

## WEF 9-125 Quick WEPF 9-125 Quick WF 18 LTX 125 Quick WPF 18 LTX 125 Quick

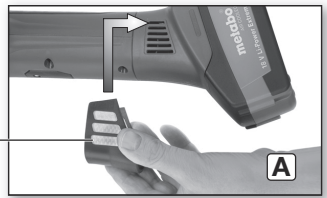

|           |                                       |           |                                              |
|-----------|---------------------------------------|-----------|----------------------------------------------|
| <b>de</b> | Originalbetriebsanleitung 5           | <b>fi</b> | Alkuperäinen käyttöopas 67                   |
| <b>en</b> | Original instructions 13              | <b>no</b> | Originalbruksanvisning 74                    |
| <b>fr</b> | Notice d'utilisation originale 20     | <b>da</b> | Original brugsanvisning 81                   |
| <b>nl</b> | Oorspronkelijke gebruiksaanwijzing 28 | <b>pl</b> | Instrukcja oryginalna 88                     |
| <b>it</b> | Istruzioni per l'uso originali 36     | <b>el</b> | Πρωτότυπες οδηγίες λειτουργίας 96            |
| <b>es</b> | Manual original 44                    | <b>hu</b> | Eredeti használati utasítás 105              |
| <b>pt</b> | Manual original 52                    | <b>ru</b> | Оригинальное руководство по эксплуатации 113 |
| <b>sv</b> | Bruksanvisning i original 60          |           |                                              |

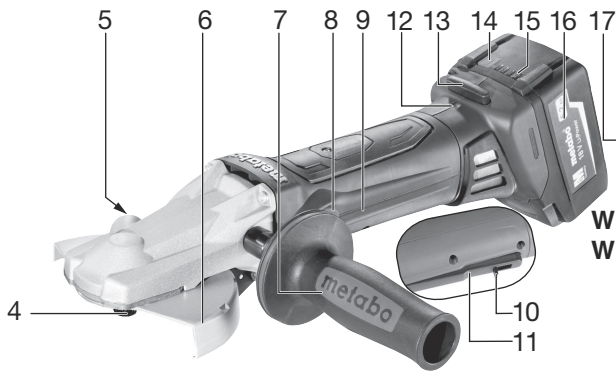



**WF 18 LTX 125 Quick**  
**WPF 18 LTX 125 Quick**

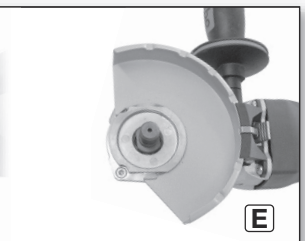
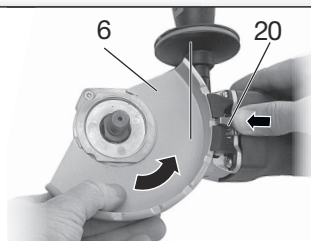
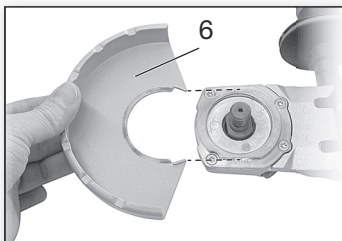
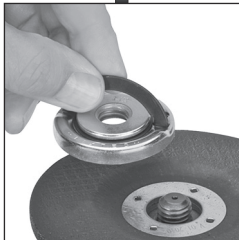
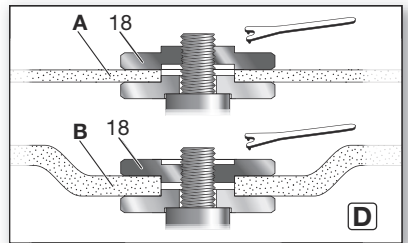
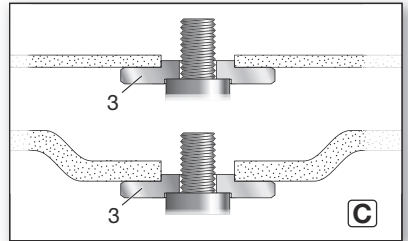
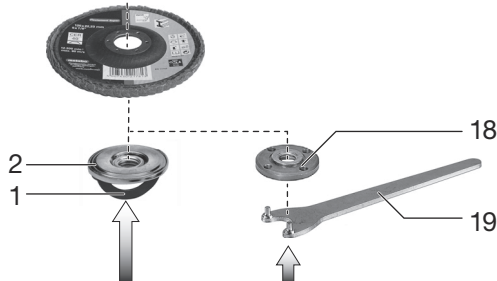
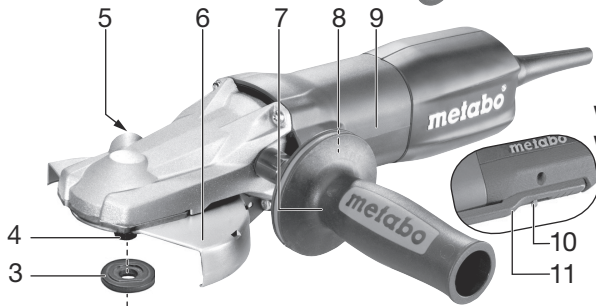

**WEF 9-125 Quick**  
**WEPF 9-125 Quick**



|                                                                                                |                         |                                                                                                         |                                                       |
|------------------------------------------------------------------------------------------------|-------------------------|---------------------------------------------------------------------------------------------------------|-------------------------------------------------------|
|               |                         | <b>WF 18 LTX 125 Quick</b><br>*1) Serial Number: 01306..                                                | <b>WEF 9-125 Quick</b><br>*1) Serial Number: 13060..  |
|                                                                                                |                         | <b>WPF 18 LTX 125 Quick</b><br>*1) Serial Number: 13070..                                               | <b>WEPF 9-125 Quick</b><br>*1) Serial Number: 13069.. |
| <b>U</b>                                                                                       | <b>V</b>                | 18                                                                                                      | -                                                     |
| <b>D<sub>max</sub></b>                                                                         | mm (in)                 | 125 (5)                                                                                                 |                                                       |
| <b>t<sub>max1</sub>; t<sub>max2</sub>; t<sub>max3</sub></b>                                    | mm (in)                 | 8; 6; 6<br>( <sup>5</sup> / <sub>16</sub> ; <sup>1</sup> / <sub>4</sub> ; <sup>1</sup> / <sub>4</sub> ) |                                                       |
|  <b>M / l</b> | - / mm (in)             | M 14 / 18 ( <sup>23</sup> / <sub>32</sub> )                                                             |                                                       |
| <b>n</b>                                                                                       | min <sup>-1</sup> (rpm) | 8000                                                                                                    | 10000                                                 |
| <b>P<sub>1</sub></b>                                                                           | W                       | -                                                                                                       | 910                                                   |
| <b>P<sub>2</sub></b>                                                                           | W                       | -                                                                                                       | 430                                                   |
| <b>m</b>                                                                                       | kg (lbs)                | 2,4 (5.3)                                                                                               | 2,1 (4.6)                                             |
| <b>a<sub>h,SG</sub>/K<sub>h,SG</sub></b>                                                       | m/s <sup>2</sup>        | 4,5 / 1,5                                                                                               | 5,5 / 1,5                                             |
| <b>a<sub>h,DS</sub>/K<sub>h,DS</sub></b>                                                       | m/s <sup>2</sup>        | 2,5 / 1,5                                                                                               | < 2,5                                                 |
| <b>L<sub>pA</sub>/K<sub>pA</sub></b>                                                           | dB(A)                   | 83 / 3                                                                                                  | 88 / 3                                                |
| <b>L<sub>WA</sub>/K<sub>WA</sub></b>                                                           | dB(A)                   | 94 / 3                                                                                                  | 99 / 3                                                |

CE \*2) 2014/30/EU, 2006/42/EC, 2011/65/EU

\*3) EN 60745-1:2009+A11:2010, EN 60745-2-3:2011+A2:2013+A11:2014+A12:2014+A13:2015, EN 50581:2012

*ppa. B.F.*

2018-01-04, Bernd Fleischmann  
Direktor Produktentstehung & Qualität (Vice President Product Engineering & Quality)  
\*4) Metabowerke GmbH - Metabo-Allee 1 - 72622 Nuertingen, Germany

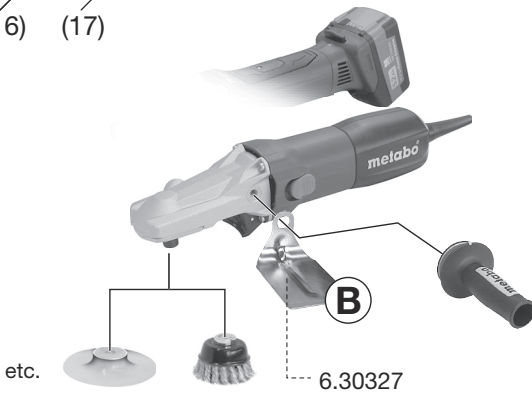
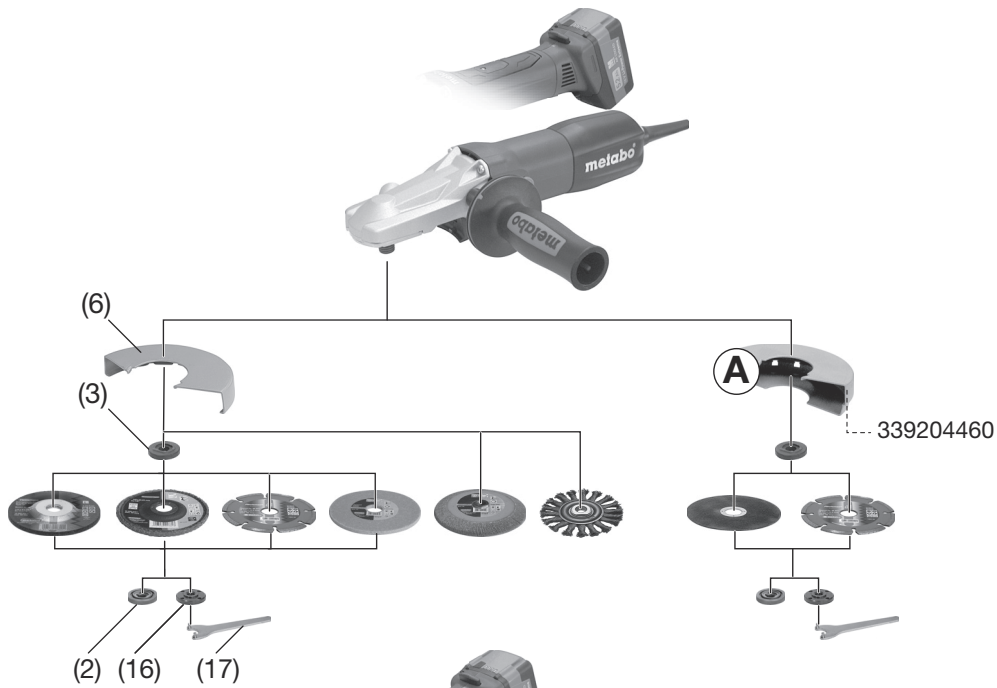

ASC Ultra

(C)



ASC 15



ASC 30-36



etc.

(D)



18 V 3,0 Ah 6.25594 Li-Power  
 18 V 4,0 Ah 6.25591 Li-Power  
 18 V 5,2 Ah 6.25592 Li-Power  
 etc.

# Originalbetriebsanleitung

## 1. Konformitätserklärung

Wir erklären in alleiniger Verantwortlichkeit: Diese Winkelschleifer, identifiziert durch Type und Seriennummer \*1), entsprechen allen einschlägigen Bestimmungen der Richtlinien \*2) und Normen \*3). Technische Unterlagen bei \*4) - siehe Seite 3.

## 2. Bestimmungsgemäße Verwendung

Die Flachkopf-Winkelschleifer sind mit original Metabo-Zubehör geeignet zum Schleifen, Sandpapierschleifen, Arbeiten mit Drahtbürsten und Trennschleifen von Metall, Beton, Stein und ähnlichen Materialien ohne Verwendung von Wasser.

Für Schäden durch nicht bestimmungsgemäßen Gebrauch haftet allein der Benutzer.

Allgemein anerkannte Unfallverhütungsvorschriften und beigelegte Sicherheitshinweise müssen beachtet werden.

## 3. Allgemeine Sicherheitshinweise



Beachten Sie die mit diesem Symbol gekennzeichneten Textstellen zu Ihrem eigenen Schutz und zum Schutz Ihres Elektrowerkzeugs!



**WARNUNG** – Zur Verringerung eines Verletzungsrisikos Betriebsanleitung lesen.



**WARNUNG** Lesen Sie alle **Sicherheitshinweise und Anweisungen**. *Versäumnisse bei der Einhaltung der Sicherheitshinweise und Anweisungen können elektrischen Schlag, Brand und/oder schwere Verletzungen verursachen.*

**Bewahren Sie alle Sicherheitshinweise und Anweisungen für die Zukunft auf.**

Geben Sie Ihr Elektrowerkzeug nur zusammen mit diesen Dokumenten weiter.

## 4. Spezielle Sicherheitshinweise

### 4.1 Gemeinsame Sicherheitshinweise zum Schleifen, Sandpapierschleifen, Arbeiten mit Drahtbürsten und Trennschleifen:

#### Anwendung

a) **Dieses Elektrowerkzeug ist zu verwenden als Schleifer, Sandpapierschleifer, Drahtbürste und Trennschleifmaschine. Beachten Sie alle Sicherheitshinweise, Anweisungen, Darstellungen und Daten, die Sie mit dem Gerät erhalten.** Wenn Sie die folgenden Anweisungen nicht beachten, kann es zu elektrischem Schlag, Feuer und/oder schweren Verletzungen kommen.

b) **Dieses Elektrowerkzeug ist nicht geeignet zum Polieren.** Verwendungen, für die das Elektrowerkzeug nicht vorgesehen ist, können Gefährdungen und Verletzungen verursachen.

c) **Verwenden Sie kein Zubehör, das vom Hersteller nicht speziell für dieses Elektrowerkzeug vorgesehen und empfohlen wurde.** Nur weil Sie das Zubehör an Ihrem Elektrowerkzeug befestigen können, garantiert das keine sichere Verwendung.

d) **Die zulässige Drehzahl des Einsatzwerkzeugs muss mindestens so hoch sein wie die auf dem Elektrowerkzeug angegebene Höchstdrehzahl.** Zubehör, das sich schneller als zulässig dreht, kann zerbrechen und umherfliegen.

e) **Außendurchmesser und Dicke des Einsatzwerkzeugs müssen den Maßangaben Ihres Elektrowerkzeugs entsprechen.** Falsch bemessene Einsatzwerkzeuge können nicht ausreichend abgeschirmt oder kontrolliert werden.

f) **Einsatzwerkzeuge mit Gewindeinsatz müssen genau auf die Schleifspindel des Elektrowerkzeugs passen. Bei mit Flanschen befestigten Einsatzwerkzeugen, muss die Aufnahmebohrung genau zur Flanschform passen.** Einsatzwerkzeuge, die nicht genau auf die Aufnahmevorrichtung des Elektrowerkzeugs passen, drehen sich ungleichmäßig, vibrieren sehr stark und können zum Verlust der Kontrolle führen.

g) **Verwenden Sie keine beschädigten Einsatzwerkzeuge. Kontrollieren Sie vor jeder Verwendung Einsatzwerkzeuge wie Schleifscheiben auf Absplitterungen und Risse, Schleifteller auf Risse, Verschleiß oder starke Abnutzung, Drahtbürsten auf lose oder gebrochene Drähte.** Wenn das Elektrowerkzeug oder das Einsatzwerkzeug herunterfällt, überprüfen Sie, ob es beschädigt ist, oder verwenden Sie ein unbeschädigtes Einsatzwerkzeug. Wenn Sie das Einsatzwerkzeug kontrolliert und eingesetzt haben, halten Sie und in der Nähe befindliche Personen sich außerhalb der Ebene des rotierenden Einsatzwerkzeugs auf und lassen Sie das Gerät eine Minute lang mit Höchstdrehzahl laufen. Beschädigte Einsatzwerkzeuge brechen meist in dieser Testzeit.

h) **Tragen Sie persönliche Schutzausrüstung. Verwenden Sie je nach Anwendung Vollgesichtsschutz, Augenschutz oder Schutzbrille. Soweit angemessen, tragen Sie Staubmaske, Gehörschutz, Schutzhandschuhe oder Spezialschürze, die kleine Schleif- und Materialpartikel von Ihnen fernhält.** Die Augen sollen vor herumfliegenden Fremdkörpern geschützt werden, die bei verschiedenen Anwendungen entstehen. Staub- oder Atemschutzmaske müssen den bei der Anwendung entstehenden Staub filtern. Wenn Sie lange lautem Lärm ausgesetzt sind, können Sie einen Hörverlust erleiden.

- i) **Achten Sie bei anderen Personen auf sicheren Abstand zu Ihrem Arbeitsbereich. Jeder, der den Arbeitsbereich betritt, muss persönliche Schutzausrüstung tragen.** Bruchstücke des Werkstücks oder gebrochener Einsatzwerkzeuge können wegfliegen und Verletzungen auch außerhalb des direkten Arbeitsbereichs verursachen.
- j) **Halten Sie das Gerät nur an den isolierten Griffflächen, wenn Sie Arbeiten ausführen, bei denen das Einsatzwerkzeug verborgene Stromleitungen oder das eigene Netzkabel treffen kann.** Der Kontakt mit einer spannungsführenden Leitung kann auch metallene Geräteteile unter Spannung setzen und zu einem elektrischen Schlag führen.
- k) **Halten Sie das Netzkabel von sich drehenden Einsatzwerkzeugen fern.** Wenn Sie die Kontrolle über das Gerät verlieren, kann das Netzkabel durchtrennt oder erfasst werden und Ihre Hand oder Ihr Arm in das sich drehende Einsatzwerkzeug geraten.
- l) **Legen Sie das Elektrowerkzeug niemals ab, bevor das Einsatzwerkzeug völlig zum Stillstand gekommen ist.** Das sich drehende Einsatzwerkzeug kann in Kontakt mit der Ablagefläche geraten, wodurch Sie die Kontrolle über das Elektrowerkzeug verlieren können.
- m) **Lassen Sie das Elektrowerkzeug nicht laufen, während Sie es tragen.** Ihre Kleidung kann durch zufälligen Kontakt mit dem sich drehenden Einsatzwerkzeug erfasst werden, und das Einsatzwerkzeug sich in Ihren Körper bohren.
- n) **Reinigen Sie regelmäßig die Lüftungsschlitze Ihres Elektrowerkzeugs.** Das Motorgebläse zieht Staub in das Gehäuse, und eine starke Ansammlung von Metallstaub kann elektrische Gefahren verursachen.
- o) **Verwenden Sie das Elektrowerkzeug nicht in der Nähe brennbarer Materialien.** Funken können diese Materialien entzünden.
- p) **Verwenden Sie keine Einsatzwerkzeuge, die flüssige Kühlmittel erfordern.** Die Verwendung von Wasser oder anderen flüssigen Kühlmitteln kann zu einem elektrischen Schlag führen.

### 4.2 Rückschlag und entsprechende Sicherheitshinweise

Rückschlag ist die plötzliche Reaktion infolge eines hakenden oder blockierten drehenden Einsatzwerkzeugs, wie Schleifscheibe, Schleifteller, Drahtbürste usw. Verhaken oder Blockieren führt zu einem abrupten Stopp des rotierenden Einsatzwerkzeugs. Dadurch wird ein unkontrolliertes Elektrowerkzeug gegen die Drehrichtung des Einsatzwerkzeugs an der Blockierstelle beschleunigt.

Wenn z. B. eine Schleifscheibe im Werkstück hakt oder blockiert, kann sich die Kante der Schleifscheibe, die in das Werkstück eintaucht, verfangen und dadurch die Schleifscheibe ausbrechen oder einen Rückschlag verursachen. Die Schleifscheibe bewegt sich dann auf die Bedienperson zu oder von ihr weg, je nach

Drehrichtung der Scheibe an der Blockierstelle. Hierbei können Schleifscheiben auch brechen.

Ein Rückschlag ist die Folge eines falschen oder fehlerhaften Gebrauchs des Elektrowerkzeugs. Er kann durch geeignete Vorsichtsmaßnahmen, wie nachfolgend beschrieben, verhindert werden.

- a) **Halten Sie das Elektrowerkzeug gut fest und bringen Sie Ihren Körper und Ihre Arme in eine Position, in der Sie die Rückschlagkräfte abfangen können. Verwenden Sie immer den Zusatzgriff, falls vorhanden, um die größtmögliche Kontrolle über Rückschlagkräfte oder Reaktionsmomente beim Hochlauf zu haben.** Die Bedienperson kann durch geeignete Vorsichtsmaßnahmen die Rückschlag- und Reaktionskräfte beherrschen.
- b) **Bringen Sie Ihre Hand nie in die Nähe sich drehender Einsatzwerkzeuge.** Das Einsatzwerkzeug kann sich beim Rückschlag über Ihre Hand bewegen.
- c) **Meiden Sie mit Ihrem Körper den Bereich, in den das Elektrowerkzeug bei einem Rückschlag bewegt wird.** Der Rückschlag treibt das Elektrowerkzeug in die Richtung entgegengesetzt zur Bewegung der Schleifscheibe an der Blockierstelle.
- d) **Arbeiten Sie besonders vorsichtig im Bereich von Ecken, scharfen Kanten usw. Verhindern Sie, dass Einsatzwerkzeuge vom Werkstück zurückprallen und verklemmen.** Das rotierende Einsatzwerkzeug neigt bei Ecken, scharfen Kanten oder wenn es abprallt, dazu, sich zu verklemmen. Dies verursacht einen Kontrollverlust oder Rückschlag.
- e) **Verwenden Sie kein Ketten- oder gezähntes Sägeblatt.** Solche Einsatzwerkzeuge verursachen häufig einen Rückschlag oder den Verlust der Kontrolle über das Elektrowerkzeug.

### 4.3 Besondere Sicherheitshinweise zum Schleifen und Trennschleifen:

- a) **Verwenden Sie ausschließlich die für Ihr Elektrowerkzeug zugelassenen Schleifkörper und die für diese Schleifkörper vorgesehene Schutzhaube.** Schleifkörper, die nicht für das Elektrowerkzeug vorgesehen sind, können nicht ausreichend abgeschirmt werden und sind unsicher.
- b) **Gekröpte Schleifscheiben müssen so angebracht sein, dass sich die Schleiffläche unterhalb der Schutzhaubenkante befindet.** Eine falsch angebrachte Schleifscheibe, die die Schutzhaubenkante überragt, kann nicht angemessen abgeschirmt werden.
- c) **Die Schutzhaube muss sicher am Elektrowerkzeug angebracht und für ein Höchstmaß an Sicherheit so eingestellt sein, dass der kleinstmögliche Teil des Schleifkörpers offen zum Bediener zeigt.** Die Schutzhaube hilft, die Bedienperson vor Bruchstücken, zufälligem Kontakt mit dem Schleifkörper sowie Funken, die Kleidung entzünden könnten, zu schützen.
- d) **Schleifkörper dürfen nur für die empfohlenen Einsatzmöglichkeiten verwendet**

werden.

**Z. B.: Schleifen Sie nie mit der Seitenfläche einer Trennscheibe.** Trennscheiben sind zum Materialabtrag mit der Kante der Scheibe bestimmt. Seitliche Kräfteinwirkung auf diese Schleifkörper kann sie zerbrechen.

e) **Verwenden Sie immer unbeschädigte Spannflansche in der richtigen Größe und Form für die von Ihnen gewählte Schleifscheibe.** Geeignete Flansche stützen die Schleifscheibe und verringern so die Gefahr eines Schleifscheibenbruchs. Flansche für Trennscheiben können sich von den Flanschen für andere Schleifscheiben unterscheiden.

f) **Verwenden Sie keine abgenutzten Schleifscheiben von größeren Elektrowerkzeugen.** Schleifscheiben für größere Elektrowerkzeuge sind nicht für die höheren Drehzahlen von kleineren Elektrowerkzeugen ausgelegt und können brechen.

#### 4.4 Weitere besondere Sicherheitshinweise zum Trennschleifen:

a) **Vermeiden Sie ein Blockieren der Trennscheibe oder zu hohen Anpressdruck. Führen Sie keine übermäßig tiefen Schnitte aus.** Eine Überlastung der Trennscheibe erhöht deren Beanspruchung und die Anfälligkeit zum Verkanten oder Blockieren und damit die Möglichkeit eines Rückschlags oder Schleifkörperbruchs.

b) **Meiden Sie den Bereich vor und hinter der rotierenden Trennscheibe.** Wenn Sie die Trennscheibe im Werkstück von sich wegbewegen, kann im Falle eines Rückschlags das Elektrowerkzeug mit der sich drehenden Scheibe direkt auf Sie zugeschleudert werden.

c) **Falls die Trennscheibe verklemmt oder Sie die Arbeit unterbrechen, schalten Sie das Gerät aus und halten Sie es ruhig, bis die Scheibe zum Stillstand gekommen ist. Versuchen Sie nie, die noch laufende Trennscheibe aus dem Schnitt zu ziehen, sonst kann ein Rückschlag erfolgen.** Ermitteln und beheben Sie die Ursache für das Verklemmen.

d) **Schalten Sie das Elektrowerkzeug nicht wieder ein, solange es sich im Werkstück befindet. Lassen Sie die Trennscheibe erst ihre volle Drehzahl erreichen, bevor Sie den Schnitt vorsichtig fortsetzen.** Anderenfalls kann die Scheibe verhaken, aus dem Werkstück springen oder einen Rückschlag verursachen.

e) **Stützen Sie Platten oder große Werkstücke ab, um das Risiko eines Rückschlags durch eine eingeklemmte Trennscheibe zu vermindern.** Große Werkstücke können sich unter ihrem eigenen Gewicht durchbiegen. Das Werkstück muss auf beiden Seiten der Scheibe abgestützt werden, und zwar sowohl in der Nähe des Trennschnitts als auch an der Kante.

f) **Seien Sie besonders vorsichtig bei "Taschenschnitten" in bestehende Wände oder andere nicht einsehbare Bereiche.** Die eintauchende Trennscheibe kann beim Schneiden in Gas- oder Wasserleitungen, elektrische

Leitungen oder andere Objekte einen Rückschlag verursachen.

#### 4.5 Besondere Sicherheitshinweise zum Sandpapierschleifen:

a) **Benutzen Sie keine überdimensionierten Schleifblätter, sondern befolgen Sie die Herstellerangaben zur Schleifblattgröße.** Schleifblätter, die über den Schleifteller hinausragen, können Verletzungen verursachen sowie zum Blockieren, Zerreißen der Schleifblätter oder zum Rückschlag führen.

#### 4.6 Besondere Sicherheitshinweise zum Arbeiten mit Drahtbürsten:

a) **Beachten Sie, dass die Drahtbürste auch während des üblichen Gebrauchs Drahtstücke verliert. Überlasten Sie die Drähte nicht durch zu hohen Anpressdruck.** Wegfliegende Drahtstücke können sehr leicht durch dünne Kleidung und/oder die Haut dringen.

b) **Wird eine Schutzhaube empfohlen, verhindern Sie, dass sich Schutzhaube und Drahtbürste berühren können.** Teller- und Topfbürsten können durch Anpressdruck und Zentrifugalkräfte ihren Durchmesser vergrößern.

#### 4.7 Weitere Sicherheitshinweise:

 **WARNUNG** – Tragen Sie immer eine Schutzbrille.

Elastische Zwischenlagen verwenden, wenn diese mit dem Schleifmittel zur Verfügung gestellt werden und wenn sie gefordert werden.

Angaben des Werkzeug- oder Zubehörherstellers beachten! Scheiben vor Fett und Schlag schützen!

Schleifscheiben müssen sorgsam nach Anweisungen des Herstellers aufbewahrt und gehandhabt werden.

Niemals Trennschleifscheiben zum Schruppschleifen verwenden!  
Trennschleifscheiben dürfen keinem seitlichen Druck ausgesetzt werden.

Das Werkstück muss fest aufliegen und gegen Verrutschen gesichert sein, z.B. mit Hilfe von Spannvorrichtungen. Große Werkstücke müssen ausreichend abgestützt werden.

Werden Einsatzwerkzeuge mit Gewindeinsatz verwendet, darf das Spindelende den Lochboden des Schleifwerkzeugs nicht berühren. Darauf achten, dass das Gewinde im Einsatzwerkzeug lang genug ist, um die Spindelänge aufzunehmen. Das Gewinde im Einsatzwerkzeug muss zum Gewinde auf der Spindel passen. Spindelänge und Spindelgewinde siehe Seite 3 und Kapitel 14. Technische Daten.

Stäube von Materialien wie bleihaltigem Anstrich, einigen Holzarten, Mineralien und Metall können gesundheitsschädlich sein. Berühren oder Einatmen der Stäube können allergische Reaktionen und/oder Atemwegserkrankungen des Benutzers oder in der Nähe befindlicher Personen hervorrufen.

## de DEUTSCH

Bestimmte Stäube wie Eichen- oder Buchenstaub gelten als krebserzeugend, besonders in Verbindung mit Zusatzstoffen zur Holzbehandlung (Chromat, Holzschutzmittel). Asbesthaltiges Material darf nur von Fachleuten bearbeitet werden.

- Benutzen Sie möglichst eine Staubabsaugung.
- Sorgen Sie für gute Belüftung des Arbeitsplatzes.
- Es wird empfohlen, eine Atemschutzmaske mit Filterklasse P2 zu tragen.

Beachten Sie in Ihrem Land gültige Vorschriften für die zu bearbeitenden Materialien.

Materialien, die bei der Bearbeitung gesundheitsgefährdende Stäube oder Dämpfe erzeugen (z. B. Asbest), dürfen nicht bearbeitet werden.

Sorgen Sie dafür, dass beim Arbeiten unter Staubbedingungen die Lüftungsöffnungen frei sind. Falls es erforderlich werden sollte, den Staub zu entfernen, trennen Sie zuerst das Elektrowerkzeug vom Stromversorgungsnetz (verwenden Sie nichtmetallische Objekte) und vermeiden Sie das Beschädigen innerer Teile.

Beschädigte, unrunde bzw. vibrierende Werkzeuge dürfen nicht verwendet werden.

Schäden an Gas- oder Wasserrohren, elektrischen Leitungen und tragenden Wänden (Statik) vermeiden.

Bei Verwendung der Maschine im Freien: FI-Schutzschalter mit max. Auslösestrom (30 mA) vorschalten!

Ein beschädigter oder rissiger Zusatzgriff ist zu ersetzen. Maschine mit defektem Zusatzgriff nicht betreiben.

Verwenden Sie keine beschädigte Schutzhaube. Kontrollieren Sie vor jeder Verwendung die Schutzhaube auf Risse, Verformungen, Verschleiß oder starke Abnutzung.

Dieses Elektrowerkzeug ist nicht bestimmt zum Polieren. Der Garantieanspruch erlischt bei nicht bestimmungsgemäßem Gebrauch! Der Motor kann überhitzt und das Elektrowerkzeug kann beschädigt werden. Für Polierarbeiten empfehlen wir unsere Winkelpolierer.

### 4.8 Spezielle Sicherheitshinweise für Netzmaschinen:

Stecker aus der Steckdose ziehen, bevor irgendeine Einstellung, Umrüstung, Wartung oder Reinigung vorgenommen wird.



Bei der Bearbeitung, insbesondere von Metallen, kann sich leitfähiger Staub im Inneren der Maschine ablagern. Dadurch kann es zur Überleitung elektrischer Energie auf das Maschinengehäuse kommen. Das kann die zeitweilige Gefahr eines elektrischen Schlages begründen. Deshalb ist es notwendig, bei laufender Maschine regelmäßig, häufig und gründlich die Maschine durch die hinteren Lüftungsschlitze mit Druckluft auszublasen. Dabei muss die Maschine sicher gehalten werden.

Es wird empfohlen, eine stationäre Absauganlage einzusetzen und einen Fehlerstrom-Schutzschalter (FI) vorzuschalten. Bei Abschaltung der Maschine

durch den FI-Schutzschalter muss die Maschine überprüft und gereinigt werden. Motorreinigung siehe Kapitel 9. Reinigung.

### 4.9 Spezielle Sicherheitshinweise für Akkumaschinen:

Akkupack aus der Maschine entnehmen bevor irgendeine Einstellung, Umrüstung, Wartung oder Reinigung vorgenommen wird.



Akkupacks vor Nässe schützen!

Akkupacks nicht dem Feuer aussetzen!



Keine defekten oder deformierten Akkupacks verwenden!

Akkupacks nicht öffnen!

Kontakte der Akkupacks nicht berühren oder kurzschließen!



Aus defekten Li-Ion-Akkupacks kann eine leicht saure, brennbare Flüssigkeit austreten!



Falls Akkufflüssigkeit austritt und mit der Haut in Berührung kommt, spülen Sie sofort mit reichlich Wasser. Falls Akkufflüssigkeit in Ihre Augen gelangt, waschen Sie sie mit sauberem Wasser aus und begeben Sie sich unverzüglich in ärztliche Behandlung!

Bei einer defekten Maschine den Akkupack aus der Maschine nehmen.

### Transport von Li-Ion-Akkupacks:

Der Versand von Li-Ion Akkupacks unterliegt dem Gefahrgutrecht (UN 3480 und UN 3481). Klären Sie beim Versand von Li-Ion Akkupacks die aktuell gültigen Vorschriften. Informieren Sie sich ggfs. bei ihrem Transportunternehmen. Zertifizierte Verpackung ist bei Metabo erhältlich.

Versenden Sie Akkupacks nur, wenn das Gehäuse unbeschädigt ist und keine Flüssigkeit austritt. Zum Versenden den Akkupack aus der Maschine nehmen. Die Kontakte gegen Kurzschluss sichern (z. B. mit Kleband isolieren).

## 5. Überblick

Siehe Seite 2.

- 1 Bügel zum Anziehen/Lösen der Spannmutter (werkzeuglos) von Hand \*
- 2 Spannmutter (werkzeuglos) \*
- 3 Stützflansch
- 4 Spindel
- 5 Spindelarretierknopf
- 6 Schutzhaube
- 7 Zusatzgriff / Zusatzgriff mit Vibrationsdämpfung \*
- 8 Schaltschieber zum Ein-/Aussschalten \*
- 9 Handgriff
- 10 Einschaltsperr \*
- 11 Schalldrücker \*
- 12 Elektronik-Signal-Anzeige \*
- 13 Taste zur Akkupack-Entriegelung \*
- 14 Taste der Kapazitätsanzeige \*





- 15 Kapazitäts- und Signalanzeige \*
- 16 Akkupack \*
- 17 Staubfilter \*
- 18 Spannmutter \*
- 19 Zweilochschlüssel \*
- 20 Hebel zur Schutzhaubenbefestigung

\* ausstattungsabhängig / nicht im Lieferumfang

## 6. Inbetriebnahme

### 6.1 Speziell für Netzmaschinen

 Vergleichen Sie vor Inbetriebnahme, ob die auf dem Typenschild angegebene Netzspannung und Netzfrequenz mit den Daten Ihres Stromnetzes übereinstimmen.

 Schalten sie immer einen FI-Schutzschalter (RCD) mit einem max. Auslösestrom von 30 mA vor.

### 6.2 Speziell für Akkumaschinen

#### Staubfilter

 Bei stark verschmutzter Umgebung stets den Staubfilter (17) anbringen.

 Mit angebrachtem Staubfilter (17) erwärmt sich die Maschine schneller. Die Elektronik schützt die Maschine vor Überhitzung (Siehe Kapitel 10.).

Anbringen: Siehe Seite 2, Abbildung A. Staubfilter (17) wie gezeigt anbringen.

Abnehmen: Den Staubfilter (17) an den oberen Kanten geringfügig anheben und nach unten abnehmen.

#### Drehbarer Akkupack

Siehe Seite 2, Abbildung B.

Der hintere Maschinenteil lässt sich in 3 Stufen um 270° drehen und dadurch die Form der Maschine den Arbeitsbedingungen anpassen. Nur in eingerasteter Stellung arbeiten.

#### Akkupack

Vor der Benutzung den Akkupack (16) aufladen.

Laden Sie den Akkupack bei Leistungsabfall wieder auf.

Die optimale Aufbewahrungstemperatur liegt zwischen 10°C und 30°C.

Li-Ion-Akkupacks „Li-Power“ haben eine Kapazitäts- und Signalanzeige (15):

- Taste (14) drücken und der Ladezustand wird durch die LED-Leuchten angezeigt.
- Blinkt eine LED-Leuchte, ist der Akkupack fast leer und muss wieder aufgeladen werden.

#### Akkupack entnehmen, einsetzen

Entnehmen: Taste zur Akkupack-Entriegelung (13) drücken und Akkupack (16) nach unten herausziehen.

Einsetzen: Akkupack (16) bis zum Einrasten aufschieben.

### 6.3 Zusatzgriff anbringen

 Nur mit angebrachtem Zusatzgriff (7) arbeiten! Den Zusatzgriff auf der linken oder rechten Maschinenseite fest einschrauben.

### 6.4 Schutzhaube anbringen

 Verwenden Sie aus Sicherheitsgründen ausschließlich die für den jeweiligen Schleifkörper vorgesehene Schutzhaube! Siehe auch Kapitel 11. Zubehör!

#### Schutzhaube zum Schleifen

Bestimmt zum Arbeiten mit Schruppscheiben, Lamellenschleifteller, Diamant-Trennscheiben.

Siehe Seite 2, Abbildung E.

- Die Schutzhaube (6) in der gezeigten Stellung aufsetzen.
- Hebel drücken und Schutzhaube so verdrehen, dass der geschlossene Bereich zum Anwender zeigt.
- Hebel loslassen und Schutzhaube verdrehen, bis der Hebel einrastet.
- Auf sicheren Sitz prüfen: Der Hebel muss eingerastet sein und die Schutzhaube darf sich nicht verdrehen lassen.

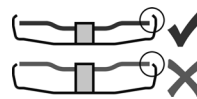
 Nur Einsatzwerkzeuge verwenden, die von der Schutzhaube um mindestens 3,4 mm überragt werden.

## 7. Schleifscheibe anbringen

 Vor allen Umrüstarbeiten: Akkupack aus der Maschine entnehmen / Netzstecker aus der Steckdose ziehen. Die Maschine muss ausgeschaltet sein und die Spindel stillstehen.

 Für Arbeiten mit Trennscheiben aus Sicherheitsgründen die Trennschleifschutzhaube (siehe Kapitel 11. Zubehör) verwenden.

### 7.1 Spindel arretieren

 Spindelarretierknopf (5) nur bei stillstehender Spindel eindrücken.

- Spindelarretierknopf (5) eindrücken und Spindel (4) von Hand drehen, bis der Spindelarretierknopf spürbar einrastet.

### 7.2 Schleifscheibe auflegen

Siehe Seite 2, Abbildung C.

- Stützflansch (3) auf die Spindel aufsetzen. Er ist richtig angebracht wenn er sich auf der Spindel nicht verdrehen lässt.
- Schleifscheibe auf den Stützflansch (3) auflegen. Die Schleifscheibe muss gleichmäßig auf dem Stützflansch aufliegen. Der Blechflansch von Trennschleifscheiben muss auf dem Stützflansch aufliegen.

### 7.3 Spannmutter (werkzeuglos) befestigen/ lösen (austattungsabhängig)

 Spannmutter (werkzeuglos) (2) ausschließlich von Hand festziehen!

 Zum Arbeiten muss der Bügel (1) immer flach auf die Spannmutter (2) geklappt sein.

**Spannmutter (werkzeuglos) (2) befestigen:**

 Wenn das Einsatzwerkzeug im Spannbereich dicker als 6 mm ist, darf die Spannmutter (werkzeuglos) nicht verwendet werden! Verwenden Sie dann die Spannmutter (18) mit Zweilochschlüssel (19).

- Spindel arretieren (siehe Kapitel 7.1).
- Den Bügel (1) der Spannmutter hochklappen.
- Spannmutter (2) auf die Spindel (4) aufsetzen. Siehe Seite 2, Abbildung D.
- Am Bügel (1) die Spannmutter **von Hand** im Uhrzeigersinn festziehen.
- Den Bügel (1) wieder nach unten klappen.

**Spannmutter (werkzeuglos) (2) lösen:**

- Spindel arretieren (siehe Kapitel 7.1).
- Den Bügel (1) der Spannmutter hochklappen.
- Spannmutter (2) gegen den Uhrzeigersinn **von Hand** abschrauben.

Hinweis: Bei sehr festsitzender Spannmutter (2) kann auch ein Zweilochschlüssel zum Abschrauben verwendet werden.

**7.4 Spannmutter befestigen/lösen**



Die 2 Seiten der Spannmutter sind unterschiedlich. Die Spannmutter wie folgt auf die Spindel aufschrauben:

Siehe Seite 2, Abbildung D.



- **A) Bei dünnen Schleifscheiben:**  
Der Bund der Spannmutter (18) zeigt nach oben, damit die dünne Schleifscheibe sicher gespannt werden kann.
- **B) Bei dicken Schleifscheiben:**  
Der Bund der Spannmutter (18) zeigt nach unten, damit die Spannmutter sicher auf der Spindel angebracht werden kann.
- Spindel arretieren. Die Spannmutter (18) mit dem Zweilochschlüssel (19) im Uhrzeigersinn festziehen.

**Spannmutter lösen:**

- Spindel arretieren (siehe Kapitel 7.1). Die Spannmutter (18) mit dem Zweilochschlüssel (19) gegen den Uhrzeigersinn abschrauben.

**8. Benutzung**

**8.1 Ein-/Ausschalten**

-  Maschine immer mit beiden Händen führen.
-  Erst einschalten, dann das Einsatzwerkzeug an das Werkstück bringen.
-  Es ist zu vermeiden, dass die Maschine zusätzlichen Staub und Späne einsaugt. Beim Ein- und Ausschalten die Maschine von abgelagertem Staub fernhalten. Maschine nach dem Ausschalten erst dann ablegen, wenn der Motor zum Stillstand gekommen ist.

 Vermeiden Sie unbeabsichtigtes Anlaufen: stets Maschine ausschalten, wenn der Stecker aus der Steckdose gezogen wird oder wenn eine Stromunterbrechung eingetreten ist.

 Vermeiden Sie unbeabsichtigtes Anlaufen: stets Maschine ausschalten, wenn der Akkupack aus der Maschine entnommen wird.

 Bei Dauereinschaltung läuft die Maschine weiter, wenn sie aus der Hand gerissen wird. Daher die Maschine immer mit beiden Händen an den vorgesehenen Handgriffen festhalten, einen sicheren Stand einnehmen und konzentriert arbeiten.

**Maschinen mit Schaltschieber:**

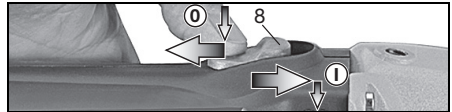

**Einschalten:** Schaltschieber (8) nach vorn schieben. Zur Dauereinschaltung dann nach unten kippen bis er einrastet.

**Ausschalten:** Auf das hintere Ende des Schaltschiebers (8) drücken und loslassen.

**Maschinen mit Sicherheitsschalter (mit Totmannfunktion):**

(Maschinen mit der Bezeichnung WP..., WPF..., WEP..., WEPF...)

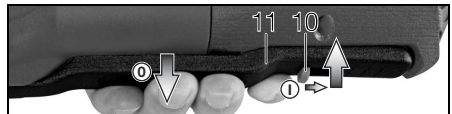

**Einschalten:** Einschaltsperr (10) in Pfeilrichtung schieben und Schalterdrücker (11) drücken.

**Ausschalten:** Schalterdrücker (11) loslassen.

**8.2 Arbeitshinweise**

**Schleifen und Sandpapierschleifen:**

Maschine mäßig andrücken und über die Fläche hin- und herbewegen, damit die Werkstückoberfläche nicht zu heiß wird.  
Schruppschleifen: Für ein gutes Arbeitsergebnis in einem Anstellwinkel von 30° - 40° arbeiten.

**Trennschleifen:**

Beim Trennschleifen immer im Gegenlauf (siehe Bild) arbeiten. Sonst besteht die Gefahr, dass die Maschine unkontrolliert aus dem Schnitt springt.  
Mitmäßigem, dem zu bearbeitenden Material angepasstem Vorschub arbeiten. Nicht verkanten, nicht drücken, nicht schwingen.

**Arbeiten mit Drahtbürsten:**  
Maschine mäßig andrücken.

**9. Reinigung**

**Motorreinigung:** Die Maschine regelmäßig, häufig und gründlich durch die hinteren Lüftungsschlitze mit Druckluft ausblasen. Dabei muss die Maschine sicher gehalten werden.

**Staubfilter** regelmäßig reinigen: Abnehmen und mit Druckluft ausblasen.

## 10. Störungsbeseitigung

### 10.1 Netzmaschinen:

- **Überlastschutz: Die Lastdrehzahl nimmt STARK ab.** Die Motortemperatur ist zu hoch! Maschine im Leerlauf laufen lassen, bis die Maschine abgekühlt ist.
- **Überlastschutz: Die Lastdrehzahl nimmt LEICHT ab.** Die Maschine wird überlastet. Arbeiten Sie mit reduzierter Belastung weiter.
- **Metabo S-automatic Sicherheitsabschaltung: Die Maschine wurde selbsttätig ABGESCHALTET.** Bei zu hoher Strom-Anstiegsgeschwindigkeit (wie sie z.B. bei einer plötzlichen Blockierung oder einem Rückschlag auftritt) wird die Maschine abgeschaltet. Maschine am Schaltschieber (8) ausschalten. Danach wieder einschalten und normal weiterarbeiten. Vermeiden sie weitere Blockierungen. Siehe Kapitel 4.2.
- **Wiederanlaufschutz: Die Maschine läuft nicht.** Der Wiederanlaufschutz hat angesprochen. Wird der Netzstecker bei eingeschalteter Maschine eingesteckt oder ist die Stromversorgung nach einer Unterbrechung wieder hergestellt, läuft die Maschine nicht an. Die Maschine aus- und wieder einschalten.

### 10.2 Akkumaschinen:

- **Die Elektronik-Signal-Anzeige (12) leuchtet und die Lastdrehzahl nimmt ab.** Die Temperatur ist zu hoch! Maschine im Leerlauf laufen lassen, bis die Elektronik-Signal-Anzeige erlischt.
- **Die Elektronik-Signal-Anzeige (12) blinkt und die Maschine läuft nicht.** Der Wiederanlaufschutz hat angesprochen. Wird der Akkupack bei eingeschalteter Maschine eingesteckt, läuft die Maschine nicht an. Die Maschine aus- und wieder einschalten.

## 11. Zubehör

Verwenden Sie nur original Metabo-Akkupacks und Metabo-Zubehör.

Siehe Seite 4.

Verwenden Sie nur Zubehör, das die in dieser Betriebsanleitung angegebenen Anforderungen und Kenndaten erfüllt.

### A Schutzhaube zum Trennschleifen

Bestimmt zum Arbeiten mit Trennscheiben, Diamant-Trennscheiben.

Anbringen wie bei „Schutzhaube zum Schleifen“ beschrieben (Kapitel 6.4).

### B Handschutz zum Sandpapierschleifen, Arbeiten mit Drahtbürsten

Bestimmt zum Arbeiten mit Stützteller, Schleifteller, Drahtbürsten.

Handschutz unter dem seitlichen Zusatzgriff anbringen.

## C Ladegeräte

## D Akkupacks

Zubehör-Komplettprogramm siehe [www.metabo.com](http://www.metabo.com) oder Zubehörkatalog.

## 12. Reparatur



Reparaturen an Elektrowerkzeugen dürfen nur durch eine Elektrofachkraft ausgeführt werden!

Mit reparaturbedürftigen Metabo Elektrowerkzeugen wenden Sie sich bitte an Ihre Metabo-Vertretung. Adressen siehe [www.metabo.com](http://www.metabo.com).

Ersatzteillisten können Sie unter [www.metabo.com](http://www.metabo.com) herunterladen.

## 13. Umweltschutz

Der entstehende Schleifstaub kann Schadstoffe enthalten: Nicht über den Hausmüll, sondern sachgerecht an einer Sammelstelle für Sondermüll entsorgen.

Befolgen Sie nationale Vorschriften zu umweltgerechter Entsorgung und zum Recycling ausgedienter Maschinen, Verpackungen und Zubehör.



Nur für EU-Länder: Werfen Sie Elektrowerkzeuge nicht in den Hausmüll! Gemäß Europäischer Richtlinie 2012/19/EU über Elektro- und Elektronik-Altgeräte und Umsetzung in nationales Recht müssen verbrauchte Elektrowerkzeuge getrennt gesammelt und einer umweltgerechten Wiederverwertung zugeführt werden.

### Spezielle Hinweise für Akkumaschinen:

Akkupacks dürfen nicht mit dem Hausmüll entsorgt werden! Geben Sie defekte oder verbrauchte Akkupacks an den Metabo-Händler zurück!

Akkupacks nicht ins Wasser werfen.

Vor dem Entsorgen den Akkupack im Elektrowerkzeug entladen. Die Kontakte gegen Kurzschluss sichern (z. B. mit Klebeband isolieren).

## 14. Technische Daten

Erläuterungen zu den Angaben auf Seite 3. Änderungen im Sinne des technischen Fortschritts vorbehalten.

|                    |                                                                                                          |
|--------------------|----------------------------------------------------------------------------------------------------------|
| U                  | = Spannung des Akkupacks                                                                                 |
| D <sub>max</sub>   | = max. Durchmesser des Einsatzwerkzeugs                                                                  |
| t <sub>max,1</sub> | = max. zulässige Dicke des Einsatzwerkzeugs im Spannungsbereich bei Verwendung von Spannmutter (18)      |
| t <sub>max,2</sub> | = max. zulässige Dicke des Einsatzwerkzeugs im Spannungsbereich bei Verwendung von Quick-Spannmutter (2) |
| t <sub>max,3</sub> | = Schruppscheibe/Trennscheibe: max. zulässige Dicke des Einsatzwerkzeugs                                 |
| M                  | = Spindelgewinde                                                                                         |
| l                  | = Länge der Schleifspindel                                                                               |

## de DEUTSCH

|       |                                                              |
|-------|--------------------------------------------------------------|
| $n^*$ | = Leerlaufdrehzahl (Höchstzahl)                              |
| $P_1$ | = Nennaufnahmeleistung                                       |
| $P_2$ | = Abgabeleistung                                             |
| $m$   | = Gewicht mit kleinstem Akkupack /<br>Gewicht ohne Netzkabel |

Messwerte ermittelt gemäß EN 60745.

Maschine der Schutzklasse II

~ Wechselstrom

--- Gleichstrom

Die angegebenen technischen Daten sind toleranzbehaftet (entsprechend den jeweils gültigen Standards).

### \*Elektromagnetische Störungen:

Unter Einwirkung extremer elektromagnetischer Störungen von außen, können im Einzelfall vorübergehende Drehzahlschwankungen auftreten oder der Wiederanlaufschutz ansprechen. In diesem Fall die Maschine aus- und wieder einschalten.



### Emissionswerte

Diese Werte ermöglichen die Abschätzung der Emissionen des Elektrowerkzeugs und den Vergleich verschiedener Elektrowerkzeuge. Je nach Einsatzbedingung, Zustand des Elektrowerkzeuges oder der Einsatzwerkzeuge kann die tatsächliche Belastung höher oder geringer ausfallen. Berücksichtigen Sie zur Abschätzung Arbeitspausen und Phasen geringerer Belastung. Legen Sie aufgrund entsprechend angepasster Schätzwerte Schutzmaßnahmen für den Anwender fest, z.B. organisatorische Maßnahmen.

**Schwingungsgesamtwert** (Vektorsumme dreier Richtungen) ermittelt entsprechend EN 60745:

$a_{h, SG}$  = Schwingungsemissionswert  
(Oberflächen schleifen)

$a_{h, DS}$  = Schwingungsemissionswert  
(Schleifen mit Schleifteller)

$K_{h, SG/DS}$  = Unsicherheit (Schwingung)

**Typische A-bewertete Schallpegel:**

$L_{pA}$  = Schalldruckpegel

$L_{WA}$  = Schalleistungspegel

$K_{pA}, K_{WA}$  = Unsicherheit

Beim Arbeiten kann der Geräuschpegel 80 dB(A) überschreiten.



### Gehörschutz tragen!

# Original instructions

## 1. Declaration of Conformity

On our own responsibility, we hereby declare that these angle grinders, identified by type and serial number \*1), meet all relevant requirements of directives \*2) and standards \*3). Technical documents for \*4) - see Page 3.

## 2. Specified Use

The flat head angle grinders, when fitted with original Metabo accessories, are suitable for grinding, sanding, cutting-off and wire brushing metal, concrete, stone and similar materials without the use of water.

The user bears sole responsibility for any damage caused by improper use.

Generally accepted accident prevention regulations and the enclosed safety information must be observed.

## 3. General safety instructions



For your own protection and for the protection of your electrical tool, pay attention to all parts of the text that are marked with this symbol!



**WARNING** – Reading the operating instructions will reduce the risk of injury.



**WARNING** Read all safety warnings and instructions. Failure to follow all safety warnings and instructions may result in electric shock, fire and/or serious injury.

**Keep all safety instructions and information for future reference.**

Pass on your electrical tool only together with these documents.

## 4. Special Safety Instructions

### 4.1 Safety Warnings Common for Grinding, Sanding, Wire Brushing or Abrasive Cutting-Off Operations:

#### Use

a) **This power tool is intended to function as a grinder, sander, wire brush or cut-off tool. Read all safety warnings, instructions, illustrations and specifications provided with this power tool.** Failure to follow all the instructions may result in electric shock, fire and/or serious injury.

b) **Operations such as polishing are not recommended to be performed with this power tool.** Operations for which the power tool was not designed may create a hazard and cause personal injury.

c) **Do not use accessories which are not specifically designed and recommended by the tool manufacturer.** Just because the accessory can be

attached to your power tool, it does not assure safe operation.

d) **The rated speed of the accessory must be at least equal to the maximum speed marked on the power tool.** Accessories running faster than their rated speed can break and fly apart.

e) **The outside diameter and the thickness of your accessory must be within the capacity rating of your power tool.** Incorrectly sized accessories cannot be adequately guarded or controlled.

f) **Threaded mounting of accessories must match the grinder spindle thread. For accessories mounted by flanges, the arbour hole of the accessory must fit the locating diameter of the flange.** Accessories that do not match the mounting hardware of the power tool will run out of balance, vibrate excessively and may cause loss of control.

g) **Do not use a damaged accessory. Before each use, inspect accessories such as abrasive wheels for chips and cracks, backing pad for cracks, tear or excess wear, wire brush for loose or cracked wires. If a power tool or accessory is dropped, check it for damage or install an undamaged accessory. After inspecting and installing an accessory, position yourself and bystanders away from the plane of the rotating accessory and run the power tool at maximum no-load speed for one minute.** Damaged accessories will normally break apart during this test time.

h) **Wear personal protective equipment. Depending on application, use a face shield, safety goggles or safety glasses. As appropriate, wear dust mask, hearing protectors, gloves and workshop apron capable of stopping small abrasive or workpiece fragments.** The eye protection must be capable of stopping flying debris generated by various operations. The dust mask or respirator must be capable of filtering particles generated by your operation. Prolonged exposure to high intensity noise may cause hearing loss.

i) **Keep bystanders a safe distance away from work area. Anyone entering the work area must wear personal protective equipment.** Fragments of workpiece or of a broken accessory may fly away and cause injury beyond immediate area of operation.

j) **Hold power tool by insulated gripping surfaces only, when performing an operation where the cutting accessory may contact hidden wiring or its own cord.** Cutting accessory contacting a "live" wire may make exposed metal parts of the power tool "live" and shock the operator.

k) **Position the cord clear of the spinning accessory.** If you lose control, the cord may be cut or snagged and your hand or arm may be pulled into the spinning accessory.

l) **Never lay the power tool down until the accessory has come to a complete stop.** The

spinning accessory may grip the surface and pull the power tool out of your control.

m) **Do not run the power tool while carrying it at your side.** Accidental contact with the spinning accessory could snag your clothing, pulling the accessory into your body.

n) **Regularly clean the power tool's air vents.** The motor's fan will draw the dust inside the housing and excessive accumulation of powdered metal may cause electrical hazards.

o) **Do not operate the power tool near flammable materials.** Sparks could ignite these materials.

p) **Do not use accessories that require liquid coolants.** Using water or other liquid coolants may result in electrocution or shock.

## 4.2 Kickback and Related Warnings

Kickback is a sudden reaction to a pinched or snagged rotating wheel, backing pad, brush or any other accessory. Pinching or snagging causes rapid stalling of the rotating accessory which in turn causes the uncontrolled power tool to be forced in the direction opposite to the accessory's rotation at the point of jamming.

For example, if an abrasive wheel is snagged or pinched by the workpiece, the edge of the wheel that is entering into the pinch point can dig into the surface of the material causing the wheel to climb out or kick out. The wheel may either jump toward or away from the operator, depending on direction of the wheel's movement at the point of pinching. Abrasive wheels may also break under these conditions.

Kickback is the result of power tool misuse and/or incorrect operating procedures or conditions and can be avoided by taking proper precautions as given below.

a) **Maintain a firm grip on the power tool and position your body and arm to allow you to resist kickback forces. Always use the auxiliary handle, if provided, for maximum control over kickback or torque reaction during start-up.** The operator can control torque reactions or kickback forces, if proper precautions are taken.

b) **Never place your hand near the rotating accessory.** Accessory may kickback over your hand.

c) **Do not position your body in the area where power tool will move if kickback occurs.** Kickback will propel the tool in direction opposite to the wheel's movement at the point of snagging

d) **Use special care when working around corners, sharp edges etc. Avoid bouncing and snagging the accessory.** Corners, sharp edges or bouncing have a tendency to snag the rotating accessory and cause loss of control or kickback.

e) **Do not attach a saw chain woodcarving blade or toothed saw blade.** Such blades create frequent kickback and loss of control.

## 4.3 Safety Warnings Specific for Grinding and Cutting-Off Operations:

a) **Use only wheel types that are recommended for your power tool and the specific guard designed for the selected wheel.** Wheels for which the power tool was not designed cannot be adequately guarded and are unsafe.

b) **The grinding surface of centre depressed wheels must be mounted below the plane of the guard lip.** An improperly mounted wheel that projects through the plane of the guard lip cannot be adequately protected.

c) **The guard must be securely attached to the power tool and positioned for maximum safety, so the least amount of wheel is exposed towards the operator.** The guard helps to protect the operator from broken fragments, accidental contact with the wheel and sparks which could ignite clothing.

d) **Wheels must be used only for recommended applications.**

**For example: do not grind with the side of the cut-off wheel.** Abrasive cut-off wheels are intended for peripheral grinding, side forces applied to these wheels may cause them to shatter.

e) **Always use undamaged wheel flanges that are of correct size and shape for your selected wheel.** Proper wheel flanges support the wheel thus reducing the possibility of wheel breakage. Flanges for cut-off wheels may be different from grinding wheel flanges.

f) **Do not use worn down wheels from larger power tools.** Wheels intended for larger power tools are not suitable for the higher speed of a smaller tool and may burst.

## 4.4 Additional Safety Warnings Specific for Abrasive Cutting-Off Operations:

a) **Do not "jam" the cut-off wheel or apply excessive pressure. Do not attempt to make excessively deep cuts.** Overstressing the wheel increases the loading and susceptibility to twisting or binding of the wheel in the cut and the possibility of kickback or wheel breakage.

b) **Do not position your body in line with and behind the rotating wheel.** When the wheel, at the point of operation, is moving away from your body, the possible kickback may propel the spinning wheel and the power tool directly at you.

c) **If the wheel jams or if you interrupt a cut for any reason, switch off the power tool and hold the power tool motionless until the wheel comes to a complete stop. Never attempt to remove the cut-off wheel from the cut while the wheel is in motion, otherwise kickback may occur.** Investigate and take corrective action to eliminate the cause of the wheel jam.

d) **Do not restart the cutting operation in the workpiece. Let the wheel reach full speed and carefully reenter the cut.** The wheel may jam, walk up or kickback if the power tool is restarted in the workpiece.

e) **Support panels or any oversized workpiece to minimise the risk of wheel pinching and kick-**

**back.** Large workpieces tend to sag under their own weight. Supports must be placed under the workpiece near the line of cut and near the edge of the workpiece on both sides of the wheel.

f) **Use extra caution when making a "pocket cut" into existing walls or other blind areas.** The protruding wheel may cut gas or water pipes, electrical wiring or objects that can cause kickback.

#### 4.5 Safety Warnings Specific for Sanding Operations:

a) **Do not use oversized sanding disc paper. Follow manufacturer's recommendations when selecting sanding paper.** Larger sanding paper extending beyond the sanding pad presents a laceration hazard and may cause snagging, tearing of the disc or kickback.

#### 4.6 Safety Warnings Specific for Wire Brushing Operations:

a) **Be aware that wire bristles are lost by the brush even during ordinary operation. Do not overstress the wires by applying excessive load to the brush.** The wire bristles can easily penetrate light clothing and/or skin.

b) **If the use of a safety guard is recommended for wire brushing, do not allow any interference of the wire wheel or brush with the guard.** Wire wheel or brush may expand in diameter due to work load and centrifugal forces.

#### 4.7 Additional Safety Instructions

 **WARNING** – Always wear protective goggles.

Use elastic cushioning layers if they have been supplied with the abrasive and if required.

Observe the specifications of the tool or accessory manufacturer! Protect the discs from grease or impacts!

Grinding discs must be stored and handled with care in accordance with the manufacturer's instructions.

Never use parting grinder discs for roughing work. Do not apply pressure to the side of parting grinder discs.

The workpiece must lay flat and be secured against slipping, e.g. using clamps. Large workpieces must be supported adequately.

If accessories with threaded inserts are used, the end of the spindle may not touch the base of the hole on the grinding tool. Make sure that the thread in the accessory is long enough to accommodate the full length of the spindle. The thread in the accessory must match the thread on the spindle. See page 3 and chapter 14. Technical Specifications for more information on the spindle length and thread.

Dust from material such as paint containing lead, some wood species, minerals and metal may be harmful. Contact with or inhalation of the dust may cause allergic reactions and/or respiratory diseases to the operator or bystanders.

Certain kinds of dust are classified as carcinogenic, such as oak and beech dust, especially in conjunction with additives for wood conditioning (chromate, wood preservative). Material containing asbestos must only be treated by specialists.

- Use a dust extraction device where possible.
- The work place must be well ventilated.
- The use of a dust mask of filter class P2 is recommended.

Follow national requirements for the materials you want to work with.

Materials that generate dusts or vapours that may be harmful to health (e.g. asbestos) must not be processed.

When working in dusty conditions, ensure that ventilation openings are not blocked. If it becomes necessary to remove dust, first disconnect the power tool from the mains supply (use non-metallic objects) and avoid damaging internal components.

Damaged, eccentric or vibrating tools must not be used.

Avoid damage to gas or water pipes, electrical cables and load-bearing walls (static).

Connect a FI circuit-breaker with max. release current (30 mA) upstream when using the machine outdoors!

A damaged or cracked additional handle must be replaced. Never operate a machine with a defective additional handle.

Do not use safety guards that are damaged. Before use, check the safety guards for cracks, deformations or signs of severe wear and tear.

This power tool is not suitable for polishing work. Improper use of the machine will void the warranty! The motor may overheat and damage the electric power tool. We recommend using our angle polisher for polishing work.

#### 4.8 Special safety instructions for mains powered machines:

Pull the plug out of the plug socket before any adjustments, conversions or servicing are performed.



During machining, of metals in particular, conductive dust can form deposits inside the machine. This can lead to the transfer of electrical energy onto the machine housing. This can mean a temporary danger of electric shocks. This is why it is necessary when the machine is running to blow compressed air through the rear ventilation slots of the machine regularly, frequently and thoroughly. Here, the machine must be held firmly.

We recommend using a stationary extractor system and connecting a residual current circuit-breaker (FI) upstream. When the machine is shut down via the FI circuit-breaker, it must be checked and cleaned. See chapter 9. Cleaning for more information on cleaning the motor.

#### 4.9 Special safety instructions for cordless machines:

Remove the battery pack from the machine before any adjustments, conversions or servicing are performed.



Protect battery packs from water and moisture!



Do not expose battery packs to naked flame!

Do not use faulty or deformed battery packs!

Do not open battery packs!

Do not touch or short-circuit battery packs!



Slightly acidic, flammable fluid may leak from defective li-ion battery packs!



If battery fluid leaks out and comes into contact with your skin, rinse immediately with plenty of water. If battery fluid leaks out and comes into contact with your eyes, wash them with clean water and seek medical attention immediately.

If the machine is defective, remove the battery pack from the machine.

#### Transport of li-ion battery packs:

The shipping of li-ion battery pack is subject to laws related to the carriage of hazardous goods (UN 3480 and UN 3481). Inform yourself of the currently valid specifications when shipping li-ion battery packs. If necessary, consult your freight forwarder. Certified packaging is available from Metabo.

Only send the battery pack if the housing is intact and no fluid is leaking. Remove the battery pack from the machine for sending. Prevent the contacts from short-circuiting (e.g. by protecting them with adhesive tape).

## 5. Overview

See page 2.

- 1 Clip to tighten/release the (tool-free) clamping nut manually \*
- 2 Clamping nut (tool-free) \*
- 3 Support flange
- 4 Spindle
- 5 Spindle locking button
- 6 Safety guard
- 7 Additional handle / Additional handle with vibration damping \*
- 8 Sliding on/off switch \*
- 9 Handle
- 10 Switch-on lock \*
- 11 Trigger \*
- 12 Electronic signal indicator \*
- 13 Battery pack release button \*
- 14 Capacity indicator button \*
- 15 Capacity and signal indicator \*
- 16 Battery pack\*
- 17 Dust filter \*
- 18 Clamping nut \*
- 19 2-hole spanner \*
- 20 Lever for safety guard attachment

\* depending on equipment/not in scope of delivery

## 6. Initial Operation

### 6.1 For mains powered machines only



Before plugging in the device, check that the rated mains voltage and mains frequency, as specified on the rating label, match your power supply.



Always install an RCD with a max. trip current of 30 mA upstream.

### 6.2 For cordless machines only

#### Dust filter



Always fit the dust filter if the surroundings are heavily polluted (17).



The machine heats up faster when the dust filter is fitted (17). It is protected by the electronics system from overheating (see chapter10.).

**Attaching:** See page 2, illustration A.

Attach dust filter (17) as shown.

**To remove:** Holding the dust filter (17) by the upper edges, raise it slightly and then pull it downwards and remove.

#### Rotating battery pack

See illustration B on page 2.

The rear section of the machine can be rotated 270° in three stages, thus allowing the machine's shape to be adapted to the working conditions. Only operate the machine when it is in an engaged position.

#### Battery pack

Charge the battery pack before use (16).

If performance diminishes, recharge the battery pack.

The ideal storage temperature is between 10°C and 30°C.

"Li-Power" li-ion battery packs have a capacity and signal indicator: (15)

- Press the button (14), the LEDs indicate the charge level.

- If one LED is flashing, the battery pack is almost flat and must be recharged.

#### Removing and inserting the battery pack

**To remove:** Press the battery pack release button (13) and pull the battery pack (16) downwards.

**To fit:** Slide in the battery pack (16) until it engages.

### 6.3 Attaching the additional handle



Always work with the additional handle attached (7)! Attach the additional handle on the left or right of the machine and secure.

### 6.4 Install safety guard



For safety reasons, always use the safety guard provided for the respective wheel! See also chapter 11.



## Safety guard for grinding

Designed for work with roughing wheels, flap sanding pads, diamond cut-off wheels.

See page 2, illustration E.

- Place the safety guard (6) in the position indicated.
- Push the lever and turn the safety guard until the closed section is facing the operator.
- Release the lever and turn the safety guard until the lever engages.
- Make sure that the guard is seated securely: the lever must engage and you should not be able to turn the safety guard.

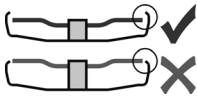

Use only accessories that are covered by at least 3.4 mm by the safety guard.

## 7. Attaching the grinding wheel

 Before carrying out any modifications, remove the battery pack from the machine and pull the mains plug from the socket. The machine must be switched off and the spindle must be at a standstill.

 For reasons of safety, attach the parting guard before performing parting work (see chapter 11. Accessories).

### 7.1 Locking the spindle

 Press in the spindle locking button (5) only when the spindle is stationary!

- Press in the spindle locking button (5) and turn the spindle (4) by hand until you feel the spindle locking button engage.

### 7.2 Placing the grinding wheel in position

See illustration C on page 2.

- Fit the support flange (3) on the spindle. The flange should not turn on the spindle when properly attached.
- Place the grinding wheel on the support flange (3). The grinding wheel must lay flat on the supporting flange. The metal flange on the parting grinder disc must lay flat on the support flange.

### 7.3 Securing/releasing the (tool-free) clamping nut (depending on features)

 Only tighten the (tool-free) clamping nut (2) manually.

 For the machine to operate, the clip (1) must always lie flat on clamping nut (2).

#### To secure the (tool-free) clamping nut (2):

 Do not use the (tool-free) clamping nut if the accessory has a clamping shank thicker than 6 mm! In this case, use the clamping nut (18) with 2-hole spanner (19).

- Lock the spindle (see chapter 7.1).
- Flip up the clip (1) on the clamping nut.
- Fit the clamping nut (2) on the spindle (4). See illustration D on page 2.
- (1) Tighten the clamping nut **on the clip manually** in a clockwise direction.

- Flip down the clip (1) again.

#### To release the (tool-free) clamping nut (2) :

- Lock the spindle (see chapter 7.1).
- Flip up the clip (1) on the clamping nut.
- Unscrew the clamping nut (2), turning it anticlockwise **manually**.

**Note:** If the clamping nut is very tightly secured (2), you can also use a 2-hole spanner to unscrew it.

## 7.4 Tightening/loosening the clamping nut



### Securing the clamping nut (18):

The 2 sides of the clamping nut are different. Screw the clamping nut onto the spindle as follows:

See illustration D on page 2.

#### - A) For thin grinding wheels:

The edge of the clamping nut (18) faces upwards so that the thin grinding wheel can be attached securely.

#### B) For thick grinding wheels:

The edge of the clamping nut (18) faces downwards so that the clamping nut can be attached securely to the spindle.

- Lock the spindle. Turn the clamping nut (18) clockwise using the 2-hole spanner (19) to secure.

### Releasing the clamping nut:

- Lock the spindle (see chapter 7.1). Turn the clamping nut (18) anticlockwise using the 2-hole spanner (19) to unscrew.

## 8. Use

### 8.1 Switching On and Off

 Always guide the machine with both hands.

 Switch on first, then guide the accessory towards the workpiece.

 The machine must not be allowed to draw in additional dust and shavings. When switching the machine on and off, keep it away from dust deposits. After switching off the machine, only place it down when the motor has come to a standstill.

 Avoid switching on the machine accidentally: always switch it off when the battery pack is removed from the machine.

 Avoid inadvertent starts: always switch the tool off when the plug is removed from the mains socket or if there has been a power cut.

 In continuous operation, the machine continues running if it is forced out of your hands. Therefore, always hold the machine with both hands using the handles provided, stand in a safe position and concentrate.



### 13. Environmental Protection

The sanding dust generated may contain hazardous materials: do not dispose of with the household waste, but at a special collection point for hazardous waste.

Observe national regulations on environmentally compatible disposal and on the recycling of disused machines, packaging and accessories.



Only for EU countries: Never dispose of power tools in your household waste! In accordance with European Guideline 2012/19/EU on used electronic and electric equipment and its implementation in national legal systems, used power tools must be collected separately and returned for environmentally compatible recycling.

#### Special instructions for cordless machines:

Battery packs must not be disposed of with regular waste. Return faulty or used battery packs to your Metabo dealer!

Do not allow battery packs to come into contact with water!

Before disposal, discharge the battery pack in the power tool. Prevent the contacts from short-circuiting (e. g. by protecting them with adhesive tape).

restart protection may respond. In this case, switch the machine off and on again.



#### Emission values

Using these values, you can estimate the emissions from this power tool and compare these with the values emitted by other power tools. The actual values may be higher or lower, depending on the particular application and the condition of the tool or power tool. In estimating the values, you should also include work breaks and periods of low use. Based on the estimated emission values, specify protective measures for the user - for example, any organisational steps that must be put in place.

Vibration total value (vector sum of three directions) determined in accordance with EN 60745:

$a_{h, SG}$  = Vibration emission value (surface grinding)

$a_{h, DS}$  = Vibration emission value (disc sanding)

$K_{h, SG/DS}$  = Uncertainty (vibration)

Typical A-effective perceived sound levels:

$L_{pA}$  = Sound pressure level

$L_{WA}$  = Acoustic power level

$K_{pA}, K_{WA}$  = Uncertainty

During operation the noise level can exceed 80 dB(A).



#### Wear ear protectors!

### 14. Technical specifications

Explanation of details on page 3. Subject to changes serving technical progress.

|             |                                                                                              |
|-------------|----------------------------------------------------------------------------------------------|
| U           | = Voltage of battery pack                                                                    |
| $D_{max}$   | = max. diameter of accessory                                                                 |
| $t_{max,1}$ | = Max. permitted thickness of clamping shank on accessory when using clamping nut (18)       |
| $t_{max,2}$ | = max. permitted thickness of clamping shank on accessory when using "Quick"clamping nut (2) |
| $t_{max,3}$ | = Roughing wheel/cut-off wheel: max. permissible thickness of the accessory tool             |
| M           | = Spindle thread                                                                             |
| l           | = Length of the grinding spindle                                                             |
| $n^*$       | = No-load speed (maximum speed)                                                              |
| $P_1$       | = Nominal power input                                                                        |
| $P_2$       | = Power output                                                                               |
| m           | = Weight with smallest battery pack/ weight without cord                                     |

Measured values determined in conformity with EN 60745.

 Machine in protection class II

~ Alternating current

== Direct current

The technical specifications quoted are subject to tolerances (in compliance with the relevant valid standards).

#### Electromagnetic disturbances:

In individual cases, the speed may fluctuate temporarily if the machine is exposed to extreme external electromagnetic disturbances or the electronic

# Notice d'utilisation originale

## 1. Déclaration de conformité

Nous déclarons sous notre seule responsabilité : ces meuleuses d'angle, identifiées par le type et le numéro de série \*1), sont conformes à toutes les prescriptions applicables des directives \*2) et normes \*3). Documents techniques pour \*4) - voir page 3.

## 2. Utilisation conforme aux prescriptions

Les meuleuses d'angle à tête plate sont destinées avec les accessoires Metabo d'origine au meulage, au ponçage, aux travaux à la brosse métallique et au tronçonnage de pièces de métal, de béton, de pierre et d'autres matériaux similaires, sans utilisation d'eau.

L'utilisateur est entièrement responsable de tous dommages résultant d'une utilisation non conforme aux prescriptions.

Il est impératif de respecter les directives de prévention des accidents reconnues et les consignes de sécurité ci-jointes.

## 3. Consignes de sécurité générales



Pour des raisons de sécurité et afin de protéger l'outil électrique, respecter les passages de texte marqués de ce symbole !



**AVERTISSEMENT** – Lire la notice d'utilisation afin d'éviter tout risque de blessure.



**AVERTISSEMENT Lire toutes les consignes de sécurité et instructions.** *Le non-respect des consignes de sécurité et des instructions peut être à l'origine d'un choc électrique, d'un incendie et/ou de blessures graves.*

**Conserver toutes les consignes de sécurité et instructions.**

Remettre l'outil électrique uniquement accompagné de ces documents.

## 4. Consignes de sécurité particulières

**4.1 Avertissements de sécurité communs pour les opérations de meulage, de ponçage, de brossage métallique ou de tronçonnage par meule abrasive :**

### Application

a) **Cet outil électrique est destiné à fonctionner comme meuleuse, ponceuse, brosse métallique ou outil à tronçonner. Observer toutes les consignes de sécurité, instructions, illustrations et spécifications fournies avec cet outil électrique.** La non-observation de toutes les

consignes ci-dessous peut provoquer un choc électrique, un incendie et/ou des blessures graves.

b) **Les opérations de lustrage ne sont pas recommandées avec cet outil électrique.** Les opérations pour lesquelles l'outil électrique n'a pas été conçu peuvent provoquer un danger et causer un accident corporel.

c) **Ne pas utiliser d'accessoires non conçus spécifiquement et recommandés par le fabricant d'outils.** Le simple fait que l'accessoire puisse être fixé à votre outil électrique ne garantit pas un fonctionnement en toute sécurité.

d) **La vitesse assignée de l'accessoire doit être au moins égale à la vitesse maximale indiquée sur l'outil électrique.** Les accessoires tournant plus vite que leur vitesse admissible peuvent se rompre et être projetés.

e) **Le diamètre extérieur et l'épaisseur de votre accessoire doivent se situer dans le cadre des caractéristiques de capacité de votre outil électrique.** Les accessoires dimensionnés de façon incorrecte ne peuvent pas être protégés ou contrôlés de manière appropriée.

f) **Les accessoires avec insert fileté doivent être adaptés avec précision à la broche porte-meule de l'outil électrique. Dans le cas d'accessoires fixés au moyen de brides, le perçage de fixation doit être adapté avec précision à la forme de la bride.** Les accessoires qui ne s'adaptent pas avec précision au dispositif de fixation fonctionnent de façon irrégulière, vibrent excessivement et peuvent conduire à une perte de contrôle.

g) **Ne pas utiliser d'accessoire endommagé. Avant chaque utilisation, contrôler les accessoires tels que les meules pour détecter la présence éventuelle traces d'effritement et de fissures, les patins de ponçage pour détecter des traces éventuelles de fissures ou d'usure excessive, ainsi que les brosses métalliques pour détecter des fils détachés ou rompus. Si l'outil électrique ou l'accessoire a subi une chute, examiner les dommages éventuels ou utiliser un accessoire non endommagé. Après le contrôle et le montage d'un accessoire, maintenir toutes les personnes présentes à distance du plan de l'accessoire en rotation et faire fonctionner l'outil électrique à vitesse maximale à vide pendant une minute.** Les accessoires endommagés seront normalement détruits pendant cette période d'essai.

h) **Porter un équipement de protection individuelle. En fonction de l'application, utiliser un masque intégral, une protection oculaire ou des lunettes de sécurité. Le cas échéant, utiliser un masque antipoussières, une protection acoustique, des gants de protection ou un tablier spécial contre les particules abrasives ou les particules de matière.** Les yeux doivent être protégés contre les corps étrangers projetés produits par les diverses opérations. Le masque antipoussières et le masque de protection respira-

toire doit être capable de filtrer les particules produites lors des travaux. L'exposition prolongée aux bruits de forte intensité peut provoquer une perte de l'audition.

**i) Maintenir les personnes présentes à une distance de sécurité par rapport à la zone de travail. Toute personne entrant dans la zone de travail doit porter un équipement de protection individuelle.** Des fragments de pièce à usiner ou d'un accessoire cassé peuvent être projetés et provoquer des blessures en dehors de la zone de travail immédiate.

**j) Tenir l'outil uniquement par les surfaces de préhension isolantes, pendant les opérations au cours desquelles l'accessoire coupant peut être en contact avec des conducteurs cachés ou avec son propre câble.** Le contact avec un conducteur électrique sous tension peut également mettre les parties métalliques de l'outil sous tension et provoquer un choc électrique.

**k) Placer le câble éloigné de l'accessoire de rotation.** En cas de perte de contrôle de l'appareil, le câble d'alimentation peut être sectionné ou être happé et votre main ou votre bras peut être tiré dans l'accessoire en rotation.

**l) Ne jamais reposer l'outil électrique avant que l'accessoire n'ait atteint un arrêt complet.** L'accessoire en rotation peut parvenir en contact avec la surface de dépôt et vous risquez de perdre le contrôle de l'outil électrique.

**m) Ne pas faire fonctionner l'outil électrique en le portant sur le côté.** Un contact accidentel avec l'accessoire en rotation pourrait happer vos vêtements et l'accessoire pourrait se planter dans votre corps.

**n) Nettoyer régulièrement les orifices d'aération de l'outil électrique.** Le ventilateur du moteur attire la poussière à l'intérieur du boîtier et une accumulation excessive de poussières métalliques peut provoquer des dangers électriques.

**o) Ne pas faire fonctionner l'outil électrique à proximité de matériaux inflammables.** Des étincelles pourraient enflammer ces matériaux.

**p) Ne pas utiliser d'accessoires qui nécessitent des réfrigérants fluides.** L'utilisation d'eau ou d'autres réfrigérants fluides peut conduire à une électrocution ou un choc électrique.

## 4.2 Rebonds et consignes de sécurité correspondantes

Le rebond est une réaction soudaine dû à l'accrochage ou au blocage d'une meule, d'un patin de ponçage, d'une brosse métallique, etc. L'accrochage ou le blocage conduit à un arrêt brusque de l'accessoire en rotation. De ce fait, un outil électrique incontrôlé est accéléré dans le sens contraire au sens de rotation normal de l'accessoire au point de blocage.

Si par exemple une meule reste accrochée ou est bloquée dans la pièce à usiner, le bord de la meule qui plonge dans la pièce peut rester accroché et occasionner une rupture de la meule ou un rebond. La meule se déplace alors en direction de l'opérateur ou dans le sens opposé, selon le sens de rota-

tion de la meule au point de blocage. Les meules peuvent également se rompre dans ces conditions. Le rebond est la conséquence d'une utilisation incorrecte de l'outil électrique et peut être évité en prenant les précautions appropriées spécifiées ci-dessous.

**a) Maintenir fermement l'outil électrique et placer le corps et les bras de manière à pouvoir résister aux forces de rebond. Toujours utiliser une poignée auxiliaire, si disponible, pour une maîtrise maximale du rebond ou de la réaction de couple au cours du démarrage.** L'utilisateur peut maîtriser les couples de réaction ou les forces de rebond, si les précautions qui s'imposent sont prises.

**b) Ne jamais placer la main à proximité de l'outil en rotation.** L'accessoire peut effectuer un rebond sur votre main.

**c) Ne pas se placer dans la zone où l'outil électrique se déplacera en cas de rebond.** Le rebond pousse l'outil dans le sens opposé au mouvement de la meule au point d'accrochage.

**d) Travaillez avec une précaution particulière dans la zone des coins, des arêtes vives, etc. Éviter les rebonds de l'accessoire de la pièce et par conséquent un blocage.** L'accessoire en rotation a tendance à se bloquer dans les coins, au niveau des arêtes vives ou en cas de rebond. Ceci occasionne une perte de contrôle ou un rebond.

**e) Ne pas utiliser de lame de scie à chaîne ou de lame de scie dentée.** De telles lames provoquent des rebonds fréquents et des pertes de contrôle.

## 4.3 Consignes de sécurité spécifiques aux opérations de meulage et de tronçonnage :

**a) Utiliser exclusivement des meules admissibles pour votre outil électrique et le capot de protection prévu pour ces meules.** Les meules pour lesquelles l'outil électrique n'a pas été conçu ne peuvent pas être protégées de façon satisfaisante et sont dangereuses.

**b) Les meules coudées doivent être fixées de façon à ce que la surface de rectification se trouve sous le bord du capot de protection.** Une meule incorrectement fixée, qui dépasse du bord du capot de protection, ne peut pas être protégée de façon adaptée.

**c) Le capot de protection doit être solidement fixé à l'outil électrique et réglé à des fins de sécurité maximale, de sorte que l'opérateur soit exposé le moins possible à la meule.** Le capot de protection contribue à protéger l'utilisateur contre les fragments, le contact accidentel avec la meule, ainsi que contre les étincelles, qui pourraient enflammer les vêtements.

**d) Les meules doivent uniquement être utilisées pour les applications recommandées. Par exemple : ne pas meuler avec le côté d'une meule à tronçonner.** Les meules à tronçonner sont conçues pour un enlèvement de matière avec le bord de la meule. Tout effort latéral sur ces meules peut les briser.

e) **Toujours utiliser des flasques de serrage non endommagés qui sont de taille et de forme correctes pour la meule choisie.** Des flasques de meule appropriés supportent la meule et réduisent la possibilité de rupture de la meule. Les flasques pour les meules à tronçonner peuvent être différents des autres flasques de meule.

f) **Ne pas utiliser de meules usées d'outils électriques plus grands.** Les meules pour des outils électriques plus grands ne sont pas conçues pour des vitesses de rotation plus élevées d'outils électriques plus petits et peuvent se briser.

#### 4.4 Consignes de sécurité complémentaires spécifiques aux opérations de tronçonnage :

a) **Eviter un blocage de la meule à tronçonner ou une pression d'appui trop forte. Ne pas tenter d'exécuter une profondeur de coupe excessive.** Une surcharge de la meule augmente la sollicitation et la probabilité de coincement ou de blocage de la meule et par conséquent la possibilité de rebond ou de rupture de la meule.

b) **Ne pas se placer dans l'alignement de la meule en rotation ni derrière celle-ci.** Lorsque la meule s'éloigne de votre corps dans la pièce à usiner, un éventuel rebond peut propulser la meule en rotation et l'outil électrique directement sur vous.

c) **Si la meule se bloque ou en cas d'interruption du travail, mettre l'outil électrique hors tension et le immobile jusqu'à ce que la meule soit à l'arrêt complet. Ne jamais tenter de retirer la meule encore en rotation du plan de coupe, sinon il peut en résulter un rebond.** Déterminer et éliminer la cause du blocage.

d) **Ne pas remettre l'outil électrique en marche tant qu'il se trouve dans la pièce à usiner. Laisser la meule à tronçonner atteindre sa pleine vitesse de rotation avant de poursuivre la coupe avec précaution.** Sinon la meule peut se coincer, sauter hors de la pièce à usiner ou occasionner un rebond.

e) **Supporter les plaques ou les pièces à usiner de grande taille pour minimiser le risque de rebond ou de blocage de la meule.** Les pièces à usiner de grande taille ont tendance à fléchir sous leur propre poids. La pièce à usiner doit être supportée des deux côtés de la meule, et ceci aussi bien à proximité du plan de coupe que du bord de la pièce.

f) **Etre particulièrement prudent lors d'une "coupe en retrait" dans des parois existantes ou dans d'autres zones sans visibilité.** Lors de la coupe, la meule plongeante peut occasionner un rebond au contact de conduites de gaz ou d'eau, de câbles électriques ou d'autres objets.

#### 4.5 Consignes de sécurité spécifiques aux opérations de ponçage au papier de verre :

a) **Ne pas utiliser de papier abrasif trop surdimensionné pour les disques de ponçage. Suivre les recommandations des fabricants lors du choix du papier abrasif.** Un papier abrasif plus grand s'étendant au-delà du patin de ponçage

peut occasionner des blessures ainsi qu'un blocage, un déchirement de l'abrasif ou un rebond.

#### 4.6 Consignes de sécurité spécifiques aux opérations avec brosses métalliques :

a) **Garder à l'esprit que des brins métalliques sont rejetés par la brosse même au cours d'une opération ordinaire. Ne pas soumettre à une trop grande contrainte les fils métalliques en appliquant une charge excessive à la brosse.** Les brins métalliques peuvent aisément pénétrer dans des vêtements légers et/ou la peau.

b) **Si l'utilisation d'un protecteur est recommandée pour le brossage métallique, ne permettre aucune gêne du touret ou de la brosse métallique au protecteur.** Le diamètre des brosses plates et des brosses boisseaux peut s'agrandir sous l'effet de la pression d'appui et des forces centrifuges.

#### 4.7 Autres consignes de sécurité :



**AVERTISSEMENT** – Toujours porter des lunettes de protection.

Utiliser des intercalaires souples s'ils ont été fournis avec l'accessoire de meulage et que leur utilisation s'impose.

Respecter les indications du fabricant de l'outil ou de l'accessoire ! Protéger les disques des graisses et des coups !

Les meules doivent être conservées et manipulées avec soin, conformément aux instructions du fabricant.

Ne jamais utiliser de meule à tronçonner pour les travaux de dégrossissage ! Ne pas appliquer de pression latérale sur les meules à tronçonner.

La pièce à usiner doit être fermement fixée de sorte à ne pas glisser, par exemple à l'aide de dispositifs de serrage. Les pièces à usiner de grande taille doivent être suffisamment soutenues.

Si les outils de travail sont utilisés avec un insert fileté, l'extrémité du mandrin ne doit pas toucher le fond perforé de l'outil de meulage. S'assurer que le filetage de l'accessoire soit suffisamment long pour accueillir le mandrin dans sa longueur. Le filetage de l'accessoire doit s'adapter au filetage du mandrin. Voir la longueur et le filetage du mandrin à la page 3 au chapitre 14. Caractéristiques techniques.

Les poussières de matériaux tels que les peintures au plomb, certains types de bois, de minéraux et de métaux peuvent s'avérer nocives pour la santé. Le fait de toucher ou d'inhaler ces poussières peut entraîner des réactions allergiques et/ou des maladies respiratoires chez l'utilisateur ou les personnes se trouvant à proximité.

Certaines poussières provenant par exemple de chêne ou de hêtre sont considérées comme étant cancérigènes, particulièrement lorsqu'elle sont associées à des adjuvants de traitement du bois (chromate, produit de protection du bois). Seuls des spécialistes sont habilités à traiter les matériaux contenant de l'amianté.

- Utiliser autant que possible un système d'aspiration des poussières.
- Veiller à une bonne aération au poste de travail.
- Il est recommandé de porter un masque antipoussières avec filtre de classe P2.

Respecter les directives nationales en vigueur relatives aux matériaux à traiter.

Le sciage de matériaux générant des poussières ou des vapeurs nocives (p. ex. amiante) lors de la découpe est proscrit.

Si le travail à effectuer génère des poussières, veiller à ce que les orifices d'aération soient dégagés. S'il devient nécessaire d'enlever la poussière, déconnecter tout d'abord l'outil électrique du secteur (à l'aide d'objets non métalliques) et éviter d'endommager des pièces internes.

Ne pas utiliser d'outils endommagés, présentant des faux-ronds ou des vibrations.

Éviter les dommages sur les conduites de gaz ou d'eau, les câbles électriques et les murs porteurs (statiques).

Si la machine est utilisée en extérieur : monter un interrupteur de protection FI indiquant un courant de fuite max. 30 mA !

Une poignée supplémentaire endommagée ou fissurée doit être remplacée. Ne pas utiliser la machine si la poignée supplémentaire est défectueuse.

N'utilisez pas de capot de protection endommagé. Vérifiez avant chaque utilisation si le capot de protection ne présente pas de fissures, de déformations ou de forte usure.

Les opérations de lustrage ne sont pas recommandées avec cet outil électrique. Toute utilisation non conforme entraîne l'expiration de la garantie ! Le moteur peut surchauffer et endommager l'outil électrique. Pour toute opération de lustrage, nous recommandons notre lustreuse d'angle.

#### 4.8 Consignes de sécurité spéciales pour machines fonctionnant sur secteur :

Débrancher le cordon d'alimentation de la prise de courant avant toute opération de réglage, de changement d'accessoire, de maintenance ou de nettoyage.

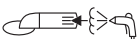

En cours de travail, et surtout s'il s'agit de métaux, il est possible que des poussières conductrices s'accumulent dans la machine. Il se peut alors qu'il y ait un transfert d'énergie électrique sur le corps de machine. Ainsi, par moment il pourra y avoir un risque d'électrocution. Pour cette raison, il est impératif de nettoyer la machine régulièrement, fréquemment et soigneusement, en soufflant de l'air comprimé à travers les fentes d'aération à l'arrière pendant que la machine tourne. Veiller à bien maintenir la machine à cette occasion.

Il est recommandé d'installer un système d'aspiration fixe et de prévoir un disjoncteur à courant de défaut (FI). Lorsque la machine est arrêtée par le biais du disjoncteur de protection FI, elle doit être vérifiée et nettoyée. Voir le nettoyage du moteur dans le chapitre 9. Nettoyage.

#### 4.9 Consignes de sécurité spéciales pour machines sans fil :

Retirer le bloc batterie de l'outil avant toute opération de réglage, de changement d'accessoire, de maintenance ou de nettoyage.



Protéger les blocs batteries de l'humidité !



Ne pas exposer les blocs batteries au feu !

Ne pas utiliser de blocs batteries défectueux ou déformés !

Ne pas ouvrir les blocs batteries !

Ne jamais toucher ni court-circuiter entre eux les contacts d'un bloc batterie !



Un bloc batterie défectueux Li-Ion peut occasionner une fuite de liquide légèrement acide et inflammable !



En cas de fuite d'acide de la batterie venant en contact avec la peau, rincer abondamment à l'eau. En cas de projection dans les yeux, les laver à l'eau claire et consulter immédiatement un médecin !

Si la machine est défectueuse, retirer la batterie de la machine.

#### Transport de batteries Li-Ion :

L'expédition de batteries Li-Ion est soumise à la législation sur les produits dangereux (UN 3480 et UN 3481). Lors de l'envoi de batteries Li-Ion, clarifiez les prescriptions actuellement valables. Le cas échéant, veuillez vous renseigner auprès de votre transporteur. Un emballage certifié est disponible chez Metabo.

Envoyez uniquement des batteries dont le boîtier est intact et qui ne présentent pas de fuite. Pour l'envoi, sortez la batterie de l'outil. Protégez les contacts de tout court-circuit (par exemple les isoler à l'aide de ruban adhésif).

## 5. Vue d'ensemble

Voir page 2.

- 1 Etrier destiné au serrage/desserrage de l'écrou de serrage (sans outil) à la main \*
- 2 Ecrou de serrage (sans outil) \*
- 3 Flasque d'appui
- 4 Broche
- 5 Bouton de blocage du mandrin
- 6 Capot de protection
- 7 Poignée supplémentaire / poignée supplémentaire avec amortissement des vibrations \*
- 8 Interrupteur coulissant Marche/Arrêt \*
- 9 Poignée
- 10 Sécurité antidémarrage \*
- 11 Gâchette \*
- 12 Témoin électronique \*
- 13 Bouton de déverrouillage du bloc batterie \*
- 14 Touche de l'indicateur de capacité \*
- 15 Indicateur de capacité et de signalisation \*
- 16 Bloc batterie \*
- 17 Filtre antipoussières \*

18 Ecrou de serrage \*

19 Clé à ergots \*

20 Levier de fixation du capot de protection

\* suivant équipement / non compris dans le volume de livraison

## 6. Mise en service

### 6.1 Spécialement pour machines fonctionnant sur secteur

 Avant la mise en service, vérifier que la tension secteur et la fréquence secteur indiquées sur la plaque signalétique correspondent aux caractéristiques de votre réseau de courant.

 Montez toujours un interrupteur de protection contre les courants de court-circuit (RCD) avec un courant de déclenchement max. de 30 mA en amont.

### 6.2 Spécialement pour machines sans fil

#### Filter antipoussières

 En cas d'environnement fortement encrassé, toujours monter le filtre antipoussières (17).

 Lorsque le filtre antipoussières (17) est monté, la machine s'échauffe plus rapidement. L'électronique protège la machine contre la surchauffe (voir chapitre 10.).

Fixation : voir page 2, figure A.

Fixer le filtre antipoussières (17) comme illustré.

Retrait : Soulever légèrement le filtre antipoussières (17) aux bords supérieurs et le retirer vers le bas.

#### Bloc batterie tournant

Voir page 2, illustration B.

La partie arrière de la machine peut être tournée selon 3 niveaux de 270° et adapter ainsi la forme de la machine aux conditions de travail. Ne travailler qu'en position enclenchée.

#### Bloc batterie

Charger le bloc batterie avant utilisation (16).

En cas de baisse de puissance, recharger le bloc batterie.

La température de stockage optimale se situe entre 10 °C et 30 °C.

Les blocs batteries Li-Ion "Li-Power" sont pourvus d'un indicateur de capacité et de signalisation : (15)

- Presser la touche (14) pour afficher l'état de charge par le biais des voyants LED.
- Si un voyant à LED clignote, le bloc batterie est presque épuisé et doit être rechargé.

#### Retrait et mise en place du bloc batterie

Retrait : presser le bouton de déverrouillage du bloc batterie (13) et retirer le bloc batterie (16) vers le bas.

Insertion : Faire glisser le bloc batterie (16) jusqu'à l'enclenchement.

### 6.3 Placement de la poignée supplémentaire

 Travailler uniquement si la poignée supplémentaire (7) est mise en place ! Visser la

poignée supplémentaire sur le côté gauche ou droit de la machine.

### 6.4 Fixation du capot de protection

 Pour des raisons de sécurité, utilisez uniquement exclusivement le capot de protection prévu pour la meule respective ! Voir également chapitre 11. "Accessoires" !

#### Capot de protection pour le meulage

Conçu pour les travaux avec des disques à dégrossir, meules à lamelles, meules de tronçonnage diamant.

Voir page 2, figure E.

- Placer le capot de protection (6) dans la position indiquée.
- Appuyer sur le levier et orienter le capot de protection de sorte que la zone fermée soit tournée vers l'utilisateur.
- Relâcher le levier et orienter le capot de protection jusqu'à ce que le levier s'enclenche.
- Vérifier la fixation : le levier doit s'enclencher et le capot de protection ne doit pas changer de position.

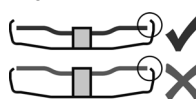

Utiliser exclusivement des outils accessoires, qui sont au minimum en retrait de 3,4 mm par rapport au capot de protection.

## 7. Placement de la meule

 Avant tous les travaux de changement d'équipement : retirer le bloc batterie de la machine / débrancher la fiche secteur de la prise de courant. La machine doit être hors tension et la broche immobilisée.

 Dans le cadre de travaux avec des meules à tronçonner, utiliser le capot de protection de meulage pour des raisons de sécurité (voir chapitre 11. Accessoires).

### 7.1 Bloquer le mandrin

 N'enfoncer le bouton de blocage du mandrin (5) que lorsque le mandrin est immobilisé.

- Enfoncer le bouton de blocage de la broche (5) et tourner la broche (4) à la main, jusqu'à ce que le bouton de blocage de la broche s'enclenche de façon perceptible.

### 7.2 Placement de la meule

Voir page 2, illustration C.

- Placer le flasque d'appui (3) sur le mandrin. Il est correctement placé s'il est impossible de le déplacer sur le mandrin.
- Placer la meule sur le flasque d'appui (3). La meule doit être placée de manière équilibrée sur le flasque d'appui. Le flasque en tôle des meules à tronçonner doit être placé sur le flasque d'appui.



### 7.3 Fixation/détachement de l'écrou de serrage (sans outil) (suivant la version)

 Serrer l'écrou de serrage (sans outil) (2) uniquement à la main !

 Pour le travail, l'étrier (1) doit toujours être rabattu à plat sur l'écrou de serrage (2).

#### Fixer l'écrou de serrage (sans outil) (2) :

 Si l'outil de travail situé dans la zone de serrage est d'une épaisseur supérieure à 6 mm, l'écrou de serrage (sans outil) ne doit pas être utilisé ! Dans ce cas, utiliser l'écrou de serrage (18) avec une clé à ergots (19).

- Bloquer la broche (voir chapitre 7.1).
- Rabattre l'étrier (1) de l'écrou de serrage vers le haut.
- Monter l'écrou de serrage (2) sur la broche (4). Voir page 2, illustration D.
- Au niveau de l'étrier (1), serrer l'écrou de serrage **à la main**, dans le sens des aiguilles d'une montre.
- Rabattre de nouveau l'étrier (1) vers le bas.

#### Desserrer l'écrou de serrage (sans outil) (2) :

- Bloquer la broche (voir chapitre 7.1).
- Rabattre l'étrier (1) de l'écrou de serrage vers le haut.
- Dévisser l'écrou de serrage (2) **à la main**, dans le sens inverse des aiguilles d'une montre.

**Remarque :** en cas d'écrou de serrage (2) grippé, il est possible d'utiliser une clé à ergots pour le dévissage.

### 7.4 Serrage/desserrage de l'écrou de serrage

 **Serrer l'écrou de serrage (18) :**

Les 2 côtés de l'écrou de serrage sont différents. Visser l'écrou de serrage sur le mandrin suivant les schémas ci-dessous :

Voir page 2, illustration D.

#### - A) Dans le cas de meules minces :

L'épaulement de l'écrou de serrage (18) est orienté vers le haut, afin que la meule mince puisse être serrée de façon sûre.

#### B) Dans le cas de meules épaisses :

L'épaulement de l'écrou de serrage (18) est orienté vers le bas, afin que l'écrou de serrage puisse être fixé de façon sûre sur la broche.

- Bloquer la broche. Visser fermement l'écrou de serrage (18) à l'aide de la clé à ergots (19) dans le sens horaire.

#### Desserrage de l'écrou de serrage

- Bloquer la broche (voir chapitre 7.1). Dévisser l'écrou de serrage (18) à l'aide de la clé à ergots (19) dans le sens anti-horaire.

## 8. Utilisation

### 8.1 Mise en marche / arrêt

 Toujours guider la machine avec les deux mains.

 Mettre la machine en marche avant de la positionner sur la pièce à usiner.

 Veiller à éviter que la machine aspire des poussières et copeaux supplémentaires. Lors de la mise en route et de l'arrêt de la machine, la tenir loin des dépôts de poussière. Après l'avoir arrêtée, ne poser la machine qu'une fois que le moteur a cessé de tourner.

 Eviter un démarrage involontaire : toujours mettre la machine hors tension lorsque le bloc batteries est retiré de la machine.

 Eviter les démarrages intempestifs : l'outil doit toujours être arrêté lorsque le connecteur est débranché de la prise de courant ou après une coupure de courant.

 Lorsque la machine est en mode de marche continue, elle continue de tourner s'il échappe des mains. Afin d'éviter tout comportement inattendu de la machine, la tenir avec les deux mains au niveau des poignées, veiller à un bon équilibre et travailler de manière concentrée.

#### Outils à interrupteur coulissant :

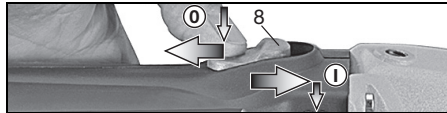

**Mise en marche :** pousser l'interrupteur coulissant (8) vers l'avant. Pour un fonctionnement en continu, le basculer ensuite vers le bas jusqu'à l'enclenchement.

**Arrêt :** appuyer sur l'arrière de l'interrupteur coulissant (8), puis relâcher.

#### Outils à dispositif de sécurité

##### (avec fonction homme-mort) :

(Outils de la gamme WPF..., WEFP...)

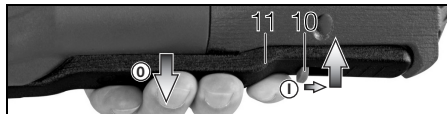

**Mise en route :** Pousser la sécurité antidémarrage (10) dans le sens de la flèche et actionner la gâchette (11).

**Arrêt :** Relâcher la gâchette (11).

### 8.2 Consignes pour le travail

#### Meulage et ponçage au papier de verre :

Exercer sur la machine une pression mesurée et effectuer des allers-retours sur la surface, afin que la surface de la pièce à usiner ne devienne pas trop chaude.

Dégrossissage : pour obtenir un résultat correct, travailler à un angle d'application compris entre 30° et 40°.

#### Tronçonnage :

 lors des travaux de tronçonnage, toujours travailler en sens opposé (voir l'illustration). Sinon, la machine risque de sortir de la ligne de coupe de façon incontrôlée. Toujours travailler avec

une avance mesurée, adaptée au matériau à usiner. Ne pas positionner la machine de travers, ne pas l'appuyer ni l'osciller.

### Travaux avec les brosses métalliques

Exercer une pression mesurée sur la machine.

## 9. Nettoyage

**Nettoyage du moteur :** Nettoyer la machine régulièrement, fréquemment et soigneusement, en soufflant de l'air comprimé à travers les fentes d'aération à l'arrière. Veiller à bien maintenir la machine à cette occasion.

Nettoyer régulièrement le **filtre antipoussières** : le retirer et le nettoyer à l'air comprimé.

## 10. Dépannage

### 10.1 Machines fonctionnant sur secteur :

- **Protection contre les surcharges : la vitesse en charge est FORTEMENT réduite.** La température du moteur est trop élevée ! Laisser fonctionner la machine à vide jusqu'à ce que la machine soit refroidie.
- **Protection contre les surcharges : la vitesse en charge est LEGEREMENT réduite.** La machine est surchargée. Continuer de travailler à charge réduite.
- **Coupure de sécurité Metabo S-automatic : la machine a été ARRETEE automatiquement.** Lorsque la vitesse d'accroissement du courant est trop élevée (comme c'est le cas par exemple lors d'un blocage soudain ou d'un rebond), la machine est désactivée. Arrêter la machine par le biais de l'interrupteur coulissant (8). Ensuite, la redémarrer et reprendre le travail normalement. Éviter tout autre blocage. Voir chapitre 4.2.
- **Protection contre le redémarrage : la machine ne démarre pas.** La protection contre le redémarrage a déclenché. Si la fiche secteur est branchée alors que la machine est en marche, ou si l'alimentation est rétablie après une coupure de courant, la machine ne démarre pas. Arrêter et redémarrer la machine.

### 10.2 Machines sans fil :

- **Le témoin électronique (12) s'allume et la vitesse en charge diminue.** La température est trop élevée ! Laisser fonctionner la machine à vide jusqu'à ce que le témoin électronique s'éteigne.
- **Le témoin électronique (12) clignote et la machine ne fonctionne pas.** La protection contre le redémarrage a déclenché. Si le bloc batterie est introduit lorsque la machine est en marche, la machine ne démarre pas. Arrêter et redémarrer la machine.

## 11. Accessoires

Utilisez uniquement des batteries Metabo et des accessoires Metabo originaux.

Voir page 4.

Utilisez uniquement des accessoires, qui sont conformes aux exigences et aux données caracté-

ristiques indiquées dans les présentes instructions d'utilisation.

### A Capot de protection pour le tronçonnage

Conçu pour les travaux avec des meules de tronçonnage, meules de tronçonnage diamant.

Fixation comme décrit au chapitre "Capot de protection pour meulage" (chapitre 6.4).

### B Protège-main pour le ponçage au papier de verre, travaux avec brosses métalliques

Conçu pour les travaux avec disques supports, patins de ponçage, brosses métalliques.

Fixer le protège-main sous la poignée supplémentaire latérale.

### C Chargeurs

### D Blocs batteries

Gamme d'accessoires complète, voir [www.metabo.com](http://www.metabo.com) ou le catalogue d'accessoires.

## 12. Réparation



Les travaux de réparation sur les outils électriques doivent uniquement être effectués par des électriciens !

Pour toute réparation sur un outil Metabo, veuillez contacter votre agence Metabo. Voir les adresses sur [www.metabo.com](http://www.metabo.com).

Les listes des pièces de rechange peuvent être téléchargées sur le site Internet [www.metabo.com](http://www.metabo.com).

## 13. Protection de l'environnement

La poussière produite lors du meulage peut contenir des substances toxiques : ne pas les jeter dans les déchets ménagers, mais de manière conforme dans une station de collecte pour les déchets spéciaux.

Observer les réglementations nationales concernant la mise au rebut dans le respect de l'environnement et le recyclage des machines, emballages et accessoires.



Pour les pays européens uniquement : ne pas jeter les appareils électriques avec les ordures ménagères ! Conformément à la directive européenne 2012/19/EU relative aux déchets d'équipements électriques ou électroniques (DEEE), et à sa transposition dans la législation nationale, les appareils électriques doivent être collectés à part et soumis à un recyclage respectueux de l'environnement.

### Consignes spéciales pour machines sans fil :

Les blocs batteries ne doivent pas être jetés avec les ordures ménagères ! Ramener les blocs batteries défectueux ou usagés à un revendeur Metabo !

Ne pas jeter les blocs batteries dans l'eau.

Avant d'éliminer l'outil électrique, décharger son bloc batterie. Protéger les contacts contre les courts-circuits (p. ex. les isoler à l'aide de ruban adhésif).

## 14. Caractéristiques techniques

Explications concernant les indications de la page 3 . Sous réserve de modifications allant dans le sens du progrès technique.

|              |                                                                                                                      |
|--------------|----------------------------------------------------------------------------------------------------------------------|
| U            | = tension du bloc batterie                                                                                           |
| $D_{\max}$   | = diamètre max. de l'accessoire                                                                                      |
| $t_{\max,1}$ | = épaisseur maximal admissible de l'accessoire dans la zone de serrage avec utilisation d'un écrou de serrage (18)   |
| $t_{\max,2}$ | = épaisseur max. admissible de l'accessoire dans la zone de serrage avec utilisation d'un écrou de serrage Quick (2) |
| $t_{\max,3}$ | = Disque à dégrossir / meule de tronçonnage : épaisseur max. admissible de l'outil adaptable                         |
| M            | = Filetage du mandrin                                                                                                |
| l            | = Longueur du mandrin porte-meule                                                                                    |
| $n^*$        | = Vitesse à vide (vitesse max.)                                                                                      |
| $P_1$        | = puissance absorbée nominale                                                                                        |
| $P_2$        | = puissance débitée                                                                                                  |
| m            | = poids avec bloc batterie le plus petit / poids sans câble d'alimentation                                           |

Valeurs de mesure déterminées selon NE 60745.

Machine de la classe de protection II

~ Courant alternatif

--- Courant continu

Les caractéristiques techniques indiquées sont soumises à tolérance (selon les normes en vigueur correspondantes).

### \*Dérangements électromagnétiques :

Des dérangements électromagnétiques extrêmes provenant de l'extérieur peuvent entraîner au cas par cas des fluctuations momentanées de la vitesse de rotation ou déclencher la protection contre le redémarrage. Dans ce cas, arrêter et remettre en marche la machine.

### Valeurs d'émission

Ces valeurs permettent l'estimation des émissions de l'outil électrique et la comparaison entre différents outils électriques. Selon les conditions d'utilisation, l'état de l'outil électrique ou les accessoires utilisés, la sollicitation réelle peut plus ou moins varier. Pour l'estimation, tenir compte des pauses de travail et des phases de sollicitation moindre. Définir des mesures de protection pour l'utilisateur sur la base des valeurs estimatives adaptées en conséquence, p. ex. mesures organisationnelles.

Valeur vibratoire totale (somme vectorielle tridirectionnelle) déterminée selon NE 60745 :

$a_{h,SG}$  = Valeur d'émission vibratoire (meulage de surfaces)

$a_{h,DS}$  = Valeur d'émission vibratoire (meulage au plateau)

$K_{h,SG/DS}$  = Incertitude (vibration)

Niveau sonore typique en pondération A :

$L_{pA}$  = niveau de pression acoustique

$L_{WA}$  = niveau de puissance acoustique

$K_{pA}, K_{WA}$  = incertitude

Pendant le fonctionnement, il se peut que le niveau sonore dépasse les 80 db(A).



**Porter un casque antibruit !**

# Oorspronkelijke gebruiksaanwijzing

## 1. Conformiteitsverklaring

Wij verklaren op eigen en uitsluitende verantwoording: Deze haakse slijpers, geïdentificeerd door type en serienummer \*1), voldoen aan alle relevante bepalingen van de richtlijnen \*2) en normen \*3). Technische documentatie bij \*4) - zie pagina 3.

## 2. Gebruik volgens de voorschriften

De haakse slijpers met platte kop zijn samen met originele Metabo-accessoires geschikt voor het slijpen, het schuren, het werken met draadborstels en het doorslijpen van metaal, beton, steen en soortgelijke materialen, zonder gebruik van water.

Voor schade door oneigenlijk gebruik is alleen de gebruiker aansprakelijk.

De algemeen erkende veiligheidsvoorschriften en de bijgevoegde veiligheidsvoorschriften dienen te worden nageleefd.

## 3. Algemene veiligheidsvoorschriften



Let ter bescherming van uzelf en de machine op de met dit symbool aangegeven passages!



**WAARSCHUWING** – Lees de gebruiksaanwijzing om het risico van letsel te verminderen.



**WAARSCHUWING** Lees alle veiligheidsvoorschriften en aanwijzingen. *Worden de veiligheidsvoorschriften en aanwijzingen niet in acht genomen, dan kan dit een elektrische schok, brand en/of ernstig letsel tot gevolg hebben.*

**Bewaar alle veiligheidsvoorschriften en aanwijzingen goed met het oog op toekomstig gebruik.**

Geef uw elektrisch gereedschap alleen met deze documenten aan anderen door.

## 4. Speciale veiligheidsvoorschriften

### 4.1 Gemeenschappelijke veiligheidsinstructies voor het schuren, het schuren met zandpapier, het werken met draadborstels en het doorslijpen:

#### Toepassing

a) **Dit elektrisch gereedschap kan worden gebruikt als slijpmachine, schuurmachine, draadborstel en doorslijpmachine. Let op alle veiligheidsinstructies, aanwijzingen, afbeeldingen en gegevens die u bij uw apparaat ontvangt.** Neemt u de volgende aanwijzingen niet in acht, dan kan dit leiden tot een elektrische schok, brand en/of ernstig letsel.

b) **Dit elektrisch gereedschap is niet geschikt om te polijsten.** Toepassingen waarvoor het elektrische gereedschap niet bestemd is, kunnen leiden tot gevaarlijke situaties en lichamelijke letsel.

c) **Gebruik geen accessoires die door de fabrikant niet speciaal voor dit elektrische gereedschap bestemd en aanbevolen zijn.** Wanneer u de accessoires aan uw elektrisch gereedschap kunt bevestigen, garandeert dit nog geen veilig gebruik.

d) **Het toelaatbare toerental van het inzetgereedschap dient minstens zo hoog te zijn als het maximale toerental dat op het elektrisch gereedschap staat aangegeven.** Accessoires die sneller draaien dan toelaatbaar kunnen breken en wegvliegen.

e) **De buitendiameter en de dikte van het inzetgereedschap dienen overeen te komen met de maataanduidingen van uw elektrische gereedschap.** Verkeerd bemeten inzetgereedschap kan niet voldoende worden afgeschermd of gecontroleerd.

f) **Inzetgereedschap met draadinzet dient exact op de slijpspindel van het elektrische gereedschap te passen. Bij inzetgereedschap dat met een flens bevestigd is, moet het opnamegat precies op de flensvorm passen.** Inzetgereedschap dat niet precies op de opname van het elektrische gereedschap past, draait ongelijkmatig en trilt zeer sterk, hetgeen kan leiden tot verlies van controle.

g) **Gebruik geen beschadigd inzetgereedschap. Controleer inzetgereedschap, zoals slijpschijven, voor het gebruik altijd op afsplinteringen en scheuren, steunschijven op scheuren, (sterke) slijtage en draadborstels op losse of gebroken draden.** Wanneer het elektrische gereedschap of het inzetgereedschap gevallen is, controleer het dan op beschadigingen of gebruik onbeschadigd inzetgereedschap. Wanneer u het inzetgereedschap heeft gecontroleerd en ingebracht, zorg er dan voor dat u en eventuele andere personen in de buurt buiten bereik van het roterende inzetgereedschap blijven en laat het apparaat een minuut lang draaien op het hoogste toerental. In deze testperiode breekt beschadigd inzetgereedschap meestal.

h) **Draag een persoonlijke veiligheidsuitrusting. Draag afhankelijk van de toepassing volledige gezichtsbescherming, oogbescherming of een veiligheidsbril. Draag zo nodig een stofmasker, gehoorbescherming, veiligheidshandschoenen of, ter bescherming tegen kleine slijp- en materiaaldeeltjes, een speciaal schort.** Uw ogen dienen tegen rondvliegende voorwerpen, die bij verschillende toepassingen ontstaan, beschermd te worden. Stof- of zuurstofmaskers dienen het stof dat bij de toepassing ontstaat te filteren. Wanneer u lang aan hard geluid wordt blootgesteld, kan uw gehoor beschadigd raken.

i) **Let erop dat andere personen zich op een veilige afstand van uw werkgebied bevinden.**

**Iedereen die het werkgebied betreedt, dient een persoonlijke veiligheidsuitrusting te dragen.** Gebroken inzetgereedschap of brokstukken van het werkstuk kunnen wegvliegen en letsel buiten het directe werkgebied veroorzaken.

j) **Houd het apparaat alleen vast aan de geïsoleerde greepvlakken wanneer u werkzaamheden uitvoert waarbij het inzetgereedschap verborgen stroomleidingen of het eigen netsnoer kan raken.** Door contact met een spanningvoerende leiding kunnen ook metalen apparaatonderdelen onder spanning worden gezet en kan een elektrische schok teweeg worden gebracht.

k) **Houd het netsnoer uit de buurt van draaiend inzetgereedschap.** Wanneer u de controle over het apparaat verliest, kan het netsnoer doorgesneden of gegrepen worden en kan uw hand of uw arm in het draaiende inzetgereedschap komen.

l) **Leg het elektrische gereedschap nooit weg voordat het inzetgereedschap volledig tot stilstand is gekomen.** Het draaiende inzetgereedschap kan in contact komen met het steunvlak, waardoor u mogelijk de controle over het elektrische gereedschap verliest.

m) **Laat het elektrische gereedschap niet draaien wanneer u het draagt.** Door toevallig contact met het draaiende inzetgereedschap kan uw kleding worden gegrepen en kan het inzetgereedschap zich in uw lichaam boren.

n) **Reinig regelmatig de ventilatiesleuven van uw elektrische gereedschap.** De motorventilator trekt stof in de behuizing en een sterke opeenhoping van metaalstof kan elektrische gevaren veroorzaken.

o) **Gebruik het elektrische gereedschap niet in de buurt van brandbaar materiaal.** Door vonken kunnen deze materialen vlam vatten.

p) **Gebruik geen inzetgereedschap waarvoor vloeibare koelmedia nodig zijn.** Het gebruik van water of andere vloeibare koelmedia kan leiden tot een elektrische schok.

## 4.2 Veiligheidsinstructies met het oog op een terugslag

Een terugslag is een plotselinge reactie als gevolg van draaiend inzetgereedschap - zoals een slijpschijf, steunschijf of draadborstel - dat blijft haken of blokkeert. Indien het draaiende inzetgereedschap blokkeert of blijft haken, komt het onmiddellijk tot stilstand. Hierdoor wordt ongecontroleerd elektrisch gereedschap, tegen de draairichting van het inzetgereedschap in, op de plaats van de blokkering versneld.

Wanneer er bijv. een slijpschijf in het werkstuk blijft haken of blokkeert, kan de rand van de slijpschijf die invalt in het werkstuk vastraken, met het uitbreken van de slijpschijf of een terugslag als mogelijk gevolg. De slijpschijf beweegt zich dan naar of vanaf de gebruiker, afhankelijk van de draairichting van de schijf op de plaats van de blokkering. Hierbij kunnen slijpschijven ook breken.

Een terugslag is het gevolg van verkeerd gebruik van het elektrisch gereedschap. Een terugslag kan

worden voorkomen door passende veiligheidsmaatregelen te nemen, zoals hieronder beschreven.

a) **Houd het elektrische gereedschap goed vast en breng uw lichaam en uw armen in zo'n positie dat u de terugslagkrachten kunt opvangen.** Gebruik, indien voorhanden, altijd de extra greep om tijdens de startfase een zo groot mogelijke controle over de terugslagkrachten of reactiemomenten te hebben. De gebruiker kan door geschikte veiligheidsmaatregelen te nemen de terugslag- en reactiemomenten beheersen.

b) **Zorg ervoor dat uw hand nooit in de buurt van draaiend inzetgereedschap komt.** Het inzetgereedschap kan zich bij een terugslag over uw hand bewegen.

c) **Kom niet met uw lichaam binnen het gebied waarin het elektrische gereedschap zich in geval van een terugslag beweegt.** Door de terugslag beweegt het elektrische gereedschap zich in tegengestelde richting ten opzichte van de slijpschijf op de plaats van de blokkering.

d) **Werk bijzonder voorzichtig bij hoeken, scherpe randen, enz. Zorg ervoor dat het inzetgereedschap niet van het werkstuk terugspringt en beklemd raakt.** Bij hoeken, scherpe randen of wanneer het terugspringt, raakt het roterende inzetgereedschap gemakkelijk beklemd. Dit leidt tot verlies van controle of een terugslag.

e) **Gebruik geen ketting- of getand zaagblad.** Dit inzetgereedschap leidt vaak tot een terugslag of verlies van controle over het elektrische gereedschap.

## 4.3 Speciale veiligheidsinstructies voor het slijpen en doorslijpen:

a) **Gebruik uitsluitend slijpmiddelen die voor uw elektrische gereedschap zijn goedgekeurd en de hiervoor geschikte beschermkap.** Slijpmiddelen die niet geschikt zijn voor het elektrische gereedschap kunnen niet voldoende worden afgeschermd en zijn onveilig.

b) **Gebogen slijpschijven dienen zo te zijn aangebracht, dat het slijpvlak zich onder de rand van de beschermkap bevindt.** Een verkeerd aangebrachte slijpschijf die buiten de rand van de beschermkap uitsteekt, kan niet naar behoren worden afgeschermd.

c) **De beschermkap moet stevig aan het elektrisch gereedschap zijn aangebracht en, voor een optimale veiligheid, zo zijn ingesteld dat een zo klein mogelijk deel van het slijplichaam open naar de bediener wijst.** De beschermkap beschermt de gebruiker tegen brokstukken, toevallig contact met het slijplichaam en vonken, waardoor kleding vlam kan vatten.

d) **De slijpmiddelen mogen alleen worden gebruikt voor de aanbevolen toepassingsmogelijkheden.** Bijv.: Slijp nooit met het zijvlak van een doorslijpschijf. Doorslijpschijven zijn bestemd voor materiaalafname met de rand van de schijf. Door

zijwaartse krachtingwerking op deze slijpmiddelen kan de schijf breken.

e) **Gebruik altijd onbeschadigde spanflenzen in de juiste grootte en vorm voor de door u gekozen slijpschijf.** Geschikte flenzen steunen de slijpschijf en gaan zo het risico tegen dat deze breekt. Flenzen voor doorslijpschijven kunnen zich onderscheiden van de flenzen voor andere slijpschijven.

f) **Gebruik geen versleten slijpschijven van groter elektrisch gereedschap.** Slijpschijven voor groter elektrisch gereedschap zijn niet geschikt voor de hogere toerentallen van kleiner elektrisch gereedschap en kunnen breken.

#### 4.4 Overige speciale veiligheidsinstructies voor het doorslijpen:

a) **Voorkom een te hoge aandrukkracht of een blokkering van de doorslijpschijf. Voer geen overmatig diepe snedes uit.** Bij overbelasting van de doorslijpschijf wordt ook de neiging tot schuin wegdraaien of blokkeren en daarmee de kans op een terugslag of breuk van het schuurmiddel verhoogd.

b) **Mijd het gebied voor en achter de roterende doorslijpschijf.** Wanneer u de doorslijpschijf in het werkstuk van u af beweegt, kan het elektrisch gereedschap in geval van een terugslag met de draaiende schijf direct naar u toe worden geslingerd.

c) **Indien de doorslijpschijf beklemd raakt of u het werk onderbreekt, schakel het apparaat dan uit en houd het rustig vast totdat de schijf tot stilstand is gekomen. Probeer nooit om de nog draaiende slijpschijf uit de snede te trekken, dit kan een terugslag veroorzaken.** Stel de oorzaak van het beklemd raken vast en hef deze op.

d) **Schakel het elektrische gereedschap zolang het zich in het werkstuk bevindt nooit opnieuw in. Laat de slijpschijf eerst het volle toerental bereiken voordat u voorzichtig verder gaat met de snede.** Anders kan de schijf blijven haken, uit het werkstuk springen of een terugslag veroorzaken.

e) **Zorg voor een ondersteuning van platen of grote werkstukken om het risico van een terugslag als gevolg van een ingeklemde doorslijpschijf te verminderen.** Grote werkstukken kunnen doorbuigen onder hun eigen gewicht. Het werkstuk dient aan beide kanten van de schijf, zowel bij de doorslijpsnede als aan de rand, ondersteund te worden.

f) **U dient bijzonder voorzichtig te zijn bij "invalsnedes" in bestaande wanden of andere gebieden waarvan u niet weet wat zich daarin bevindt.** De invallende doorslijpschijf kan bij het snijden in gas- of waterleidingen, elektrische leidingen of andere objecten een terugslag veroorzaken.

#### 4.5 Speciale veiligheidsinstructies voor het schuren:

a) **Gebruik geen overgedimensioneerde schuurbladen maar houd u met betrekking tot de grootte van de schuurbladen aan de opgaven van de fabrikant.** Schuurbladen die over de steunschijf uitsteken kunnen letsel veroorzaken en leiden tot het blokkeren of scheuren van de schuurbladen of een terugslag.

#### 4.6 Speciale veiligheidsinstructies voor het werken met draadborstels:

a) **Let erop dat de draadborstel ook tijdens het normale gebruik draadstukken verliest. Overbelast de draden niet door een te hoge aandrukkracht.** Wegvliegende draadstukken kunnen heel gemakkelijk door dunne kleding en/of de huid heen dringen.

b) **Wordt het gebruik van een beschermkap aanbevolen, zorg er dan voor dat de beschermkap en de draadborstel niet met elkaar in aanraking kunnen komen.** De diameter van schijf- en komborstels kan door aandruk- en centrifugale krachten vergroot worden.

#### 4.7 Overige veiligheidsvoorschriften:



**WAARSCHUWING** – Draag altijd een veiligheidsbril.

Maak gebruik van elastische tussenlagen wanneer deze bij het slijpmateriaal ter beschikking gesteld worden en vereist zijn.

Neem de opgaven van de fabrikant van het gereedschap of de accessoires in acht! Zorg ervoor dat de schijven beschermd zijn tegen vet en stoten!

Slijpschijven moeten zorgvuldig volgens de voorschriften van de fabrikant bewaard en gehanteerd worden.

Doorslijpschijven mogen nooit worden gebruikt voor het voorslijpen! Doorslijpschijven mogen niet onderhevig zijn aan zijwaartse druk.

Het werkstuk dient stevig te liggen en beveiligd te zijn tegen wegglijden, bijv. met behulp van spaninrichtingen. Grote werkstukken dienen voldoende te worden ondersteund.

Wordt er inzetgereedschap met schroefdraadinzet gebruikt, dan mag het einde van de spindel de gatenbodem van het schuurgereedschap niet raken. Let erop dat de schroefdraad in het inzetgereedschap lang genoeg is om de spindellengte op te nemen. De schroefdraad van het inzetgereedschap moet bij de schroefdraad op de spindel passen. Zie voor de lengte en de schroefdraad van de spindel pagina 3 en hoofdstuk 14. Technische gegevens.

Stoffen afkomstig van bepaalde materialen, zoals loodhoudende verf, enkele houtsoorten, mineralen en metaal, kunnen schadelijk zijn voor de gezondheid. Het aanraken of inademen van deze stoffen kan bij de gebruiker of personen die zich in de nabijheid bevinden leiden tot allergische reacties en/of aandoeningen aan de luchtwegen. Bepaalde stoffen, zoals van eiken of beuken, gelden als kankerverwekkend, met name in

verbinding met additieven voor de houtbehandeling (chromaat, houtbeschermingsmiddelen).

Asbesthoudend materiaal mag alleen worden bewerkt door gespecialiseerd personeel.

- Maak zo mogelijk gebruik van een stofzuiging.
- Zorg voor een goede ventilatie van de werkplaats.
- Het wordt aanbevolen om een stofmasker van filterklasse P2 te dragen.

Neem de voorschriften in acht die in uw land voor de te bewerken materialen van toepassing zijn.

Er mogen geen materialen worden gebruikt waarbij tijdens de bewerking stoffen of dampen vrijkomen die gevaarlijk zijn voor de gezondheid (bijv. asbest).

Zorg ervoor dat de ventilatieopeningen bij het werken onder stoffige omstandigheden vrij zijn.

Mocht het nodig zijn om het stof te verwijderen, ontkoppel dan eerst het elektrisch gereedschap van het elektriciteitsnet (gebruik niet-metalen voorwerpen) en voorkom beschadiging van inwendige delen.

Beschadigd, niet-rond resp. vibrerend gereedschap mag niet worden gebruikt.

Schade aan gas- of waterleidingen, elektrische geleiders en dragende wanden (statica) voorkomen.

Bij gebruik van de machine buiten: FI-veiligheidschakelaar met max. afschakelstroom (30 mA) voorschakelen!

Een beschadigde of gebarsten extra greep dient te worden vervangen. Indien de extra greep defect is de machine niet gebruiken.

Gebruik geen beschadigde beschermkap. Controleer de beschermkap vóór gebruik altijd op scheuren, vervormingen of sterke slijtage.

Dit elektrisch gereedschap is niet bestemd om te polijsten. De garantie vervalt bij gebruik dat niet volgens de voorschriften plaatsvindt! De motor kan oververhit en het elektrisch gereedschap beschadigd raken. Voor polijstwerkzaamheden bevelen wij onze haakse polijstmachine aan.

#### 4.8 Speciale veiligheidsvoorschriften voor elektrische machines:

Trek de stekker uit het stopcontact voordat u het apparaat instelt, ombouwt, reinigt of er onderhoud aan pleegt.



Bij de bewerking, met name van metaal, kan zich geleidende stof in de machine afzetten. Hierdoor kan elektrische energie overgaan op de machinebehuizing. Dit kan tijdelijk het risico van een elektrische schok met zich meebrengen. Daarom is het noodzakelijk om de lopende machine zeer regelmatig en grondig door de achterste ventilatiesleuven uit te blazen met perslucht. Hierbij dient de machine stevig te worden vastgehouden.

Het wordt aanbevolen om gebruik te maken van een stationaire afzuigrichting en een aardlekschakelaar (FI) voor te schakelen. Wanneer de machine door de FI-veiligheidsschakelaar wordt uitgeschakeld, dient hij gecontroleerd en gereinigd te worden. Motorreiniging zie hoofdstuk9. Reiniging.

#### 4.9 Speciale veiligheidsvoorschriften voor accumachines:

Haal het accupack uit de machine voordat instel-, ombouw-, onderhouds- of reinigingswerkzaamheden uitgevoerd worden.



Accupacks tegen vocht beschermen!



Accupacks niet aan vuur blootstellen!



Geen defecte of vervormde accupacks gebruiken!  
Accupacks niet openen!  
Contacten van de accupacks niet aanraken of kortsluiten!



Uit defecte Li-ion-accupacks kan een licht zure, brandbare vloeistof lopen!



Wanneer er accuvloeistof naar buiten loopt en met de huid in aanraking komt, deze onmiddellijk afspoelen met overvloedig water. Wanneer er accuvloeistof in uw ogen komt, dient u ze uit te spoelen met schoon water en u onmiddellijk onder behandeling van een arts te stellen!

Bij een defecte machine dient u het accupack uit de machine te halen.

#### Transport van Li-ion-accupacks:

Op de verzending van Li-ion accupacks is het voorschrift voor het transport van gevaarlijke stoffen (UN 3480 en UN 3481) van toepassing. Informeer bij het versturen van Li-ion accupacks naar de actueel geldende voorschriften. Informeer u ook bij uw transportbedrijf. Gecertificeerde verpakking is bij Metabo verkrijgbaar.

Verstuur accupacks alleen als de behuizing onbeschadigd is en er geen vloeistof uit lekt. Voor het verzenden haalt u het accupack uit de machine. De contacten tegen kortsluiting beschermen (bijv. met tape isoleren).

## 5. Overzicht

Zie bladzijde 2.

- 1 Beugel voor het aantrekken/losdraaien van de spanmoer (zonder gereedschap) met de hand \*
- 2 Spanmoer (zonder gereedschap) \*
- 3 Steunflens
- 4 Spindel
- 5 Spindelvastzetknop
- 6 Beschermkap
- 7 Extra greep / extra greep met trillingsdemping \*
- 8 Schakelschuij voor het in-/uitschakelen \*
- 9 Handgreep
- 10 Inschakelblokkering \*
- 11 Drukschakelaar \*
- 12 Elektronische signaalindicatie \*
- 13 Toets voor ontgrendeling van het accupack \*
- 14 Toets voor de indicatie van de capaciteit \*
- 15 Capaciteits- en signaalindicatie \*
- 16 Accupack \*
- 17 Stoffilter \*
- 18 Spanmoer \*

19 Tweegaatssleutel \*

20 Hendel voor de bevestiging van de beschermkap

\* afhankelijk van de uitrusting/niet in de leveringsomvang

## 6. Ingebruikneming

### 6.1 Speciaal voor elektrische machines

 Controleer alvorens het apparaat in gebruik te nemen of de op het typeplaatje aangegeven netspanning en netfrequentie overeenkomen met de gegevens van het elektriciteitsnet.

 Schakel altijd een lekstroomschakelaar (RCD) met een max. schakelstroomsterkte van 30 mA voor de machine.

### 6.2 Speciaal voor accumachines

#### Stoffilter

 Bij een sterk verontreinigde omgeving altijd het stoffilter (17) aanbrengen.

 Met een aangebracht stoffilter (17) wordt de machine sneller warm. De elektronica beschermt de machine tegen oververhitting (zie hoofdstuk 10.).

**Aanbrengen:** Zie pagina 2, afbeelding A. Stoffilter (17) aanbrengen zoals weergegeven.

**Afnemen:** Het stoffilter (17) aan de bovenkant enigszins optillen en naar beneden afnemen.

#### Draaibaar accupack

Zie pagina 2, afbeelding B.

Het achterdeel van de machine kan in 3 stappen 270° worden gedraaid, zodat de vorm van de machine aangepast kan worden aan de arbeidsomstandigheden. Alleen in ingeklikte stand gebruiken.

#### Accupack

Het accupack (16) voor gebruik opladen.

Laad het accupack bij vermogensverlies weer op. De optimale opslagtemperatuur ligt tussen 10°C en 30°C.

Li-ion-accupacks „Li-Power“ hebben een capaciteits- en signaalindicatie (15):

- Druk op toets (14) en de laadtoestand wordt door de LED-verlichting aangegeven.
- Wanneer een LED-lampje knippert, is het accupack bijna leeg en moet het weer opgeladen worden.

#### Accupack uitnemen, inbrengen

**Uitnemen:** De toets voor de accupack-ontgrendeling (13) indrukken en het accupack (16) naar beneden uittrekken.

**Inbrengen:** accupack (16) erop schuiven tot het inklikt.

### 6.3 Extra greep aanbrengen

 Alleen werken wanneer de extra greep (7) is aangebracht! De extra greep stevig inschroeven aan de linker- of rechterkant van de machine.

### 6.4 Beschermkap aanbrengen

 Gebruik uit veiligheidsoverwegingen uitsluitend de beschermkap die bestemd is voor het betreffende slijpelement! Zie ook hoofdstuk 11. Accessoires!

#### Beschermkap voor het slijpen

Bestemd voor het werken met afbraamschijven, lamellenslijpschijven, diamant-doorslijpschijven.

Zie pagina 2, afbeelding E.

- De beschermkap (6) aanbrengen in de weergegeven positie.
- De hendel indrukken en aan de beschermkap draaien tot het gesloten deel naar de gebruiker wijst.
- De hendel loslaten en aan de beschermkap draaien tot de hendel inklikt.
- Controleer of de hendel goed bevestigd is: Hij dient vergrendeld te zijn en er mag niet aan de beschermkap kunnen worden gedraaid.

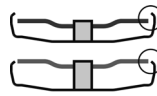

Alleen inzetgereedschap gebruiken waarover de beschermkap tenminste 3,4 mm uitsteekt.

## 7. Slijpschijf aanbrengen

 Voor alle ombouwwerkzaamheden: het accupack uit de machine halen / de stekker uit het stopcontact nemen. De machine moet uitgeschakeld zijn en de spindel moet stilstaan.

 Voor het werken met doorslijpschijven uit veiligheidsoverwegingen de beschermkap van de doorslijpschijf (zie hoofdstuk 11. Accessoires) gebruiken.

### 7.1 Spil vastzetten

 De spindelvastzetknop (5) alleen bij stilstaande spindel indrukken!

- De spindelvastzetknop (5) indrukken en de spindel (4) met de hand draaien tot de spindelvastzetknop merkbaar inklikt.

### 7.2 De slijpschijf erop plaatsen

Zie pagina 2, afbeelding C.

- De steunflens (3) op de spindel plaatsen. Deze is op de juiste wijze aangebracht als hij op de spindel niet gedraaid kan worden.
- De slijpschijf op de steunflens (3) plaatsen. De slijpschijf dient gelijkmatig op de steunflens te liggen. De plaatflens van de doorslijpschijven dient op de steunflens te liggen.

### 7.3 Spanmoer (zonder gereedschap) bevestigen/losmaken

 Spanmoer (zonder gereedschap) (2) uitsluitend met de hand aantrekken!

 Om te werken moet de beugel (1) altijd vlak op de spanmoer (2) geklapt zijn.



## Spanmoer (zonder gereedschap) (2) bevestigen:

**!** Wanneer het inzetgereedschap in het spangebied dikker is dan 6 mm, mag de spanmoer (zonder gereedschap) niet gebruikt worden! Gebruik dan de spanmoer (18) met tweegaatssleutel (19).

- Spindel vastzetten (zie hoofdstuk 7.1).
- De beugel (1) van de spanmoer omhoog klappen.
- Spanmoer (2) op de spindel (4) plaatsen. Zie pagina 2, afbeelding D.
- Aan de beugel (1) de spanmoer met de hand met de klok mee vastdraaien.
- De beugel (1) weer naar beneden klappen.

## Spanmoer (zonder gereedschap) (2) losmaken:

- Spindel vastzetten (zie hoofdstuk 7.1).
- De beugel (1) van de spanmoer omhoog klappen.
- Spanmoer (2) tegen de klok in met de hand afschroeven.

**Aanwijzing:** Bij een spanmoer die erg vastzit (2) kan voor het afschroeven ook een tweegaatssleutel worden gebruikt.

## 7.4 Spanmoer bevestigen/losdraaien

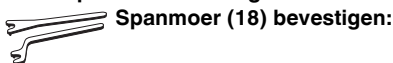

### Spanmoer (18) bevestigen:

De 2 kanten van de spanmoer zijn verschillend. De spanmoer als volgt op de spindel schroeven:

Zie pagina 2, afbeelding D.

- **A) Bij dunne slijpschijven:**  
De band van de spanmoer (18) wijst naar boven, zodat de dunne slijpschijf veilig kan worden gespannen.
- **B) Bij dikke slijpschijven:**  
De band van de spanmoer (18) wijst naar beneden, zodat de spanmoer veilig op de spindel kan worden aangebracht.
- De spindel vergrendelen. De spanmoer (18) met de tweegaatssleutel (19) met de wijsers van de klok mee vastzetten.

## Spanmoer losmaken:

- Spindel vastzetten (zie hoofdstuk 7.1). De spanmoer (18) met de tweegaatssleutel (19) tegen de wijsers van de klok in afschroeven.

## 8. Gebruik

### 8.1 In-/uitschakelen

**!** De machine altijd met beide handen geleiden!

**!** Eerst inschakelen, dan het inzetgereedschap naar het werkstuk brengen.

**!** Het opzuigen van extra stof en spanen door de machine dient te worden voorkomen. Bij het in- en uitschakelen moet erop worden gelet dat zich geen neergeslagen stof in de buurt van de machine bevindt. De machine na het uitschakelen pas wegzetten wanneer de motor tot stilstand is gekomen.

**!** Voorkom onverhoeds aanlopen: De machine altijd uitschakelen wanneer de stekker uit het stopcontact wordt gehaald of wanneer zich een stroomonderbreking heeft voorgedaan.

**!** Voorkom dat de machine onbedoeld wordt gestart: Schakel de machine altijd uit wanneer het accupack uit de machine wordt gehaald.

**!** Bij de continu-inschakeling loopt de machine verder wanneer hij uit de hand wordt getrokken. Daarom de machine altijd met beide handen bij de hiervoor bestemde handgrepen vasthouden, ervoor zorgen dat u stevig staat en geconcentreerd werken.

## Machines met schakelschuif:

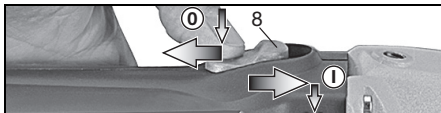

**Inschakelen:** schakelschuif (8) naar voren schuiven. Voor de continu-inschakeling deze vervolgens naar beneden klappen tot hij inklikt.

**Uitschakelen:** Op het achterste uiteinde van de schakelschuif (8) drukken en loslaten.

## Machines met veiligheidsschakelaar (met dodemansfunctie):

(Machines met de aanduiding WPF..., WEPF...)

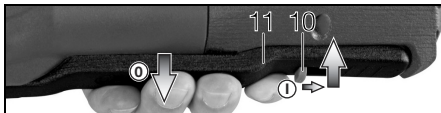

**Inschakelen:** inschakelblokkering (10) in de richting van de pijl schuiven en drukschakelaar (11) indrukken.

**Uitschakelen:** drukschakelaar (11) loslaten.

## 8.2 Tips voor het werk

### Schuren en schuren met zandpapier:

De machine matig aandrukken en over het oppervlak heen- en weer bewegen, zodat het werkstuk oppervlak niet te heet wordt.

Grofslijpen: Voor een goed arbeidsresultaat dient u te werken met een invalshoek van 30° - 40°.

### Doorslijpen:

Bij het doorslijpen altijd in tegengestelde richting (zie afbeelding) werken. Anders bestaat het gevaar dat de machine ongecontroleerd uit de snede springt. Werk met een matige, aan het materiaal aangepaste voorwaartse beweging. Niet schuin wegdraaien, niet drukken, niet trillen.

### Werken met draadborstels:

De machine matig aandrukken.

## 9. Reiniging

**Reiniging van de motor:** De machine zeer regelmatig en grondig door de achterste ventilatiesleuven uitblazen met perslucht. Hierbij dient de machine stevig te worden vastgehouden.

**Stoffilter** regelmatig reinigen: afnemen en met perslucht doorblazen.

## 10. Storingen verhelpen

### 10.1 Elektrische machines:

- **Overbelastingsbeveiliging: Het belast toerental neemt STERK af.** De motortemperatuur is te hoog! De machine onbelast laten lopen tot hij is afgekoeld.
- **Overbelastingsbeveiliging: Het belast toerental neemt LICHT af.** De machine wordt overbelast. Werk met minder belasting verder.
- **Metabo S-automatic veiligheidsuitschakeling: De machine is automatisch UITGESCHAKELD.** Bij een te hoge stroom-toenamesnelheid (zoals bijvoorbeeld bij een plotselinge blokkering of terugslag) wordt de machine uitgeschakeld. Machine met de schakelschuiif (8) uitzetten. Vervolgens weer inschakelen en normaal verder werken. Zorg ervoor dat zich verder geen blokkeringen voordoen. Zie hoofdstuk 4.2.
- **Herstartbeveiliging: De machine loopt niet.** De herstartbeveiliging is geactiveerd. Wordt de netstekker in het stopcontact gestoken wanneer de machine ingeschakeld is of wordt de stroomtoevoer na een onderbreking weer hersteld, dan start de machine niet. De machine uit- en weer inschakelen.

### 10.2 Accumachines:

- **De elektronische signaalindicatie (12) brandt en het belaste toerental neemt af.** De temperatuur is te hoog! De machine onbelast laten lopen tot de elektronische signaalindicatie uitgaat.
- **De elektronische signaalindicatie (12) knipert en de machine loopt niet.** De herstartbeveiliging is geactiveerd. Wordt het accupack in een ingeschakelde machine geplaatst, dan start de machine niet. De machine uit- en weer inschakelen.

## 11. Toebehoren

Gebruik alleen originele Metabo-accupacks en Metabo-toebehoren.

Zie bladzijde 4.

Gebruik alleen toebehoren die voldoen aan de in deze gebruiksaanwijzing genoemde eisen en kenmerken.

### A Beschermkap voor het doorslijpen

Bestemd voor het werken met doorslijpschijven, diamant-doorslijpschijven.

Aanbrengen zoals beschreven bij „Beschermkap voor het schuren“ (hoofdstuk 6.4).

### B Handbescherming voor het schuren met zandpapier en het werken met draadborstels

Bestemd voor het werken met steunschijven, slijpschijven, draadborstels.

Handbescherming aanbrengen onder de extra greep opzij.

### C Laadapparaten

### D Accupacks

Compleet toebehorenprogramma, zie [www.metabo.com](http://www.metabo.com) of de toebehorencatalogus.

## 12. Reparatie

 Reparaties aan elektrisch gereedschap mogen uitsluitend door een erkend vakman worden uitgevoerd!

Neem voor elektrisch gereedschap van Metabo dat gerepareerd dient te worden contact op met uw Metabo-vertegenwoordiging. Zie voor adressen [www.metabo.com](http://www.metabo.com).

Onderdeellijsten kunt u downloaden via [www.metabo.com](http://www.metabo.com).

## 13. Milieubescherming

Het ontstane slijpstof kan schadelijke stoffen bevatten: Niet met het huisvuil meegeven maar op de juiste manier naar een depot voor gevaarlijke afvalstoffen afvoeren.

Neem de nationale voorschriften in acht voor een milieuvriendelijke verwijdering en voor de recycling van afgedankte machines, verpakkingen en toebehoren.

 Alleen voor EU-landen: Geef uw elektrisch gereedschap nooit met het huisvuil mee!  
Volgens de Europese richtlijn 2012/19/EU inzake gebruikte elektrische en elektronische apparaten en de vertaling hiervan in de nationale wetgeving dienen oude elektrische apparaten gescheiden te worden ingezameld en op milieuvriendelijke wijze te worden afgevoerd.

### Speciale aanwijzingen voor accumachines:

Accupacks mogen niet met het huisvuil meegeven worden! Geef defecte of afgedankte accupacks terug aan de Metabo-handelaar!

Accupacks niet in het water gooien!

Ontlaad eerst het accupack in het elektrisch gereedschap alvorens het af te voeren. De contacten tegen kortsluiting beschermen (bijv. met tape isoleren).

## 14. Technische gegevens

Toelichting bij de gegevens op pagina 3. Wijzigingen in verband met technische ontwikkelingen voorbehouden.

|                    |                                                                                                           |
|--------------------|-----------------------------------------------------------------------------------------------------------|
| U                  | = spanning van het accupack                                                                               |
| D <sub>max</sub>   | = max. diameter van het inzetgereedschap                                                                  |
| t <sub>max,1</sub> | = max. toelaatbare dikte van het inzetgereedschap in het spanbereik bij gebruik van de spanmoer (18)      |
| t <sub>max,2</sub> | = max. toelaatbare dikte van het inzetgereedschap in het spanbereik bij gebruik van de quick-spanmoer (2) |
| t <sub>max,3</sub> | = afbraamschijf/doorslijpschijf: max. toelaatbare dikte van het inzetgereedschap                          |
| M                  | = spindelschroefdraad                                                                                     |
| l                  | = lengte van de schuurspindel                                                                             |
| n*                 | = onbelast toerental (hoogste toerental)                                                                  |

|       |                                                                  |
|-------|------------------------------------------------------------------|
| $P_1$ | = nominaal vermogen                                              |
| $P_2$ | = afgegeven vermogen                                             |
| $m$   | = gewicht met het kleinste accupack /<br>gewicht zonder netsnoer |

Meetgegevens volgens de norm EN 60745.

Machine van beveiligingsklasse II

~ Wisselstroom

== Gelijkstroom

De vermelde technische gegevens zijn tolerantiewaarden (overeenkomstig de toepasselijke norm).

#### \*Elektromagnetische storingen:

Onder inwerking van extreme elektromagnetische storingen van buiten kunnen soms voorbijgaande schommelingen van het toerental optreden of kan de herstartbeveiliging worden geactiveerd. In dit geval de machine uit- en weer inschakelen.

#### Emissiewaarden

Deze waarden maken een beoordeling van de emissie van het elektrisch gereedschap en een vergelijking van de verschillende elektrische gereedschappen mogelijk. Afhankelijk van het gebruik, de toestand van het elektrisch gereedschap of het inzetgereedschap kan de daadwerkelijke belasting hoger of lager uitvallen. Houd bij de beoordeling rekening met pauzes en fases met een lagere belasting. Bepaal op basis van de overeenkomstig aangepaste taxatiewaarden de maatregelen ter bescherming van de gebruiker, bijv. organisatorische maatregelen.

Totale trillingswaarde (vectorsom van drie richtingen) bepaald volgens EN 60745:

$a_{h, SG}$  = trillingsemissiewaarde  
(oppervlakken schuren)

$a_{h, DS}$  = trillingsemissiewaarde  
(schuren met steunschijf)

$K_{h, SG/DS}$  = onzekerheid (trilling)

Karakteristiek A-gekwalificeerd geluidsniveau:

$L_{pA}$  = geluidsdrukniveau

$L_{WA}$  = geluidsvermogensniveau

$K_{pA}, K_{WA}$  = onzekerheid

Tijdens het werken kan het geluidsniveau de 80 dB(A) overschrijden.

#### Draag gehoorbescherming!

# Istruzioni per l'uso originali

## 1. Dichiarazione di conformità

Dichiariamo sotto la nostra completa responsabilità che la presente smerigliatrice angolare, identificata dai modelli e numeri di serie \*1), è conforme a tutte le disposizioni pertinenti delle direttive \*2) e delle norme \*3). Documentazione tecnica presso \*4) - vedere pagina 3.

## 2. Utilizzo conforme

Le smerigliatrici angolari a testa piatta, equipaggiate con gli accessori originali Metabo, sono adatte per eseguire operazioni di levigatura, levigatura con carta vetrata ed operazioni con spazzole metalliche, nonché per il taglio di metallo, calcestruzzo, pietra e materiali simili senza l'impiego di acqua.

Eventuali danni derivanti da un uso improprio dell'elettrotensile sono di esclusiva responsabilità dell'utilizzatore.

È obbligatorio rispettare le norme antinfortunistiche generali, nonché le avvertenze di sicurezza allegate.

## 3. Avvertenze generali di sicurezza



Per proteggere la propria persona e per una migliore cura dell'elettrotensile stesso, attenersi alle parti di testo contrassegnate con questo simbolo!



**ATTENZIONE** – Al fine di ridurre il rischio di lesioni leggere le Istruzioni per l'uso.



**ATTENZIONE** Leggere tutte le avvertenze di sicurezza e le relative istruzioni. *Eventuali omissioni nell'adempimento delle avvertenze di sicurezza e delle istruzioni potranno causare folgorazioni, incendi e/o lesioni gravi.*

**Conservare tutte le avvertenze di sicurezza e le istruzioni per un uso futuro.**

L'elettrotensile andrà consegnato esclusivamente insieme al presente documento.

## 4. Avvertenze specifiche di sicurezza

**4.1 Avvertenze di sicurezza comuni relative a levigatura, levigatura con carta abrasiva, lavori con spazzole metalliche e troncatrice con dischi da taglio:**

### Applicazione

a) Il presente elettrotensile deve essere utilizzato come levigatrice, levigatrice con carta abrasiva, spazzole metalliche e come troncatrice a mola. Rispettare tutte le avvertenze di sicurezza, le indicazioni, le rappresentazioni e i dati che vengono forniti con l'utensile. Qualora le seguenti istruzioni non venissero rispettate ne

potrebbero derivare conseguenze come folgorazioni, incendi e/o lesioni gravi.

b) **Il presente elettrotensile non è adatto per la lucidatura.** Un eventuale utilizzo dell'elettrotensile che differisca da quello previsto potrebbe essere fonte di pericolo e di lesioni.

c) **Non utilizzare alcun accessorio che non sia stato specificamente previsto per il presente elettrotensile e non sia raccomandato dal produttore.** Il semplice fatto che gli accessori possano essere fissati all'elettrotensile non garantisce un utilizzo sicuro dell'utensile stesso.

d) **La velocità ammessa dell'utensile utilizzato deve essere almeno pari al numero di giri massimo indicato sull'elettrotensile.** Gli accessori che girano a una velocità superiore a quella ammessa possono spezzarsi ed essere proiettati all'esterno.

e) **Il diametro esterno e lo spessore dell'utensile devono corrispondere ai dati tecnici dell'elettrotensile.** Non è possibile garantire una protezione sufficiente per l'utilizzatore né un controllo adeguato, se gli utensili sono di dimensioni errate.

f) **Gli utensili con inserto filettato devono adattarsi con precisione all'alberino dell'elettrotensile. In caso di utensili con fissaggio tramite flange, il foro di attacco deve adattarsi con precisione alla forma della flangia.** Gli utensili che non si adattano perfettamente all'attacco dell'elettrotensile ruotano in modo irregolare, producono forti vibrazioni e possono causare la perdita di controllo dell'elettrotensile.

g) **Non utilizzare utensili danneggiati. Prima di ogni utilizzo, controllare gli utensili: verificare che i dischi di smerigliatura non presentino scheggiature e cricche, verificare che i platrelli non presentino fenditure, tracce di usura o un forte logoramento, verificare che le spazzole metalliche non abbiano fili staccati o rotti. Se l'elettrotensile o l'utensile utilizzato cade a terra, verificare che non si sia danneggiato, oppure impiegare un utensile integro. Una volta che l'utensile è stato controllato e montato, non soffermarsi - né lasciar soffermare eventuali persone presenti nelle vicinanze - in prossimità del livello di funzionamento dell'utensile rotante e tenere l'elettrotensile in funzione al massimo dei giri per un minuto. Di solito gli utensili eventualmente danneggiati si rompono durante questo test.**

h) **Indossare l'equipaggiamento di protezione personale. In base all'applicazione, indossare una protezione integrale per il viso, una protezione per gli occhi o occhiali protettivi. Se necessario, indossare una mascherina antipolvere, protezioni acustiche, guanti di protezione o un grembiule protettivo che impedisca alle piccole particelle di abrasivo e di materiale di raggiungere il corpo dell'utilizzatore. Gli occhi devono essere protetti dagli eventuali corpi estranei vaganti, prodotti dalle diverse applicazioni. La**

mascherina antipolvere o la protezione per le vie respiratorie devono filtrare la polvere che si produce durante l'impiego dell'utensile. Un forte rumore prolungato può causare una perdita di udito.

**i) Assicurarsi che le altre persone mantengano una distanza di sicurezza dalla propria area di lavoro. Tutte le persone che si trovano all'interno dell'area di lavoro devono indossare l'equipaggiamento di protezione personale.**

Eventuali frammenti del pezzo in lavorazione o utensili rotti potrebbero saltare via e causare lesioni anche al di fuori dell'area di lavoro.

**j) Tenere l'elettrotensile soltanto sulle superfici di presa isolate, quando si eseguono lavori durante i quali è possibile che l'utensile entri in contatto con cavi elettrici nascosti o con il proprio cavo di alimentazione.** Il contatto con un cavo sotto tensione può mettere sotto tensione anche i componenti metallici dell'elettrotensile, provocando una folgorazione.

**k) Tenere il cavo di alimentazione lontano dagli utensili rotanti.** Se si perde il controllo dell'elettrotensile, il cavo di alimentazione può essere tagliato o danneggiato e la mano o il braccio dell'utilizzatore possono venire in contatto con l'utensile rotante.

**l) Non posare mai l'elettrotensile prima che l'utensile non si sia arrestato completamente.** L'utensile in rotazione può entrare in contatto con la superficie su cui è posato, facendo perdere all'utilizzatore il controllo dell'elettrotensile.

**m) Non metter mai in funzione l'elettrotensile durante il trasporto.** I vestiti dell'utilizzatore potrebbero entrare accidentalmente in contatto con l'utensile in rotazione e ciò potrebbe causare lesioni all'utilizzatore.

**n) Pulire regolarmente le feritoie di ventilazione dell'elettrotensile.** La ventola del motore attira la polvere nella carcassa e un forte accumulo di polvere di metallo può causare pericoli di natura elettrica.

**o) Non utilizzare l'elettrotensile in prossimità di materiali infiammabili.** Le scintille potrebbero incendiare questi materiali.

**p) Non utilizzare alcun utensile che richieda l'uso di refrigerante liquido.** L'impiego di acqua o di altri refrigeranti liquidi può provocare una folgorazione.

## 4.2 Contraccolpo e relative avvertenze di sicurezza

Il contraccolpo è la reazione improvvisa che si verifica quando l'utensile in rotazione, come un disco di smerigliatura, un platorello o una spazzola metallica, si inceppa o si blocca. Quando l'utensile rimane agganciato o bloccato nel materiale in lavorazione, ciò causa un brusco arresto della rotazione. In questo modo un elettrotensile privo di controllo subisce un'accelerazione contraria al senso di rotazione dell'utensile utilizzato, verso il punto in cui si è verificato il bloccaggio.

Se ad esempio un disco di smerigliatura resta bloccato o agganciato nel pezzo in lavorazione, è possibile che il bordo del disco stesso - che affonda nel materiale - resti impigliato e quindi il disco si rompa

o provochi un contraccolpo. Il disco di smerigliatura si sposta quindi improvvisamente verso l'utilizzatore o in direzione opposta, a seconda del senso di rotazione del disco al momento dell'inceppamento. In questo contesto è anche possibile che i dischi di smerigliatura si rompano.

I contraccolpi sono la conseguenza di un utilizzo sbagliato oppure erroneo dell'elettrotensile. Questo inconveniente può essere evitato con le adeguate misure precauzionali descritte di seguito.

**a) Trattenere sempre saldamente l'elettrotensile ed assumere una postura del corpo e delle braccia che consenta di attutire le eventuali forze di contraccolpo. Utilizzare sempre l'impugnatura supplementare, se disponibile, per avere il massimo controllo possibile sulle forze di contraccolpo o sulle forze di reazione alla velocità massima.** L'utilizzatore può controllare le forze di contraccolpo e di reazione adottando misure di sicurezza idonee.

**b) Non avvicinare mai le mani agli utensili in rotazione.** In caso di contraccolpo, l'utensile può entrare a contatto con la mano dell'utilizzatore.

**c) Tenere il corpo lontano dall'area in cui si può eventualmente spostare l'elettrotensile in caso di contraccolpo.** Il contraccolpo spinge l'elettrotensile nella direzione opposta al senso di rotazione del disco di smerigliatura nel punto in cui si è bloccato.

**d) Lavorare con particolare attenzione vicino ad angoli, spigoli vivi, ecc. Evitare che l'utensile venga sbalzato via dal pezzo in lavorazione e che si blocchi.** L'utensile rotante si inclina quando entra in contatto con angoli, spigoli vivi, o quando viene sbalzato via in seguito a un blocco. Questo provoca una perdita del controllo o un contraccolpo.

**e) Non utilizzare lame per seghe a catena o lame dentate.** Gli utensili di questo tipo causano spesso un contraccolpo o la perdita di controllo dell'elettrotensile.

## 4.3 Avvertenze di sicurezza particolari per la levigatura e la troncatura (alla mola):

**a) Utilizzare esclusivamente gli abrasivi omologati per il proprio elettrotensile ed il carter di protezione previsto per questo tipo di abrasivo.** Gli abrasivi non previsti per l'elettrotensile non possono essere schermati in modo sufficiente e non sono pertanto sicuri.

**b) I dischi di smerigliatura a centro depresso devono essere montati in modo che la superficie levigante si trovi al di sotto del bordo del carter di protezione.** Un disco di smerigliatura montato in modo non corretto, che sporge oltre il bordo del carter di protezione, non può essere schermato in modo sufficiente.

**c) Il carter di protezione deve essere applicato sull'elettrotensile in modo sicuro e va regolato in modo da garantire la massima sicurezza, ossia in modo tale che solo la minima parte possibile dell'abrasivo sia esposta all'utilizzatore.** Il carter di protezione contribuisce a proteggere l'utilizzatore da eventuali frammenti,

contatti accidentali con l'abrasivo o scintille che potrebbero innescare incendi sugli indumenti.

**d) Gli abrasivi devono essere utilizzati esclusivamente per le applicazioni raccomandate.**

**Ad esempio: non levigare mai con la superficie laterale di un disco da taglio.** I dischi da taglio sono ideati per l'asportazione di materiale per mezzo del bordo del disco. Le forze che agiscono lateralmente su questi tipi di abrasivo possono provocare la rottura del disco stesso.

**e) Utilizzare sempre flange di serraggio non danneggiate, di forme e dimensioni giuste per il disco di smerigliatura scelto.** Le flange adatte sorreggono il disco di smerigliatura e riducono così al minimo il rischio di una rottura del disco stesso. Le flange per dischi da taglio possono differenziarsi dalle flange per altri dischi di smerigliatura.

**f) Non utilizzare dischi di smerigliatura usurati ideati per elettrotensili più grandi.** I dischi di smerigliatura per gli elettrotensili di dimensioni maggiori non sono adatti al numero di giri più elevato degli elettrotensili più piccoli e possono rompersi.

#### 4.4 Ulteriori particolari avvertenze di sicurezza in merito alla troncatura (alla mola):

**a) Evitare che il disco da taglio si blocchi, evitare inoltre di esercitare una pressione di appoggio eccessiva. Non eseguire tagli di profondità eccessiva.** Un sovraccarico del disco da taglio aumenta la sollecitazione del disco stesso e incrementa la probabilità che il disco si inclini o si blocchi e di conseguenza aumenta la possibilità di un contraccolpo o di una rottura del disco.

**b) Evitare l'area antistante e retrostante il disco da taglio in rotazione.** Se l'utilizzatore avvicina il disco da taglio al pezzo in lavorazione allontanandolo da sé, in caso di un contraccolpo l'elettrotensile con il disco rotante verrà indirizzato direttamente verso l'utilizzatore.

**c) Se il disco da taglio si blocca o se l'utilizzatore interrompe il lavoro, disattivare l'elettrotensile e mantenerlo fermo finché il disco non si è arrestato completamente. Non tentare mai di estrarre il disco dal taglio che si sta eseguendo quando il disco stesso è ancora in movimento. Ciò può causare un contraccolpo. Rilevare ed eliminare la causa del blocco.**

**d) Non riattivare l'elettrotensile finché si trova all'interno del pezzo in lavorazione. Prima di proseguire con cautela l'incisione, aspettare che il disco da taglio raggiunga il massimo numero di giri.** In caso contrario il disco potrebbe incastrarsi, saltare via dal pezzo in lavorazione o causare un contraccolpo.

**e) I pannelli o i pezzi in lavorazione di grandi dimensioni devono essere supportati in modo da evitare il rischio di un contraccolpo in caso di blocco del disco da taglio.** I pezzi in lavorazione di grandi dimensioni possono flettere sotto il loro stesso peso. Il pezzo in lavorazione deve essere sorretto da entrambi i lati del disco, sia in prossimità del taglio, sia sui bordi.

**f) Prestare particolare attenzione in caso di "tagli a tasca" in pareti esistenti o in altre zone di cui non si conosce la struttura interna.** Il disco da taglio immerso nel materiale può causare un contraccolpo in caso di taglio di tubazioni del gas o dell'acqua, di cavi elettrici o di altri oggetti.

#### 4.5 Avvertenze di sicurezza particolari per la levigatura con carta abrasiva:

**a) Non utilizzare fogli di carta abrasiva sovradimensionati, bensì attenersi alle indicazioni del produttore per quanto riguarda la dimensione dei fogli.** Fogli di carta abrasiva che risultano sporgenti dal platello possono causare lesioni nonché provocare il bloccaggio, lo strappo del foglio stesso o un eventuale contraccolpo.

#### 4.6 Avvertenze di sicurezza particolari per le lavorazioni con spazzole metalliche:

**a) Tenere in considerazione che la spazzola metallica perde pezzi di filo metallico anche durante il normale utilizzo. Non sovraccaricare i fili metallici esercitando una pressione di appoggio eccessiva.** I pezzi di filo metallico che si staccano possono penetrare molto facilmente attraverso i vestiti sottili e/o nella pelle.

**b) Se è raccomandato l'uso di un carter di protezione, evitare che il suddetto carter e la spazzola metallica vengano in contatto.** Il diametro delle spazzole circolari e delle spazzole a tazza può aumentare a causa della pressione di appoggio e delle forze centrifughe.

#### 4.7 Ulteriori avvertenze di sicurezza:



**ATTENZIONE** – Indossare sempre gli occhiali protettivi.

Utilizzare spessori elastici se vengono forniti con l'abrasivo e qualora si rivelasse necessario.

Rispettare le indicazioni del produttore dell'utensile e degli accessori. Proteggere i dischi dal grasso e dagli urti!

I dischi di smerigliatura devono essere conservati e maneggiati con cura secondo le prescrizioni del produttore.

Non utilizzare mai mole per troncare per operazioni di sgrosso! Le mole per troncare non possono essere esposte ad alcuna pressione laterale.

Il pezzo in lavorazione deve essere saldamente appoggiato ed essere fissato in modo da non scivolare, ad es. utilizzando appositi dispositivi di fissaggio. Pezzi in lavorazione di grandi dimensioni devono essere sufficientemente sostenuti.

Qualora vengano utilizzati utensili con inserto filettato, l'estremità dell'alberino non deve venire in contatto con il fondo del foro dell'utensile da levigatura. Accertarsi che la filettatura dell'utensile sia sufficientemente lunga da poter alloggiare completamente l'alberino. La filettatura dell'utensile deve adattarsi al filetto dell'alberino. Per quanto riguarda la lunghezza e la filettatura dell'alberino vedere pagina 3 e il capitolo 14. Dati Tecnici.

Le polveri di materiali come vernici contenenti piombo, alcuni tipi di legno, minerali e metalli possono essere nocive per la salute. Il contatto oppure l'inalazione delle polveri possono causare reazioni allergiche e/o patologie delle vie respiratorie dell'utilizzatore oppure delle persone che si trovano nelle vicinanze.

Determinate polveri come polvere di legno di faggio o di quercia sono considerate cancerogene, in particolare in combinazione con additivi per il trattamento del legname (cromato, sostanze preservanti del legno). Il materiale contenente amianto deve essere lavorato esclusivamente da personale specializzato.

- Utilizzare, se possibile, un sistema di aspirazione delle polveri.
- Provvedere ad una buona aerazione della postazione di lavoro.
- Si consiglia di indossare una mascherina protettiva con classe di filtraggio P2.

Osservare le norme in vigore nel proprio Paese per i materiali in lavorazione.

I materiali che durante la lavorazione producono delle polveri o dei vapori nocivi per la salute (come ad esempio l'amianto) non devono essere lavorati.

Accertarsi che, in presenza di polvere durante l'esecuzione di lavori, le aperture di ventilazione siano libere. Qualora fosse necessario eliminare la polvere, scollegare in primo luogo l'elettrotensile dalla rete di alimentazione elettrica (utilizzare oggetti non metallici) ed evitare di danneggiare i componenti interni.

Utensili danneggiati, ovalizzati e/o vibranti non devono essere utilizzati.

Evitare di arrecare danno a tubazioni del gas o dell'acqua, linee elettriche e muri portanti (statica).

In caso di utilizzo dell'elettrotensile all'aperto: attivare preventivamente un interruttore di sicurezza FI con corrente di apertura max. (30 mA)!

Un'impugnatura supplementare eventualmente danneggiata o logora deve essere sostituita. Non mettere in funzione l'elettrotensile qualora l'impugnatura sia difettosa.

Non utilizzare un carter di protezione danneggiato. Prima di ogni utilizzo, controllare che il carter di protezione non presenti cretti, deformazioni, usura o forte logoramento.

Il presente elettrotensile non è adatto ad operazioni di lucidatura. Il diritto di garanzia viene meno in caso di utilizzo non conforme dell'attrezzo! Il motore può surriscaldarsi e l'elettrotensile può venire danneggiato. Per eventuali lavori di lucidatura consigliamo di utilizzare le nostre lucidatrici angolari.

#### 4.8 Avvertenze specifiche di sicurezza per gli elettrotensili a filo:

Estrarre la spina dalla presa prima di eseguire qualunque intervento di regolazione, modifica, manutenzione o pulizia.

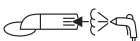

Durante la lavorazione soprattutto di metalli, è possibile che si depositi della polvere all'interno dell'elettrotensile. Questo può comportare il convogliamento di energia elet-

trica nella carcassa dell'elettrotensile, con il conseguente rischio di folgorazione. Pertanto è necessario soffiare aria compressa, mediante le feritoie di ventilazione posteriori, regolarmente e in modo completo durante il funzionamento. Per questa operazione, tenere saldamente l'elettrotensile.

Si raccomanda di impiegare un impianto di aspirazione stazionario e di attivare preventivamente un interruttore di sicurezza per correnti di guasto (FI). In caso di disattivazione dell'elettrotensile tramite interruttore di sicurezza FI, controllare e pulire l'elettrotensile. Per la pulizia del motore vedere il capitolo 9. Pulizia.

#### 4.9 Avvertenze specifiche di sicurezza per gli elettrotensili a batteria:

Prima di eseguire qualsiasi intervento di regolazione, modifica, manutenzione o pulizia, estrarre la batteria dall'elettrotensile.



Proteggere le batterie dall'umidità.



Non esporre le batterie al fuoco.

Non utilizzare batterie difettose o deformate.

Non aprire le batterie.

Non toccare o mettere in cortocircuito i contatti delle batterie.



Da batterie al litio difettose può fuoriuscire un liquido leggermente acido e infiammabile.



Qualora si verifichi una perdita di liquido dalla batteria ed esso entri a contatto con la pelle, risciacquare immediatamente con abbondante acqua. Se il liquido della batteria dovesse entrare a contatto con gli occhi, risciacquare con acqua pulita ed affidarsi immediatamente alle cure di un medico.

In caso di guasto al dispositivo, rimuovere il pacco di batterie ricaricabili.

#### Trasporto del pacco di batterie ricaricabili agli ioni di litio:

La spedizione del pacco di batterie ricaricabili agli ioni di litio è soggetta alle norme sulle merci pericolose (UN 3480 e UN 3481). Per la spedizione del pacco di batterie ricaricabili agli ioni di litio, informarsi sulle norme attualmente in vigore. Chiedere eventualmente informazioni alla ditta di trasporti incaricata. L'imballaggio certificato è disponibile presso Metabo.

Inviare il pacco di batterie ricaricabili solo se l'alloggiamento è intatto e non presenta perdite. Rimuovere il pacco di batterie ricaricabili dal dispositivo per la spedizione. Proteggere i contatti dai cortocircuiti (ad esempio isolandoli con nastro adesivo).

## 5. Panoramica generale

Vedere pagina 2.

- 1 Archetto per serrare/allentare il dado di serraggio (senza l'ausilio di alcun attrezzo) manualmente\*
- 2 Dado di serraggio (senza l'ausilio di alcun attrezzo)\*
- 3 Flangia di supporto
- 4 Alberino
- 5 Pulsante di arresto alberino
- 6 Carter di protezione
- 7 Impugnatura supplementare / Impugnatura supplementare con ammortizzazione delle vibrazioni\*
- 8 Interruttore a cursore di accensione/spegnimento\*
- 9 Impugnatura
- 10 Blocco dell'accensione\*
- 11 Pulsante interruttore\*
- 12 Segnalatore elettronico livello di carica\*
- 13 Tasto di sbloccaggio della batteria\*
- 14 Tasto dell'indicatore di capacità\*
- 15 Indicatore di capacità e segnalazione livello di carica\*
- 16 Batteria\*
- 17 Filtro per la polvere\*
- 18 Dado di serraggio\*
- 19 Chiave a due fori\*
- 20 Leva di fissaggio del carter di protezione

\* a seconda della dotazione / non compreso nella fornitura

## 6. Messa in funzione

### 6.1 Avvertenze specifiche per gli elettro utensili a filo

 Prima della messa in funzione, verificare che la tensione e la frequenza di alimentazione elettrica disponibili corrispondano ai dati elettrici riportati sulla targhetta di identificazione.

 Applicare sempre a monte un interruttore di sicurezza FI (RCD) con corrente di scatto max. di 30 mA.

### 6.2 Avvertenze specifiche per gli elettro utensili a batteria

#### Filtro per la polvere

 In presenza di ambienti molto polverosi applicare sempre il filtro per la polvere (17).

 Con il filtro per la polvere installato (17) l'elettro utensile si surriscalda più rapidamente. L'elettronica protegge l'elettro utensile dal surriscaldamento (vedere capitolo 10.).

**Applicazione:** vedere pagina 2, figura A.

Applicare il filtro per la polvere (17) come rappresentato in figura.

**Asportazione:** sollevare leggermente il filtro per la polvere (17) dagli spigoli superiori ed asportarlo tirando verso il basso.

#### Batteria girevole

Vedere pagina 2, figura B.

La parte posteriore dell'elettro utensile può essere ruotata, in 3 stadi, di 3 stadi, di 270° ed in tal modo la forma dell'elettro utensile può adattarsi alle diverse condi-

zioni di lavoro. Lavorare solamente quando la parte in questione è innestata.

#### Batteria

Prima dell'utilizzo, caricare la batteria (16).

Ricaricare la batteria in caso di calo di potenza.

La temperatura di magazzino ottimale è compresa fra 10 °C e 30 °C.

Le batterie al litio "Li-Power" sono dotate di un indicatore di capacità e di segnalazione del livello di carica (15):

- Premendo il tasto (14), lo stato di carica viene indicato dai LED.
- Se lampeggia un LED, la batteria è quasi scarica e dovrà essere ricaricata.

#### Rimozione e inserimento batteria

**Rimozione:** premere il tasto di sbloccaggio della batteria (13) ed estrarre in avanti la batteria (16).

**Inserimento:** spingere la batteria (16) fino a farla scattare in posizione.

### 6.3 Montaggio dell'impugnatura supplementare

 Lavorare solamente con l'impugnatura supplementare montata (7)! Avvitare a fondo l'impugnatura supplementare sul lato sinistro o destro dell'elettro utensile.

### 6.4 Applicazione del carter di protezione

 Per motivi di sicurezza, impiegare esclusivamente carter di protezione adatti agli abrasivi usati! Vedere anche il capitolo 11. Accessori!

#### Carter di protezione per levigatura

Specifico per lavorare con dischi da sgrasso, platorelli di levigatura a lamelle, dischi da taglio diamantati.

Vedere pagina 2, figura E.

- Portare il carter di protezione (6) nella posizione indicata.
- Premere sulla leva e ruotare il carter di protezione finché la zona chiusa non risulta rivolta verso l'utilizzatore.
- Rilasciare la leva e ruotare il carter di protezione fino a quando la leva non si innesta in posizione.
- Verificare che il carter sia saldamente in posizione: la leva deve essere innestata ed il carter di protezione non deve essere in condizione di poter ruotare.

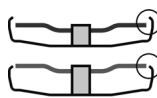

Utilizzare esclusivamente utensili sopra i quali il carter di protezione sporga di almeno 3,4 mm.

## 7. Montaggio del disco di smerigliatura

 Prima di effettuare qualsivoglia intervento di modifica: estrarre la batteria dall'utensile / la spina dalla presa. La macchina deve essere spenta e l'alberino deve essere fermo.

 Per eseguire lavori con i dischi da taglio, per motivi di sicurezza deve essere utilizzato il



carter di protezione per operazioni di troncatura (vedere capitolo 11. Accessori).

### 7.1 Arresto dell'alberino

 Premere il pulsante di arresto alberino (5) solo quando l'alberino è fermo.

- Premere il pulsante di arresto alberino (5) e arrestare l'alberino (4) manualmente finché il pulsante di arresto non scatta in posizione producendo un suono udibile.

### 7.2 Montaggio dei dischi di smerigliatura

Vedere pagina 2, figura C.

- Montare la flangia di supporto (3) sull'alberino. La posizione sarà corretta se, una volta inserita sull'alberino, la flangia non può essere ruotata.
- Appoggiare il disco di smerigliatura sulla flangia di supporto (3).  
Il disco di smerigliatura deve poggiare sulla flangia di supporto in modo uniforme. La flangia di lamiera delle mole per troncatura deve poggiare sulla flangia di supporto.

### 7.3 Stringere/allentare il dado di serraggio (senza l'ausilio di alcun attrezzo) (in funzione della dotazione)

 Stringere il dado di serraggio (senza l'ausilio di alcun attrezzo) (2) esclusivamente a mano!

 Per lavorare, l'archetto (1) dev'essere sempre ripiegato sul dado di serraggio (2).

#### Stringere il dado di serraggio (senza l'ausilio di alcun attrezzo) (2):

 Se l'utensile montato nella zona di serraggio ha uno spessore superiore a 6 mm, il dado di serraggio (senza l'ausilio di attrezzi) non può essere utilizzato! Utilizzare quindi il dado di serraggio (18) con la chiave a due fori (19).

- Bloccare l'alberino (vedere capitolo 7.1).
- Estrarre l'archetto (1) del dado di serraggio.
- Applicare il dado di serraggio (2) sull'alberino (4). Vedere pagina 2, figura D.
- Con l'archetto stringere (1) il dado di serraggio **manualmente** ruotando in senso orario.
- Ripiegare nuovamente l'archetto (1) verso il basso.

#### Allentare il dado di serraggio (senza l'ausilio di alcun attrezzo) (2):

- Bloccare l'alberino (vedere capitolo 7.1).
- Estrarre l'archetto (1) del dado di serraggio.
- Svitare il dado di serraggio (2) in senso antiorario **manualmente**.

**Avvertenza:** nel caso di dadi di serraggio particolarmente serrati (2), questi possono essere svitati utilizzando anche l'apposita chiave a due fori.

### 7.4 Fissare/allentare il dado di serraggio

 **Stringere il dado di serraggio (18):**

I 2 lati del dado di serraggio sono diversi. Avvitare il dado di serraggio sull'alberino come spiegato di seguito:

Vedere pagina 2, figura D.

#### - A) In caso di dischi di smerigliatura sottili:

Il collarino del dado di serraggio (18) è rivolto verso l'alto, affinché il disco abrasivo sottile possa essere fissato in modo sicuro.

#### B) In caso di dischi di smerigliatura spessi:

Il collarino del dado di serraggio (18) è rivolto verso il basso, affinché il dado di serraggio possa essere inserito in modo sicuro sull'alberino.

- Bloccare l'alberino. Stringere il dado di serraggio (18) ruotandolo in senso orario con l'apposita chiave a due fori (19).

#### Allentare il dado di serraggio:

- Bloccare l'alberino (vedere capitolo 7.1). Svitare il dado di serraggio (18) ruotandolo in senso antiorario (19) con l'apposita chiave a due fori.

## 8. Utilizzo

### 8.1 Attivazione/disattivazione

 Tenere l'elettro utensile sempre con entrambe le mani.

 Mettere dapprima in funzione l'elettro utensile, quindi avvicinare l'utensile al pezzo in lavorazione.

 Evitare che l'elettro utensile aspiri ulteriori polveri e trucioli. Accendendo e spegnendo l'elettro utensile, tenerlo lontano dalla polvere residua. Dopo lo spegnimento, riporre l'elettro utensile soltanto quando il motore si è completamente arrestato.

 Evitare l'avviamento accidentale: disinserire sempre l'elettro utensile quando la spina viene staccata dalla presa oppure se si è verificata un'interruzione di corrente.

 Evitare un avviamento indesiderato: spegnere sempre la macchina quando occorre estrarre la batteria dalla macchina stessa.

 Con il funzionamento continuo, l'elettro utensile continua a funzionare anche se si lascia la presa. Pertanto, tenere sempre saldamente l'elettro utensile con entrambe le mani afferrandolo per le impugnature previste, assumere una posizione sicura e concentrarsi durante il lavoro.

#### Elettro utensili con interruttore a cursore:

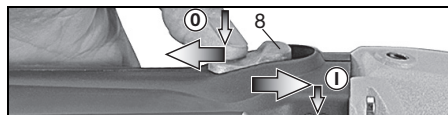

**Accensione:** spingere in avanti l'interruttore a cursore (8). Per attivare il funzionamento continuo, premerlo poi in basso fino a farlo scattare in posizione.

**Spegnimento:** premere sull'estremità posteriore dell'interruttore a cursore (8) e rilasciare.

**Utensili con interruttore di sicurezza (con funzione "uomo morto"):**  
(Utensili con denominazione WPF..., WEPF...)

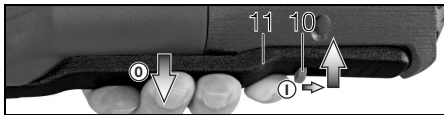

**Accensione:** spingere il blocco dell'accensione (10) in direzione della freccia e premere il pulsante interruttore (11).

**Spegnimento:** rilasciare il pulsante interruttore (11).

## 8.2 Avvertenze per il lavoro

### Levigatura e levigatura con carta abrasiva:

Esercitare con l'elettrotrattensile una pressione uniforme e spostarsi avanti e indietro sulla superficie in modo che l'utensile montato non si surriscaldi eccessivamente.

Sgrossatura: per ottenere un buon risultato lavorare con un angolo di incidenza di 30° - 40°.

### Troncatura:

Durante i lavori di troncatura lavorare sempre a rotazione invertita (vedere figura). In caso contrario sussiste il pericolo che l'utensile possa fuoriuscire in modo incontrollato dal taglio che si sta eseguendo. Procedere con un avanzamento regolare, adeguato al materiale in lavorazione. Non angolare il disco, non esercitare pressione, non oscillare.

### Lavorare con le spazzole metalliche:

Esercitare con l'elettrotrattensile una pressione uniforme.

## 9. Pulizia

**Pulizia del motore:** soffiare aria compressa attraverso le feritoie di ventilazione posteriori ad intervalli regolari, frequentemente e in modo completo. Per questa operazione, tenere saldamente l'elettrotrattensile.

Pulire regolarmente il **filtro per la polvere**: estrarlo dalla macchina e soffiarlo con l'aria compressa.

## 10. Eliminazione dei guasti

### 10.1 Elettrotrattensili a filo:

- **Protezione contro il sovraccarico: il numero di giri sotto carico diminuisce NETTAMENTE.** La temperatura del motore è troppo elevata. Fare funzionare l'elettrotrattensile a vuoto fino a quando non si sia raffreddato.
- **Protezione contro il sovraccarico: il numero di giri sotto carico diminuisce LIEVEMENTE.** L'elettrotrattensile è sovraccarico. Proseguire con il lavoro riducendo il carico.
- **Frizione di sicurezza Metabo S-automatic: l'elettrotrattensile è stato DISATTIVATO automaticamente.** In caso di eccessiva velocità di aumento della corrente (come ad esempio in caso di blocco improvviso o di contraccolpo), l'elettro-

trattensile si spegne. Spegnerne l'elettrotrattensile con l'interruttore a cursore (8). Rimettere quindi in funzione l'utensile e continuare a lavorare normalmente. Evitare ulteriori bloccaggi. Vedere capitolo 4.2.

- **Protezione antiavviamento: l'elettrotrattensile non entra in funzione.** La protezione antiavviamento dell'elettrotrattensile è scattata. Se la spina viene inserita con l'elettrotrattensile acceso o viene ripristinata la corrente dopo un'interruzione, l'elettrotrattensile non si riavvia. Spegnerne e riaccendere l'elettrotrattensile.

### 10.2 Elettrotrattensili a batteria:

- **Il segnalatore elettronico livello di carica (12) si illumina e il numero di giri sotto carico diminuisce.** La temperatura è troppo elevata. Fare funzionare l'elettrotrattensile a vuoto fino allo spegnimento del segnalatore elettronico livello di carica.
- **Il segnalatore elettronico livello di carica (12) lampeggia e l'elettrotrattensile non entra in funzione.** La protezione antiavviamento dell'elettrotrattensile è scattata. Se la batteria viene inserita quando l'elettrotrattensile non è stato disinserito, questo non entra in funzione. Spegnerne e riaccendere l'elettrotrattensile.

## 11. Accessori

Utilizzare solo pacchi di batterie ricaricabili e accessori originali Metabo.

Vedere pagina 4.

Utilizzare esclusivamente accessori conformi ai requisiti e ai parametri riportati nelle presenti Istruzioni per l'uso.

### A Carter di protezione per la troncatura

Specifica per lavorare con dischi da taglio, dischi da taglio diamantati.

Applicazione come descritto per "Carter di protezione per la levigatura" (capitolo 6.4).

### B Protezione per le mani per levigare con carta abrasiva, lavorare con spazzole metalliche

Specifica per lavorare con platorello di supporto, platorello di levigatura, spazzole metalliche.

Applicare la protezione per le mani sotto l'impugnatura supplementare laterale.

### C Caricabatteria

### D Batterie

Il programma completo degli accessori è disponibile all'indirizzo [www.metabo.com](http://www.metabo.com) oppure nel catalogo accessori.

## 12. Riparazione

Le eventuali riparazioni degli elettrotrattensili devono essere eseguite esclusivamente da elettricisti specializzati.

In caso di elettrotrattensili Metabo che necessitano di riparazioni, rivolgersi al proprio rappresentante Metabo di zona. Per gli indirizzi, consultare il sito [www.metabo.com](http://www.metabo.com).

Gli elenchi delle parti di ricambio possono essere scaricati dal sito [www.metabo.com](http://www.metabo.com).

### 13. Tutela dell'ambiente

La polvere prodotta durante le lavorazioni può contenere sostanze nocive: non gettare tali sostanze nei rifiuti generici, bensì procedere ad uno smaltimento conforme ricorrendo ad un punto di raccolta per rifiuti speciali.

Attenersi alle norme nazionali riguardo allo smaltimento eco-compatibile e al riciclaggio di elettro-utensili fuori servizio, imballaggi ed accessori.



Solo per i Paesi UE: non smaltire gli elettro-utensili con i rifiuti domestici. Secondo la Direttiva europea 2012/19/EU sugli apparecchi elettrici ed elettronici usati e l'applicazione della Direttiva stessa nel diritto nazionale, gli elettro-utensili usati andranno smaltiti separatamente e sottoposti ad un sistema di riciclaggio eco-compatibile.

#### Avvertenze specifiche per gli elettro-utensili a batteria:

Le batterie non vanno smaltite come rifiuti domestici. Consegnare le batterie difettose o usate al rivenditore Metabo.

Non gettare le batterie in acqua.

Prima di effettuare lo smaltimento, scaricare la batteria all'interno dell'elettro-utensile. Proteggere i contatti dai cortocircuiti (ad es. isolandoli con nastro adesivo).

### 14. Dati tecnici

Spiegazioni dei dati riportati a pag. 3. Con riserva di modifiche ai fini del miglioramento tecnologico.

|                    |   |                                                                                                                    |
|--------------------|---|--------------------------------------------------------------------------------------------------------------------|
| U                  | = | Tensione della batteria                                                                                            |
| D <sub>max</sub>   | = | diametro max. dell'utensile                                                                                        |
| t <sub>max,1</sub> | = | spessore max. consentito dell'utensile nella zona di serraggio in caso di utilizzo del dado di serraggio (18)      |
| t <sub>max,2</sub> | = | spessore max. consentito dell'utensile nella zona di serraggio in caso di utilizzo del dado di serraggio Quick (2) |
| t <sub>max,3</sub> | = | disco da sgrosso/disco da taglio: spessore max. ammesso dell'utensile impiegato                                    |
| M                  | = | Filettatura dell'alberino                                                                                          |
| l                  | = | Lunghezza dell'alberino                                                                                            |
| n*                 | = | Numero di giri a vuoto (numero massimo di giri)                                                                    |
| P <sub>1</sub>     | = | Assorbimento di potenza nominale                                                                                   |
| P <sub>2</sub>     | = | Potenza erogata                                                                                                    |
| m                  | = | Peso con la batteria più piccola / Peso senza cavo di alimentazione                                                |

Valori rilevati secondo EN 60745.

Elettro-utensile in classe di protezione II

~ Corrente alternata

== Corrente continua

I dati tecnici riportati sono soggetti a tolleranze (in funzione dei rispettivi standard validi).

#### \*Disturbi elettromagnetici:

In caso di disturbi elettromagnetici esterni estremi potrebbero verificarsi temporanee oscillazioni del numero di giri oppure potrebbe attivarsi la protezione antirivviamento. In questo caso spegnere e riaccendere l'elettro-utensile.



#### Valori di emissione

Tali valori consentono di stimare le emissioni dell'elettro-utensile e di raffrontarle con altri elettro-utensili. In base alle condizioni d'impiego, allo stato dell'elettro-utensile o degli utensili, il carico effettivo potrà risultare superiore o inferiore. Ai fini di una corretta stima, considerare le pause di lavoro e le fasi di carico ridotto. Basandosi sui valori stimati e opportunamente adattati, stabilire misure di sicurezza per l'utilizzatore, ad es. di carattere organizzativo.

**Valore totale di vibrazione** (somma vettoriale delle tre direzioni), rilevato secondo la norma EN 60745:

a<sub>h, SG</sub> = valore di emissione di vibrazione (levigatura superficiale)

a<sub>h, DS</sub> = valore di emissione di vibrazione (levigatura con piatello)

H<sub>1, DG/DA</sub> = grado d'incertezza (vibrazioni)

**Livello sonoro classe A tipico:**

L<sub>pA</sub> = livello di pressione acustica

L<sub>WA</sub> = livello di potenza sonora

K<sub>pA</sub>, K<sub>WA</sub> = Grado d'incertezza

Durante il lavoro è possibile che venga superato il livello di rumorosità di 80 dB(A).



#### Indossare protezioni acustiche.

# Manual original

## 1. Declaración de conformidad

Mediante la presente declaramos bajo entera responsabilidad propia: Estas amoladoras angulares, identificada por tipo y número de serie \*1), cumplen con todas las determinaciones propias de las directivas \*2) y normas \*3). Documentaciones técnicas en \*4) - ver página 3.

## 2. Uso según su finalidad

Las amoladoras angulares de cabeza plana, con los accesorios originales Metabo, son aptas para el lijado, esmerilado con papel de lija, trabajo con cepillo de alambre y tronzado de metal, hormigón, piedra y materiales similares sin necesidad de utilizar agua.

Los posibles daños derivados de un uso inadecuado son responsabilidad exclusiva del usuario.

Deben observarse las normas sobre prevención de accidentes aceptados de forma general y la información sobre seguridad incluida.

## 3. Instrucciones generales de seguridad



Para su propia protección y la de su herramienta eléctrica, observe las partes marcadas con este símbolo.



**ADVERTENCIA:** Lea el manual de instrucciones para reducir el riesgo de accidentes.



**AVISO** Lea íntegramente las indicaciones de seguridad y las instrucciones. *La no observancia de las instrucciones de seguridad siguientes puede dar lugar a descargas eléctricas, incendios y/o lesiones graves.*

**Guarde estas instrucciones de seguridad en un lugar seguro.**

Si entrega su herramienta eléctrica a otra persona, es imprescindible acompañarla de este documento.

## 4. Instrucciones especiales de seguridad

### 4.1 Indicaciones comunes de seguridad para el lijado, esmerilado con papel de lija, trabajo con cepillo de alambre y tronzado:

#### Aplicación

a) Esta herramienta eléctrica puede utilizarse como lija, papel de lija, cepillo de alambre o tronzadora. Observe todas las indicaciones de seguridad, indicaciones, representaciones y datos suministrados con la herramienta. Si no observa las indicaciones siguientes, pueden producirse descargas eléctricas, fuego y lesiones graves.

b) Esta herramienta eléctrica no es apropiada para pulir. Las aplicaciones para las que no está prevista la herramienta pueden provocar riesgos y lesiones.

c) No utilice ningún accesorio que no haya sido previsto y recomendado especialmente para esta herramienta eléctrica por el fabricante. El hecho de poder montar el accesorio en la herramienta no garantiza una utilización segura.

d) El número de revoluciones autorizado de la herramienta de inserción debe ser al menos tan alto como el número de revoluciones máximo indicado en la herramienta eléctrica. Si los accesorios giran a una velocidad mayor que la permitida pueden romperse y salir despedidos.

e) El diámetro exterior y el grosor de la herramienta de inserción deben corresponderse con las medidas de su herramienta eléctrica. Las herramientas de inserción con medidas incorrectas no pueden apantallarse o controlarse de forma apropiada.

f) Herramientas de inserción con rosca deben coincidir exactamente en el husillo portamuela de la herramienta eléctrica. En el caso de las herramientas de inserción ajustadas con bridas, la perforación de soporte debe coincidir exactamente con la forma de la brida. Las herramientas de inserción que no se adaptan con precisión al alojamiento de la herramienta eléctrica no giran con regularidad, vibran fuertemente y pueden conllevar a perder el control de la máquina.

g) No utilice herramientas de inserción dañadas. Antes de cada utilización, controle si las herramientas de inserción como los discos de amolar están astillados o agrietados, los discos abrasivos están agrietados o muy desgastados, o si los cepillos de alambre tienen alambres sueltos o rotos. En el caso de que la herramienta eléctrica o la de inserción caigan al suelo, compruebe si se ha dañado, o bien utilice una herramienta de inserción sin dañar. Una vez haya comprobado el estado de la herramienta y la haya colocado, tanto usted como las personas que se encuentran en las proximidades deben colocarse fuera del nivel de la herramienta en movimiento; póngala en funcionamiento durante un minuto con el número de revoluciones máximo. En la mayoría de los casos, las herramientas de inserción dañadas se rompen con esta prueba.

h) Utilice el equipamiento personal de protección. En función de la aplicación, utilice mascarilla protectora, protector ocular o gafas protectoras. Si procede, utilice mascarilla anti-polvo, cascos protectores para los oídos, guantes protectores o un delantal especial que mantiene alejadas las pequeñas partículas de lijado y de material. Los ojos deben quedar protegidos de los cuerpos extraños que revolotean en el aire producidos por las diferentes aplicaciones. Las mascarillas respiratorias y antipolvo deben filtrar el polvo que se genera con la aplicación correspondiente. Si está expuesto a un fuerte nivel de ruido

durante un período prolongado, su capacidad auditiva puede verse afectada.

i) **Compruebe que las terceras personas se mantienen a una distancia de seguridad de su zona de trabajo. Toda persona que entre en la zona de trabajo debe utilizar equipo de protección personal.** Fragmentos de la pieza de trabajo o herramienta de inserción rotas pueden salir disparadas y ocasionar lesiones incluso fuera de la zona directa de trabajo.

j) **Sujete la herramienta sólo por las superficies de la empuñadura aisladas eléctricamente cuando realice trabajos en los que la herramienta de inserción pudiera encontrar conductores eléctricos ocultos o el propio cable del aparato.** El contacto con un cable eléctrico puede conducir la tensión a través de las partes metálicas de la herramienta, y causar una descarga eléctrica.

k) **Mantenga el cable de alimentación lejos de las herramientas de inserción en movimiento.** Si pierde el control sobre la herramienta, el cable de alimentación puede cortarse o engancharse y su mano o su brazo pueden terminar en la herramienta de inserción en movimiento.

l) **Nunca deposite la herramienta eléctrica antes de que la herramienta de inserción se haya detenido por completo.** La herramienta de inserción en movimiento puede entrar en contacto con la superficie sobre la que se ha depositado, lo que puede provocar una pérdida de control sobre la herramienta eléctrica.

m) **No deje la herramienta eléctrica en marcha mientras la transporta.** Las prendas podrían engancharse involuntariamente en la herramienta de inserción en movimiento y la herramienta podría perforar su cuerpo.

n) **Limpie regularmente la ranura de ventilación de su herramienta eléctrica.** El ventilador del motor introduce polvo en la carcasa y una fuerte acumulación de polvo de metal puede provocar peligros eléctricos.

o) **No utilice la herramienta eléctrica cerca de materiales inflamables.** Las chispas pueden inflamar dichos materiales.

p) **No utilice ninguna herramienta de inserción que precise refrigeración líquida.** La utilización de agua u otros refrigerantes líquidos puede provocar una descarga eléctrica.

#### 4.2 Contragolpe y las indicaciones de seguridad correspondientes

Un contragolpe es la reacción repentina que tiene lugar cuando una herramienta de inserción en movimiento (como un disco de amolar, un disco abrasivo, un cepillo de alambre etc.) se atasca o bloquea. Este bloqueo provoca una brusca parada de la herramienta de inserción. Esto provoca la aceleración de la herramienta eléctrica sin control en sentido contrario al de giro de la herramienta de inserción en el punto de bloqueo.

Si, p. ej., se engancha o bloquea un disco de amolar en la pieza de trabajo, el borde del disco que se introduce en la pieza de trabajo puede enredarse y como consecuencia romperse el disco o provocar

un contragolpe. El disco de amolar se mueve hacia el usuario o en sentido opuesto, en función del sentido de giro del disco en el punto de bloqueo. Debido a esto también pueden romperse los discos de amolar.

Un contragolpe es la consecuencia de un uso inadecuado o indebido de la herramienta eléctrica. Se puede evitar tomando las medidas apropiadas como las que se describen a continuación.

a) **Sujete bien la herramienta eléctrica y mantenga el cuerpo y los brazos en una posición en la que pueda absorber la fuerza del contragolpe. Utilice siempre la empuñadura adicional, si dispone de ella, para tener el máximo control posible sobre la fuerza de contragolpe o el momento de reacción al accionar la herramienta hasta plena marcha.** El usuario puede dominar la fuerza de contragolpe y de reacción con las medidas de precaución apropiadas.

b) **Nunca coloque la mano cerca de la herramienta de inserción en movimiento.** En caso de contragolpe, la herramienta de inserción puede colocarse sobre su mano.

c) **Evite colocar su cuerpo en la zona en la que se colocaría la herramienta eléctrica en caso de contragolpe.** El contragolpe El contragolpe propulsa la herramienta eléctrica en la dirección contraria a la del movimiento del disco de amolar en el punto de bloqueo.

d) **Trabaje con especial cuidado en el área de esquinas, bordes afilados, etc. Evite que las herramientas de inserción reboten en la pieza de trabajo y se atasquen.** La herramienta de inserción en movimiento tiende a atascarse en las esquinas, los bordes afilados o cuando rebota. Esto provoca una pérdida de control o un contragolpe.

e) **No utilice hojas de cadena u hojas de sierra dentadas.** Dichas herramientas de inserción provocan con frecuencia contragolpes o la pérdida de control sobre la herramienta eléctrica.

#### 4.3 Indicaciones de seguridad especiales para el lijado y el tronzado:

a) **Utilice siempre las muelas abrasivas autorizadas para su herramienta eléctrica y la cubierta protectora prevista para ellas.** Las muelas abrasivas que no están previstas para la herramienta eléctrica no pueden apantallarse de forma correcta y son inseguras.

b) **Discos amoladores estampados deben ser montados de tal manera que la superficie de amolado se encuentre debajo del borde de la cubierta protectora.** Un disco amolador mal montado que sobresalga más allá del borde de la cubierta protectora no puede ser lo suficientemente protegido.

c) **La cubierta protectora debe sujetarse firmemente a la herramienta eléctrica y ajustarse con la mayor seguridad posible, es decir, la mínima parte posible de la muela abrasiva debe permanecer abierta hacia el usuario.** La cubierta protectora ayuda a proteger al operador contra fragmentos, contacto ocasional con la muela

abrasiva así contra chispas que pueden incendiar la ropa.

d) **Las muelas abrasivas solo deben utilizarse para las aplicaciones recomendadas.**

**P. ej., nunca lije con la superficie lateral de un disco de tronzar.** Los discos de tronzar son apropiados para el recorte de material con el borde del disco. La aplicación de fuerza lateral sobre estas muelas abrasivas puede romperlas.

e) **Utilice siempre bridas de sujeción intactos de tamaño y forma correctos para el disco de amolar seleccionado.** Las bridas apropiadas soportan el disco de amolar y reducen así el riesgo de la rotura del disco. Las bridas para los discos de tronzar se diferencian de las bridas para otros discos de amolar.

f) **No utilice discos de amolar desgastados por herramientas eléctricas más grandes.** Los discos de amolar para herramientas eléctricas más grandes no están diseñados para el alto número de revoluciones de las herramientas más pequeñas y pueden romperse.

#### 4.4 Otras indicaciones de seguridad especiales para el tronzado:

a) **Evite el bloqueo del disco de tronzar o una presión excesiva. No realice cortes demasiado profundos.** La sobrecarga del disco de tronzar aumenta su sollicitación y la posibilidad de atascos o bloqueos y de este modo, la posibilidad de un contragolpe o la rotura de una muela abrasiva.

b) **Evite el área situada delante y detrás del disco de tronzar en movimiento.** Cuando mueva el disco de tronzar en la pieza de trabajo en dirección opuesta a usted, si se produce un contragolpe, la herramienta eléctrica puede salir disparada hacia usted con el disco en movimiento.

c) **En el caso de que el disco de tronzar se atasque o que decida interrumpir el trabajo, desconecte la herramienta y sujétela hasta que el disco se haya detenido. Nunca intente extraer el disco de tronzar aún en movimiento del corte ya que puede producirse un contragolpe.** Determine la causa del atasco y solúcelo.

d) **No vuelva a conectar la herramienta eléctrica mientras se encuentre en la pieza de trabajo. Deje que el disco de tronzar alcance el número total de revoluciones antes de continuar el corte con cuidado.** De otro modo puede atascarse el disco, saltar de la pieza de trabajo o provocar un contragolpe.

d) **Apoye los tableros o las piezas de trabajo grandes para evitar el riesgo de un contragolpe al atascarse el disco de tronzar.** Las piezas de trabajo grandes pueden doblarse por su propio peso. La pieza de trabajo debe estar apoyada por ambos lados del disco y cerca del corte y al mismo tiempo en el borde.

f) **Preste especial atención a los "cortes sobre conductos" en las paredes existentes u otras zonas que no pueden verse.** El disco de tronzar que se introduce puede provocar un contragolpe al

realizar cortes en los conductos de agua o gas, cables eléctricos u otros objetos.

#### 4.5 Indicaciones de seguridad especiales para el esmerilado con papel de lija:

a) **No utilice hojas lijadoras excesivamente grandes, siga las indicaciones del fabricante sobre el tamaño de las hojas.** Si las hojas lijadoras sobrepasan el disco abrasivo pueden producirse lesiones, así como el bloqueo o rasgado de las hojas o un contragolpe.

#### 4.6 Indicaciones de seguridad especiales para los trabajos con cepillo de alambre:

a) **Tenga presente que los cepillos de alambre pierden fragmentos de alambre incluso durante la utilización normal. No sobrecargue los alambres con una presión demasiado elevada.** Los fragmentos de alambre que salen despedidos pueden atravesar con facilidad ropas finas y la piel.

b) **Se recomienda la utilización de una cubierta protectora, evite que ésta y el cepillo de alambre entren en contacto.** Los cepillos de plato y de vaso pueden aumentar su diámetro debido a la presión y a las fuerzas centrífugas.

#### 4.7 Otras indicaciones de seguridad:

**ADVERTENCIA** – Utilice siempre gafas protectoras.



Utilice capas de refuerzo elásticas, si se incluyen con el material abrasivo y se requiere su utilización. Observe las indicaciones del fabricante de la herramienta o del accesorio. Proteja los discos de grasa y golpes.

Los discos de amolar deben almacenarse y manipularse cuidadosamente siguiendo las instrucciones del fabricante.

Nunca utilice discos de tronzar para desbastar. Los discos de tronzar no deben someterse a presión lateral.

La pieza de trabajo debe apoyarse firmemente y estar asegurada para evitar que se deslice, p.ej., con ayuda de dispositivos de sujeción. Las piezas de trabajo grandes deben tener suficiente apoyo.

Si se utilizan herramientas con inserción roscada, el extremo del husillo no debe tocar el fondo del orificio de la herramienta de lijado. Compruebe que la rosca de la herramientas de inserción sea lo suficientemente larga para alojar el husillo en toda su largura. La rosca de la herramienta de inserción debe encajar en la del husillo. Para consultar la longitud y la rosca del husillo véase la página 3 y el capítulo 14. Especificaciones técnicas.

El polvo procedente de algunos materiales, como la pintura con plomo o algunos tipos de madera, minerales y metales, puede ser perjudicial para la salud. El contacto o la inhalación del polvo puede causar reacciones alérgicas y/o enfermedades respiratorias al usuario o a las personas próximas a él.

Algunas maderas, como la de roble o haya,

producen un polvo que podría ser cancerígeno, especialmente en combinación con aditivos para el tratamiento de maderas (cromato, conservantes para madera). El material con contenido de amianto solo debe ser manipulado por personal especializado.

- Si es posible, utilice algún sistema de aspiración de polvo.
  - Ventile su lugar de trabajo.
  - Se recomienda utilizar una máscara de protección contra el polvo con clase de filtro P2.
- Observe la normativa vigente en su país respecto al material que se va a manipular.

No pueden trabajarse materiales que produzcan polvo o vapores perjudiciales para la salud (p. ej. asbesto).

Asegúrese de que los respiraderos estén abiertos cuando trabaje en condiciones en las que se genere mucho polvo. En caso de que sea necesario eliminar el polvo, desconecte primero la herramienta eléctrica de la red de suministro de corriente (utilice objetos no metálicos) y evite dañar las piezas internas.

No deben utilizarse las herramientas que estén dañadas, descentradas o que vibren.

Evite dañar los conductos de gas y de agua, los cables eléctricos y las paredes portantes (estática).

Si se utiliza la herramienta al aire libre: conecte de forma previa un interruptor de protección (FI) con una corriente de desconexión máxima de 30 mA.

Las empuñaduras adicionales dañadas o agrietadas deben cambiarse. No utilice herramientas cuya empuñadura adicional esté defectuosa.

No utilice una cubierta protectora averiada. Antes de cada uso controle la cubierta protectora si presenta fisuras, deformaciones o desgaste fuerte.

Esta herramienta eléctrica no es apta para pulir. El derecho de garantía expira si la herramienta se utiliza de forma inadecuada. El motor puede calentarse en exceso y dañarse así la herramienta eléctrica. Para los trabajos de pulido recomendamos nuestra pulidora angular.

#### 4.8 Indicaciones especiales de seguridad para máquinas de red:

Extraiga el enchufe de la toma de corriente antes de realizar cualquier trabajo de ajuste, reparación, reequipamiento o limpieza en la herramienta.

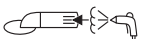

Durante el proceso de mecanizado, especialmente si se trata de metales, puede depositarse polvo de gran conductividad en el interior de la herramienta. Este polvo puede transmitir la energía eléctrica a la carcasa de la herramienta. Este hecho puede propiciar una descarga eléctrica transitoria. Por eso, es necesario limpiar con frecuencia a fondo la herramienta estando ésta en marcha a través de la rejilla de ventilación inferior utilizando aire a presión. Para ello, fije bien la herramienta.

Se recomienda el uso de una instalación de aspiración fija y un interruptor de corriente de defecto (FI). Al desconectar la máquina mediante el

interruptor de protección FI, ésta deberá comprobarse y limpiarse. Para realizar la limpieza del motor, véase el capítulo 9. Limpieza.

#### 4.9 Indicaciones especiales de seguridad para máquinas con acumuladores:

Extraiga la batería de la máquina antes de llevar a cabo cualquier ajuste, reequipamiento, trabajo de mantenimiento o limpieza.



Mantenga las baterías alejadas de la humedad.



No exponga la batería al fuego.

No use baterías defectuosas o deformadas. No abra la batería.

No toque ni ponga en cortocircuito los contactos de la batería.



De las baterías de litio defectuosas puede llegar a salir un líquido ligeramente ácido e inflamable.



En caso de que salga algo del líquido de la batería y entre en contacto con la piel, lavar inmediatamente con agua abundante. En caso de contacto del líquido con los ojos, lavarlos con agua limpia y acudir inmediatamente a un centro médico.

Retirar siempre la batería si la herramienta está defectuosa.

#### Transporte de baterías Li-Ion:

El envío de baterías Li-Ion está sujeto a la ley de transporte de mercancías peligrosas (UN 3480 y UN 3481). En caso de envío, cumpla las normas y directivas actualmente vigentes para el transporte de baterías Li-Ion. Consulte, si es necesario, a su empresa de transporte. Metabo puede facilitarle embalajes certificados.

Envíe las baterías únicamente si la carcasa no está deteriorada y no existe fuga de líquido. Extraiga la batería de herramienta para enviarla. Asegure los contactos contra un cortocircuito (p. ej. con cinta adhesiva).

## 5. Descripción general

Véase la página 2.

- 1 Argolla para fijar/soltar la tuerca de tensado (sin herramientas) a mano \*
- 2 Tuerca tensora (sin herramienta) \*
- 3 Brida de apoyo
- 4 Husillo
- 5 Botón de bloqueo del husillo
- 6 Cubierta protectora
- 7 Empuñadura adicional / empuñadura adicional con dispositivo antivibración \*
- 8 Relé neumático para interruptor de conexión y desconexión \*
- 9 Empuñadura
- 10 Bloqueo de conexión \*
- 11 Interruptor \*
- 12 Indicación señal electrónica \*
- 13 Tecla de desbloqueo de la batería \*

- 14 Tecla del indicador de capacidad \*
- 15 Indicador de capacidad y de señal \*
- 16 Batería \*
- 17 Filtro de polvo \*
- 18 Tuerca tensora \*
- 19 Llave de dos agujeros\*
- 20 Palanca para la fijación de la cubierta protectora

\* según la versión/no incluido en el volumen de suministro

## 6. Puesta en marcha

### 6.1 Especial para máquinas de red

 Antes de enchufar compruebe que la tensión y la frecuencia de la red, indicadas en la placa de identificación, corresponden a las de la fuente de energía.

 Preconecte siempre un dispositivo de corriente residual FI (RCD) con una corriente de desconexión máxima de 30 mA.

### 6.2 Especial para máquinas con baterías

#### Filtro de polvo

 En caso de haber un entorno demasiado sucio colocar el filtro de polvo (17).

 Con el filtro de polvo colocado (17) la máquina se calienta más rápido. El sistema electrónico protege la máquina contra el sobrecalentamiento (ver capítulo 10.).

**Montaje:** véase página 2, imagen A.  
Monte el filtro de polvo (17) tal como se indica.

**Desmontar:** Levantar ligeramente el filtro de polvo (17) en los bordes superiores y retirarlo hacia abajo.

#### Acumuladores girables

Véase página 2, figura B.

Se puede girar la parte posterior de la máquina en 3 niveles por 270° y adaptarlos así la forma de la máquina a las condiciones de trabajo. Sólo trabajar en posición encajada.

#### Batería

Antes de usarlo cargue la (16) batería.

En caso de que decaiga la capacidad cargue la batería.

La temperatura óptima de almacenaje es entre 10°C y 30°C.

Las baterías de ion litio (Li-Ion) y Li-Power poseen un indicador de capacidad y de señal: (15)

- Pulsar (14) botón y el nivel de carga será indicado por medio de diodos.
- En caso de que un diodo esté parpadeando el acumulador está casi descargado y necesita ser cargado.

#### Retire e inserte la batería

**Retirar:** Pulsar botón del desbloqueo de la batería (13) y retirar la batería (16) **hacia abajo**.

**Colocar:** Colocar batería (16) hasta que encaje.

### 6.3 Montaje de la empuñadura adicional

 Utilice siempre una empuñadura adicional (7) para trabajar. Enrosque la empuñadura adicional en el lado izquierdo o derecho de la herramienta.

### 6.4 Situar la cubierta de protección

 Por motivos de seguridad utilice únicamente la cubierta protectora prevista para el cuerpo de lijado respectivo. Véase también el capítulo 11. Accesorios

#### Cubierta protectora para lijado

Desarrollado para trabajos con discos de desbaste o discos de lijado por láminas, discos tronzadores de diamante.

Véase página 2, imagen E.

- Coloque la cubierta protectora (6) en la posición indicada.
- Presione la palanca y gire la cubierta protectora de modo que la zona cerrada quede orientada hacia el usuario.
- Suelte la palanca y gire la cubierta protectora, hasta que la palanca encaje..
- Comprobar que asienta correctamente: La palanca debe estar enclavada y la cubierta protectora no debe poder girarse.

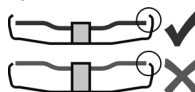

Usar únicamente herramientas que excedan la cubierta protectora por lo menos por 3,4 mm.

## 7. Montaje del disco de amolar

 Antes de iniciar con los trabajos de reequipamiento: Retire los acumuladores de la máquina / desenchufe la máquina de la red eléctrica. La herramienta debe estar desconectada y el husillo en reposo.

 Por motivos de seguridad, para los trabajos con discos de tronzar utilice la cubierta protectora para tronzado (véase el capítulo 11. Accesorios).

### 7.1 Bloquear el husillo

 Pulsar el botón de bloqueo del husillo (5) sólo con el husillo parado.

- Pulse el botón de bloqueo del husillo (5) y gire el husillo (4) con la mano, hasta que el botón encaje de forma apreciable.

### 7.2 Colocación del disco de amolar

Véase página 2, figura C.

- Monte brida de soporte (3) en el husillo. La colocación es correcta cuando no es posible girar la brida sobre el husillo.
- Colocar disco de amolar en la brida de apoyo (3). El disco de amolar debe reposar de forma uniforme sobre la brida de apoyo. La brida de chapa de los discos de tronzado debe reposar sobre la brida de apoyo.



### 7.3 Sujetar/soltar la tuerca tensora (sin herramienta) (en función del equipamiento)

 Fijar la tuerca tensora (sin herramienta) (2) únicamente a mano.

 Para realizar los trabajos la argolla (1) siempre debe encontrarse plegada sobre la tuerca tensora (2).

#### Sujetar tuerca tensora (sin herramienta) (2):

 Si la herramienta de inserción tiene un grosor superior a 6 mm en la zona de tensión, no utilice la tuerca tensora (sin herramienta). En ese caso, utilice la tuerca tensora (18) con llave de dos agujeros (19).

- Bloquee el husillo (véase el capítulo 7.1).
- Pliegue la argolla (1) de la tuerca tensora hacia arriba.
- Monte la tuerca tensora (2) en el husillo (4). Véase página 2, figura D.
- Fijar (1) la tuerca tensora **a mano** en la argolla en dirección de reloj.
- Plegar la argolla (1) nuevamente hacia abajo.

#### Soltar la tuerca tensora (sin herramienta) (2):

- Bloquee el husillo (véase el capítulo 7.1).
- Pliegue la argolla (1) de la tuerca tensora hacia arriba.
- Desatornille la tuerca tensora manualmente (2) en dirección contrarreloj.

**Atención:** En caso de que una tuerca tensora esté demasiado fija (2) se puede usar una llave de dos bocas para desatornillarla.

### 7.4 Fijar/soltar tuerca tensora

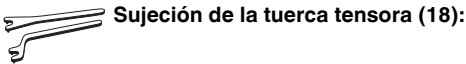

Los 2 lados de la tuerca tensora son diferentes. Enrosque la tuerca tensora sobre el husillo como se indica a continuación:

Véase página 2, figura D.

#### - A) Con discos de amolar delgados:

El reborde de la tuerca tensora (18) está orientado hacia arriba de modo que el disco de amolar fino pueda tensarse de forma segura.

#### B) Con discos de amolar gruesos:

El reborde de la tuerca tensora (18) está orientado hacia abajo de modo que la tuerca tensora pueda colocarse sobre el husillo de forma segura.

- Bloquear el husillo. Apriete la tuerca tensora (18) con la llave de dos agujeros (19) en el sentido de las agujas del reloj.

#### Alojamiento de la tuerca tensora:

- Bloquee el husillo (véase el capítulo 7.1). Desenrosque la tuerca tensora (18) con la llave de dos agujeros (19) en sentido contrario a las agujas del reloj.

## 8. Manejo

### 8.1 Conexión y desconexión

 Sostenga siempre la herramienta con ambas manos.

 Conecte en primer lugar la herramienta de inserción y, a continuación acérquela a la pieza de trabajo.

 Evite que la herramienta aspire polvo y virutas en exceso. Antes de conectar y desconectar la herramienta, retire el polvo que se ha depositado en ella. Una vez se ha desconectado la herramienta, espere a depositarla hasta que el motor esté parado.

 Evite que la herramienta se ponga en funcionamiento de forma involuntaria: desconéctela siempre cuando saque el enchufe de la toma de corriente o cuando se haya producido un corte de corriente.

 Evite el inicio involuntario: desconecte siempre la máquina al desmontar los acumuladores de la máquina.

 En la posición de funcionamiento continuado, la máquina seguirá funcionando en caso de pérdida del control de la herramienta debido a un tirón. Por este motivo se deben sujetar las empuñaduras previstas siempre con ambas manos, adoptar una buena postura y trabajar concentrado.

#### Máquinas con bloqueo de conexión:

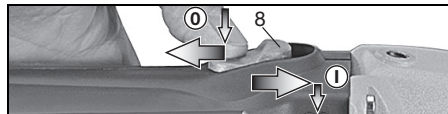

**Conexión:** desplace el relé neumático (8) hacia delante. Para un funcionamiento continuado, muévelo hacia abajo, hasta que encaje.

**Desconexión:** presione sobre el extremo posterior del relé neumático (8) y suéltelo.

#### Máquinas con interruptor de protección (con función de hombre muerto):

(Máquinas con la designación WPF..., WEPF...)

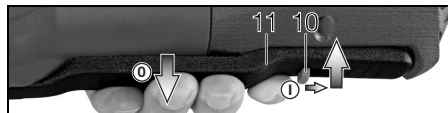

**Conexión:** Presionar el bloqueo de conexión (10) en dirección de la flecha y mantener presionado el interruptor (11).

**Desconexión:** suelte el interruptor (11).

### 8.2 Indicaciones de funcionamiento

#### Lijado y lijado con papel de lija:

Presione la herramienta con fuerza moderada y desplácela sobre la superficie a uno y otro lado, para que la superficie de la pieza de trabajo no se caliente en exceso.

**Desbastado:** Para lograr un buen resultado, trabaje con la herramienta en un ángulo de 30° - 40°.

### Tronzado:



Para tronzar **trabaje siempre en contrarrotación (véase la imagen)**. De lo contrario existe el riesgo de que la herramienta salte de forma descontrolada de la hendidura de corte. Trabaje con un avance moderado, adaptado al material que está tratando. No ladee, presione ni haga oscilar la herramienta.

### Trabajos con cepillo de alambre:

Presione la herramienta de forma moderada.

## 9. Limpieza

**Limpieza del motor:** limpie a fondo la herramienta con frecuencia a través de la rejilla de ventilación inferior utilizando aire a presión. Para ello, fije bien la herramienta.

**Limpiar con regularidad el :** retírelo y límpielo con aire a presión.

## 10. Localización de averías

### 10.1 Máquinas de red:

- **Protección de sobrecarga: el número de revoluciones bajo carga se reduce DRÁSTICAMENTE.** La temperatura del motor es demasiado alta. Activar la máquina sin carga hasta que se haya enfriado la máquina.
- **Protección de sobrecarga: el número de revoluciones bajo carga se reduce UN POCO.** La máquina está sobrecargada. Siga trabajando con carga reducida.
- **Desconexión de seguridad S-automatic de Metabo: la máquina se desconectó automáticamente.** En caso de aceleración por corriente demasiado alta (como sucede en caso de un bloqueo repentino o de un contragolpe) se desconecta la máquina. Desconecte la máquina en el pulsador interruptor (8). Vuelva a conectarla y siga trabajando normalmente. Evitar que se vuelva a bloquear. Véase el capítulo 4.2.
- **Protección contra re arranque: La máquina no funciona.** La protección contra re arranque se ha activado. Si el enchufe se inserta con la máquina conectada o se restablece el suministro de corriente tras un corte, la máquina no se pondrá en funcionamiento. Desconecte y vuelva a conectar la herramienta.

### 10.2 Máquinas con batería:

- **El indicador de señal del sistema electrónico (12) se ilumina y se reduce el número de revoluciones bajo carga.** La temperatura es demasiado alta. deje funcionar la máquina en marcha en vacío hasta que se apague el indicador de señal del sistema electrónico.
- **El indicador de señal del sistema electrónico (12) parpadea y la máquina no funciona.** La protección contra re arranque se ha activado. En caso de que se monte las baterías en la máquina conectada, la máquina no iniciará. Desconecte y vuelva a conectar la herramienta.

## 11. Accesorios

Utilice exclusivamente baterías y accesorios originales de Metabo.

Véase la página 4.

Utilice únicamente accesorios que cumplan con los requerimientos y los datos indicados en estas indicaciones de funcionamiento.

### A Cubierta protectora para tronzado

Desarrollado para trabajos con discos tronzadores y discos tronzadores de diamante.

Montaje tal como ha sido descrito en el capítulo "Cubierta protectora para el lijado" (Capítulo 6.4).

### B Protección de mano para el lijado con papel de lija, trabajos con cepillos de púas de metal

Desarrollado para trabajar con platos de apoyo, platos de lija, cepillos de púas de metal.

Montar protección para las manos bajo la empuñadura adicional lateral.

### C Dispositivos de carga

### D Acumuladores

Programa completo de accesorios disponible en [www.metabo.com](http://www.metabo.com) o en el catálogo de accesorios.

## 12. Reparación

 Las reparaciones de herramientas eléctricas deben estar a cargo exclusivamente de técnicos electricistas especializados.

En caso de tener una herramienta eléctrica de Metabo que necesite ser reparada, sírvase dirigirse a su representante de Metabo. En la página [www.metabo.com](http://www.metabo.com) encontrará las direcciones necesarias.

En la página web [www.metabo.com](http://www.metabo.com) puede descargar listas de repuestos.

## 13. Protección ecológica

El polvo procedente de los trabajos de lijado puede ser tóxico: No lo elimine con la basura doméstica, sino de la forma apropiada en un punto de recogida de residuos especiales.

Cumpla lo estipulado por las normativas nacionales relativas a la gestión ecológica de los residuos y al reciclaje de herramientas, embalaje y accesorios usados.



Sólo para países de la UE: No tire las herramientas eléctricas a la basura.

Según la directiva europea 2012/19/EU sobre residuos de aparatos eléctricos y electrónicos y aplicable por ley en cada país, las herramientas eléctricas usadas se deben recoger por separado y posteriormente llevar a cabo un reciclaje acorde con el medio ambiente.

**Indicaciones especiales para máquinas con batería:**

Los acumuladores no se deben desechar junto con la basura doméstica. Devuelva los acumuladores defectuosos o gastados a su distribuidor Metabo

No sumerja en agua el acumulador.

Antes de eliminar la máquina, descargue la batería que se encuentra en la herramienta eléctrica.

Asegure los contactos contra un cortocircuito (p. ej. con cinta adhesiva).

**14. Especificaciones técnicas**

Notas explicativas sobre la información de la página 3. Nos reservamos el derecho a efectuar modificaciones conforme al avance técnico.

- U = Tensión de la batería
- D<sub>max</sub> = diámetro máximo de la herramienta
- t<sub>max,1</sub> = Grosor máximo autorizado de la herramienta de inserción en la zona de tensión si se utiliza una tuerca tensora (18)
- t<sub>máx,2</sub> = Grosor máximo autorizado de la herramienta de inserción en la zona de tensión si se utiliza una tuerca tensora Quick (2)
- t<sub>max,3</sub> = Disco de desbaste/disco de tronzado: grosor máximo autorizado de la máquina de inserción
- M = Rosca del husillo
- l = Longitud del husillo de lijado
- n\* = Número de revoluciones en marcha en vacío (máximo)
- P<sub>1</sub> = Potencia de entrada nominal
- P<sub>2</sub> = Potencia suministrada
- m = Peso con la batería más pequeña / peso sin cable de red

Valores de medición establecidos de acuerdo con EN 60745.

-  Herramienta con clase de protección II
- ~ Corriente alterna
- Corriente continua

Las especificaciones técnicas aquí indicadas se entienden dentro de determinadas tolerancias (conformes a las normas que rigen actualmente).

**Averías electromagnéticas:**

En algunos casos, las averías electromagnéticas graves ajenas a la herramienta pueden provocar bajadas de tensión temporales o activarse con protección de reinicio. En este caso, desconecte y vuelva a conectar la herramienta.

** Valores de emisión**

Estos valores permiten evaluar las emisiones de la herramienta eléctrica y compararla con otras herramientas eléctricas. Dependiendo de la condición de uso, estado de la herramienta eléctrica o de las herramientas de uso, la carga real puede ser mayor o menor. Considere para la valoración las pausas de trabajo y las fases de trabajo reducido. Determine a partir de los valores estimados las medidas de seguridad para el operador, p. ej. medidas de organización.

Valor total de vibraciones (suma de vectores de tres direcciones) determinadas según la norma

EN 60745:

a<sub>h,SG</sub> = Valor de emisiones de vibraciones (lijar superficies)

a<sub>h,DS</sub> = Valor de emisiones de vibraciones (Lijar con plato amolador)

K<sub>h,SG/DS</sub> = Inseguridad (vibraciones)

Niveles acústicos típicos compensados A:

L<sub>pA</sub> = Nivel de intensidad acústica

L<sub>WA</sub> = Nivel de potencia acústica

K<sub>pA</sub>, K<sub>WA</sub> = Inseguridad

Al trabajar, el nivel de ruido puede superar los 80 dB(A).



**¡Use auriculares protectores!**

# Manual original

## 1. Declaração de conformidade

Declaramos, sob nossa responsabilidade: Estas rebarbadoras angulares, identificadas pelo tipo e número de série \*1), estão em conformidade com todas as disposições aplicáveis das Directivas \*2) e Normas \*3). Documentações técnicas junto ao \*4) - vide página 3.

## 2. Utilização autorizada

As rebarbadoras angulares de cabeça chata, com acessórios originais Metabo, são adequadas para lixar, lixar com folhas de lixa, operações com escovas de arame de aço e cortar metais, betão, pedras e materiais semelhantes, sem a utilização de água.

O utilizador é inteiramente responsável por qualquer dano que seja fruto de um uso indevido.

Deve sempre cumprir-se todas as regulamentações aplicáveis à prevenção de acidentes, assim como as indicações sobre segurança que aqui se incluem.

## 3. Indicações gerais de segurança



Para a sua própria protecção e para proteger a sua ferramenta eléctrica, cumpra muito em especial todas as referências marcadas com este símbolo!



**AVISO** – Ler as Instruções de Serviço para reduzir um risco de ferimentos e lesões.



**AVISO** Leia todas as indicações de segurança e instruções. *A um descuido no cumprimento das indicações de segurança e das instruções podem haver choque eléctrico, incêndio e/ou graves lesões*

**Guarde todas as indicações de segurança e instruções para futuras consultas.**

Quando entregar esta ferramenta eléctrica a outros, faça-o sempre acompanhado destes documentos.

## 4. Indicações de segurança especiais

### 4.1 Indicações de segurança em comum para lixar, lixar com folhas de lixa, operações com escovas de arame de aço e cortar:

#### Aplicação

a) **Esta ferramenta eléctrica pode ser utilizada como lixadeira, lixadeira com folha de lixa, escova de arame de aço e ferramenta com disco abrasivo de corte. Dê sempre atenção a todas as indicações de segurança, instruções, representações e dados, que recebe junto com**

**a ferramenta.** Se não seguir as instruções a seguir, podem haver choque eléctrico, fogo e/ou ferimentos graves.

b) **Esta ferramenta eléctrica não é adequada para operações de polimento.** As utilizações, para as quais a ferramenta eléctrica não foi prevista, podem causar riscos e ferimentos.

c) **Jamais utilize acessórios não previstos e não recomendados pelo fabricante em particular para esta ferramenta eléctrica.** A possibilidade de montar os acessórios na sua ferramenta eléctrica, não garante uma utilização segura.

d) **As rotações admissíveis do acessório acoplável devem corresponder ao mínimo às rotações máximas indicadas sobre a ferramenta eléctrica.** Acessórios, com maior rotação do que admissível, podem quebrar e ser lançados ao redor.

e) **O diâmetro exterior e a espessura do acessório acoplável devem corresponder com as indicações de medição da sua ferramenta eléctrica.** Os acessórios acopláveis com dimensões erradas não podem ser suficientemente protegidos ou controlados.

f) **Os acessórios com adaptador roscado devem encaixar com precisão sobre o veio rectificador da ferramenta eléctrica. No caso de acessórios fixos por flange, o furo de encaixe deve combinar com precisão à forma do flange.** Acessórios que não encaixam com precisão sobre o dispositivo de encaixe da ferramenta eléctrica, rodam de forma irregular, vibram fortemente e podem levar à perda de controle.

g) **Não utilize acessórios acopláveis danificados.** Antes de cada utilização, controle os acessórios acopláveis e os discos abrasivos quanto a fragmentações e rachaduras; os pratos de lixar quanto a rachaduras, deteriorações ou fortes desgastes; e as escovas de arame de aço quanto a arames soltos ou quebrados. Aquando a ferramenta eléctrica ou o acessório acoplável cair, verifique se está danificado ou utilize um acessório não danificado. Depois de ter controlado e montado o acessório acoplável, mantenha-se, assim como todas as pessoas próximas, fora da área dos acessórios em rotação e deixe a ferramenta ligada por um minuto com rotações máximas. Durante este período de teste, os acessórios acopláveis danificados geralmente quebram.

h) **Use equipamentos de protecção pessoal.** Conforme aplicação, use máscara integral de protecção, protecção para os olhos ou óculos de protecção. Aquando conveniente, use máscara anti-pó, protecção auditiva, luvas de protecção ou avental especial, para manter afastadas pequenas partículas de lixação e de material. Proteger os olhos diante de objectos estranhos a voar, resultantes de diversas aplicações. A máscara anti-pó ou respiratória deve filtrar o pó a se formar durante a aplicação. Aquando

permanecer por maior tempo exposto a ruídos fortes, pode perder capacidade auditiva.

**i) Dê atenção a que outras pessoas mantenham uma distância segura à sua área de operação. Todos, que entram na área de operação, devem usar equipamento de protecção pessoal.** Peças da ferramenta ou acessórios acoplados quebrados podem ser lançados e causar ferimentos ou lesões também fora da própria área de operação.

**j) Quando executar trabalhos nos quais o acessório acoplável possa atingir condutores de corrente ocultos ou o próprio cabo de rede, segure a ferramenta apenas nas superfícies isoladas do punho.** O contacto com um cabo sob tensão também pode colocar peças de metal da ferramenta sob tensão, e levar a um choque eléctrico.

**k) Mantenha o cabo de rede longe de acessórios acopláveis em rotação.** Quando perder o controlo sobre a ferramenta, o cabo de rede pode ser cortado ou agarrado, e a sua mão ou seu braço pode atingir os acessórios acopláveis em rotação.

**l) Jamais deposite de lado a ferramenta eléctrica, antes da completa paralisação dos acessórios acoplados.** O acessório acoplado em rotação, pode entrar em contacto com a superfície de depósito; ocasião, na qual poderá perder o controlo sobre a ferramenta eléctrica.

**m) Jamais deixe ligada a ferramenta eléctrica enquanto a carrega.** Devido a um contacto acidental com o acessório em rotação, a sua roupa pode ser agarrada e a ferramenta pode furar o seu corpo.

**n) Limpe as aberturas de ventilação da ferramenta eléctrica em tempos regulares.** A ventoinha do motor assopra o pó para dentro da carcaça, e uma forte acumulação de pó de metal pode causar perigos eléctricos.

**o) Não utilize a ferramenta eléctrica próximo a materiais inflamáveis.** Faíscas podem acender estes materiais.

**p) Não utilize acessórios acopláveis, que necessitam de agentes de refrigeração líquidos.** A utilização de água ou outros agentes de refrigeração líquidos pode causar um choque eléctrico.

## 4.2 Contragolpe e indicações de segurança correspondentes

Contragolpe é a reacção repentina em razão a um acessório acoplado em rotação a prender ou bloquear, tal como disco abrasivo, prato de lixar, escova de arame de aço etc. Prender ou bloquear leva a uma paragem inesperada do acessório acoplável em rotação. Nisso, no local de bloqueio, a ferramenta eléctrica descontrolada é acelerada no sentido anti-rotação do acessório acoplável.

Se p.ex. um disco abrasivo prender ou bloquear na peça a trabalhar, o canto do disco abrasivo, que mergulha na peça, pode ficar preso e com isso, quebrar o disco abrasivo ou causar um contragolpe. O disco abrasivo então, desloca-se em direcção à pessoa da operação ou para longe da

mesma, consoante o sentido de rotação do disco no local de bloqueio. Nesta ocasião, os discos abrasivos também podem quebrar.

O contragolpe é a consequência de uma utilização errada ou inadequada da ferramenta eléctrica. Poderá evitar o contragolpe através de medidas de segurança adequadas, descritas a seguir.

**a) Segure bem a ferramenta eléctrica, posicione-se e coloque os braços numa posição, na qual pode amortecer as forças de contragolpe. Utilize sempre o punho suplementar, caso disponível, para obter maior controlo sobre forças de contragolpe ou momentos de reacção na aceleração.** Através de medidas de precaução adequadas, a pessoa de operação pode dominar as forças de contragolpe e de reacção.

**b) Jamais coloque a sua mão próxima a acessórios acopláveis em rotação.** Durante um contragolpe, o acessório acoplável pode deslocar-se por cima de sua mão.

**c) Evite o acesso do seu corpo à área na qual a ferramenta eléctrica é deslocada durante um contragolpe.** No local de bloqueio, o contragolpe impulsiona a ferramenta eléctrica na direcção contrária ao movimento do disco abrasivo.

**d) Trabalhe com atenção dobrada na zona de cantos, arestas vivas etc. Evite com que os acessórios acopláveis rebatem da peça a ser trabalhada e encravam.** O acessório acoplável em rotação tende a encravar no caso de cantos, arestas vivas ou aquando rebate. O mesmo provoca a perda de controlo ou um contragolpe.

**e) Jamais utilize lâminas de corrente ou lâminas de serra denteadas.** Estes tipos de acessórios acopláveis muitas vezes causam um contragolpe ou a perda de controlo sobre a ferramenta eléctrica.

## 4.3 Indicações de segurança especiais para lixar e cortar:

**a) Utilize apenas corpos abrasivos admitidos para a sua ferramenta eléctrica e um resguardo previsto para estes corpos abrasivos.** Os corpos abrasivos não previstos para a ferramenta eléctrica, não podem ser suficientemente protegidos, sendo inseguros.

**b) Discos abrasivos curvos têm de ser montados de modo que a superfície de lixamento se encontre por baixo da borda do resguardo.** Um disco abrasivo montado incorretamente e que ressalta da borda do resguardo, não poderá ser devidamente protegido.

**c) O resguardo deve ser montado de forma segura na ferramenta eléctrica, e para se obter uma medida de segurança máxima, ajustado de modo que a parte menor possível do corpo abrasivo indique de forma aberta ao operador.** O resguardo ajuda a proteger o operador contra fragmentos, contacto esporádico com o corpo abrasivo, e contra faíscas que poderiam inflamar as roupas.

**d) Os corpos abrasivos só devem ser utilizados para as possibilidades de aplicação recomendadas. P.ex.: jamais lixe com a superfície**

**lateral de um disco de corte.** Discos de corte são determinados para a remoção de material através da aresta do disco. Efeitos de força lateral sobre estes corpos abrasivos podem quebrá-los.

e) **Utilize apenas flanges tensores sem defeitos, com devido tamanho e forma para seu disco abrasivo seleccionado.** Flanges adequados apoiam o disco abrasivo e diminuem assim, o perigo de quebra do disco. Os flanges para discos de corte podem diferenciar-se dos flanges para outros discos abrasivos.

f) **Não utilize discos abrasivos desgastados de ferramentas eléctricas maiores.** Os discos abrasivos de ferramentas eléctricas maiores não foram concebidos para as elevadas rotações das ferramentas eléctricas menores, podendo quebrar.

#### 4.4 Mais notas de segurança especiais para cortar:

a) **Evite o bloquear do disco de corte ou demasiado alta pressão. Não efectue um corte demasiado profundo.** A sobrecarga do disco de corte aumenta o seu desgaste e a tendência para enviesar ou bloquear, e com isso a possibilidade de um contragolpe ou quebra do corpo abrasivo.

b) **Evite a zona logo diante e após o disco de corte em rotação.** Na ocasião em que desloca o disco de corte inserido na peça para longe de si, em caso de um contragolpe, a ferramenta eléctrica com o disco em rotação pode ser lançada directamente para cima de si.

c) **No caso em que o disco de corte encravar ou quando interromper a operação, desligue sempre a ferramenta e mantenha-a segura, até a paralisação total do disco. Jamais tente retirar um disco de corte accionado do corte, de contrário poderia suceder-se um contragolpe.** Verifique e elimine a causa do encravarmento.

d) **Não ligue a ferramenta eléctrica enquanto se encontra dentro da peça a trabalhar. Deixe o disco de corte atingir a sua plena rotação antes de continuar o corte com maior cuidado.** De contrário, o disco pode prender, saltar para fora da peça ou causar um contragolpe.

e) **Apoie placas e peças grandes para minimizar o risco de um contragolpe devido a um disco de corte encravado.** Peças grandes podem curvar-se sob seu próprio peso. A peça tem de ser apoiada de ambos os lados do disco, isto é, tanto próximo ao corte como também, à aresta.

f) **Proceda com maior cuidado no caso de "cortes de bolsa" em paredes montadas ou outras áreas não apercebidas.** O disco de corte a penetrar, pode ocasionar um contragolpe ao cortar tubagens de gás ou água, conduções eléctricas ou outros objectos.

#### 4.5 Indicações de segurança especiais para lidar com folha de lixa:

a) **Não utilize folhas de lixa demasiado grandes; siga sempre as determinações do fabricante em relação ao tamanho da folha de lixa.** Folhas de lixa a sobressair do prato de lixar,

podem causar ferimentos e ocasionar bloqueios, rompimentos das folhas de lixa ou um contragolpe.

#### 4.6 Indicações de segurança especiais em relação à operação com escovas de arame de aço:

a) **Repare que a escova de arame de aço perde pedaços de arame também na utilização comum. Não sobre carregue os arames através de demasiado alta pressão.** Pedaços de arame a voar podem penetrar facilmente vestuário fino e/ou penetrar na pele.

b) **Caso seja recomendado um resguardo, evita o contacto do resguardo e a escova de arame de aço.** As escovas tipo prato e tipo tacho, podem aumentar o seu diâmetro devido a pressão e forças de centrífuga.

#### 4.7 Demais indicações de segurança:



**AVISO** – Utilize sempre um óculos de protecção.

Use bases de amortecimento elásticas, quando estas forem colocadas à disposição junto com o abrasivo e quando forem requeridas.

Observar as indicações do fabricante da ferramenta ou do acessório! Proteger os discos diante de graxa e impactos!

Os discos abrasivos devem ser guardados e manuseados com cuidado e conforme instruções do fabricante.

Jamais use os discos abrasivos de corte para rebarbar! Os discos abrasivos de corte não devem ser submetidos a uma pressão lateral.

A peça a trabalhar deve ficar bem apoiada e ser protegida contra deslizos, p.ex. através de dispositivos de fixação. Peças maiores tem de ser apoiadas suficientemente.

Na utilização de acessórios acopláveis com adaptador roscado, a extremidade do veio não deve tocar o fundo do furo da lixadeira. Cuide sempre, para que a rosca do acessório acoplável apresente o comprimento necessário para acolher o comprimento do veio. A rosca do acessório acoplável deve ter o tamanho certo para a rosca sobre o veio. Comprimento e rosca do veio, consultar página 3 e capítulo 14. Dados técnicos.

Os pós de diversos materiais como revestimentos que contenham chumbo, alguns tipos de madeira, minerais e metais, podem ser nocivos à saúde. O contacto ou a inalação de pós pode causar reacções alérgicas e/ou doenças das vias respiratórias ao operador ou a pessoas a se encontrar nas proximidades.

Determinados pós como de carvalho ou faia, são cancerígenos, principalmente quando em contacto com substâncias adicionais para tratamento da madeira (cromato, substâncias para tratamento da madeira). Material de asbesto só pode ser tratado por pessoas que comprovam ter conhecimentos técnicos.

- Assim que possível, utilize um dispositivo aspirador de pó.

- Providencie uma boa ventilação no local de operação.
  - Recomenda-se o uso de uma máscara respiratória com classe de filtração P2.
- Siga as regulamentações válidas no seu País, para os materiais a serem tratados.

Matérias que durante o tratamento geram pós ou vapores nocivos à saúde (p.ex. asbesto) não devem ser tratados.

Providencie para que durante o trabalho sob condições de pó, as aberturas de ventilação estejam livres. Caso fique necessário, remova o pó; desconecte primeiramente a ferramenta eléctrica da alimentação de rede (utilize objectos não metais) e evite a danificação de componentes internos.

Ferramentas danificadas, não circulares resp. vibrantes não devem ser utilizadas.

Evite danos em tubagens de gás e de água, condutores eléctricos e paredes portadoras (estática).

No caso de utilizar a ferramenta ao ar livre: deve pré-conectar um disjuntor de protecção FI com corrente de activação máx. (30 mA)!

O punho adicional quando danificado ou rachado, deve ser substituído. Não operar a ferramenta com o punho suplementar defeituoso.

Jamais deve utilizar um resguardo danificado. Antes de utilizar o resguardo, deve controlar o mesmo em relação a fissuras, deformações, estragos ou desgaste excessivo.

Esta ferramenta eléctrica não é determinada para operações de polimento. O direito à garantia é anulado a uma utilização inadequada! O motor pode ser sobreaquecido e a ferramenta eléctrica danificada. Para as operações de polimento, recomendamos a nossa polidora angular.

#### 4.8 Indicações de segurança especiais para ferramentas ligadas à rede eléctrica:

Puxar a ficha da tomada de rede antes de proceder a qualquer ajuste, reequipamento, manutenção ou limpeza.



Pó condutivo pode depositar-se no interior da ferramenta, particularmente durante a maquinação de metais. O que pode causar a passagem de energia eléctrica para a carcaça da ferramenta. Isto poderá fundamentar o perigo temporário de um choque eléctrico. Por isso é necessário limpar regular e frequentemente a ferramenta soprando ar comprimido através das ranhuras de ventilação traseiras, com ela a trabalhar. Nisso, deve segurar bem a ferramenta.

Recomenda-se a aplicação de um sistema de aspiração estacionário e a intercalação de um disjuntor de corrente de avaria (FI). Quando a ferramenta desliga através do interruptor de protecção FI, deverá examinar e limpar bem a ferramenta. Limpeza do motor, consultar capítulo 9. Limpeza.

#### 4.9 Indicações de segurança especiais para ferramentas com acumulador:

Remover o acumulador da máquina antes de realizar qualquer ajuste, reequipagem, manutenção ou limpeza.



Proteger os acumuladores diante da humidade!



Não expor os acumuladores ao fogo!

Não utilizar acumuladores defeituosos ou deformados!

Não abrir acumuladores!

Não mexer nem curto-circuitar os contactos dos acumuladores!



De acumuladores defeituosos de Li-Ion pode sair um líquido levemente ácido, inflamável!



Caso sair líquido dos acumuladores e este entrar em contacto com a pele, lave-a abundantemente com água. Se o líquido dos acumuladores entrar em contacto com os olhos, lave-os com água limpa e consulte imediatamente um médico!

Retirar a bateria da máquina, caso a máquina esteja avariada.

#### Transporte das baterias de lítio:

a expedição de baterias de lítio deve ocorrer em conformidade com as leis de transporte de mercadorias perigosas (UN 3480 e UN 3481). Informe-se sobre as normas atualmente em vigor ao expedir baterias de lítio. Se necessário, informe-se junto da sua empresa transportadora. Poderá obter uma embalagem certificada junto da Metabo.

A bateria apenas poderá ser expedida caso a caixa não apresente danos e não esteja a verter líquido. Para expedir, retire a bateria da máquina. Proteger os contactos contra curto-circuito (por ex. isolar com fita adesiva).

## 5. Vista geral

Consultar a página 2.

- 1 Pega para fixar/soltar a porca de aperto à mão (sem o uso de ferramentas)\*
- 2 Porca de aperto (sem o uso de ferramentas) \*
- 3 Flange de apoio
- 4 Veio
- 5 Botão de bloqueio do veio
- 6 Resguardo
- 7 Punho suplementar / Punho suplementar com amortecimento de vibrações \*
- 8 Interruptor correção para ligar/desligar \*
- 9 Punho
- 10 Bloqueio de ligação \*
- 11 Gatilho \*
- 12 Indicador de sinal electrónico \*
- 13 Tecla para desbloqueio do acumulador \*
- 14 Tecla da indicação de capacidade \*
- 15 Indicação de capacidade e sinalizador \*
- 16 Acumulador \*

- 17 Filtro de despoejamento \*
- 18 Porca de aperto \*
- 19 Chave de dois furos \*
- 20 Alavanca para fixação do resguardo

\* Conforme equipamento / não incluído no volume de fornecimento

## 6. Colocação em funcionamento

### 6.1 Especialmente para ferramentas ligadas à rede eléctrica

 Antes de ligar o cabo de alimentação, verifique se a voltagem e a frequência da rede de alimentação se adequam aos valores inscritos na placa técnica da ferramenta eléctrica.

 Ligar sempre previamente um disjuntor de protecção FI (RCD) com uma corrente de disparo máx. de 30 mA.

### 6.2 Especialmente para ferramentas com acumulador

#### Filtro de despoejamento

 Aquando o ambiente muito sujo deve sempre montar o filtro de despoejamento (17).

 A ferramenta esquenta com maior rapidez quando montado o filtro de despoejamento (17). O sistema electrónico protege a ferramenta diante do sobreaquecimento (consultar capítulo 10.).

**Montagem:** Consultar página 2, figura A.

Montar o filtro de despoejamento (17) conforme representação.

**Remover:** Erguer ligeiramente o filtro de despoejamento (17) pelos cantos superiores, e retirá-lo por baixo.

#### Acumulador rotativo

Consultar página 2, figura B.

A parte posterior da ferramenta pode ser rodada em 3 níveis a 270°, para assim adaptar a forma da ferramenta às condições de operação. Operar apenas na posição engatada.

#### Acumulador

Antes da sua utilização, deve carregar o acumulador (16).

Recarregar o acumulador quando notar um perda de rendimento.

A temperatura optimizada para armazenagem é entre 10°C e 30°C.

Acumuladores Li-Ion "Li-Power" possuem uma indicação de capacidade e sinalizador (15):

- Premer a tecla (14), e o estado de carga será indicado pelas lâmpadas LED.
- Assim que uma lâmpada LED piscar, o acumulador está quase vazio e deve ser recarregado.

#### Retirar, inserir o acumulador

**Retirar:** Premer a tecla para desbloqueio do acumulador (13) e retirar o acumulador (16) por baixo.

56 **Inserir:** Inserir o acumulador (16) até o seu engate.

### 6.3 Montagem do punho suplementar

 Trabalhar apenas com punho adicional (7) montado! Aparafusar o punho suplementar do lado esquerdo ou direito da ferramenta.

### 6.4 Montar o resguardo

 Por razões de segurança, use apenas o resguardo previsto para correspondente meio abrasivo! Consultar também capítulo 11.

#### Resguardo para lixar

Adequado para os trabalhos com discos de rebarbar, pratos de lixa de lamelas, discos de corte de diamante.

Consultar página 2, figura E.

- Montar o resguardo (6) na posição representada.
- Premir a alavanca e posicionar o resguardo de modo a que a zona fechada indica ao operador.
- Soltar a alavanca e rodar o resguardo, até o engate da alavanca.
- Verificar o ajuste seguro: a alavanca deve estar engatada e o resguardo fixo, sem possibilidades de deslocamento.

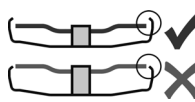

Só deve utilizar acessórios acopláveis que ainda possam ser protegidos pelo resguardo, por pelo menos 3,4 mm além da sua própria medida.

## 7. Montagem do disco abrasivo

 Antes de qualquer troca de acessório: retirar o acumulador da ferramenta / puxar a ficha da tomada de corrente. A ferramenta deve estar desligada e o veio parado.

 Por motivos de segurança durante as operações com os discos de corte, sempre deve utilizar o resguardo para o disco de corte (veja capítulo 11. Acessórios).

### 7.1 Bloquear o veio

 Premer o botão de bloqueio do veio (5) apenas quando o veio paralisado!

- Premer o botão de bloqueio do veio (5), e rodar o veio (4) manualmente até o engate notável do botão de bloqueio do veio.

### 7.2 Montagem do disco abrasivo

Consultar página 2, figura C.

- Montar o flange de apoio (3) sobre o veio. O flange está montado correctamente quando já não mais pode ser rodado sobre o veio.
- Colocar o disco abrasivo sobre o flange de apoio (3).  
O disco abrasivo deve encostar uniformemente sobre o flange de apoio. O flange de chapa dos discos abrasivos de corte deve encostar sobre o flange de apoio.

### 7.3 Fixar/soltar a porca de aperto sem o uso de ferramentas (conforme equipamento)

 Fixar a porca de aperto apenas à mão (sem o uso de ferramentas) (2) !



 Durante as operações, a pega (1) sempre deve permanecer rebaixada de forma plana sobre a porca de aperto (2).

**Fixar a porca de aperto (sem o uso de ferramentas) (2):**

 Se no âmbito de aperto, o acessório acoplável for mais espesso do que 6 mm, não deve utilizar a porca de aperto (sem o uso de ferramentas)! Utilize então a porca de aperto (18) com chave de dois furos (19).

- Bloquear o veio (veja capítulo 7.1).
- Dobrar a pega (1) da porca de aperto para cima.
- Assentar a porca de aperto (2) sobre o fuso (4). Consultar página 2, figura D.
- Fixar a porca de aperto (1), rodando a pega à mão no sentido horário.
- Dobrar a pega (1) novamente para baixo.

**Soltar a porca de aperto (sem o uso de ferramentas) (2) I:**

- Bloquear o veio (veja capítulo 7.1).
- Dobrar a pega (1) da porca de aperto para cima.
- Desenroscar a porca de aperto (2) no sentido anti-horário e à mão.

**Nota:** Quando a porca de aperto (2) muito firme, também pode usar uma chave de dois furos para desenroscá-la.

**7.4 Fixar/soltar a porca de aperto:**

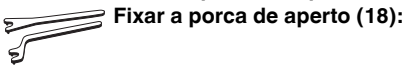

Os dois lados da porca de aperto são diferentes. Aparafusar a porca de aperto sobre o veio conforme segue:

Consultar página 2, figura D.

**A) Para discos abrasivos finos:**

O colar da porca de aperto (18) indica para cima, para se poder apertar bem o disco abrasivo fino.

**B) Para discos abrasivos grossos:**

O colar da porca de aperto (18) indica para baixo, para se poder fixar bem a porca de aperto sobre o veio.

- Bloquear o veio. Fixar bem a porca de aperto (18), servindo-se da chave de dois furos (19) e rodando no sentido horário.

**Soltar a porca de aperto:**

- Bloquear o veio (veja capítulo 7.1). Desaparafusar a porca de aperto (18), servindo-se da chave de dois furos (19) e rodando no sentido anti-horário.

**8. Utilização**

**8.1 Ligar/desligar**

 Guiar a ferramenta sempre com ambas as mãos.

 Primeiro ligar, de seguida encostar o acessório acoplável à peça.

 Deve evitar-se com que a ferramenta aspire ainda mais pó e aparas. Ao ligar e desligar a ferramenta, deve afastá-la da poeira que se tenha depositado. Pousar a ferramenta depois de desligada apenas quando o motor tiver parado.

 Evite o arranque involuntário: Sempre desligue a própria ferramenta eléctrica antes de puxar a ficha da tomada, ou no caso de falta de energia eléctrica.

 Evite arranques involuntários: Desligue a ferramenta sempre quando for retirar o acumulador da ferramenta.

 Na ligação contínua, a ferramenta eléctrica continua a funcionar mesmo quando for arrancada da mão. Portanto, segurar a ferramenta sempre nos punhos previstos, posicionar-se de forma segura e concentrar-se no trabalho.

**Máquinas com interruptor correção:**

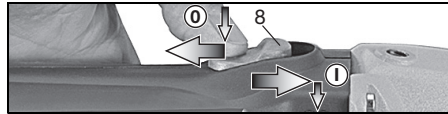

**Ligar:** Avançar o interruptor correção (8). Para ligação contínua, premer para baixo até o engate.

**Desligar:** Premer sobre a extremidade posterior do interruptor correção (8) e soltar.

**Máquinas com interruptor de segurança (com função de homem morto):**

(Máquinas com as designações WPF..., WEPF...)

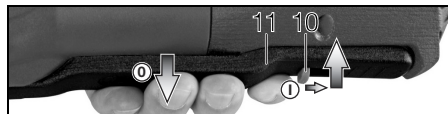

**Ligar:** Avançar o bloqueio de ligação (10) no sentido da seta e premer o gatilho (11).

**Desligar:** Soltar o gatilho (11).

**8.2 Indicações sobre a utilização**

**Lixar e lixar com folha de lixa:**

Exercer força moderada sobre a ferramenta e movimentá-la sobre toda a superfície, para não sobreaquecer a superfície da peça a ser trabalhada.

Lixamento de desbaste: para se obter um bom resultado, trabalhar a um ângulo de encosto de 30° - 40°.

**Cortar:**

 No caso de cortes, trabalhar sempre na contra-rotação (veja figura). De contrário, há perigo da ferramenta soltar de forma incontrolada para fora do corte. Trabalhar com avanço moderado, adaptado ao material a trabalhar. Não prender, não exercer pressão, não oscilar.

**Operações com escovas de arame de aço:**

Exercer força moderada sobre a ferramenta.

**9. Limpeza**

**Limpeza do motor:** Limpar regular e frequentemente a ferramenta soprando ar comprimido através das ranhuras de ventilação traseiras. Nisso, deve segurar bem a ferramenta.

Limpar regularmente o **filtro de despeiramento**: Retirar e assoprar com ar comprimido.

## 10. Correção de avarias

### 10.1 Ferramentas ligadas à rede eléctrica:

- **Protecção de sobrecarga: A rotação em carga cai CONSIDERAVELMENTE.** a temperatura do motor é demasiado alta! Deixar a ferramenta eléctrica a funcionar em vazio até arrefecida a ferramenta.
- **Protecção de sobrecarga: A rotação em carga cai LIGEIRAMENTE.** a ferramenta está sendo carregada em demasia. Continue a trabalhar com carga reduzida.
- **Desligamento de segurança Metabo S-automatic: A ferramenta foi DESLIGADA automaticamente.** A ferramenta é desligada no caso de velocidade de aumento de corrente demasiado rápida (tal como surge p.ex. num bloqueio repentino ou num contragolpe). Desligar a ferramenta pelo interruptor correção (8). Voltar a ligar e continuar a trabalhar normalmente. Evitar outros bloqueios. Consultar capítulo 4.2.
- **Protecção contra reaquecimento: A ferramenta não funciona.** A protecção contra reaquecimento inadvertido reagiu. A ferramenta eléctrica não funciona quando a ficha de rede for inserida com a ferramenta ligada ou quando a fonte de alimentação for restabelecida após uma interrupção. desligar e voltar a ligar a ferramenta eléctrica.

### 10.2 Ferramentas com acumulador:

- **O indicador electrónico (12) acende e a rotação em carga diminui.** A temperatura é demasiado alta! Deixar a ferramenta na marcha em vazio até apagar-se o indicador electrónico.
- **O indicador electrónico (12) pisca e a ferramenta não funciona.** A protecção contra reaquecimento inadvertido reagiu. Se o acumulador for inserido com a ferramenta ligada, esta não irá arrancar. desligar e voltar a ligar a ferramenta eléctrica.

## 11. Acessórios

Utilize apenas baterias e acessórios originais da Metabo.

Consultar página 4.

Só deve utilizar acessórios que cumprem as condições e os dados de identificação, indicados nestas Instruções de Serviço.

### A Resguardo para cortar

Adequado para os trabalhos com discos de corte, discos de corte de diamante.

Montagem conforme descrito em "Resguardo para lixar" (capítulo 6.4).

### B Resguardo para mãos para lixar com folha de lixa, trabalhos com escovas de arame de aço

Adequado para os trabalhos com prato de apoio, prato de lixar, escovas de arame de aço.

Montar o resguardo para mãos por baixo do punho suplementar lateral.

### C Carregadores

### D Acumulador

Programa completo de acessórios, vide [www.metabo.com](http://www.metabo.com), ou o Catálogo de Acessórios.

## 12. Reparações



As reparações de ferramentas eléctricas deste tipo apenas podem ser efectuadas por pessoal qualificado!

Quando possuir ferramentas eléctricas Metabo que necessitem de reparos, dirija-se à Representação Metabo. Os endereços poderá encontrar sob [www.metabo.com](http://www.metabo.com).

Poderá descarregar as Listas de peças de reposição no site [www.metabo.com](http://www.metabo.com).

## 13. Protecção do meio ambiente

O pó de lixa formado pode conter substâncias nocivas: não deitá-lo no lixo doméstico mas sim, entregá-lo a uma estação de colecta de lixo especial.

Siga as determinações nacionais em relação ao descarte ecológico de resíduos assim como, em relação à reciclagem de ferramentas eléctricas usadas, embalagens e acessórios.



Só para países da UE: Não deitar as ferramentas eléctricas no lixo doméstico! De acordo com a directriz europeia 2012/19/EU sobre equipamentos eléctricos e electrónicos usados, e na conversão ao direito nacional, as ferramentas eléctricas usadas devem ser recolhidas em separado, e entregues a uma reciclagem ecologicamente correcta.

### Indicações especiais para ferramentas com acumulador:

Não deitar acumuladores no lixo caseiro! Devolver os acumuladores defeituosos ou usados ao representante Metabo!

Não jogar os acumuladores na água.

Descarregar o acumulador na ferramenta eléctrica antes de a entregar a uma reciclagem. Proteger os contactos contra curto-circuitos (p.ex. isolar com fita colante).

## 14. Dados técnicos

Esclarecimento sobre as indicações na página 3. Reserve-se o direito de proceder a alterações ao progresso tecnológico.

- U = Tensão do acumulador
- D<sub>max</sub> = Diâmetro máx. do acessório acoplável
- t<sub>max,1</sub> = Espessura máx. admissível do acessório acoplável no âmbito de aperto com utilização da porca de aperto (18)
- t<sub>max,2</sub> = Espessura máx. admissível do acessório acoplável no âmbito de aperto com utilização da porca de aperto Quick (2)

|              |                                                                                              |
|--------------|----------------------------------------------------------------------------------------------|
| $t_{\max,3}$ | = Disco de rebarbar/disco de corte:<br>Espessura máxima admissível do<br>acessório acoplável |
| M            | = Rosca do veio                                                                              |
| l            | = Comprimento do veio rectificador                                                           |
| $n^*$        | = Rotações em vazio (rotações<br>máximas)                                                    |
| $P_1$        | = Potência nominal consumida                                                                 |
| $P_2$        | = Potência útil                                                                              |
| m            | = Peso com menor acumulador/ peso<br>sem cabo de rede                                        |

Valores medidos de acordo com a norma EN 60745.

- Ferramenta eléctrica da classe de protecção II
- ~ Corrente alternada
- Corrente contínua

Os dados técnicos indicados são tolerantes (de acordo com os padrões válidos individuais).

#### \*Avarias electromagnéticas:

Devido a influências de extremas avarias electromagnéticas, em alguns casos, podem haver ligeiras variações de rotações, ou a protecção de reaquecimento poderá disparar. Neste caso, deverá desligar e voltar a ligar a ferramenta eléctrica.

 **Valor da emissão**  
Estes valores possibilitam uma avaliação de emissões da ferramenta eléctrica, e de compará-los com diversas outras ferramentas eléctricas. Consoante as condições de aplicação, situação da ferramenta eléctrica ou dos acessórios acopláveis, o carregamento efectivo poderá ser superior ou inferior. Para a avaliação, deve ainda considerar os intervalos de trabalho e as fases com menores carregamentos. Em razão dos correspondentes valores avaliados deverá determinar a aplicação de medidas de protecção, p.ex. medidas a nível de organização.

Valor total de vibrações (soma vectorial de três direcções) averiguado conforme norma EN 60745:

$a_{h, SG}$  = Valor da emissão de vibrações  
(lixar superfícies)

$a_{h, DS}$  = Valor da emissão de vibrações  
(lixar com prato de lixar)

$K_{h, SG/DS}$  = Insegurança (vibrações)

Valores típicos e ponderados pela escala A para o ruído:

$L_{pA}$  = Nível de pressão sonora

$L_{WA}$  = Nível de energia sonora

$K_{pA}, K_{WA}$  = Insegurança

Durante a operação, o nível de ruído pode passar de 80 dB(A).

 **Usar protecções auriculares.**

# Bruksanvisning i original

## 1. CE-överensstämmelseintyg

Vi intygar att vi tar ansvar för att: vinkelslipne med typ- och serienummer \*1) uppfyller kraven i gällande direktiv \*2) och standarder \*3). Teknisk dokumentation \*4) - se sid. 3.

## 2. Avsedd användning

Vinkelslipen med planhölje är med Metabo originaltillbehör avsedd för slipning, sandpappersslipning, stålborstning och kapning av metall, betong, sten och liknande material utan vatten.

Användaren ansvarar för skador som uppstår pga. ej avsedd användning.

Följ gällande skadeförebyggande föreskrifter och medföljande säkerhetsanvisningar.

## 3. Allmänna säkerhetsanvisningar



Följ anvisningarna i textavsnitten med den här symbolen, så förebygger du personskador och skador på elverktuget!



**WARNING!** – Läs bruksanvisningen, så är risken mindre för skador.



**WARNING!** Läs alla säkerhetsanvisningar och anvisningar. *Följer du inte säkerhetsanvisningar och anvisningar kan det leda till elstötar, brand och/eller svåra skador.*

**Spara säkerhetsanvisningar och anvisningar för framtida bruk.**

Se till så att dokumentationen följer med elverktuget.

## 4. Särskilda säkerhetsanvisningar

### 4.1 Säkerhetsanvisningar för både slipning, sandpappersslipning, stålborstning och kapning:

#### Användningsområde

a) **Elverktuget är avsett för slipning, sandpappersslipning, stålborstning och kapning. Följ alla säkerhetsanvisningar, anvisningar, illustrationer och all information som följer med maskinen.** Om du inte följer anvisningarna finns risk för elstötar, brand och/eller svåra personskador.

b) **Elverktuget är inte avsett för polering.** Använder du maskinen för ej avsedd användning utsätter du dig själv och andra för fara och risk för personskador.

c) **Använd bara sådana tillbehör som tillverkaren avsett för elverktuget och rekommenderar.** Att du kan fästa verktyget på elverktuget är ingen garanti för att det fungerar på ett säkert sätt.

d) **Verktygets tillåtna varvtal ska vara minst lika högt som maxvarvtalet som anges på maskinen.** Tillbehör som roterar med för högt varvtal kan gå sönder och slungas iväg.

e) **Verktygets ytterdiameter och tjocklek ska motsvara elverktugets specifikationer.** Verktyg med fel dimensioner kan inte skyddas eller kontrolleras på ett adekvat sätt.

f) **Verktyg och gänga ska passa exakt på elverktugets slippindel. På flänsfästa verktyg ska gängfästet passa flänsformen exakt.** Delar som inte passar exakt på fästet orsakar obalans, kraftiga vibrationer och kan få användaren att tappa kontrollen.

g) **Använd aldrig trasiga verktyg. Kontrollera verktygen före användning, så att t.ex. slip-skivor inte är spräckta, sliprondeller inte är trasiga, slitna eller utnötta, stålborstar inte har lös eller avbruten tråd. Om du tappar maskinen och verktyget, kontrollera om någon del är skadad och byt vid behov ut verktyget. När du kontrollerar verktyget och satt i det, se till att du själv och folk runtomkring inte är inom räckhåll för roterande delar; kör därefter maskinen på maxvarvtal i en minut. Skadade verktyg går oftast sönder vid testet.**

h) **Använd personlig skyddsutrustning. Beroende på tillämpning, använd visir, ögonskydd eller skyddsglasögon. Använd vid behov dammask, hörselskydd, skyddshandskar eller skyddsfrkläde som skyddar mot grader och avverkat material.** Skydda ögonen mot kringflygande skräp som bildas när maskinen används. Dammask och andningskydd ska klara att filtrera bort det damm som bildas vid användning. Om du blir exponerad för buller länge, kan du få hörsel-skadador.

i) **Se till att andra i närheten är på säkert avstånd från arbetsområdet. Den som är inom arbetsområdet ska använda personlig skyddsutrustning.** Delar av arbetsstycke eller trasiga verktyg kan slungas iväg och orsaka personskador utanför det aktuella arbetsområdet.

j) **Håll bara maskinen i de isolerade greppen när du jobbar med verktyg som kan komma i kontakt med dolda elledningar eller den egna sladden.** Kontakt med strömförande ledning kan spänningssätta maskinens metalldelar så att du får en stöt.

k) **Se till så att sladden inte kommer nära roterande delar.** Tappar du kontrollen över maskinen kan sladden bli avkapad eller snos in så att din hand eller arm dras in i roterande delar.

l) **Lägg aldrig ifrån dig elverktuget förrän roterande delar stannat helt.** Roterande delar kan komma i kontakt med underlaget, så att du tappar kontrollen över elverktuget.

m) **Elverktuget får aldrig vara på när du bär det.** Kommer roterande delar emot kläderna kan de haka fast och borra in sig i kroppen.

n) **Rengör ventilationsöppningarna på elverktyget regelbundet.** Motorfläkten suger in damm i huset, för mycket avlagringar av metalldamm kan ge elstötår.

o) **Använd inte elverktyg i närheten av brännbara material.** Gnistor kan antända materialet.

p) **Använd aldrig verktyg som kräver skärvätska.** Vatten och andra flytande kylmedel kan ge elstötår.

#### 4.2 Kast och motsvarande säkerhetsanvisningar

Kast är en plötslig reaktion på grund av att roterande delar hakar fast eller nyper, som t.ex. en slipskiva, sliprondell, stålborste. Ihakningen eller nyper ger den roterande delen ett abrupt stopp. Vid blockering slungas elverktyget okontrollerat mot verktygets rotationsriktning.

Om t.ex. en slipskiva hakar fast eller nyper i arbetsstycket, kan slipskivskanten som sitter fast spräcka slipskivan eller orsaka ett kast. Slipskivan rör sig då mot eller från användaren, allt beroende på skivans rotationsriktning vid blockeringen. Det kan även göra att slipskivan bryts av.

Ett kast beror helt och hållet på felaktig användning av elverktyget. Du förhindrar det med följande försiktighetsåtgärder.

a) **Håll fast elverktyget ordentligt och ha en kroppsställning som gör att du kan parera kastrekylerna med armarna. Använd alltid stödhandtaget om sådant finns, så att du får så stor kontroll som möjligt över kast och andra reaktioner vid drift.** Med rätt åtgärder kan du som användare behärska kastrekylerna och motriktade krafter.

b) **Håll aldrig handen nära roterande delar.** Verktyget kan röra sig över handen om du får ett kast.

c) **Stå inte med kroppen i den riktning som elverktyget rör sig om det får ett kast.** Kastet slungar elverktyget i motsatt riktning mot slipskivans rotationsriktning vid blockeringen.

d) **Var extra försiktig i närheten av hörn, skarpa kanter osv. Se till så att verktyget inte studsar mot arbetsstycket och nyper.** Roterande delar har lätt att nypa om de studsar mot hörn och vassa kanter. Det kan få dig att tappa kontrollen eller orsaka kast.

e) **Använd aldrig sågkedjor eller tandade sågklingor.** Sådana verktyg ger ofta kast och får dig att förlora kontrollen över elverktyget.

#### 4.3 Särskilda säkerhetsanvisningar för slippning och kapning:

a) **Använd sprängskydd och slipskivor som är godkända för elverktyget.** Slipskivor som inte är avsedda för elverktyget går inte att skärma av tillräckligt och innebär därmed osäkerhet.

b) **Försänkta slipskivor ska vara monterade så att slipynta ligger under kanten på sprängskyddet.** Felmonterad slipskiva som sticker ut över sprängskyddskanten går inte att skärma av ordentligt.

c) **Sprängskyddet ska sitta ordentligt på elverktyget och vara inställt så att du får maximal säkerhet och exponeras för så liten del som möjligt av slipskivan.** Sprängskyddet hjälper till att skydda dig mot lösa fragment, mot kontakt med slipskivan och mot gnistor som kan antända dina kläder.

d) **Slipskivorna är bara gjorda för avsedd användning.**

**Slipa t.ex. aldrig med kapskivans sidoytor.**

Kapskivor är avsedda för materialavverkning med skivans kant. Sidokrafter på en sån slipskiva kan bryta av skivan.

e) **Använd alltid öskadade flänsar med rätt dimension och form för den skiva som du ska använda.** Rätt fläns skyddar slipskivan och minskar risken för skivbrott. Flänsar till kapskivor skiljer sig från flänsar till andra slipskivor.

f) **Använd aldrig nötta slipskivor från större elverktyg.** Större elverktygs slipskivor är inte gjorda för lika höga varvtal som mindre elverktygs och kan därför brytas av.

#### 4.4 Andra särskilda säkerhetsanvisningar för kapning:

a) **Se till att kapskivan inte nyper eller får för stor tryckkraft. Gör inte alltför djupa snitt.** Om kapskivan överbelastas ökar påfrestningen och därmed även risken för att skivan blir stukad eller nyper, vilket kan orsaka kast eller bryta av skivan.

b) **Undvik området framför och bakom kapskivan.** När du för kapskivan ifrån dig i arbetsstycket kan ett kast slunga elverktyget och den roterande skivan rakt emot dig.

c) **Om skivan nyper eller om du avbryter arbetet, stäng av maskinen och håll den stilla tills skivan stannat helt. Försök aldrig dra loss kapskivan ur skåran när skivan roterar, det kan orsaka kast.** Hitta och åtgärda orsaken till att skivan nöper.

d) **Starta inte elverktyget medan det sitter i arbetsstycket. Låt kapskivan varva upp till maxvarvtal innan du försiktigt fortsätter kapningen.** Annars kan skivan haka i, hoppa ur arbetsstycket eller orsaka kast.

e) **Palla upp plattor eller stora arbetsstycken, så minskar risken för kast på grund av att kapskivan nyper.** Stora arbetsstycken kan böja sig av sin egen vikt. Palla upp arbetsstycket på båda sidor, både vid kapstället och kanten.

f) **Var extra försiktig när du "instickskapar" i befintliga väggar eller andra ställen utan insyn.** Kapskivan kan vid insticket gå i gas-, vatten- eller elledning eller andra föremål som kan orsaka kast.

#### 4.5 Särskilda säkerhetsanvisningar för sandpapperslippning:

a) **Använd inte överdimensionerade slippapper, utan följ tillverkarens anvisningar om slippappersmått.** Slippapper som sticker ut utanför sliprondellen kan orsaka personskador, få rondellen att nypa, riva sönder slippappret eller orsaka kast.

#### 4.6 Särskilda säkerhetsanvisningar för arbete med stålborste:

- a) **Tänk på att stålborsten tappar borst även vid normal användning. Överbelasta inte borsten med för stor tryckkraft.** Ivägslungande borst kan lätt tränga igenom tunna kläder och/eller in i huden.
- b) **Finns det en rekommendation att använda sprängskydd, så är det för att förhindra att du kommer i kontakt med stålborsten.** Skiv- och koppborstar får större diameter av tryck- och centrifugalkrafterna.

#### 4.7 Övriga säkerhetsanvisningar:



**WARNING!** – Använd alltid skyddsglasögon.

Använd medföljande elastiska mellanlägg om slipmedlet kräver det.

Följ verktygs- och tillbehörstillverkarens anvisningar! Skydda slipskivorna mot fett och slag!

Förvara och hantera slipskivorna helt enligt tillverkarens anvisningar.

Använd aldrig kapslipsisvisor till grovbearbetning! Kapslipsisvisor tål inte tryck i sidled.

Säkra arbetsstycket så att det ligger stadigt och inte glider, t.ex. med spänntving. Palla upp stora arbetsstycken ordentligt.

Använder du verktyg med gängfäste får spindeländan inte gå i botten på slipverktyget. Se till så att gängningen i verktyget är tillräckligt lång, så att hela spindeln får plats. Verktygsgängningen måste passa spindelgången. Spindelängd och -gånga, se sid. 3 och kap. 14. Tekniska data.

Damm från material som t.ex. blyfärg, vissa träslag, mineraler och metall kan vara hälsovådligt. Kontakt med eller inandning av dammet kan ge användaren eller personer i närheten allergiska reaktioner och/eller luftvägsproblem.

En del damm, som ek- och bokdamm anses vara cancerframkallande, särskilt i kombination med tillsatser för träbearbetning (kromat, träskyddsmedel). Asbesthaltigt material får bara fackman bearbeta.

- Använd om möjligt dammsug.
- Se till att arbetsplatsen har god ventilation.
- Vi rekommenderar att du använder andnings-skydd med filterklass P2.

Följ alltid gällande nationella säkerhetsföreskrifter för materialet du ska bearbeta.

Du får inte bearbeta material som avger hälsovådliga partiklar eller ångor (t.ex. asbestdamm).

Se till att ventilationsöppningarna är öppna vid arbete i dammig miljö. Ta bort damm när det behövs, men dra först ur sladden till elverktyget (använd inte metallföremål) och försök att inte skada delarna inuti.

Du får inte använda skadade, ovala resp. vibrerande verktyg.

Försök att inte skada gas-, vatten- och elledningar samt bärande väggar.

Om du använder maskinen utomhus: anslut en jordfelsbrytare (FI) med max. brytström på 30 mA!

Byt ut skadade eller spruckna stödhandtag. Använd aldrig maskinen med trasigt stödhandtag.

Använd aldrig trasiga sprängskydd. Kontrollera att sprängskyddet inte är spräckt, deformerat, slitet eller kraftigt nött före varje användning.

Elverktyget är inte avsett för polering. Garantin upphör att gälla vid ej avsedd användning! Motorn kan bli överhettad och elverktyget skadat. Vi rekommenderar att du använder vår vinkelpolerare vid polering.

#### 4.8 Särskilda säkerhetsanvisningar för nät-drivna maskiner:

Dra alltid ur kontakten före inställning, omriggning, underhåll eller rengöring.



Vid bearbetning av framförallt metall kan elektriskt ledande damm avsättas i maskinens inre. Det kan leda till vagabonderande strömmar i maskinhölet. Detta medför en temporär risk för elstötar. Därför är det nödvändigt att man regelbundet blåser rent maskinen ordentligt med tryckluft genom de bakre ventilationsöppningarna när maskinen är igång. Håll ett stadigt tag i maskinen!

Vi rekommenderar att du använder stationärt utsug och installerar en jordfelsbrytare (FI). Om jordfelsbrytaren slår av maskinen måste den kontrolleras och rengöras. Motorrengöring, se kap. 9. Rengöring.

#### 4.9 Särskilda säkerhetsanvisningar för batteridrivna maskiner:

Ta ut batteriet ur maskinen innan du utför inställningar, omriggning, underhåll eller rengöring.



Skydda batterierna mot fukt!



Skydda batterierna mot brand!



Använd aldrig trasiga eller deformerade batterier! Öppna aldrig batterierna! Rör eller kortslut aldrig batteripolerna!



Trasiga litiumjonbatterier kan läcka en sur, brännbar vätska!



Om du får läckande batterivätska på huden, spola direkt med rikligt med vatten. Om du får batterivätska i ögonen, skölj med rent vatten och sök omedelbart läkarvård!

Ta ut batteriet ur maskinen om maskinen är defekt.

#### Transport av litiumjonbatterier:

Frakt av litiumjonbatterier klassas som farligt gods (UN 3480 och UN 3481). Fraktdokumentet för litiumjonbatterier ska uppfylla gällande föreskrifter. Kontakta eventuellt transportföretaget. Det finns certifierat förpackningsmaterial att få hos Metabo.

Skicka endast batterier om kåpan är oskadad och det inte sipprar ut någon vätska. Ta ut batteriet ur maskinen för att skicka det. Säkra kontaktarna mot kortslutning (isolera t.ex. med tejp).

## 5. Översikt

Se sid. 2.

- 1 Bygel för att dra åt/lossa spännmuttern (verktygslöst) för hand \*
- 2 Spännmutter (verktygslös) \*
- 3 Stödfläns
- 4 Spindel
- 5 Spindellåsningsknapp
- 6 Sprängskydd
- 7 Stödhandtag/vibrationsdämpat stödhandtag \*
- 8 Skjutreglage på/av \*
- 9 Handtag
- 10 Startspärr \*
- 11 Strömbrytare \*
- 12 Elektronikindikering \*
- 13 Knapp för att lossa batteriet \*
- 14 Laddindikeringsknapp \*
- 15 Ladd- och signalindikering \*
- 16 Batteri \*
- 17 Dammfilter \*
- 18 Spännmutter \*
- 19 Spännyckel \*
- 20 Fästspak till sprängskyddet

\* Beroende på utförande/ingår inte

## 6. Före första användning

### 6.1 Särskilt för nätdrivna maskiner

 Kontrollera först att spänningen och frekvensen som märkskylten anger överensstämmer med den nätström du ska använda.

 Förkoppla alltid en jordfelsbrytare (RCD) med en max. aktiveringsström på 30 mA.

### 6.2 Särskilt för batteridrivna maskiner

#### Dammfilter

 Använd alltid dammfilter (17) i smutsiga miljöer.

 Maskinen blir varm fortare när dammfilter (17) används. Elektroniken skyddar maskinen mot överhettning (se kapitel 10.).

**Montering:** Se sidan 2, bild A.  
Montera dammfilter (17) enligt bild.

**Demontering:** Lyft lite i dammfiltrets (17) övre kant och dra av det nedåt.

#### Vridbart batteri

Se sid. 2, bild B.

Du kan vrida den bakre maskindelen 270° i 3 steg, för att på så vis anpassa formen på maskinen efter arbetsförhållandena. När maskinen används ska den vara i fastsnäppt läge.

#### Batteri

Ladda batteriet före användning. (16)

Ladda batteriet så snart effekten börjar avta.

Optimal förvaringstemperatur ligger mellan 10°C och 30°C.

Litiumjonbatterier har ladd- och signalindikering

(15):

- (14) Tryck på knappen, så ger lysdioderna laddindikering.
- Om en lysdiod blinkar är batteriet nästan urladdat och kräver laddning.

### Demontera och montera batteriet

**Demontering:** Tryck på knappen som lossar batteriet (13) och dra ut batteriet (16) nedåt.

**Montering:** skjut batteriet (16) uppåt tills det snäpper fast.

### 6.3 Sätta på stödhandtaget

 Arbeta bara med påsatt stödhandtag (7)!  
Skruva fast stödhandtaget ordentligt på maskinens vänster- eller högersida.

### 6.4 Sätta på sprängskyddet

 Använd rätt sprängskydd till slipmedlet för din egen säkerhets skull! Se även kapitlet 11. Tillbehör!

#### Sprängskydd för slipning

Avsett för arbeten med navrondeller, lamellslipskivor, diamantkapskivor.

Se sidan 2, bild E.

- Sätt på sprängskyddet (6) i markerat läge.
- Tryck på spaken och vrid sprängskyddet så att den skyddade delen är mot användaren.
- Släpp spaken och vrid sprängskyddet tills spaken fäster.
- Kontrollera att den sitter ordentligt: spaken ska ha snäppt fast och då ska sprängskyddet inte gå att vrida.

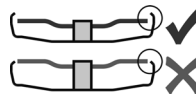

Använd endast verktyg som sticker ut utanför sprängskyddet minst 3,4 mm.

## 7. Sätta på slipskivan

 Framförallt ändringsarbeten: ta ut batteriet ur maskinen/dra ut nätkontakten ur eluttaget. Maskinen ska vara avstängd och spindeln ska ha stannat.

 Vid arbete med kapskivor måste du av säkerhetsskäl använda kapsprängskydd, se kap. 11. Tillbehör.

### 7.1 Spärra spindeln

 Tryck bara in spindellåsningsknappen (5) när spindeln står still!

- Tryck på spindellåsningsknappen (5) och vrid spindeln (4) för hand tills du känner att spindellåsningen tar.

### 7.2 Sätta på slipskivan

Se sid. 2, bild C.

- Sätt på stödflänsen (3) på spindeln. Den sitter rätt när den inte går att vrida på spindeln.
- Lägg slipskivan på stödflänsen (3).
- Slipskivan ska ligga an jämnt mot stödflänsen. Plåtflänsen på kapslipskivorna ska ligga an mot stödflänsen.

**7.3 Dra åt/lossa spännmuttern** (verktygslöst, bara vissa modeller)

 Dra bara åt spännmuttern (verktygslöst) (2) för hand!

 Bygeln (1) ska alltid vara nedfäld mot spännmuttern (2) när du jobbar.

**Dra åt spännmuttern (verktygslöst) (2):**

 Du får inte använda spännmuttern (verktygslös) på verktyg med spännfästen kraftigare än 6 mm! Använd i stället spännmutter (18) med spännnyckel (19).

- Spindellåsning, se kapitel 7.1.
- Fäll upp bygeln på spännmuttern (1).
- Sätt på spännmuttern (2) på spindeln (4). Se sid. 2, bild D.
- Dra åt spännmuttern **för hand** medurs vid bygeln (1).
- Fäll ned bygeln (1) igen.

**Lossa spännmuttern (verktygslöst) (2):**

- Spindellåsning, se kapitel 7.1.
- Fäll upp bygeln på spännmuttern (1).
- Skruva av spännmutter (2) **för hand** moturs.

Obs! Sitter spännmuttern (2) jätte hårt, så kan du även skruva av den med spännnyckeln.

**7.4 Dra åt/lossa spännmuttern**

 **Dra åt spännmuttern (18):**

Spännmuttern har 2 olika sidor. Skruva på spännmuttern på spindeln så här:

Se sid. 2, bild D.

- **A) På tunna slipskivor:** förhöjningen på spännmuttern (18) är uppåt, så att den tunna slipskivan låser fast säkert.
- **B) På tjocka slipskivor:** förhöjningen på spännmuttern (18) är nedåt, så att spännmuttern sitter säkert på spindeln.
- Lås spindeln. Dra åt spännmuttern (18) medurs med spännnyckeln (19).

**Lossa spännmuttern:**

- Spindellåsning, se kapitel 7.1. Skruva av spännmuttern (18) moturs med spännnyckeln (19).

## 8. Användning

**8.1 Slå PÅ/AV**

 Håll alltid maskinen med båda händerna!

 Starta först maskinen och lägg sedan en verktyget mot arbetsstycket.

 Försök undvika att maskinen suger upp damm och spån. Håll maskinen borta från avlagrat damm när du slår på och av den. När du har stängt av maskinen, lägg den inte ifrån dig förrän motorn stannat.

 Undvik oavsiktliga starter: slå alltid av strömbrytaren när du drar ut kontakten ur uttaget eller om strömmen bryts.

 Undvik oavsiktliga starter: slå alltid av maskinen när du tar ur batteriet.

 Vid kontinuerlig användning fortsätter maskinen att gå om du tappar den. Håll alltid maskinen med båda händerna i handtagen, stå stadigt och koncentra dig på arbetet.

**Maskiner med skjutreglage:**

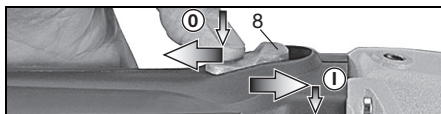

**Starta (PÅ):** för skjutreglaget (8) framåt. Tippa nedåt tills det snäpper fast i läge för kontinuerlig användning.

**Stäng AV:** tryck på bakkanten av skjutreglaget (8) så att det lossar.

**Maskiner med säkerhetsbrytare (med dödmansgrepp):**

(Maskiner med beteckning WPF..., WEPF...)



**Slå PÅ:** skjut startspärren (10) i pilens riktning och tryck på strömbrytaren (11).

**Slå AV:** släpp strömbrytaren (11).

**8.2 Arbetsanvisningar**

**Slipning och sandpappersslipning:**

Tryck lagom hårt på maskinen och för den fram och tillbaka över ytan, så att arbetsstycksytan inte blir för het.

Grovbearbetning: du får bäst slutresultat om du jobbar med ställvinklar i intervallet 30°-40°.

**Kapslipning:**



Jobba alltid mot rotationsriktningen vid kapning, se bild. Annars finns det risk att maskinen hoppar ut okontrollerat ur skåran. Jobba med en matning som är anpassad efter det material som bearbetas. Vinkla inte, tryck inte, sväng inte.

**Arbeta med stålborstar:**

Tryck lagom hårt på maskinen.

## 9. Rengöring

**Motorrengöring:** blås då och då rent maskinen ordentligt med tryckluft genom de bakre ventilationsöppningarna. Håll ett stadigt tag i maskinen!

Rengör **dammfiltret** med jämna mellanrum: ta ur och blås rent det med tryckluft.

## 10. Åtgärda fel

**10.1 Nätdrivna maskiner:**

- **Överbelastningsskydd: arbetsvarvtalet sjunker KRAFTIGT.** För hög motortemperatur! Kör maskinen på tomgång tills den har svalnat.



- **Överbelastningsskydd: arbetsvarvtalet sjunker NÅGOT.** Maskinen är överbelastad. Fortsätt arbeta, men med reducerad belastning.
- **Metabo S-automatic säkerhetsavstängning: Maskinen STÅNGS AV av sig själv.** Maskinen slår av vid strömspikar (t.ex. om skivan nyper eller du får ett kast). Stäng av maskinen med skjutreglaget (8). Starta igen och fortsätt jobba som vanligt. Försök undvika att maskinen nyper. Se kapitel 4.2.
- **Återstartspärr: maskinen går inte.** Återstartspärren har löst ut. Om du sätter i kontakten när maskinen är på eller får tillbaka strömmen efter strömbrott, så går inte maskinen igång. Slå av och på maskinen igen.

## 10.2 Batteridrivna maskiner:

- **Elektronikindikeringen (12) tänds och arbetsvarvtalet sjunker.** Temperaturen är för hög! Låt maskinen gå på tomgång tills indikatorn för elsignal slocknar.
- **Elektronikindikeringen (12) blinkar och maskinen startar inte.** Återstartspärren har löst ut. Om du sätter i batteriet medan maskinen är på, kan inte maskinen starta. Slå av och på maskinen igen.

## 11. Tillbehör

Använd endast original-Metabo-batterier och Metabo-tillbehör.

Se sid. 4.

Använd bara tillbehör som uppfyller kraven och specifikationerna i bruksanvisningen.

### A Sprängskydd för kapning

Avsett för arbeten med kapskivor, diamanthapskivor.

Sätt på enligt beskrivning för "Sprängskydd för slipning" (kap. 6.4).

### B Handskydd för sandpapperslipning, stålborstning

Avsett för arbeten med stöd-, sliprondeller, stålborstar.

Fäst handskyddet under stödhandtaget.

### C Laddare

### D Batterier

Det kompletta tillbehörssortimentet hittar du på [www.metabo.com](http://www.metabo.com) eller i tillbehörskatalogen.

## 12. Reparationer

 Endast behörig elektriker får reparera elverktyg!

Metabo-elverktyg som behöver reparation skickar du till din Metabo-återförsäljare. Adresser, se [www.metabo.com](http://www.metabo.com).

Du hittar reservdelslistor på [www.metabo.com](http://www.metabo.com).

## 13. Miljöskydd

Slipdamm kan innehålla farliga ämnen: släng det inte i hushållssoporna utan lämna det som miljöfarligt avfall på miljöstation.

Följ nationella miljöföreskrifter för omhändertagande och återvinning av uttjänta maskiner, förpackningar och tillbehör.



Gäller endast EU-länder: släng inte uttjänta elverktyg i hushållssoporna! Enligt EU-direktiv 2012/19/EU om uttjänta el- och elektronikprodukter samt enligt harmoniserad nationell lag ska uttjänta elverktyg källsorteras för miljövänlig återvinning.

### Specialanvisning för sladdlösa maskiner:

Batterier får aldrig avyttras med hushållssoporna! Lämna tillbaka trasiga eller uttjänta batterier till Metabo-återförsäljaren!

Släng aldrig batterierna i vatten!

Ladda ur batteriet i elverktyget före återvinning. Säkra kontakterna mot kortslutning (isolera t.ex. med tejp).

## 14. Tekniska data

Förklaring till uppgifterna på sid. 3. Vi förbehåller oss rätten till ändringar pga. den tekniska utvecklingen.

|              |                                                                                        |
|--------------|----------------------------------------------------------------------------------------|
| U            | = Batterispänning                                                                      |
| $D_{\max}$   | = verktygens maximala diameter                                                         |
| $t_{\max,1}$ | = max. tillåten verktygstjocklek vid spännfästet när du använder spännmutter (18)      |
| $t_{\max,2}$ | = max. tillåten verktygstjocklek vid spännfästet när du använder Quick-spännmutter (2) |
| $t_{\max,3}$ | = navrondell/kapskiva: max. tillåten verktygstjocklek                                  |
| M            | = Spindelgänga                                                                         |
| l            | = Slipspindelängd                                                                      |
| $n^*$        | = Varvtal obelastad (maxvarvtal)                                                       |
| $P_1$        | = Märkeffekt                                                                           |
| $P_2$        | = Uteffekt                                                                             |
| m            | = Vikt med minsta batteriet/vikt utan nätkabel                                         |

Mätvärden uppmätta enligt EN 60745.

Maskinen har skyddsklass II

~ Växelström

== Likström

Angivna tekniska data ligger inom toleranserna (enligt respektive gällande standard).

### \*Elektromagnetiska störningar:

Yttre elektromagnetiska störningar kan i vissa extremfall ge övergående varvtalssvängningar eller påverka återstartspärren. Slå i så fall av och på maskinen igen.



### Emissionsvärden

Värdena gör att det går att uppskatta verktygets emissioner och jämföra med andra elverktyg. Beroende på förhållandena, verktygets skick och hur verktyget används kan de faktiska värdena vara högre eller lägre. Räkna även med pauser och peri-

## sv SVENSKA

oder med lägre belastning. Använd uppskattade värden för att ta fram skyddsåtgärder för användaren, t.ex. organisatoriska åtgärder.

Totalvärde vibrationer (vektorsumma i tre led) beräknad enligt EN 60745:

$a_{h, SG}$  = Vibrationsemissionsvärde (ytslipning)

$a_{h, DS}$  = Vibrationsemissionsvärde (slipning med sliprondell)

$K_{h, SG/DS}$  = Onoggrannhet (vibrationer)

Normal, A-viktad ljudnivå:

$L_{pA}$  = Ljudtrycksnivå

$L_{WA}$  = Ljudeffektnivå

$K_{pA}$ ,  $K_{WA}$  = Osäkerhet

Vid arbete kan ljudnivån överskrida 80 dB(A).



**Använd hörselskydd!**

# Alkuperäinen käyttöopas

## 1. Vaatimustenmukaisuusvakuutus

Vakuutamme yksinomaisella vastuullamme: Nämä kulmahiomakoneet, merkitty tyypitunnuksella ja sarjanumerolla \*1), vastaavat direktiivien \*2) ja normien \*3) kaikki asiaankuuluvia määräyksiä. Teknisten asiakirjojen säilytyspaikka \*4) - katso sivu 3.

## 2. Määräystenmukainen käyttö

Etupäästään laakeat kulmahiomakoneet sopivat alkuperäisillä Metabo-lisätarvikkeilla metalliin, betonin, kiven ja muiden vastaavien aineiden laikkahiontaan, hiekkapaperihiontaan, teräsharjaukseen ja katkaisuun ilman veden käyttöä.

Käyttäjä vastaa kaikista määräysten vastaisesta käytöstä johtuvista vaurioista.

Yleisiä tapaturmantorjuntaohjeita ja mukana toimitettuja turvallisuusohjeita on noudatettava.

## 3. Yleiset turvallisuusohjeet



Huomioi tällä symbolilla merkityt tekstikohdat suojataksesi itseäsi ja sähkötyökaluasi!



**VAROITUS** – lue käyttöohjeet, jotta saat pienennettyä loukkaantumisvaaraa.



**VAROITUS** Lue kaikki turvallisuusohjeet ja neuvot. Turvallisuusohjeiden ja neuvojen noudattamatta jättäminen saattaa aiheuttaa sähköiskun, tulipalon ja/tai vakavia vammoja.

**Säilytä kaikki turvallisuusohjeet ja neuvot huolellisesti tulevaa käyttöä varten.** Anna sähkötyökalu vain yhdessä näiden asiakirjojen kanssa eteenpäin.

## 4. Erityiset turvallisuusohjeet

### 4.1 Yhteiset turvallisuusohjeet laikkahiontaan, hiomapaperihiontaan, teräsharjaukseen ja katkaisuhiontaan:

#### Käyttösovellus

a) Tätä sähkötyökalua saa käyttää laikkahiontaan, hiekkapaperihiontaan, teräsharjaukseen ja katkaisuun. Noudatta kaikkiä turvallisuusohjeita, käyttöohjeita, kuvauksia ja tietoja, jotka saat tämän laitteen mukana. Seuraavien ohjeiden noudattamatta jättäminen saattaa aiheuttaa sähköiskun, tulipalon ja/tai vakavia vammoja.

b) Tämä sähkötyökalu ei sovellu kiillotuskäyttöön. Käyttösovellukset, joihin tämä sähkötyökalu ei ole tarkoitettu, voivat aiheuttaa vaaraa ja vammoja.

c) Älä käytä sellaisia lisätarvikkeita, joita valmistaja ei ole nimenomaan tarkoittanut ja

suositellut tälle sähkötyökalulle. Vain se että pystyt kiinnittämään lisätarvikkeen sähkötyökaluun ei ole tae siitä, että sitä olisi turvallista käyttää.

d) Käyttötarvikkeen sallitun kierrosluvun täytyy olla vähintään niin suuri kuin sähkötyökalussa ilmoitettu huippukierrosluku. Lisätarvikkeet, jotka pyörivät sallittua nopeammin, voivat rikkoutua ja sinkoutua ympäriinsä.

e) Käyttötarvikkeen ulkohalkaisijan ja vahvuuden täytyy vastata sähkötyökalun mittatietoja. Väärän kokoisia käyttötarvikkeita ei voida suojata tai valvoa riittävän hyvin.

f) Kierroksella varustettujen käyttötarvikkeiden täytyy sopia tarkalleen sähkötyökalun hiomakaraan. Laippakiinnitteisissä käyttötarvikkeissa kiinnitysreian täytyy sopia tarkalleen laipan muotoon. Käyttötarvikkeet, jotka eivät sovi tarkalleen sähkötyökalussa olevaan kiinnittimeen, pyörivät epätasaisesti, tärisevät erittäin voimakkaasti ja voivat aiheuttaa koneen hallinnan menetyksen.

g) Älä käytä vaurioituneita käyttötarvikkeita. Tarkasta käyttötarvikkeet ennen jokaista käyttökertaa, esim. hiomalaikat säröjen ja halkeamien varalta, hiomalautanen halkeamien ja kuluneisuuden varalta, teräsharjat irtonaisten tai murtuneiden teräslankojen varalta. Jos sähkötyökalu tai käyttötarvike pääsee putoamaan lattialle, tarkasta se vaurioiden varalta tai vaihda tilalle vaurioitumaton käyttötarvike. Kun olet tarkastanut käyttötarvikkeen ja asentanut sen paikalleen, mene yhdessä muiden paikalla olevien ihmisten kanssa riittävän kauas pyörivästä käyttötarvikkeesta ja anna laitteen pyöriä yhden minuutin ajan maksimikierrosluvulla. Vaurioituneet käyttötarvikkeet hajoavat tavallisesti tämän testausajan kuluessa.

h) Käytä henkilökohtaisia suojavarusteita. Käytä sovelluksen mukaan kasvonsuojainta, silmiensuojainta tai suojalaseja. Käytä käyttökohteen mukaan hengityssuojainta, kuulonsuojaimia, suojakäsineitä tai erikoissuojaa, joka suojaa hienojakoiselta hiontapölyltä ja materiaalihiukkasilta. Silmät tulee suojata ympäriinsä sinkoutuville epäpuhtauksilta, joita syntyy eri käyttösovelluksissa. Pöly- tai hengityssuojainmaskien tyyty suodattaa käytön yhteydessä syntyvä pöly. Voit saada kuulovammoja, jos olet pitkään voimakkaan melun alaisena.

i) Huolehdi siitä, että sivulliset pysyvät turvallaisella etäisyydellä työstäsi. Jokaisen työpisteeseen tulevan täytyy käyttää henkilökohtaisia suojavarusteita. Työkappaleesta tai rikkoutuneesta käyttötarvikkeesta murtuneet palat voivat sinkoutua ympäriinsä ja aiheuttaa vammoja myös varsinaisen työpisteen ulkopuolella.

j) Pidä laitteesta kiinni vain sen eristetyistä kahvapoimista, kun teet sellaisia töitä, joissa käyttötarvike voi koskettaa piilossa olevia sähköjohtoja tai koneen omaa verkkokaapelia. Koskettaminen jännitettä johtavaan johtoon voi

saada aikaan sen, että myös laitteen metalliosat tulevat jännitteen alaisiksi, mistä voi seurata sähköisku.

k) **Pidä verkkokaapeli etäällä pyörivistä käyttötarvikkeista.** Jos menetät laitteen hallinnan, verkkokaapeli voi katketa vai tarttua käyttötarvikkeeseen, jolloin kätesi tai käsiwrtesi ovat vaarassa joutua kosketuksiin pyöriwän käyttötarvikkeen kanssa.

l) **Älä missään tapauksessa laita sähkötyökalua syrjään ennen kuin käyttötarvike on pysähtynyt täydellisesti.** Pyöriwä käyttötarvike voi koskettaa säilytysalustaan, jolloin olet vaarassa menettää sähkötyökalun hallinnan.

m) **Älä pidä sähkötyökalua käynnissä, kun kannat sitä.** Vaatteesi voivat tahattoman kosketuksen yhteydessä takertua pyöriwään käyttötarvikkeeseen, jolloin käyttötarvike voi vahingoittaa kehoasi.

n) **Puhdista sähkötyökalun tuuletusraot säännöllisesti.** Moottorin tuuletin imee pölyä rungon sisään, ja suurien metallipölymäärien kertyminen voi aiheuttaa sähköön liittuvia vaaroja.

o) **Älä käytä sähkötyökalua palonarkojen materiaalien läheisyydessä.** Kipinät voivat sytyttää tällaiset materiaalit palamaan.

p) **Älä käytä sellaisia käyttötarvikkeita, jotka vaativat nestemäisen jäähdytysaineen käyttöä.** Veden tai muiden nestemäisten jäähdytysaineiden käyttö voi aiheuttaa sähköiskun.

## 4.2 Takaisku ja vastaavat turvallisuusohjeet

Takaisku on odottamaton reaktio, joka syntyy pyöriwän käyttötarvikkeen, esimerkiksi hiomalaikan, hiomalautasen, teräsharjan tms. tarttuessa kiinni tai jumiutuessa. Kiinnittarttuminen tai jumittuminen saa pyöriwän käyttötarvikkeen pysähtymään äkisti. Tämä saa sähkötyökalun tempaisemaan jumiutumiskohdassa hallitsemattomasti käyttötarvikkeen pyörintäsuuntaa vastaan.

Jos esim. hiomalaikka jumittuu työkappaleeseen, silloin hiomalaikan reuna voi kaivautua työkappaleeseen, jäädä siihen kiinni ja aiheuttaa siten hiomalaikan hallinnan menetyksen tai takaiskun. Hiomalaikan liike on tällöin käyttäjän suuntaan tai hänestä poispäin, riippuen laikan pyörintäsuunnasta jumiutumiskohdassa. Tässä yhteydessä hiomalaikat voivat myös murtua.

Takaisku on seuraus sähkötyökalun epäasianmukaisesta tai virheellisestä käytöstä. Se voidaan estää asianmukaisilla varoitoimenpiteillä, kuten seuraavana on kuvattu.

a) **Pidä sähkötyökalusta tukevasti kiinni ja pidä kehoasi ja käsiwrtesi sellaisessa asennossa, jossa pystyt hallitsemaan takaiskusta syntyviä voimia.** Käytä aina lisäkahvaa, mikäli sellainen kuuluu varustukseen, jotta pystyt hallitsemaan mahdollisimman hyvin takaiskuvoimia tai nopeuden kiihtyessä syntyviä reaktiomomenteja. Käyttäjä voi hallita takaisku- ja reaktiovoimia, kun hän noudattaa asianmukaisia varoitoimenpiteitä.

b) **Älä missään tapauksessa vie kättäsi pyöriwien käyttötarvikkeiden lähelle.** Käyttötarvike voi muuten takaiskun tapahtuessa koskettaa kättäsi.

c) **Vältä pitämästä kehoa sillä alueella, johon sähkötyökalu tempautuu takaiskun tapahtuessa.** Takaisku pakottaa sähkötyökalun tempautumaan jumiutumiskohdassa hiomalaikan pyörintäsuuntaa vastaan.

d) **Työskentele erityisen varovaisesti kulmien, teräwien reunojen yms. alueella.** Estä käyttötarvikkeen hallitsematon kimmahhtaminen ja jumittuminen. Pyöriwä käyttötarvike jumittuu herkästi kulmissa, teräwissä reunoissa tai kun se kimmahhtaa hallitsemattomasti. Tämä aiheuttaa hallinnan menettämisen tai takaiskun.

e) **Älä käytä ketju- tai hammastettua sahanterää.** Tällaiset käyttötarvikkeet aiheuttavat herkästi takaiskun tai sähkötyökalun hallinnan menettämisen.

## 4.3 Erityiset turvallisuusohjeet hiontaan ja katkaisuun:

a) **Käytä yksinomaan kyseiselle sähkötyökalulle hyväksyttyä hiomatarviketta ja tälle hiomatarvikkeelle tarkoitettua suojusta.** Hiomatarvikkeita, joita ei ole hyväksytty kyseiselle sähkötyökalulle, ei voida suojata riittävän hyvin ja siksi ne ovat epäturvallisia.

b) **Taivutetut hiomalaikat täytyy kiinnittää niin, että hiomapinta on suojuksen reunan alla.** Väärin kiinnitettyä suojuksen reunasta ulkonevaa hiomalaikkaa ei voida suojata asiaankuuluvasti.

c) **Suojuksen täytyy olla kunnolla kiinni sähkötyökalussa ja asetettu turvallisuuden maksimoimiseksi niin, että mahdollisimman pieni osa hiomatarvikkeesta osoittaa avonaisena käyttäjän suuntaan.** Suojus suojaa käyttäjää irti murtuneilta paloilta, hiomatarvikkeen tahattomalta koskettamiselta ja kipinoilta, jotka voisivat sytyttää vaatteet palamaan.

d) **Hiomatarvikkeita saa käyttää vain suositeltuihin tarkoituksiin.**

**Älä esimerkiksi missään tapauksessa hio katkaisulaikan sivupinnan kanssa.** Katkaisulaikat on tarkoitettu materiaalin hiontaan laikan reunan kanssa. Sivulta kohdistuva voima tällaiselle hiomatarvikkeelle voi rikkoa sen.

e) **Käytä aina kunnossa olevaa oikean kokoista ja muotoista kiristyslaippaa valitsemasi hiomalaikan kanssa.** Soveltuvat laipat tukevat hiomalaikkaa ja vähentävät siten hiomalaikan rikkoutumisvaaraa. Katkaisulaikkojen laipat voivat erota muiden hiomatarvikkeiden laipoista.

f) **Älä käytä suuremmista sähkötyökaluista peräisin olevia kuluneita hiomalaikkoja.** Suurempien sähkötyökalujen hiomalaikkoja ei ole suunniteltu kestämään pienemmissä sähkötyökaluissa käytettäviä suurempia kierrosnojuja ja ne voivat sen vuoksi rikkoutua.

## 4.4 Erityiset lisäturvallisuusohjeet katkaisuhiontaan:

a) **Vältä katkaisulaikan jumittumista ja liian kovaa painamista. Älä leikkaa liian syvältä.**

Katkaisulaikan ylikuormittaminen saa sen kallistumaan tai jumiutumaan herkemmin ja siten lisää takaiskun tai hiomatarvikkeen rikkoutumisen vaaraa.

**b) Vältä olemasta pyörivän katkaisulaikan edessä tai takana olevalla alueella.** Jos liikutat katkaisulaikkaa työkappaleella itsestäsi pois päin, tällöin sähkötyökalu voi takaiskutapauksessa iskeytyä pyörivän laikan kanssa suoraan sinua kohti.

**c) Jos katkaisulaikka jumiutuu tai keskeytät työn, kytke laite pois päältä ja pidä sitä rauhallisesti paikallaan, kunnes laikka pysähtyy täydellisesti. Älä missään tapauksessa yritä vetää pyörivää katkaisulaikkaa leikkuu-urasta, koska siitä voi aiheutua takaisku.** Selvitä jumiutumisen syy ja hoida se pois päiväjärjestyksestä.

**d) Älä kytke sähkötyökalua uudelleen päälle, jos se on vielä työkappaleessa. Anna katkaisulaikan saavuttaa ensin maksimikierroslukunsa, ennen kuin ryhdyt taas jatkamaan varovasti leikkua.** Muuten laikka voi tarttua kiinni, kimmahuttaa työkappaleelta tai aiheuttaa takaiskun.

**e) Tue levyt ja suuret työkappaleet, jotta saat pienennettyä katkaisulaikan mahdollisen jumiutumisen aiheuttamaa takaiskun vaaraa.** Suuret työkappaleet voivat taipua oman painonsa vaikutuksesta. Työkappale täytyy tukea laikan molemmilta puolilta ja niin, että tuenta on tehty sekä katkaisu-uran läheltä että myös reunasta.

**f) Ole erityisen varovainen leikatessasi "onkaloita" valmiina oleviin seiniiin tai muihin sellaisiin kohtiin, joihin ei voi nähdä.** Seinään uppoava katkaisulaikka voi aiheuttaa takaiskun osuessaan leikkuaan yhteydessä kaasu- tai vesijohdointiin, sähköjohdointiin tai muihin esineisiin.

#### 4.5 Erityiset turvallisuusohjeet hiekkapaperihiontaan:

**a) Älä käytä liian isoja hiomapapereita, vaan noudata valmistajan antamia hiekkapaperin kokoa koskevia ohjeita.** Hiekkapaperit, jotka ulottuvat hiomalautasen yli, voivat aiheuttaa vammoja sekä johtaa takaiskuun tai hiomapapereiden jumiutumiseen tai repeytymiseen.

#### 4.6 Erityiset turvallisuusohjeet teräsharjoilla työskentelyyn:

**a) Huomaa, että teräsharjoista irtoaa langanpaljoja myös normaalin käytön yhteydessä. Älä ylikuormita lankoja liiallisella painamisella.** Ympäriinsä sinkoutuvat langanpalat voivat tunkeutua herkästi ohuiden vaatteiden ja/tai ihon läpi.

**b) Jos käytettäväksi suositellaan suojusta, huolehdi siitä, että suojus ja teräsharja eivät pääse koskettamaan toisiaan.** Kartiomaisten ja kuppimaisten harjojen halkaisija voi suurentua painamisen ja keskipakovoiman vaikutuksesta.

#### 4.7 Lisäturvallisuusohjeet:

**VAROITUS** – Käytä aina suojalaseja.



Käytä elastisia välikkeitä, jos ne ovat hiomatarvikkeen mukana ja niitä vaaditaan käytettäväksi.

Noudata työkalun ja lisätarvikkeen valmistajan antamia ohjeita! Suojaa laikat rasvalta ja iskuilta!

Hiomalevyjä täytyy säilyttää ja käsitellä huolellisesti valmistajan ohjeiden mukaisesti.

Älä missään tapauksessa käytä katkaisulaikkoja rouhintahiontaan! Katkaisulaikkoihin ei saa kohdistaa sivuttaista painorasitusta.

Työkappaleen tulee olla tukevasti paikallaan ja olla varmistettu poisluiskahtamisen estämiseksi, esim. puristimilla. Isot työkappaleet täytyy tukea riittävän hyvin.

Jos käytät kierrekiinnityksellä varustettuja käyttötarvikkeita, karan pää ei saa koskettaa hiomatarvikkeen reiän pohjaa. Huolehdi siitä, että käyttötarvikkeen kierreerikä on riittävä syvä, niin että kara menee siihen koko pituudeltaan. Käyttötarvikkeen kierteen täytyy sopia karan kierteeseen. Karan pituus ja karan kierre ks. sivu 3 ja luku 14. Tekniset tiedot.

Tietyistä materiaaleista (esim. lijyypitoinen maalipinta, jotkut puulajit, mineraalit ja metallit) syntyvä pöly voi olla terveydelle haitallista. Pölyn koskettaminen tai hengittäminen voi aiheuttaa allergisia reaktioita ja/tai hengitysteiden sairauksia käyttäjässä tai lähellä olevissa ihmisissä.

Tietytjen pölytyoppien (esim. tammi- tai pyökkipöly) katsotaan aiheuttavan syöpää, erityisesti puunkäsittelyssä käytettävien lisäaineiden yhteydessä (kromaatti, puunsuojausaine). Asbestipitoisia materiaaleja saavat työstää vain kyseisen alan ammattilaiset.

- Käytä mahdollisuuksien mukaan pölyn poistamiseen imuria.

- Huolehdi työpiesteen hyvästä tuuletuksesta.

- Suosittelemme käyttämään suodatinluokan P2 hengityssuojainta.

Noudata omassa maassasi voimassaolevia, työstettäviin materiaaleihin liittyviä määräyksiä.

Aineita, joita työstettäessä muodostuu terveydelle vaarallista pölyä tai höyryä (esim. asbesti), ei saa työstää.

Huolehdi siitä, että pölyisissä oloissa työskennellessä tuuletusaukot ovat vapaana. Jos kone on puhdistettava pölystä, irrota ensimmäiseksi sähkötyökalu sähkövirtaverkosta (käytä epämetallisia tarvikkeita) ja vältä vaurioittamasta sen sisäosia.

Vahingoittuneita, epäpyöreitä tai tarisevia käyttötarvikkeita ei saa käyttää.

Vältä aiheuttamista vaurioita kaasu- tai vesiputkiin, sähköjohdointiin ja kantaviin seiniiin (statiikka).

Kun käytät konetta ulkona:

Kytke eteen FI-suojakytkin, jonka laukaisuvirta on enintään 30 mA!

Vaurioitunut tai halkeillut lisäkahva on vaihdettava uuteen. Älä käytä konetta, jonka lisäkahva on rikki.

Älä käytä vaurioitunutta suojusta. Tarkasta suojus ennen jokaista käyttökertaa halkeamien, vääntymien ja liiallisen kulumisen varalta.

Tämä sähkötyökalu ei ole tarkoitettu kiillotustöihin. Takuu raukeaa, jos konetta käytetään määrästysten-

vastaisesti! Moottori voi ylikuumentua ja sähkötyökalu voi vaurioitua. Kiillotustöihin suosittelimme valmistamaamme kulmakiillotuskonetta.

#### 4.8 Erityiset turvallisuusohjeet verkkokäyttöisille koneille:

Vedä pistoke irti pistorasiasta ennen säätöjen, muutostöiden, huoltotöiden tai puhdistuksen suorittamista.



Etenkin metallien työstämisen yhteydessä koneen sisälle saattaa kertyä sähköä johtavaa pölyä. Sen seurauksena koneen runkoon saattaa päästä johtumaan sähkövirtaa. Tämä saattaa aiheuttaa sähköiskun vaaran. Siksi on erittäin tärkeää, että koneen sisäosa puhdistetaan säännöllisin välein puhaltamalla paineilmaa taempien tuuletusrakojen kautta koneen käydessä. Tätä tehtäessä koneesta on pidettävä kunnolla kiinni.

Suosittelimme käyttämään kiinteästi asennettua imuria ja kytkemään eteen vikavirtasuojakytkimen (FI). Jos FI-vikavirtasuojakytkin katkaisee koneen toiminnan, tarkasta kone ja puhdistu tarvittaessa. Moottorin puhdistus ks. luku 9. Puhdistus.

#### 4.9 Erityiset turvallisuusohjeet akkukäyttöisille koneille:

Poista akku koneesta ennen säädön, tarvikevaihdon, huollon tai puhdistuksen suorittamista.



Suojaa akut kosteudelta!



Älä altista akkuja tulelle!



Älä käytä viallisia tai vääntyneitä akkuja!

Älä avaa akkuja!

Älä koske akun koskettimiin äläkä oikosulje niitä!



Viallisesta Li-Ion-akusta voi valua ulos lievästi hapanta, palonarkaa nestettä!



Jos akkunestettä valuu ulos ja sitä joutuu iholle, huuhtelee heti runsaalla vedellä. Jos akkunestettä joutuu silmiin, pese ne puhtaalla vedellä ja hakeudu välittömästi lääkärin hoitoon!

Poista akku viallisesta koneesta.

#### Li-Ion-akkujen kuljetus:

Li-Ion-akkujen lähettämiseen sovelletaan vaarallisten aineiden kuljetusta koskevaa lainsäädäntöä (UN 3480 ja UN 3481). Ota selvää nykyisin voimassaolevista määräyksistä, kun lähetät Li-Ion-akkuja. Kysy tarvittaessa neuvoa kuljetusyritykseltä. Sertifioidun pakkauksen voit hankkia Metabolta.

Lähetä akku vain, kun kotelo on ehjä eikä nestettä valu ulos. Ota akku koneesta lähetettäväksi. Varmista koskettimet oikosulun estämiseksi (esimerkiksi tarranauhalla eristämällä).

## 5. Yleiskuva

Katso sivu 2.

- 1 Sanka kiristysmutterin kiristämiseen/avaamiseen käsin (työkalua vaatimaton) \*
- 2 Kiristysmutteri (työkalua vaatimaton) \*
- 3 Tukilaippa
- 4 Kara
- 5 Karan lukitusnappi
- 6 Suojus
- 7 Lisäkahva / tärinänvaimennuksella varustettu lisäkahva \*
- 8 Työntökytkin päälle-/poiskytkentään \*
- 9 Kahva
- 10 KytKentäsälpa \*
- 11 Painokytkin \*
- 12 Elektroniikan signaalinäyttö \*
- 13 Akun lukituksen vapautuspainike \*
- 14 Kapasiteetinäytön painike \*
- 15 Kapasiteetti- ja signaalinäyttö \*
- 16 Akku \*
- 17 Pölynsuodatin \*
- 18 Kiristysmutteri \*
- 19 Tappiavain \*
- 20 Suojuksen kiinnitysvipu

\* riippuu varustuksesta / ei kuulu toimituslaajuuteen

## 6. Käyttöönotto

### 6.1 Verkkokäyttöisiä koneita koskevat erikoisohjeet



Tarkasta ennen käyttöönottoa, että konekilvessä ilmoitettu verkkojännite ja verkkotaajuus vastaavat paikallisen sähköverkon arvoja.



Kytke aina ensin eteen FI-suojakytkin (RCD), jonka maks. laukeamisvirta on 30 mA.

### 6.2 Akkukoneita koskevat erikoisohjeet

#### Pölynsuodatin



Kiinnitä erittäin liikkeessä ympäristössä aina pölynsuodatin (17).



Pölynsuodattimen (17) ollessa paikallaan kone kuumenee nopeammin. Elektroniikka suojaa konetta ylikuumentumiselta (katso luku 10.).

**Kiinnittäminen:** Katso sivu 2, kuva A.

Kiinnitä pölynsuodatin (17) kuvan mukaisesti.

**Irrottaminen:** Nosta pölynsuodatinta (17) hieman yläreunoistaan ja ota alakautta pois.

#### Käännettävä akku

Katso sivu 2, kuva B.

Koneen takaosaa voidaan kääntää 3-portaisesti 270° verran. Näin koneen muoto voidaan mukauttaa työolosuhteisiin sopivaksi. Tee töitä vain silloin, kun takaosa on napsautettu kunnolla paikalleen.

#### Akku

Lataa akku (16) ennen käyttöä.

Lataa akku uudelleen sen tehon laskiessa.

Optimaalinen säilytyslämpötila on 10...30 °C.

Li-Ion-akut "Li-Power" on varustettu kapasiteetti- ja signaalinäytöllä (15):

- Paina painiketta (14), jolloin varaustila näytetään LED-valoilla.
- Jos LED-valo vilkkuu, akku on lähes tyhjä ja täytyy ladata uudelleen.

### Akun irrottaminen ja kiinnittäminen

**Irrottaminen:** Paina akun lukituksen vapautuspainiketta (13) ja vedä akku (16) alaspäin irti.

**Kiinnittäminen:** Työnnä akku (16) paikalleen, niin että se napsahtaa kiinni.

### 6.3 Lisäkahvan kiinnitys

 Työskentele vain silloin, kun lisäkahva (7) on paikallaan! Ruuvaa lisäkahva paikalleen koneen vasemmalle tai oikealle sivulle.

### 6.4 Suojuksen kiinnitys

 Käytä turvallisuusyistä vain asianomaiselle hiomatarvikkeelle tarkoitettua suojusta! Katso myös luku 11. Lisätarvikkeet!

#### Suojus hiontaan

Tarkoitettu karkeiden hiomalaikkojen, lamellihiomalaustasten, timanttikatkaisulaikkojen kanssa työskentelyyn.

Katso sivu 2, kuva E.

- Aseta suojus (6) näytetyssä asennossa paikalleen.
- Paina vipua ja käännä suojusta niin, että suljettu alue osoittaa käyttäjää kohti.
- Päästä vivusta irti ja käännä suojusta, kunnes vipu lukittuu.
- Tarkasta pitävä kiinnitys: Vivun täytyy olla lukittunut paikalleen ja suojus ei saa enää kääntyä.

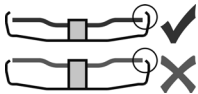

✓ Käytä vain sellaisia käyttötarvikkeita, jotka ulkonevat vähintään 3,4 mm verran suojuksesta.

## 7. Hiomalaikan kiinnitys

 Aina ennen tarvikkeiden vaihtoa: Ota akku pois koneesta / vedä pistoke irti pistorasiasta. Koneen on oltava pois päältä ja karan täytyy olla täysin pysähtynyt.

 Käytä katkaisulaikkojen kanssa tehtävissä töissä turvallisuusyistä katkaisulaikkasuojusta (ks. luku 11. Lisätarvikkeet).

### 7.1 Karan lukitseminen

 Paina karan lukitusnappi (5) sisään vain silloin, kun kara on liikkumatta paikallaan.

- Paina karan lukitusnappi (5) sisään ja käännä karaa (4) kädellä, kunnes karan lukitusnappi lukkiutuu tuntuvasti sisään.

### 7.2 Hiomalaikan asennus

Katso sivu 2, kuva C.

- Aseta tukilappi (3) karalle. Se on oikein paikallaan, kun sitä ei voi enää pyörittää karan päällä.
- Aseta hiomalaikka tukilappialle (3). Hiomalaikan täytyy olla tasaisesti tukilappialla. Katkaisulaikan peltilappian täytyy olla tukilappialla.

### 7.3 Kiristysmutterin (työkalua vaatimaton) kiinnittäminen/avaaminen (varustelukohdainen)

 Kiristä kiristysmutteri (työkalua vaatimaton) (2) yksinomaan käsin!

 Töitä varten sanka (1) täytyy aina kääntää tasaisesti kiristysmutterin (2) päälle.

#### Kiristysmutterin (työkalua vaatimaton) (2) kiinnittäminen:

 Jos käyttötarvike on kiinnityskohdaltaan yli 6 mm vahvuinen, kiristysmutteria (työkalua vaatimaton) ei saa käyttää! Käytä siinä tapauksessa kiristysmutteria (18) tappiavaimen (19) avulla.

- Lukitse kara (ks. luku 7.1).
- Käännä kiristysmutterin sanka (1) ylös.
- Aseta kiristysmutteri (2) karalle (4). Katso sivu 2, kuva D.
- Kiristä sangasta (1) kiristysmutteri **käsin** myötäpäivään pitävästi kiinni.
- Käännä sanka (1) sitten taas alas.

#### Kiristysmutterin (työkalua vaatimaton) (2) avaaminen:

- Lukitse kara (ks. luku 7.1).
  - Käännä kiristysmutterin sanka (1) ylös.
  - Ruuvaa kiristysmutteri (2) vastapäivään **käsin** irti.
- Ohje:** Jos kiristysmutteri (2) on juuttunut erittäin tiukasti kiinni, silloin voit käyttää myös tappiavainta irtiruuvaukseen.

### 7.4 Kiristysmutterin kiinnitys/avaus

#### Kiristysmutterin (18) kiinnitys:

Kiristysmutterin puolet ovat keskenään erilaisia. Ruuvaa kiristysmutteri karalle seuraavalla tavalla: Katso sivu 2, kuva D.

- **A) Ohuiden hiomalaikkojen yhteydessä:** Kiristysmutterin (18) olake osoittaa ylöspäin, jotta ohut hiomalaikka voidaan kiristää pitävästi paikalleen.
- **B) Paksujen hiomalaikkojen yhteydessä:** Kiristysmutterin (18) olake osoittaa alaspäin, jotta kiristysmutteri voidaan kiinnittää pitävästi karalle.
- Lukitse kara. Kiristä kiristysmutteri (18) tappiavaimella (19) myötäpäivään.

#### Kiristysmutterin avaus:

- Lukitse kara (ks. luku 7.1). Ruuvaa kiristysmutteri (18) irti tappiavaimella (19) vastapäivään.

## 8. Käyttö

### 8.1 Päälle-/poiskytkeminen

 Ohjaa konetta aina molemmiin käsiin.

 Kytke kone ensin päälle ja vie vasta sitten käyttötarvike työkappaleelle.

 Vältä tilanteita, joissa kone saattaisi imeä sisäänsä suuria määriä pölyä ja lastuja. Kun kytket koneen päälle tai pois, pidä se poissa kertyneen pölyn ulottuvilta. Kun kytket koneen pois

päältä, laske kone kädestäsi vasta sitten, kun koneen moottori on täysin pysähtynyt.

 Estä tahaton käynnistyminen: Kytke kone aina pois päältä, jos vedät pistokkeen irti pistorasista tai jos sähköt ovat katkenneet.

 Vältä tahatonta käynnistymistä: Kytke kone aina pois päältä, kun otat akun pois koneesta.

 Jatkuvassa kytkennässä kone käy edelleen, vaikka se pääsisi riistäytymään käsistä. Pidä siksi aina molemmiin käsiin kiinni koneen asianomaisista kahvoista, ota tukeva asento ja työskentele keskittyneesti.

### Työntökytkimellä varustetut koneet:

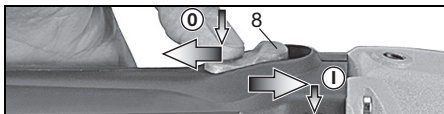

**Päällekytkentä:** Työnnä työntökytkintä (8) eteenpäin. Paina sitten jatkuvaa käyttöä varten alas, niin että se lukkiutuu paikalleen.

**Poiskytkeminen:** Paina työntökytkimen (8) takaosaa ja päästä kytkimestä irti.

### turvakatkaisin-kytkimellä varustetut koneet (varotoiminnolla): (Koneet tunnusmerkinnällä WPF..., WEPF...)

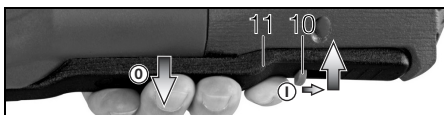

**Päällekytkentä:** Työnnä kytkentäsälpä (10) nuolen suuntaan ja paina painokytkintä (11).

**Poiskytkentä:** Vapautta painokytkin (11).

## 8.2 Työohjeita

### Hionta ja hiekkapaperihionta:

Paina konetta kevyesti ja liikuta sitä pinnalla edestakaisin, jotta työkappaleen pinta ei kuumene liikaa. Rouhintahionta: Hyvä työtuloksen saavuttamiseksi työskentele 30° - 40° asetuskulmalla.

### Katkaisuhionta:

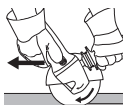

Työskentele katkaisuhionnassa aina vastasuuntaan (ks. kuva). Muuten kone voi kimmahdaa hallitsemattomasti pois leikkuu-urasta. Työskentele rauhallisella, työstettävälle materiaalille sopivalla etenemisvauhdilla. Älä kallista, paina tai heiluta konetta.

### Teräsharjoilla työskentely:

Paina konetta kevyesti.

## 9. Puhdistus

**Moottorin puhdistus:** Puhdista kone huolellisesti, usein ja säännöllisin välein puhaltamalla paineilmaa takana olevien tuuletusrakojen läpi. Tätä tehtäessä koneesta on pidettävä kunnolla kiinni.

Puhdista **pölynsuodatin** säännöllisesti: Irrota ja puhalla paineilamalla puhtaaksi.

## 10. Häiriöiden poisto

### 10.1 Verkkokäyttöiset koneet:

- **Ylikuormitusuoja: Kierrosluku kuormitetuna laskee VOIMAKKAASTI.** Moottorin lämpötila on liian korkea! Anna koneen käydä kuormittamatta, kunnes kone on jäähtynyt.
- **Ylikuormitusuoja: Kierrosluku kuormitetuna laskee HIEMAN.** Konetta ylikuormitetaan. Työskentele edelleen vähennetyllä kuormituksella.
- **Metabo S-automatic varokatkaisu: Koneen toiminta on KATKENNUT automaattisesti.** Jos virran voimakkuus kasvaa liian nopeasti (mikä voi tapahtua esim. äkillisen jumiumumisen tai takaiskun johdosta), koneen toiminta katkeaa. Kytke kone pois päältä työntökytkimellä (8). Kytke kone sen jälkeen jälleen päälle ja työskentele normaalisti edelleen. Vältä päästämästä konetta enää jumiumutumaan. Katso luku 4.2.
- **Uudelleenkäynnistysesto: Kone ei toimi.** Uudelleenkäynnistysesto on lauennut toimintaan. Kun päälle kytketyn koneen verkkopistoke liitetään virtalähteeseen tai sähköt palaavat sähkökatkoksen jälkeen, kone ei käynnisty. Kytke kone pois päältä ja sen jälkeen jälleen päälle.

### 10.2 Akkukoneet:

- **Elektroniikan signaalinäyttö (12) palaa ja kuormituskierrosluku alenee.** Lämpötila on liian korkea! Anna koneen käydä kuormituksetta, kunnes elektroniikan signaalinäyttö sammuu.
- **Elektroniikan signaalinäyttö (12) vilkkuu ja kone ei käy.** Uudelleenkäynnistysesto on lauennut toimintaan. Jos akku laitetaan paikalleen koneen ollessa päällekytkettynä, kone ei käynnisty. Kytke kone pois päältä ja sen jälkeen jälleen päälle.

## 11. Lisätarvikkeet

Käytä vain alkuperäisiä Metabon akkuja ja Metabon lisävarusteita.

Katso sivu 4.

Käytä vain sellaisia lisätarvikkeita, jotka täyttävät tässä käyttöoppaassa ilmoitetut vaatimukset ja ominaisiedot.

### A Suojus katkaisuhiontaan

Tarkoitettu työskentelyyn katkaisulaikkojen, timanttikatkaisulaikkojen kanssa.

Kiinnitys kuten kohdassa "Suojus hiontaan" on kuvattu (luku 6.4).

### B Käsisuojus hiekkapaperihiontaan, teräsharjoilla työskentelyyn

Tarkoitettu hiomapaperin aluslautasten, hiomalautasten, teräsharjojen kanssa työskentelyyn.

Kiinnitä käsisuojus sivulla olevan lisäkahvan alle.

### C Laturit

### D Akut

Lisätarvikkeiden täydellinen valikoima katso [www.metabo.com](http://www.metabo.com) tai lisätarvikeluettelo.



## 12. Korjaus



Sähkötyökalujen korjaustöitä saavat suorittaa ainoastaan sähköalan ammattilaiset!

Jos Metabo-sähkötyökalusi tarvitsee korjausta, ota yhteyttä Metabo-edustajaan. Osoitteet, katso [www.metabo.com](http://www.metabo.com).

Varaosalistat voit muiroida osoitteesta [www.metabo.com](http://www.metabo.com).

## 13. Ympäristönsuojelu

Syntyvä hiomapöly voi sisältää haitallisia aineita: Älä hävitä talousjätteen mukana, vaan toimita asianmukaisesti ongelmajätteiden keräyspisteeseen.

Noudata käytöstä poistettujen koneiden, pakkausten ja lisätarvikkeiden hävittämistä ja kierrätystä koskevia kansallisia määräyksiä.



Vain EU-maille: Älä hävitä sähkötyökaluja kotitalousjätteen mukana! Käytöstä poistetut sähkötyökalut on kerättävä erikseen talteen ja ohjattava ympäristöä säästävään kierrätykseen käytettyjä sähkö- ja elektroniikkalaitteita koskevan EU-direktiivin 2012/19/EU ja paikallisten lakimääräysten mukaisesti.

### Erikoisohjeet akkukoneille:

Akkuja ei saa hävittää talousjätteen mukana! Palauta viollisesti tai käytöstä poistetut akut Metabokauppiallesi!

Älä heitä akkuja veteen.

Ennen kuin viet akun kierrätyspisteeseen, tyhjennä akun lataus sähkötyökalussa. Varmista koskettimet oikosulun estämiseksi (esimerkiksi teipillä eristämällä).

## 14. Tekniset tiedot

Selitykset sivun 3 tietoihin. Pidätämme oikeuden suorittaa teknisen kehityksen vaatimia muutoksia.

|             |                                                                                                        |
|-------------|--------------------------------------------------------------------------------------------------------|
| U           | = akun jännite                                                                                         |
| $D_{max}$   | = käyttötarvikkeen suurin sallittu halkaisija                                                          |
| $t_{max,1}$ | = käyttötarvikkeen suurin sallittu vahvuus kiinnityskohdassa, kun käytetään kiristysmutteria (18)      |
| $t_{max,2}$ | = käyttötarvikkeen suurin sallittu vahvuus kiinnityskohdassa, kun käytetään Quick-kiristysmutteria (2) |
| $t_{max,3}$ | = karkea hiomalaikka/katkaisulaikka: käyttötarvikkeen suurin sallittu vahvuus                          |
| M           | = karakerre                                                                                            |
| l           | = hiomakaran pituus                                                                                    |
| $n^*$       | = kierroslukukuormittamatta (huippukierroslukuku)                                                      |
| $P_1$       | = nimellisottoteho                                                                                     |
| $P_2$       | = antoteho                                                                                             |
| m           | = paino pienimmän akun kanssa / paino ilman verkkojohtoa                                               |

Mittausarvot ilmoitettu EN 60745 mukaan.

Suojausluokan II kone

~ Vaihtovirta

--- Tasavirta

Annetut tekniset tiedot ovat toleranssien mukaisia (vastaavat kyseisiä voimassa olevia standardeja).

### Sähkömagneettiset häiriöt:

Erittäin voimakkaiden ulkoisten sähkömagneettisten häiriöiden vaikutuksesta voi joissakin tapauksissa ilmetä ohimeneviä kierroslukuvaihteluita tai tapahtua uudelleenkäynnistysuojan havahtuminen. Kytke tässä tapauksessa kone pois päältä ja sen jälkeen taas päälle.



### Päästöarvot

Nämä arvot mahdollistavat sähkötyökalun emissioiden arvioimisen ja erilaisten sähkötyökalujen keskinäisen vertailun. Kulloisistakin käyttöolosuhteista, sähkötyökalun kunnosta tai käyttötarvikkeesta riippuen todellinen kuormitus voi olla kyseisiä arvoja suurempi tai pienempi. Huomioi arvioinnissa työtauoja ja vähäisemmän kuormituksen jaksot. Määritä nämä tekijät huomioiden arvioitujen arvojen perusteella käyttäjän suojaamiseen vaadittavat toimenpiteet.

Värähtelyn kokonaisarvo (kolmen suunnan vektorisumma), määritetty EN 60745 mukaan:

$a_{h,SG}$  = värähtelyarvo (pintahionta)

$a_{h,DS}$  = värähtelyarvo (hionta hiomalautasella)

$K_{h,SG/DS}$  = epävarmuus (värähtely)

Tyypillinen A-painotettu äänitaso:

$L_{pA}$  = äänenpainetaso

$L_{WA}$  = äänen tehotaso

$K_{pA}, K_{WA}$  = epävarmuus

Käytössä melutaso voi ylittää 80 dB(A).



### Käytä kuulonsuojaimia!

# Originalbruksanvisning

## 1. Samsvarserklæring

Vi erklærer under eget ansvar: Disse vinkelsliperne, identifisert med type- og serienummer \*1), overholder alle relevante bestemmelser i direktivene \*2) og standardene \*3). Teknisk dokumentasjon ved \*4) – se side 3.

## 2. Hensiktsmessig bruk

Med originalt Metabo-tilbehør egner de flathodede vinkelsliperne seg til sliping, sandpapirsliping, arbeid med stålborste og kapping av metall, betong, stein og lignende materialer uten bruk av vann.

Brukeren er alene ansvarlig for skader som oppstår pga. ikke-forskriftsmessig bruk.

Gjeldende arbeidsmiljøforskrifter og vedlagt sikkerhetsinformasjon må overholdes.

## 3. Generell sikkerhetsinformasjon



For din egen sikkerhet og for å beskytte elektroverktøyet må du ta hensyn til tekst som er merket med dette symbolet.



**ADVARSEL** – Les bruksanvisningen for å minimere skaderisikoen.



**ADVARSEL** Les gjennom all sikkerhetsinformasjon og alle anvisninger. Dersom sikkerhetsinformasjonen og anvisningene ikke overholdes, kan det medføre elektrisk støt, brann og/eller alvorlige skader.

**Oppbevar all sikkerhetsinformasjon og alle anvisninger for fremtidig bruk.**

Lån bare ut elektroverktøyet ditt sammen med disse dokumentene.

## 4. Spesiell sikkerhetsinformasjon

**4.1** Sikkerhetsinformasjon som gjelder både for sliping, sandpapirsliping, arbeid med stålborster og kapping:

### Bruk

a) Dette elektroverktøyet kan brukes som slipesmaskin, sandpapirslipemaskin, stålborste og kappemaskin. Vær oppmerksom på all sikkerhetsinformasjon, alle anvisninger, symboler og data som følger med apparatet. Dersom du ikke følger anvisningene nedenfor, kan det føre til elektrisk støt, brann og/eller alvorlige skader.

b) Dette elektroverktøyet egner seg ikke til polering. Annen bruk enn den elektroverktøyet er laget for, kan føre til farlige situasjoner og skader.

c) **Bruk ikke tilbehør som ikke er laget av produsenten og anbefalt spesielt for dette elektroverktøyet.** Det at du kan feste tilbehør på elektro-

verktøyet, garanterer ikke at tilbehøret er trygt å bruke.

d) **Det tillatte turtallet for innsatsverktøy må minst være like høyt som det høyeste tillatte turtallet for elektroverktøyet.** Tilbehør som dreier raskere enn tillatt, kan gå i stykker og kastes rundt omkring.

e) **Ytre diameter og tykkelse på innsatsverktøyet må stemme med målene på elektroverktøyet.** Innsatsverktøy med gale mål kan ikke skjermes eller kontrolleres i tilstrekkelig grad.

f) **Innsatsverktøy med gjengeinnsats må passe nøyaktig på slipespindelen til elektroverktøyet. Ved innsatsverktøy som festes med flenser, må festeåpningen passe nøyaktig til flensformen.** Innsatsverktøy som ikke passer nøyaktig til festeanordningen, går ujevnt rundt, vibrerer svært sterkt og kan føre til at du mister kontrollen over apparatet.

g) **Ikke bruk innsatsverktøy som har skader. Kontroller alltid om innsatsverktøy som slipeskiver har sprekker eller andre skader før bruk og om det har tegn på kraftig slitasje. Kontroller om trådene på stålborster er løse eller brukket. Dersom elektroverktøyet eller innsatsverktøyet faller ned, må du kontrollere om det har tatt skade. Bruk et innsatsverktøy uten skader. Når du har kontrollert og satt i innsatsverktøyet, lar du apparatet gå i ett minutt med maksimalt turtall. Sørg for at personer i nærheten holder seg borte fra området innsatsverktøyet roterer i.** Innsatsverktøy med skader vil normalt brette i denne testtiden.

h) **Bruk personlig verneutstyr. Etter behov må du bruke heldekkende ansiktsvern, øyebeskyttelse eller vernebrille. Dersom det er nødvendig, må du bruke støvmaske, hørselsvern, vernehansker eller spesialforkle som beskytter deg mot fine slipe- og materialpartikler.** Øynene må beskyttes mot fremmedlegemer som kan slynges ut ved forskjellige typer bruk. Støv- eller åndedrettsmaske må filtrere støvet som dannes under bruk. Dersom du er utsatt for støv over tid, kan du få hørselstap.

i) **Se til at andre personer holder trygg avstand til ditt arbeidsområde. Alle som kommer inn i arbeidsområdet, må ha på seg personlig verneutstyr.** Deler av emnet eller innsatsverktøyet kan slynges ut og føre til skader selv utenfor det direkte arbeidsområdet.

e) **Apparatet må bare holdes i de isolerte gripeflatene når du utfører arbeid der innsatsverktøyet kan komme til å treffe skjulte strømledninger eller apparatets egen nettkabel.** Kontakt med en spenningsførende ledning kan sette metall-deler i apparatet under spenning og føre til elektrisk støt.

k) **Hold nettkabelen borte fra innsatsverktøy som roterer.** Dersom du mister kontrollen over apparatet, kan nettkabelen kuttes eller sette seg fast, og din egen hånd eller arm kan komme i kontakt med roterende innsatsverktøy.

l) **Legg aldri fra deg elektroverktøyet før innsatsverktøyet har stanset helt opp.** Et innsatsverktøy som roterer, kan komme i kontakt med underlaget. Da kan du miste kontrollen over elektroverktøyet.

m) **Ikke la elektroverktøyet gå mens du bærer det.** Dersom klærne dine skulle komme i kontakt med et innsatsverktøy som roterer, kan de sette seg fast og innsatsverktøyet kan bore seg inn i kroppen din.

n) **Rengjør ventilasjonsåpningene på elektroverktøyet regelmessig.** Motorviffen trekker støv inn i motorhuset. En sterk ansamling av støv kan føre til elektriske risikosituasjoner.

o) **Ikke bruk elektroverktøyet i nærheten av brennbare materialer.** Slike materialer kan antennes av gnister.

p) **Ikke bruk innsatsverktøy som krever flytende kjølemiddel.** Bruk av vann og andre flytende kjølemidler kan føre til elektrisk støt.

## 4.2 Rekyl og sikkerhetsinformasjon

Rekyl er en plutselig reaksjon som skyldes at innsatsverktøyet henger fast eller blir blokkert, f.eks. slipeskiver, slipetallerkener, stålborster osv. Fastklemming eller blokkering fører til brå stopp av det roterende innsatsverktøyet. Elektroverktøyet går da raskt og ukontrollert mot innsatsverktøyets dreieretning på blokkeringsstedet.

Dersom f.eks. en slipeskive fester seg eller blokkeres i emnet, kan kanten på slipeskiven som går inn i emnet, bli sittende fast. Da kan slipeskiven løsne eller det kan oppstå rekyl. Slipeskiven beveger seg da i retning av brukeren eller bort fra ham, alt etter hvilken rotasjonsretning slipeskiven har på blokkeringsstedet. Slipeskiven kan også komme til å brekke.

Rekyl er følgen av feil eller ukyndig bruk av elektroverktøyet. Rekyl kan forhindres hvis du følger slike egnede forsiktighetsregler som beskrevet nedenfor.

a) **Hold elektroverktøyet godt fast og still kroppen og armene i en posisjon som gjør at du kan ta opp rekylkreftene. Bruk alltid støttehåndtak hvis dette finnes. Da har du best kontroll over rekylkrefter og reaksjonsmoment ved høyt turtall.** Ved å følge egnede sikkerhetstiltak kan brukeren ha kontroll over rekyl- og reaksjonskreftene.

b) **Ikke plasser hendene i nærheten av innsatsverktøy som roterer.** Innsatsverktøyet kan bevege seg over hånden ved rekyl.

c) **Unngå å plassere kroppen i det området der elektroverktøyet vil bevege seg ved rekyl.** Rekyl driver elektroverktøyet i motsatt retning av slipeskivens dreieretning på blokkeringsstedet

d) **Arbeid særlig forsiktig på områder med hjørner, skarpe kanter osv. Unngå at innsatsverktøyet blir kastet tilbake fra emnet eller setter seg fast.** Det roterende innsatsverktøyet har en tendens til å sette seg fast i hjørner, på skarpe kanter og når det kastes tilbake. Det fører til tap av kontroll eller rekyl.

e) **Ikke bruk sagblad med kjede eller tenner.** Slikt innsatsverktøy fører ofte til rekyl eller tap av kontrollen over elektroverktøyet.

## 4.3 Særlig sikkerhetsinformasjon som gjelder for sliping og kapping:

a) **Bruk bare slipelegemer som er tillatt for ditt elektroverktøy, samt verneedselet som er laget for slipelegemene du bruker.** Slipelegemer som ikke er laget for elektroverktøyet, kan ikke skjermes i tilstrekkelig grad, og er derfor ikke trygge i bruk.

b) **Krumme slipeskiver må plasseres slik at slipeflaten befinner seg nedenfor kanten på verneedselet.** En feil plassert slipeskive, som går over kanten på verneedselet, kan ikke skjermes tilstrekkelig.

c) **Verneedselet må være sikkert festet på elektroverktøyet. Det må være innstilt slik at det oppnås høyest mulig grad av sikkerhet, altså at minst mulig av slipelegemet vises åpent mot brukeren.** Verneedselet beskytter brukeren mot løse deler og tilfeldig kontakt med slipelegemet, som gnister som kan antenne klærne.

d) **Slipelegemene skal bare brukes i henhold til anbefalingene.**

**F.eks.: Slip aldri med sideflaten på en kappeskive.** Kappeskiver er laget for å fjerne materiale med kanten av skiven. Krefter som virker fra siden på slike slipelegemer, kan ødelegge dem.

e) **Bruk alltid spennflenser med riktig størrelse og form til slipeskivene du benytter.** En egnet flens støtter slipeskiven og reduserer faren for at slipeskiven skal brekke. Det kan være forskjellig på flenser for kappeskiver og flenser for andre slipeskiver.

f) **Ikke bruk slitte slipeskiver som er laget for større elektroverktøy.** Slipeskiver for større elektroverktøy er ikke laget for de høye turtallene som mindre elektroverktøy har. Derfor kan de brekke.

## 4.4 Annen særlig sikkerhetsinformasjon i forbindelse med kapping:

a) **Unngå at kappeskiven blir blokkert. Bruk ikke for mye kraft. Ikke lag for dype kutt.** Overbelastning av kappeskiven gjør at den har lettere for å sette seg fast eller blokkeres. Dermed økes faren for rekyl eller brudd på slipelegemet.

b) **Hold avstand fra området foran og bak den roterende kappeskiven.** Hvis du beveger kappeskiven fra deg på emnet, kan elektroverktøyet med den roterende skiven bli kastet rett på deg dersom det oppstår rekyl.

c) **Slå av apparatet dersom kappeskiven setter seg fast eller når du tar en pause i arbeidet. Hold apparatet rolig helt til skiven er stanset helt. Prøv aldri å trekke kappeskiven ut av snittet mens den fremdeles roterer. Da kan det oppstå rekyl.** Finn ut av årsaken til fastklemmingen. Fjern feilårsaken.

d) **Ikke slå på elektroverktøyet igjen mens det befinner seg i emnet. Vent til kappeskiven har oppnådd fullt turtall før du forsiktig fortsetter med snittet.** Ellers kan skiven sette seg fast i overflaten, sprette ut av emnet eller det kan oppstå rekyl.

e) **Fest plater eller større emner, slik at risikoen for rekyl som skyldes at kappeskiven setter seg fast, reduseres.** Store emner kan bøye seg på grunn av sin egen vekt. Emnet må støttes på begge sider av skiven. Det må både støttes i nærheten av kappesnittet og på kanten.

f) **Vær særlig forsiktig når du lager "lomme-snitt" i vegg eller andre steder uten innsyn.** Kappeskiven kan føre til rekyl hvis den skjærer i gass- eller vannrør, elektriske ledninger eller andre gjenstander.

#### 4.5 Særlig sikkerhetsinformasjon i forbindelse med sandpaprsliping:

a) **Ikke bruk for store slipeblader. Følg produsentens anvisninger om størrelsen på slipebladene.** Slipeblader som går ut over slipetallerkenen, kan føre til skader og til blokkering, brudd på slipebladene og rekyl.

#### 4.6 Særlig sikkerhetsinformasjon i forbindelse med arbeid med stålborster:

a) **Vær oppmerksom på at stålborsten mister tråddeler under vanlig bruk. Ikke overbelast borsten ved å trykke for hardt.** Tråddeler som slynges ut, trenger lett gjennom hud og/eller tynne klær.

b) **Dersom det anbefales verne- deksel, må du sørge for at det ikke blir kontakt mellom verne- dekslet og stålborsten..** Tallerken- og koppborster kan få større diameter dersom du trykker for hardt, og på grunn av sentrifugalkreftene.

#### 4.7 Flere sikkerhetsanvisninger:



**ADVARSEL** – Bruk alltid vernebriller.

Bruk elastiske mellomlag som leveres sammen med slipemidlene når det er påkrevet.

Følg angivelsene fra produsenten av verktøy og tilbehør! Beskytt skivene mot fett og støt!

Slipeskivene må oppbevares og håndteres nøyaktig etter produsentens anvisninger.

Bruk aldri kappeskiver til grovsliping. Kappeskivene skal ikke utsettes for trykk fra siden.

Emnet må ligge godt mot underlaget og sikres mot at det sklir, for eksempel ved hjelp av en tvinge. Store emner må støttes tilstrekkelig opp.

Dersom det brukes innsatsverktøy med gjengeinnsats, skal enden på spindelen ikke komme i kontakt med enden på hullet i slipeverktøyet. Sjekk at gjengene på innsatsverktøyet er lange nok til spindelens lengde. Gjengene i innsatsverktøyet må passe til gjengene på spindelen. Spindelengde og spindelgjenger, se side 3 og kapittel 14. Tekniske spesifikasjoner.

Støv fra materialer som blyholdig maling, noen tresorter, mineraler og metall kan være helseskadelig. Å ta på eller puste inn støv kan fremkalle allergiske reaksjoner og/eller sykdommer i luftveiene hos personer som oppholder seg i nærheten.

Bestemte typer støv, som støv fra eik og bøk, regnes som kreftfremkallende, særlig i forbindelse

med tilsetningsstoffer som brukes i trevarebransjen (kromat, trebeskyttelsesmiddel). Asbestholdige materialer skal bare håndteres av fagfolk.

- Om mulig må du bruke støvavsug.
- Sørg for at det er god ventilasjon på arbeidsplassen.
- Det anbefales å bruke åndedrettsmaske med filterklasse P2.

Følg forskriftene som gjelder i ditt land for materia- lene du skal arbeide med.

Materialer som avgir helsefarlig støv eller damp (f.eks. asbest), må ikke bearbeides.

Sørg for at luften åpningene er fri ved arbeid i støvfylte omgivelser. Dersom det er nødvendig å fjerne støv, må du først koble elektroverktøyet fra strømmettet (bruk ikke-metalliske gjenstander) og unngå å skade innvendige deler.

Skadde eller vibrerende verktøy eller verktøy som ikke er runde, må ikke brukes.

Unngå å skade gass- eller vannrør, elektriske ledninger og bærende vegger (stabilitet).

Ved utendørs bruk av maskinen:

Koble til jordfeilbryter med maks. utløserstrøm (30 mA)!

Skift ut støttehåndtak som har skader eller sprekker. Ikke bruk maskiner med defekt støttehåndtak.

Ikke bruk et verne- deksel som er skadet. Kontroller verne- dekslet for sprekker, deformering, slitasje eller feil før hver bruk.

Dette elektroverktøyet er ikke laget for polering. Garantikrav bortfaller ved ikke forskriftsmessig bruk! Motoren kan bli overopphetet og elektroverk- tøyet kan gå i stykker. For poleringsarbeid anbefaler vi vår vinkelpoleringsmaskin.

#### 4.8 Spesiell sikkerhetsinformasjon for mas- kiner med strømtilkobling:

Trekk støpselet ut av stikkontakten for alle former for innstilling, montering, vedlikehold og rengjøring.

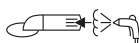

Ved bearbeiding, især av metall, kan det samle seg elektrisk ledende støv inni maskinen. Dermed kan det oppstå over- ledning av elektrisk energi til maskinhuset. Dette kan tidvis gi fare for elektrisk støt. Det er derfor nødvendig å blåse maskinen ren med trykkluft mens den er i gang, ofte og grundig, gjennom de bakre ventilasjonsåpningene. Samtidig må maskinen holdes forsvarlig fast.

Det anbefales at du bruker et stasjonært avsugapparat og kobler til en jordfeilbryter. Ved utkobling av maskinen med jordfeilbryter må maskinen kontrolleres og rengjøres. Rengjøring av motor, se kapittel 9. Rengjøring.

#### 4.9 Spesiell sikkerhetsinformasjon for batte- ridrevne maskiner:

Ta batteriet ut av maskinen før alle former for innstil- ling, verktøybytte, vedlikehold eller rengjøring.



Batteri- ene må beskyttes mot fuktighet.



Ikke utsett batteriene for åpen ild.

Ikke bruk defekte eller deformerte batteripakker.  
Ikke åpne batteriene.

Kontaktene i batteriene må ikke berøres eller kortsluttes.



Det kan lekke en lett sur, brennbar væske fra ødelagte litium-ion-batterier.



Hvis batterivæske kommer i kontakt med huden, må du straks skylle med rikelig vann.  
Hvis du får batterivæske i øynene, må du skylle med rent vann og straks oppsøke lege.

Ta batteriet ut av maskinen hvis den går i stykker.

### Transport av Lithium-ion-batterier:

Frakt av Lithium-ion-batterier er underlagt bestemmelser for frakt av farlig gods (UN 3480 og UN 3481). Gjør deg kjent med gjeldende forskrifter ved frakt av Lithium-ion-batterier. Ta eventuelt kontakt med transportforetaket du bruker. Metabo kan levere sertifisert emballasje.

Send bare med batteriet hvis maskinhuset er uskadet og det ikke lekker væske. Ta batteriet ut av maskinen når den sendes. Sikre kontaktene mot kortslutning (f.eks. med tape).

## 5. Oversikt

Se side 2.

- 1 Bøyle til å stramme/løse strammemutteren (verktøyløs) for hånd \*
- 2 Strammemutter (verktøyløs) \*
- 3 Støtteflens
- 4 Spindel
- 5 Spindellåsknapp
- 6 Verne deksel
- 7 Støttehåndtak / støttehåndtak med vibrasjonsdemping \*
- 8 Skyvebryter for å slå av/på \*
- 9 Håndtak
- 10 Innkoblingssperre \*
- 11 Bryterknapp \*
- 12 Elektronikksignalindikator \*
- 13 Knapp for opplåsing av batteripakken \*
- 14 Knapp for kapasitetsindikator \*
- 15 Kapasitets- og signalindikasjon \*
- 16 Batteri \*
- 17 Støvfilter \*
- 18 Strammemutter \*
- 19 Hakenøkkel \*
- 20 Hendel til feste av verne deksel

\* avhengig av utstyr / ikke inkludert

## 6. Før bruk

### 6.1 Spesielt for maskiner med strømtilkobling



Kontroller før bruk at nettspenningen og nettfrekvensen på typeskiltet stemmer overens med strømnettets spesifikasjoner.



Sett alltid inn en jordfeilbryter (RCD) med maks. utløserstrøm på 30 mA.

### 6.2 Spesielt for batteridrevne maskiner

#### Støvfilter



I svært skitne omgivelser må alltid støvfilteret (17) brukes.



Når støvfilteret (17) er montert, varmes maskinen raskere opp. Elektronikken beskytter maskinen mot overoppheting (se kapittel 10.).

Montering: Se side 2, bilde A.

Monter støvfilteret (17) som anvist.

Ta av: Løft støvfilteret (17) litt i den øverste kanten, og ta det av ved å trekke det nedover.

#### Dreibart batteri

Se bilde B på side 2.

Den bakre delen av maskinen kan dreies i tre trinn til 270° slik at formen på maskinen kan tilpasses arbeidsforholdene. Maskinen må bare brukes når den dreide delen er gått i inngrep.

#### Batteri

Før bruk må batteriet (16) lades opp.

Lad opp batteripakken på nytt hvis effekten avtar.

Den optimale oppbevaringstemperaturen ligger mellom 10 °C og 30 °C.

Litium-ion-batteripakkene "Li-Power" har en kapasitets- og signalindikasjon: (15)

- Trykk på tasten (14) for å lese av ladevåret ved hjelp av LED-lampene.
- Hvis en LED-lampe blinker, er batteripakken nesten tom og må lades opp igjen.

#### Ta ut og sette inn batteripakken

Ta ut: Trykk på knappen for opplåsing (13) av batteriet og trekk batteriet (16) ned og ut.

Sett på: Skyv inn batteriet (16) så langt det går.

### 6.3 Montering av støttehåndtaket



Arbeid kun med montert støttehåndtak (7)!

Skru støttehåndtaket godt fast på venstre eller høyre side av maskinen.

### 6.4 Montering av verne deksel



Av sikkerhetsmessige årsaker må du bare benytte verne dekslet som er beregnet på det aktuelle slipelegemet. Se også kapittel 11. Tilbehør.

#### Verne deksel til sliping

Ment til arbeid med slipeskiver, lamellislipe-tallerkener og diamantkappeskiver.

Se side 2, bilde E.

- Sett verne dekslet (6) i posisjonen som vist.
- Trykk inn hendelen og vri på verne dekslet slik at det skjermede området er vendt mot brukeren.
- Slipp hendelen og vri verne dekslet inntil hendelen smekker på plass.
- Sjekk at dekslet sitter godt: Hendelen må være smekket på plass, og det må ikke være mulig å vri på verne dekslet.

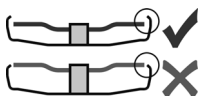

Bruk bare innsatsverktøy som er minst 3,4 mm lavere enn vernelekselet.

## 7. Montering av slipeskiven

**!** Før bytte av verktøy: Ta batteriet ut av maskinen / trekk støpselet ut av stikkkontakten. Maskinen må være slått av og spindelen må stå stille.

**!** Når det arbeides med kappeskiver, må kappeskivevernelekselet (se kapittel 11. Tilbehør) brukes.

### 7.1 Lås spindelen

**!** Trykk bare inn spindellåsknappen (5) når spindelen står stille.

- Trykk inn spindellåseknappen (5) og dreie på spindelen (4) for hånd til du merker at spindellåseknappen smekker på plass.

### 7.2 Påsetting av slipeskiven

Se bilde C på side 2.

- Sett støtteflensen (3) på spindelen. Den er satt på riktig når det ikke kan dreies på spindelen.

- Sett slipeskiven på støtteflensen (3). Slipeskiven må ligge jevnt på støtteflensen. Plateflensen på kappeskiver må ligge på støtteflensen.

### 7.3 Feste/løsning av strammemutteren (verktøyløs) (utstyrsavhengig)

**!** Strammemutteren (verktøyløs) (2) må bare trekkes til for hånd.

**!** Ved arbeid må bøylen (1) alltid være vippt inn mot strammemutteren (2).

#### Feste av strammemutteren (verktøyløs) (2):

**!** Hvis innsatsverktøyet er tykkere enn 6 mm i feste-punktet, skal strammemutteren (verktøyløs) ikke brukes. Bruk strammemutter (18) med hakenøkkel (19).

- Lås spindelen (se kapittel 7.1).
- Vipp opp bøylen (1) på strammemutteren.
- Sett strammemutteren (2) på spindelen (4). Se bilde D på side 2.
- Strammemutteren (1) på bøylen trekkes til **for hånd** med klokken.
- Vipp bøylen (1) ned igjen.

#### Løse strammemutteren (verktøyløs) (2):

- Lås spindelen (se kapittel 7.1).
- Vipp opp bøylen (1) på strammemutteren.
- Skru av strammemutteren (2) **for hånd** mot klokken.

**Merk:** Hvis strammemutteren (2) sitter svært stramt, kan du også bruke en hakenøkkel til å skru den av.

### 7.4 Festing/løsning av strammemutteren

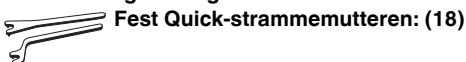

**Fest Quick-strammemutteren: (18)**

De to sidene på strammemutteren er forskjellige. Skru strammemutteren på spindelen som følger:

Se bilde D på side 2.

#### - A) Tynne slipeskiver:

Skulderen på strammemutteren (18) peker oppover, slik at den tynne slipeskiven kan spennes sikkert fast.

#### B) Tykke slipeskiver:

Skulderen på strammemutteren (18) peker nedover, slik at strammemutteren kan plasseres sikkert på spindelen.

- Lås spindelen. Stram strammemutteren (18) ved å bruke hakenøkkelen (19) til å dreie med klokken.

### Løsning av strammemutteren:

- Lås spindelen (se kapittel 7.1). Skru strammemutteren (18) ved å bruke hakenøkkelen (19) til å dreie mot klokken.

## 8. Bruk

### 8.1 Start og stopp

**!** Før alltid maskinen med begge hender.

**!** Slå maskinen på før du fører innsatsverktøyet mot emnet.

**!** Unngå at maskinen suger inn ekstra støv og spon. Hold maskinen unna støvansamlinger når den slås på og av. Etter at maskinen er slått av, må du først legge den fra deg når motoren er stanset.

**!** Unngå utilsiktet start av maskinen: Slå alltid av maskinen når støpselet blir trukket ut av kontakten eller ved strøbrudd.

**!** Unngå utilsiktet start: Slå alltid av maskinen når batteriet tast ut.

**!** Under vedvarende drift fortsetter maskinen å gå selv om den blir revet ut av hendene dine. Hold derfor alltid maskinen med begge hender i de to håndtakene. Stå med god balanse og arbeid konsentrert.

### Maskiner med skyvebryter:

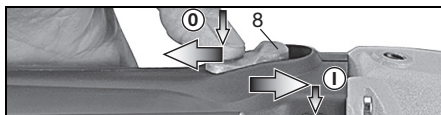

**Innkobling:** Skyv skyvebryteren (8) forover. Vipp den nedover til den smekker på plass dersom du ønsker kontinuerlig innkobling.

**Stopp:** Trykk på bakerste del av skyvebryteren (8) og slipp opp.

### Maskiner med sikkerhetsbryter (med dødmansfunksjon):

(Maskiner med betegnelsene WPF..., WEFP...)

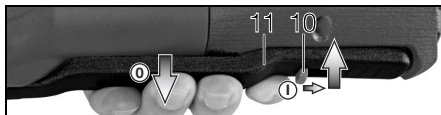

**Innkobling:** Skyv innkoblingssperren (10) i pilens retning og trykk inn bryteren (11).

**Stopp:** Slipp bryterknappen (11).

## 8.2 Arbeidstips

### Sliping og sandpapirsliping:

Legg moderat press på maskinen og beveg den frem og tilbake over flaten, slik at overflaten på emnet ikke blir for varm.

Skrubbsliping: For å oppnå et godt resultat bør du arbeide med en vinkel på 30°-40°.

### Kapping:



Under kapping må du alltid arbeide mot dreieretningen (se tegning). Ellers er det risiko for maskinen kan hoppe ukontrollert ut av snittet. Arbeid med moderat fremføringshastighet som passer til materialet som skal bearbeides. Ikke tipp til siden, ikke trykk, ikke pendle.

### Arbeid med stålborster.

Legg moderat press på maskinen.

## 9. Rengjøring

**Rensing av motor:** Maskinen må blåses ren med trykkluft regelmessig, hyppig og grundig gjennom de bakre ventilasjonsåpningene. Samtidig må maskinen holdes forsvarlig fast.

Rengjør **støvfilteret** regelmessig: Ta ut filteret og blås det rent med trykkluft.

## 10. Utbedring av feil

### 10.1 Maskiner med elektrisk tilkobling:

- **Overbelastningsbeskyttelse: Belastningstallet går KRAFTIG ned.** Motortemperaturen er for høy. La maskinen gå på tomgang til den er avkjølt.
- **Overbelastningsbeskyttelse: Belastningstallet går LITT ned.** Maskinen er i ferd med å bli overbelastet. Jobb videre med redusert belastning.
- **Metabo S-automatic sikkerhetsutkobling: Maskinen SKRUDDE SEG AV.** Ved for høy økning av strømstyrke (som f.eks. oppstår ved plutselig blokkering eller rekyl) slås maskinen av. Slå av maskinen med skyvebryteren (8). Slå deretter på maskinen igjen og jobb videre. Unngå flere blokkeringer. Se kapittel 4.2.
- **Gjenninnskoblingsvern: Maskinen går ikke.** Gjenninnskoblingsvernet har slått inn. Hvis nettstøpselet settes inn mens maskinen er på, eller hvis strømforsyningen gjenopprettes etter et strømbrudd, starter ikke maskinen. Slå maskinen av og deretter på igjen.

### 10.2 Batteridrevne maskiner:

- **Elektronikk-signal-displayet (12) lyser og belastningstallet avtar.** Temperaturen er for høy. La maskinen gå på tomgang inntil elektronikk-signalindikatoren slukkes.
- **Elektronikk-signal-displayet (12) blinker og maskinen går ikke.** Gjenninnskoblingsvernet har slått inn. Hvis batteriet settes i mens maskinen er slått på, starter ikke maskinen. Slå maskinen av og deretter på igjen.

## 11. Tilbehør

Bruk alltid bare originale Metabo batterier / tilbehør. Se side 4.

Bruk kun tilbehør som oppfyller kravene og spesifikasjonene som er nevnt i denne bruksanvisningen.

### A Vernedeksel til kapping

Ment til arbeid med kappeskiver, diamantkappeskiver.

Plasseres som beskrevet under "Verne deksel til sliping" (kapittel 6.4).

### B Håndbeskyttelse til sandpapirsliping, arbeid med stålborster

Ment til arbeid med støttetallerken, slipetallerken, stålborster.

Håndbeskyttelse monteres under støttehåndtaket på siden.

### C Ladere

### D Batterier

Det komplette tilbehørsprogrammet finner du på [www.metabo.com](http://www.metabo.com) eller i tilbehørskatalogen.

## 12. Reparasjon



Elektroverktøy må kun repareres av elektro-fagfolk!

Ta kontakt med din Metabo-forhandler hvis du har et Metabo elektroverktøy som må repareres. Adresser på [www.metabo.com](http://www.metabo.com).

Du kan laste ned reservedelslister fra [www.metabo.com](http://www.metabo.com).

## 13. Miljøvern

Slipestøvet som oppstår, kan inneholde skadelige stoffer: Skal ikke kastes i husholdningsavfallet, men leveres inn til godkjent oppsamlingsplass for spesialavfall.

Følg nasjonale forskrifter for miljøvennlig kassering og resirkulering av gamle maskiner, emballasjer og tilbehør.



Kun for EU-land: Elektroverktøyene skal ikke kastes i husholdningsavfallet. I henhold til EU-direktiv 2012/19/EU om kasserte elektriske og elektroniske produkter og direktivets implementering i nasjonal rett, må elektroverktøy som ikke lenger skal brukes, samles separat og returneres til et miljøvennlig gjenvinningsanlegg.

### Spesiell informasjon for batteridrevne maskiner:

Batterier må ikke kastes i husholdningsavfallet. Lever defekte eller brukte batterier tilbake til Metabo-forhandleren.

Ikke kast batteriene i vann.

Før du kasserer batteriet, må det lades ut i elektroverktøyet. Sikre kontaktene mot kortslutning (f.eks. med tape).

## 14. Tekniske data

Forklaring til opplysningene på s. 3. Med forbehold om endringer med sikte på teknisk forbedring.

|                     |                                                                                                     |
|---------------------|-----------------------------------------------------------------------------------------------------|
| U                   | = Spenning i batteriet                                                                              |
| D <sub>maks.</sub>  | = maks. diameter på innsatsverktøyet                                                                |
| t <sub>max,1</sub>  | = maksimalt tillatt tykkelse på innsatsverktøyet i festepunktet ved bruk av strammemutter (18)      |
| t <sub>max,2</sub>  | = maksimalt tillatt tykkelse på innsatsverktøyet i festepunktet ved bruk av Quick-strammemutter (2) |
| t <sub>maks,3</sub> | = Slipeskive/kappeskive: maks. tillatt tykkelse på innsatsverktøyet                                 |
| M                   | = Spindelgjenger                                                                                    |
| l                   | = Lengde på slipespindelen                                                                          |
| n*                  | = Tomgangsturtall (høyeste turtall)                                                                 |
| P <sub>1</sub>      | = Nominelt effektopptak                                                                             |
| P <sub>2</sub>      | = Avgitt effekt                                                                                     |
| m                   | = vekt med minste batteri / vekt uten strømkabel                                                    |

Måleverdier iht. EN 60745.

Maskin i beskyttelsesklasse II

~ Vekselstrøm

=== Likestrøm

Angitte tekniske data kan variere i henhold til de til enhver tid gjeldende normer.

### Elektromagnetiske forstyrrelser:

Ved ekstreme elektromagnetiske forstyrrelser utenfra kan det forekomme forbigående variasjoner i turtallet, eller gjeninnkoblingsvernet kan bli aktivert. I slike tilfeller skal du slå maskinen av og deretter på igjen.

### Emisjonsverdier

Disse verdiene gjør det mulig å beregne utslipene til elektroverktøyet og sammenligne det med andre elektroverktøy. Den faktiske belastningen kan variere avhengig av bruksforhold og elektroverktøyets/elektroverktøyenes tilstand. Ta hensyn til arbeidspauser og perioder med mindre belastning i beregningen. Sett opp vernetiltak for brukeren i henhold til de beregnede verdiene, f.eks. organisatoriske tiltak.

**Totalverdi for vibrasjon** (vektorsum i tre retninger) fastsatt iht. EN 60745:

a<sub>h,SG</sub> = Svingningsemisjonsverdi (sliping av flater)

a<sub>h,DS</sub> = Svingningsemisjonsverdi (sliping med slipetallerken)

K<sub>h,SG/DS</sub> = Usikkerhet (vibrasjon)

Typiske A-veide lydnivåer:

L<sub>pA</sub> = lydtryknivå

L<sub>WA</sub> = lydeffektnivå

K<sub>pA</sub>, K<sub>WA</sub> = usikkerhet

Under arbeid kan lydnivået overskride 80 dB(A).

 **Bruk hørselsvern!**



# Original brugsanvisning

## 1. Overensstemmelseserklæring

Vi erklærer under almindeligt ansvar: Disse vinkelslibere, identificeret ved angivelse af type og serienummer \*1), opfylder alle relevante bestemmelser i direktiverne \*2) og standarderne \*3). Teknisk dossier ved \*4) - se side 3.

## 2. Tiltænkt formål

De flade vinkelslibere er med originalt Metabo-tilbehør egnet til slibning, sandpapirslibning, arbejde med stålborster og skæring af metal, beton, sten og lignende materialer uden anvendelse af vand.

Brugeren hæfter fuldt ud for skader som følge af brug til ikke tiltænkte formål.

Almindeligt anerkendte bestemmelser om forebyggelse af ulykker og de vedlagte sikkerhedsanvisninger skal overholdes.

## 3. Generelle sikkerhedsanvisninger



Vær opmærksom på de tekststeder i brugsanvisningen, der er markeret med dette symbol, for Deres egen og el-værktøjets sikkerhed.



**ADVARSEL** – Læs brugsanvisningen for at reducere faren for personskader.



**ADVARSEL** Læs alle sikkerhedsanvisninger og andre anvisninger. Hvis sikkerhedsanvisningerne og de andre anvisninger ikke overholdes, er der risiko for elektrisk stød, brand og/eller alvorlige personskader.

**Alle sikkerhedsanvisninger og andre anvisninger bør gemmes til senere brug.**

Videregiv kun el-værktøjet sammen med disse papirer.

## 4. Særlige sikkerhedsanvisninger

### 4.1 Fælles sikkerhedsanvisninger for slibning, sandpapirslibning, arbejde med stålborster og skæring:

#### Anvendelse

a) Dette el-værktøj kan anvendes som sliber, sandpapirsliber, stålborste og skæremaskine. Vær opmærksom på alle sikkerhedsanvisninger, øvrige anvisninger, illustrationer og data, som De modtager sammen med apparatet. Hvis de følgende anvisninger ikke overholdes, er der risiko for elektrisk stød, brand og/eller alvorlige personskader.

b) Dette el-værktøj er ikke egnet til polering. Hvis el-værktøjet anvendes til formål, som det ikke er beregnet til, kan der opstå farer og personskader.

c) Brug kun tilbehør, hvis det er beregnet til dette el-værktøj og anbefalet af producenten. At tilbehøret kan fastgøres på el-værktøjet, garanterer ikke for en sikker anvendelse.

d) **Indsatsværktøjets tilladte hastighed skal være mindst lige så høj som den maksimale hastighed, der er angivet på el-værktøjet.** Tilbehør, der drejer hurtigere end tilladt, kan gå i stykker og flyve rundt.

e) **Indsatsværktøjets udvendige diameter og tykkelse skal stemme overens med målene på el-værktøjet.** Forkert målte indsatsværktøjer kan ikke afskærmes eller kontrolleres tilstrækkeligt.

f) **Indsatsværktøj med gevindindsats skal passe nøjagtigt på el-værktøjets slibespindel. Når indsatsværktøj fastgøres med flangedar, skal boringen passe nøjagtigt til flangeformen.** Indsatsværktøj, der ikke passer nøjagtigt på el-værktøjets holdeanordning, drejer ujævnt, vibrerer meget stærkt og kan medføre, at man mister kontrollen.

g) **Brug ikke indsatsværktøj, som er beskadiget.** Kontrollér før brug altid indsatsværktøjet f.eks. slibeskive for afsplintninger og revner, slibebagskiver for revner, slid eller stærkt slid, stålborster for løse eller brækkede børstehår. Hvis el-værktøjet eller indsatsværktøjet tabes, skal De kontrollere, om det er beskadiget eller anvende et indsatsværktøj, som ikke er beskadiget. Når indsatsværktøjet er kontrolleret og indsat, skal De sørge for, at De selv og andre personer, der befinder sig i nærheden, er uden for det område, hvor indsatsværktøjet roterer, og lade apparatet køre i et minut med maksimal hastighed. Beskadiget indsatsværktøj brækker for det meste i dette testtidsrum.

h) **Brug personligt beskyttelsesudstyr. Brug helmaske til ansigtet, øjenværn eller beskyttelsesbriller, afhængigt af det udførte arbejde. Brug afhængigt af arbejdets art støvmaske, høreværn, beskytteshandsker eller specialforklæde, som beskytter mod små slibe- eller åndedrætsmaske skal filtrere det støv, der opstår under arbejdet. Hvis De udsættes for kraftig støj i længere tid, kan De lide høretab.**

i) **Sørg for, at der er tilstrækkelig afstand mellem arbejdsområdet og andre personer. Enhver, der betræder arbejdsområdet, skal bruge personligt beskyttelsesudstyr.** Brudstykker af emnet eller brækkede indsatsværktøjer kan flyve væk og føre til personskader også uden for det direkte arbejdsområde.

e) **Hold altid kun maskinen i de isolerede greb, når der udføres arbejde, hvor indsatsværktøjet kan komme i kontakt med skjulte strømledninger eller maskinens eget kabel.** Kontakt med en spændingsførende ledning kan også gøre maskinens metaldele spændingsførende og føre til elektrisk stød.

k) **Hold netkablet væk fra roterende indsatsværktøj.** Hvis De mister kontrollen over apparatet, kan netkablet blive skåret over eller ramt, og Deres hånd eller arm kan blive trukket ind i det roterende indsatsværktøj.

l) **Læg aldrig el-værktøjet til side, før indsatsværktøjet står helt stille.** Det roterende indsatsværktøj kan komme i kontakt med fralægningsfladen, hvorved De kan miste kontrollen over el-værktøjet.

m) **Lad ikke el-værktøjet køre, mens De bærer det.** Deres tøj kan blive fanget ved en tilfældig kontakt med det roterende indsatsværktøj og indsatsværktøjet kan bore sig ind i Deres krop.

n) **Renøjr el-værktøjets ventilationsåbninger regelmæssigt.** Motorventilatoren trækker støv ind i apparatets hus og ved store mængder metalstøv kan der opstå elektriske farer.

o) **Brug ikke el-værktøjet i nærheden af brandbare materialer.** Gnister kan antænde disse materialer.

p) **Brug ikke indsatsværktøj, der kræver flydende kølemiddel.** Brug af vand eller andre flydende kølemidler kan medføre elektrisk stød.

## 4.2 Tilbageslag og tilsvarende sikkerhedsanvisninger

Tilbageslag er en pludselig reaktion, som skyldes, at et roterende indsatsværktøj, f.eks. slibeskive, slibebagskive, stålborste osv., har sat sig fast eller blokerer. Fastsættelse eller blokering medfører, at det roterende indsatsværktøj stopper pludseligt. Derved accelereres et ukontrolleret el-værktøj mod indsatsværktøjets omdrejningsretning på blokeringstedet.

Hvis f.eks. en slibeskive sidder fast eller blokerer i et emne, kan kanten på slibeskiven, der dykker ned i emnet, sætte sig fast, hvorved slibeskiven brækker af eller fører til et tilbageslag. Slibeskiven bevæger sig derefter hen imod eller væk fra brugeren, afhængigt af skivens omdrejningsretning på blokeringstedet. I denne forbindelse kan slibeskiver også brække.

Et tilbageslag er resultatet af en forkert og fejlagtig brug af el-værktøjet. Det kan forhindres ved hjælp af egnede sikkerhedsforanstaltninger, som beskrives nedenfor.

a) **Hold godt fast i el-værktøjet, og sørg for, at Deres krop og arme befinder sig i en position, der kan klare tilbageslagskræfterne. Brug altid det ekstra holdegreb, hvis et sådant findes, for at have så meget kontrol som muligt over tilbageslagskræfterne eller reaktionsmomenterne, når maskinen kører op i hastighed.** Brugeren kan beherske tilbageslags- og reaktionskræfterne med egnede forsigtighedsforanstaltninger.

b) **Sørg for, at Deres hånd aldrig kommer i nærheden af det roterende indsatsværktøj.** Indsatsværktøjet kan bevæge sig hen over Deres hånd ved et tilbageslag.

c) **Undgå at Deres krop befinder sig i det område, hvor el-værktøjet bevæger sig ved et tilbageslag.** Tilbageslaget får el-værktøjet til at

bevæge sig i den modsatte retning af slibeskivens bevægelse på blokeringstedet.

d) **Arbejd særlig forsigtigt i områder med hjørner, skarpe kanter osv. Undgå at indsatsværktøjet slår tilbage fra emnet og sætter sig fast.** Det roterende indsatsværktøj har tendens til at sætte sig fast ved hjørner, skarpe kanter eller hvis det springer tilbage. Dette medfører et tilbageslag, eller at De mister kontrollen.

e) **Brug ikke kædesavklinger eller tandede savklinger.** Sådanne indsatsværktøjer fører hyppigt til tilbageslag, eller at De mister kontrollen over el-værktøjet.

## 4.3 Særlige sikkerhedsanvisninger for slibning og skæring:

a) **Brug kun slibemidler, der er godkendt til el-værktøjet, og den beskyttelsesskærm, der er beregnet til disse slibemidler.** Slibemidler, der ikke er beregnet til el-værktøjet, kan ikke afskærmes tilstrækkeligt og er usikre.

b) **Forkrøpede slibeskiver skal være monteret således, at slibefluden ligger under beskyttelsesskærmens kant.** En forkert monteret slibeskive, som rager ud over beskyttelsesskærmens kant, kan ikke afskærmes tilstrækkeligt.

c) **Beskyttelsesskærmen skal være monteret sikkert på el-værktøjet og være indstillet således, at en maksimal sikkerhed opnås, dvs. den mindst mulige del af slibemidlet skal pege hen mod brugeren.** Beskyttelsesskærmen beskytter brugeren mod brudstykker, tilfældig kontakt med slibekornene samt gnister, som kan antænde tøjet.

d) **Slibemidler må kun anvendes til de anbefalede formål.**

**F.eks.: Slib aldrig med sidefladen af en skæreskive.** Skæreskiver er beregnet til materialeafslibning med kanten af skiven. Hvis disse slibemidler udsættes for kraftpåvirkning fra siden, kan de gå i stykker.

e) **Brug altid ubeskadigede spændeflanger i den rigtige størrelse og form, der passer til den valgte slibeskive.** Egnede flanger støtter slibeskiven og nedsætter således risikoen for brud på slibeskiven. Flanger til skæreskiver kan være forskellige fra flanger til andre slibeskiver.

f) **Brug ikke slidte slibeskiver, der passer til større el-værktøjer.** Slibeskiver til større el-værktøjer er ikke konstrueret til de høje hastigheder i mindre el-værktøjer.

## 4.4 Yderligere særlige sikkerhedsanvisninger for skæring:

a) **Undgå at skæreskiven blokerer samt et for højt modtryk. Udfør ikke meget dybe snit.** Hvis skæreskiven overbelastes, øges skivens belastning, og der er større tendens til, at skiven sætter sig fast eller blokerer, hvilket forøger risikoen for tilbageslag eller brud på slibemidlet.

b) **Undgå området foran og bag den roterende skæreskive.** Hvis De bevæger skæreskiven i emnet væk fra Dem selv, kan el-værktøjets rote-

rende skive blive slynget direkte ind mod Dem ved et tilbageslag.

c) Hvis skæreskiven sidder fast eller arbejdet afbrydes, skal apparatet slukkes og holdes roligt, indtil skiven står stille. Forsøg aldrig at trække skæreskiven ud af snittet, mens den roterer, da dette kan føre til et tilbageslag. Find og afhjælp årsagen til at skiven sætter sig fast.

d) Tænd ikke for el-værktøjet, så længe det befinder sig i emnet. Lad skæreskiven nå op på dens fulde hastighed, før De forsigtigt fortsætter snittet. Ellers kan skiven sætte sig fast, springe ud af emnet eller forårsage et tilbageslag.

e) Understøt plader eller store emner for at nedsætte risikoen for et tilbageslag som følge af en fastklemt skæreskive. Store emner kan bøje sig under deres egen vægt. Emnet skal støttes på begge sider af skiven, både i nærheden af skæresnittet og ved kanten.

f) Vær særlig forsigtig ved "lommesnit" i bestående vægge eller andre områder, hvor der ikke er direkte indblik. Den neddykkende skæreskive kan forårsage et tilbageslag, når der skæres i gas- eller vandledninger, elektriske ledninger eller andre genstande.

#### 4.5 Særlige sikkerhedsanvisninger for sandpapirslibning:

a) Brug ikke overdimensionerede slibeblade, men læs og overhold producentens forskrifter vedrørende slibebladets størrelse. Slibeblade, der rager ud over slibebladeskiven, kan føre til personskader samt til blokering, iturivning af slibebladet eller til tilbageslag.

#### 4.6 Særlige sikkerhedsanvisninger for arbejde med stålborster:

a) Vær opmærksom på, at stålborsten også mister børstehår ved almindelig brug. Overbelast ikke børstehårene med for stort tryk. Flyvende børstehår kan meget let trænge ind under tyndt tøj og/eller under huden.

b) Hvis det anbefales at bruge en beskyttelsesskærm, skal De forhindre, at beskyttelsesskærmen og stålborsten berører hinanden. Skive- og kopborster kan som følge af modtrykket og centrifugalkræfter øge deres diameter.

#### 4.7 Yderligere sikkerhedsanvisninger:

**ADVARSEL** – brug altid beskyttelsesbriller.



Brug elastiske mellemlæg, hvis de følger med slibemidlet, og hvis det kræves.

Vær opmærksom på informationerne fra producenten af værktøjet eller tilbehøret! Beskyt skiverne mod fedt og stød!

Slibeskiver skal opbevares og behandles omhyggeligt i henhold til producentens anvisninger.

Brug aldrig skæreskiver til skrubslibning! Skæreskiver må ikke udsættes for tryk fra siden.

Emnet skal ligge fast og være sikret mod at kunne skride, f. eks. ved hjælp af spændeanordninger. Større emner skal støttes i tilstrækkeligt omfang.

Hvis der anvendes indsatsværktøjer med gevindindsats, må spindelenden ikke berøre slibeværktøjets hul. Vær opmærksom på, at gevindet i indsatsværktøjet er langt nok til spindelængden. Gevindet i indsatsværktøjet skal passe til gevindet på spindlen. Spindelængde og spindelgevind se side 3 og kapitel 14. Tekniske data.

Støv fra materialer såsom blyholdig maling, visse træsorter, mineraler og metal kan være sundhedsskadeligt. Berøring eller indånding af dette støv kan fremkalde allergiske reaktioner og/eller åndedræts sygdomme hos brugeren eller personer, der opholder sig i nærheden.

Nogle støvpartikler såsom ege- eller bøgetræsstøv anses for at være kræftfremkaldende, især i forbindelse med tilsætningsstoffer til træbehandling (chromat, træbeskyttelsesmiddel). Asbestholdigt materiale må kun bearbejdes af fagfolk.

- Brug så vidt muligt støvudsugning.
- Sørg for god ventilation på arbejdspladsen.
- Det anbefales at bruge et åndedrætsværn i filterklasse P2.

Vær opmærksom på de gældende regler i Deres land vedrørende de bearbejdede materialer.

Der må ikke bearbejdes materialer, der danner sundhedsfarligt støv eller dampe (f.eks. asbest).

Sørg for, at ventilationsåbningerne er fri ved arbejde i støvede omgivelser. Hvis det bliver nødvendigt at fjerne støvet, skal el-værktøjet først kobles fra strømmen (brug ikke genstande af metal), og undgå at beskadige indvendige dele.

Beskadiget, urundt eller vibrerende værktøj må ikke anvendes.

Undgå beskadigelser på gas- eller vandrør, elektriske ledninger og bærende vægge (statik).

Ved brug af maskinen udenfor: Forkobl FI-afbryder med maksimal aktiveringsstrøm (30 mA)!

Hvis et ekstra håndgreb er beskadiget eller revnet, skal det udskiftes. Maskinen må ikke anvendes med et defekt ekstra håndgreb.

Brug aldrig en beskadiget beskyttelsesskærm. Kontroller altid beskyttelsesskærmen for ridser, deformationer, slid eller kraftig slitage før brug.

Dette el-værktøj er ikke beregnet til polering. Garantikrav bortfalder, hvis apparatet anvendes til formål, som det ikke er beregnet til! Motoren kan blive overophedet og el-værktøjet kan blive beskadiget. Til polering anbefaler vi vores vinkelpolerer.

#### 4.8 Særlige sikkerhedsanvisninger for elektriske maskiner:

Træk stikket ud af stikkåsen, før maskinen indstilles, omstilles, vedligeholdes eller rengøres.



Under bearbejdningen af især metal kan ledende støv sætte sig inde i maskinen. Det kan betyde, at der overføres elektrisk energi til maskinen. Hermed kan der opstå midlertidig fare for elektrisk stød. Derfor er det nødvendigt regelmæssigt, ofte og grundigt at

udblåse den kørende maskine med trykluft gennem de bageste ventilationsåbninger. Under udblåsningen skal der holdes godt fat i maskinen. Det anbefales at anvende et stationært udsugningsanlæg og forkoble en fejlstrømsafbryder (FI). Hvis maskinen slukkes på grund af FI-afbryderen, skal maskinen kontrolleres og renses. Motorrensning se kapitel 9. Rengøring.

## 4.9 Særlige sikkerhedsanvisninger for akku-maskiner:

Tag batteriet ud af maskinen, før der foretages maskinindstilling, ombygning, vedligeholdelse eller rengøring.



Beskyt batterier mod fugtighed!



Udsæt ikke batterier for ild!

Brug ingen defekte eller deformerede batterier!  
Åbn ikke batterier!

Berør eller kortslut ikke akkuens kontakter!



Der kan sive let sur, brændbar væske ud af defekte Li-ion-batterier!



Hvis der kommer batterivæske ud, og væsken kommer i berøring med huden, skal huden omgående skylles med rigeligt vand.

Skyl øjnene med rent vand, og søg straks læge, hvis batterivæsken kommer i øjnene!

Ved en defekt maskinen skal man tage batteripakken ud af maskinen

### Transport af Li-ion-batteripakker:

Forsendelse af Li-ion-batteripakker skal ske i henhold til reglerne om farligt gods (UN 3480 og UN 3481). Tjek de aktuelle regler ved forsendelse af Li-ion-batteripakker. Spørg evt. din speditør til råds. Certificeret emballage kan rekvireres hos Metabo.

Send kun batteripakker, hvis kabinettet er ubeskadiget og der ikke trænger væske ud. Tag batteripakken ud af maskinen for forsendelse. Beskyt kontakterne mod kortslutning (isolér f.eks. med tape).

## 5. Oversigt

Se side 2.

- 1 Bøjle til fastgørelse/løsning af spændemøtrikken (uden værktøj) med håndkraft \*
- 2 Spændemøtrik (uden værktøj) \*
- 3 Støtteflange
- 4 Spindel
- 5 Spindellås
- 6 Beskyttelsesskærm
- 7 Ekstra greb/ekstra greb til vibrationsdæmpning\*
- 8 Skydekontakt til tænd/sluk \*
- 9 Håndtag
- 10 Kontaktspærre \*
- 11 Afbrydergreb \*
- 12 Elektronisk signallampe \*
- 13 Knap til frigørelse af akku \*
- 14 Knap til kapacitetsindikator \*

- 15 Kapacitets- og signalindikator \*
- 16 Akku \*
- 17 Støvfilter \*
- 18 Spændemøtrik \*
- 19 Tapnøgle\*
- 20 Arm til fastgørelse af beskyttelsesskærm

\* alt efter udstyr/medleveres ikke

## 6. Ibrugtagning

### 6.1 Specielt til elektriske maskiner



Kontrollér før ibrugtagning, om oplysningerne på typeskiltet stemmer overens med strømnetnets netspænding og netfrekvens.



Man skal altid forkoble en FI-afbryder (RCD) med en maks. brydestrøm på 30 mA.

### 6.2 Specielt til akku-maskiner

#### Støvfilter



Monter altid støvfilteret (17) i meget støvede omgivelser.



Maskinen opvarmes hurtigere, når støvfilteret (17) er monteret. Elektronikken beskytter maskinen mod overophedning (se kapitel 10.).

**Montering:** Se side 2, illustration A.

Monter støvfilteret (17) som vist på billedet.

**Fjernelse:** Løft støvfilteret (17) lidt op i den øverste kant, og træk det nedad og ud.

#### Drejelig akku

Se side 2, illustration B.

Den bagerste del af maskinen kan drejes 270° i tre trin for at tilpasse maskinens form til arbejdsbetingelserne. Arbejd altid i fastlåst stilling.

#### Batteri

Batteriet skal oplades før den første ibrugtagning (16).

Genoplad batteriet, når kapaciteten aftager.

Den optimale opbevaringstemperatur ligger mellem 10 °C og 30 °C.

Li-ion-batteripakker "Li-Power" har en kapacitets- og signalindikator (15):

- Tryk på knappen (14), og ladetilstanden vises med lysdioderne.
- Blinker en lysdiode, er batteriet næsten tom og skal genoplades.

### Udtagning og isætning af batteri

**Udtagning:** Tryk på knappen til frigørelse af akkuen (13), og træk akkuen (16) nedad og ud.

**Isætning:** Skub batteriet (16) på indtil indgreb.

### 6.3 Montering af ekstra greb



Arbejd kun med monteret ekstra greb (7)! Skru det ekstra holdegreb fast på den venstre eller højre side af maskinen.

### 6.4 Montering af beskyttelsesskærmen



Anvend af sikkerhedsmæssige årsager altid den beskyttelsesskærm, som er beregnet til

den pågældende slibeskive! Se også kapitel 11. Tilbehør!

### Beskyttelsesskærm til slibning

Beregnet til arbejde med skrubsåker, lamelslibeskiver, diamant-skæreskiver.

Se side 2, illustration E.

- Sæt beskyttelsesskærmen (6) på i den viste stilling.
- Tryk på armen og drej beskyttelsesskærmen, således at det lukkede område vender mod brugeren.
- Slip armen, og drej beskyttelsesskærmen, indtil armen går i indgreb.
- Kontrollér at monteringen er korrekt: Armen skal være i indgreb og beskyttelsesskærmen må ikke kunne drejes.

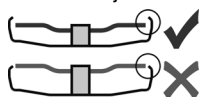

Beskyttelsesskærmen skal rage mindst 3,4 mm ud over indsatsværktøjet.

## 7. Montering af slibeskive

 Før alle omstillingsarbejder: Tag akkuen ud af maskinen / træk stikket ud af stikdåsen! Maskinen skal være slukket, og spindlen skal stå stille.

 Beskyttelsesskærmen til skæring (se kapitel 11. Tilbehør) skal af sikkerhedsmæssige årsager anvendes til arbejde med skæreskiver.

### 7.1 Låsning af spindel

 Spindellåsen (5) må kun trykkes ind, når spindlen står stille!

- Tryk spindellåsen (5) ind, og drej spindlen (4) manuelt, indtil det kan mærkes, at spindellåsen går i indgreb.

### 7.2 Påsætning af slibeskive

Se side 2, illustration C.

- Sæt støtteflangen (3) på spindlen. Den er rigtigt monteret, når spindlen ikke kan drejes.
- Læg slibeskiven på støtteflangen (3). Slibeskiven skal ligge jævnt på støtteflangen. Pladeflanger fra skæreskiverne skal ligge på støtteflangen.

### 7.3 Fastgørelse/løsning af spændemøtrik (uden værktøj) (2)

 Fastspænd spændemøtrikken (uden værktøj) (2) udelukkende med håndkraft!

 Under arbejdet skal bøjlen (1) altid ligge fladt i spændemøtrikken (2).

### Fastgørelse af spændemøtrik (uden værktøj) (2):

 Hvis indsatsværktøjet er tykkere end 6 mm i spændeområdet, må spændemøtrikken (uden værktøj) ikke anvendes! Brug i sådanne tilfælde spændemøtrikken (18) med tapnøgle (19).

- Lås spindlen (se kapitel 7.1).
- Vip spændemøtrikkens bøjle (1) op.
- Sæt spændemøtrikken (2) på spindlen (4). Se side 2, illustration D.

- Spænd spændemøtrikken med uret **med håndkraft** ved hjælp af bøjlen (1).
- Vip bøjlen (1) ned igen.

### Løsning af spændemøtrik (uden værktøj) (2):

- Lås spindlen (se kapitel 7.1).
- Vip spændemøtrikkens bøjle (1) op.
- Skru spændemøtrikken (2) mod uret **med håndkraft**.

**Bemærk:** Hvis spændemøtrikken (2) sidder meget stramt, kan man også bruge en tapnøgle til at skru den af med.

## 7.4 Fastgørelse/løsning af spændemøtrik

### Fastgørelse af spændemøtrik (18):



Spændemøtrikkens 2 sider er forskellige. Skru spændemøtrikkerne på spindlen som beskrevet nedenfor:

Se side 2, illustration D.

#### - A) Ved tynde slibeskiver:

Brystet på spændemøtrikken (18) viser opad, således at den tynde slibeskive kan spændes sikkert.

#### B) Ved tykke slibeskiver:

Brystet på spændemøtrikken (18) viser nedad, således at spændemøtrikken kan anbringes sikkert på spindlen.

- Lås spindlen. Spænd spændemøtrikken (18) med tapnøglen (19) i urets retning.

### Løsning af spændemøtrik:

- Lås spindlen (se kapitel 7.1). Skru spændemøtrikken (18) af med tapnøglen (19) mod urets retning.

## 8. Anvendelse

### 8.1 Til/frakobling

 Maskinen skal altid betjenes med begge hænder.

 Tænd først, anbring derefter indsatsværktøjet på emnet.

 Det skal undgås, at maskinen suger ekstra støv og spåner ind. Når maskinen tændes og slukkes, skal den holdes væk fra aflejret støv. Læg den slukkede maskine først til side, når motoren står stille.

 Undgå utilsigtet start: Sluk altid for maskinen, når stikket trækkes ud af stikdåsen, eller når strømmen afbrydes.

 Undgå utilsigtet start: Sluk altid for maskinen, når batteripakken tages ud af maskinen.

 Ved fast tilkobling kører maskinen også videre, når den rives ud af hånden. Hold derfor altid fast i maskinen med begge hænder i de dertil beregnede greb, sørg for at stå stabilt og arbejd koncentreret.

### Maskiner med afbrydereb:

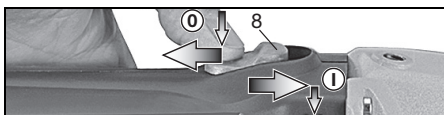

**Tænd:** Skub skydekontakten (8) frem. El-værktøjet holdes tændt ved at trykke kontakten ned, til den går i hak.

**Sluk:** Tryk på den bagerste del af skydekontakten (8), og giv slip.

### Maskiner med sikkerhedsafbryder (med dødmandsfunktion):

(maskiner med betegnelsen WPF..., WEFP...)

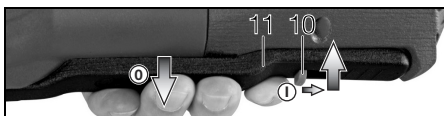

**Tænd:** Skub kontaktspærren (10) i pilens retning, og tryk på afbryderebet (11).

**Sluk:** Slip afbryderebet (11).

## 8.2 Arbejdsanvisninger

### Slibning og sandpapirslibning:

Tryk maskinen jævnt frem og tilbage over fladen, således at emnets overflade ikke bliver for varm.

Skrubslibning: Med en arbejdsvinkel på 30° - 40° opnås det bedste resultat.

### Skæring:

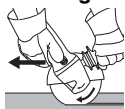

Arbejd ved skæring altid i modløb (se billede). Ellers er der fare for, at maskinen springer ukontrolleret ud af snittet. Arbejd med jævn fremføring, der passer til det materiale, der skal bearbejdes. Undgå at sidde fast, tryk ikke, sving ikke.

### Arbejde med stålborster:

Tryk maskinen jævnt.

## 9. Rengøring

**Motorrensning:** Udblæs maskinen regelmæssigt, ofte og grundigt med trykluft gennem de bageste ventilationsåbninger. Under udblæsningen skal der holdes godt fat i maskinen.

Rengør **støvfilteret** regelmæssigt: Tag det af og rens det med trykluft.

## 10. Afhjælpning af fejl

### 10.1 Elektriske maskiner:

- **Overbelastningsbeskyttelse: Belastningsshastigheden falder MARKANT.** Motortemperaturen er for høj! Lad maskinen køre i tomgang, indtil maskinen er kølet af.
- **Overbelastningsbeskyttelse: Belastningsshastigheden falder LIDT.** Maskinen overbelastes. Arbejd videre med reduceret belastning.

### - **Metabo S-automatic sikkerhedsafbryder: Maskinen blev FRAKOBLET automatisk.**

Maskinen slukkes ved for hurtig spændingsændring (som f.eks. opstår ved pludselig blokering eller ved tilbageslag). Sluk for maskinen med skydekontakten (8). Tænd derefter for maskinen igen, og arbejd videre som normalt. Undgå blokering. Se kapitel 4.2.

- **Genstartssikring: Maskinen kører ikke.** Den elektriske beskyttelse mod genindkobling er aktiveret. Hvis netstikket stikkes i, mens maskinen er tændt, eller når strømforsyningen etableres igen efter en afbrydelse, kører maskinen ikke. Sluk og tænd igen for maskinen.

### 10.2 Akku-maskiner:

#### - **Den elektroniske signallampe (12) lyser, og hastigheden under belastning aftager.**

Temperaturen er for høj! Lad maskinen køre i tomgang, indtil den elektroniske signallampe slukker.

- **Den elektroniske signallampe (12) blinker, og maskinen kører ikke.** Den elektriske beskyttelse mod genindkobling er aktiveret. Sættes akkuen i en tændt maskine, starter maskinen ikke. Sluk og tænd igen for maskinen.

## 11. Tilbehør

Anvend kun originale batteripakker fra Metabo og Metabo-tilbehør.

Se side 4.

Brug kun tilbehør, som opfylder de krav og specifikationer, som er angivet i denne brugsanvisning.

### A **Beskyttelsesskærm til skæring**

Beregnet til arbejde med skæreskiver, diamantskæreskiver.

Monter beskyttelsesskærmen som beskrevet under "Beskyttelsesskærm til slibning" (kapitel 6.4).

### B **Håndbeskytter til sandpapirslibning, arbejde med stålborster**

Beregnet til arbejde med bagskiver, slibeskiver og stålborster.

Monter håndbeskytteren under det ekstra greb på siden.

### C **Opladere**

### D **Batteripakker**

Det komplette tilbehørsprogram findes på [www.metabo.com](http://www.metabo.com) eller i tilbehørskataloget.

## 12. Reparation



Reparationer på el-værktøjer må kun udføres af en elektriker!

Henvend Dem til Deres Metabo-forhandler, når De skal have repareret Deres Metabo el-værktøj. Adresser findes på [www.metabo.com](http://www.metabo.com).

Reservedelslister kan downloades på [www.metabo.com](http://www.metabo.com).

### 13. Miljøbeskyttelse

Slibestøvet, som opstår, kan indeholde skadelige stoffer: Bortskaf ikke støvet med husholdningsaffaldet, men aflever det til et indsamlingssted for specialaffald.

Overhold de nationale regler om miljøvenlig bortskaffelse og genbrug af udtjente maskiner, emballage og tilbehør.



Kun for EU-lande: El-værktøj må ikke smides i husholdningsaffaldet! I henhold til det europæiske direktiv 2012/19/EU om affald af elektrisk og elektronisk udstyr og omsættelsen til national lovgivning skal brugte el-værktøjer indsamles adskilt og genanvendes i en recycling-proces.

#### Specielle anvisninger for akku-maskiner:

Batterier må ikke bortskaffes sammen med almindeligt husholdningsaffald! Returner defekte eller brugte batterier til Metabo-forhandleren!

Smid ikke batterier i vandet.

Aflad batteriet i el-værktøjet, før den bortskaffes. Beskyt kontakterne mod kortslutning (isolér f.eks. med tape).

### 14. Tekniske data

Uddybning af oplysningerne på side 3. Vi forbeholder os ret til ændringer, der tjener til teknisk fremskridt.

|                    |                                                                                                            |
|--------------------|------------------------------------------------------------------------------------------------------------|
| U                  | = Akkuens spænding                                                                                         |
| D <sub>max</sub>   | = Maksimal diameter for indsatsværktøjet                                                                   |
| t <sub>max,1</sub> | = Maksimal tilladt tykkelse for indsatsværktøjet i spændeområdet ved anvendelse af spændemøtrik (18)       |
| t <sub>max,2</sub> | = Maksimal tilladt tykkelse for indsatsværktøjet i spændeområdet ved anvendelse af Quick- spændemøtrik (2) |
| t <sub>max,3</sub> | = Skrubskive/skæreskive:<br>Maksimal tilladt tykkelse for indsatsværktøjet                                 |
| M                  | = Spindelgevind                                                                                            |
| l                  | = Slibespindlens længde                                                                                    |
| n*                 | = Friløbshastighed (maksimal hastighed)                                                                    |
| P <sub>1</sub>     | = Nominel optagen effekt                                                                                   |
| P <sub>2</sub>     | = Afgiven effekt                                                                                           |
| m                  | = vægt med mindste akku / vægt uden netkabel                                                               |

Måleværdier beregnet jf. EN 60745.

Klasse II maskine

~ Vekselstrøm

--- Jævnstrøm

De angivne tekniske data er tolerancesat (svarende til de pågældende gyldige standarder).

#### Elektromagnetiske forstyrrelser:

Ved påvirkning fra ekstreme elektromagnetiske forstyrrelser udefra kan der i enkelte tilfælde opstå midlertidige hastighedsudsving, eller genstartsik-

ringen kan blive aktiveret. Sluk og tænd i så fald for maskinen.



#### Emissionsværdier

Disse værdier gør det muligt at bestemme el-værktøjets emissioner og sammenligne forskellige el-værktøjer med hinanden. Alt efter el-værktøjets eller indsatsværktøjernes anvendelsesbetingelser og tilstand kan den faktiske belastning være højere eller lavere. Tag også højde for arbejdspauser og perioder med lav belastning. Træf de nødvendige beskyttelsesforanstaltninger for brugeren, f.eks. organisatoriske foranstaltninger, på baggrund af de anslåede værdier.

**Samlet vibration** (vektorsum af tre retninger) målt iht. EN 60745:

a<sub>h,SG</sub> = Vibrationsemission  
(overfladeslibning)

a<sub>h,DS</sub> = Vibrationsemission  
(slibning med slibebagskive)

K<sub>h,SG/DS</sub> = Usikkerhed (vibration)

**Typiske A-vægtede lyd niveauer:**

L<sub>pA</sub> = Lydtrykniveau

L<sub>WA</sub> = Lydeffektniveau

K<sub>pA</sub>, K<sub>WA</sub> = Usikkerhed

Ved arbejde kan støjniveaulet overskride 80 dB(A).



#### Brug høreværn!

# Instrukcja oryginalna

## 1. Deklaracja zgodności

Oświadczamy na własną odpowiedzialność: Te szlifierki kątowe, oznaczone typem i numerem seryjnym \*1), spełniają wszystkie obowiązujące wymogi dyrektyw \*2) i norm \*3). Dokumentacja techniczna \*4) - patrz strona 3.

## 2. Użytkowanie zgodne z przeznaczeniem

Szlifierki kątowe z płaską głowicą są z oryginalnym wyposażeniem firmy Metabo przeznaczone do szlifowania, szlifowania papierem ściernym, pracy ze szcztokami i cięcia ściernicą metalu, betonu, kamienia i podobnych materiałów bez użycia wody. Za szkody powstałe w wyniku użytkowania niezgodnego z przeznaczeniem odpowiada wyłącznie użytkownik.

Należy przestrzegać ogólnie obowiązujących przepisów zapobiegania wypadkom oraz załączonych wskazówek bezpieczeństwa.

## 3. Ogólne wskazówki bezpieczeństwa



Dla własnego bezpieczeństwa oraz w celu ochrony elektronarzędzia należy zwracać szczególną uwagę na miejsca w tekście oznaczone tym symbolem!



**OSTRZEŻENIE** – W celu zminimalizowania ryzyka odniesienia obrażeń należy zapoznać się z instrukcją obsługi.



**OSTRZEŻENIE** Należy przeczytać wszystkie wskazówki bezpieczeństwa i instrukcje. Nieprzestrzeganie wskazówek bezpieczeństwa i instrukcji może spowodować porażenie prądem, pożar i/lub ciężkie obrażenia ciała.

**Wskazówki bezpieczeństwa i instrukcje należy zachować na przyszłość.**

Elektronarzędzie przekazywać innym osobom wyłącznie z dołączoną dokumentacją.

## 4. Specjalne wskazówki bezpieczeństwa

**4.1 Ogólne wskazówki bezpieczeństwa dotyczące szlifowania, szlifowania papierem ściernym, pracy z użyciem szcztok drucianych i cięcia ściernicą:**

### Zastosowanie

a) Opisywane elektronarzędzie należy stosować jako szlifierkę, szlifierkę do szlifowania papierem ściernym, urządzenie do szcztokowania szcztoką drucianą i szlifierkę-przecinarkę. Należy przestrzegać wszystkich zaleceń bezpieczeństwa, instrukcji, ilustracji i danych, które zostały przekazane wraz z urządzeniem. Nieprzestrzeganie poniższych zaleceń,

może prowadzić do porażenia prądem elektrycznym, zaproszenia ognia i spowodować ciężkie obrażenia ciała.

b) **Opisywane elektronarzędzie nie nadaje się do polerowania.** Zastosowania, do których elektronarzędzie nie jest przewidziane, mogą spowodować zagrożenia i obrażenia ciała.

c) **Nie wolno stosować żadnych akcesoriów, które przez producenta nie zostały przewidziane i nie zostały polecone specjalnie do opisywanego elektronarzędzia.** Sama możliwość zamocowania elementu wyposażenia do elektronarzędzia nie zapewnia jego bezpiecznego używania.

d) **Dopuszczalna prędkość obrotowa narzędzia mocowanego musi być co najmniej tak duża, jak najwyższa prędkość obrotowa podana na elektronarzędziu.** Element wyposażenia, który obraca się szybciej niż jest to dopuszczalne, może pęknąć i rozpaść się na wszystkie strony.

e) **Średnica zewnętrzna i grubość narzędzia roboczego muszą odpowiadać wymiarom podanym dla danego elektronarzędzia.** Nieprawidłowo zwymiarowane narzędzia mocowane mogą być niewystarczająco osłonięte lub kontrolowane.

f) **Narzędzia robocze z wkładką gwintowaną muszą dokładnie pasować na wrzeciono szlifierki elektronarzędzia. W przypadku narzędzi mocowanych za pomocą kołnierza, otwór do mocowania musi dokładnie pasować do kształtu kołnierza.** Narzędzia robocze, które nie są dokładnie dopasowane do mocowania elektronarzędzia, obracają się niejednostajnie, mocno wibrują i mogą doprowadzić do utraty kontroli.

g) **Nie wolno stosować żadnych uszkodzonych narzędzi roboczych. Przed każdym użyciem narzędzi mocowanych takich, jak tarcze szlifierskie należy skontrolować je pod względem odprysków i pęknięć, talarze szlifierskie pod względem pęknięć, starcia lub silnego zużycia, szcztoki druciane pod względem luźnych lub wytamanych drutów. Jeśli elektronarzędzie lub narzędzie mocowane upadnie, należy sprawdzić, czy nie jest uszkodzone, lub użyć nieuszkodzonego narzędzia mocowanego. Po sprawdzeniu i zamocowaniu narzędzia, należy ustawić się samemu i poprosić osoby znajdujące się w pobliżu o pozostanie poza płaszczyzną obrotową narzędzia oraz uruchomić narzędzie mocowane z najwyższą prędkością obrotową na jedną minutę. Uszkodzone narzędzia mocowane najczęściej pękają w czasie przeprowadzania tego testu.**

h) **Należy nosić osobiste wyposażenie ochronne. W zależności od zastosowania należy nosić pełną osłonę twarzy, ochronę oczu lub okulary ochronne. Jeśli jest to stosowne, należy nosić maskę przeciwpyłową, ochronę słuchu, rękawice ochronne lub specjalny fartuch, który zatrzymuje małe cząstki materiału szlifierskiego i szlifowanego.**



Oczy powinny być chronione przed ciałami obcymi wyrzucanymi przy różnych zastosowaniach. Maski przeciwpyłowa i ochrona dróg oddechowych muszą filtrować pył powstający przy danym zastosowaniu. W przypadku długotrwałego narażenia na hałas można utracić słuch.

**i) W stosunku do innych osób należy zwracać uwagę na to, aby zachowały bezpieczną odległość od strefy roboczej. Każda osoba, która wchodzi do strefy roboczej, musi nosić osobiste wyposażenie zabezpieczające.**

Odłamki obrabianego przedmiotu lub pęknięte narzędzia mocowane mogą zostać wyrzucone i spowodować obrażenia również poza bezpośrednią strefą roboczą.

**j) W przypadku wykonywania prac, przy których narzędzie robocze może natrafić na ukryte przewody elektryczne lub własny przewód zasilający, urządzenie należy trzymać jedynie za zaizolowane powierzchnie gumowe.**

Zetknięcie z przewodem przewodzącym prąd może spowodować wystąpienie napięcia również na metalowych częściach urządzenia i doprowadzić do porażenia elektrycznego.

**k) Przewód zasilający należy utrzymywać z dala od obracających się narzędzi roboczych.** W przypadku utraty kontroli nad urządzeniem, przewód zasilający może zostać przecięty lub pochywiony powodując wkręcenie ręki lub ramienia użytkownika w obracające się narzędzie mocowane.

**l) W żadnym wypadku nie wolno odkładać elektronarzędzia, zanim narzędzie robocze całkowicie się nie zatrzyma.** Obracające się narzędzie mocowane może zetknąć się z powierzchnią, na którą elektronarzędzie zostało odłożone, co może spowodować utratę kontroli nad urządzeniem.

**m) Nie wolno przenosić pracującego elektronarzędzia.** Na skutek przypadkowego zetknięcia ubranie użytkownika może zostać pochwyczone przez narzędzie mocowane i narzędzie mocowane może wwieść się w jego ciało.

**n) W regularnych odstępach czasu należy czyścić szczeliny wentylacyjne elektronarzędzia.** Dmuchawa silnika wciąga pył do obudowy, a duże nagromadzenie pyłu metalowego może spowodować zagrożenia związane z prądem elektrycznym.

**o) Elektronarzędzia nie należy stosować w pobliżu materiałów palnych.** Iskry mogą spowodować zapłon tych materiałów.

**p) Nie wolno stosować żadnych narzędzi roboczych, które wymagają płynnych środków chłodzących.** Stosowanie wody lub innych płynnych środków chłodzących może doprowadzić do porażenia prądem elektrycznym.

## 4.2 Odbicie i odpowiednie zalecenia bezpieczeństwa

Odbicie jest to nagła reakcja urządzenia w wyniku zahaczenia lub zablokowania obrotowego narzędzia mocowanego, takiego jak tarcza szlifierska, talerz szlifierski, szcotka druciana itp. Zahaczenie lub zablokowanie prowadzi do nagłego zatrzymania

obracającego się narzędzia mocowanego. Na skutek tego niekontrolowane elektronarzędzie zostaje wprawione w ruch przyspieszony przeciwny do kierunku obrotu narzędzia mocowanego w miejscu zablokowania.

Jeśli np. tarcza szlifierska ulegnie zahaczeniu lub zablokowaniu w obrabianym materiale, krawędź tarczy szlifierskiej, która zagłębia się w obrabianym elemencie, może zostać pochwyciona co może doprowadzić do pęknięcia tarczy lub spowodować odbicie. Wtedy tarcza szlifierska porusza się w kierunku użytkownika lub stronę przeciwną, w zależności od kierunku obrotu tarczy w miejscu zablokowania. Przy tym może dochodzić również do pęknięcia tarcz szlifierskich.

Odbicie jest to następstwo nieprawidłowego lub błędnego użycia elektronarzędzia. Odbiciu można zapobiegać poprzez zastosowanie odpowiednich środków zabezpieczających, zgodnie z poniższym opisem.

**a) Elektronarzędzie należy trzymać mocno i ustawić ciało oraz ramiona w pozycji, w której można zrównoważyć siły odbicia. Zawsze należy stosować uchwyty dodatkowe, jeśli jest dostępny, aby mieć możliwie największą kontrolę nad siłami występującymi podczas odbicia lub momentami reakcyjnymi podczas uruchamiania urządzenia.** Operator poprzez odpowiednie środki ostrożności może opanować siły występujące przy odbiciu i siły reakcji.

**b) W żadnym wypadku nie wolno zbliżać ręki do obracających się narzędzi mocowanych.** Przy odbiciu narzędzie mocowane może poruszać się w kierunku ręki.

**c) Należy unikać obecności własnego ciała w strefie, do której elektronarzędzie przemieszcza się po wystąpieniu odbicia.** Odbicie kieruje elektronarzędzie w stronę przeciwną do ruchu tarczy szlifierskiej w miejscu zablokowania.

**d) Szczególną ostrożność należy zachować podczas pracy w strefie narożników, ostrych krawędzi itp. Należy unikać sytuacji, w których narzędzia mocowane odskakują od elementu obrabianego i ulegają zakleszczeniu.** Obrotowe narzędzie mocowane przy obróbce narożników i ostrych krawędzi lub w przypadku odbicia ma tendencję do zakleszczania się. Powoduje to utratę kontroli nad urządzeniem lub odbicie.

**e) Nie wolno stosować żadnych tarcz łańcuchowych ani ząbkowanych pił tarczowych.** Takie narzędzia mocowane często powodują odbicie lub utratę kontroli na elektronarzędziem.

## 4.3 Specjalne zalecenia bezpieczeństwa dotyczące szlifowania i cięcia ściernicą:

**a) Należy stosować wyłącznie ściernice dopuszczone dla danego elektronarzędzia i osłonę przewidzianą dla tej ściernicy.** Ściernice, które nie są przewidziane dla danego elektronarzędzia, mogą być niewystarczająco osłonięte i stanowić zagrożenie.

**b) Wypukłe tarcze szlifierskie należy tak zamocować, aby powierzchnia szlifująca znajdowała się pod krawędzią osłony.** Nieprawidłowo zamoc-

cowanej tarczy szlifierskiej, która wystaje poza krawędź osłony, nie można odpowiednio osłonić.

c) **Ostona musi być bezpiecznie zamocowana na elektronarzędziu i ustawiona w taki sposób, aby zapewnić najwyższy stopień bezpieczeństwa, tzn. w stronę użytkownika skierowana jest możliwie najmniejsza część nieosłoniętej ściernicy.** Zadaniem osłony jest ochrona użytkownika przed odłatkami, przypadkowym zetknięciem ze ściernicą, jak również iskrami, które mogą spowodować zapalenie odzieży.

d) **Ściernice mogą być używane tylko do zalecanych zastosowań.**

**Np.: nigdy nie wolno szlifować powierzchnią boczną ściernicy tnącej.** Ściernice tnące przeznaczone są do usuwania materiału za pomocą krawędzi tarczy. Boczne oddziaływanie siłą na tę ściernicę może spowodować jej złamanie.

e) **Zawsze należy stosować nieuszkodzone kołnierze mocujące o wielkości i kształcie odpowiednim dla wybranej tarczy szlifierskiej.** Odpowiednie kołnierze podpierają tarczę szlifierską i zmniejszają niebezpieczeństwo pęknięcia tarczy szlifierskiej. Kołnierze do ściernic tnących mogą się różnić od kołnierzy do innych tarcz szlifierskich.

f) **Nie wolno stosować żadnych używanych tarcz szlifierskich od większych elektronarzędzi.** Tarcze szlifierskie do dużych elektronarzędzi nie są zaprojektowane do większych prędkości obrotowych małych elektronarzędzi i mogą pękać.

#### 4.4 Dodatkowe specjalne zalecenia bezpieczeństwa dotyczące cięcia ściernicą:

a) **Należy unikać blokowania ściernicy tnącej lub zbyt dużego nacisku. Nie należy wykonywać nadmiernie głębokich cięć.** Przeciążenie ściernicy tnącej zwiększa jej naprężenia i podatność na ukosowanie lub blokowanie, a tym samym możliwość odbicia lub pęknięcia ściernicy.

b) **Należy unikać strefy przed i za obracającą się ściernicą tnącą.** W przypadku przemieszczania ściernicy tnącej w obrabianym elemencie od siebie, w przypadku odbicia elektronarzędzie z obracającą się tarczą zostaje wyrzucone bezpośrednio w kierunku użytkownika.

c) **W przypadku zakleszczenia ściernicy tnącej lub przerwania pracy, należy wyłączyć urządzenie i przytrzymać je, aż tarcza całkowicie się zatrzyma. W żadnym wypadku nie wolno próbować wyciągać obracającej się jeszcze ściernicy tnącej z linii cięcia, gdyż wtedy może dojść do odbicia.** Ustalić i usunąć przyczynę zakleszczenia.

d) **Nie włączać elektronarzędzia, dopóki znajduje się ono w obrabianym elemencie. Przed ostrożnym kontynuowaniem cięcia należy poczekać, aż ściernica tnąca osiągnie pełną prędkość obrotową.** W przeciwnym wypadku tarcza może ulec zahaczeniu, wyskoczyć z obrabianego elementu lub spowodować odbicie.

e) **Płyty lub większe elementy obrabiane należy podparać, aby uniknąć ryzyka odbicia spowo-**

**dowanego zakleszczeniem ściernicy.** Duże elementy obrabiane mogą wyginać się pod swoim własnym ciężarem. Element obrabiany musi być podparty po obu stronach tarczy, i to zarówno w pobliżu linii cięcia jak i przy krawędzi.

f) **Szczególną ostrożność należy zachować przy "wcięciach" w istniejące ściany lub inne niewidoczne obszary.** Zagłębiająca się ściernica tnąca przy przecięciu przewodów gazowych lub wodociągowych, przewodów elektrycznych lub innych obiektów może spowodować odbicie.

#### 4.5 Specjalne zalecenia bezpieczeństwa dotyczące szlifowania papierem ściernym:

a) **Nie wolno stosować żadnych przewymiarowanych arkuszy ściernych, ale należy postępować zgodnie z danymi producenta odnośnie wielkości arkuszy ściernych.** Arkusze ściernie, które wystają poza talerz ścierny, mogą spowodować obrażenia, jak również doprowadzić do zablokowania, rozerwania arkuszy ściernych lub do odbicia.

#### 4.6 Specjalne zalecenia bezpieczeństwa dotyczące pracy ze szczotkami drucianymi:

a) **Należy pamiętać o tym, że szczotka druciana również podczas zwykłego użytkowania gubi kawałki drutu. Drutów nie należy przeciążać przez zbyt duży nacisk.** Wyrzucane kawałki drutu mogą bardzo łatwo przenikać przez cienkie ubranie oraz/lub skórę.

b) **Jeśli zalecana jest osłona, należy unikać możliwości stykania się osłony ze szczotką drucianą.** Szczotki talerzowe i garnkowe poprzez nacisk i siły odśrodkowe mogą zwiększyć swoją średnicę.

#### 4.7 Dalsze zalecenia bezpieczeństwa:

 **OSTRZEŻENIE** – Zawsze należy nosić okulary ochronne.

Należy stosować elastyczne podkładki, jeśli są one dostarczone wraz z materiałami szlifierskimi i jeśli są one wymagane.

Należy przestrzegać danych dostarczonych przez producenta narzędzia lub akcesoriów! Tarcze należy chronić przed smarem i uderzeniami!

Arkusze szlifierskie muszą być przechowywane i stosowane zgodnie z zaleceniami producenta.

W żadnym wypadku nie wolno stosować ściernic tnących do szlifowania zdzierającego! Ściernice tnące nie mogą być poddawane naciskom bocznym.

Obrabiany element musi mocno przylegać i być zabezpieczony przed przesunięciem, np. za pomocą urządzeń mocujących. Duże elementy obrabiane muszą być odpowiednio podparte.

W przypadku zastosowania narzędzi roboczych z wkładką gwintowaną, koniec wrzeciona nie może stykać się z dnem otworu narzędzia szlifierskiego. Należy zwracać uwagę na to, aby gwint w narzędziu

robotycznym był wystarczająco długi, aby pomieścić długość wrzeciona. Gwint w narzędziu robotycznym musi pasować do gwintu na wrzecionie. Długość wrzeciona i gwint wrzeciona patrz strona 3 i rozdział 14. Dane techniczne.

Pyły z takich materiałów jak powłoki malarskie zawierające ołów, niektóre gatunki drewna, minerały i metale mogą być szkodliwe dla zdrowia. Dotykanie lub wdychanie takich pyłów może wywołać reakcje alergiczne i/lub choroby układu oddechowego użytkownika lub osób znajdujących się w pobliżu.

Niektóre rodzaje pyłów, jak pył dębowy czy bukowy, uważane są za rakotwórcze, zwłaszcza w połączeniu z dodatkowymi substancjami stosowanymi przy obróbce drewna (chromian, środki impregnujące do drewna). Materiały zawierające azbest mogą być obrabiane wyłącznie przez fachowców.

- W miarę możliwości należy używać urządzeń do odsysania pyłów.
- Należy zadbać o dobrą wentylację w miejscu pracy.
- Zaleca się używanie maski przeciwpyłowej z filtrem klasy P2.

Należy przestrzegać obowiązujących w danym kraju przepisów dotyczących obrabianych materiałów.

Nie wolno szlifować materiałów, przy obróbce których powstają niebezpieczne dla zdrowia pyły lub opary (np. azbest).

Należy zadbać o to, by przy pracy w warunkach zapylenia otwory wentylacyjne nie były przysłonięte. Jeśli zachodzi potrzeba usunięcia pyłu należy najpierw odłączyć urządzenie elektryczne od sieci zasilającej (używać przedmioty niemetalowe) i unikać uszkodzenia elementów wewnętrznych.

Nie wolno używać uszkodzonych, nieokrągłych względnie wibrujących narzędzi.

Należy unikać uszkodzenia przewodów gazowych lub wodociągowych, przewodów elektrycznych i ścian nośnych (statyka).

W przypadku użycia urządzenia pod gołym niebem: zainstalować różnicowy wyłącznik ochronny o maks. prądzie wyzwalającym (30 mA)!

Uszkodzony lub popękany uchwyt dodatkowy należy wymienić. Nie wolno używać urządzenia z uszkodzonym uchwytem dodatkowym.

Nie stosować uszkodzonej osłony. Przed każdym użyciem sprawdzić osłonę pod kątem występowania pęknięć, zniekształceń, starc lub silnego zużycia.

Opisywane elektronarzędzie nie jest przewidziane do polerowania. Prawo do gwarancji wygasa w przypadku użycia niezgodnego z przeznaczeniem! Silnik może ulec przegrzaniu i elektronarzędzie może ulec uszkodzeniu. Do prac polskich zalecane jest stosowanie polerki kątowej naszej firmy.

#### 4.8 Specjalne zalecenia bezpieczeństwa dla urządzeń zasilanych z sieci:

Przed przystąpieniem do wprowadzania jakichkolwiek ustawień, przeobrażania, konserwacji lub

czyszczenia należy wyciągnąć wtyczkę z gniazda wtykowego.



Przy obróbce, zwłaszcza metali, we wnętrzu urządzenia może odkładać się pył zdolny do przewodzenia prądu. Może to spowodować przewodzenie energii elektrycznej na obudowę urządzenia. Może to powodować chwilowe zagrożenie porażeniem elektrycznym. Z tego względu przy pracującym urządzeniu należy regularnie, często i dokładnie przedmuchiwać urządzenie sprężonym powietrzem przez tylną szczelinę wentylacyjną. W tym czasie urządzenie należy trzymać w sposób zapewniający bezpieczeństwo.

Zalecane jest stosowanie stacjonarnej instalacji odsysającej i wyposażenie instalacji elektrycznej w różnicowy wyłącznik ochronny (FI). Przy wyłączaniu urządzenia za przez różnicowy wyłącznik ochronny trzeba sprawdzić i oczyścić urządzenie. Czyszczenie silnika patrz rozdział 9. Czyszczenie.

#### 4.9 Specjalne zalecenia bezpieczeństwa dla urządzeń zasilanych akumulatorowo:

Przed przystąpieniem do wprowadzania jakichkolwiek ustawień, przeobrażania, konserwacji lub czyszczenia należy wyjąć akumulator z urządzenia.



Akumulatory należy chronić przed wilgocią!



Nie wystawiać akumulatorów na działanie ognia!

Nie używać uszkodzonych lub zdeformowanych akumulatorów!

Akumulatorów nie wolno otwierać!

Nie wolno znierzać styków akumulatorów!



Z uszkodzonych akumulatorów litowo-jonowych może wyciec lekko kwasowa ciecz palna!



W przypadku wydostania się cieczy z akumulatora i jej kontaktu ze skórą należy bezzwłocznie spłukać to miejsce dużą ilością wody. W przypadku przedostania się cieczy z akumulatora do oczu należy przepłukać je czystą wodą i bezzwłocznie udać się do lekarza!

Z uszkodzonego urządzenia trzeba zawsze wyjąć akumulator.

#### Transport akumulatorów litowo-jonowych:

Warunki przesyłania akumulatorów litowo-jonowych regulują przepisy dotyczące towarów niebezpiecznych (UN 3480 i UN 3481). W przypadku wysyłki akumulatorów litowo-jonowych zapoznać się z aktualnie obowiązującymi przepisami. W razie potrzeby zasięgnąć informacji w firmie transportowej. Certyfikowane opakowania są dostępne w Metabo.

Akumulatory wolno wysyłać, tylko jeżeli ich obudowa jest nieuszkodzona i z wnętrza nie wydostaje się płyn. Przed wysyłką wyjąć akumulator z urządzenia. Zabezpieczyć styki przed zwarciem (np. zaizolować taśmą klejącą).

## 5. Przegląd

Patrz strona 2.

- 1 Uchwyt do ręcznego przykręcania/odkręcania nakrętki mocującej (beznarzędziowej)\*
- 2 Nakrętka mocująca (beznarzędziowa)\*
- 3 Kołnierz oporowy
- 4 Wrzeciono
- 5 Przycisk blokujący wrzeciono
- 6 Osłona
- 7 Uchwyt dodatkowy / uchwyt dodatkowy z tłumieniem wibracji\*
- 8 Przełącznik suwakowy do włączania/wyłączania\*\*
- 9 Uchwyt
- 10 Blokada włączenia\*
- 11 Przycisk\*
- 12 Elektroniczny wskaźnik sygnału\*
- 13 Przycisk odblokowywania akumulatora\*
- 14 Przycisk wskaźnika pojemności\*
- 15 Wskaźnik pojemności i sygnalizator\*
- 16 Akumulator\*
- 17 Filtr pyłowy\*
- 18 Nakrętka mocująca\*
- 19 Klucz dwuotworowy\*
- 20 Dźwignia do mocowania osłony

\* w zależności od wyposażenia/nie objęte zakresem dostawy

## 6. Uruchomienie

### 6.1 Specjalnie do urządzeń zasilanych z sieci

 Przed uruchomieniem urządzenia należy sprawdzić, czy podane na tabliczce znamionowej napięcie sieciowe i częstotliwość sieciowa zgodne są z napięciem sieciowym w miejscu korzystania z urządzenia.

 Na zasilaniu elektrycznym należy zainstalować wyłącznik różnicowoprądowy z maks. prądem wyzwalającym 30mA.

### 6.2 Specjalnie do urządzeń zasilanych z akumulatora

#### Filtr pyłowy

 W przypadku silnie zapyłonego otoczenia należy zawsze zakładać filtr pyłowy (17).

 Urządzenie z założonym filtrem pyłowym (17) szybciej się nagrzewa. Układ elektroniczny chroni urządzenie przed przegrzaniem (patrz rozdział 10.).

**Zakładanie:** patrz strona 2, rys. A.

Założyć filtr pyłowy (17) w pokazany sposób.

**Usuwanie:** Lekko unieść filtr pyłowy (17) za górną krawędź i usunąć w dół.

#### Obrotowy akumulator

Patrz strona 2, rysunek B.

Tylną część urządzenia można obracać w 3 stopniach o 270° i dzięki temu dopasować kształt urządzenia do warunków pracy. Używać wyłącznik, gdy akumulator znajduje się w pozycji zablokowanej.

## Akumulator

Przed pierwszym użyciem należy naładować akumulator (16).

W przypadku spadku mocy należy ponownie naładować akumulator.

Optymalna temperatura składowania wynosi od 10°C do 30°C.

Akumulatory litowo-jonowe „Li-Power“ wyposażone są we wskaźnik pojemności i sygnalizator (15):

- Naciśnięcie przycisku (14) powoduje wskazanie stanu naładowania za pomocą diod LED.
- Jeśli jedna dioda LED miga, akumulator jest prawie wyczerpany i należy go ponownie naładować.

## Wymywanie, wkładanie akumulatora

**Wymywanie:** Nacisnąć przycisk odblokowujący (13) i wyciągnąć akumulator (16) w dół.

**Wkładanie:** Wsunąć akumulator (16) do zatrzasknięcia w blokadzie.

### 6.3 Mocowanie uchwytu dodatkowego

 Pracę należy wykonywać wyłącznie z zamocowanym uchwytem dodatkowym (7)! Uchwyt dodatkowy przykręcić mocno z lewej lub z prawej strony maszyny.

### 6.4 Mocowanie osłony

 Ze względów bezpieczeństwa należy stosować wyłącznie osłonę przewidzianą dla danej ściernicy! Patrz także rozdział 11. Akcesoria!

#### Osłona do szlifowania

Przeznaczona do prac z użyciem tarcz zdzierających, talerzy szlifierskich paskowych, diamentowych ściernic tnących.

Patrz strona 2, rysunek E.

- Nasadzić osłonę (6) w pozycji, jak pokazano na rysunku.
- Nacisnąć dźwignię i przekręcić osłonę w taki sposób, aby zamknięta strefa skierowana była do użytkownika.
- Zwolnić dźwignię i przekręcić osłonę, aż do zatrzasknięcia dźwigni.
- Sprawdzić bezpieczeństwo zamocowania: Dźwignia musi być zatrzasknięta i osłona nie może się przekręcać.

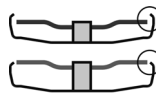

✓ Należy stosować wyłącznie narzędzia mocowane, ponad które osłona wystaje o co najmniej 3,4 mm.

## 7. Mocowanie tarczy szlifierskiej

 Przed wszelkimi pracami związanymi z przebrojeniem: wyjąć akumulator z urządzenia / wyciągnąć wtyczkę sieciową z gniazda. Urządzenie musi być wyłączone i wrzeciono musi być nieruchome.

 Do prac ze ściernicami tnącymi ze względów bezpieczeństwa należy stosować osłonę do przecinania ściernicowego (patrz rozdział 11. Akcesoria).

## 7.1 Blokowanie wrzeciona

 Przycisk blokujący wrzeciono (5) należy naciskać tylko przy nieruchomym wrzecionie!

- Nacisnąć przycisk blokujący wrzeciono (5) i przekręcać wrzeciono (4) ręką do momentu, aż przycisk blokujący wrzeciono zatrzaśnie się w odczuwalny sposób.

## 7.2 Nakładanie tarczy szlifierskiej

Patrz strona 2, rysunek C.

- Nałożyć kołnierz wsporczy (3) na wrzeciono. Jest on prawidłowo zamontowany, gdy nie można go obracać na wrzecionie.
- Przyłożyć tarczę szlifierską do kołnierza wsporczego (3).

Tarcza szlifierska musi równomiernie przylegać do kołnierza wsporczego. Kołnierz blaszany ściernic tnących musi przylegać do kołnierza wsporczego.

## 7.3 Przykręcanie/odkręcanie nakrętki mocującej (beznarzędziowej) (w zależności od wyposażenia)

 Przykręcić nakrętkę mocującą (beznarzędziową) (2) używając wyłącznie ręki!

 Do pracy uchwyt (1) musi być zawsze płasko złożony na nakrętce mocującej (2).

### Przykręcanie nakrętki mocującej (beznarzędziowej) (2):

 Jeśli w miejscu mocowania narzędzie jest grubsze niż 6 mm, nie można stosować nakrętki mocującej (beznarzędziowej)! W takim przypadku należy użyć nakrętki mocującej (18) z kluczem dwuotworowym (19).

- Blokowanie wrzeciona (patrz rozdział 7.1).
- Podnieść uchwyt (1) nakrętki mocującej.
- Nałożyć nakrętkę mocującą (2) na wrzeciono (4). Patrz strona 2, rysunek D.
- Trzymając za uchwyt (1) przykręcić **ręcznie** nakrętkę mocującą w kierunku zgodnym z ruchem wskazówek zegara.
- Znowu złożyć uchwyt (1).

### Odkręcanie nakrętki mocującej (beznarzędziowej) (2):

- Blokowanie wrzeciona (patrz rozdział 7.1).
- Podnieść uchwyt (1) nakrętki mocującej.
- Odkręcić **ręcznie** nakrętkę mocującą (2) w kierunku przeciwnym do ruchu wskazówek zegara.

**Wskazówka:** Do odkręcenia bardzo mocno przykręconej nakrętki mocującej (2) można również użyć klucza dwuotworowego.

## 7.4 Mocowanie/odkręcanie nakrętki mocującej (18):



**Mocowanie nakrętki mocującej (18):**

Obie strony nakrętki mocującej różnią się między sobą. Wkręcić nakrętkę mocującą na wrzeciono w następujący sposób:

Patrz strona 2, rysunek D.

- **A) W przypadku cienkich tarcz szlifierskich:** Pierścieni oporowy nakrętki mocującej (18) skierowany jest do góry, aby cienka tarcza szlifierska mogła być bezpiecznie przymocowana.
- **B) W przypadku grubych tarcz szlifierskich:** Pierścieni oporowy nakrętki mocującej (18) skierowany jest w dół, aby nakrętka mocująca mogła być bezpiecznie przymocowana na wrzecionie.
- Zablokować wrzeciono. Przykręcić nakrętkę mocującą (18) kluczem dwuotworowym (19) w kierunku ruchu wskazówek zegara.

## Odkręcanie nakrętki mocującej:

- Blokowanie wrzeciona (patrz rozdział 7.1).
- Odkręcić nakrętkę mocującą (18) kluczem dwuotworowym (19) w kierunku przeciwnym do ruchu wskazówek zegara.

## 8. Użytkowanie

### 8.1 Włączenie i wyłączenie

 Urządzenie należy prowadzić zawsze obiema rękami.

 Najpierw włączyć urządzenie, a dopiero potem dosunąć narzędzie mocowane do obrabianego elementu.

 Należy unikać zasysania dodatkowych pyłów i wiórów przez urządzenie. Urządzenie należy włączać i wyłączać z dala od nagromadzonego pyłu. Po wyłączeniu urządzenie wolno odkładać dopiero po całkowitym zatrzymaniu się silnika.

 Należy unikać niezamierzonego uruchomienia: urządzenie należy zawsze wyłączać, gdy wtyczka jest wyciągnięta z gniazda wtykowego lub w przypadku przerwy w dopływie prądu.

 Należy unikać niezamierzonego uruchomienia: przed wyjęciem akumulatora z urządzenia zawsze wyłączać urządzenie.

 Przy włączeniu w trybie ciągłym urządzenie pracuje w dalszym ciągu, nawet jeśli zostanie wyrwane z ręki. Dlatego urządzenie należy zawsze trzymać oburącz za przewidziane do tego uchwyty, przyjąć bezpieczną postawę i skoncentrować uwagę na wykonywanej pracy.

### Maszyny z przełącznikiem suwakowym:

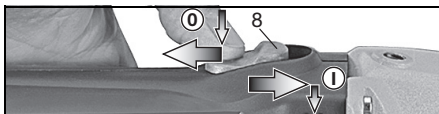

**Włączenie:** przesunąć przełącznik suwakowy (8) w przód. W celu włączenia urządzenia w tryb ciągły nacisnąć następnie przełącznik w dół, tak aby się zablokował.

**Wyłączenie:** nacisnąć na tylny koniec przełącznika suwakowego (8).

## Maszyny z przełącznikiem „Wyłącznik bezpieczeństwa Ergo“ (z funkcją stanu spoczynku):

(maszyny z oznaczeniem WPF..., WEPF...)

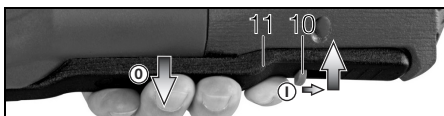

**Włączanie:** przesunąć blokadę przełącznika (10) w kierunku strzałki i nacisnąć przycisk (11).

**Wyłączanie:** zwolnić przycisk (11).

### 8.2 Wskazówki dotyczące pracy urządzenia

#### Szlifowanie i szlifowanie papierem ściernym:

Urządzenie należy docisnąć umiarkowanie i poruszać po powierzchni tam i z powrotem, aby powierzchnia obrabianego elementu nie stała się zbyt gorąca.

Szlifowanie zdzierające: Dla uzyskania dobrego wyniku pracy należy pracować pod kątem 30° - 40°.

#### Przecinanie ściernicą:



Przy przecinaniu ściernicą zawsze należy pracować przeciwbieżnie (patrz ilustracja). W przeciwnym

wypadku zachodzi niebezpieczeństwo, że urządzenie w sposób niekontrolowany wyskoczy z linii cięcia. Należy pracować z umiarkowanym przesuwem, który jest dopasowany do obrabianego materiału. Urządzenia nie wolno ustawiać skosem, naciskać, ani kołysać.

#### Praca z użyciem szczotek drucianych:

Urządzenie należy dociskać umiarkowanie.

## 9. Czyszczenie

**Czyszczenie silnika:** urządzenie należy regularnie, często i dokładnie przedmuchiwać sprężonym powietrzem przez tylne szczeliny wentylacyjne. W tym czasie urządzenie należy trzymać w sposób zapewniający bezpieczeństwo.

Regularnie czyścić **filtr pyłowy**: wyjąć i przedmuchać sprężonym powietrzem.

## 10. Usuwanie usterek

### 10.1 Urządzenia zasilane z sieci:

- **Zabezpieczenie przed przeciążeniem: Prędkość obrotowa pod obciążeniem zmniejsza się BARDZO.** Temperatura silnika jest zbyt wysoka! Pozostawić urządzenie na biegu jałowym, aż ostygnie.
- **Zabezpieczenie przed przeciążeniem: Prędkość obrotowa pod obciążeniem zmniejsza się LEKKO.** Przeciążenie urządzenia. Pracować w dalszym ciągu ze zmniejszonym obciążeniem.
- **Wyłączanie zabezpieczające Metabo S-automatic: Urządzenie zostało WYŁĄCZONE samoczynnie.** Przy zbyt wysokiej prędkości wzrostu natężenia (jakie występuje np. przy nagłym zablokowaniu lub odbiciu) urządzenie jest wyłączane. Wyłączyć urządzenie za pomocą przełącznika suwakowego (8). Następnie z

powrotem włączyć urządzenie i pracować dalej normalnie. Unikać ponownego zablokowania.

Patrz rozdział 4.2.

- **Zabezpieczenie przed ponownym uruchomieniem: urządzenie nie pracuje.** Zadziałało zabezpieczenie przed ponownym uruchomieniem. W przypadku wsunięcia wtyczki przewodu zasilającego do gniazda przy włączonym urządzeniu lub przy ponownym dopływie prądu po przerwie w zasilaniu, urządzenie nie zostaje uruchomione. Wyłączyć urządzenie i ponownie włączyć.

### 10.2 Urządzenia zasilane akumulatorowo:

- **Elektroniczny wskaźnik sygnałowy (12) świeci się i prędkość obrotowa pod obciążeniem zmniejsza się.** Temperatura jest za wysoka! Pozostawić urządzenie do pracy na biegu jałowym do momentu, aż elektroniczny wskaźnik sygnałowy zgaśnie.
- **Elektroniczny wskaźnik sygnałowy (12) miga i urządzenie nie pracuje.** Zadziałało zabezpieczenie przed ponownym uruchomieniem. Jeśli podczas wkładania akumulatora urządzenie jest włączone, wówczas się nie uruchomi. Wyłączyć urządzenie i ponownie włączyć.

## 11. Akcesoria

Używać wyłącznie oryginalnych akumulatorów i akcesoriów Metabo.

Patrz strona 4.

Należy stosować wyłącznie akcesoria, które spełniają wymagania i parametry wymienione w niniejszej instrukcji obsługi.

#### A Ostona do przecinania ściernicą

Przeznaczona do prac z użyciem ściernic tnących, diamentowych ściernic tnących.

Przymocować zgodnie z opisem w punkcie „Ostona do szlifowania“ (rozdział 6.4).

#### B Ostona ręki do szlifowania papierem ściernym, prac z użyciem szczotek drucianych

Przeznaczona do prac z użyciem talerza wsporczeo, talerza szlifierskiego, szczotek drucianych.

Przymocować ostonę ręki pod bocznym uchwytem dodatkowym.

#### C Ładowarki

#### D Akumulatory

Pełny zestaw akcesoriów patrz [www.metabo.com](http://www.metabo.com) lub katalog wyposażenia dodatkowego.

## 12. Naprawa

Wszelkie naprawy elektronarzędzi mogą być wykonywane wyłącznie przez wykwalifikowanych elektryków!

W sprawie naprawy elektronarzędzia należy się zwrócić do przedstawicielstwa Metabo. Adresy są podane na stronie [www.metabo.com](http://www.metabo.com).

Listę części zamiennych można pobrać pod adresem [www.metabo.com](http://www.metabo.com).

### 13. Ochrona środowiska

Pył ze szlifowania może zawierać substancje szkodliwe: Nie należy wyrzucać go wraz z odpadami domowymi, ale usuwać prawidłowo w punkcie gromadzenia odpadów specjalnych.

Należy przestrzegać krajowych przepisów dotyczących usuwania i recyklingu zużytych urządzeń, opakowań i akcesoriów.



Dotyczy tylko państw UE: nie wolno wyrzucać elektronarzędzi razem z odpadami komunalnymi! Zgodnie z dyrektywą europejską 2012/19/EU o zużytych urządzeniach elektrycznych i elektronicznych oraz jej zastosowaniu w prawie państwowym zużyte elektronarzędzia muszą być zbierane osobno i poddawane odzyskowi surowców wtórnych zgodnie z przepisami o ochronie środowiska.

#### Specjalne wskazówki dotyczące urządzeń zasilanych akumulatorowo:

Akumulatorów nie wolno wyrzucać z odpadami komunalnymi! Uszkodzone lub zużyte akumulatory należy oddawać do punktu sprzedaży produktów Metabo!

Nie wrzucać akumulatorów do wody.

Przed utylizacją należy rozładować akumulator w elektronarzędziu. Zabezpieczyć styki przed zwarciem (np. zaizolować taśmą klejącą).

### 14. Dane techniczne

Wyjaśnienia do danych na stronie 3. Zastrzega się wprowadzanie zmian zgodnych z postępowaniem technicznym.

|             |   |                                                                                                             |
|-------------|---|-------------------------------------------------------------------------------------------------------------|
| U           | = | Napięcie akumulatora                                                                                        |
| $D_{max}$   | = | maks. średnica narzędzia mocowanego                                                                         |
| $t_{max,1}$ | = | maks. dopuszczalna grubość narzędzia mocowanego w zakresie mocowania za pomocą nakrętki mocującej (18)      |
| $t_{max,2}$ | = | Maks. dopuszczalna grubość narzędzia mocowanego w zakresie mocowania za pomocą nakrętki mocującej Quick (2) |
| $t_{max,3}$ | = | tarcza zdzierająca/ściernica tnąca: maks. dopuszczalna grubość narzędzia mocowanego                         |
| M           | = | gwint wrzeciona                                                                                             |
| l           | = | długość wrzeciona szlifierskiego                                                                            |
| $n^*$       | = | Prędkość obrotowa na biegu jałowym (największa prędkość obrotowa)                                           |
| $P_1$       | = | Nominalny pobór mocy                                                                                        |
| $P_2$       | = | moc wyjściowa                                                                                               |
| m           | = | Ciężar z najmniejszym akumulatorem / ciężar bez kabla                                                       |

Wartości pomiarów ustalone w oparciu o EN 60745.

 Urządzenie w klasie ochrony II

~ Prąd przemienny

== Prąd stały

Podane dane techniczne określone są w granicach tolerancji (odpowiednio do obowiązujących standardów).

#### Zakłócenia elektromagnetyczne:

W wyniku działania zewnętrznych zakłóceń elektromagnetycznych, w pojedynczych przypadkach mogą pojawić się przejściowe wahania prędkości obrotowej lub może zadziałać zabezpieczenie przed ponownym rozruchem. W takim przypadku należy wyłączyć i ponownie włączyć urządzenie.



#### Wartości emisji

Wartości te umożliwiają oszacowanie emisji urządzenia elektrycznego i porównanie różnych urządzeń elektrycznych. W zależności od warunków użytkowania, stanu urządzenia elektrycznego lub narzędzi mocowanych rzeczywiste obciążenie może być większe lub mniejsze. Wartości te należy uwzględnić dla oszacowania przerw w pracy i faz mniejszego obciążenia. Ustalić na podstawie odpowiednio dopasowanych wartości szacunkowych środki ochronne dla użytkownika, np. środki organizacyjne.

Całkowita wartość wibracji (suma wektorowa trzech kierunków) ustalona zgodnie z EN 60745:

$a_{h,SG}$  = wartość emisji wibracji (szlifowanie powierzchni)

$a_{h,DS}$  = wartość emisji wibracji (szlifowanie talerzem szlifierskim)

$K_{h,SG/DS}$  = Nieoznaczoność (wibracja)

Typowe poziomy ciśnienia akustycznego A:

$L_{pA}$  = poziom ciśnienia akustycznego

$L_{WA}$  = poziom mocy akustycznej

$K_{pA}, K_{WA}$  = nieoznaczoność

Podczas pracy poziom hałasu może przekroczyć wartość 80 dB(A).



#### Nosić ochraniacze słuchu!

# Πρωτότυπες οδηγίες λειτουργίας

## 1. Δήλωση πιστότητας

Δηλώνουμε με ίδια ευθύνη: Αυτοί οι γωνιακοί τροχοί, που αναγνωρίζονται μέσω τύπου και αριθμού σειράς \*1), ανταποκρίνονται σε όλες τις σχετικές διατάξεις των οδηγιών \*2) και των προτύπων \*3). Τεχνικά έγγραφα στο \*4) - βλέπε σελίδα 3.

## 2. Χρήση σύμφωνα με το σκοπό προορισμού

Οι γωνιακοί λειαντήρες επίπεδης κεφαλής με γνήσια εξαρτήματα Metabo είναι κατάλληλοι για τρόχισμα/λείανση, λείανση με γυαλόχαρτο, εργασίες με συρματόβουρτσες και τροχούς κοπής σε μέταλλο, σκυρόδεμα (μπετόν), πέτρα και παρόμοια υλικά χωρίς τη χρήση νερού.

Για ζημιές που ενδέχεται να προκύψουν από τη μη ενδεδειγμένη χρήση του εργαλείου, την αποκλειστική ευθύνη φέρει ο χρήστης.

Θα πρέπει να ληφθούν υπόψη οι γενικά αναγνωρισμένοι κανονισμοί πρόληψης ατυχημάτων καθώς και οι συνημμένες υποδείξεις ασφαλείας.

## 3. Γενικές υποδείξεις ασφαλείας



Προσέξτε για τη δική σας προστασία καθώς και για την προστασία του ηλεκτρικού σας εργαλείου εκείνα τα σημεία του κειμένου, που χαρακτηρίζονται με αυτό το σύμβολο!



**ΠΡΟΕΙΔΟΠΟΙΗΣΗ** - Για τη μείωση του κινδύνου τραυματισμού διαβάστε τις οδηγίες λειτουργίας.



**ΠΡΟΕΙΔΟΠΟΙΗΣΗ Διαβάστε όλες τις υποδείξεις ασφαλείας και όλες τις οδηγίες.** Η μη τήρηση των υποδείξεων ασφαλείας και των οδηγιών μπορεί να προκαλέσει ηλεκτροπληξία, πυρκαγιά και/ή σοβαρούς τραυματισμούς.

**Φυλάγεται όλες τις υποδείξεις ασφαλείας και τις οδηγίες για μελλοντική χρήση.**

Παραχωρήστε σε άλλους το ηλεκτρικό σας εργαλείο μόνο μαζί με αυτά τα έγγραφα.

## 4. Ειδικές υποδείξεις ασφαλείας

**4.1 Κοινές υποδείξεις ασφαλείας για τρόχισμα, λείανση με γυαλόχαρτο, εργασίες με συρματόβουρτσες και τροχούς κοπής:**

**Εφαρμογή**

α) Αυτό το ηλεκτρικό εργαλείο μπορεί να χρησιμοποιηθεί ως λειαντήρας, λειαντήρας γυαλόχαρτου, συρματόβουρτσα και εργαλείο τροχού κοπής. Προσέξτε όλες τις υποδείξεις

ασφαλείας, υποδείξεις, οδηγίες, παραστάσεις και στοιχεία, που λαμβάνετε μαζί με το εργαλείο. Σε περίπτωση που δεν τηρήσετε τις ακόλουθες υποδείξεις, μπορούν να προκληθούν ηλεκτροπληξία, φωτιά και/ή σοβαροί τραυματισμοί.

β) **Αυτό το ηλεκτρικό εργαλείο δεν είναι κατάλληλο για στίλβωση.** Οι χρήσεις, για τις οποίες δεν προβλέπεται το ηλεκτρικό εργαλείο, μπορούν να προκαλέσουν επικίνδυνες καταστάσεις και τραυματισμούς.

γ) **Μη χρησιμοποιείτε κανένα εξάρτημα, το οποίο δεν προβλέπεται και δε συνίσταται από τον κατασκευαστή ειδικά για αυτό το ηλεκτρικό εργαλείο.** Μόνο το γεγονός ότι μπορείτε να στερεώσετε το εξάρτημα στο ηλεκτρικό εργαλείο, δεν εξασφαλίζει καμία ασφαλή χρήση.

δ) **Ο επιτρεπτός αριθμός στροφών του εξαρτήματος πρέπει να είναι ίσος ή μεγαλύτερος από το μέγιστο αριθμό στροφών που αναφέρεται στο ηλεκτρικό εργαλείο.** Το εξάρτημα, που περιστρέφεται γρηγορότερα από το επιτρεπόμενο, μπορεί να σπάσει και να εκσφενδονιστεί.

ε) **Η εξωτερική διάμετρος και το πάχος του εξαρτήματος πρέπει να αντιστοιχούν με τα στοιχεία διαστάσεων του ηλεκτρικού σας εργαλείου.** Τα λάθος διαστασιολογημένα εξαρτήματα δεν μπορούν να θωρακιστούν ή να ελεγχθούν επαρκώς.

ζ) **Τα εξαρτήματα με σπείρωμα πρέπει να ταιριάζουν ακριβώς στον άξονα λείανσης του ηλεκτρικού εργαλείου.** Στα στερεωμένα με φλάντζες εξάρτημα, πρέπει η οπή υποδοχής να ταιριάζει ακριβώς στη μορφή της φλάντζας. Τα εξαρτήματα που δεν ταιριάζουν ακριβώς στη διάταξη υποδοχής του ηλεκτρικού εργαλείου, περιστρέφονται ανώμαλα, δημιουργούν ισχυρούς κραδασμούς και μπορούν να οδηγήσουν στην απώλεια του ελέγχου.

η) **Μη χρησιμοποιείτε κανένα χαλασμένο εξάρτημα.** Ελέγχετε πριν από κάθε χρήση τα εξαρτήματα, όπως τους δίσκους τροχίσματος, για τυχόν σπασίματα και ρωγμές, τους δίσκους λείανσης για ρωγμές και φθορά, τις συρματόβουρτσες για χαλαρά ή σπασμένα σύρματα. Όταν το ηλεκτρικό εργαλείο ή το εξάρτημα πέσει κάτω, ελέγξτε, εάν έχει υποστεί ζημιά ή χρησιμοποιήστε ένα άψογο εξάρτημα. Όταν ελέγξετε και τοποθετήσετε το εξάρτημα και τα πλησίον ευρισκόμενα άτομα βρίσκονται εκτός του επιπέδου του περιστρεφόμενου εξαρτήματος, αφήστε το εργαλείο να λειτουργήσει για ένα λεπτό με το μέγιστο αριθμό στροφών. Τα χαλασμένα εξαρτήματα σπάζουν συνήθως σε αυτό το χρόνο δοκιμής.

θ) **Φοράτε τον προσωπικό εξοπλισμό προστασίας.** Χρησιμοποιείτε, ανάλογα με τη χρήση πλήρης μάσκα προσώπου, προστασία των ματιών ή προστατευτικά γυαλιά. Στο βαθμό που είναι σκόπιμο, χρησιμοποιείτε μάσκα



**προστασίας από τη σκόνη, ωτοασπίδες, προστατευτικά γάντια ή ειδική ποδιά, που συγκρατεί μακριά σας τα μικρά σωματίδια λειανσης και υλικού.** Τα μάτια πρέπει να προστατεύονται από τα εκτοξευόμενα ολόγυρα ξένα σώματα, που δημιουργούνται στις διάφορες εφαρμογές. Η μάσκα προστασίας από τη σκόνη ή η μάσκα προστασίας αναπνοής πρέπει να φιλτράρουν τη σκόνη που δημιουργείται κατά την εργασία. Όταν είστε εκτεθειμένοι για μεγαλύτερο χρονικό διάστημα σε δυνατό θόρυβο, μπορείτε να χάσετε την ακοή σας.

**ι) Προσέξτε να παραμένουν τα άλλα άτομα σε ασφαλή απόσταση από την περιοχή της εργασίας σας. Κάθε άτομο που περνά στην περιοχή εργασίας, πρέπει να φέρει προσωπικό εξοπλισμό προστασίας.** Τμήματα που επεξεργαζόμενο κομμάτι ή στασμένα εξαρτήματα μπορούν να εκσφενδονιστούν και να προκαλέσουν τραυματισμούς σε άτομα που βρίσκονται εκτός της άμεσης θέσης εργασίας.

**κ) Όταν εκτελείτε εργασίες, στις οποίες το εξάρτημα μπορεί να συναντήσει καλυμμένους ηλεκτρικούς αγωγούς ή το δικό του ηλεκτρικό καλώδιο, κρατάτε το εργαλείο μόνο από τις μονωμένες επιφάνειες λαβής.** Η επαφή μ' έναν ηλεκτροφόρο αγωγό μπορεί να θέσει επίσης τα μεταλλικά μέρη του εργαλείου υπό τάση και να προκαλέσει μια ηλεκτροπληξία.

**λ) Κρατάτε το καλώδιο σύνδεσης στο ρεύμα μακριά από τα περιστρεφόμενα εξαρτήματα.** Όταν χάσετε τον έλεγχο του εργαλείου, μπορεί το καλώδιο του ρεύματος να κοπεί ή να μαγκωθεί και το χέρι ή ο βραχιόνάς σας να περάσει στην επικίνδυνη περιοχή του περιστρεφόμενου εξαρτήματος.

**μ) Μην εναποθέτετε το ηλεκτρικό εργαλείο ποτέ, προτού ακινητοποιηθεί εντελώς το εξάρτημα.** Το περιστρεφόμενο εξάρτημα μπορεί να έρθει σε επαφή με την επιφάνεια εναπόθεσης και να χάσετε έτσι τον έλεγχο του ηλεκτρικού σας εργαλείου.

**ν) Μην αφήσετε ποτέ το ηλεκτρικό εργαλείο να λειτουργεί, κατά τη διάρκεια που το μεταφέρετε.** Τα ρούχα σας μπορούν κατά λάθος να έρθουν σε επαφή με το περιστρεφόμενο εξάρτημα, να μαγκωθούν και το εξάρτημα να σας τρυπήσει.

**ξ) Καθαρίζετε τακτικά τις σχισμές αερισμού του ηλεκτρικού σας εργαλείου.** Ο ανεμιστήρας του κινητήρα τραβά σκόνη μέσα στο περίβλημα και μια μεγάλη συγκέντρωση μεταλλικής σκόνης μπορεί να προκαλέσει ηλεκτρικούς κινδύνους.

**ο) Μην χρησιμοποιείτε το ηλεκτρικό εργαλείο κοντά σε εύφλεκτα υλικά.** Οι σπινθήρες μπορούν να αναφλέξουν αυτά τα υλικά.

**π) Μην χρησιμοποιείτε κανένα εξάρτημα, που απαιτεί υγρό ψυκτικό μέσο.** Η χρήση νερού ή άλλων υγρών ψυκτικών μέσων μπορεί να οδηγήσει σε ηλεκτροπληξία.

## 4.2 Ανάκρουση και αντίστοιχες υποδείξεις ασφαλείας

Η ανάκρουση είναι η ξαφνική αντίδραση λόγω μαγκώματος ή εμπλοκής του περιστρεφόμενου εξαρτήματος, όπως του δίσκου τροχίσματος, του δίσκου λειανσης, της συρματόβουρτσας κτλ. Το μάγκωμα ή η εμπλοκή οδηγούν σε μια ξαφνική ακινητοποίηση του περιστρεφόμενου εξαρτήματος. Έτσι ένα ανεξέλεγκτο ηλεκτρικό εργαλείο κινείται ενάντια στην κατεύθυνση περιστροφής του εξαρτήματος στο σημείο εμπλοκής.

Όταν π.χ. ένας δίσκος τροχίσματος μαγκωθεί ή μπλοκάρει στο επεξεργαζόμενο κομμάτι, μπορεί η ακμή του δίσκου τροχίσματος να βυθιστεί στο επεξεργαζόμενο κομμάτι, να μαγκωθεί και έτσι να σπάσει ο δίσκος τροχίσματος ή να προκαλέσει μια ανάκρουση. Ο δίσκος τροχίσματος κινείται μετά προς το χειριστή ή απομακρύνεται από αυτόν, ανάλογα με τη φορά περιστροφής του δίσκου στο σημείο εμπλοκής. Σε αυτή την περίπτωση μπορούν οι δίσκοι λειανσης ακόμα και να σπάσουν.

Μια ανάκρουση (κλότσημα) είναι η συνέπεια μιας εσφαλμένης χρήσης του ηλεκτρικού εργαλείου. Μπορεί να αποφευχθεί με τα κατάλληλα μέτρα προφύλαξης, όπως περιγράφονται στη συνέχεια.

**α) Κρατάτε το ηλεκτρικό εργαλείο σταθερά και φέρτε το σώμα και τα χέρια σας σε μια θέση, στην οποία μπορείτε να αντιμετωπίσετε τις δυνάμεις ανάκρουσης. Χρησιμοποιείτε πάντοτε την πρόσθετη λαβή, εάν υπάρχει, για να έχετε το μέγιστο δυνατό έλεγχο πάνω στις δυνάμεις ανάκρουσης ή στη ροπή αντίδρασης κατά την επιτάχυνση.** Ο χειριστής μπορεί με τα κατάλληλα μέτρα προφύλαξης να ελέγξει τις δυνάμεις ανάκρουσης και αντίδρασης.

**β) Μην θέσετε το χέρι σας ποτέ κοντά στα περιστρεφόμενα εξαρτήματα.** Το εξάρτημα μπορεί κατά την ανάκρουση να περάσει πάνω από το χέρι σας.

**γ) Αποφεύγετε με το σώμα σας την περιοχή, στην οποία το ηλεκτρικό εργαλείο θα κινηθεί σε περίπτωση μιας ανάκρουσης.** Η ανάκρουση μετακινεί το ηλεκτρικό εργαλείο αντίθετα στην κατεύθυνση της κίνησης του δίσκου τροχίσματος στο σημείο εμπλοκής.

**δ) Να εργάζεστε ιδιαίτερα προσεκτικά στην περιοχή γωνιών, κοφτερών ακμών κτλ. Εμποδίζετε, την απώθηση του εξαρτήματος από το επεξεργαζόμενο κομμάτι και το μάγκωμα.** Το περιστρεφόμενο εξάρτημα έχει την τάση να μαγκώνει στις γωνίες, στις κοφτερές ακμές ή όταν απωθείται. Αυτό προκαλεί την απώλεια του ελέγχου ή την ανάκρουση.

**ε) Μην χρησιμοποιείτε κανένα αλυσιδωτό ή οδοντωτό προϊόνδισκο.** Τέτοια εξαρτήματα προκαλούν τακτικά μια ανάκρουση ή την απώλεια του ελέγχου του ηλεκτρικού εργαλείου.

## 4.3 Ιδιαίτερες υποδείξεις ασφαλείας για τις εργασίες τροχίσματος και κοπής:

**α) Χρησιμοποιείτε αποκλειστικά τους δίσκους τροχίσματος που είναι εγκεκριμένοι για το ηλεκτρικό σας εργαλείο και τον προβλεπό-**

μενο για αυτούς τους δίσκους τροχίσματος προφυλακτήρα. Οι δίσκοι τροχίσματος, που δεν προβλέπονται για το ηλεκτρικό εργαλείο, δεν μπορούν να καλυφθούν επαρκώς και είναι ανασφαλείς.

β) **Οι σπαστοί δίσκοι λείανσης πρέπει να τοποθετηθούν έτσι, ώστε η επιφάνεια λείανσης να βρίσκεται κάτω από την ακμή του προφυλακτήρα.** Ένας λάθος τοποθετημένος δίσκος λείανσης, που ξεπερνά την ακμή του προφυλακτήρα, δεν μπορεί να θωρακιστεί σωστά.

γ) **Ο προφυλακτήρας πρέπει να είναι σίγουρα τοποθετημένος στο ηλεκτρικό εργαλείο και για μια μέγιστη δυνατή ασφάλεια να είναι ρυθμισμένος έτσι, ώστε να φαίνεται ανοιχτό προς το χειριστή το ελάχιστο δυνατό μέρος του δίσκου τροχίσματος.** Ο προφυλακτήρας πρέπει να βοηθά στην προστασία του χειριστή από θραύσματα, αβέλητη επαφή με το δίσκο τροχίσματος καθώς και από τους σπινθήρες, οι οποίοι μπορεί να αναφλέξουν τα ρούχα.

δ) **Οι δίσκοι τροχίσματος επιτρέπεται να χρησιμοποιηθούν μόνο για τις συνιστούμενες δυνατότητες χρήσης.**  
**Π.χ.: Μην τροχίζετε ποτέ με την πλαινή επιφάνεια ενός δίσκου κοπής.** Οι δίσκοι κοπής προορίζονται για την αφαίρεση του υλικού με την ακμή του δίσκου. Με την πλάγια εφαρμογή δύναμης μπορούν αυτοί οι δίσκοι να σπάσουν.

ε) **Χρησιμοποιείτε πάντοτε άψογες φλάντζες σύσφιξης στο σωστό μέγεθος και στη σωστή μορφή για το δίσκο λείανση που επιλέξατε.** Οι κατάλληλες φλάντζες στηρίζουν το δίσκο τροχίσματος και μειώνουν έτσι τον κίνδυνο μιας θραύσης του δίσκου τροχίσματος. Οι φλάντζες για τους δίσκους κοπής μπορούν να διαφέρουν από τις φλάντζες για τους άλλους δίσκους τροχίσματος/λείανσης.

ζ) **Μη χρησιμοποιείτε κανένα φθαρμένο δίσκο τροχίσματος από μεγαλύτερα ηλεκτρικά εργαλεία.** Οι δίσκοι τροχίσματος για τα μεγαλύτερα ηλεκτρικά εργαλεία δεν είναι κατασκευασμένοι για τους υψηλότερους αριθμούς στροφών των μικρότερων ηλεκτρικών εργαλείων και μπορούν να σπάσουν.

#### 4.4 Περαιτέρω ιδιαίτερες υποδείξεις ασφαλείας για την εργασία με τον τροχό κοπής:

α) **Αποφεύγετε το μπλοκάρισμα του δίσκου κοπής ή την πολύ υψηλή δύναμη πίεσης. Μην εκτελείτε κανένα υπερβολικά βαθύ κόψιμο.** Μια υπερφόρτωση του δίσκου κοπής αυξάνει την καταπόνηση και την τάση για μάγκωμα ή μπλοκάρισμα και έτσι τη δυνατότητα μιας ανάκρουσης ή της θραύσης του δίσκου κοπής.

β) **Αποφεύγετε την περιοχή μπροστά και πίσω από τον περιστρεφόμενο δίσκο κοπής.** Όταν κινείτε το δίσκο κοπής στο επεξεργαζόμενο κομμάτι, απομακρύνοντάς τον από το σώμα σας, μπορεί σε περίπτωση μιας ανάκρουσης να τινάχτει το ηλεκτρικό εργαλείο μαζί με τον περιστρεφόμενο δίσκο απευθείας πάνω σας.

γ) **Σε περίπτωση που μαγκώσει ο δίσκος κοπής ή διακόψετε την εργασία, απενεργο-**

**ποιήστε το εργαλείο και κρατήστε το ήρεμα, ώσπου να σταματήσει ο δίσκος. Μην προσπαθήσετε ποτέ, να τραβήξετε τον περιστρεφόμενο ακόμα δίσκο από την τομή, διαφορετικά μπορεί να προκύψει μια ανάκρουση.** Εξακριβώστε και αποκαταστήστε την αιτία για το μάγκωμα.

δ) **Μην ενεργοποιήσετε το ηλεκτρικό εργαλείο ξανά, όσο βρίσκεται στο επεξεργαζόμενο κομμάτι. Αφήστε το δίσκο κοπής να φθάσει πρώτα τον πληρη αριθμό στροφών, προτού συνεχίσετε προσεκτικά την κοπή.** Σε διαφορετική περίπτωση μπορεί να μαγκώσει ο δίσκος, να πεταχτεί έξω από το επεξεργαζόμενο κομμάτι ή να προκαλέσει μια ανάκρουση.

ε) **Στηρίζετε τις πλάκες ή τα μεγάλα επεξεργαζόμενα κομμάτια, για να μειώσετε τον κίνδυνο μιας ανάκρουσης από τυχόν μάγκωμα του δίσκου κοπής.** Τα μεγάλα επεξεργαζόμενα κομμάτια μπορούν να λυγίσουν κάτω από το ίδιο τους το βάρος. Το επεξεργαζόμενο κομμάτι πρέπει να στηρίζεται και στις δύο πλευρές του δίσκου, και μάλιστα τόσο κοντά στην τομή όσο και στην άκρη.

ζ) **Προσέχετε ιδιαίτερα στο "κόψιμο θηλάκων" σε υπάρχοντες τοίχους ή σε άλλες μη εμφανείς περιοχές.** Ο βυθιζόμενος δίσκος κοπής μπορεί κατά το κόψιμο σε σωλήνες αερίου ή σωλήνες νερού, ηλεκτρικούς αγωγούς ή σε άλλα αντικείμενα να προκαλέσει μια ανάκρουση.

#### 4.5 Ιδιαίτερες υποδείξεις ασφαλείας για τη λείανση με γυαλόχαρτο:

α) **Μη χρησιμοποιείτε φύλλα λείανσης υπερβολικά μεγάλων διαστάσεων, αλλά ακολουθείτε τα στοιχεία του κατασκευαστή σχετικά με το μέγεθος των φύλλων λείανσης.** Τα φύλλα λείανσης, που προσέχουν έξω από το δίσκο λείανσης, μπορούν να προκαλέσουν τραυματισμούς καθώς και μπλοκάρισμα, μπορούν να σχιστούν ή να οδηγήσουν σε ανάκρουση.

#### 4.6 Ιδιαίτερες υποδείξεις ασφαλείας για τις εργασίες με συρματοβούρτσες:

α) **Προσέξτε, ότι η συρματοβούρτσα ακόμα και κατά τη διάρκεια της συνηθισμένης χρήσης χάνει κομμάτια σύρματος. Μην υπερφορτώνετε τα σύρματα με μια πολύ υψηλή δύναμη πίεσης.** Τα εκσφενδονιζόμενα κομμάτια σύρματος μπορούν εύκολα να τρυπήσουν λεπτά ρούχα και/ή το δέρμα.

β) **Όταν συνιστάται ένας προφυλακτήρας, φροντίστε να μην μπορεί ο προφυλακτήρας να έρθει σε επαφή με τη συρματοβούρτσα.** Οι δισκοειδείς και ποτηροειδείς βούρτσες μπορούν να διευρύνουν τη διάμετρό τους με τη δύναμη πίεσης και τις φυγόκεντρες δυνάμεις.

#### 4.7 Περαιτέρω υποδείξεις ασφαλείας:

**ΠΡΟΕΙΔΟΠΟΙΗΣΗ – Φοράτε πάντοτε προστατευτικά γυαλιά.**



Χρησιμοποιείτε ελαστικά ενδιάμεσα στρώματα, όταν παραδίδονται μαζί με το υλικό λείανσης και όταν απαιτούνται.

Προσέξτε τα στοιχεία του κατασκευαστή του εργαλείου ή του εξαρτήματος! Προστατεύετε τους δίσκους από λίπος και κύτπημα!

Οι δίσκοι τροχίσματος πρέπει να φυλάγονται και να χρησιμοποιούνται προσεκτικά, σύμφωνα με τις υποδείξεις του κατασκευαστή.

Μη χρησιμοποιείτε ποτέ δίσκους κοπής για ξεχόνδρισμα! Οι δίσκοι κοπής δεν επιτρέπεται να εκτεθούν σε καμία πλευρική πίεση.

Το επεξεργαζόμενο κομμάτι πρέπει να ακουμπά σταθερά και να είναι ασφαλισμένο, π.χ. με τη βοήθεια σφιγκτήρων. Τα μεγάλα επεξεργαζόμενα κομμάτια πρέπει να υποστηρίζονται επαρκώς.

Όταν χρησιμοποιούνται εξαρτήματα με σπείρωμα, δεν επιτρέπεται να ακουμπά η άκρη του άξονα τον πάτο της τρύπας του εξαρτήματος λείανσης. Προσέξτε, να είναι το σπείρωμα στο εξάρτημα αρκετά μακρύ, για να υποδεχτεί το μήκος του άξονα. Το σπείρωμα στο εξάρτημα πρέπει να ταιριάζει με το σπείρωμα στον άξονα. Για το μήκος του άξονα και το σπείρωμα του άξονα βλέπε στη σελίδα 3 και στο κεφάλαιο 14. Τεχνικά στοιχεία.

Οι σκόνες από υλικά, όπως μογιά που περιέχει μόλυβδο, μερικά είδη ξύλου, ορυκτά και μέταλλα, μπορούν να είναι επιβλαβείς για την υγεία. Η επαφή ή η εισπνοή της σκόνης μπορεί να προκαλέσει αντιδράσεις και/ή αναπνευστικά νοσήματα στα πλησίον ευρισκόμενα άτομα. Ορισμένες σκόνες, όπως σκόνη δρυός ή οξιάς ισχύουν ως καρκινογόνες, ιδιαίτερα σε συνδυασμό με πρόσθετα υλικά επεξεργασίας ξύλου (χρωματικό υλικό, υλικό προστασίας ξύλου). Η επεξεργασία υλικού που περιέχει αμιάντο επιτρέπεται να γίνεται μόνο από ειδικευμένα άτομα.

- Χρησιμοποιείτε κατά το δυνατό μια διάταξη αναρρόφησης της σκόνης.
- Φροντίζετε για καλό αερισμό της θέσης εργασίας.
- Συνιστάται, η χρήση μιας μάσκας προστασίας της αναπνοής με κατηγορία φίλτρου P2.

Προσέξτε τις ισχύουσες στη χώρα σας προδιαγραφές για τα επεξεργαζόμενα υλικά.

Δεν επιτρέπεται να γίνεται επεξεργασία υλικών, που επεξεργαζόμενα δημιουργούν επικίνδυνες για την υγεία σκόνες ή ατμούς (π.χ. αμιάντος).

Φροντίστε, να είναι ελεύθερα τα ανοίγματα αερισμού, κατά τις εργασίες κάτω από συνθήκες δημιουργίας σκόνης. Σε περίπτωση που θα ήταν απαραίτητη η απομάκρυνση της σκόνης, αποσυνδέστε πρώτα το ηλεκτρικό εργαλείο από το δίκτυο του ρεύματος (χρησιμοποιήστε μη μεταλλικά αντικείμενα) και αποφύγετε τη βλάβη των εσωτερικών εξαρτημάτων.

Δεν επιτρέπεται να χρησιμοποιούνται τα χαλασμένα ή παραμορφωμένα εξαρτήματα καθώς και τα εξαρτήματα που παρουσιάζουν κραδασμούς.

Αποφύγετε τις ζημιές στους σωλήνες αερίου ή στους σωλήνες παροχής νερού, στους ηλεκτρικούς αγωγούς και στους φέροντες τοίχους (στατική).

Σε περίπτωση χρήσης του εργαλείου στην ύπαιθρο: Εγκαταστήστε πιο μπροστά ένα

διακόπτη ασφαλείας FI με μέγιστο ρεύμα ενεργοποίησης (30 mA)!

Μια χαλασμένη ή ραγισμένη πρόσθετη λαβή πρέπει να αντικατασταθεί. Μη χρησιμοποιείτε το εργαλείο με ελαττωματική λαβή.

Μη χρησιμοποιείτε κανένα χαλασμένο προφυλακτήρα. Πριν από κάθε χρήση ελέγχετε τον προφυλακτήρα για ρωγμές, παραμορφώσεις ή μεγάλη φθορά.

Αυτό το ηλεκτρικό εργαλείο δεν προορίζεται για στίλβωση. Το δικαίωμα εγγύησης χάνεται σε περίπτωση μη ενδεδειγμένης χρήσης! Ο κινητήρας μπορεί να υποθερμανθεί και το ηλεκτρικό εργαλείο μπορεί να υποστεί ζημιά. Για τις εργασίες στίλβωσης συνιστούμε το γωνιακό μας στίλβωτήρα.

#### 4.8 Ειδικές υποδείξεις ασφαλείας για ηλεκτρικά εργαλεία:

Προτού πραγματοποιήσετε μία οποιαδήποτε ρύθμιση, αλλαγή εξοπλισμού, συντήρηση ή καθαρισμό τραβήξτε το φως από την πρίζα.



Κατά την επεξεργασία, ιδιαίτερα των μετάλλων, μπορεί να μαζευτεί αγωγίμη σκόνη στο εσωτερικό του εργαλείου. Έτσι μπορεί να προκύψει μεταφορά ηλεκτρικής ενέργειας πάνω στο περιβλήμα του εργαλείου. Αυτό μπορεί να γίνει αιτία για έναν προσωρινό κίνδυνο ηλεκτροπληξίας. Γι' αυτό είναι απαραίτητο, με το εργαλείο σε λειτουργία, το τακτικό, συχνό και προσεκτικό ξεφύσημα του εργαλείου με πεπιεσμένο αέρα μέσα από τις πίσω σχισμές αερισμού. Σε αυτή την περίπτωση πρέπει να κρατάτε το εργαλείο σταθερά.

Συνιστάται η χρήση μιας μόνιμης εγκατάστασης αναρρόφησης και η εγκατάσταση ενός μικροαυτομάτου ασφαλείας (FI). Σε περίπτωση απενεργοποίησης του εργαλείου μέσω του μικροαυτομάτου ασφαλείας FI πρέπει το εργαλείο να ελεγχθεί και να καθαριστεί. Για τον καθαρισμό του κινητήρα βλέπε στο κεφάλαιο 9. Καθαρισμός.

#### 4.9 Ειδικές υποδείξεις ασφαλείας για εργαλεία μπαταρίας:

Προτού πραγματοποιήσετε μία οποιαδήποτε ρύθμιση, αλλαγή εξοπλισμού, συντήρηση ή καθαρισμό, τραβήξτε την μπαταρία από το εργαλείο.



Προστατεύετε τις μπαταρίες από την υγρασία!



Μην εκθέτετε τις μπαταρίες στη φωτιά!

Μη χρησιμοποιείτε καμία ελαττωματική ή παραμορφωμένη μπαταρία!

Μην ανοίγετε τις μπαταρίες!

Μην ακουμπάτε ή βραχυκυκλώνετε τις επαφές των μπαταριών!



Από τις ελαττωματικές μπαταρίες ιόντων λιθίου (Li-Ion) μπορεί να εξέλθει ένα καυστικό υγρό!



Σε περίπτωση που χυθεί το υγρό της μπαταρίας και έρθει σε επαφή με το δέρμα σας, ξεπλύνετε το δέρμα σας αμέσως με

## el ΕΛΛΗΝΙΚΑ

πολύ νερό. Σε περίπτωση που πέσει υγρό της μπαταρίας στα μάτια σας, πλύνετε τα μάτια σας με καθαρό νερό και πηγαίστε χωρίς καθυστέρηση στο γιατρό!

Εάν το εργαλείο χαλάσει αφαιρέστε την επαναφορτιζόμενη μπαταρία από αυτό.

### Μεταφορά των μπαταριών ιόντων λιθίου:

Η αποστολή των μπαταριών ιόντων λιθίου υπόκειται στη νομοθεσία περί επικινδύνων εμπορευμάτων (UN 3480 και UN 3481). Κατά την αποστολή των μπαταριών ιόντων λιθίου προσέξτε τους τρέχοντες ισχύοντες κανονισμούς. Πληροφορηθείτε σχετικά ενδεχομένως από την εταιρεία μεταφορών. Πιστοποιημένη συσκευασία είναι διαθέσιμη στη Metabo.

Η αποστολή των μπαταριών μπορεί να γίνει μόνον εφόσον το περιβλήμα ευρίσκεται σε καλή κατάσταση και δεν διαρρέει υγρό. Για την αποστολή της επαναφορτιζόμενης μπαταρίας αφαιρέστε την μπαταρία από το εργαλείο. Ασφαλίστε τις επαφές από τυχόν βραχυκύκλωμα (π.χ. μονώστε τις με αυτοκόλλητη ταινία).

## 5. Επισκόπηση

Βλέπε σελίδα 2.

- 1 Λαβή για σφίξιμο/λύσιμο του παξιμαδιού σύσφιξης (χωρίς εργαλείο) με το χέρι \*
- 2 Παξιμάδι σύσφιξης (χωρίς εργαλείο) \*
- 3 Φλάντζα στήριξης
- 4 Αξονας
- 5 Κουμπί κλειδώματος του άξονα
- 6 Προφυλακτήρας
- 7 Πρόσθετη λαβή / πρόσθετη λαβή με απόσβεση κραδασμών \*
- 8 Συρόμενος διακόπτης για ενεργοποίηση/απενεργοποίηση \*
- 9 Χειρολαβή
- 10 Κλειδίωμα λειτουργίας \*
- 11 Πληκτροδιακόπτης \*
- 12 Ηλεκτρονική ενδεικτική λυχνία \*
- 13 Πλήκτρο για την απασφάλιση της μπαταρίας \*
- 14 Πλήκτρο ένδειξης της χωρητικότητας \*
- 15 Ένδειξη χωρητικότητας και σήμανσης \*
- 16 Μπαταρία \*
- 17 Φίλτρο σκόνης \*
- 18 Παξιμάδι σύσφιξης \*
- 19 Γαντζόκλειδο \*
- 20 Μοχλός για τη στερέωση του προφυλακτήρα

\* Ανάλογα του εξοπλισμού/δε συμπεριλαμβάνεται στα υλικά παράδοσης

## 6. Θέση σε λειτουργία

### 6.1 Ειδικά για ηλεκτρικά εργαλεία

 Πριν τη θέση σε λειτουργία ελέγξτε, εάν η τάση και η συχνότητα που αναφέρονται στην πινακίδα τύπου ταυτίζονται με τα στοιχεία του ηλεκτρικού σας δικτύου.

 Συνδέετε πάντα προηγουμένως ένα ρελέ διαρροής FI (RCD) με μέγ. ρεύμα ενεργοποίησης 30 mA.

### 6.2 Ειδικές για εργαλεία μπαταρίας

#### Φίλτρο σκόνης

 Σε πολύ λερωμένο περιβάλλον τοποθετείτε πάντοτε το φίλτρο σκόνης (17).

 Με τοποθετημένο το φίλτρο σκόνης (17) θερμαίνεται το εργαλείο γρήγορα. Η ηλεκτρονική διάταξη προστατεύει το εργαλείο από υπερθέρμανση (βλέπε στο κεφάλαιο 10.).

**Τοποθέτηση:** Βλέπε σελίδα 2, εικόνα Α.  
**Φίλτρο σκόνης (17)** τοποθετήστε, όπως φαίνεται.  
**Αφαίρεση:** Σηκώστε λίγο το φίλτρο σκόνης (17) στις επάνω ακμές και αφαιρέστε το προς τα κάτω.

#### Περιστρεφόμενη μπαταρία

Βλέπε σελίδα 2, εικόνα Β.

Το πίσω μέρος του εργαλείου μπορεί να περιστραφεί σε 3 βαθμίδες κατά 270° και έτσι μπορεί να προσαρμοστεί η μορφή του εργαλείου στις συνθήκες εργασίας. Να εργάζεστε μόνο στην ασφαλισμένη θέση.

#### Μπαταρία

Φορτίστε την μπαταρία πριν από τη χρήση (16).

Φορτίστε ξανά την μπαταρία σε περίπτωση πτώσης της ισχύος.

Η ιδανική θερμοκρασία φύλαξης βρίσκεται μεταξύ 10 °C και 30 °C.

Οι μπαταρίες ιόντων λιθίου "Li-Power" έχουν μια ένδειξη χωρητικότητας και σήμανσης (15):

- (14) Πατήστε το πλήκτρο και η κατάσταση φόρτισης εμφανίζεται μέσω των φωτοдиодών LED.
- Όταν μια φωτοδιόδος (LED) αναβοσβήνει, είναι η μπαταρία σχεδόν άδεια και πρέπει να επαναφορτιστεί.

#### Αφαίρεση, τοποθέτηση της μπαταρίας

**Αφαίρεση:** Πατήστε το πλήκτρο για την απασφάλιση της μπαταρίας (13) και τραβήξτε έξω την μπαταρία (16) προς τα κάτω.

**Τοποθέτηση:** Σπρώξτε μέσα την μπαταρία (16) μέχρι να ασφαλίσει.

### 6.3 Τοποθέτηση της πρόσθετης λαβής

 Να εργάζεστε μόνο με τοποθετημένη την πρόσθετη λαβή (7)! Βιδώστε την πρόσθετη λαβή σταθερά στην αριστερή ή δεξιά πλευρά του εργαλείου.

### 6.4 Τοποθέτηση του προφυλακτήρα

 Για λόγους ασφαλείας χρησιμοποιείτε αποκλειστικά τον προφυλακτήρα που προβλέπεται για τον εκάστοτε δίσκο τροχίσματος! Βλέπε επίσης στο κεφάλαιο 11. Εξάρτημα!

#### Προφυλακτήρας για τρόχισμα

Προορίζεται για εργασίες με δίσκους ξεχονδρίσματος, δίσκους λείανσης με φυλλαράκια, διαμαντόδισκους κοπήs.

Βλέπε σελίδα 2, εικόνα Ε.

- Τοποθετήστε τον προφυλακτήρα (6) στη θέση που φαίνεται.
- Πιέστε το μοχλό και γυρίστε τον προφυλακτήρα έτσι, ώστε η κλειστή περιοχή να δείχνει προς το χρήστη.
- Αφήστε το μοχλό ελεύθερο και γυρίστε τον προφυλακτήρα, ώσπου να ασφαλιστεί ο μοχλός.
- Ελέγξτε την καλή προσαρμογή: Ο μοχλός πρέπει να είναι ασφαλισμένος και ο προφυλακτήρας δεν επιτρέπεται να μπορεί να περιστραφεί.

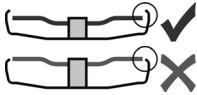

Χρησιμοποιείτε μόνο εξαρτήματα, τα οποία προεξέχουν από τον προφυλακτήρα το λιγότερο 3,4 mm.

## 7. Τοποθέτηση του δίσκου τροχίσματος

**!** Πριν από κάθε εργασία αλλαγής εξοπλισμού: Αφαιρέστε την μπαταρία από το εργαλείο / Τραβήξτε το φιά από την πρίζα του ρεύματος. Το εργαλείο πρέπει να είναι απενεργοποιημένο και ο άξονας ακίνητος.

**!** Για τις εργασίες με δίσκους κοπής για λόγους ασφαλείας χρησιμοποιείτε τον προφυλακτήρα δίσκων κοπής (βλέπε στο κεφάλαιο 11. Εξαρτήματα).

### 7.1 Κλειδωμα του άξονα

**!** Πατήστε το κουμπί κλειδώματος του άξονα (5) μόνο με ακινητοποιημένο τον άξονα.

- Πατήστε το κουμπί κλειδώματος του άξονα (5) και γυρίστε τον άξονα (4) με το χέρι, ώσπου να αντιληφθείτε την ασφάλιση του κουμπιού κλειδώματος του άξονα.

### 7.2 Τοποθέτηση του δίσκου τροχίσματος

Βλέπε σελίδα 2, εικόνα C.

- Τοποθετήστε τη φλάντζα στήριξης (3) στον άξονα. Είναι σωστά τοποθετημένη, όταν δεν μπορεί να περιστραφεί πάνω στον άξονα.
- Τοποθετήστε το δίσκο τροχίσματος πάνω στη φλάντζα στήριξης (3). Ο δίσκος τροχίσματος πρέπει να ακουμπά μοιόμορφα πάνω στη φλάντζα στήριξης. Η μεταλλική φλάντζα των δίσκων κοπής πρέπει να ακουμπά πάνω στη φλάντζα στήριξης.

### 7.3 Σφίξιμο/λύσιμο του παξιμαδιού σύσφιξης (χωρίς εργαλείο) (ανάλογα τον εξοπλισμό)

**!** Σφίξτε το παξιμάδι σύσφιξης (χωρίς εργαλείο) (2) αποκλειστικά με το χέρι!

**!** Για την εργασία πρέπει η λαβή (1) να είναι πάντοτε αναδιπλωμένη επίπεδα πάνω στο παξιμάδι σύσφιξης (2).

### Στερέωση του παξιμαδιού σύσφιξης (χωρίς εργαλείο) (2):

**!** Όταν το εξάρτημα στην περιοχή σύσφιξης είναι πιο χοντρό από 6 mm, δεν επιτρέπεται να χρησιμοποιείται το παξιμάδι σύσφιξης (χωρίς εργα-

λείο)! Χρησιμοποιήστε μετά το παξιμάδι σύσφιξης (18) με το γαντζόκλειδο (19).

- Κλειδωμα του άξονα (βλέπε στο κεφάλαιο 7.1).
- Ανοίξτε τη λαβή (1) του παξιμαδιού σύσφιξης.
- Τοποθετήστε το παξιμάδι σύσφιξης (2) στον άξονα (4). Βλέπε σελίδα 2, εικόνα D.
- Σφίξτε με τη λαβή (1) το παξιμάδι σύσφιξης **με το χέρι** προς τη φορά των δεικτών του ρολογιού.
- Κλείστε τη λαβή (1) ξανά προς τα κάτω.

### Λύσιμο του παξιμαδιού σύσφιξης (χωρίς εργαλείο) (2) :

- Κλειδωμα του άξονα (βλέπε στο κεφάλαιο 7.1).
- Ανοίξτε τη λαβή (1) του παξιμαδιού σύσφιξης.
- Ξεβιδώστε το παξιμάδι σύσφιξης (2) ενάντια στη φορά των δεικτών του ρολογιού **με το χέρι**.

Υπόδειξη: Σε περίπτωση πολύ σφιχτού παξιμαδιού σύσφιξης (2) μπορεί επίσης να χρησιμοποιηθεί για το ξεβίδωμα ένα γαντζόκλειδο.

### 7.4 Σφίξιμο/λύσιμο του παξιμαδιού σύσφιξης



#### Σφίξιμο του παξιμαδιού σύσφιξης (18):

Οι 2 πλευρές του παξιμαδιού σύσφιξης είναι διαφορετικές. Βιδώστε το παξιμάδι σύσφιξης πάνω στον άξονα ως ακολούθως:

Βλέπε σελίδα 2, εικόνα D.

#### - A) Σε περίπτωση λεπτών δίσκων τροχίσματος:

Το περιλαίμιο του παξιμαδιού σύσφιξης (18) δείχνει προς τα επάνω, για να μπορεί να σφίξει ο λεπτός δίσκος τροχίσματος με σιγουριά.

#### B) Σε περίπτωση χοντρών δίσκων τροχίσματος:

Το περιλαίμιο του παξιμαδιού σύσφιξης (18) δείχνει προς τα κάτω, για να μπορεί να τοποθετηθεί το παξιμάδι σύσφιξης σίγουρα πάνω στον άξονα.

- Κλειδωμα του άξονα. Σφίξτε το παξιμάδι σύσφιξης (18) με το γαντζόκλειδο (19) προς τη φορά των δεικτών του ρολογιού.

#### Λύσιμο του παξιμαδιού σύσφιξης:

- Κλειδωμα του άξονα (βλέπε στο κεφάλαιο 7.1). Ξεβιδώστε το παξιμάδι σύσφιξης (18) με το γαντζόκλειδο (19) ενάντια στη φορά των δεικτών του ρολογιού.

## 8. Χρήση

### 8.1 Ενεργοποίηση/Απενεργοποίηση

**!** Οδηγήστε το εργαλείο πάντοτε με τα δύο χέρια.

**!** Πρώτα ενεργοποιείτε το εργαλείο και μετά φέρετε το εξάρτημα εργασίας στο επεξεργαζόμενο κομμάτι.

**!** Αποφεύγετε, να αναρροφά το εργαλείο πρόσθετη σκόνη και απόβλητα. Κατά την ενεργοποίηση και απενεργοποίηση κρατάτε το εργαλείο μακριά από τη συγκεντρωμένη σκόνη.

## el ΕΛΛΗΝΙΚΑ

Εναποθέστε το εργαλείο μετά την απενεργοποίηση, αφού πρώτα ακινητοποιηθεί ο κινητήρας.

**!** Αποφεύγετε το ακούσιο ξεκίνημα: Απενεργοποιείτε πάντοτε το εργαλείο, όταν απομακρύνετε το φιν από την πρίζα του ρεύματος ή όταν παρουσιαστεί μια διακοπή ρεύματος.

**!** Αποφεύγετε το ακούσιο ξεκίνημα: Απενεργοποιείτε πάντοτε το εργαλείο, όταν απομακρύνετε την μπαταρία από το εργαλείο.

**!** Σε περίπτωση συνεχούς λειτουργίας το εργαλείο εξακολουθεί να λειτουργεί, όταν σας ξεφύγει από το χέρι. Γι' αυτό να κρατάτε το εργαλείο πάντοτε καλά με τα δύο χέρια από τις προβλεπόμενες χειρολαβές, να στέκεστε σταθερά και να εργάζεστε συγκεντρωμένοι.

### Εργαλεία με συρόμενο διακόπτη:

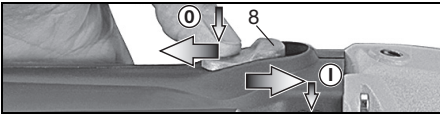

**Ενεργοποίηση:** Σπρώξτε το συρόμενο διακόπτη (8) προς τα εμπρός. Για τη συνεχή λειτουργία ανατρέψτε τον προς τα κάτω, ώπου να ασφαλίσει.

**Απενεργοποίηση:** Πατήστε την πίσω άκρη του συρόμενου διακόπτη (8) και αφήστε τον ελεύθερο.

### Εργαλεία με Διακόπτη Ασφαλείας (με λειτουργία Totmann): (Εργαλεία με την ονομασία WPF..., WEPF...)

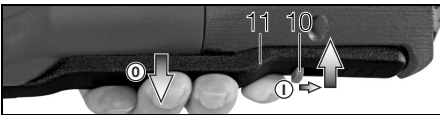

**Ενεργοποίηση:** Σπρώξτε το κλειδίωμα λειτουργίας (10) προς την κατεύθυνση του βέλους και πατήστε τον πληκτροδιακόπτη (11).

**Απενεργοποίηση:** Αφήστε τον πληκτροδιακόπτη (11) ελεύθερο.

## 8.2 Υποδείξεις εργασίας

### Τρόχισμα και λείανση με γυαλόχαρτο:

Πιέζετε το εργαλείο ελαφρά και κινείτε το πάνω στην επιφάνεια πέρα-δώθε, για να μη ζεσταθεί πολύ η επιφάνεια του επεξεργαζόμενου κομματιού.

Τρόχισμα ξεχονδρίσματος: Για ένα καλό αποτέλεσμα εργασίας πρέπει να εργάζεστε με μια γωνία κλίσης από 30° - 40°.

### Εργασία με τον τροχό κοπής:

Στην εργασία με τον τροχό κοπής πρέπει να εργάζεστε πάντοτε αντίρροπα (βλέπε εικόνα). Διαφορετικά υπάρχει ο κίνδυνος, να πεταχτεί το εργαλείο ανεξέλεγκτα έξω από την τομή. Να εργάζεστε με μέτρια προώθηση, αντίστοιχη στο επεξεργαζόμενο υλικό. Κανένα μάγκωμα, καμία πίεση, καμία ταλάντωση.



**Εργασίες με συρματοβούρτσες:**  
Πιέζετε ελαφρά το εργαλείο.

## 9. Καθαρισμός

**Καθαρισμός του κινητήρα:** Ξεφουσάτε το εργαλείο τακτικά, συχνά και προσεκτικά με πεπιεσμένο αέρα μέσα από τις πίσω σχισμές αερισμού. Σε αυτή την περίπτωση πρέπει να κρατάτε το εργαλείο σταθερά.

Καθαρίζετε τακτικά το **φίλτρο σκόνης**: Αφαιρέστε το φίλτρο και ξεφουσάτε το με πεπιεσμένο αέρα.

## 10. Άρση βλαβών

### 10.1 Ηλεκτρικά εργαλεία:

- **Προστασία έναντι υπερφόρτισης: Ο αριθμός στροφών με φορτίο μειώνεται ΠΟΛΥ.** Η θερμοκρασία του κινητήρα είναι πολύ υψηλή! Αφήστε το εργαλείο να λειτουργήσει στο ρελαντί (χωρίς φορτίο), ώπου να κρυώσει.
- **Προστασία έναντι υπερφόρτισης: Ο αριθμός στροφών με φορτίο μειώνεται ΛΙΓΟ.** Το εργαλείο υπερφορτώνεται. Συνεχίστε την εργασία με μειωμένο φορτίο.
- **Απενεργοποίηση ασφαλείας Metabo S-automatic: Το εργαλείο ΑΠΕΝΕΡΓΟΠΟΙΗΘΗΚΕ από μόνο του.** Σε περίπτωση πολύ υψηλής ταχύτητας αύξησης του ρεύματος (όπως παρουσιάζεται π.χ. σε περίπτωση μιας ξαφνικής εμπλοκής ή μιας ανάκρουσης) απενεργοποιείται το εργαλείο. Απενεργοποιήστε το εργαλείο με το συρόμενο διακόπτη (8). Ενεργοποιήστε μετά ξανά το εργαλείο και συνεχίστε κανονικά την εργασία. Αποφύγετε άλλες εμπλοκές. Βλέπε στο κεφάλαιο 4.2.
- **Προστασία από αθέλητη επανεκκίνηση: Το εργαλείο δε λειτουργεί.** Η προστασία από αθέλητη επανεκκίνηση έχει ενεργοποιηθεί. Εάν το φιν (ρευματολήπτης) τοποθετηθεί στην πρίζα με ενεργοποιημένο το εργαλείο ή αποκατασταθεί η τροφοδοσία του ρεύματος μετά από μια διακοπή, το εργαλείο δε λειτουργεί. Θέστε το εργαλείο εκτός λειτουργίας και ξανά σε λειτουργία.

### 10.2 Εργαλεία μπαταρίας:

- **Η ηλεκτρονική ενδεικτική λυχνία (12) ανάβει και ο αριθμός των στροφών με φορτίο μειώνεται.** Η θερμοκρασία είναι πολύ υψηλή! Αφήστε το εργαλείο να λειτουργήσει στο ρελαντί (χωρίς φορτίο), ώπου να σβήσει η ηλεκτρονική ενδεικτική λυχνία.
- **Η ηλεκτρονική ενδεικτική λυχνία (12) αναβοσβήνει και το εργαλείο δε λειτουργεί.** Η προστασία από αθέλητη επανεκκίνηση έχει ενεργοποιηθεί. Όταν τοποθετηθεί η μπαταρία με ενεργοποιημένο το εργαλείο, δεν ξεκινά το εργαλείο. Θέστε το εργαλείο εκτός λειτουργίας και ξανά σε λειτουργία.

## 11. Εξαρτήματα

Χρησιμοποιείτε μόνον γνήσιες επαναφορτιζόμενες μπαταρίες και εξαρτήματα της Metabo.

Βλέπε σελίδα 4.

Χρησιμοποιείτε μόνο εξαρτήματα, τα οποία πληρούν τις απαιτήσεις και τα χαρακτηριστικά στοιχεία που αναφέρονται σε αυτές τις οδηγίες λειτουργίας.

### A Προφυλακτήρας για εργασία με τον τροχό κοπής

Προορίζεται για εργασίες με δίσκους κοπής, διαμαντόδίσκους κοπής.

Τοποθέτηση όπως περιγράφεται στην ενότητα "Προφυλακτήρας για τρόχισμα" (κεφάλαιο 6.4).

### B Προφυλακτήρας χεριών για τη λείανση με γυαλόχαρτο, εργασίες με συρματόβουρτσες

Προορίζεται για εργασίες με δίσκο στήριξης, λαστιχένιο δίσκο λείανσης, συρματόβουρτσες.

Τοποθετήστε τον προφυλακτήρα χεριών κάτω από την πλευρική πρόσθετη λαβή.

### C Φορτιστές

### D Μπαταρίες

Πλήρες πρόγραμμα εξαρτημάτων, βλέπε [www.metabo.com](http://www.metabo.com) ή στον κατάλογο εξαρτημάτων.

## 12. Επισκευή

 Οι επισκευές των ηλεκτρικών εργαλείων επιτρέπεται να διενεργούνται μόνον από ηλεκτροτεχνίτες!

Με ηλεκτρικά εργαλεία Metabo που έχουν ανάγκη επισκευής, απευθυνθείτε παρακαλώ στην αντίστοιχη αντιπροσωπία της Metabo. Διευθύνσεις βλέπε [www.metabo.com](http://www.metabo.com).

Τους καταλόγους ανταλλακτικών μπορείτε να τους κατεβάσετε στη διεύθυνση [www.metabo.com](http://www.metabo.com).

## 13. Προστασία περιβάλλοντος

Η δημιουργούμενη σκόνη λείανσης μπορεί να περιέχει βλαβερές ουσίες: Μην αποσύρετε τη σκόνη με τα οικιακά απορρίμματα, αλλά σωστά, παραδίδοντας τη σκόνη σε μια θέση συγκέντρωσης ειδικών απορριμμάτων.

Τηρείτε τους εθνικούς κανονισμούς για την απόσυρση σύμφωνα με τους κανόνες προστασίας του περιβάλλοντος και για την ανακύκλωση των άχρηστων εργαλείων, συσκευασιών και εξαρτημάτων.

 Μόνο για τις χώρες της ΕΕ: Μην πετάτε τα ηλεκτρικά εργαλεία στα οικιακά απορρίμματα! Σύμφωνα με την Ευρωπαϊκή Οδηγία 12/19/ΕΥ περί ηλεκτρικών και ηλεκτρονικών συσκευών και την ενσωμάτωσή της στο εθνικό δίκαιο, τα ηλεκτρικά εργαλεία πρέπει να συλλέγονται ξεχωριστά και να επιστρέφονται για

ανακύκλωση με τρόπο φιλικό προς το περιβάλλον.

### Ειδικές υποδείξεις για εργαλεία μπαταρίας:

Οι μπαταρίες δεν επιτρέπεται να πεταχτούν στα οικιακά απορρίμματα! Επιτρέψτε τις ελαττωματικές ή μεταχειρισμένες μπαταρίες στον αντιπρόσωπο της Metabo!

Μην πετάτε τις μπαταρίες στο νερό.

Πριν την απόσυρση, εκφορτίστε την μπαταρία στο ηλεκτρικό εργαλείο. Ασφαλίστε τις επαφές από τυχόν βραχυκύκλωμα (π.χ. μονώστε τις με αυτοκόλλητη ταινία).

## 14. Τεχνικά στοιχεία

Διευκρινίσεις στα στοιχεία στη σελίδα 3.

Διατηρούμε το δικαίωμα για αλλαγές, που εξυπηρετούν την τεχνική πρόοδο.

U = Τάση της μπαταρίας  
D<sub>max</sub> = Μέγιστη διάμετρος του εξαρτήματος εργασίας

t<sub>max,1</sub> = Μέγιστο επιτρεπτό πάχος του εξαρτήματος εργασίας στην περιοχή σύσφιξης σε περίπτωση χρήσης παξιμαδιού σύσφιξης (18)

t<sub>max,2</sub> = Μέγιστο επιτρεπτό πάχος του εξαρτήματος εργασίας στην περιοχή σύσφιξης σε περίπτωση χρήσης παξιμαδιού ταχυσύσφιξης (2)

t<sub>max,3</sub> = Δίσκος ξεχονδρίσματος/δίσκος κοπής:

Μέγιστο επιτρεπτό πάχος του εξαρτήματος εργασίας

M = Σπείρωμα του άξονα

l = Αρμός του άξονα λείανσης

n\* = Αριθμός στροφών χωρίς φορτίο (μέγιστος αριθμός στροφών)

P<sub>1</sub> = Ονομαστική ισχύς

P<sub>2</sub> = Αποδιδόμενη ισχύς

m = Βάρος με τη μικρότερη μπαταρία / βάρος χωρίς καλώδιο σύνδεσης στο ρεύμα

Οι τιμές μετρήθηκαν σύμφωνα με το πρότυπο EN 60745.

 Εργαλείο της κατηγορίας βαθμού προστασίας II

~ Εναλλασσόμενο ρεύμα

--- Συνεχές ρεύμα

Τα αναφερόμενα τεχνικά στοιχεία εννοούνται με ανοχές (σύμφωνα με τις εκάστοτε ισχύουσες τεχνικές προδιαγραφές).

### \*Ηλεκτρομαγνητικές παρεμβολές:

Κάτω από την επίδραση ισχυρών ηλεκτρομαγνητικών παρεμβολών από έξω, μπορεί να παρουσιαστούν μεμονωμένες προσωρινές διακυμάνσεις του αριθμού των στροφών ή η ενεργοποίηση της προστασίας από αθέλητη επανεκκίνηση. Σε αυτή την περίπτωση απενεργοποιήστε και ενεργοποιήστε ξανά το εργαλείο.

### Τιμές εκπομπής

Αυτές οι τιμές καθιστούν δυνατή την εκτίμηση των εκπομπών του ηλεκτρικού εργαλείου και τη σύγκριση διαφόρων ηλεκτρικών εργα-

## eI ΕΛΛΗΝΙΚΑ

λείων. Ανάλογα με τις συνθήκες εργασίας, την κατάσταση του ηλεκτρικού εργαλείου ή των εξαρτημάτων εργασίας μπορεί το πραγματικό φορτίο να είναι υψηλότερο ή χαμηλότερο. Για την εκτίμηση λάβετε υπόψη τα διαλείμματα εργασίας και τις φάσεις μικρού φορτίου. Με βάση τις αντίστοιχες προσαρμοσμένες τιμές εκτίμησης καθορίστε μέτρα προστασίας για το χρήστη, π.χ. οργανωτικά μέτρα.

Συνολική τιμή κραδασμών (διανυσματικό άθροισμα τριών κατευθύνσεων) υπολογισμένη σύμφωνα με το πρότυπο EN 60745:

$a_{h, SG}$  = Τιμή εκπομπής κραδασμών (λείανση εξωτερικών επιφανειών)

$a_{h, DS}$  = Τιμή εκπομπής κραδασμών (λείανση με δίσκο λείανσης)

$K_{h, SG/PS}$  = Ανασφάλεια (ταλάντωση)

Τυπικές ηχητικές στάθμες, αξιολόγηση A:

$L_{pA}$  = Στάθμη ηχητικής πίεσης

$L_{WA}$  = Στάθμη ηχητικής ισχύος

$K_{pA}, K_{WA}$  = Ανασφάλεια

Κατά την εργασία μπορεί να υπάρξει υπέρβαση της στάθμης θορύβου των 80 dB(A).



**Χρησιμοποιείτε προστασία ακοής (ωτασπίδες)!**



# Eredeti használati utasítás

## 1. Megfelelőségi nyilatkozat

Kizárólagos felelősségünk tudatában kijelentjük: Ezek a sarokcsiszolók – típus és sorozatszám alapján történő azonosítással \*1) – megfelelnek az irányelvek \*2) és szabványok \*3) összes idevonatkozó rendelkezéseinek. A Műszaki dokumentációt \*4) – lásd a 3. oldalon.

## 2. Rendeltetésszerű használat

A laposfejű sarokcsiszolók eredeti Metabo alkatrészek használata esetén alkalmasak fémek, beton, kőzet és más hasonló anyagok köszörülésére, dörzspapírral történő csiszolására, drótkéfével történő megmunkálására és darabolására víz felhasználása nélkül.

A nem rendeltetésszerű használatból eredő mindennemű kárért a felelősség kizárólag a felhasználót terheli.

Feltétlenül tartsa be az általánosan elfogadott balesetvédelmi szabályokat, valamint a mellékelt biztonsági tudnivalókat.

## 3. Általános biztonsági tudnivalók



Saját testi épsége és elektromos kéziszerszáma védelme érdekében tartsa be az ezzel a szimbólummal jelölt szövegrészekben foglaltakat!



**FIGYELMEZTETÉS** – A sérülésveszély csökkentése érdekében olvassa át a használati utasítást.



**FIGYELMEZTETÉS** Olvassa át az összes biztonsági utasítást és előírást. A biztonsági tudnivalók és utasítások betartásának elmulasztása elektromos áramütést, tüzet és/vagy súlyos személyi sérüléseket okozhat.

Kérjük, gondosan őrizze meg valamennyi biztonsági útmutatót és előírást a jövőben. Csak ezekkel a dokumentumokkal együtt adja tovább másnak az elektromos kéziszerszámot.

## 4. Különleges biztonsági tudnivalók

### 4.1 Közös biztonsági tudnivalók köszörülésre, csiszolópapírral történő csiszolásra, drótkéfe használatára és darabolásra vonatkozóan:

#### Felhasználás

a) **Ez az elektromos kéziszerszám köszörűként, csiszolópapíros csiszolóként, drótkéféként és darabológépként használható. Vigyven figyelembe minden olyan biztonsági tudnivalót, utasítást, ábrát és adatot, amelyet a készülékkel együtt kapott.** Amennyiben nem tartja be az

alábbi utasításokat, fennáll az áramütés, tűz és/vagy súlyos sérülés veszélye.

b) **Ez az elektromos kéziszerszám polírozásra nem alkalmas.** Ha a tervezett alkalmazásoktól eltérő célra használja az elektromos kéziszerszámot, az veszélyes helyzeteket teremthet, és sérülést okozhat.

c) **Ne használjon olyan tartozékot, melyet a gyártó nem speciálisan ehhez az elektromos kéziszerszámhoz fejlesztett ki, ill. amelynek a használatát nem ajánlja kifejezetten.** Önmagában az, hogy egy adott tartozék az elektromos kéziszerszámra felszerelhető, még nem garantálja annak biztonságos használhatóságát.

d) **A betétszerszám megengedett fordulatszámának legalább az elektromos kéziszerszámon megadott maximális fordulatszám értékét el kell érnie.** A megengedettnél gyorsabban forgó tartozék eltérhet és darabjai szerteszét repülhetnek.

e) **A betétszerszám külső átmérőjének és vastagságának meg kell felelnie az elektromos kéziszerszámra előírt méretadatoknak.** A helytelenül méretezett betétszerszámot nem lehet kellően árnyékolni vagy ellenőrizni.

f) **A menetbetétes betétszerszámoknak pontosan kell illeszkedniük az elektromos kéziszerszám csiszolótegyelére. A karimával rögzített elektromos kéziszerszámoknak a befogófuratnak pontosan kell illeszkednie a karima formájához.** Ha a betétszerszám nem illeszkedik pontosan az elektromos kéziszerszám befogószerkezetére, egyenetlen lesz a forgása, erőteljesen megnövekedhet a rezgése, és a kezelő elveszítheti uralmát a gép fölött.

g) **Ne használja sérült betétszerszámmal a berendezést. Minden használat előtt ellenőrizze a csiszolótarcsákhoz hasonló betétszerszámokat, hogy nem csorbultak-e ki, nincs-e rajtuk repedés, nem kopottak-e vagy nem használódtak-e el erősen, ill. nincsenek-e kilazult vagy törött drótok a drótkéfé. Ha az elektromos kéziszerszám vagy a felszerelt betétszerszám leesik, ellenőrizze, hogy nem sérült-e meg, szükség esetén cserélje ki a sérült szerszámot. Ha ellenőrizte és felszerelte a betétszerszámot a készülékre, győződjön meg arról, hogy sem Ön, sem a környéken levő más személy ne legyen a forgó betétszerszám síkjában, majd egy percre kapcsolja maximális fordulatszámra a készüléket. A sérült betétszerszám általában már ezalatt a tesztidőszak alatt eltörik.**

h) **Viseljen személyi védőfelszerelést. Az alkalmazástól függően használjon teljes arcvédő maszkot, szemvédő maszkot vagy védőszemüveget. Amennyiben szükséges, viseljen porvédő maszkot, hallásvédő eszközt, védőkesztyűt vagy speciális védőkötényt, melyek védenek a munkadarabról vagy a csiszolószekrélyről lepattanó részecskéktől.** A szemet védeni kell a különböző alkalmazások során lepattanó, és

a levegőben szálló részecskék ellen. A por- vagy légzésvédő maszknak ki kell szűrnie az alkalmazás során keletkező port. Ha valaki hosszú időn keresztül erős zajhatásnak van kitéve, károsodhat a hallása.

i) **Ügyeljen rá, hogy kívülálló személyek kellő távolságra legyenek a berendezés munkaterületétől.** A munkaterületre belépő személyek minden esetben viseljenek személyi védőfelszerelést. A munkadarabról vagy a törött betétszerszámról lepatogzó szilánkok messzire repülhetnek, így a munkaterület közvetlen környezetén kívül is okozhatnak sérüléseket.

j) **A készüléket csak a szigetelt markolatnál fogva tartsa, ha fennáll a veszélye, hogy a betétszerszám munka közben rejtett villamos vezetékbe vagy a készülék saját elektromos vezetékébe vághat.** A feszültség alatt álló vezetékkel való érintkezés által a készülék fémalkatrészeit is feszültség alá kerülnek, és ez áramütéshez vezethet.

k) **Tartsa távol a hálózati csatlakozókábelt a forgó alkatrészekről.** Ha elveszíti az ellenőrzést a készülék fölött, a hálózati kábel elszakadhat vagy beakadhat, és kezét vagy karját elkaphatják a forgó alkatrészek.

l) **Soha ne tegye le az elektromos kéziszerszámot, mielőtt a betétszerszám teljesen le nem áll.** A forgó betétszerszám érintkezésbe kerülhet a lerakó felülettel, miáltal elveszítheti az ellenőrzést az elektromos kéziszerszám fölött.

m) **Ne működtesse az elektromos kéziszerszámot szállítás közben.** A ruháját elkaphatja a forgó betétszerszám, mely a rántás következtében az Ön testébe fűródhat.

n) **Rendszeresen tisztítsa meg az elektromos kéziszerszám szellőzőnyílásait.** A motor szellőzése beszívhatja a port a házba, és a nagy mennyiségben felgyülemlett fémpor elektromos veszélyeket okozhat.

o) **Ne használja az elektromos kéziszerszámot éghető anyagok közelében.** A pattogó szikráktól ezek az anyagok meggyulladhatnak.

p) **Ne használjon olyan betétszerszámot, melynek a hűtéséhez folyadékra van szükség.** Víz vagy más folyékony hűtőanyag használata esetén fennáll az elektromos áramütés veszélye.

## 4.2 Visszacsapódás és a megfelelő biztonsági tudnivalók

A visszacsapódás a forgó betétszerszám - pl. csiszolókorong, csiszolólánnyér, drótkéfe stb. - beakadása vagy blokkolása következtében jelentkező hirtelen reakció. A beakadás vagy blokkolás a forgó betétszerszám hirtelen leállításához vezet. A kezelő ekkor elveszítheti az ellenőrzést az elektromos kéziszerszám fölött, mely a betétszerszám forgásirányával ellentétes irányban a blokkolás helye felé csapódhat.

Ha pl. a csiszolótárcsa beakad a munkadarabba és leblokkol, a csiszolótárcsának a munkadarabba merülő pereme beakadhat, aminek következtében kitörhet egy darab a csiszolótárcsából, vagy visszacsapódást okozhat. A csiszolótárcsa ekkor a kezelő

felé vagy ezzel ellentétes irányban mozdul el, attól függően, hogy milyen a tárcsa forgásiránya a blokkolási ponton. Ennek hatására akár el is törhet a csiszolótárcsa.

A visszacsapódás az elektromos szerszám megfelelő, ill. hibás használatából adódik. A következőkben leírt óvintézkedések betartásával ennek előfordulása elkerülhető.

a) **Fogja szorosan az elektromos kéziszerszámot, teste és karja pedig olyan helyzetben legyen, hogy fel tudja fogni a visszacsapódásból eredő erőket. Mindig használja a pótfogantyút, ha az rendelkezésre áll, hogy felfutáskor a lehető legnagyobb ellenőrzést gyakorolhassa a visszacsapódásból eredő erők vagy a reakció-nyomatékok fölött.** A kezelő megfelelő óvintézkedések megtételével uralma alatt tarthatja a visszacsapódásból eredő és a reakcióerőket.

b) **Ne nyúljon kezével a forgó betétszerszámok közelébe.** A betétszerszám visszacsapódáskor a kezébe vágódhat.

c) **Ügyeljen rá, hogy ne olyan helyen álljon, amerre az elektromos kéziszerszám visszacsapódáskor elmozdulhat.** A visszacsapódás azzal ellentétes irányban mozdíttja el az elektromos kéziszerszámot, mint amerre a blokkolás helyén a csiszolótárcsa mozog.

d) **Különösen óvatosan használja a szerszámot a sarkokban, éles peremek környékén stb. Akadályozza meg, hogy a betétszerszám visszapatatlanjon a munkadarabról, és beszoruljon.** A forgó betétszerszám a sarkokban, éles peremek közelében vagy visszapatánáskor hajlamos a beszorulásra. Ez az ellenőrzés elvesztéséhez vagy visszacsapódáshoz vezethet.

e) **Ne használjon láncfűrészszert vagy fogazott fűrészlapot.** Az ilyen betétszerszámok gyakran vezetnek visszacsapódáshoz vagy ahhoz, hogy a kezelő elveszíti ellenőrzését az elektromos kéziszerszám fölött.

## 4.3 Csiszolásra és darabolásra vonatkozó különleges biztonsági tudnivalók:

a) **Kizárólag az elektromos kéziszerszámhoz engedélyezett csiszolószerszámot és az ennek megfelelő védőburkolatot használja.** A nem az elektromos kéziszerszámhoz készült csiszolószerszámokhoz nem használhatók megfelelően a védőburkolat, és használhatuk nem biztonságos.

b) **A hajlított csiszolótárcsákat úgy kell felhelyezni, hogy a csiszolófelület a védőburkolat pereme alatt legyen.** A védőburkolat peremén túllógó, rosszul felszerelt csiszolótárcsához nem használható megfelelően a védőburkolat.

c) **A védőburkolatot biztonságosan kell felszerelni az elektromos kéziszerszámra, és a maximális biztonság érdekében úgy kell beállítani, hogy a csiszolószerszámnak a lehető legkisebb része legyen szabadon a kezelő irányában.** A védőburkolat rendeltetése a kezelő védelme a törmeléktől, a csiszolószerszámmal való esetleges érintkezéstől, illetve a szikráktól, amelyek meggyújthatják a ruházatot.

d) **A csiszolószerszámok csak az ajánlott alkalmazási területükön használhatók.**

**Pl.: Ne végezzen csiszolást a darabolótárcsa oldalfelületével.** A darabolótárcsa rendeltetés-szerű használatok a tárcsa peremét használja anyaglehordásra. A csiszolótest a ráható oldal-irányú erő következtében eltérhet.

e) **Mindig sértetlen, megfelelő méretű és alakú szorítókarimát használjon a kiválasztott csiszolóátárcsához.** A megfelelő karima megtámasztja a csiszolóátárcsát, és így csökkenti annak a veszélyét, hogy a csiszolóátárcsa eltörjön. A darabolótárcsához használt karima jól megkülönböztethető a más csiszolóátárcsákhoz használt karimáktól.

f) **Ne használja nagyobb elektromos kéziszerszámok elkoptatott csiszolóátárcsáit.** A nagyobb elektromos kéziszerszámokhoz készült csiszolóátárcsák nem a kisebb elektromos kéziszerszámok magasabb fordulatszámára készülnek, és ezért könnyen eltörhetnek.

#### 4.4 További különleges biztonsági tudnivalók a darabolásra vonatkozóan:

a) **Kerülje a darabolótárcsa blokkolódását és a túl nagy leszorító nyomást. Ne készítsen túlságosan mély vágásokat.** A darabolótárcsa túlterhelése növeli annak igénybevételeit és hajlamoságát a megakadásra vagy blokkolásra, és ezzel növeli a visszacsapódás vagy a csiszolótest törésének veszélyét.

b) **Óvakodjon a forgó darabolótárcsa előtti és utáni területektől.** Ha a darabolótárcsát a munkadarabban Öntől távolodó irányban mozgatja, a visszacsapódás éppen Ön felé repítheti az elektromos készülékébe befogott, forgó tárcsát.

c) **Ha megszakítja a munkavégzést, vagy beszorul a darabolótárcsa, kapcsolja ki a készüléket, és tartsa nyugodtan, míg teljesen meg nem áll a tárcsa. Soha ne próbálja a még forgó darabolótárcsát kihúzni a vágatból, mert annak azonnali visszacsapódás lehet a következménye.** Állapítsa meg a beszorulás okát, majd hárítsa el azt.

d) **Ne kapcsolja vissza az elektromos kéziszerszámot, amíg a betétszerszám még a munkadarabban van. Várja meg, míg a darabolótárcsa eléri a teljes fordulatszámát, mielőtt óvatosan folytatná a vágást.** Ellenkező esetben a tárcsa megakadhat, és kiugorhat a munkadarabból, vagy visszacsapódást okozhat.

e) **A lemezeket vagy nagyobb munkadarabokat támassza alá, mert ezzel csökkenthető a visszacsapódás kockázata, ha beszorul a darabolótárcsa.** A nagyobb munkadarabok a saját súlyuk hatására behajolhatnak. A munkadarabot a tárcsa mindkét oldalán alá kell támasztani, mégpedig a vágás közelében és a pereménél is.

f) **Különösen legyen óvatos a meglévő falakba készülő vágások esetén vagy más be nem látható területeken.** A bemerülő darabolótárcsa gáz- vagy vízvezetékbe, elektromos kábelbe vagy más objektumba történő bevágás esetén visszacsapódást okozhat.

#### 4.5 Különleges biztonsági tudnivalók csiszolópapírral történő csiszolásra vonatkozóan:

a) **Ne használjon túlméretezett csiszolólapot, hanem tartsa be a gyártó által a csiszolólap méretére vonatkozóan megadott adatokat.** A csiszolóátányéron túlnyúló csiszolólap sérüléseket okozhat, valamint a csiszolólap blokkolásához, töréséhez vagy visszacsapódáshoz vezethet.

#### 4.6 Különleges biztonsági tudnivalók drótkéfével történő munkavégzésre vonatkozóan:

a) **Vegye figyelembe, hogy a drótkéféből rendeltetészerű használat közben is szóródhatnak ki drótdarabok. Ne terhelje túl a drótokat túlságosan nagy leszorító nyomással.** A szétrepülő drótdarabok nagyon könnyen áthatolhatnak a vékony ruházaton és/vagy a bőrébe fúródhatnak.

b) **Ha ajánlott a védőburkolat használata, akadályozza meg, hogy a védőburkolat és a drótkéfe egymáshoz érhessen.** A tányér- és fazékkéfék átmérője megnövekedhet a leszorító nyomás és a centrifugális erők hatására.

#### 4.7 További biztonsági tudnivalók:

 **FIGYELMEZTETÉS** – Mindig viseljen védőszemüveget.

Használjon rugalmas alátétet, ha mellékeltek olyat a csiszolóeszközökhöz, és ha annak használata előírás.

Vegye figyelembe a szerszám vagy tartozék gyártója által közölt adatokat! Védje a tárcsát a zsírtól és az ütésektől!

A csiszolóátárcsákat a gyártó útmutatásai szerint gondosan kell tárolni és kezelni.

Soha ne használja a daraboló-csiszolótárcsát nagyoló csiszolásra! A daraboló-csiszolótárcsát nem szabad oldalirányú nyomásnak kitenni.

A szerszám fixen fekvődjön fel, és legyen biztosítva elcsúszás ellen, pl. befogó szerkezet segítségével. A nagy munkadarabokat megfelelően alá kell támasztani.

Ha menetes betétszerszámot használ, a tengely vége nem érintkezhet a csiszolószerszám lyukacsos aljával. Ügyeljen rá, hogy elég hosszú legyen a betétszerszám menete a tengely teljes hosszában történő felvétele érdekében. A betétszerszám menete feleljen meg a tengely menetének. A tengely hosszát és a tengelymenetet lásd a 3. oldalon és a14. Műszaki adatok c. fejezetben.

Egyes anyagok, mint pl. ólomtartalmú festékek, egyes fafajták, ásványok és fémek pora egészségkárosító lehet. Ezen porok érintése vagy belégzése allergikus reakciókat válthat ki, és/vagy a felhasználó vagy a közelben tartózkodó személyek légúti megbetegedéseit okozhatja.

Bizonyos porok, mint pl. a tölgy vagy a bükk pora rákkeltőnek minősül, különösen a faanyagok kezelésére szolgáló adalékanyagokkal (kromátokkal, fakonzerváló szerekkel) együtt. Az

azbeszttartalmú anyagokat csak szakemberek munkálhatják meg.

- Lehetőleg alkalmazzon poreszívást.
- Gondoskodjon a munkahely jó szellőzéséről.
- Javasoljuk, hogy viseljen P2 szűrőosztályba tartozó légzésvédő maszkot.

Vegye figyelembe a megmunkálendő anyagokra vonatkozóan az Ön országában érvényes előírásokat.

Olyan anyagokat, amelyek megmunkálásakor egészségkárosító porok vagy gőzök keletkeznek (pl. azbeszt), a készülékkel nem szabad megmunkálni.

Gondoskodjon arról, hogy munka közben poros körülmények között a gép szellőző nyílásai szabadok legyenek. Ha szükségessé válna a por eltávolítása, először húzza ki az elektromos szerszámot villamos hálózatról (ehhez ne használjon fém tárgyat) és kerülje el a belső részek sérülését.

Sérült, nem kerek, ill. beremegő szerszámot nem szabad használni.

Ügyeljen rá, hogy ne sérüljenek meg a gáz- vagy vízcsővek, elektromos vezetékek és a főfalak (statika).

Ha a szabadban használja a gépet: kapcsoljon elé max. kioldási árammal (30 mA) rendelkező FI-védőkapcsolót!

A sérült vagy megrepedt kiegészítő fogantyút ki kell cserélni. Ne üzemeltesse a gépet meghibásodott kiegészítő fogantyúval.

Ne használjon sérült védőburkolatot. Minden használat előtt ellenőrizze a védőburkolatot, nincs-e rajta repedés, nem deformálódott-e, nem kopott-e vagy nem használódott-e el erősen.

Ez az elektromos kéziszerszám polírozásra nem alkalmas. Nem rendeltetésszerű használat esetén a garanciaigény érvényét veszíti! A motor túlmelegedhet, és az elektromos kéziszerszám megsérülhet. Polírozási munkákhoz az általunk forgalmazott sarokpolírozó használatát javasoljuk.

## 4.8 Speciális biztonsági tudnivalók hálózati üzemi gépekhez:

Húzza ki a dugót a csatlakozóaljzatról, mielőtt bármilyen beállítást, átalakítást, karbantartást vagy tisztítást végezne.



Munka közben, különösen fémek megmunkálásakor, elektromosan vezető por rakódhat le a gép belsejében. Ez lehetővé teszi elektromos energia átvezetését a gép házára. Ez ideiglenesen elektromos áramütés veszélyéhez vezethet. Ezért szükséges, hogy a gép működése közben, rendszeresen, gyakran és alaposan kifúvassák a gépet sűrített levegővel, a hátsó szellőzőnyíláson át. Eközben a gépet biztonságosan kell tartani.

Ajánlott telepített elszívóberendezést alkalmazni, és hibaáram-védőkapcsolót (FI-relé) kapcsolni a gép elé. Ha a FI-védőkapcsoló lekapcsolja a gépet, akkor el kell végezni a gép ellenőrzését és tisztítását. A motor tisztítását lásd a 9. Tisztítás c. fejezetben.

## 4.9 Speciális biztonsági tudnivalók akkumulátoros üzemi gépekhez:

Beállítás, átalakítás vagy karbantartás előtt vegye ki az akkuegységet a gépből.



Óvja az akkuegységet a nedvességtől!



Ne tegye ki az akkuegységet tűz hatásának!

Ne használjon sérült vagy deformálódott akkuegységet!

Az akkuegységet ne nyissa fel!

Az akkuegység érintkezőit ne érintse meg, és ne zárja rövidre!



A hibás Li-ionos akkuegységből enyhén savas, tűzveszélyes folyadék folyhat ki!



Ha az akkumulátorfolyadék kifolyik és érintkezésbe kerül a bőrével, azonnal öblítse le bő vízzel. Ha az akkumulátorfolyadék a szemébe kerül, tiszta vízzel mossa ki, és haladéktalanul vesse alá magát orvosi kezelésnek!

Egy meghibásodott gép esetén ki kell venni a gépből az akkuegységet.

### A lítium-ionos akkuegység szállítása:

A lítium-ionos akkuegység szállítása a veszélyes anyagokról szóló rendelet (UN 3480 und UN 3481) hatálya alá esik. A lítium-ionos akkuegység szállítása során mindig tájékozódjon az aktuálisan érvényes előírásokról. Adott esetben érdeklődjön a szállító vállalatánál. Tanúsítvánnyal ellátott csomagolás a Metabo vállalattól igényelhető.

Csak akkor adjon fel akkuegységet, ha annak háza sértetlen és abból nem lép ki folyadék. Feladásához vegye ki az akkuegységet a gépből. Biztosítsa az érintkezők rövidzárlat elleni védelmét (pl. ragasztószalaggal).

## 5. Áttekintés

Lásd a 2. oldalt.

- 1 Kengyel a szorítóanya (szerszám nélküli) kézi meghúzásához/kioldásához \*
- 2 Szorítóanya (szerszám nélküli) \*
- 3 Tartókarima
- 4 Tengely
- 5 Tengelyreteszelő gomb
- 6 Védőbura
- 7 Kiegészítő fogantyú / kiegészítő fogantyú rezgécstillapítóval \*
- 8 Tolókapcsoló a készülék be- és kikapcsolására \*
- 9 Markolat
- 10 Bekapcsolásgátló \*
- 11 Kapcsolóbillentyű \*
- 12 Elektronika figyelmeztető kijelzője \*
- 13 Nyomógomb az akkuegység kireteszeléséhez \*
- 14 A kapacitáskijelző nyomógombja \*
- 15 Kapacitás- és figyelmeztető kijelző \*
- 16 Akkuegység \*
- 17 Porszűrő \*
- 18 Szorítóanya \*
- 19 Kőrmöskulcs \*

20 A védőburkolat rögzítésére szolgáló kar

\* felszereltségtől függő/nem része a szállítási terjedelemlnek

## 6. Üzembe helyezés

### 6.1 Speciálisan hálózati üzemű gépekhez

 Az üzembe helyezés előtt ellenőrizze, hogy a típus táblán megadott hálózati feszültség és frekvencia megfelel-e a használt hálózat adatainak.

 Kapcsoljon elé mindig egy max. 30 mA kiváltó árammal ellátott FI-védőkapcsolót (RCD).

### 6.2 Speciálisan akkumulátoros üzemű gépekhez

#### Porszűrő

 Erősen szennyezett környezetben mindig helyezze fel a porszűrőt (17).

 Felszerelt porszűrővel (17) a gép gyorsabban melegszik. Az elektronika megvédi a gépet a túlhevüléstől (lásd a 10.. fejezetet).

**Felszerelés:** Lásd 2. oldal, A ábra.

Szerelje fel a porszűrőt (17) az ábrának megfelelően.

**Levétel:** Emelje meg kissé a porszűrőt (17) a felső élénél fogva és vegye le lefelé.

#### Elfordítható akkuegység

Lásd a B ábrát a 2. oldalon

A gép hátsó része 3 fokozatban 270°-kal elfordítható és ezáltal a gép alakja a munkafeltételekhez igazítható. A bereteszéldőtt állásban dolgozzon a géppel.

#### Akkuegység

Az akkuegységet (16) használat előtt fel kell tölteni.

Az akkuegységet teljesítménycsökkenéskor töltsse fel újra.

Optimális tárolási hőmérséklet: 10 °C és 30 °C között.

A Li-Power lítium-ionos akkuegységek rendelkeznek kapacitás- és figyelmeztető kijelzővel: (15)

- Nyomja meg a gombot (14), és a töltési szintet kijelzi a LED-lámpák.
- Ha egy LED-lámpa villog, akkor az akkuegység majdnem lemerült és ismét fel kell tölteni.

#### Az akkuegység kivétele, behelyezése

**Kivétel:** Nyomja meg az akkuegység kireteszelő gombját (13) és húzza ki lefelé az akkuegységet (16).

**Behelyezés:** Az akkuegységet (16) bekattanásig tolja fel.

### 6.3 Kiegészítő fogantyú felszerelése

 A gépet csak felszerelt kiegészítő fogantyúval (7) használja! Fixen szerelje fel a kiegészítő fogantyút a gép bal vagy jobb oldalára.

### 6.4 A védőburkolat felszerelése

 Biztonsági okokból kizárólag az illető csiszoló-testhez való védőburkolatot használja! Lásd még a 11., tartozékok c. fejezetet is!

#### Védőburkolat csiszolóshoz

Nagyolótárcsákkal, lamellás csiszolótárcsákkal, gyémánt darabolótárcsákkal történő munkavégzéshez.

Lásd az E ábrát a 2. oldalon.

- Helyezze fel a védőburkolatot (6) az ábrán látható helyzetben.
- Nyomja be a kart, és forgassa el a védőburkolatot úgy, hogy a zárt része legyen a felhasználó felé.
- Engedje el a kart, és a védőburkolatot, forgassa el a kar reteszeldőségig.
- Ellenőrizze a biztonságos illeszkedést: A kar legyen reteszeldőve, és a védőburkolat ne legyen elforgatható.

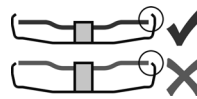

Csak olyan betétszerszámokat használjon, amelyeken a védőburkolat legalább 3,4 mm-rel túlnyúlik.

## 7. A csiszolótárcsa felhelyezése

 Minden átszerelés előtt: vegye ki az akkuegységet gépből / húzza ki a hálózati csatlakozót a dugaszoló aljzatból. A gépnek kikapcsolt állapotban, a tengelynek pedig álló helyzetben kell lennie.

 Darabolótárcsával történő munkavégzéskor biztonsági okokból használjon a daraboláshoz szükséges speciális védőburkolatot (lásd a 11. Tartozékok c. fejezetet).

### 7.1 A tengely rögzítése

 A tengelyrögzítő gombot (5) csak álló tengely mellett nyomja meg.

- Nyomja be a tengelyt reteszelő gombot (5), és kézzel forgassa el a tengelyt (4), amíg a tengelyt reteszelő gomb érezhetően nem reteszeldődik.

### 7.2 Csiszolótárcsa felhelyezése

Lásd a C ábrát a 2. oldalon

- Helyezze a tartókarimát (3) a tengelyre. Akkor van jól felhelyezve, ha a tengelyen nem forgatható el.
- Helyezze fel a csiszolótárcsát a tartókarimára (3). A csiszolótárcsa egyenletesen fekdőjön fel a tartókarimára. A daraboló-csiszolótárcsa lemezperemének kell a tartókarimára felfeküdnie.

### 7.3 A (szerszám nélküli) szorítóanya rögzítése/oldása (felszereltségtől függően)

 A (szerszám nélküli) szorítóanyát (2) kizárólag kézi erővel szabad meghúzni!

 Munkavégzéskor a kengyelt (1) mindig síkban a szorítóanyára (2) kell billenteni.

#### A (szerszám nélküli) szorítóanya (2) rögzítése:

 Ha a betétszerszám a befogási tartományban 6 mm-nél vastagabb, akkor a (szerszám nélküli)

szorítóanyát nem szabad használni! Ilyenkor használja a szorítóanyát (18) a körmöskulccsal (19).

- Reteszelve a tengelyt (lásd a 7.1fejezetet).
- Billentse fel a szorítóanya kengyelét (1).
- Helyezze fel a szorítóanyát (2) a tengelyre (4). Lásd az D ábrát a 2. oldalon
- A kengyelnél (1) fogva az óramutató járásának megfelelően húzza meg a szorítóanyát **kézi erővel**

- A kengyel (1) ismét billentse le.

#### A (szerszám nélküli) szorítóanya (2) oldása:

- Reteszelve a tengelyt (lásd a 7.1fejezetet).
- Billentse fel a szorítóanya kengyelét (1).
- A szorítóanyát (2) az óramutató járásával ellentétesen **kézi erővel** csavarja le.

**Megjegyzés:** Ha a szorítóanya (2) nagyon megszorult, akkor körmöskulcs is használható a lecsavaráshoz.

### 7.4 A szorítóanya rögzítése/kioldása

#### A szorítóanya (18) rögzítése:



A szorítóanya 2 oldala különböző. A szorítóanyát az alábbiak szerint csavarja fel a tengelyre:

Lásd az D ábrát a 2. oldalon

#### - A) Vékony csiszolótárcsák esetén:

A szorítóanya (18) gyűrűs része nézzen felfelé, hogy a vékony csiszolótárcsát biztonságosan befoghassa.

#### B) Vastag szorítóárcsa esetén:

A szorítóanya (18) gyűrűs része nézzen lefelé, hogy a szorítóanyát biztonságosan fel lehessen helyezni a tengelyre.

- Rögzítse a tengelyt. Húzza rá a szorítóanyát (18) a körmöskulccsal (19) az óramutató járásával megegyező irányban.

#### A szorítóanya oldása:

- Reteszelve a tengelyt (lásd a 7.1fejezetet).
- Csavarja le a szorítóanyát (18) a körmöskulccsal (19) az óramutató járásával ellentétes irányban

## 8. Használat

### 8.1 Be-/kikapcsolás



A gépet tartsa mindig két kézzel.



Először kapcsolja be, majd helyezze a betét-szerszámot a munkadarabra.



Kerülje el, hogy a gép további port és forgácsot szívjon be. Be- és kikapcsoláskor tartsa távol a gépet a lerakódott portól. A gépet kikapcsolás után csak akkor tegye le, ha a motor már teljesen leállt.



Kerülje a szándékolatlan elindítást: mindig kapcsolja ki a gépet, ha a csatlakozódugót kihúzza a csatlakozóaljzatból, vagy ha áramszünet lép fel.



Kerülje el a gép véletlen elindulását: mindig kapcsolja ki a gépet, amikor az akkuegységet kiveszi a gépből.



Tartós bekapcsolás esetén a gép akkor is tovább működik, ha már kicsavarodott a kezéből. Ezért a készülékre felszerelt fogantyúkat mindkét kézzel erősen meg kell tartani, stabil állást elfoglalva, a munkára koncentrálni kell dolgozni.

#### Tolókapcsolóval ellátott gép:

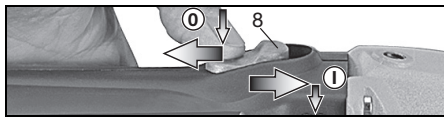

**Bekapcsolás:** a tolókapcsolót (8) tolja előre. A tartós bekapcsoláshoz ezután nyomja le mindaddig, amíg az bezakart.

**Kikapcsolás:** A tolókapcsoló (8) hátsó végét nyomja le és engedje el.

#### biztonsági kapcsolóval ellátott gép (holtember-funkcióval):

(WPF..., WEPF... jelzésű gépek)

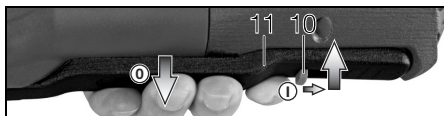

**Bekapcsolás:** A bekapcsolásgátlót (10) tolja el a nyíl irányában és nyomja meg a kapcsolóbillentyűt (11).

**Kikapcsolás:** Engedje el a kapcsolóbillentyűt (11).

### 8.2 Munkavégzésre vonatkozó utasítás

#### Csiszolás és csiszolópapírral történő csiszolás:

Közepes erővel nyomja rá a gépet, és mozgassa ide-oda a felületen, hogy a munka?darab? fel?ülete ne forrósdjon fel túlságosan.

Nagyoló csiszolás: A jó munkaeredmény érdekében 30° - 40° állásszög mellett végezze a munkát.

#### Darabolás:



Daraboláskor mindig ellenirányban (lásd az ábrát) végezze a munkát.

Ellenkező esetben fennáll a veszélye annak, hogy a gép ellenőrizetlenül kiugrik a vágásból. Közepes, a megmunkálendő anyagnak megfelelően választott előtolással dolgozzon. A szerszámot ne feszítse be, ne nyomja rá, ne lengesse.

#### Munkavégzés drótkéfével:

Mérsékelt erővel nyomja rá a gépet.

## 9. Tisztítás

**Motortisztítás:** Rendszeresen, gyakran és alaposan fúvassa ki a gépet sűrített levegővel, a hátsó szellőzőnyíláson át. Eközben a gépet biztonságosan kell tartani.

**A porszűrő** rendszeres tisztítása: vegye le és fúvassa ki sűrített levegővel.

## 10. Hibaelhárítás

### 10.1 Hálózati üzemű gépek:

- **Túlterhelésvédelem: A terhelés alatti fordulatszám ERŐSEN lecsökken.** A motor hőmérséklete túl magas! Járassa üresjáratban a gépet, amíg az le nem hűl.
- **Túlterhelésvédelem: A terhelés alatti fordulatszám KISSÉ lecsökken.** A gép túl van terhelve. Csökkentett terheléssel dolgozzon tovább.
- **Metabo S-automatic biztonsági kikapcsolás: A gép magától KIKAPCSOLT.** Az áramerősség meredek emelkedésénél (mint az pl. egy hirtelen elakadáskor vagy visszaütéskor fellép), a gép kikapcsolódik. Kapcsolja ki a gépet a tolókapcsolóval (8). Ezután kapcsolja ismét be és dolgozzon tovább a szokásos módon. Kerülje el a további elakadást. Lásd a 4.2 fejezetet.
- **Újraindítás-gátó: a gép nem működik.** Működésbe lépett az újraindítás elleni védelem. Amennyiben a csatlakozódugót bekapcsolt gépnél dugják be, vagy az áramellátás előzetes megszakítás után ismét rendelkezésre áll, a gép nem indul el. Kapcsolja ki, majd újra be a gépet.

### 10.2 Akkumulátoros üzemű gépek:

- **Az elektronikus jel-kijelző (12) világít, és csökken a terhelési fordulatszám.** A hőmérséklet túl magas! Járassa a gépet üresjáratban, amíg az elektronikus jel-kijelző el nem alszik.
- **Az elektronikus jel-kijelző (12) villog, és a gép nem működik.** Működésbe lépett az újraindítás elleni védelem. Ha az akkuegységet bekapcsolt gépnél helyezi be, akkor a gép nem indul el. Kapcsolja ki, majd újra be a gépet.

## 11. Tartozékok

Csak eredeti Metabo akkuegységeket és tartozékokat használjon.

Lásd a 4. oldalt.

Csak olyan tartozékokat használjon, amelyek megfelelnek az ebben a használati utasításban megadott követelményeknek és adatoknak.

### A Védőburkolat daraboláshoz

Darabolótárcsákkal, gyémánt darabolótárcsákkal történő munkavégzéshez.

Felszerelése a „Védőburkolat csiszolóshoz” (6.4. fejezet) részben leírtak szerint.

### B Kézvédő csiszolópapírral történő csiszoláshoz, drótkéfével történő munkavégzéshez

Támasztótányérral, csiszolótányérral, drótkéfével történő munkavégzéshez.

A kézvédőt az oldalsó kiegészítő fogantyú alá kell felszerelni.

### C Akkutöltő

### D Akkuegységek

A teljes tartozékprogram a [www.metabo.com](http://www.metabo.com) honlapon vagy a tartozékkatalógusban található.

## 12. Javítás



Elektromos kéziszerszámot csak elektromos szakember javíthat!

A javításra szoruló Metabo elektromos kéziszerszámokkal forduljon Metabo szakkereskedőjéhez. A címeket a [www.metabo.com](http://www.metabo.com) oldalon találja.

A pótalkatrészek listája letölthető a [www.metabo.com](http://www.metabo.com) oldalról.

## 13. Környezetvédelem

A csiszoláskor keletkező por káros anyagokat tartalmazhat: Ne kezelje háztartási hulladékként, hanem szállítsa veszélyes hulladékot gyűjtő lerakóhelyre.

A régi gépek, csomagolások és tartozékok környezetbarát ártalmatlanításával és újrahasznosításával kapcsolatban tartsa be a helyi előírásokat.



Csak EU-tagországok esetében: elektromos kéziszerszámot soha ne dobjon háztartási hulladék közé! Az elhasznált elektromos és elektronikus berendezésekről szóló 2012/19/EU irányelv és annak nemzeti jogba történt átültetése értelmében a használt elektromos kéziszerszámokat szelektíven kell gyűjteni, és környezetkímélő módon újra kell hasznosítani.

### Speciális tudnivalók akkumulátoros üzemű gépekhez:

Az akkuegységet ne dobja a háztartási hulladékba! Juttassa vissza a sérült vagy elhasználadott akkuegységet a Metabo kereskedőknek!

Az akkuegységet ne dobja vízbe!

Működtesse a készüléket az akkuegység teljes lemerüléséig. Biztosítsa az érintkezők rövidzárlat elleni védelmét (pl. ragasztószalaggal).

## 14. Műszaki adatok

Az adatok magyarázata a 3. oldalon. A műszaki haladást szolgáló módosítások joga fenntartva.

|                    |   |                                                                                                                  |
|--------------------|---|------------------------------------------------------------------------------------------------------------------|
| U                  | = | Az akkuegység feszültsége                                                                                        |
| D <sub>max</sub>   | = | a betétszerszám maximális átmérője                                                                               |
| t <sub>max,1</sub> | = | a betétszerszám max. megengedett vastagsága a befogási tartományban szorítóanya (18) használata esetén           |
| t <sub>max,2</sub> | = | a betétszerszám max. megengedett vastagsága a befogási tartományban Quick gyorszorító anya (2) használata esetén |
| t <sub>max,3</sub> | = | nagyoló tárcsa / darabolótárcsa: a betétszerszám max. megengedett vastagsága                                     |
| M                  | = | tengelymenet                                                                                                     |
| l                  | = | csiszolótengely hosszúsága                                                                                       |
| n*                 | = | üresjáratú fordulatszám (maximális fordulatszám)                                                                 |
| P <sub>1</sub>     | = | névleges felvett teljesítmény                                                                                    |
| P <sub>2</sub>     | = | leadott teljesítmény                                                                                             |
| m                  | = | súly a legkisebb akkuegységgel / súly hálózati kábel nélkül                                                      |

A mérési eredményeket az EN 60745 szabvány szerint határoztuk meg.

 II. védettségi osztályú gép

~ Váltóáram

=== Egyenáram

A fenti adatoknak túrése van (a mindenkor érvényben levő szabványoknak megfelelően).

**\*Elektromágneses zavarok:**

Rendkívüli, külső elektromágneses zavar esetén átmeneti fordulatszám-csökkenések léphetnek fel, vagy működésbe léphet az újraindítás elleni védelem. Ebben az esetben kapcsolja ki, majd újra be a gépet.

 **Kibocsátási értékek**

Ezek az értékek lehetővé teszik az elektromos szerszám kibocsátási értékeinek meghatározását, illetve különböző elektromos szerszámok összehasonlítását. Az alkalmazási feltételektől, az elektromos szerszám állapotától vagy a használt betétszerszámoktól függően a tényleges környezeti terhelés nagyobb vagy kisebb is lehet. A becsléshez vegye figyelembe a munkaszüneteket és az alacsonyabb környezeti terheléssel járó fázisokat is. A megfelelően korrigált becslt értékek alapján írjon elő védőintézkedéseket a felhasználó számára, illetve hozzon szervezési intézkedéseket.

Eredő rezgés (a három különböző irányú rezgés vektoriális összege) meghatározása az EN 60745 szabvány szerint:

$a_{h, SG}$  = rezgés kibocsátás  
(felületek csiszolása)

$a_{h, DS}$  = rezgés kibocsátás  
(csiszolótányérral történő csiszolás)

$K_{h, SG/DS}$  = bizonytalanság (rezgés)

Jellemző A-osztályú zajszint:

$L_{pA}$  = hangnyomásszint

$L_{WA}$  = hangteljesítményszint

$K_{pA}, K_{WA}$  = bizonytalanság

Munka közben a zajszint túllépheti a 80 dB(A)-t.

 **Viseljen hallásvédő eszközt!**



# Оригинальное руководство по эксплуатации

## 1. Декларация соответствия

Мы с полной ответственностью заявляем, что эти угловые шлифмашины с идентификацией по типу и серийному номеру \*1) отвечают всем соответствующим требованиям директив \*2) и норм \*3). Техническую документацию для \*4) — см. на с. 3.

## 2. Использование по назначению

Плоские угловые шлифмашины, оснащенные оригинальными принадлежностями Metabo, предназначены для шлифования, шлифования наждачной бумагой, обработки кардощетками и абразивной резки металла, бетона, камня и схожих с ними материалов без применения воды.

За ущерб, возникший в результате использования не по назначению, ответственность несет только пользователь.

Необходимо соблюдать общепринятые правила техники безопасности, а также указания, прилагаемые к данному руководству.

## 3. Общие указания по технике безопасности



Для вашей собственной безопасности и защиты электроинструмента от повреждений соблюдайте указания, отмеченные данным символом!



**ПРЕДУПРЕЖДЕНИЕ!** В целях снижения риска травмирования прочтите руководство по эксплуатации.



**ПРЕДУПРЕЖДЕНИЕ!** Прочтите все инструкции и указания по технике безопасности. Невыполнение инструкций и указаний по технике безопасности может привести к поражению электрическим током, возгоранию и/или к получению тяжелых травм.

Сохраните все инструкции и указания по технике безопасности для будущего владельца насадки.

Передавайте электроинструмент следующему владельцу только вместе с этими документами.

## 4. Специальные указания по технике безопасности

### 4.1 Общие указания по технике безопасности для шлифования, шлифования с наждачной бумагой, шлифования с использованием кардощеток и абразивной резки:

Назначение

a) Данный электроинструмент следует использовать в качестве шлифмашины,

шлифователя с наждачной бумагой, кардощетки и шлифовально-отрезной машины. Следуйте всем указаниям по технике безопасности, инструциям, изображениям и данным, которые вы получили вместе с (электро)инструментом. Несоблюдение следующих инструкций может привести к удару электрическим током, пожару и/или к тяжелым травмам.

b) Данный электроинструмент не предназначен для полирования. Использование электроинструмента не по назначению может привести к опасной ситуации и травмированию.

c) Не используйте принадлежности, которые не были предусмотрены и не рекомендованы изготовителем специально для данного электроинструмента. Только тот факт, что вам удалось закрепить принадлежность на электроинструменте, не гарантирует его надежной эксплуатации.

d) Допустимая частота вращения рабочего инструмента не должна превышать максимальную частоту вращения, указанную на электроинструменте. Принадлежности, вращающиеся с превышением допустимой скорости, могут разрушиться.

e) Наружный диаметр и толщина рабочего инструмента должны соответствовать размерным данным электроинструмента. Невозможно обеспечить экранирование и контроль рабочих инструментов неправильного размера.

f) Рабочие инструменты с резьбой должны в точности подходить к шпинделю электроинструмента. У рабочих инструментов, закрепленных с помощью фланцев, крепежное отверстие должно в точности подходить к форме фланца. Рабочие инструменты, размеры которых не соответствуют зажимному приспособлению, вращаются неравномерно, становятся причиной возникновения сильной вибрации и могут привести к потере контроля над электроинструментом.

g) Не используйте поврежденные рабочие инструменты. Перед каждым использованием осматривайте рабочие инструменты: абразивные круги не должны иметь сколов и трещин, шлифовальные тарелки – трещин, износа или сильного истирания, в проволочных щетках не должно быть выпавших или обломившихся проволочных прядей. В случае падения электроинструмента или рабочего инструмента проверьте его исправность, или используйте другой неповрежденный рабочий инструмент. После проверки и установки рабочего инструмента проследите, чтобы ни вы, ни стоящие рядом люди не находились в плоскости вращающегося рабочего инструмента, и дайте поработать инструменту одну минуту с максимальной частотой вращения. Поврежденные рабочие инструменты обычно ломаются во время такой проверки.

h) **Используйте средства индивидуальной защиты. Используйте, в зависимости от вида работы, маску полной защиты лица, средства защиты глаз или защитные очки. Для защиты от мелких частиц абразивного инструмента и материала надевайте респиратор, защитные наушники, защитные перчатки или специальный фартук.** Защищайте глаза от отлетающих посторонних предметов. Респираторы и защитные маски должны отфильтровывать пыль, возникающую во время работы. Длительное воздействие громкого шума может привести к потере слуха.

i) **Следите за тем, чтобы другие люди находились на безопасном расстоянии от вашего рабочего места. Каждый человек, входящий в рабочую зону, обязан надевать средства индивидуальной защиты.** Отлетающие осколки обрабатываемой детали или обломившиеся рабочие инструменты могут нанести травму даже вне рабочей зоны.

j) **При выполнении работ вблизи скрытой электропроводки или сетевого кабеля самого электроинструмента держите инструмент только за изолированные поверхности.** Контакт с токопроводящей линией может привести к подаче напряжения на металлические части инструмента и вызвать удар электрическим током.

k) **Держите сетевой кабель подальше от вращающегося рабочего инструмента.** В случае потери контроля над электроинструментом он может перерезать или затянуть сетевой кабель, и при этом ваши руки могут попасть в зону вращения рабочего инструмента.

l) **Никогда не кладите электроинструмент до полной остановки рабочего инструмента.** Вращающийся рабочий инструмент может коснуться поверхности, и в результате этого может произойти потеря контроля над электроинструментом.

m) **Не включайте электроинструмент во время его переноски.** Вращающийся рабочий инструмент может захватить детали одежды, в результате чего вы можете получить травму.

n) **Регулярно очищайте вентиляционные щели электроинструмента.** Вентилятор двигателя затягивает пыль в корпус, а большое скопление металлической пыли сопряжено с опасностью воздействия электрического тока.

o) **Не используйте электроинструмент вблизи легковоспламеняющихся материалов.** Искры могут вызвать воспламенение этих материалов.

p) **Не используйте рабочие инструменты, которые требуют применения охлаждающей жидкости.** Использование воды или иной охлаждающей жидкости может привести к удару электрическим током.

## 4.2 Отдача и соответствующие указания по технике безопасности

Отдача представляет собой неожиданную реакцию в результате зацепления или заклинивания вращающегося рабочего инструмента: шлифкруга, шлифтарелки, кардощетки и т. д. Зацепление или блокировка ведут к внезапной остановке вращающегося рабочего инструмента. Из-за задержки вращения рабочего инструмента при блокировке происходит неконтролируемый рывок электроинструмента.

Если, например, шлифкруг зажимается в заготовке, кромка круга застревает, и в результате этого круг может обломиться или вызвать отдачу. Вследствие этого шлифкруг движется в направлении оператора или в противоположном направлении, в зависимости от направления вращения круга в месте зажима. При этом абразивный круг может разрушиться.

Отдача является следствием неправильной или неумелой эксплуатации электроинструмента. Ее можно избежать при соблюдении описанных ниже мер предосторожности.

a) **Крепко держите электроинструмент в руках и встаньте так, чтобы вы могли противодействовать силе отдачи.** При наличии всегда используйте дополнительную рукоятку, чтобы максимально контролировать силу отдачи или реактивный момент при разгоне. При соблюдении мер предосторожности вы сможете противодействовать отдаче и реактивным силам.

b) **Никогда не держите руку вблизи вращающихся рабочих инструментов.** При отдаче рабочий инструмент может коснуться руки.

c) **Не располагайтесь на стороне возможной отдачи электроинструмента.** Направление движения электроинструмента при отдаче противоположно движению шлифкруга в месте зажима.

d) **Работайте особенно осторожно в области углов, острых кромок и т. п. Не допускайте отскакивания или защемления рабочих инструментов в обрабатываемой детали.** Вращающийся рабочий инструмент склонен к защемлению при работе в области углов, острых кромок или при отскакивании. Это вызывает потерю контроля или отдачу.

e) **Не используйте цепной или зубчатый пильный диск.** Подобные рабочие инструменты часто вызывают отдачу или потерю контроля над электроинструментом.

## 4.3 Особые указания по технике безопасности для шлифования и абразивной резки:

a) **Используйте только подходящий для вашего электроинструмента абразивный инструмент и защитный кожух, предназначенный для данного абразивного инструмента.** Абразивные инструменты, не предназначенные для данного электроинструмента, не экранируются в достаточной степени и не являются безопасными.

- b) Выпуклые абразивные круги должны быть размещены таким образом, чтобы их рабочая поверхность находилась ниже кромки защитного кожуха. Неправильно размещенный абразивный круг, выступающий за кромку защитного кожуха, не может быть экранирован должным образом.
- c) Защитный кожух должен быть надежно закреплен на электроинструменте и в целях максимальной безопасности отрегулирован таким образом, чтобы открытой оставалась лишь самая малая часть абразивного инструмента. Защитный кожух служит для защиты оператора от осколков и случайного соприкосновения с абразивным инструментом, а также от искр, которые могут воспламенить одежду при попадании на нее.
- d) Абразивные инструменты должны использоваться строго по назначению. Например: никогда не проводите шлифование боковой поверхности отрезного круга. Отрезные круги предназначены для снятия материала кромкой круга. Боковое силовое воздействие на отрезной круг может разрушить его.
- e) Всегда используйте исправный зажимной фланец, его размер и форма должны соответствовать выбранному абразивному кругу. Фланец представляет собой опору для абразивного круга и таким образом снижает опасность его разлома. Фланцы для отрезных кругов могут отличаться от фланцев для других абразивных кругов.
- f) Не используйте изношенные абразивные круги от электроинструмента большего размера. Абразивные круги для электроинструмента большего размера не рассчитаны на повышенную частоту вращения электроинструмента меньшего размера и могут разломиться.
- 4.4 Дополнительные особые указания по технике безопасности для абразивной резки:**
- a) Избегайте зажима отрезного круга или слишком большого давления прижима. Не выполняйте слишком глубокие разрезы. Перегрузка отрезного круга приводит к его перенапряжению и к перекосам или блокировке и тем самым к возможной отдаче или поломке абразивного материала.
- b) Не стойте в зоне перед и за вращающимся отрезным кругом. Если вы начнете двигать отрезной круг с обрабатываемой деталью от себя, то при возможной отдаче электроинструмент с вращающимся диском будет отброшен прямо на вас.
- c) В случае зажима отрезного круга или при перерыве в работе отключите инструмент и поддержите его в руке до полной остановки вращающегося круга. Никогда не пытайтесь вытащить движущийся отрезной круг из разреза, так как это может вызвать отдачу. Определите и устраните причину заклинивания.

- d) Не включайте электроинструмент, если он находится в обрабатываемой детали. Сначала дайте отрезному кругу набрать полную частоту вращения, только после этого осторожно продолжайте резку. В противном случае круг может заклинить, он может отскочить из обрабатываемой детали или вызвать отдачу.
- e) Для снижения риска отдачи в результате заклинивания отрезного круга при обработке плит и заготовок большого размера подведите под них опору. Заготовки большого размера могут прогнуться под действием собственного веса. Под заготовку следует подвести опоры с двух сторон вблизи реза и кромки.
- f) Будьте особенно осторожны при вырезании ниш в существующих стенах или других не просматриваемых зонах. Погружаемый отрезной круг может вызвать отдачу при разрезании газо- и водопроводов, электрических проводов или иных объектов.

**4.5 Особые указания по технике безопасности для шлифования с использованием наждачной бумаги:**

- a) Не используйте шлифлисты слишком большого размера, придерживайтесь заданных значений размеров листов. Шлифлисты, выступающие за края тарелок, могут стать причиной травм, разорваться, а также привести к зажиму или к отдаче.

**4.6 Особые указания по технике безопасности для работы с кардощетками:**

- a) Имейте в виду, что из кардощетки выпадают кусочки проволоки и при обычной эксплуатации. Не перегружайте проволоку излишне высоким давлением прижима. Отлетающие кусочки проволоки могут легко проникнуть сквозь тонкую одежду и/или кожу.
- b) Если рекомендовано применение защитного кожуха, не допускайте соприкосновения защитного кожуха и кардощетки. Диаметр тарельчатых и чашечных щеток может увеличиваться под воздействием давления прижима и центробежных сил.

**4.7 Дополнительные указания по технике безопасности:**

 **ПРЕДУПРЕЖДЕНИЕ** – Всегда носите защитные очки.

В случаях, требующих применения эластичных промежуточных элементов, используйте прокладки, поставляемые вместе с инструментом.

Соблюдайте указания изготовителя рабочих инструментов или принадлежностей! Берегите круги от ударов и контакта с жирами и смазками!

Хранить и применять абразивные круги необходимо аккуратно и в соответствии с предписаниями производителя.

Никогда не используйте отрезные круги для шлифовальных работ! Отрезные круги нельзя подвергать боковому давлению.

Обрабатываемую деталь нужно прочно закрепить и зафиксировать от сдвига, например, с помощью зажимных приспособлений. Крупные заготовки должны иметь достаточную опору.

Если используются рабочие инструменты с резьбовой вставкой, конец шпинделя не должен касаться основания отверстия шлифинструмента. Следует обращать внимание на то, чтобы резьба рабочего инструмента имела достаточную длину для приема длины шпинделя. Резьба рабочего инструмента должна совпадать с резьбой шпинделя. Указания по длине и резьбе шпинделя см. на с. 3 и в гл. 14. «Технические характеристики».

Пыль, возникающая при обработке материалов, содержащих свинец, некоторых видов древесины, минералов и металлов, может представлять собой опасность для здоровья. Вдыхание частиц такой пыли или контакт с ней может стать причиной появления аллергических реакций и/или заболеваний дыхательных путей.

Некоторые виды пыли (например пыль, возникающая при обработке дуба или бука) считаются канцерогенными, особенно в комбинации с дополнительными материалами, используемыми для обработки древесины (соли хромовой кислоты, средства защиты древесины). Обработка материалов с содержанием асбеста должна выполняться только специалистами.

- По возможности используйте подходящий пылеотсасывающий аппарат.

- Обеспечьте хорошую вентиляцию рабочей зоны.

- Рекомендуется надевать респиратор с фильтром класса P2.

Соблюдайте действующие национальные предписания по обработке материалов.

Не допускается обработка материалов, выделяющих опасные для здоровья пыль или пары (в частности, асбеста).

Следите за тем, чтобы в условиях запыленности работали все вентиляционные отверстия. При необходимости очистки инструмента от пыли отключите его от сети и следите за тем, чтобы при очистке не произошло повреждений внутренних деталей (используйте немаetalлические предметы).

Не допускается применение поврежденных, деформированных или вибрирующих рабочих инструментов.

Не допускайте повреждений газо- или водопроводов, линий электропитания и несущих стен.

При использовании инструмента на открытом воздухе предварительно включите автомат защиты от тока утечки с макс. током отключения (30 мА)!

Поврежденную или потрескавшуюся дополнительную рукоятку следует заменить. Не исполь-

зуйте электроинструмент с дефектной дополнительной рукояткой.

Не используйте поврежденный защитный кожух. Перед каждым использованием проверьте защитный кожух на отсутствие трещин, деформаций или следов износа.

b) Данный электроинструмент не предназначен для полирования. Гарантийные претензии не принимаются при использовании не по назначению! Двигатель может перегреться, и электроинструмент может получить повреждения. Для проведения полировальных работ мы рекомендуем угловую полировальную машину.

#### 4.8 Особые указания по технике безопасности при работе с сетевым инструментом:

До проведения настроек, переоснащения, чистки и технического обслуживания выньте сетевую вилку из розетки.



При обработке материалов, в особенности металлов, внутри электроинструмента может накапливаться токопроводящая пыль. Это может привести к удару электрическим током через корпус. По этой причине может возникнуть опасность поражения электрическим током. Поэтому необходимо регулярно (и достаточно часто) тщательно продувать работающий инструмент сжатым воздухом через его задние вентиляционные щели. При этом держите инструмент крепко.

Компания рекомендует использовать стационарную установку для удаления пыли и предварительно включить автомат защиты от тока утечки (FI). В случае отключения инструмента автоматом защиты от тока утечки инструмент следует проверить и очистить. Описание очистки двигателя см. в главе 9. «Очистка».

#### 4.9 Особые указания по технике безопасности при работе с аккумуляторным инструментом:

Извлекайте аккумуляторный блок из электроинструмента перед каждой регулировкой/переоснащением/техобслуживанием/очисткой.



Примите меры по защите аккумуляторных блоков от попадания влаги!



Не подвергайте аккумуляторные блоки воздействию открытого огня!

Не используйте дефектные или деформированные аккумуляторные блоки!

Не вскрывайте аккумуляторные блоки!

Не касайтесь контактов аккумуляторных блоков/не замыкайте их накоротко!



Из неисправного литий-ионного аккумуляторного блока может вытекать слабоядовитая горючая жидкость!



Если электролит пролился и попал на кожу, немедленно промойте этот участок большим количеством воды. При попа-

дании электролита в глаза промойте их чистой водой и срочно обратитесь к врачу!

В случае поломки инструмента извлеките из него аккумуляторный блок.

### Транспортировка литий-ионных аккумуляторных блоков

Транспортировка литий-ионных аккумуляторных блоков подпадает под действие Правил перевозки опасных грузов (UN 3480 и UN 3481). При отправке литий-ионных аккумуляторных блоков уточните действующие предписания. При необходимости проконсультируйтесь со своей транспортной компанией. Сертифицированную упаковку можно приобрести в фирме Metabo.

Транспортировка аккумуляторных блоков возможна только в том случае, если корпус не поврежден и из него не вытекает жидкость. Для отправки аккумуляторного блока выньте его из инструмента. Примите меры для исключения короткого замыкания контактов (например, изолируйте клейкой лентой).

## 5. Обзор

См. с. 2.

- 1 Дужка для навинчивания/отвинчивания зажимной гайки (без ключа) от руки \*
- 2 Зажимная гайка (без ключа) \*
- 3 Опорный фланец
- 4 Шпindelь
- 5 Кнопка блокировки шпинделя
- 6 Защитный кожух
- 7 Дополнительная рукоятка/дополнительная рукоятка с гашением вибраций \*
- 8 Переключатель для включения/выключения \*
- 9 Рукоятка
- 10 Блокиратор включения \*
- 11 Нажимной переключатель \*
- 12 Электронный сигнальный индикатор \*
- 13 Кнопка разблокировки аккумуляторного блока
- 14 Кнопка индикации емкости \*
- 15 Сигнальный индикатор емкости \*
- 16 Аккумуляторный блок \*
- 17 Пылевой фильтр \*
- 18 Зажимная гайка \*
- 19 Двухштифтовый ключ \*
- 20 Рычаг для крепления защитного кожуха

\* в зависимости от комплектации/не входит в комплект поставки

## 6. Ввод в эксплуатацию

### 6.1 Специально для сетевого инструмента

 Перед вводом в эксплуатацию проверьте соответствие напряжения и частоты сети, указанных на заводской табличке, параметрам сети электропитания.

 Перед инструментом всегда подключайте автомат защиты от тока утечки (УЗО) с макс. током отключения 30 мА.

### 6.2 Специально для аккумуляторного инструмента

#### Пылевой фильтр

 При работе в условиях сильной запыленности всегда устанавливайте пылевой фильтр (17).

 При установленном пылевом фильтре (17) инструмент нагревается быстрее. Электронный блок защищает инструмент от перегрева (см. главу 10.).

Установка: см. с. 2, рисунок А.

Установите пылевой фильтр (17), как показано на рисунке.

Снятие: Слегка потяните пылевой фильтр (17) за верхний край, а затем снимите его движением вниз.

#### Поворотный аккумуляторный блок

См. рисунок В на с. 2.

Задняя часть инструмента может устанавливаться в 3 положениях с углом поворота 270°, благодаря чему обеспечивается подгонка формы инструмента к условиям работы. При работе инструмент должен быть зафиксирован в одном из положений.

#### Аккумуляторный блок

Перед использованием зарядите аккумуляторный блок (16).

При снижении мощности зарядите аккумуляторный блок.

Оптимальная температура хранения составляет от 10 °С до 30 °С.

Литий-ионные аккумуляторные блоки «Li-Power» имеют сигнальный индикатор емкости (15):

- Нажмите на кнопку (14), и светодиоды покажут степень заряда.
- Один мигающий светодиод указывает на то, что аккумуляторный блок почти разряжен и требует зарядки.

#### Снятие и установка аккумуляторного блока

Извлечение: нажмите кнопку разблокировки (13) аккумуляторного блока и извлеките аккумуляторный блок (16) движением вниз.

Установка: вставьте аккумуляторный блок (16) до фиксации.

### 6.3 Установка дополнительной рукоятки

 Работайте только с установленной дополнительной рукояткой (7)! Прочно привинтите дополнительную рукоятку с левой или с правой стороны инструмента.

### 6.4 Установить защитный кожух

 По соображениям безопасности используйте только такой защитный кожух, который предусмотрен для соответствующего

абразивного инструмента! См. также главу 11. Принадлежности!

### Защитный кожух для шлифования

Предназначен для работ с шлифовальными кругами, ламельными тарельчатыми шлифовальными кругами, алмазными отрезными кругами.

См. рисунок Е на с. 2.

- Установите защитный кожух (6) в показанном положении.
- Нажмите рычаг и поверните защитный кожух таким образом, чтобы закрытая зона была обращена к Вам.
- Отпустите рычаг и поворачивайте защитный кожух до тех пор, пока рычаг не зафиксируется.
- Проверьте прочность посадки: рычаг должен быть зафиксирован, и защитный кожух не должен двигаться.

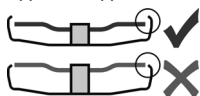

Используйте только те рабочие инструменты, которые выступают из-под защитного кожуха не более, чем на 3,4 мм.

## 7. Установка абразивного круга

**!** Перед проведением всех работ по переоснащению: вынимайте аккумуляторный блок из электроинструмента / вынимайте сетевую вилку из розетки. Инструмент должен быть выключенным и шпиндель должен находиться в неподвижном состоянии.

**!** Для работ с отрезными кругами в целях безопасности используйте специальные защитные кожухи для отрезного круга (см. главу 11. Принадлежности).

### 7.1 Фиксация шпинделя

**!** Кнопку (5) стопора шпинделя можно нажимать только при неподвижном шпинделе!

- Нажмите кнопку (5) стопора шпинделя и проворачивайте шпиндель (4) рукой до тех пор, пока не почувствуете, что кнопка стопора вошла в зацепление.

### 7.2 Установка абразивного круга

См. рисунок С на с. 2.

- Установите поддерживающий фланец (3) на шпиндель. Фланец установлен правильно, если он не проворачивается на шпинделе.
- Уложите абразивный круг на поддерживающий фланец (3). Абразивный круг должен равномерно прилегать к фланцу. Металлический фланец кругов для абразивного отрезания должен прилегать к поддерживающему фланцу.

### 7.3 Навинчивание/отвинчивание зажимной гайки (без ключа) (в зависимости от комплектации)

**!** Зажимную гайку (без ключа) (2) затягивайте только от руки!

**!** Во время работы дужка (1) должна всегда плотно прилегать к зажимной гайке (2).

#### Навинчивание зажимной гайки (без ключа) (2):

**!** Если толщина рабочего инструмента в диапазоне зажима превышает 6 мм, использование зажимной гайки (без ключа) запрещено! В этом случае используйте гайку (18) с двухштифтовым ключом (19).

- Закрепите шпиндель (см. главу 7.1).
- Откиньте дужку (1) зажимной гайки вверх.
- Установите зажимную гайку (2) на шпиндель (4). См. рисунок D на с. 2.
- С помощью дужки (1) затяните зажимную гайку **от руки** в направлении по часовой стрелке.
- Откиньте дужку (1) вниз.

#### Отвинчивание зажимной гайки (без ключа) (2):

- Закрепите шпиндель (см. главу 7.1).
- Откиньте дужку (1) зажимной гайки вверх.
- Отверните зажимную гайку (2) в направлении против часовой стрелки **вручную**.

Указание: для отвинчивания туго затянутой зажимной гайки (2) можно использовать двухштифтовый ключ.

### 7.4 Крепление/отвинчивание зажимной гайки



#### Крепление зажимной гайки (18):

2 стороны зажимной гайки отличаются друг от друга. Накрутите зажимную гайку на шпиндель как указано далее:

См. рисунок D на с. 2.

- **А) Для тонких абразивных кругов:** бурт зажимной гайки (18) обращен вверх для надежного зажима абразивного круга.
- **В) Для толстых абразивных кругов:** бурт зажимной гайки (18) обращен вниз для надежной фиксации зажимной гайки на шпинделе.
- Зафиксируйте шпиндель. Затяните зажимную гайку (18) с помощью двухштифтового ключа (19) по часовой стрелке.

#### Отвинчивание зажимной гайки:

- Закрепите шпиндель (см. главу 7.1). Отвинтите зажимную гайку (18) с помощью двухштифтового ключа (19) против часовой стрелки.

## 8. Эксплуатация

### 8.1 Включение/выключение

**!** Инструмент необходимо всегда держать обеими руками.

 Подводите электроинструмент к обрабатываемой детали только включенным.

 Следите за тем, чтобы инструмент не втягивал излишнюю пыль и опилки. При включении и выключении держите его подальше от скопившейся пыли. Не кладите инструмент до полной остановки двигателя.

 Не допускайте непреднамеренного пуска: всегда выключайте инструмент при вынимании вилки из розетки или прекращении подачи тока.

 Не допускайте непреднамеренного пуска: всегда выключайте инструмент при извлечении аккумуляторного блока.

 В непрерывном режиме инструмент продолжает работать, даже если он вырвется из руки. Поэтому всегда надежно удерживайте электроинструмент двумя руками за рукоятки, занимайте устойчивое положение и сконцентрируйте все внимание на выполняемой работе.

### Электроинструменты с переключателем:

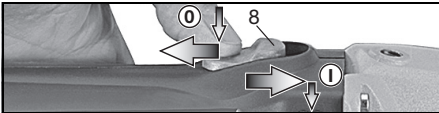

**Включение:** передвиньте переключатель (8) вперед. Для непрерывной работы нажмите переключатель вниз до фиксации.

**Выключение:** нажмите на задний конец переключателя (8), а затем отпустите.

**Электроинструменты с предохранительным выключателем (с функцией безопасного останова):** (электроинструменты с обозначением WPF..., WEPF...)

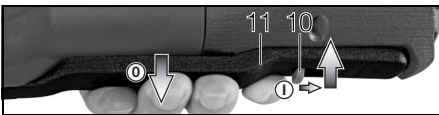

**Включение:** передвиньте блокиратор включения (10) в направлении стрелки и нажмите нажимной переключатель (11).

**Выключение:** отпустите нажимной переключатель (11).

## 8.2 Указания по эксплуатации

### Шлифование и шлифовальщик с наждачной бумагой:

Прижимайте инструмент с умеренным усилием и передвигайте его по поверхности взад и вперед, чтобы поверхность обрабатываемой детали не перегревалась.

Обдирочное шлифование: для получения хорошего результата работайте с установочным углом 30°–40°.

### Абразивное отрезание:



При абразивном отрезании всегда работайте во встречном направлении (см. рисунок). Иначе инструмент может неожиданно выскочить из пропила. Работайте с умеренной, соответствующей обрабатываемому материалу подачей. Не перекашивайте, не нажимайте, не раскачивайте.

### Работы с кардощетками:

умеренно прижимайте инструмент.

## 9. Очистка

**Очистка двигателя:** регулярно (достаточно часто) и тщательно продувайте инструмент сжатым воздухом через задние вентиляционные щели. При этом держите инструмент крепко.

Регулярно очищайте **пылевой фильтр**: извлеките и продуйте его струёй сжатого воздуха.

## 10. Устранение неисправностей

### 10.1 Сетевые инструменты:

- **Защита от перегрева: частота вращения под нагрузкой СИЛЬНО уменьшается.** Повышенная температура двигателя! Дайте поработать инструменту на холостом ходу, пока он не остынет.
- **Защита от перегрева: частота вращения под нагрузкой СЛЕГКА уменьшается.** Электроинструмент перегружен. Уменьшите нагрузку на инструмент.
- **Безопасное отключение Metabo S-automatic: электроинструмент автоматически ОТКЛЮЧИЛСЯ.** При слишком быстром нарастании тока (это происходит например при внезапной блокировке или отдаче) электроинструмент отключается. Выключите электроинструмент переключателем (8). После этого его следует снова включить и продолжить работу в нормальном режиме. Избегайте блокировки в дальнейшем. См. главу 4.2.
- **Защита от повторного пуска: электроинструмент не работает.** Сработала защита от повторного пуска. Если сетевая вилка вставляется в розетку при включенном инструменте или была восстановлена подача электропитания после сбоя, инструмент не запускается. Выключите и снова включите инструмент.

### 10.2 Аккумуляторные инструменты:

- **Электронный индикатор (12) загорается, и частота вращения под нагрузкой уменьшается.** Слишком высокая температура! Дайте поработать инструменту на холостом ходу, пока электронный индикатор не погаснет.
- **Электронный сигнальный индикатор (12) мигает, и инструмент не работает.** Сработала защита от повторного пуска. Если аккумуляторный блок вставляется при вклю-

ченном инструменте, инструмент не запускается. Выключите и снова включите инструмент.

## 11. Принадлежности

Используйте только оригинальные аккумуляторные блоки и принадлежности Metabo.

См. с. 4.

Используйте только те принадлежности, которые отвечают требованиям и параметрам, указанным в настоящем руководстве по эксплуатации.

### A Защитный кожух для абразивной резки

Предназначен для работы с отрезными кругами, алмазными отрезными кругами.

Установка аналогична описанию в разделе „Защитный кожух для шлифования“ (глава 6.4).

### B Защитная скоба для шлифователя с наждачной бумагой, работ с кардощетками

Предназначена для работ с опорной тарелкой, шлифовальной тарелкой, кардощетками.

Защитная скоба для установки под боковую дополнительную рукоятку.

### C Зарядные устройства

### D Аккумуляторные блоки

Полный ассортимент принадлежностей смотрите на сайте [www.metabo.com](http://www.metabo.com) или в каталоге принадлежностей.

## 12. Ремонт

 К ремонту электроинструмента допускаются только квалифицированные специалисты-электрики!

Для ремонта электроинструмента производства Metabo обращайтесь в ближайшее представительство Metabo. Адреса см. на сайте [www.metabo.com](http://www.metabo.com).

Списки запасных частей можно скачать на сайте [www.metabo.com](http://www.metabo.com).

## 13. Защита окружающей среды

Утилизацию шлифовальной пыли выполняйте отдельно от бытовых отходов на соответствующей площадке для спецотходов, т. к. в составе пыли могут находиться вредные вещества.

Выполняйте национальные правила утилизации и переработки отслужившего электроинструмента, упаковки и принадлежностей.

 Только для стран ЕС: не выбрасывайте электроинструменты вместе с бытовыми отходами! Согласно Директиве 2012/19/EU по отходам электрического и электронного оборудования и гармонизированным национальным стандартам бывшие в употреблении электроприборы и электроинструменты подлежат отдельной утилизации с целью их

последующей экологически безопасной переработки.

### Особые указания для аккумуляторных инструментов:

Не утилизируйте аккумуляторные блоки вместе с бытовыми отходами! Сдавайте неисправные или отслужившие аккумуляторные блоки дилеру фирмы Metabo!

Не выбрасывайте аккумуляторные блоки в водоемы!

Прежде чем произвести утилизацию аккумуляторного блока, разрядите его в электроинструменте. Примите меры во избежание короткого замыкания контактов (например, изолируйте клейкой лентой).

## 14. Технические характеристики

Пояснения к данным на с. 3. Оставляем за собой право на технические изменения.

U = напряжение аккумуляторного блока

D<sub>max</sub> = макс. диаметр рабочего инструмента

t<sub>max,1</sub> = макс. допустимая толщина рабочего инструмента в диапазоне зажима при использовании зажимной гайки (18)

t<sub>max,2</sub> = макс. допустимая толщина рабочего инструмента в диапазоне зажима при использовании зажимной гайки Quick (2)

t<sub>max,3</sub> = макс. допустимая толщина рабочего инструмента

M

= резьба шпинделя

l

= длина шпинделя

n

= частота вращения без нагрузки (максимальная частота вращения)

P<sub>1</sub>

= номинальная потребляемая мощность

P<sub>2</sub>

= выходная мощность

m

= масса с самым маленьким аккумуляторным блоком/масса без сетевого кабеля

Результаты измерений получены в соответствии со стандартом EN 60745.

 Электроинструмент класса защиты II

~ Переменный ток

— Постоянный ток

На указанные технические характеристики распространяются допуски, предусмотренные действующими стандартами.

**\*Электромагнитные помехи:** под воздействием сильных электромагнитных помех возможны временные колебания частоты вращения или срабатывание защиты от повторного пуска. В этом случае электроинструмент надлежит выключить и снова включить.



**Значения шума и вибрации**

Эти значения позволяют оценивать и сравнивать шум и вибрацию, создаваемые при работе различных электроинструментов. В зависимости от условий эксплуатации, состояния электроинструмента или рабочих (сменных) инструментов фактическая нагрузка может быть выше или ниже. При определении примерного уровня шума и вибрации учитывайте перерывы в работе и фазы работы с пониженной (шумовой) нагрузкой. Определите перечень организационных мер по защите пользователя с учетом тех или иных значений шума и вибрации.

**Суммарное значение вибрации** (векторная сумма трех направлений) рассчитывается в соответствии со стандартом EN 60745:

$a_{h, SG}$  = значение вибрации (шлифование поверхностей)  
 $a_{h, DS}$  = значение вибрации (шлифование со шлифтарелкой)  
 $K_{h, SG/DS}$  = коэффициент погрешности (вибрация)

**Уровень шума по методу A:**

$L_{pA}$  = уровень звукового давления  
 $L_{WA}$  = уровень звуковой мощности  
 $K_{pA}, K_{WA}$  = коэффициент погрешности

Во время работы уровень шума может превышать 80 дБ(A).

**Надевайте защитные наушники!**

ведено в 2014 году. 2 я и 3 я цифры обозначают номер месяца в году производства, например «05» - май

Срок службы изделия составляет 7 лет. Не рекомендуется к эксплуатации по истечении 5 лет хранения с даты изготовления без предварительной проверки (дату изготовления см. на этикетке).

**Информация для покупателя:**

Сертификат соответствия:

Сертификат соответствия: № ТС ВУ/112 02.01.003 04832, срок действия с 19.06.2014 по 20.01.2019 г., выдан республиканским унитарным предприятием «Белорусский государственный институт метрологий»; Республика Беларусь, 220053, г. Минск, Старовиленский тракт

Страна изготовления: Германия

Производитель (завод-изготовитель):

"Metabowerke GmbH",

Metaboallee 1,

D-72622 Nuertingen, Германия

Импортер в России:

ООО "Метабо Евразия"

Россия, 127273, Москва

ул. Березовая аллея, д 5 а, стр 7, офис 106

тел.: +7 495 980 78 41

Дата производства зашифрована в 10-значном серийном номере инструмента, указанном на его шильдике. 1 я цифра обозначает год, например «4» обозначает, что изделие произ-





Metabowerke GmbH  
Metabo-Allee 1  
72622 Nuertingen  
Germany  
[www.metabo.com](http://www.metabo.com)

**metabo**<sup>®</sup>  
PROFESSIONAL POWER TOOL SOLUTIONS