

I MANUALE DI USO E MANUTENZIONE
GB OPERATOR'S INSTRUCTION BOOK
F MANUEL D'UTILISATION ET D'ENTRETIEN
D BEDIENUNGSANLEITUNG
E MANUAL DE INSTRUCCIONES
P MANUAL DE INSTRUÇÕES

GR ΕΓΧΕΙΡΙΔΙΟ ΧΡΗΣΗΣ ΚΑΙ ΣΥΝΤΗΡΗΣΗΣ
TR ÜFLEYİCİ KULLANIM KILAVUZU
CZ NÁVOD K POUŽITÍ A ÚDRŽBĚ
SK NÁVOD NA POUŽITIE A ÚDRŽBU
RUS **UA** РУКОВОДСТВО ПО ЭКСПЛУАТАЦИИ
PL INSTRUKCJA OBSŁUGI I KONSERWACJI

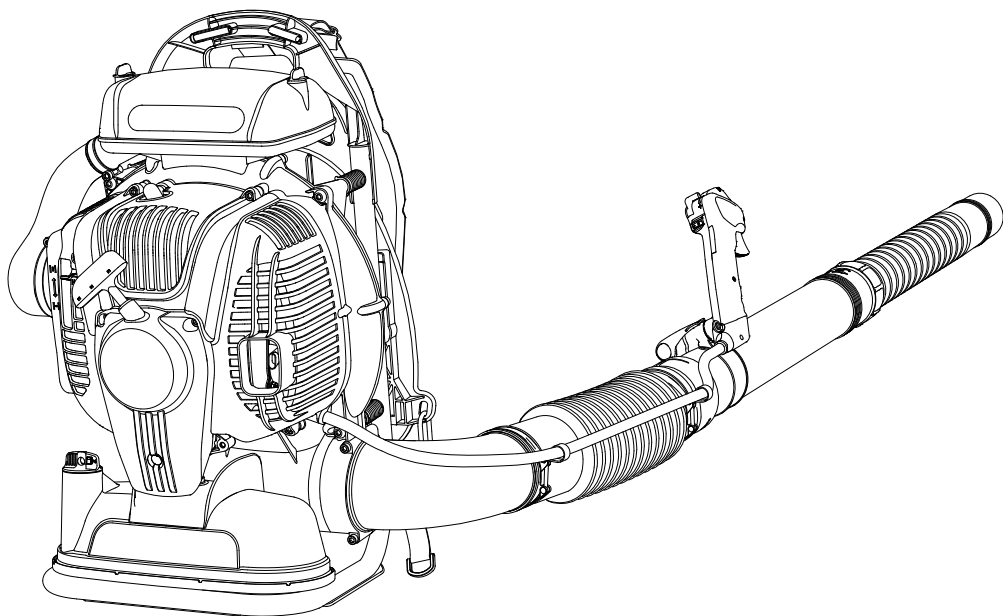

Italiano	3
English	19
Français	35
Deutsch	51
Español	67
Português	83
Ελληνικά	99
Türkçe	115
Česky	131
Slovensky	147
Русский / Українська	163
Polski	179

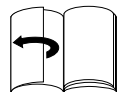

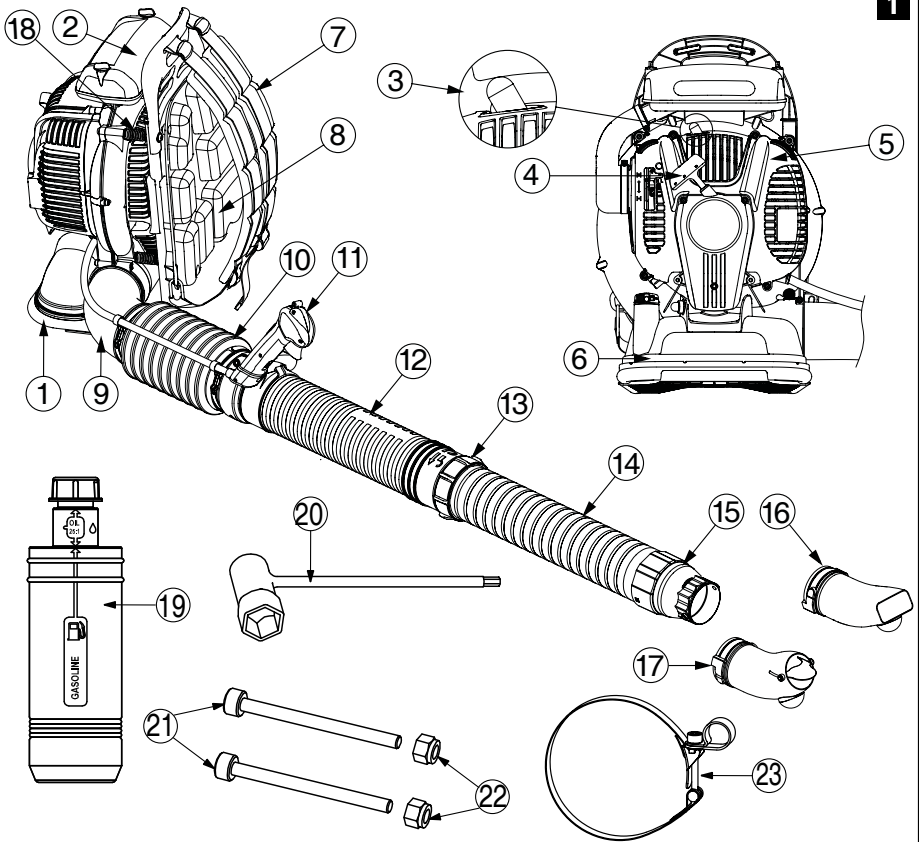
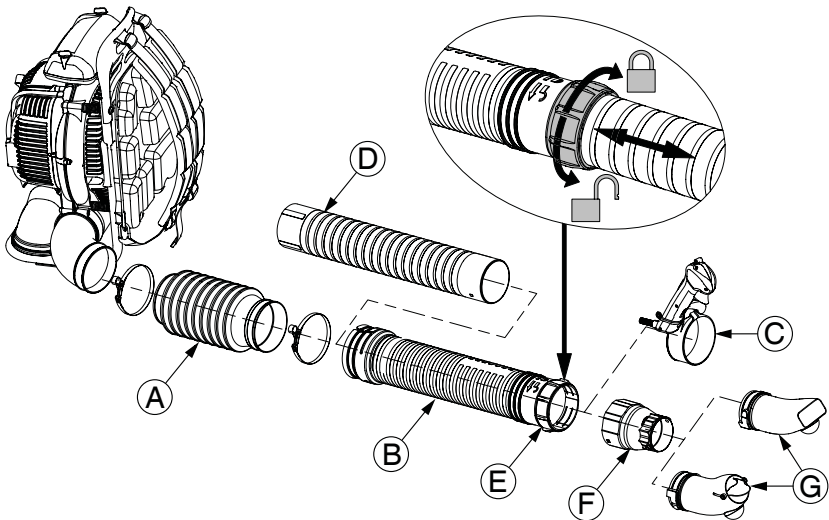
1**2**

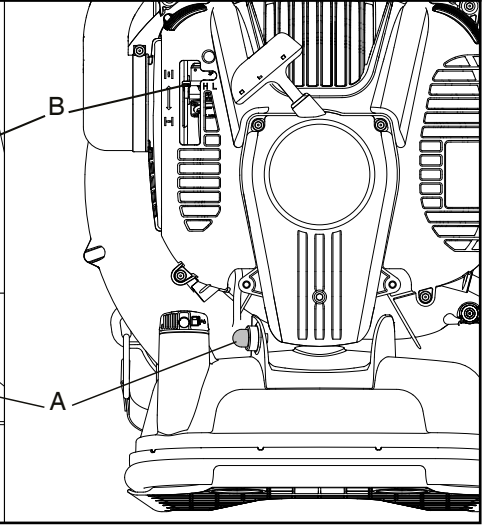
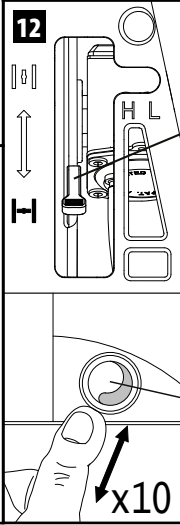
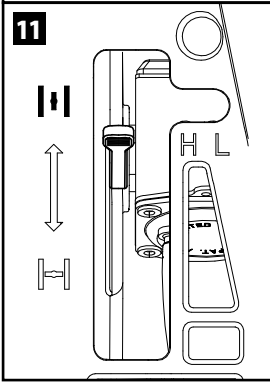
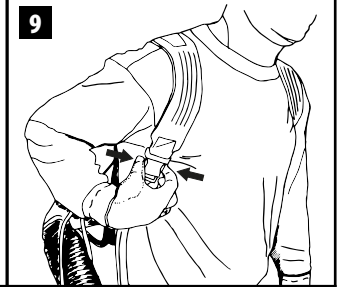
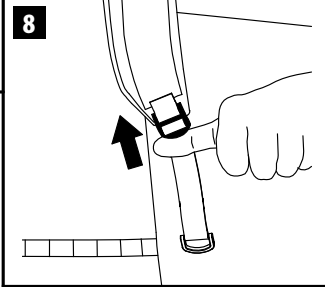
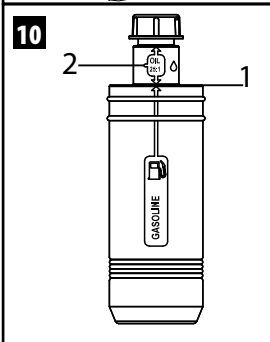
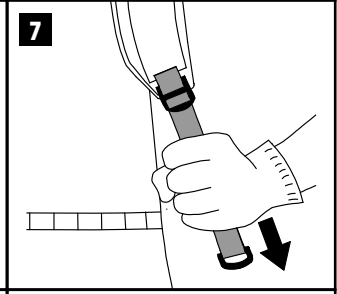
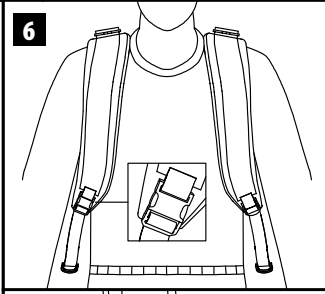
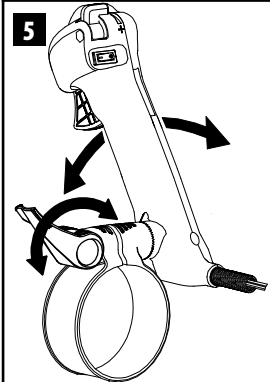
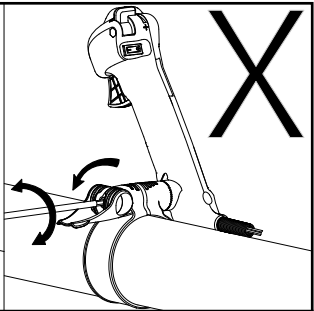
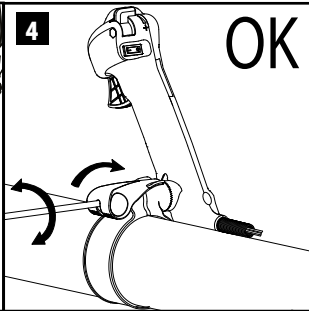
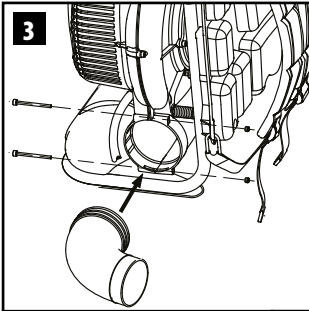

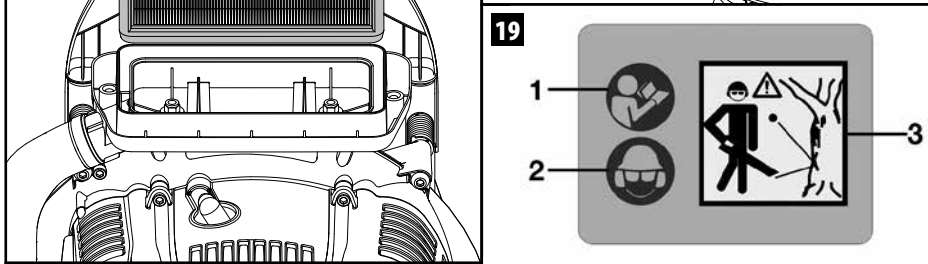
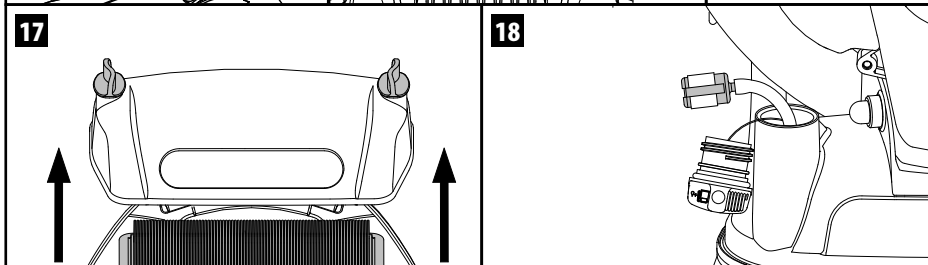
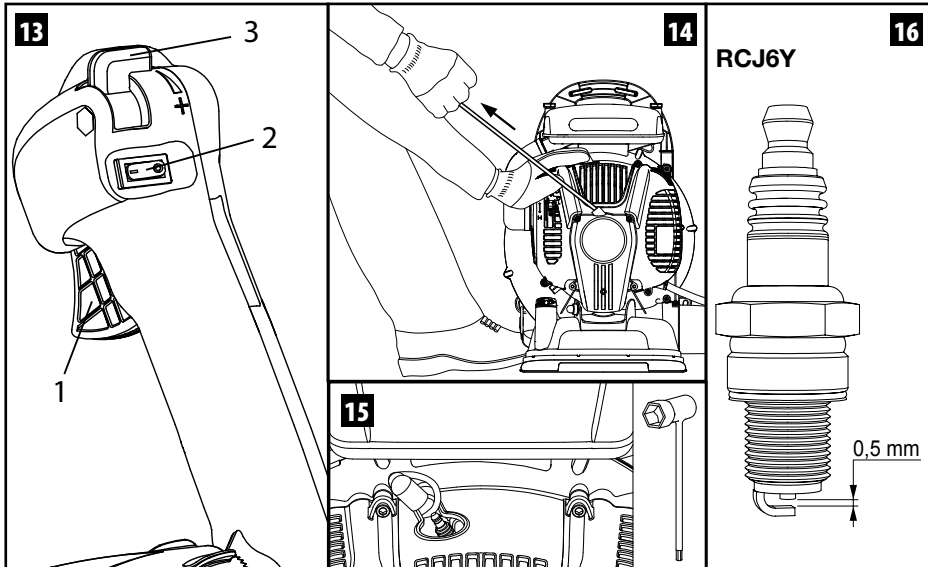

ISTRUZIONI ORIGINALI

Alla gentile clientela

Grazie per aver scelto un prodotto Emak.
La nostra rete di rivenditori e officine autorizzate sono a Sua completa disposizione per qualsiasi necessità.

INTRODUZIONE

Per un corretto impiego della macchina e per evitare incidenti, non iniziare il lavoro senza aver letto questo manuale con la massima attenzione. Su questo manuale sono indicate le spiegazioni di funzionamento dei vari componenti e le istruzioni per i necessari controlli e per la manutenzione.

N.B. Le descrizioni e le illustrazioni contenute nel presente manuale si intendono non rigorosamente impegnative. La Ditta si riserva il diritto di apportare eventuali modifiche senza impegnarsi ad aggiornare di volta in volta questo manuale.

Oltre alle istruzioni per l'uso e la manutenzione, questo manuale contiene informazioni che richiedono un'attenzione particolare. Tali informazioni sono contrassegnate dai simboli descritti di seguito:

ATTENZIONE: quando sussiste il rischio di incidenti o lesioni personali, anche mortali, o gravi danni alle cose.

CAUTELA: quando sussiste il rischio di danni all'unità o a singoli componenti della stessa.

ATTENZIONE

RISCHIO DI DANNO Uditivo

NELLE NORMALI CONDIZIONI DI UTILIZZO, QUESTA MACCHINA PUÒ COMPORTARE PER L'OPERATORE ADDETTO, UN LIVELLO DI ESPOSIZIONE PERSONALE E GIORNALIERO A RUMORE PARI O SUPERIORE A **85 dB (A)**

INDICE

- | | |
|---|---|
| 1. NORME DI SICUREZZA (contiene le norme per utilizzare la macchina in sicurezza) | 3 |
| 2. SPIEGAZIONE SIMBOLI E AVVERTENZE DI SICUREZZA (spiega come identificare la macchina e il significato dei simboli) | 5 |
| 3. COMPONENTI PRINCIPALI (spiega l'ubicazione degli elementi principali che compongono la macchina) | 5 |
| 4. ASSEMBLAGGIO (spiega come rimuovere l'imballo e completare il montaggio degli elementi staccati) | 5 |
| 5. AVVIAMENTO | 6 |

- | | |
|--|----|
| 6. ARRESTO MOTORE | 9 |
| 7. UTILIZZO DELLA MACCHINA | 9 |
| 8. MANUTENZIONE (contiene tutte le informazioni per mantenere efficiente la macchina) | 11 |
| 9. TRASPORTO | 13 |
| 10. RIMESSAGGIO | 13 |
| 11. TUTELA AMBIENTALE (Fornisce alcuni consigli per l'utilizzo della macchina nel rispetto dell'ambiente) | 14 |
| 12. DATI TECNICI (Riassume le principali caratteristiche della macchina) | 15 |
| 13. DICHIARAZIONE DI CONFORMITÀ | 16 |
| 14. CERTIFICATO DI GARANZIA (Riassume le condizioni di garanzia) | 17 |
| 15. GUIDA ALLA RISOLUZIONE DEI PROBLEMI (Vi aiuta a risolvere velocemente qualche eventuale problema di utilizzo) | 18 |

1. NORME DI SICUREZZA

 **ATTENZIONE** – Il soffiatore, se ben utilizzato, è uno strumento di lavoro rapido, comodo ed efficace; se usato in modo non corretto o senza le dovute precauzioni potrebbe diventare un attrezzo pericoloso. Perché il vostro lavoro sia sempre piacevole e sicuro, rispettate scrupolosamente le norme di sicurezza riportate qui di seguito e nel corso del manuale.

 **ATTENZIONE:** Il sistema di accensione della vostra unità, produce un campo elettromagnetico di intensità molto bassa. Questo campo può interferire con alcuni pacemaker. Per ridurre il rischio di lesioni gravi o mortali, le persone con pacemaker dovrebbero consultare il proprio medico e il costruttore del pacemaker prima di utilizzare questa macchina.

 **ATTENZIONE!** – Regolamenti nazionali possono limitare l'uso della macchina.

1. Non utilizzare la macchina prima di essere istruiti in modo specifico sull'uso. L'operatore alla prima esperienza deve esercitarsi prima dell'utilizzo sul campo.
2. Il soffiatore deve essere usato solo da persone adulte, in buone condizioni fisiche e a conoscenza delle norme d'uso.

3. Non usare il soffiatore in condizioni di affaticamento fisico o sotto l'effetto di alcool e droghe.
4. Indossare sempre guanti, occhiali protettivi e cuffia. Non indossare scarpe, bracciali o altro che possa essere preso dalla girante.
5. Non permettere ad altre persone o animali di sostare entro il raggio d'azione del soffiatore durante l'avviamento e l'uso.
6. Lavorare sempre in posizione stabile e sicura.
7. Non dirigere il getto d'aria verso persone o animali.
8. Usare il soffiatore solo in luoghi ben ventilati. Non utilizzare in atmosfera esplosiva, in ambienti chiusi o in prossimità di sostanze infiammabili.
9. Controllare giornalmente il soffiatore per assicurarsi che ogni dispositivo di sicurezza e non, sia funzionante.
10. Raccogliere i capelli lunghi (per es. con una reticella per capelli).
11. Non lavorare con un soffiatore danneggiato, mal riparato, mal montato o modificato arbitrariamente. Non togliere o danneggiare o rendere inefficace alcun dispositivo di sicurezza.
12. Conservare con cura il seguente manuale e consultarlo prima di ogni utilizzo.
13. Seguire sempre le nostre istruzioni per le operazioni di manutenzione.
14. Non effettuare mai da soli operazioni o riparazioni che non siano di normale manutenzione. Rivolgersi soltanto ad officine specializzate ed autorizzate.
15. Mantenere tutte le etichette con i segnali di pericolo e di sicurezza in perfette condizioni. In caso di danneggiamenti o deterioramenti occorre sostituirle tempestivamente (Fig. 19).
16. Non utilizzare la macchina per usi diversi da quelli indicati dal manuale (vedi pag. 10).
17. Non abbandonare la macchina con il motore acceso.
18. È proibito applicare alla presa di forza del soffiatore una girante che non sia quella fornita dal costruttore. Non è consentito l'uso di altri gruppi di applicazione perché aumentano il pericolo d'infortunio. Non montare la girante su altri motori o trasmissioni di potenza.
19. In caso di necessità della messa fuori servizio del soffiatore non abbandonarlo nell'ambiente, ma consegnarlo al Rivenditore che provvederà alla corretta collocazione.
20. Consegnare o prestare il soffiatore soltanto

a persone esperte e a conoscenza del funzionamento e del corretto utilizzo della macchina. Consegnate anche il manuale con le istruzioni d'uso, da leggere prima di iniziare il lavoro.

21. Non utilizzare il soffiatore in vicinanza di apparecchiature elettriche,
22. Non ostruire o chiudere la presa d'ingresso dell'aria della girante.
23. Non avvicinare le mani alla girante o fare manutenzione quando il motore è in moto.
24. Ricordare che il proprietario o l'operatore è responsabile degli incidenti o dei rischi subiti da terzi o da beni di loro proprietà.
25. Rivolgetevi sempre al vostro rivenditore per qualsiasi altro chiarimento o intervento prioritario.
26. Non urtare o forzare le pale della girante; non lavorare con la girante danneggiata.

ABBIGLIAMENTO PROTETTIVO

 **Quando si lavora con il soffiatore usare sempre un abbigliamento protettivo di sicurezza omologato.** L'uso dell'abbigliamento protettivo non elimina i rischi di lesione, ma riduce gli effetti del danno in caso di incidente. Fatevi consigliare dal vostro rivenditore di fiducia per la scelta dell'abbigliamento adeguato.

L'abbigliamento deve essere adatto e non d'impaccio. Indossare un abito aderente protettivo. **La giacca e la salopette di protezione sono l'ideale.** Non portare abiti, scarpe, cravatte o monili che potrebbero impigliarsi nella sterpaglia. Raccogliere i capelli lunghi e proteggerli (per esempio con un foulard, un berretto, un casco, ecc).

Indossare scarpe di sicurezza munite di soles antidrucciolo e puntali d'acciaio.

 **Indossare gli occhiali o la visiera protettivi!**

Applicare protezioni dai rumori; per esempio le cuffie o i tappi. L'uso delle protezioni per l'udito richiede maggior attenzione e prudenza, perché la percezione di segnali acustici di pericolo (grida, allarmi, ecc.) è limitata.

Calzare guanti che permettano il massimo assorbimento delle vibrazioni.

2. SPIEGAZIONE SIMBOLI E AVVERTENZE DI SICUREZZA (Fig.19)

1. Leggere il libretto uso e manutenzione prima di utilizzare questa macchina.
2. Indossare casco, occhiali e cuffie di protezione.
3. **ATTENZIONE** - Il soffiatore può lanciare oggetti ad alta velocità che possono rimbalzare e colpire l'operatore. Questo può causare seri danni agli occhi.
4. Tipo di macchina: **SOFFIATORE**.
5. Livello di potenza acustica garantita.
6. Marchio CE di conformità.
7. Numero di serie.
8. Anno di fabbricazione.

3. COMPONENTI PRINCIPALI (Fig.1)

1. Telaio
2. Filtro aria
3. Candela
4. Impugnatura avviamento
5. Copertura motore
6. Serbatoio carburante
7. Cinghiaggio
8. Cuscino
9. Tubo a gomito
10. Tubo flessibile
11. Impugnatura comandi
12. Tubo di lancio girevole
13. Ghiera per tubo di lancio
14. Tubo di lancio scorrevole
15. Riduzione per ugelli
16. Ugello terminale rotondo
17. Ugello terminale rettangolare
18. Antivibranti
19. Bottiglia preparazione miscela
20. Chiave combinata
21. Viti M5x65 (n.2)
22. Dadi M6 (n.2)
23. Fascette Ø 120 mm (n.2)

4. ASSEMBLAGGIO

Montaggio dei tubi/impugnatura

 **ATTENZIONE** - Quando si montano i tubi

e l'ugello, il motore deve essere spento e l'interruttore deve essere sulla posizione STOP.



Per l'assemblaggio del soffiatore leggete le istruzioni qui di seguito.

Parti della macchina

Osservando la Fig.3:

1. Inserite il gomito nella chiocciola della ventola.
2. Bloccate il gomito con le due viti e i due dadi in dotazione, utilizzando la chiave esagonale integrata nella chiave candela (in dotazione).

Osservando la Fig.2:

1. Infilate una delle due fascette (24, Fig.1) sull'estremità completamente cilindrica del tubo flessibile (A). Inserite sul gomito (9, Fig.1) l'estremità più corta del tubo flessibile (A) e con la chiave in dotazione, avvitate le viti per stringere la fascetta appena montata.
2. Inserite il tubo (B) dal lato con i tagli di espansione, sull'altra estremità del tubo flessibile (A) e stringete questi con l'altra fascetta (24, Fig.1), posizionandola nella sede dei tagli di espansione. La regolazione della rotazione del tubo (B) si ottiene stringendo più o meno la fascetta.
3. Inserite l'impugnatura (C) sul tubo di lancio (B) dopo aver svitato completamente la vite presente sotto la leva di bloccaggio (Fig.5) con la chiave esagonale in dotazione.
4. Osservando la Fig.4: **Con la leva di bloccaggio abbassata (bloccata)**, avvitate la vite senza stringere a fondo, ma fino a bloccare l'impugnatura sul tubo lancio. **Non avvitate la vite con la leva aperta.**
5. Fate passare la guaina corrugata dell'impugnatura nel passante delle due fascette.
6. Per estrarre il tubo di prolunga (D) che è all'interno del tubo (B), ruotate la ghiera (E) nella direzione  "lucchetto aperto": estrarre il tubo (C). Una volta raggiunta la posizione desiderata, ruotate la ghiera (E) verso la posizione  "lucchetto chiuso" per bloccare i due tubi.
7. Inserire sul tubo telescopico la riduzione (F) per il montaggio dei terminali curvi (G).
8. Accoppiate il tubo telescopico (C) con la riduzione (F) ed uno dei due terminali curvi (G) attraverso l'innesto a baionetta.

Regolazione dell'impugnatura

La corretta posizione dell'impugnatura è molto importante per poter lavorare in modo confortevole. Per regolare la posizione dell'impugnatura:

1. Alzate la leva di bloccaggio (1, Fig.5).
2. Cercate la posizione di lavoro più comoda facendo scorrere l'impugnatura e variandone l'inclinazione.
3. Quando avete trovato la posizione adatta, bloccate l'impugnatura abbassando la leva di bloccaggio.

Regolazione del cinghiaggio e sgancio rapido

ATTENZIONE - La regolazione del cinghiaggio deve essere eseguita a motore spento.

Prima di utilizzare il soffiatore, è molto importante trovare il corretto bilanciamento del peso della macchina sulle spalle, regolando la lunghezza degli spillacci in modo che la macchina sia ben aderente alla schiena e alle spalle.

Vi ricordiamo che il bilanciamento è molto importante quando si opera in zone non pianeggianti. Per stringere gli spillacci tirare come mostrato in Fig.7.

Per allentare gli spillacci, alzare la fibbia con il movimento mostrato in Fig.8.

In caso di pericolo sganciate la macchina dalle spalle con la seguente procedura:

1. Con una mano premete le linguette dello "sgancio rapido" posto sullo spillaccio destro (evidenziato nel riquadro nella Fig.6) nel modo indicato nella Fig.9.
2. Accompagnate con il busto il movimento che eseguirà la macchina inclinandovi leggermente verso sinistra: il soffiatore cadrà dalle vostre spalle.

5. AVVIAMENTO



CARBURANTE

ATTENZIONE: la benzina è un carburante estremamente infiammabile. Usare estrema cautela

quando si manipola la benzina o una miscela di combustibili. Non fumare o portare fuoco o fiamme vicino al carburante o alla macchina.

- Per ridurre il rischio di incendio e di farsi bruciature, maneggiare con cura il carburante. È altamente infiammabile.
- Agitare e mettere il combustibile in un contenitore approvato per il carburante.
- Miscelare il combustibile all'aperto dove non ci siano scintille o fiamme.
- Posizionare su di un terreno sgombro, fermare il motore e lasciare raffreddare prima di effettuare il rifornimento.
- Allentare il tappo del carburante lentamente per rilasciare la pressione e per evitare la fuoriuscita di carburante.
- Serrare saldamente il tappo carburante dopo il rifornimento. Le vibrazioni possono causare un allentamento del tappo e la fuoriuscita di carburante.
- Asciugare il combustibile fuoriuscito dall'unità. Spostare la macchina a 3 metri di distanza dal sito di rifornimento prima di avviare il motore.
- Non tentare mai di bruciare combustibile fuoriuscito in qualsiasi circostanza.
- Non fumare durante la manipolazione del combustibile o durante il funzionamento della macchina.
- Stoccare il carburante in un luogo fresco, asciutto e ben ventilato.
- Non stoccare il combustibile in luoghi con foglie secche, paglia, carta, ecc.
- Conservare l'unità e il carburante in luoghi in cui i vapori di carburante non vengano a contatto con scintille o fiamme libere, bollitori di acqua per riscaldamento, motori elettrici o interruttori, forni, ecc.
- Non togliere il tappo del serbatoio quando il motore è in funzione.
- Non utilizzare combustibile per operazioni di pulizia.
- Fare attenzione a non spargere carburante sul proprio abbigliamento.

BENZINA	OLIO		A
	2% - 50:1		
ℓ	ℓ	(cm ³)	
1	0,02	(20)	
5	0,10	(100)	
10	0,20	(200)	
15	0,30	(300)	
20	0,40	(400)	
25	0,50	(500)	

Questo prodotto è azionato da un motore a 2 tempi e richiede la premiscelazione di benzina e olio per motori a 2 tempi. Premiscelare la benzina senza piombo e l'olio per motori a due tempi in un contenitore pulito approvato per la benzina.

CARBURANTE CONSIGLIATO: QUESTO MOTORE È CERTIFICATO PER FUNZIONARE CON BENZINA SENZA PIOMBO PER USO AUTOMOBILISTICO A 89 OTTANI ([R + M] / 2) O CON UN NUMERO MAGGIORE DI OTTANI.

Miscelare l'olio per motori a 2 tempi con la benzina secondo le istruzioni sulla confezione.

Consigliamo di usare olio per motori a 2 tempi Efco - Oleo-Mac al **2% (1:50)** formulato specificamente per tutti i motori a due tempi raffreddati ad aria.

Le proporzioni corrette di olio/carburante indicate nel prospetto (Fig. A) sono idonee quando si usa olio per motori **PROSINT 2** e **EUROSINT 2** o un olio motore di alta qualità equivalente (**specifiche JASO FD o ISO L-EGD**).

⚠ CAUTELA: NON USARE OLIO PER AUTOVEICOLI O OLIO PER MOTORI FUORIBORDO A 2 TEMPI.

⚠ CAUTELA:

- **Acquistare solo il quantitativo di carburante necessario in base ai propri consumi; non acquistarne più di quanto se ne userà in uno o due mesi;**
- **Conservare la benzina in un contenitore chiuso ermeticamente, in un luogo fresco e asciutto.**

⚠ CAUTELA - Per la miscela, non usare mai un carburante con una percentuale di etanolo maggiore del 10%; sono accettabili gasohol (miscela di benzina ed etanolo) con una percentuale di etanolo fino al 10% o carburante E10.

NOTA - Preparare solo la miscela necessaria all'uso; non lasciarla nel serbatoio o tanica per molto tempo. Si consiglia l'utilizzo di stabilizzatore per carburante **Emak ADDITIX 2000** cod. 001000972, per conservare la miscela per un periodo di 12 mesi.

Benzina alchilata

⚠ CAUTELA - La benzina alchilata non ha la

stessa densità della benzina normale. Pertanto, i motori messi a punto con la benzina normale, possono richiedere una regolazione diversa della vite H. Per questa operazione è necessario rivolgersi ad un Centro Assistenza Autorizzato.

Rifornimento

Agitare la tanica della miscela prima di procedere al rifornimento.

Utilizzo della bottiglia in dotazione (Fig.10)

Per facilitare le operazioni, ogni macchina è dotata di una bottiglia per la preparazione della miscela nella percentuale 50:1 (2%).

Osservate la Fig.10 procedete come segue per preparare un litro di miscela:

1. Versate la benzina nella bottiglia fino alla posizione 1.
2. Per preparare la miscela al 50:1 (2%) aggiungete olio fino alla posizione 2.
3. Avvitare il tappo sulla bottiglia.
4. Agitate per almeno 30 secondi.

La miscela è pronta per effettuare il rifornimento. Nel caso utilizzate una tanica per la preparazione della miscela, abbiate cura di usare un contenitore pulito e di mescolare la miscela per almeno un minuto in modo che l'olio possa miscelarsi alla benzina. Le tabelle qui di seguito contengono le percentuali.

⚠ ATTENZIONE: osservare le istruzioni di sicurezza per la manipolazione del carburante. Spegnerne sempre il motore prima di fare rifornimento. Non aggiungere mai carburante a una macchina con il motore in funzione o caldo. Spostarsi almeno 3 m dalla posizione in cui è stato effettuato il rifornimento prima di avviare il motore. NON FUMARE!

1. Pulire la superficie attorno al tappo del carburante per evitare contaminazioni.
2. Allentare lentamente il tappo del carburante.
3. Versare con attenzione la miscela di carburante nel serbatoio. Evitare versamenti.
4. Prima di rimettere il tappo del carburante, pulire e controllare la guarnizione.
5. Rimettere immediatamente il tappo del carburante stringendolo manualmente. Rimuovere eventuali versamenti di carburante.

⚠ ATTENZIONE: controllare se vi sono perdite di carburante e, ove presenti,

eliminarle prima dell'uso. Se necessario, contattare il servizio assistenza del proprio rivenditore.

PROCEDURA DI AVVIAMENTO

Comandi soffiatore – Impugnatura (Fig.13)

- Per accelerare è necessario premere la leva (1).
- Per avviare il motore l'interruttore (2) deve essere posizionato su "1".
- Se si vuole lavorare con il motore ad un numero di giri impostato e fisso, spostare la leva (3) verso la tacca "+" fino al numero di giri desiderato. Per disattivare la leva fissa, riposizionarla sulla tacca "-".
- Per arrestare il motore posizionare l'interruttore (2) su "0".

Avviamento

Prima dell' Avviamento:

- Posizionate la macchina a terra in un luogo piano.
- Verificate che l'interruttore (2, Fig.13) **non** sia in posizione "0" (spento).
- Assicuratevi che nessuno sia in prossimità della macchina e/o di fronte al tubo uscita aria.

Avviamento a motore freddo (o spento da più di 30 minuti)

- Premete profondamente e lentamente per 10 volte il bulbo primer (A, Fig.12).
- Abbassate la leva starter (B, Fig.12) fino a sentire uno scatto.
- Verificate che l'interruttore (2, Fig.13) sia in posizione "1" (acceso).
- Posate la mano sinistra sulla copertura del motore e il piede sinistro sul telaio per evitare che la macchina si muova.
- Con la mano destra tirate lentamente l'impugnatura (4, Fig.1) fino a incontrare una leggera resistenza. Senza rilasciare la corda, tirate con un gesto corto e deciso perché tirando troppo debolmente, si potrebbe ingolfare il motore.
- Quando sentite il primo scoppio del motore, alzate la leva starter (B, Fig.12) in posizione orizzontale, finché non avvertite uno scatto (Fig.11).
- Tirate ancora una volta per avviare il motore. Tenete il regime motore minimo aspettando almeno un minuto prima di accelerare al massimo.

Avviamento a motore caldo

- Premete profondamente ma lentamente per 10 volte il bulbo primer (A, Fig.12).

- Alzate la leva starter (B, Fig.12) fino a sentire uno scatto.
- Verificate che l'interruttore (2, Fig.13) sia in posizione "1" (acceso).
- Posate la mano sinistra sulla copertura del motore e il piede sinistro sul telaio per evitare che la macchina si muova.
- Con la mano destra tirate lentamente l'impugnatura (4, Fig.1) fino a incontrare una leggera resistenza. Senza rilasciare la corda, tirate con un gesto corto e deciso perché tirando troppo debolmente, si potrebbe ingolfare il motore.
- Quanto il motore è partito, tenete il motore al minimo aspettando almeno un minuto prima di accelerare al massimo.

Procedura per motore ingolfato

- Smontate la candela (3, Fig.1) con la chiave di fornitura, pulitela e asciugatela.
- Verificate che la leva starter B sia in posizione orizzontale, come mostrato nella Fig.11.
- Tirate l'impugnatura di avviamento (4, Fig.1) almeno 20 volte.
- Montate la candela; accelerate al massimo con la leva acceleratore fisso (4, Fig.13).
- Avviate il motore.

Nel caso il motore non partisse, operate come di seguito:

- Smontate la candela con la chiave in dotazione, pulitela e asciugatela.
- Girate il motore sottosopra con il foro candela rivolto verso il basso.
- Tirate l'impugnatura avviamento (4, Fig.1) per almeno 20 volte e osservate se dal foro candela fuoriesce miscela.
- Asciugate la superficie attorno alla sede candela.
- Rimontate la candela e ripetete le operazioni con leva acceleratore (1, Fig.13) al massimo e la leva starter (B) in posizione orizzontale, come mostrato nella Fig.11.



CAUTELA:

- **Non avvolgere mai la corda d'avviamento attorno alla vostra mano.**
- **Quando si tira la corda d'avviamento, non utilizzare tutta la sua lunghezza; questo può causarne la rottura.**
- **Non rilasciare la corda bruscamente; tenere l'impugnatura d'avviamento (4, Fig.1) e**

lasciare che la corda si riavvolga lentamente.

RODAGGIO MOTORE

Il motore raggiunge la sua massima potenza dopo 5÷8 ore di lavoro.

Durante questo periodo di rodaggio non fare funzionare il motore a vuoto al massimo numero di giri per evitare eccessive sollecitazioni.

⚠ ATTENZIONE! - Durante il rodaggio non variare la carburazione per ottenere un presunto incremento di potenza; il motore potrebbe esserne danneggiato.

NOTA: è normale che un motore nuovo emetta fumo durante e dopo il primo utilizzo.

6. ARRESTO MOTORE

Portare la leva acceleratore al minimo (1, Fig. 13) ed attendere alcuni secondi per permettere il raffreddamento del motore.

Spegnere il motore, premendo l'interruttore di massa (2, Fig. 13).

7. UTILIZZO DELLA MACCHINA

USI VIETATI

- Lavorare solo quando la visibilità e la luce sono sufficienti per vedere chiaramente.
- Arrestare il motore prima di appoggiare la macchina.
- Prestare particolare attenzione e allarme, quando si indossano le protezioni uditive, in quanto tali apparecchiature possono limitare la capacità di ascoltare i suoni indicanti i rischi (inviti, segnali, avvertimenti, ecc.)
- Siate estremamente cauti quando si lavora su pendii o terreni sconnessi.
- Mantenere sempre asciutte e pulite le impugnature.
- **Non utilizzare il soffiatore stando su una scala, un supporto o un tavolino.**
- **Non cercare mai di soffiare via sostanze calde o che stanno bruciando oppure liquidi combustibili.**
- Non camminare all'indietro quando si utilizza l'apparecchio.
- Utilizzare il soffiatore solo in orari ragionevoli, evitando il mattino presto o la sera tardi quando si potrebbe arrecare disturbo alle

persone. Osservare gli orari di rispetto del silenzio contemplati dalle ordinanze locali.

- Controllare la direzione e l'intensità del vento. Non indirizzare mai l'ugello o i detriti soffiati verso persone, animali domestici, auto o abitazioni.
- Non soffiare i detriti verso porte o finestre aperte.
- Usare l'apparecchio con riguardo nei confronti delle persone che passano e delle proprietà nelle vicinanze.
- Non lasciare il soffiatore in funzione quando è incustodito.
- Prestare attenzione a cosa si soffia o si sposta.
- Esercitarsi a soffiare via sfalci d'erba o bicchieri di carta senza sollevare polvere.
- Prima di utilizzare il soffiatore, inumidire le aree polverose.
- Non usare mai un soffiatore per spostare materiali eccessivamente polverosi.
- Non dirigere mai il getto d'aria verso persone o animali. Il soffiatore può lanciare oggetti piccoli ad alta velocità. Arrestare immediatamente l'apparecchio se si avvicina una persona.
- Un soffiatore **NON** deve essere utilizzato per ripulire:
 - Grandi quantitativi di ghiaia o polvere di ghiaia
 - Detriti di lavori edili
 - Polvere di gesso
 - Polvere di cemento e calcestruzzo
 - Terriccio secco di giardino
- Non usare il soffiatore per spargere o atomizzare fertilizzanti, prodotti chimici e altre sostanze tossiche o carburante, a meno che l'apparecchio non sia progettato per tale applicazione e in tal caso sia utilizzato in un'area adeguata.

⚠ ATTENZIONE! - La silice è un componente base presente in sabbia, quarzo, mattoni, argilla, granito, roccia e numerosi altri materiali, inclusi prodotti di calcestruzzo e muratura. La ripetuta e/o intensa inalazione di silice cristallina presente nell'aria può causare malattie respiratorie gravi o letali, inclusa la silicosi. In presenza di simili materiali, osservare sempre le precauzioni respiratorie indicate.

⚠ ATTENZIONE! - L'inalazione di polvere di amianto è pericolosa e può causare lesioni gravi o letali, malattie respiratorie o cancro. L'uso e lo smaltimento di prodotti contenenti

amianto sono severamente regolamentati. Non soffiare o disturbare amianto o prodotti contenenti amianto, come rivestimenti isolanti in amianto. Se vi è motivo di credere che si stiano disturbando materiali contenenti amianto, contattare immediatamente il proprio datore di lavoro o l'autorità sanitaria locale.

Preparazione per il lavoro

⚠ ATTENZIONE! - Seguire sempre le norme di sicurezza. Pianificare preventivamente il lavoro. Non iniziare l'attività se l'area di lavoro non è sgombra e se non sono presenti punti di appoggio saldi per i piedi.

⚠ ATTENZIONE - Il soffiatore può lanciare oggetti ad alta velocità che possono rimbalzare e colpire l'operatore. Questo può causare seri danni agli occhi. Indossare sempre protezioni per gli occhi.

⚠ L'esposizione alle vibrazioni può causare danni alle persone che soffrono di problemi di circolazione sanguigna o problemi nervosi. Rivolgersi al medico se si verificano sintomi fisici quali intorpidimento, mancanza di sensibilità, riduzione della forza normale o variazioni del colore della pelle. Questi sintomi di solito compaiono nelle dita, mani o polsi.

- Controllare le condizioni del soffiatore prima di utilizzarlo, in particolare della marmitta, dell'ingresso di aspirazione e del filtro dell'aria.
- In presenza di molta polvere, spruzzare leggermente l'area di lavoro con un tubo o un attacco per nebulizzatore quando è disponibile acqua.
- Prestare attenzione a bambini, animali domestici, autovetture o finestre aperte e soffiare via i detriti in condizioni di sicurezza.
- Utilizzare l'intera prolunga dell'ugello in modo che il flusso d'aria possa essere utilizzato vicino al terreno.
- Dopo l'uso del soffiatore, pulirlo e gettare i detriti nel bidone della spazzatura.
- Utilizzare il soffiatore con l'impostazione di velocità più bassa possibile della valvola a farfalla.
- Il fermo acceleratore (4, Fig. 13) consente di impostare differenti regimi del motore e di conseguenza differenti flussi di aria in uscita. Prima di spegnere l'apparecchiatura, spostare

il fermo in posizione di minimo.

⚠ ATTENZIONE! - Indossare le attrezzature di protezione richieste quando si lavora con il soffiatore:

1. Cuffie antirumore.
2. Protezioni per gli occhi.
3. Maschera di protezione in ambienti polverosi.

Un soffiatore può essere utilizzato per:

- Rimuovere e raccogliere foglie. Rimuovere spazzatura o erba tagliata da strade, sentieri pedonali, parchi, parcheggi, capanni, terreni sportivi ecc.
- Rimuovere sfalci d'erba
- Rimuovere o frantumare grovigli d'erba
- Pulire parcheggi
- Pulire attrezzature agricole ed edili
- Pulire anfiteatri e parchi di divertimento
- Rimuovere neve leggera o soffice
- Asciugare marciapiedi e aree esterne
- Rimuovere la spazzatura da angoli, zone di raccordo, fra pietre di pavimentazioni ecc.

⚠ ATTENZIONE - Quando si lavora in angoli, soffiare dall'angolo e all'interno verso il centro dell'area di lavoro.

Il terminale rotondo (15, Fig.1) deve essere montato se trovate difficoltà a spostare le foglie a causa, ad esempio, del terreno bagnato.

8. MANUTENZIONE

TABELLA DI MANUTENZIONE

		<p>Vi preghiamo di notare che i seguenti intervalli di manutenzione si applicano solamente per le normali condizioni di funzionamento. Se il vostro lavoro quotidiano è più gravoso rispetto al normale gli intervalli di manutenzione devono essere ridotti di conseguenza.</p>				
		Prima di ogni utilizzo	Dopo ogni sosta per il rifornimento	Settimanalmente	Se danneggiato o difettoso	Come richiesto
Macchina completa	Ispezionare: perdite, crepe e usura	X	X			
Controlli: interruttore, starter, leva acceleratore e leva fermo acceleratore	Verificare il funzionamento	X	X			
Serbatoio carburante	Ispezionare: perdite, fessure e usura	X	X			
Filtro carburante	Ispezionare e pulire			X		
	Sostituire elemento filtrante				X	Ogni 6 mesi
Tutte le viti e i dadi accessibili (escluse viti carburatore)	Ispezionare e riserrare			X		
Filtro aria	Pulire	X				
	Sostituire				X	Ogni 6 mesi
Alette cilindro e feritoie carter avviamento	Pulire			X		
Corda di avviamento	Ispezionare: danni e usura			X		
	Sostituire				X	
Carburatore	Controllare il minimo	X	X			
Candela	Controllare distanza elettrodi			X		
	Sostituire				X	Ogni 6 mesi
Sistema antivibrante	Ispezionare: danni e usura			X		

CONFORMITÀ DELLE EMISSIONI GASSOSE

Questo motore, incluso il sistema di controllo delle emissioni, deve essere gestito, utilizzato e sottoposto a manutenzione in conformità alle istruzioni fornite nel manuale dell'utente al fine di mantenere le prestazioni delle emissioni entro i requisiti legali applicabili alle macchine mobili non stradali.

Non deve verificarsi alcuna manomissione intenzionale o uso improprio del sistema di controllo delle emissioni del motore.

Il funzionamento, l'uso o la manutenzione errati del motore o della macchina potrebbero comportare possibili malfunzionamenti del sistema di controllo delle emissioni fino al punto in cui i requisiti legali applicabili non sono rispettati; in tal caso deve essere intrapresa un'azione immediata per correggere i malfunzionamenti del sistema e ripristinare i requisiti applicabili.

Esempi, non esaustivi, di funzionamento, uso o manutenzione errati sono:

- Forzare o rompere i dispositivi per dosare il carburante;
- Uso di carburante e / o olio motore non rispondenti alle caratteristiche indicate nel capitolo AVVIAMENTO / CARBURANTE;
- Uso di pezzi di ricambio non originali, ad esempio candele, ecc.;
- Mancanza o manutenzione inadeguata dell'impianto di scarico, compresi intervalli di manutenzione errati per marmitta, candela, filtro dell'aria, ecc.

⚠ ATTENZIONE! – La manomissione di questo motore rende la certificazione UE sulle emissioni non più valida.

Il livello di CO₂ di questo motore può essere trovato nel sito WEB (www.emak.it) di Emak nella sezione "Il Mondo Outdoor Power Equipment".

⚠ ATTENZIONE! – Durante le operazioni di manutenzione indossare sempre i guanti protettivi. Non effettuare le manutenzioni con motore caldo. Le manutenzioni vanno effettuate con il motore spento.

- Una manutenzione non corretta e la rimozione dei

dispositivi di sicurezza può causare gravi incidenti.

- Non usare carburante (miscela) per operazioni di pulizia.
- Non effettuare operazioni o riparazioni che non siano di normale manutenzione. Rivolgersi ad officine autorizzate.

FILTRO ARIA

In tutti i motori è di fondamentale importanza l'efficacia del filtro aspirazione aria, che deve essere controllato e pulito di frequente. Per eseguire la pulizia del filtro aria, osservate la Fig.17 e procedete come segue:

- Svitare i due pomelli per rimuovere il coperchio e poter accedere al filtro (come mostrato nella Fig.17).
- Rimuovete e pulite il filtro, battendolo su un piano; quindi, con aria compressa, soffiare sempre dalla parte della rete metallica e fra un'aletta e l'altra, seguendo il senso della lunghezza.
- Rimontate il filtro e chiudete il coperchio, avvitando i due pomelli.

⚠ CAUTELA – Utilizzare il soffiatore in assenza del filtro aria o con esso molto sporco, compromette la funzionalità del motore e invalida la garanzia. Sostituite il filtro quando non è possibile ottenere una buona pulizia.

FILTRO CARBURANTE (Fig. 18)

Si consiglia di sostituire il filtro miscela all'interno del serbatoio almeno una volta all'anno. Questa operazione deve essere eseguita in un Centro Assistenza Autorizzato:

- Svuotare il serbatoio miscela.
- Estrarre il filtro e staccarlo dal tubo miscela.
- Montare un filtro nuovo nel tubo miscela.
- Reinserrire il filtro nel serbatoio.

⚠ CAUTELA – La mancata sostituzione di un filtro miscela sporco compromette la funzionalità del motore.

MOTORE

Pulire periodicamente le alette del cilindro con pennello o aria compressa. L'accumulo di impurità sul cilindro può provocare surriscaldamenti dannosi per il funzionamento del motore.

CANDELA

Periodicamente si raccomanda la pulizia della

candela e il controllo della distanza degli elettrodi (Fig. 16). Utilizzare candela CHAMPION RCJ6Y o di altra marca di grado termico equivalente.

PROTEZIONE DELLA VENTOLA

Dopo un lungo utilizzo del soffiatore, sulla protezione della ventola (dietro al cuscino) si può accumulare molta polverare. Ciò causa un cattivo passaggio d'aria (meno volume) e può essere motivo di danneggiamento della ventola e/o surriscaldamento del motore. Quindi abbiate cura di pulire la protezione della ventola. Pulite inoltre le feritoie presenti sul copriventola, importanti per il raffreddamento del motore.

CARBURATORE

Il carburatore viene regolato in fabbrica in modo standard in conformità alle normative riguardanti le emissioni.

ATTENZIONE:

- **Non modificare la regolazione del carburatore svitando o avvitando le sue viti; questa operazione deve essere eseguita presso un Centro Assistenza Autorizzata da personale qualificato.**
- **Una regolazione sbagliata può causare gravi danni al motore.**
- **Inoltre non manomettere o rimuovere i tappi rossi di protezione delle viti del carburatore.**

In caso di problemi (motore non tiene il minimo, numero di giri del motore irregolare o non raggiunge la massima potenza) rivolgetevi a un Centro Assistenza Autorizzato.

ATTENZIONE: Variazioni climatiche ed altimetriche possono provocare alterazioni alla carburazione.

MARMITTA

 **ATTENZIONE** – Questa marmitta è dotata di catalizzatore, necessario al motore per essere conforme con i requisiti sulle emissioni. Non modificare o rimuovere mai il catalizzatore: se fate questo, violate la legge.

 **ATTENZIONE** – **Le marmitte dotate di catalizzatore diventano molto calde durante l'uso e rimangono così per molto tempo dopo l'arresto del motore. Questo avviene anche quando il motore è al minimo.**

Il contatto può causare bruciate della pelle. Ricordatevi il rischio d'incendio!

 **CAUTELA** – **Se la marmitta è danneggiata deve essere sostituita.** Se la marmitta è frequentemente ostruita, può essere un segnale che il rendimento del catalizzatore è limitato.

 **ATTENZIONE** – **Non utilizzare la macchina se la marmitta è danneggiata, manca o è stata modificata. L'uso di una marmitta non sottoposta a manutenzione adeguata aumenta il rischio d'incendio e perdita dell'udito.**

MANUTENZIONE STRAORDINARIA

È opportuno, a fine stagione se con uso intenso, ogni due anni con uso normale provvedere ad un controllo generale da eseguirsi con un tecnico specializzato della rete di assistenza.

 **ATTENZIONE:** **Tutte le operazioni di manutenzione non riportate sul presente manuale devono essere effettuate da un'officina autorizzata.** Per garantire un costante e regolare funzionamento del soffiatore, ricordate che le eventuali sostituzioni delle parti di ricambio dovranno essere effettuate esclusivamente con **RICAMBI ORIGINALI.**

 **Eventuali modifiche non autorizzate e/o l'uso di parti di ricambio non originali possono causare lesioni gravi o mortali all'operatore o a terzi.**

9. TRASPORTO

Trasportare il soffiatore a motore spento.

 **ATTENZIONE** – Per il trasporto della macchina su veicolo accertarsi del corretto e robusto fissaggio sul veicolo tramite cinghie. La macchina va trasportata in posizione verticale, con il serbatoio vuoto, assicurandosi inoltre che non vengano violate le vigenti norme di trasporto per tali macchine.

10. RIMESSAGGIO

Quando la macchina deve rimanere ferma per lunghi periodi:

- Togliete la miscela dal serbatoio.
- Mettete in moto la macchina ad un regime di giri non alto e lasciate che il motore si fermi per mancanza di carburante.

- Pulite con cura il serbatoio.
- Pulire accuratamente la macchina ed eliminate detriti e sporczia (incrostazioni di polvere, erba o altro).
- Stendete un velo d'olio su tutte le parti metalliche per prevenire la corrosione.
- Mettete la macchina ed i suoi accessori in un luogo fresco ed asciutto, inaccessibile ai bambini, lontano da fonti di calore non protette e da agenti chimici corrosivi come, ad esempio, i prodotti chimici per giardino.

Dopo un lungo periodo di inattività, prima di usare la macchina occorre controllare tutte le guarnizioni ed il carburatore; vi consigliamo di effettuare questo controllo presso un Centro Assistenza Autorizzato.

 **CAUTELA** – Ricordate di immagazzinare la macchina lontana da raggi solari filtrati attraverso vetri: ciò potrebbe danneggiare alcune parti in plastica. Non usare rimanenze di miscela più vecchia di un mese: il motore potrebbe subire gravi danni e la garanzia annullata.

11. TUTELA AMBIENTALE

La tutela dell'ambiente deve essere un aspetto rilevante e prioritario nell'uso della macchina, a beneficio della convivenza civile e dell'ambiente in cui viviamo.

- Evitare di essere un elemento di disturbo nei confronti del vicinato.
- Seguire scrupolosamente le norme locali per lo smaltimento dei materiali di risulta dopo il taglio.
- Seguire scrupolosamente le norme locali per lo smaltimento di imballi, oli, benzina, batterie, filtri, parti deteriorate o qualsiasi elemento a forte impatto ambientale; questi rifiuti non devono essere gettati nella spazzatura, ma devono essere separati e conferiti agli appositi centri di raccolta, che provvederanno al riciclaggio dei materiali.

Demolizione e smaltimento

Al momento della messa fuori servizio, non abbandonare la macchina nell'ambiente, ma rivolgersi a un centro di raccolta.



Buona parte dei materiali impiegati nella costruzione della macchina sono riciclabili; tutti i metalli (acciaio, alluminio, ottone) si possono consegnare ad un normale ferro-recupero. Per informazioni rivolgersi al normale

servizio di raccolta di rifiuti della vostra zona. Lo smaltimento dei rifiuti derivati dalla demolizione della macchina dovrà essere eseguito nel rispetto ambientale, evitando di inquinare suolo, aria e acqua.

In ogni caso dovranno essere rispettate le locali legislazioni vigenti in materia.

All'atto della demolizione della macchina, dovrete distruggere l'etichetta della marcatura CE assieme al presente manuale.

12. DATI TECNICI

Cilindrata	cm ³	77.0
Motore		2 tempi
Potenza	kW	3.6
Capacità serbatoio carburante  + 	cm ³	2300 (2.3 ℓ)
Primer carburatore		Si
Antivibranti		Si
Peso	kg	11.4
Portata volumetrica soffiatore	m ³ /h	1645
Massima velocità dell'aria	m/s	58

Pressione acustica	dB (A)	ANSI B175.2/1990	78.0	
Pressione acustica	dB (A)	L _{PA av} EN15503 EN 22868	103.0	*
Incertezza	dB (A)		4.0	
Livello di potenza acustica misurato	dB (A)	2000/14/EC EN 22868 EN ISO 3744	112.0	
Incertezza	dB (A)		2.9	
Livello potenza acustica garantita	dB (A)	L _{WA} 2000/14/EC EN 22868 EN ISO 3744	115.0	
Livello di vibrazione	m/s ²	EN15503 EN 22867 EN 12096	< 2.5	*
Incertezza	m/s ²	EN 12096	0,1	

* Valori medi ponderati (1/7 minimo, 6/7 pieno carico)

13. DICHIARAZIONE DI CONFORMITÀ

Il sottoscritto, **EMAK spa via Fermi, 4 - 42011 Bagnolo in Piano (RE) ITALY**

dichiara sotto la propria responsabilità che la macchina:

1. Genere:	Soffiatore
2. Marca: / Tipo:	Oleo-Mac BV 901 – Efco SA 9010
3. identificazione di serie:	549 XXX 0001 - 549 XXX 9999
è conforme alle prescrizioni della Direttiva / Regolamento	2006/42/EC - 2014/30/EU - (EU) 2016/1628 - (EU) 2017/654 - (EU) 2017/656 - 2000/14/EC
è conforme alle disposizioni delle seguenti norme armonizzate:	EN 15503:2009+A2:2015 - EN ISO 14982:2009
Procedure per valutazione di conformità seguite	Annex V - 2000/14/EC
Livello di potenza acustica misurato	112.0 dB(A)
Livello di potenza acustica garantita:	115.0 dB(A)
Fatto a:	Bagnolo in piano (RE) Italy - via Fermi, 4
Data:	01/01/2019
Documentazione Tecnica depositata in:	Sede Amministrativa. - Direzione Tecnica



Fausto Bellamico - President

14. CERTIFICATO DI GARANZIA

Questa macchina è stata concepita e realizzata attraverso le più moderne tecniche produttive. La Ditta costruttrice garantisce i propri prodotti per un periodo di 24 mesi dalla data di acquisto per utilizzo privato e hobbistico. La garanzia è limitata a 12 mesi in caso di uso professionale.

Condizioni generali di garanzia

- 1) La garanzia viene riconosciuta a partire dalla data d'acquisto. La Ditta costruttrice tramite la rete di vendita ed assistenza tecnica sostituisce gratuitamente le parti difettose dovute a materiale, lavorazioni e produzione. La garanzia non toglie all'acquirente i diritti legali previsti dal codice civile contro le conseguenze dei difetti o vizi causati dalla cosa venduta.
- 2) Il personale tecnico interverrà il più presto possibile nei limiti di tempo concessi da esigenze organizzative.
- 3) **Per richiedere l'assistenza in garanzia è necessario esibire al personale autorizzato il sotto riportato certificato di garanzia timbrato dal rivenditore, compilato in tutte le sue parti e corredato di fattura d'acquisto o scontrino fiscalmente obbligatorio comprovante la data d'acquisto.**
- 4) La garanzia decade in caso di:
 - Assenza palese di manutenzione,
 - Utilizzo non corretto del prodotto o manomissioni,
 - Utilizzo di lubrificanti o combustibili non adatti,
 - Utilizzo di parti di ricambio o accessori non originali,
 - Interventi effettuati da personale non autorizzato.
- 5) La Ditta costruttrice esclude dalla garanzia i materiali di consumo e le parti soggette ad un normale logorio di funzionamento.
- 6) La garanzia esclude gli interventi di aggiornamento e miglioramento del prodotto.
- 7) La garanzia non copre la messa a punto e gli interventi di manutenzione che dovessero occorrere durante il periodo di garanzia.
- 8) Eventuali danni causati durante il trasporto devono essere immediatamente segnalati al trasportatore pena il decadere della garanzia.
- 9) La garanzia non copre eventuali danni, diretti o indiretti, causati a persone o cose da guasti della macchina o conseguenti alla forzata sospensione prolungata nell'uso della stessa.

MODELLO

SERIAL No _____

ACQUISTATO DAL SIG.

DATA

CONCESSIONARIO

Non spedire! Allegare solo all'eventuale richiesta di garanzia tecnica.

15. RISOLUZIONE DEI PROBLEMI



ATTENZIONE: fermare sempre l'unità e scollegare la candela prima di effettuare tutte le prove correttive raccomandato nella tabella sottostante, tranne che venga richiesto il funzionamento dell'unità.

Quando si sono verificate tutte le possibili cause e il problema non è risolto, consultare un Centro Assistenza Autorizzato. Se si verifica un problema che non è elencato in questa tabella, consultare un Centro Assistenza Autorizzato.

PROBLEMA	POSSIBILI CAUSE	SOLUZIONE
Il motore non si avvia o si spegne solo dopo pochi secondi dall'avvio. (Assicurarsi che l'interruttore sia in posizione "I")	<ol style="list-style-type: none"> 1. Non c'è scintilla. 2. Motore ingolfato. 	<ol style="list-style-type: none"> 1. Controllare la scintilla della candela. Se non c'è la scintilla, ripetere il test con una candela nuova (RCJ6Y). 2. Seguire la procedura di pag. 8. Se il motore non si avvia ancora, ripetere la procedura con una candela nuova.
Il motore parte, ma non accelera correttamente o non funziona correttamente ad alta velocità.	Il carburatore deve essere regolato.	Contattare un Centro Assistenza Autorizzato per regolare il carburatore.
Il motore non raggiunge la piena velocità e / o emette fumo eccessivo.	<ol style="list-style-type: none"> 1. Controllare la miscela olio / benzina. 2. Filtro aria sporco. 3. Il carburatore deve essere regolato. 	<ol style="list-style-type: none"> 1. Utilizzare benzina fresca e un olio adeguato per motore 2 tempi. 2. Pulire: vedi le istruzioni nel capitolo Manutenzione filtro aria. 3. Contattare un Centro Assistenza Autorizzato per regolare il carburatore.
Il motore si avvia, gira e accelera, ma non tiene il minimo.	Il carburatore deve essere regolato.	Contattare un Centro Assistenza Autorizzato per regolare il carburatore.
Il motore si avvia e funziona, ma il flusso d'aria è ridotto	<ol style="list-style-type: none"> 1. Griglia di protezione ostruita 2. Girante danneggiata 3. Chiocciola e tubi ostruiti 	<ol style="list-style-type: none"> 1. Pulire griglia di protezione 2. Contattare un Centro Assistenza Autorizzato 3. Pulire

TRANSLATION OF ORIGINAL INSTRUCTIONS

To our valued customers

Thank you for selecting an Emak product. Our network of dealers and authorized workshops will always be at your complete disposal for any need you may have.

INTRODUCTION

For correct use of the machine and to avoid accidents, do not start working until you have read this manual carefully. You will find explanations concerning the operation of the various parts plus instructions for necessary checks and relative maintenance.

NOTE: The descriptions and illustrations contained in this manual are not binding. The manufacturer reserves the right to undertake any modifications it deems necessary without revising this manual.

In addition to the operating instructions, this manual contains paragraphs that require your special attention. Such paragraphs are marked with the symbols described below:

WARNING: where there is a risk of an accident or personal, even fatal, injury or serious damage to property.

CAUTION: where there is a risk of damaging the machine or its individual components.

WARNING

RISK OF HEARING DAMAGE

IN NORMAL CONDITIONS OF USE, THIS MACHINE MAY EXPOSE THE OPERATOR TO A PERSONAL DAILY NOISE LEVEL EQUAL TO OR HIGHER THAN
85 dB (A)

CONTENTS

1. SAFETY PRECAUTIONS (precautions for using the machine safety)	19
2. SYMBOLS AND SAFETY WARNINGS (explanations on how to identify the machine and the meaning of the symbols)	21
3. MAIN COMPONENTS (position of the main parts that make up the machine)	21
4. ASSEMBLY (explanations on how to remove the packaging and assemble detached parts)	21
5. STARTING	22
6. STOPPING THE ENGINE	25
7. USING THE MACHINE	25
8. MAINTENANCE (all information required to keep the machine at peak efficiency)	27
9. TRANSPORTING	29
10. STORAGE	29
11. ENVIRONMENTAL PROTECTION (advice on using the machine in ways that respect the environment)	30
12. TECHNICAL DATA (a summary of the main specifications of the machine)	31
13. DECLARATION OF CONFORMITY	32
14. WARRANTY CERTIFICATE (a summary of the warranty conditions)	33
15. TROUBLESHOOTING (helps you to quickly solve any problems you may encounter while using the machine)	34

1. SAFETY PRECAUTIONS

 **WARNING – The blower, when used correctly, is a useful and effective tool; if used incorrectly or without the necessary precautions, it can be dangerous. To ensure your safety and comfort, always observe the safety instructions given here below and throughout this handbook.**

 **WARNING: The ignition system of your machine produces an electromagnetic field of very low intensity. This field could interfere with certain pacemakers. To reduce the risk of serious or fatal injury, persons with pacemakers should consult their doctor or the manufacturer of the pacemaker before using this machine.**

 **WARNING: – National regulations could limit use of the machine.**

1. Do not operate the machine unless you have received specific instruction on its use. First time users must familiarise themselves thoroughly with the operation of the machine before working in the field.

2. The blower must only be used by adults in good physical condition who are familiar with the operating instructions.
3. Do not operate the blower when tired or fatigued or under the effect of alcohol and drugs.
4. Always wear gloves, safety glasses and hearing protectors. Do not wear scarves, bracelets or any other items that could get caught up in the impeller.
5. Do not allow other persons or animals near when starting or using the blower.
6. Always work from a safe, stable position.
7. Do not direct the air jet towards people or animals.
8. Only use the blower in well-ventilated areas. Do not use in explosive atmospheres, in enclosed areas or near inflammable substances.
9. Check the blower daily to ensure that all safety and other devices are working properly.
10. Long hair should be worn securely tied up (e.g. in a hair net).
11. Do not use a blower that has been damaged, badly repaired, improperly assembled or modified. Do not attempt to remove or bypass any of the safety devices.
12. Retain this manual and consult it before using the blower.
13. Always follow the care and maintenance instructions.
14. Do not attempt to carry out any servicing or repairs other than normal maintenance yourself. Contact your authorised service centre.
15. All labels with health hazards must be kept in good conditions. In case of damage or deterioration, immediately substitute them (Fig. 19).
16. Do not utilize the machine for uses different from the ones specified in the manual (see pag. 26).
17. Never leave the machine unattended with the engine running.
18. It is prohibited to fit an impeller other than that supplied by the manufacturer. The use of other accessories could increase the risk of injury and is prohibited. Do not fit the impeller to other engines or transmissions.
19. When disposing of an old blower at the end of its useful life, think of the environment. Take your old unit to your dealer who will be able to dispose of it in a proper manner.
20. Only experienced persons who are familiar with the operation and safe use of this machine should use the blower. If you lend the blower to someone, also give them the instruction manual and ensure that they read it before using the machine.
21. Do not use the blower near electrical equipment.
22. Do not obstruct the air intake of the impeller.
23. Keep your hands away from the impeller when the engine is running.
24. Please note that the owner or the user is responsible for any accidents or damage to third parties or their property.
25. All saw service, other than the operations shown in the present manual, should be performed by competent personnel.
26. Do not hit or force the blades of the impeller; do not use a blower with a damaged impeller.

SAFETY PROTECTIVE CLOTHING



While working with the blower, always use safety protective approved clothing. The use of protective clothing does not eliminate injury risks, but reduces the injury effects in case of accident. Consult your trusted supplier to choose an adequate equipment.

The clothing must be proper and not an obstacle. Wear adherent protective clothing. **Protective jackets and dungarees are ideal.**

Do not wear clothes, scarfs, ties or bracelets that can stuck into twigs. Tie up and protect long hair (example with foulards, caps, helmets, etc.).

Safety shoes having skid-proof sole and anti-piercing insert.



Wear protective goggles or face screens!

Use protections against noises; for example noise reduction ear guards or earplugs.

The use of protections for the ear requests much more attention and caution, because the perception of danger audio signals (screamings, alarms, etc.) is limited.

Wear gloves that permit the maximum absorption of vibrations.

2. SYMBOLS AND SAFETY WARNINGS (Fig.19)

1. Read operator's instruction book before operating this machine.
2. Wear head, eye and ear protection.
3. **WARNING** - The blower may throw objects at high velocity that can ricochet and hit the operator. This may cause serious eye damage.
4. Type of machine: **BLOWER**.
5. Guaranteed sound power level.
6. CE conformity marking.
7. Serial number.
8. Year of manufacture.

3. MAIN COMPONENTS (Fig.1)

1. Frame
2. Air filter
3. Spark plug
4. Starter handle
5. Engine cowling
6. Fuel tank
7. Harness
8. Cushion
9. Elbow tube
10. Flexible tube
11. Control handle
12. Swivel blower tube
13. Blower tube screw collar
14. Telescopic blower tube
15. Nozzle reducer
16. Round terminal nozzle
17. Rectangular terminal nozzle
18. Vibration mounts
19. Mixture preparation bottle

20. Combination wrench
21. M5x65 screws (no.2)
22. M6 nuts (no.2)
23. 120 mm dia. hose clamps (no.2)

4. ASSEMBLY

Assembling the tubes/handgrip

 **WARNING** – When fitting the tube and nozzle, the engine must be off and the switch in the STOP position.

To assemble the blower read the following instructions.

Machine components



Refer to Fig.3:

1. Insert the elbow tube into the fan casing.
2. Secure the elbow with the two screws and two nuts supplied using the hex wrench incorporated in the spark plug wrench (supplied).

Refer to Fig.2:

1. Fit one of the two clips (24, Fig.1) to the completely cylindrical end of the flexible tube (A). Fit the shorter end of the flexible tube (A) to the elbow (9, Fig.1) and, using the wrench provided, tighten the screw to secure the clip fitted previously.
2. Attach the end of the blower tube (B) with the expansion slots to the free end of the flexible tube (A) and tighten with the other clip (24, Fig.1), locating it in the groove presented by the slotted section. The swivel movement of the tube (B) is adjusted by tightening the clip to a greater or lesser degree.
3. Fit the handle (C) to the blower tube (B), having first completely loosened the screw located under the locking lever (Fig.5) using the hex wrench provided.
4. Looking at Fig.4: **With the locking lever lowered (locked)**, tighten the screw sufficiently to secure the handle to the blower tube, but no harder. **Do not tighten**

the screw with the lever in the open position.

5. Secure the corrugated cable sleeve connected to the handle, by means of the retainers on the two clips.
6. To pull out the extension tube (D) from inside the blower tube (B), twist the collar (E) in the  "padlock open" direction, and the tube (C) can then be drawn out. Once the extension is at the desired length, twist the collar (E) back toward the  "padlock closed" position to lock the two tubes together.
7. Fit the reducer (F) to the end of the telescopic tube so that the curved nozzles (G) can be used.
8. Couple the telescopic tube (C) to the reducer (F) and attach one of the two curved nozzles (G) by means of the bayonet fitting.

Adjusting the control handle

Correct positioning of the control handle is extremely important in order to work comfortably with the blower. To adjust the control handle position:

1. Raise the locking lever (1, Fig.5).
2. Find the most comfortable working position by sliding the control handle and adjusting its angle.
3. When you find the preferred position, lock the control handle by lowering the locking lever.

Adjusting the harness and quick release

 **WARNING - The harness must be adjusted with the engine stopped.**

Before using the blower it is extremely important to ensure the weight of the machine is correctly balanced on your shoulders. This is done by adjusting the length of the shoulder straps until the machine is perfectly in contact with your back and shoulders.

Note that correct balancing of the machine is especially important when working on gradients. To tighten the shoulder straps pull as shown in Fig.7.

To loosen the shoulder straps lift the buckle with the movement shown in Fig.8.

In the presence of danger, release the machine from your shoulders by proceeding as follows:

1. Use one hand to press the quick release tabs on the right-hand shoulder strap (shown in the box in Fig.6) as shown in Fig.9.
2. Accompany the machine by bending your upper body slightly to the left: the blower will slide off your shoulders.

5. STARTING





FUELING

 **WARNING: Gasoline is an extremely flammable fuel. Use extreme caution when handling gasoline or fuel mix. Do not smoke or bring any fire or flame near the fuel or the unit.**

- **To reduce the risk of fire and burn injury, handle fuel with care. It is highly flammable.**
- Mix and store fuel in a container approved for gasoline.
- Mix fuel outdoors where there are no sparks or flames.
- Select bare ground, stop engine, and allow to cool before refueling.
- Loosen fuel cap slowly to release pressure and to keep fuel from escaping around the cap.
- Tighten fuel cap securely after refueling. Unit vibration can cause an improperly tightened fuel cap to loosen or come off and spill quantities of fuel.
- Wipe spilled fuel from the unit. Move 3 metre away from refueling site before starting engine.
- Never attempt to burn off spilled fuel under any circumstances.
- Do not smoke while handling fuel or while operating the unit.
- Store fuel in a cool, dry, well ventilated place.
- Never place the machine in a combustible area

such as dry leaves, straw, paper, etc.

- Store the unit and fuel in an area where fuel vapors cannot reach sparks or open flames from water heaters, electric motors or switches, furnaces, etc.
- Never take the cap off the tank when the engine is running.
- Never use fuel for cleaning operations.
- Take care not to get fuel on your clothing

GASOLINE		OIL		A
				
2% - 50:1				
ℓ	ℓ	(cm ³)		
1	0,02	(20)		
5	0,10	(100)		
10	0,20	(200)		
15	0,30	(300)		
20	0,40	(400)		
25	0,50	(500)		

This product is powered by a 2-cycle engine and requires pre-mixing gasoline and 2-cycle oil. Pre-mix unleaded gasoline and 2-cycle engine oil in a clean container approved for gasoline.

RECOMMENDED FUEL: THIS ENGINE IS CERTIFIED TO OPERATE ON UNLEADED GASOLINE INTENDED FOR AUTOMOTIVE USE WITH AN OCTANE RATING OF 89 ((R + M) / 2) OR HIGHER. Mix 2-cycle engine oil with gasoline according to the instructions on the package.

We strongly recommend the use of **2% (1:50)** Efco - Oleo-Mac two cycle engine oil, which is specifically formulated for all air-cooled two-stroke engines.

The correct oil / fuel proportions shown in the table (Fig. A) are suitable when using the **PROSINT 2** and **EUROSINT 2** or an equivalent high-quality engine oil (**JASO specification FD** or **ISO specification L-EGD**).

⚠ CAUTION: DO NOT USE AUTOMOTIVE OIL OR 2-CYCLE OUTBOARD OIL.

⚠ CAUTION:

- Match your fuel purchases to your consumption; don't buy more than you will use in one or two months;
- Store gasoline in a tightly-closed container in a cool, dry place.

⚠ CAUTION - For the mixture, never use a fuel with an ethanol percentage higher than 10%; gasohol (mixture of gasoline and ethanol) up to 10% ethanol or E10 fuel are acceptable.

NOTE - Prepare only the quantity of mixture required for immediate use; do not leave fuel in the tank or a container for a long time. We recommend the use of the additive **Emak ADDITIX 2000** code 001000972 if the mixture is to be stored for 12 months.

Alkylate gasoline

⚠ CAUTIONS – Alkylate fuels have different density than normal fuel. Therefore engines, set with normal fuel, need different H jet regulation to avoid critical issues. For this operation it's necessary turned at a Licensed Service Dealer.

Filling the tank

stir the mixture well before refuelling.

Using the supplied bottle (Fig.10)

To facilitate refuelling operations, each machine is supplied with a bottle for preparation 50:1 (2%) two-stroke mixture.

Refer to Fig.10 and proceed as follows to prepare one litre of mixture:

1. Fill the bottle with petrol up to position 1.
2. To prepare a 50:1 (2%) mixture add oil up to position 2.
3. Screw the cap onto the bottle.
4. Shake the bottle for at least 30 seconds.

The mixture is now ready and can be used to refuel the blower.

If you are using a petrol can to prepare the mixture, make sure the container is clean and mix for at least a minute to ensure the oil is properly dissolved in the petrol. The oil percentages are shown in the tables below.

⚠ WARNING: Follow safety instruction for fuel handling. Always shut off engine before fuelling. Never add fuel to a machine with a running or hot engine. Move at least 3 m from

refuelling site before starting engine. DO NOT SMOKE!

1. Clean surface around fuel cap to prevent contamination.
2. Loosen fuel cap slowly.
3. Carefully pour fuel mixture into the tank. Avoid spillage.
4. Prior to replacing the fuel cap, clean and inspect the gasket.
5. Immediately replace fuel cap and hand tighten. Wipe up any fuel spillage.

⚠ WARNING: Check for fuel leaks, if any are found, correct before use. Contact a Servicing Dealer if necessary.

START-UP PROCEDURE

Blower controls – Control handle (Fig.13)

- To accelerate press throttle trigger (1).
- To start the engine switch (2) must be set to "1".
- If you want to work with the engine at fixed speed, move lever (3) towards the "+" mark until obtaining the required engine rpm. To disable the fixed speed setting, return the lever to the "-" position.
- To stop the engine, set switch (2) to "0".

Starting

Before starting the engine:

- Place the machine on an area of flat ground.
- Check that the switch (2, Fig.13) **is not** in position "0" (off).
- Make sure that there is no one near the machine and/or in front of the blower tube.

Starting a cold engine (engine stopped for more than 30 minutes)

- Press the primer bulb (A, Fig.12) fully down, slowly, 10 times.
- Lower the choke lever (B, Fig.12) until you hear a click.
- Check that the switch (2, Fig.13) is in position "1" (on).
- Place your left hand on the engine cowling and your left foot on the frame to keep the machine steady.

- Use your right hand to pull the handle (4, Fig.1) until you encounter slight resistance. Without releasing the rope, pull with a short sharp gesture. Pulling with insufficient force at this point may result in flooding of the engine.
- When you hear the engine fire for the first time raise the choke lever (B, Fig.12) toward its vertical position until it clicks into place (Fig.11).
- Pull the handle once again to start the engine. Keep the engine at idle speed for at least one minute before accelerating to full revs.

Starting with a warm engine

- Press the primer bulb (A, Fig.12) fully down, slowly, 10 times.
- Raise the choke lever (B, Fig.12) until you hear a click.
- Check that the switch (2, Fig.13) is in position "1" (on).
- Place your left hand on the engine cowling and your left foot on the frame to keep the machine steady.
- Use your right hand to pull the handle (4, Fig.1) until you encounter slight resistance. Without releasing the rope, pull with a short sharp gesture. Pulling with insufficient force at this point may result in flooding of the engine.
- Keep the engine at idling speed for at least one minute before accelerating to full revs.

Procedure in the case of a flooded engine

- Remove the spark plug (3, Fig.1) using the supplied wrench, then clean it and dry it.
- Check that the choke lever B is in its horizontal position as shown in Fig.11.
- Pull the starter handle (4, Fig.1) at least 20 times.
- Fit the spark plug; bring the fixed throttle lever to the max revs position (4, Fig.13).
- Start the engine.

If the engine fails to start, proceed as follows:

- Remove the spark plug using the supplied wrench, then clean it and dry it.
- Turn the engine upside down with the spark plug bore facing downward.
- Pull the starter handle (4, Fig.1) at least 20 times and check whether fuel drips from the

spark plug bore.

- Dry the surfaces around the spark plug bore.
- Refit the spark plug and repeat the operations with the throttle lever (1, Fig.13) in the max speed position and the choke lever (B) in its horizontal position as shown in Fig.11.

CAUTION:

- **Never wrap the starter cord around your hand.**
- **When pulling the starter rope, do not use the full extent of the rope as this can cause the rope to break.**
- **Do not let starter rope snap back. Hold the starter handle (4, Fig.1) and let the rope rewind slowly.**

BREAKING-IN THE ENGINE

The engine reaches the maximum power after 5÷8 hours of activity.

During this period of breaking-in do not use the engine at wide open throttle without load, to avoid excessive functioning stress.

 **WARNING! - During the breaking-in period do not vary the carburetion to obtain a presumed power increment; the engine can be damaged.**

NOTE: It is normal for smoke to be emitted from a new engine during and after first use.

6. STOPPING THE ENGINE

Set the throttle lever to idle position (1, Fig. 13) and wait a few seconds to let the engine cool off. Turn off the engine, pushing the ON/OFF switch (2, Fig. 13).

7. USING THE MACHINE

PROHIBITED USE

- Work only in conditions offering sufficient visibility and light to see clearly.
- Stop the engine before setting the machine down.

- Be particularly cautious and alert when wearing ear protectors, as these can restrict your ability to hear sounds indicating danger (shouts, signals, warnings, etc.)
- Be extremely careful when working on slopes or uneven surfaces.
- Always keep the handles dry and clean.
- **Do not operate the blower while standing on a ladder or a stand.**
- **Never attempt to blow hot or burning substances or combustible fluids.**
- Do not walk backward while operating the machine.
- Operate the blower only at reasonable hours, i.e. not early in the morning or late at night when people might be disturbed. Comply with times listed in local ordinances.
- Check wind direction and intensity. Never point the nozzle or blow debris toward people, pets, cars or houses.
- Do not blow debris toward open windows or doors.
- Always be considerate of property and people passing by.
- Do not leave the blower running when unattended.
- Pay attention to what you are moving.
- Practice moving grass clippings or a paper cup without moving dust.
- Wet dusty areas down first before using a blower.
- Never use a leaf blower to move excessively dusty materials.
- Never direct the air jet towards people or animals. The blower can propel small objects at very high speed. Stop the engine immediately if you are approached.
- A leaf blower should **NOT** be used to clean up:
 - Large amounts of gravel or gravel dust
 - Construction dirt
 - Plaster dust
 - Cement and concrete dust
 - Dry garden topsoil
- Do not use a blower to spread or mist fertilizers, chemicals or other toxic substances, fuel, unless it is designed for these purposes and in an appropriate area.

⚠ WARNING! – Silica is a basic component of sand, quartz, brick, clay, granite and numerous other materials and rock, including masonry and concrete products. Repeated and / or substantial inhalation of airborne crystalline silica can cause serious or fatal respiratory disease, including silicosis. When encountering such materials, always follow the respiratory precautions mentioned above.

⚠ WARNING! – Breathing asbestos dust is dangerous and can cause severe or fatal injury, respiratory illness or cancer. The use and disposal of asbestos-based products have been strictly regulated. Do not blow or disturb asbestos or asbestos-based products, such as asbestos insulation. If you have any reason to believe that you might be disturbing asbestos, immediately contact your employer or local health authority representative.

Preparation for Working

⚠ WARNING: - Always follow the safety precautions. Carefully plan your blowing operation in advance. Do not start blowing until you have a clear work area and secure footing.

⚠ WARNING - The blower may throw objects at high velocity that can ricochet and hit the operator. This may cause serious eye damage. Always wear eye protection.

⚠ Over exposure to vibrations can result in blood-vessel or nerve injury to persons suffering with blood circulation problems. Seek medical attention if you experience physical symptoms such numbness, lack of feeling, reduction in normal strength, changes in the colour of the skin. These symptoms normally appear in the fingers, hands or wrists.

- Check the condition of the blower before operation, especially the muffler, air intake and air filter.

- Under dusty conditions, slightly spray the work area with a hose or use a mister attachment when water is available.
- Watch out for children, pets, open windows or cars, and blow debris safely away.
- Use the full nozzle extension so the air stream can work close to the ground.
- After using the blower, clean up and dispose of debris in trash receptacles.
- Use the lowest possible throttle speed to do the job.
- The throttle stop (4, Fig. 13) is used to set different engine speeds and consequently to adjust the air jet. Before switching off the engine, move the throttle stop to the minimum position.

⚠ WARNING! - When working with the blower, wear the required protecting equipment:

1. Hearing protection.
2. Eye protection.
3. Face mask in dusty environments.

You can use a leaf blower to:

- Remove and gather leaves. To remove rubbish or grass cuttings from roads, footpaths, parks, car parks, outhouses and sports grounds, etc.
- Remove grass clippings
- Dislodge or break up matted grass
- Clean car parks
- Clean farm and construction equipment
- Clean arenas and amusement parks
- Remove light or fluffy snow
- Dry off pavement and outdoor areas
- To remove rubbish from corners, round connections, and between paving stones, etc.

⚠ WARNING - When working inside corners, blow from the corner and inward toward the centre of the work area.

The round terminal (15, Fig.1) must be fitted if you encounter difficulty in removing leaves, e.g. due to wet terrain.

8. MAINTENANCE

MAINTENANCE CHART

GB

Please note that the following maintenance intervals apply for normal operating conditions only. If your daily work requires longer than normal or harsh cutting conditions are present the suggested intervals should be shortened accordingly.		Before Each Use	After Each Refueling Stop	Weeaily	If Damaged or Faulty	As Required
Complete Machine	Inspect (Leaks, Cracks, and Wear)	X	X			
Controls (Ignition Switch, Choke Lever, Throttle Trigger, Trigger Interlock)	Check Operation	X	X			
Fuel Tank	Inspect (Leaks, Cracks, and Wear)	X	X			
Fuel Filter	Inspect and Clean			X		
	Replace Filter Element				X	Every 6 Months
All Accessible Screws and Nuts (not Adjusting Screws)	Inspect - Retighten			X		
Air Filter	Clean	X				
	Replace				X	Every 6 Months
Cylinder Fins and Starter System Vents	Clean			X		
Starter Rope	Inspect (Damage, and Wear)			X		
	Replace				X	
Carburetor	Check Idle	X	X			
Spark Plug	Check Electrode Gap			X		
	Replace				X	Every 6 Months
Vibration Mounts	Inspect (Damage and Wear)			X		

EMISSIONS COMPLIANCE

This engine, including the emissions control system, must be operated, used and maintained in accordance with the instructions provided in the user's manual in order to maintain the emissions performance within the legal requirements applicable to non-road mobile machinery.

No deliberate tampering with or misuse of the engine emissions control system has to take place.

Incorrect operation, use or maintenance of the engine or of the non-road mobile machinery could result in possible malfunctions of the emissions control system to a point where the legal requirements applicable are not respected; in such case a prompt action must be taken in order to rectify the system's malfunctions and restore the applicable requirements.

Examples, not exhaustive, of incorrect operation, use or maintenance are:

- Forcing or breaking the devices for metering the fuel;
- Use of fuel and/or engine oil not fulfilling the characteristics shown in the chapter STARTER / FUELING;
- Use of not original spare parts, for example spark plug, etc.;
- Missing or improper maintenance of the exhaust system, including incorrect timing of maintenance for muffler, spark plug, air filter, etc.

⚠ WARNING! – Tampering with this engine makes the EU emissions certification no more valid .

The level of CO₂ of this engine can be found in the Emak's website (www.myemak.com) under section "The Outdoor Power Equipment World".

⚠ WARNING! – Always wear protective gloves during maintenance operations. Do not carry out maintenance with the engine hot. Never carry out maintenance operations with the engine running.

- Non-correct maintenance and removal of safety devices could cause serious injuries.
- Do not use fuel mixture for cleaning operations.
- Do not attempt to carry out operations or repairs that are not part of the normal maintenance. See the authorised dealer.

AIR FILTER

The efficiency of the air intake filter on any engine is of critical importance so it must be checked and cleaned regularly. To clean the air filter, refer to Fig.17 and proceed as follows:

- Unscrew the two knobs to remove the cover in order to gain access to the filter (as shown in Fig.17).
- Remove the filter and clean it by knocking it against a hard surface; then use compressed air and blow from the side of the metal mesh and between the pleats, proceeding in a lengthwise direction.
- Refit the filter and close the cover, tightening the two knobs.

⚠ CAUTION – Using the blower without the air filter or with a very dirty air filter can damage the engine and will invalidate the warranty. Change the filter when it can no longer be cleaned efficiently.

FUEL FILTER (Fig. 18)

We recommend changing the fuel filter in the fuel tank at least once a year. This operation must be carried out by an Authorized Service Centre:

- Empty the fuel tank.
- Extract the filter and disconnect it from the fuel hose.
- Fit a new filter in the fuel hose.
- Re-insert the filter in the fuel tank.

⚠ CAUTION – Failure to replace the fuel filter when it is dirty will result in impaired operation of the engine.

ENGINE

Clean cylinder fins with a brush or compressed air periodically. Dangerous overheating of engine may occur due to impurities on the cylinder.

SPARK PLUG

Clean spark plug and check electrode distance periodically (Fig. 16). Use Champion RCJ6Y or of other brand with the same thermal grade.

FAN CASING

Following prolonged use of the blower a large amount of dust may be deposited on the fan casing (behind the cushion). This obstructs the air flow (reduced volume) and can result in damage to the fan and/or overheating of the engine. For this reason, be sure to clean the fan casing regularly. Clean the slots in the fan casing: they play an important role in relation to engine cooling.

CARBURETOR

The carburettor is factory adjusted to standard settings that comply with emissions regulations.

WARNING:

- **Do not change the carburettor settings by tightening or loosening the regulator screws; this operation must be performed by qualified personnel at an Authorized Service Centre.**
- **Incorrect adjustment of the carburettor can cause serious damage to the engine.**
- **Furthermore, do not tamper with or remove the red protective caps on the carburettor regulator screws.**

In the case of problems (engine dies when idling, irregular engine speed or failure to reach maximum power) seek the assistance of an Authorized Service Centre.

WARNING: Weather conditions and altitude may affect carburation.

MUFFLER

 **WARNING** – This muffler incorporates a catalytic converter, needed in order to ensure the engine complies with current emissions standards. Never attempt to modify or remove the catalytic converter: in doing so, you will be breaking the law.

 **WARNING** – Mufflers with catalytic converters become very hot during

operation, and retain heat for a long time after the engine has been stopped. This is the case even with the engine idling. Contact can burn the skin. Always remember the potential fire risk!

 **CAUTION** – If the muffler is damaged, it must be replaced. If the muffler frequently becomes blocked, this could be an indication that the efficiency of the catalytic converter is limited.

 **WARNING** – Do not operate your machine if the muffler is damaged, missing or modified. Operating the machine with an improperly maintained muffler will increase the risk of fire and hearing loss.

EXTRA MAINTANANCE ADVISABLE

It is advisable to inspect the machine by a specialized technician at an authorized service network at the end of season, if used intensively, and every two years if with normal use.

 **ATTENTION: All maintenance operations not reported in this manual must be carried out by an authorized Service Center.** To ensure steady and regular blower operation, remember that parts must only be replaced with **ORIGINAL SPARES**.

 **Any unauthorized changes and/or use of non-original replacement parts may result in serious injury or death to the operator or third parties.**

9. TRANSPORTATION

Only transport the blower with the engine switched off.

 **WARNING** - When transporting the machine on a vehicle, ensure that it is firmly and securely fastened using straps or belts. The machine must be transported in the vertical position with an empty tank, also ensuring compliance with applicable transport regulations for such machines.

10. STORAGE

If the machine is to be stored for long periods:

- Drain the fuel from the tank.

- Start the engine and run it at low speed until it runs out of fuel and stops.
- Clean the tank thoroughly.
- Clean the machine thoroughly and remove any debris and dirt (encrusted dust, grass, etc.).
- Smear a thin film of oil on all metal parts to prevent corrosion.
- Store the machine and its accessories in a cool, dry place where it is not accessible by children, well clear of unprotected heat sources and corrosive substances such as garden chemical products.

Before using the machine after a prolonged period of disuse check all the seals and the carburettor; we recommend having this procedure carried out by an Authorized Service Centre.

 **CAUTION** – Store the machine in a place where it is protected from direct sunlight entering through windows to avoid damage of any of its plastic parts. Do not use leftover mixture that is more than one month old, otherwise the engine may be seriously damaged and the warranty will be invalidated.

11. ENVIRONMENTAL PROTECTION

Environmental protection should be a priority of considerable importance when using the machine, for the benefit of both social cohesion and the environment in which we live.

- Try not to cause any disturbance to the surrounding area.
- Scrupulously comply with local regulations and provisions for the disposal of waste materials after mowing.
- Scrupulously comply with local regulations and provisions for the disposal of oils, petrol, batteries, filters, deteriorated parts or any elements which have a strong impact on the environment. This waste must not be disposed of as normal waste, it must be separated and taken to specified waste disposal centres where the material will be recycled.

Demolition and disposal

When the machine reaches the end of its service life, do not dispose of it into the environment; instead take it to a waste disposal centre.



Most materials used in the manufacture of the machine are recyclable; all metals (steel,

aluminium, brass) can be delivered to a normal recycling station. For information contact your local waste recycling service. Waste disposal must be carried out with respect for the environment, avoiding soil, air and water pollution.

In all cases, applicable local legislation must be complied with.

When the machine is scrapped also the CE mark label must be destroyed together with this manual.

12. TECHNICAL DATA

Displacement	cm ³	77.0
Engine		2 stroke
Power	kW	3.6
Fuel tank capacity  + 	cm ³	2300 (2.3 ℓ)
Primer carburetor		Yes
Antivibration system		Yes
Weight	kg	11.4
Blower air flow	m ³ /h	1645
Maximum air speed	m/s	58

Pressure level	dB (A)	ANSI B175.2/1990	78.0	
Pressure level	dB (A)	L _{PA av} EN15503 EN 22868	103.0	*
Uncertainty	dB (A)		4.0	
Measured sound power level	dB (A)	2000/14/EC EN 22868 EN ISO 3744	112.0	
Uncertainty	dB (A)		2.9	
Guaranteed sound power level	dB (A)	L _{WA} 2000/14/EC EN 22868 EN ISO 3744	115.0	
Vibration level	m/s ²	EN15503 EN 22867 EN 12096	< 2.5	*
Uncertainty	m/s ²	EN 12096	0,1	
* Weighted average values (1/7 minimum rpm, 6/7 at full load)				

13. DECLARATION OF CONFORMITY

The undersigned, **EMAK spa via Fermi, 4 - 42011 Bagnolo in Piano (RE) ITALY**

declares under its own responsibility that the machine:

1. Type:	Blower
2. Trademark: / Type:	Oleo-Mac BV 901 – Efco SA 9010
3. serial identification	549 XXX 0001 - 549 XXX 9999
complies with the requirements established Directive / Regulation	2006/42/EC - 2014/30/EU - (EU) 2016/1628 - (EU) 2017/654 - (EU) 2017/656 - 2000/14/EC
conforms with the provisions of the following harmonised standards:	EN 15503:2009+A2:2015 - EN ISO 14982:2009
Conformity assessment procedure followed	Annex V - 2000/14/EC
Measured sound power level	112.0 dB(A)
Guaranteed sound power level:	115.0 dB(A)
Made at:	Bagnolo in piano (RE) Italy - via Fermi, 4
Date:	01/01/2019
Technical documentation available by:	the administrative headquarter. - Technical Department

Fausto Bellamico - President



14. WARRANTY CERTIFICATE

This machine has been designed and manufactured using the most modern techniques. The manufacturer guarantees its products for 24 months from the date of purchase, for private and hobby use. The warranty is limited to 12 months in case of professional use.

Limited warranty

- 1) The warranty period starts on the date of purchase. The manufacturer, acting through the sales and technical assistance network, shall replace free of charge any parts proven defective in material, machining or manufacturing. The warranty does not affect the purchaser's rights as established under legislation governing the consequences of defects in the machine.
 - 2) Technical personnel will undertake the necessary repairs in the minimum time possible, compatible with organisational needs.
 - 3) **To make any claim under the warranty, this certificate of warranty, fully completed, bearing the dealer's stamp and accompanied by the invoice or receipt showing the date of purchase, must be displayed to the personnel authorised to approve work.**
- 4) The warranty shall be null and void if:
 - the machine has evidently not been serviced correctly
 - the machine has been used for improper purposes or has been modified in any way,
 - unsuitable lubricants and fuels have been used
 - non-original spare parts and accessories have been fitted
 - work has been done on the machine by unauthorised personnel
 - 5) The warranty does not cover consumables or parts subject to normal wear.
 - 6) The warranty does not cover work to update or improve the machine.
 - 7) The warranty does not cover any preparation or servicing work required during the warranty period.
 - 8) Damage incurred during transport must be immediately brought to the attention of the carrier: failure to do so shall render the warranty null and void.
 - 9) The warranty does not cover injury or damage caused directly or indirectly to persons or things by defects in the machine or by periods of extended disuse of the machine resulting from the said defects.

MODEL

SERIAL No _____

BOUGHT BY Mr.

DATE

DEALER

Do not send! Only attach to requests for technical warranties.

glo



15. TROUBLESHOOTING CHART



WARNING: Always stop unit and disconnect spark plug before performing all of the recommended remedies below except remedies that require operation of the unit.

When you have checked all the possible causes listed and you are still experiencing the problem, see your Servicing Dealer. If you are experiencing a problem that is not listed in this chart, see your Servicing Dealer for service.

PROBLEM	POSSIBLE CAUSE	SOLUTION
Engine will not start or will run only a few seconds after starting. (Make sure Ignition switch is in start position "I")	<ol style="list-style-type: none"> 1. No spark 2. Flooded engine. 	<ol style="list-style-type: none"> 1. Watch for spark at spark plug tip. If there is no spark, repeat test with a new spark plug (RCJ6Y). 2. Follow procedure page 24 If engine still fails to start, repeat procedure with a new spark plug.
Engine starts but will not accelerate properly or will not run properly at high speed.	Carburetor requires adjustment.	Contact a Servicing Dealer for carburetor adjustment.
Engine does not reach full speed and / or emits excessive smoke	<ol style="list-style-type: none"> 1. Check oil fuel mixture. 2. Air filter dirty. 3. Carburetor requires adjustment. 	<ol style="list-style-type: none"> 1. Use fresh fuel and the correct 2-cycle oil mix. 2. Clean per instruction in Maintenance-Air Filter Section. 3. Contact a Servicing Dealer for carburetor adjustment.
Engine starts, runs and accelerates but will not idle.	Carburetor requires adjustment.	Contact a Servicing Dealer for carburetor adjustment.
The engine starts and runs, but the air flow is low	<ol style="list-style-type: none"> 1. Safety guard blocked 2. Impeller damaged 3. Impeller housing and tubes blocked 	<ol style="list-style-type: none"> 1. Clean safety guard 2. Contact an Authorised Service Centre 3. Clean

TRADUCTION DES INSTRUCTIONS ORIGINALES

À notre aimable clientèle

Merci d'avoir choisi un produit Emak.

Notre réseau de distributeurs et d'assistance est à votre disposition pour toute nécessité.

INTRODUCTION

Pour un emploi correct de la machine et pour éviter tout accident, ne commencez pas le travail sans avoir préalablement lu ce manuel avec attention. Vous y trouverez les descriptions du fonctionnement des différents composants, ainsi que les instructions relatives aux contrôles et aux procédures d'entretien requis.

N.B. Les descriptions et les illustrations figurant dans le présent manuel ne sont pas rigoureusement contractuelles. Le fabricant se réserve le droit d'apporter d'éventuelles modifications sans être tenu de mettre à jour à chaque fois ce manuel.

Outre les instructions relatives au fonctionnement, le présent manuel contient des paragraphes requérant une attention particulière de votre part. Ces paragraphes sont signalés par les symboles décrits ci-dessous :

ATTENTION : lorsqu'il existe des risques d'accidents, de blessures corporelles voire mortelles, ou de graves dommages au matériel.

AVERTISSEMENT : lorsqu'il existe un risque de dommages sur l'unité ou ses composants.

ATTENTION

RISQUE DE DOMMAGES AUDITIFS

EN CONDITIONS NORMALES D'UTILISATION, CET ENGIN PEUT REPRÉSENTER POUR L'OPÉRATEUR PRÉPOSÉ UN NIVEAU D'EXPOSITION PERSONNELLE ET QUOTIDIENNE AU BRUIT ÉGALE OU SUPÉRIEURE À 85 dB (A)

SOMMAIRE

- 1. RÈGLES DE SÉCURITÉ** (contient les 35 consignes d'utilisation de la machine en sécurité)
- 2. EXPLICATION DES SYMBOLES ET 37 AVERTISSEMENTS DE SÉCURITÉ** (comment identifier la machine et la signification des symboles)
- 3. COMPOSANTS PRINCIPAUX 37** (emplacement des composants et éléments principaux de la machine)

- 4. ASSEMBLAGE** (comment retirer 37 l'emballage et terminer le montage des éléments détachés)
- 5. MISE EN ROUTE 38**
- 6. ARRÊT DU MOTEUR 41**
- 7. UTILISATION DE LA MACHINE 41**
- 8. ENTRETIEN** (contient toutes les 43 informations pour maintenir la machine en parfait état)
- 9. TRANSPORT 45**
- 10. REMISSAGE 46**
- 11. PROTECTION DE L'ENVIRONNEMENT 46** (conseils d'utilisation écologique de la machine)
- 12. CARACTÉRISTIQUES TECHNIQUES 47** (résume les principales caractéristiques techniques de la machine)
- 13. DÉCLARATION DE CONFORMITÉ 48**
- 14. CERTIFICAT DE GARANTIE** (résume les 49 conditions de garantie)
- 15. GUIDE AU RÉGLEMENT DES PANNES 50** (pour résoudre rapidement tout problème)

1. RÈGLES DE SÉCURITÉ

 **ATTENTION – Bien utilisé, le souffleur (machine soufflante) est un outil de travail rapide, pratique et efficace. Toutefois, s'il n'est pas utilisé de manière correcte ou sans avoir pris les mesures de précaution nécessaires, il exposera inévitablement l'utilisateur à un certain nombre de risques et pourrait entraîner des accidents. Pour rendre votre travail agréable et sans risques, nous vous invitons à respecter scrupuleusement les mesures de sécurité libellées ci-après et reprises dans le manuel.**

 **ATTENTION : Le système de mise en marche de l'unité produit un champ électromagnétique de très basse intensité. Ce champ peut créer des interférences avec certains pacemakers. Pour réduire le risque de lésions graves ou mortelles, les porteurs de pacemaker devraient consulter leur médecin et le fabricant du pacemaker avant d'utiliser cette machine.**

 **ATTENTION ! – Certains règlements nationaux pourraient limiter l'utilisation de la machine.**

1. Ne pas utiliser la machine avant de s'être informé sur les modalités spécifiques d'utilisation. L'opérateur inexpert devrait s'exercer avant d'utiliser la machine sur le terrain.
2. Le souffleur ne peut être utilisé que par des personnes majeures en bonne condition physique et bien informées de son mode d'emploi.
3. On évitera d'utiliser le souffleur dans des conditions de fatigue physique ou sous l'emprise d'alcool et de drogues.
4. Le port de gants, de lunettes de protection et d'un casque s'impose. On évitera par contre de porter des écharpes, bracelets ou autres objets pouvant être entraînés par le mobile.
5. On évitera également que des personnes non autorisées ou des animaux se trouvent dans le rayon d'action du souffleur, tant lors du démarrage qu'au cours de l'utilisation.
6. On travaillera toujours en position stable et sûre.
7. Ne pas diriger le jet d'air sur des personnes ou des animaux.
8. Utiliser le souffleur uniquement dans des lieux bien aérés. Ne pas l'utiliser dans une atmosphère explosive, dans des endroits clos ou à proximité de matières inflammables.
9. Contrôler quotidiennement le souffleur pour s'assurer que tous les dispositifs de sécurité se trouvent en parfait état de fonctionnement.
10. Maintenir les cheveux longs par exemple dans un filet.
11. Ne pas utiliser un souffleur endommagé, mal réparé mal monté ou modifié de manière arbitraire. Ne pas enlever, endommager ou rendre inefficace l'un des dispositifs de sécurité
12. Conserver soigneusement le présent manuel et le consulter avant toute utilisation.
13. Suivre nos instructions pour les opérations de manutention.
14. Ne pas effectuer de son propre chef des opérations ou des réparations qui ne relèvent pas de l'entretien ordinaire. S'adresser à cet effet à des agents spécialisés et agréés.
15. Veillez à ce que les étiquettes portant les signaux de danger et de sécurité soient toujours en parfait état. Si elles sont détériorées, remplacez-les sans délai (Fig. 19).
16. N'utilisez pas la machine dans un but autre que ceux indiqués dans le manuel (voir pag. 42).
17. N'abandonnez pas la machine moteur en marche.
18. Il est interdit d'appliquer sur la prise de force du souffleur de mobile non fournies par le constructeur. L'utilisation d'autres modules d'application n'est pas permise en raison des risques d'accident qui pourraient s'ensuivre. Ne pas monter le dispositif mobile sur d'autres moteurs ou transmissions motrices.
19. Ne pas abandonner le souffleur dans l'environnement en cas de mise hors service mais le remettre au revendeur qui veillera à son évacuation.
20. Ne confier ou prêter le souffleur qu'à des personnes qualifiées et au courant du fonctionnement correct de l'appareil. Remettre par la même occasion le manuel contenant le mode d'emploi à lire avant de commencer les travaux.
21. Ne pas utiliser le souffleur à proximité d'appareils électriques.
22. Ne pas entraver ou obstruer la prise d'air du dispositif mobile.
23. Ne pas approcher les mains de mobile ou effectuer des opérations d'entretien quand le moteur est en fonctionnement.
24. Se rappeler que le propriétaire ou l'opérateur sont responsables des accidents ou des dommages à tiers, aux biens de leur propriété.
25. S'adresser à un revendeur pour toutes autres demandes ou pour une intervention prioritaire.
26. Ne pas bloquer ou forcer les pales de la turbine, ni travailler avec une mobile endommagée.

VÊTEMENTS DE PROTECTION

 **Toujours porter des vêtements de protection homologués pour utiliser un souffleur.** Le port de vêtements de protection n'élimine pas les risques de blessure mais il peut en réduire les effets en cas d'accident. Demandez conseil à votre revendeur habituel pour choisir le vêtement qui répond le mieux à vos exigences.

Assurez-vous que le vêtement choisi ne gêne pas les mouvements. Portez un vêtement de protection près du corps. **La veste et la**

salopette de protection sont l'idéal.

Ne portez pas de vêtements, écharpes, cravates ou bijoux qui risqueraient de s'accrocher dans les buissons. Nouez les cheveux longs et protégez-les (par exemple avec un foulard, un béret, un casque, etc.).

Portez des chaussures de protection avec semelles antiglisse et pointes en acier.

⚠ Portez des lunettes ou une visière de protection!

Utilisez des dispositifs protégeant contre les émissions sonores; casque ou boules dans les oreilles. Rappelez-vous d'être extrêmement prudents lorsque vous utilisez ce genre de protection car la perception des signaux acoustiques de danger (cris, alarmes, etc...) est réduite.

Portez des gants qui absorbent le plus possible les vibrations.

2. EXPLICATION DES SYMBOLES ET AVERTISSEMENTS DE SÉCURITÉ (Fig.19)

1. Lire le manuel avant d'utiliser cette machine.
2. Vêtir casque, visière et protège-oreilles.
3. **ATTENTION** - Le souffleur peut lancer des objets à haute vitesse susceptibles de rebondir et heurter l'opérateur. Ceci peut provoquer de sérieux dommages aux yeux.
4. Type de machine : **SOUFFLEUR**.
5. Niveau de puissance acoustique garanti.
6. Label CE de conformité.
7. Numéro de série.
8. Année de fabrication.

3. COMPOSANTS PRINCIPAUX (Fig.1)

1. Châssis
2. Filtre à air
3. Bougie
4. Poignée de lanceur
5. Capot moteur
6. Réservoir carburant

7. Harnais
8. Rembourrage
9. Tuyau coudé
10. Tuyau flexible
11. Poignée de commande
12. Lance pivotante
13. Bague pour lance
14. Lance coulissante
15. Réduction pour gicleurs
16. Embout rond
17. Embout rectangulaire
18. Amortisseurs de vibrations
19. Bidon de préparation du mélange
20. Clé mixte
21. Vis M5x65 (x 2)
22. Écrous M6 (x 2)
23. Colliers Ø 120 mm (x 2)

4. ASSEMBLAGE

Montage des tubes/poignée

⚠ ATTENTION – Quand on monte les tubes et la buse, le moteur doit être éteint et l'interrupteur en position STOP.

Pour assembler le souffleur, lire les instructions qui suivent.

Parties de la machine



En observant la Fig.3 :

1. Insérez le tuyau coudé dans la vis sans fin du ventilateur.
2. Bloquez le tuyau coudé à l'aide des deux vis et des deux écrous fournis en utilisant la clé hexagonale faisant partie de la clé à pipe (fournie).

En observant la Fig.2 :

1. Enfiler un des deux colliers (24, Fig.1) sur l'extrémité cylindrique du tuyau flexible (A). Introduire l'extrémité la plus courte du tuyau flexible (A) sur le coude (9, Fig.1) et visser la vis à l'aide de la clé fournie pour serrer le collier qui vient d'être monté.
2. Insérer le tuyau (B) par le côté présentant les entailles d'expansion, sur l'autre extrémité du tuyau flexible (A), et serrer ce dernier avec

l'autre collier (24, Fig.1) en le plaçant dans le logement des entailles d'expansion. Pour régler la rotation du tuyau (B), serrer plus ou moins le collier.

3. Emboîter la poignée (C) sur la lance (B) après avoir dévissé à fond la vis présente sous le levier de blocage (Fig.5) à l'aide de la clé hexagonale fournie.
4. En observant la Fig.4 : **Levier de blocage abaissé (bloqué)**, visser la vis sans la serrer à fond mais de sorte à bloquer la poignée sur la lance. **Ne pas visser la vis si le levier est ouvert.**
5. Faire passer la gaine ondulée de la poignée dans le passage des deux colliers.
6. Pour dégager le tuyau de rallonge (D) qui se trouve à l'intérieur du tuyau (B), tourner la bague (E) dans la direction  « cadenas ouvert » ; sortir le tuyau (C). Après avoir trouvé la bonne position, tourner la bague (E) vers la position  « cadenas fermé » pour bloquer les deux tuyaux.
7. Insérer la réduction (F) sur le tuyau télescopique pour pouvoir monter les embouts recourbés (G).
8. Couper le tuyau télescopique (C) avec la réduction (F) et un des deux embouts recourbés (G) à travers le dispositif d'enclenchement à baïonnette.

Réglage de la poignée

Il est très important que la poignée soit positionnée correctement pour pouvoir travailler confortablement. Pour régler la position de la poignée :

1. Soulevez le levier de blocage (1, Fig.5).
2. Cherchez la position de travail la plus confortable en faisant coulisser la poignée et en modifiant son inclinaison.
3. Une fois trouvée la bonne position, verrouillez la poignée en abaissant le levier de blocage.

Réglage du harnais et décrochage rapide

 **ATTENTION - Régler le harnais lorsque le moteur est éteint.**

Avant d'utiliser le souffleur, cherchez absolument à bien équilibrer le poids de la machine sur les épaules en réglant la longueur du harnais de sorte à sentir la machine contre le dos et les épaules. Nous vous rappelons qu'il faut que le souffleur soit

bien équilibré pour travailler sur des terrains en pente. Pour ajuster le harnais, tirez dessus comme le montre la Fig.7.

Pour desserrer le harnais, soulevez la boucle d'un geste, comme le montre la Fig.8.

En cas de danger, écartez le souffleur des épaules en procédant de la façon suivante :

1. D'une main, appuyez sur les languettes du système de « décrochage rapide » qui se trouve sur la bretelle droite (indiqué dans l'encadré Fig.6) comme le montre la Fig.9.
2. Accompagnez du buste le mouvement du souffleur en vous inclinant légèrement vers la gauche : le souffleur tombera de vos épaules.

5. MISE EN ROUTE





CARBURANT

 **ATTENTION : l'essence est un carburant extrêmement inflammable. Manipulez l'essence ou le mélange de carburant avec une extrême précaution. Ne pas fumer ni produire de flammes à proximité du carburant ou de la machine.**

- **Pour réduire le risque d'incendie et de brûlures, manipulez le carburant avec précaution. Il est extrêmement inflammable.**
- Secouez et mettez le carburant dans un récipient homologué.
- Mélangez le carburant en plein air dans un endroit sans risque d'étincelles ou de flammes.
- Placez au sol, coupez le moteur et laissez-le refroidir avant de procéder au ravitaillement.
- Desserrez lentement le bouchon du carburant pour évacuer la pression et pour éviter que le carburant ne se déverse.
- Serrez fermement le bouchon après le ravitaillement. Sous l'effet des vibrations, le bouchon risque de se desserrer et le carburant de s'échapper.
- Essuyez le carburant qui aurait pu s'échapper. Écartez l'outil à 3 m du lieu de ravitaillement avant de démarrer le moteur.
- Ne tentez en aucun cas de brûler le carburant déversé.

- Ne pas fumer durant le ravitaillement ou lorsque la débroussailleuse est en marche.
- Stockez le carburant dans un endroit frais, sec et bien aéré.
- Ne stockez pas le carburant dans un endroit présentant des feuilles sèches, de la paille, du papier, etc.
- Conservez l'outil et le carburant dans un endroit où les vapeurs de carburant n'entreront pas en contact avec des étincelles ou des flammes libres, des ballons d'eau pour le chauffage, des moteurs électriques ou des interrupteurs, des fours, etc.
- N'ôtez pas le bouchon du réservoir lorsque le moteur tourne.
- N'utilisez pas de carburant pour les opérations de nettoyage.
- Assurez-vous de ne pas déverser de carburant sur vos vêtements.

ESSENCE	HUILE		A
			
	2% - 50:1		
ℓ	ℓ	(cm ³)	
1	0,02	(20)	
5	0,10	(100)	
10	0,20	(200)	
15	0,30	(300)	
20	0,40	(400)	
25	0,50	(500)	

Cet appareil est actionné par un moteur 2 temps et nécessite le prémélange d'essence et d'huile pour moteurs 2 temps. Prémélangez l'essence sans plomb et l'huile pour moteurs 2 temps dans un récipient propre homologué pour contenir de l'essence.

CARBURANT CONSEILLÉ : CE MOTEUR EST CERTIFIÉ POUR ÊTRE ALIMENTÉ EN ESSENCE SANS PLOMB POUR USAGE AUTOMOBILIE AVEC NIVEAU D'OCTANES 89 ([R + M] / 2) OU SUPÉRIEUR.

Mélangez l'huile pour moteurs 2 temps avec l'essence en suivant les instructions sur l'emballage.

Il est conseillé d'utiliser de l'huile pour moteurs 2 temps Efco - Oleo-Mac à **2% (1:50)** spécialement formulée pour tous les moteurs 2 temps refroidis par air.

Les proportions correctes huile/essence illustrées dans la notice (Fig. A) sont adaptées à l'utilisation d'huile pour moteurs **PROSINT 2** et **EUROSINT 2** ou d'huile moteur de haute qualité équivalente

(spécifications JASO FD ou ISO L-EGD).

⚠ ATTENTION : NE PAS UTILISER D'HUILE POUR AUTOMOBILES OU POUR MOTEURS HORS-BORD 2 TEMPS.

⚠ ATTENTION :

- **N'achetez que la quantité de carburant nécessaire en fonction des consommations personnelles ; n'en achetez pas plus qu'il n'en sera utilisé en un ou deux mois ;**
- **Conservez l'essence dans un récipient hermétique, dans un endroit frais et sec.**

⚠ ATTENTION - Pour le mélange, ne jamais utiliser un carburant dont le pourcentage d'éthanol dépasse 10% ; sont admis le gazole (mélange essence/éthanol) avec un pourcentage d'éthanol jusqu'à 10% ou le carburant E10.

NOTA - Ne préparer que la quantité requise de mélange ; ne pas laisser le mélange dans le réservoir ou dans le bidon trop longtemps. Il est conseillé d'utiliser le stabilisateur pour carburant **Emak ADDITIX 2000** réf. 001000972 pour conserver le mélange pendant 12 mois.

Essence alkylée

⚠ ATTENTION - L'essence alkylée ne présente pas la même densité que l'essence normale. Par conséquent, régler différemment la vis H des moteurs mis au point avec l'essence normale. Pour cette opération, s'adresser à un centre après-vente agréé.

RAVITAILLEMENT

Secouez le jerrycan du mélange avant de procéder au ravitaillement.

Utilisation du bidon fourni (Fig.10)

Pour faciliter les opérations, chaque machine est dotée d'un bidon pour la préparation du mélange, selon le pourcentage 50:1 (2%).

Observez la Fig.10 et procédez de la façon suivante pour préparer un litre de mélange :

1. Versez l'essence dans le bidon jusqu'au niveau 1.
2. Pour préparer le mélange selon le dosage 50:1 (2%), ajoutez de l'huile jusqu'au niveau 2.
3. Vissez le bouchon sur le bidon.

4. Secouez pendant au moins 30 secondes. Le mélange est prêt pour le ravitaillement. Si vous utilisez un jerrycan pour préparer le mélange, assurez-vous qu'il est propre et secouez le tout pendant au moins une minute de sorte que l'huile puisse bien se mélanger à l'essence. Les tableaux ci-après indiquent les pourcentages.

⚠ ATTENTION : respectez les consignes de sécurité sur la manipulation du carburant. Coupez toujours le moteur avant de procéder au ravitaillement. Ne faites jamais l'appoint de carburant lorsque le moteur tourne ou s'il est encore chaud. Restez à au moins 3 m de la zone de ravitaillement avant de démarrer le moteur. NE FUMEZ PAS !

1. Nettoyez la surface autour du bouchon de carburant afin d'éviter toute contamination.
2. Dévissez lentement le bouchon de carburant.
3. Versez soigneusement le mélange de carburant dans le réservoir. Évitez de renverser du carburant.
4. Avant de remonter le bouchon de carburant, nettoyez et inspectez le joint d'étanchéité.
5. Remontez immédiatement le bouchon de carburant et serrez-le manuellement. Essayez tout déversement de carburant.

⚠ ATTENTION : vérifiez si le carburant fuit et, le cas échéant, éliminez les fuites avant d'utiliser la machine. Si nécessaire, faites appel au service d'assistance auprès de votre revendeur.

PROCÉDURE DE DÉMARRAGE

Commandes du souffleur – Poignée (Fig.13)

- Pour accélérer, appuyez simultanément sur le levier (1).
- Pour démarrer le moteur, l'interrupteur (2) doit se trouver sur la position « 1 ».
- Pour faire tourner le moteur à une vitesse fixe et programmée, déplacez le levier (3) vers le cran « + » jusqu'à la vitesse souhaitée. Pour désactiver le levier fixe, remplacez-le sur le cran « - ».
- Pour arrêter le moteur, mettez l'interrupteur (2) sur « 0 ».

Démarrage

Avant le démarrage :

- Posez le souffleur au sol, sur une zone plane.
- Assurez-vous que l'interrupteur (2, Fig.13) ne se trouve pas sur la position « 0 » (éteint).

- Assurez-vous que personne ne se trouve à proximité du souffleur et/ou en face du tuyau de soufflage.

Démarrage moteur à froid (ou éteint depuis plus de 30 minutes)

- Appuyez 10 fois à fond et lentement sur la poire d'amorçage (A, Fig.12).
- Abaissez le levier de démarreur (B, Fig.12) jusqu'à ce que vous sentiez un déclic.
- Assurez-vous que l'interrupteur (2, Fig.13) se trouve sur la position « 1 » (allumé).
- Posez la main gauche sur le capot du moteur et le pied gauche sur le châssis pour éviter que le souffleur ne se déplace.
- Tirez lentement la poignée (4, Fig.1) de la main droite jusqu'à sentir une légère résistance. Sans relâcher la corde, tirez d'un geste bref mais ferme pour éviter de noyer le moteur.
- Dès que le moteur répond, soulevez le levier de démarreur (B, Fig.12) en position horizontale jusqu'à ce que sentiez un déclic (Fig.11).
- Tirez encore une fois pour démarrer le moteur. Laissez tourner le moteur au ralenti et attendez au moins une minute avant d'accélérer au maximum.

Démarrage d'un moteur chaud

- Appuyez 10 fois à fond mais lentement sur la poire d'amorçage (A, Fig.12).
- Soulevez le levier de démarreur (B, Fig.12) jusqu'à ce que vous sentiez un déclic.
- Assurez-vous que l'interrupteur (2, Fig.13) se trouve sur la position « 1 » (allumé).
- Posez la main gauche sur le capot du moteur et le pied gauche sur le châssis pour éviter que le souffleur ne se déplace.
- Tirez lentement la poignée (4, Fig.1) de la main droite jusqu'à sentir une légère résistance. Sans relâcher la corde, tirez d'un geste bref mais ferme pour éviter de noyer le moteur.
- Lorsque le moteur démarre, laissez-le tourner au ralenti et attendez au moins une minute avant d'accélérer au maximum.

Que faire si le moteur est noyé

- Démontez la bougie (3, Fig.1) à l'aide de la clé fournie, nettoyez-la et essuyez-la.
- Vérifiez si le levier de démarreur B est en position horizontale, comme le montre la Fig.11.
- Tirez au moins 20 fois sur la poignée de démarrage (4, Fig.1).

- Remontez la bougie ; accélérez à fond avec le levier d'accélérateur fixe (4, Fig.13).
- Démarrez le moteur.

Si le moteur ne se met pas en marche, procédez de la façon suivante :

- Démontez la bougie à l'aide de la clé fournie, nettoyez-la et essuyez-la.
- Renversez le moteur pour que l'orifice de la bougie soit tourné vers le bas.
- Tirez au moins 20 fois sur la poignée de démarrage (4, Fig.1) et vérifiez si du mélange s'écoule de l'orifice de la bougie.
- Essuyez le pourtour du logement de la bougie.
- Remontez la bougie et répétez les opérations avec le levier d'accélérateur (1, Fig.13) à fond et le levier de démarreur (B) en position horizontale, comme le montre la Fig.11.

AVERTISSEMENT :

- **Ne jamais enrouler la corde de démarreur autour de la main.**
- **Ne pas utiliser toute la longueur de la corde en tirant dessus pour le démarrage pour ne pas risquer de la casser.**
- **Ne pas relâcher la corde brusquement ; tenir la poignée de démarrage (4, Fig.1) et attendre que la corde s'enroule lentement.**

RODAGE MOTEUR

Le moteur atteint sa puissance maximale au bout de 5 à 8 heures de travail.

Au cours de cette période de rodage, ne faites pas tourner le moteur à vide au régime maxi pour lui éviter excessifs efforts de fonctionnement.

 **ATTENTION! - Durant le rodage, ne modifiez pas la carburation en vue d'augmenter la puissance; vous risquez seulement d'endommager le moteur.**

REMARQUE : il est normal qu'un moteur neuf dégage de la fumée durant et après la première utilisation.

6. ARRET DU MOTEUR

Portez le levier de l'accélérateur au régime du ralenti (1, Fig. 13) et attendez quelques secondes afin que le moteur se refroidisse.

Arrêtez le moteur en appuyer l'interrupteur de masse (2, Fig. 13).

7.UTILISATION DE LA MACHINE

USAGES INTERDITS

- Travaillez uniquement lorsque la visibilité et l'éclairage sont suffisants.
- Arrêter le moteur avant de poser la machine.
- Soyez particulièrement attentif et vigilant lorsque vous portez des casques de protection car de tels équipements peuvent limiter la capacité d'entendre les signaux sonores d'avertissement (alarmes, signaux d'avertissement, etc.)
- Soyez particulièrement prudents lorsque vous travaillez sur les terrains en pente ou accidentés.
- Veillez à ce que les poignées soient toujours propres et sèches.
- **Ne pas utiliser le souffleur sur une échelle, un support ou une table.**
- **Ne pas chercher à souffler sur des substances chaudes ou en train de brûler ou des liquides combustibles.**
- Ne pas marcher vers l'arrière quand on utilise l'appareil.
- Utiliser le souffleur à des horaires raisonnables, jamais tôt le matin ou tard le soir pour ne gêner personne. Observer les horaires de respect du silence prévues par les ordonnances locales.
- Contrôler la direction et l'intensité du vent. Ne pas orienter le gicleur ou les détritrus vers des personnes, des animaux domestiques, des véhicules ou des habitations.
- Ne pas souffler les détritrus vers les fenêtres ou les portes ouvertes.
- Utiliser l'appareil avec prudence envers les passants et les propriétés du voisinage.
- Ne pas laisser le souffleur allumé sans surveillance.
- Faire particulièrement attention aux éléments déplacés par l'air.
- S'entraîner à souffler sur l'herbe coupée ou des gobelets en carton sans soulever de poussière.
- Avant d'utiliser un souffleur, humidifier les zones poussiéreuses.
- Ne pas utiliser le souffleur sur du matériel excessivement poussiéreux.
- Ne jamais diriger le jet d'air sur des personnes ou des animaux. Le souffleur peut lancer de petits objets à grande vitesse. Arrêter immédiatement l'appareil à l'approche d'une personne.
- **NE PAS** utiliser un souffleur pour nettoyer :
 - Grandes quantités de gravier ou de

- poussières
 - Détritus de constructions
 - Poussière de plâtre
 - Poussière de ciment et béton
 - Engrais sec de jardin
- Ne pas utiliser le souffleur pour épandre ou atomiser des fertilisants, des produits chimiques, d'autres substances toxiques ou du carburant, à moins que l'appareil ne soit conçu pour ce genre d'application et, dans ce cas, l'utiliser à cet effet uniquement dans une zone adéquate.

⚠ ATTENTION ! - La silice est un composant de base présent dans le sable, le quartz, la brique, l'argile, le granit, la pierre et bien d'autres matériaux, y compris les produits en béton. L'inhalation constante et/ou intensive de silice cristalline présente dans l'air peut entraîner des maladies respiratoires graves voire mortelles, y compris la silicose. En présence de tels matériaux, toujours prendre les précautions prévues pour protéger les voies respiratoires.

⚠ ATTENTION ! - L'inhalation de poussière d'amiante est dangereuse et peut entraîner des lésions graves voire mortelles, des maladies respiratoires ou le cancer. L'utilisation et l'élimination des produits contenant de l'amiante sont strictement réglementés. Ne pas souffler sur de l'amiante ou tout autre matériau qui en contient, tels que les revêtements isolants. En cas de doute sur la présence d'amiante, contacter immédiatement le responsable des travaux ou l'organisme sanitaire local.

Préparation pour le travail

⚠ ATTENTION ! - Toujours respecter les consignes de sécurité. Toujours élaborer le plan de coupe à l'avance. Ne pas commencer l'activité si la zone de travail n'est pas libre et en l'absence de points d'appui solides pour les pieds.

⚠ ATTENTION - Le souffleur peut lancer des objets à haute vitesse susceptibles de rebondir et heurter l'opérateur. Ceci peut provoquer de sérieux dommages aux yeux. Toujours porter des protections pour les yeux.

⚠ L'exposition aux vibrations peut entraîner des problèmes aux personnes

souffrant de troubles circulatoires ou de nature nerveuse. Demander l'avis d'un médecin en cas de symptômes physiques tels qu'engourdissements, absence de sensibilité, réduction de la force normale ou variations de la couleur de la peau. Ces symptômes se présentent normalement au niveau des doigts, mains ou poignets.

- Contrôler les conditions du souffleur avant de l'utiliser, et plus particulièrement du pot d'échappement, de l'admission et du filtre de l'air.
- En présence de poussière importante, arroser légèrement la zone de travail avec un tuyau ou utiliser un raccord comme nébuliseur si vous avez de l'eau à disposition.
- Faire attention aux enfants, aux animaux domestiques, aux voitures ou aux fenêtres ouvertes et souffler les détritux en conditions de sécurité.
- Utiliser la rallonge du gicleur complète de sorte que le flux d'air puisse être utilisé près du terrain.
- Après avoir utilisé le souffleur, nettoyer et jeter les détritux dans les bidons d'ordures.
- Utiliser le souffleur en réglant la vanne papillon le plus bas possible.
- Laarrêt de l'accélérateur (4, Fig. 13) permet de sélectionner différents régimes moteur et de moduler ainsi les flux d'air à la sortie. L'arrêt devra être positionnée sur le minimum avant d'arrêter le moteur.

⚠ ATTENTION ! - Porter les équipements de protection nécessaires pour travailler avec le souffleur:

1. Casque anti-bruit.
2. Protections pour les yeux.
3. Masque de protection contre la poussière.

Un souffleur peut être utilisé pour :

- éliminer et collecter les feuilles mortes ; éliminer les ordures et l'herbe fauchée sur les routes, les sentiers, les parcs, parkings, hangars, champs de sport, etc.
- éliminer les dépôts d'herbe coupée ;
- éliminer et disperser les tas d'herbe ;
- nettoyer les parkings ;
- nettoyer les outillages agricoles et du bâtiment ;
- nettoyer les amphithéâtres et parcs de loisirs
- évacuer la neige légère ou fraîche ;
- faire sécher des trottoirs ou des zones publiques ;
- éliminer les ordures dans les recoins, les zones de raccord, entre les pierres du sol, etc..

⚠ ATTENTION - Pour travailler dans les

8. ENTRETIEN

TABLEAU D'ENTRETIEN

Les intervalles d'entretien signalés ici sont valables exclusivement en cas de conditions normales de fonctionnement. Si le travail quotidien s'avère plus contraignant que prévu, réduire en conséquence les intervalles d'entretien.		Avant toute utilisation	Après chaque ravitaillement	Une fois par semaine	En cas de dommage ou de défaut	Comme prévu
Machine complète	Vérifier : fuites, craquelures et niveau d'usure	X	X			
Contrôles : interrupteur, starter, levier d'accélérateur et levier de blocage d'accélérateur	Vérifier le fonctionnement	X	X			
Réservoir à carburant	Vérifier: fuites, craquelures et niveau d'usure	X	X			
Filtre à carburant	Vérifier et nettoyer			X		
	Remplacer l'élément filtrant				X	Tous les 6 mois
Toute la visserie accessible (sauf vis de carburateur)	Vérifier et resserrer			X		
Filtre à air	Nettoyer	X				
	Remplacer				X	Tous les 6 mois
Ailettes cylindre et fentes du carter de démarrage	Nettoyer			X		
Corde de démarrage	Vérifier : dommages et niveau d'usure			X		
	Remplacer				X	
Carburateur	Contrôler le ralenti	X	X			
Bougie	Contrôler la distance des électrodes			X		
	Remplacer				X	Tous les 6 mois
Système anti-vibrations	Vérifier : dommages et niveau d'usure			X		

recoins, souffler de l'intérieur vers le milieu de la zone de travail.

Utilisez l'embout rond (15, Fig.1) s'il s'avère difficile de déplacer les feuilles lorsque le terrain est mouillé.

CONFORMITÉ DES ÉMISSIONS GAZEUSES

Ce moteur, incorporé au système de contrôle des émissions, doit être géré, utilisé et entretenu conformément aux instructions citées dans le manuel de l'utilisateur de sorte que les performances en matière d'émissions respectent les lois applicables aux engins mobiles non routiers.

Le système de contrôle des émissions du moteur ne doit faire l'objet d'aucune manipulation frauduleuse intentionnelle et doit toujours être utilisé correctement.

Tout fonctionnement, utilisation et entretien incorrect de la machine risque de compromettre le système de contrôle des émissions au point de ne plus respecter les lois applicables ; dans ce cas, réparer immédiatement toute anomalie du système et rétablir les conditions applicables.

Quelques exemples, incomplets, de fonctionnement, utilisation ou entretien incorrects :

- Forcer ou casser les dispositifs de dosage du carburant ;
- Utiliser du carburant et/ou de l'huile moteur ne répondant pas aux caractéristiques citées au chapitre DÉMARRAGE/CARBURANT ;
- Utiliser des pièces de rechange non originales, par exemple des bougies, etc. ;
- Ne pas procéder, ou procéder de façon incorrecte, à l'entretien du système d'échappement ; ne pas respecter les intervalles d'entretien du pot d'échappement, de la bougie, du filtre à air, etc.

⚠ ATTENTION! – Si ce moteur a fait l'objet d'une manipulation frauduleuse, la certification UE sur les émissions perd sa validité.

Le niveau de CO₂ de ce moteur est disponible sur le site Internet d'Emak (www.myemak.com), à la section "The Outdoor Power Equipment World".

⚠ ATTENTION! – Durant les opérations d'entretien et de maintenance, porter toujours des gants de protection. Ne pas effectuer les

entretiens avec un moteur chaud. Procéder aux opérations d'entretien moteur éteint.

- Toute opération incorrecte ou dépose des dispositifs de sécurité peut provoquer de graves incidents.
- N'utilisez pas de carburant (mélange) pour les opérations de nettoyage.
- N'effectuez pas d'opérations ou de réparations qui ne soient pas d'entretien normal. Adressez-vous plutôt à des ateliers autorisés.

FILTRE A AIR

Le filtre d'aspiration de l'air est très important pour le moteur. Vérifiez-le et nettoyez-le régulièrement. Pour nettoyer le filtre à air, observez la Fig.17 et procédez de la façon suivante :

- Dévissez les deux pommeaux pour enlever le couvercle et pouvoir accéder au filtre (comme le montre la Fig.17).
- Enlevez et nettoyez le filtre en le tapant contre un plan ; soufflez de l'air comprimé du côté de la grille métallique et entre les ailettes, dans le sens de la longueur.
- Remontez le filtre et fermez le couvercle puis vissez les deux pommeaux.

⚠ ATTENTION – Ne pas utiliser le souffleur sans le filtre à air ou si le filtre est très sale pour ne pas compromettre le fonctionnement du moteur et annuler la garantie. Remplacez le filtre s'il n'est pas possible de le nettoyer à fond.

FILTRE DU CARBURANT (Fig. 18)

Il est conseillé de remplacer le filtre qui se trouve dans le réservoir du mélange au moins une fois par an. Cette opération est réservée aux techniciens d'un Centre d'Assistance Agréé :

- Vider le réservoir du mélange.
- Dégager le filtre et le détacher du tuyau du mélange.
- Monter un filtre neuf sur la tuyau du mélange.
- Replacer le filtre dans le réservoir.

⚠ ATTENTION – Remplacez impérativement le filtre du mélange lorsqu'il est sale pour que le moteur puisse toujours fonctionner à la perfection.

MOTEUR

Nettoyer régulièrement les ailettes du cylindre avec de l'air comprimé. L'accumulation d'impuretés sur le cylindre peut provoquer des

surchauffes nuisibles au bon fonctionnement du moteur.

BOUGIE

Il est recommandé de nettoyer régulièrement la bougie et de contrôler la distance entre les électrodes (Fig. 16). Utiliser une bougie Champion RCJ6Y ou autre marque avec degré thermique équivalent.

PROTECTION DU VENTILATEUR

Après une longue période d'inactivité, il est possible que la poussière se soit accumulée sur la protection du ventilateur (derrière le rembourrage). Ceci risque de gêner le passage de l'air (moins de volume) et peut endommager le ventilateur et/ou entraîner la surchauffe du moteur. Il convient donc de nettoyer régulièrement la protection du ventilateur. Nettoyez également les fentes présentes sur la protection du ventilateur, importantes pour le refroidissement du moteur.

CARBURATEUR

Le carburateur est réglé en usine sur des valeurs standard, conformément aux normes sur les émissions.

ATTENTION :

- **Ne modifiez pas le réglage du carburateur en desserrant ou en resserrant ses vis ; cette opération est réservée aux techniciens qualifiés d'un Centre d'Assistance Agréé.**
- **Un mauvais réglage risque de compromettre le fonctionnement du moteur.**
- **Il est interdit d'enlever ou de manipuler les bouchons rouges de protection des vis du carburateur.**

En cas de problèmes (moteur ne maintenant pas le ralenti, régime irrégulier ou n'atteignant pas la puissance maxi), s'adresser à un Centre d'Assistance Agréé.

 **ATTENTION: Des variations climatiques et altimétriques peuvent provoquer des variations de carburation.**

TUYAU D'ÉCHAPPEMENT

 **ATTENTION** – Ce pot d'échappement est doté d'un catalyseur ce qui assure au moteur la conformité aux conditions sur les émissions

requis. Ne jamais modifier ni déposer le catalyseur : toute modification est une violation à la loi.

 **ATTENTION** – Les pots d'échappement dotés de catalyseur deviennent très chauds durant l'utilisation et restent ainsi longtemps après avoir éteint le moteur. Cette situation se présente même lorsque le moteur tourne au ralenti. Vous risquez de vous brûler en le touchant. Risque d'incendie!

 **PRÉCAUTION** – Si le pot d'échappement est endommagé il doit être remplacé. S'il se bouche fréquemment, le rendement du catalyseur s'en trouve réduit.

 **ATTENTION** – n'utilisez jamais votre machine si le silencieux est endommagé, déposé ou modifié. Un silencieux mal entretenu augmente le risque d'incendie et de perte auditive.

ENTRETIEN EXCEPTIONNEL

À la fin de la saison, si l'appareil a fait l'objet d'un usage intense, ou tous les deux ans en cas d'usage normal, faites contrôler l'appareil par un technicien spécialisé du réseau d'assistance.

 **ATTENTION: Toutes les opérations d'entretien qui ne figurent pas dans ce manuel doivent être effectuées dans un atelier autorisé.** Pour garantir un fonctionnement constant et régulier de le souffleur, ne pas oublier que dans le cas de remplacement de pièces il faut utiliser exclusivement des **PIECES D'ORIGINE**.

 **Toute modification non autorisée et/ou utilisation de pièces détachées non originales peut entraîner des blessures graves ou mortelles à l'opérateur ou à des tiers.**

9. TRANSPORT

Transporter le souffleur avec le moteur éteint.

 **ATTENTION** – Pour transporter la machine sur un véhicule, s'assurer qu'elle y est fixée correctement à l'aide de sangles. Transporter la machine en position verticale, réservoir vide, en veillant à respecter les normes en vigueur relatives au transport de ce type de machines.

10. REMISSAGE

Lorsque l'appareil doit être entreposé pendant de longues périodes :

- Videz le réservoir.
- Mettez le souffleur en marche à une vitesse modérée et laissez que le moteur s'arrête par manque de carburant.
- Nettoyez le réservoir à fond.
- Nettoyez à fond le souffleur et éliminez toute sorte de salissure (dépôts de poussière, herbe ou autre).
- Enduisez toutes les parties métalliques d'une fine couche d'huile pour éviter la corrosion.
- Rangez le souffleur et ses accessoires dans un endroit frais et sec, inaccessible aux enfants, loin de toute source de chaleur non protégée et des agents chimiques corrosifs tels que les produits chimiques pour le jardinage.

Après une longue période d'inactivité et avant de réutiliser le souffleur, contrôlez tous les joints et le carburateur ; nous vous conseillons de confier cette opération à un Centre d'Assistance Agréé.

 **ATTENTION** – Rangez le souffleur à l'écart des rayons du soleil filtré à travers des vitres : ceci pourrait endommager certaines parties en plastique. Ne pas utiliser du mélange préparé un mois avant : cela pourrait endommager le moteur et la garantie pourrait être annulée.

11. PROTECTION DE L'ENVIRONNEMENT

La protection de l'environnement est un aspect fondamental et prioritaire de l'utilisation de la machine, au bénéfice de la vie civile et sociale du contexte dans lequel on vit.

- Éviter d'être un élément de gêne pour le voisinage.
- Respecter scrupuleusement les règlements locaux en matière d'élimination des déchets de tonte.
- Respecter scrupuleusement les règlements locaux en matière d'élimination des emballages, huiles, essence, batteries, filtres, pièces endommagées ou tout élément à fort impact écologique ; ces résidus ne doivent pas être jetés aux ordures, mais doivent être séparés et remis aux centres de collecte spécialisés qui pourvoiront au traitement des déchets.

Démolition et élimination

Lors de la mise hors service, ne pas abandonner



la machine dans la nature, mais s'adresser à un centre de collecte.

Une grande partie des matériaux éliminés est recyclable ; tous les métaux (acier, aluminium, laiton) peuvent être remis à un ferrailleur. Pour plus d'informations contacter le centre de récupération des déchets de votre zone. L'élimination des dérivés de démolition de la machine devra se faire dans le respect de l'environnement, en évitant de polluer le sol, l'air et l'eau.

Dans tous les cas, respecter les législations et règlements en vigueur en la matière.

Lors de la démolition du souffleur, détruire également l'étiquette du marquage CE ainsi que le présent manuel.

12. DONNEES TECHNIQUES

Cylindrée	cm ³	77.0
Moteur		2 temps
Puissance	kW	3.6
Capacité du réservoir à carburant  + 	cm ³	2300 (2.3 l)
Primer carburateur		Oui
Système antivibration		Oui
Poids	kg	11.4
Portée volumétrique souffleur	m ³ /h	1645
Vitesse maximale de l'air	m/s	58

Pression acoustique	dB (A)	ANSI B175.2/1990	78.0	
Pression acoustique	dB (A)	L _{PA av} EN15503 EN 22868	103.0	*
Incertitude	dB (A)		4.0	
Niveau de puissance acoustique mesuré	dB (A)	2000/14/EC EN 22868 EN ISO 3744	112.0	
Incertitude	dB (A)		2.9	
Niveau puissance acoustique assuré	dB (A)	L _{WA} 2000/14/EC EN 22868 EN ISO 3744	115.0	
Niveau de vibration	m/s ²	EN15503 EN 22867 EN 12096	< 2.5	*
Incertitude	m/s ²	EN 12096	0,1	

* Valeurs moyennes pondérées (1/7 au ralenti, 6/7 pleine charge)

13. DECLARATION DE CONFORMITÉ

Je soussigné, **EMAK spa via Fermi, 4 - 42011 Bagnolo in Piano (RE) ITALY**

déclare sous sa propre responsabilité que la machine:

1. Catégorie:	Souffleur
2. Marque: / Type:	Oleo-Mac BV 901 – Efco SA 9010
3. identification de série	549 XXX 0001 - 549 XXX 9999
est conforme aux prescriptions de la directive / du règlement	2006/42/EC - 2014/30/EU - (EU) 2016/1628 - (EU) 2017/654 - (EU) 2017/656 - 2000/14/EC
est conforme aux recommandations des normes harmonisées suivantes:	EN 15503:2009+A2:2015 - EN ISO 14982:2009
Procédures suivies pour l'évaluation de la conformité	Annex V - 2000/14/EC
Niveau de puissance acoustique mesuré	112.0 dB(A)
Niveau de puissance acoustique garanti:	115.0 dB(A)
Fait à:	Bagnolo in piano (RE) Italy - via Fermi, 4
Date:	01/01/2019
Documentation technique déposée auprès du	Siège Administratif. - Direction Technique

  **Emak**[®]_{s.p.a.}
Fausto Bellamico - President

14. CERTIFICAT DE GARANTIE

Cette machine a été conçue et réalisée avec les techniques de production les plus modernes. Le fabricant garantit ses produits pendant une période de 24 mois à compter de la date d'achat, en cas d'usage privé ou d'activités de bricolage. En cas d'usage professionnel, la garantie est limitée à 12 mois.

Conditions générales de garantie

- 1) La garantie devient effective à partir de la date d'achat. Le constructeur remplace gratuitement les pièces présentant des vices de matériau, d'usinage ou de fabrication par le biais de son réseau commercial et d'assistance. La garantie ne prive pas l'acheteur des droits qui lui sont octroyés par le code civil contre les conséquences ou les vices causés par la chose vendue.
- 2) Le personnel technique interviendra le plus rapidement possible, dans les délais concédés par les nécessités organisationnelles.
- 3) **Pour demander l'assistance sous garantie, il est nécessaire de présenter au personnel agréé le certificat de garantie ci-dessous portant le cachet du revendeur, dûment rempli et accompagné de la facture d'achat ou du ticket de caisse obligatoire reportant la date d'achat.**
- 4) La garantie s'annule en cas de :
 - d'absence manifeste d'entretien,
 - d'utilisation incorrecte ou de manipulation du produit,
 - d'utilisation de lubrifiants ou de carburants inadéquats,
 - d'utilisation de pièces détachées ou d'accessoires non originaux,
 - d'interventions effectuées par du personnel n'étant pas agréé.
- 5) Le constructeur exclut de la garantie les consommables et les pièces sujettes à usure de fonctionnement normale.
- 6) La garantie exclut les interventions de mise à jour et d'amélioration du produit.
- 7) La garantie ne couvre pas la mise au point ni les interventions d'entretien nécessaires pendant la période de validité de la garantie.
- 8) Les éventuels dommages subis pendant le transport doivent être immédiatement signalés au transporteur sous peine d'annulation de la garantie.
- 9) La garantie ne couvre pas les éventuels dommages, directs ou indirects, causés à des personnes ou des objets suite à des pannes de la machine ou à l'interruption forcée et prolongée de son utilisation.

MODELE

N° de SERIE _____

ACHETÉ PAR M. _____

DATE

CONCESSIONNAIRE

Ne pas expédier ! Joindre uniquement à l'éventuelle demande de garantie technique.

15. RÉOLUTION DES PROBLÈMES



ATTENTION : toujours arrêter l'outil et débrancher la bougie avant d'intervenir selon les indications du tableau ci-dessous, sauf indication contraire.

F

Si le problème persiste après avoir vérifié toutes les causes possibles indiquées, contacter un Centre d'Assistance Agréé. En cas de problème non référencé dans ce tableau, contacter un Centre d'Assistance Agréé.

PROBLÈME	CAUSES PROBABLES	SOLUTION
Le moteur ne démarre pas ou s'arrête quelques secondes après le démarrage. (S'assurer que l'interrupteur se trouve sur "I")	<ol style="list-style-type: none"> 1. Pas d'étincelle 2. Moteur noyé 	<ol style="list-style-type: none"> 1. Contrôler l'étincelle de la bougie. S'il n'y a pas d'étincelle, répéter le test avec une bougie neuve (RCJ6Y). 2. Suivre la procédure page 40. Si le moteur ne démarre toujours pas, répéter la procédure avec une bougie neuve.
Le moteur démarre mais n'accélère pas correctement ou ne tourne pas correctement à vitesse élevée.	Régler le carburateur.	Contacteur un Centre d'Assistance Agréé pour régler le carburateur.
Le moteur n'atteint pas le régime maxi et / ou dégage trop de fumée.	<ol style="list-style-type: none"> 1. Contrôler le mélange huile/ essence. 2. Filtre à air encrassé. 3. Régler le carburateur. 	<ol style="list-style-type: none"> 1. Utiliser de l'essence neuve et une huile pour moteur 2 temps. 2. Nettoyer : voir les instructions au chapitre Entretien filtre de l'air. 3. Contacter un Centre d'Assistance Agréé pour régler le carburateur.
Le moteur démarre, tourne et accélère, mais ne tient pas le ralenti.	Régler le carburateur.	Contacteur un Centre d'Assistance Agréé pour régler le carburateur.
Le moteur démarre et tourne mais dégage peu d'air	<ol style="list-style-type: none"> 1. Grille de protection colmatée 2. Turbine endommagée 3. Vis sans fin et tuyaux colmatés 	<ol style="list-style-type: none"> 1. Nettoyer la grille de protection 2. Contacter un Centre d'Assistance Agréé 3. Nettoyer

ÜBERSETZUNG DER ORIGINALANLEITUNGEN

Verehrte Kunden

Danke für Ihre Wahl eines Produkts von Emak. Unser Händlernetz und unsere Vertragswerkstätten stehen jederzeit zu Ihrer Verfügung.

EINLEITUNG

Lesen Sie diese Anleitung vor Arbeitsbeginn aufmerksam durch, um mit dem Aufsitzmäher richtig umgehen zu können und Unfälle zu vermeiden. In dieser Betriebsanleitung finden Sie die Erklärung zur Funktionsweise der verschiedenen Bauteile und die Hinweise für die anfallenden Kontrollen und Wartungsarbeiten.

HINWEIS: Die in dieser Anleitung enthaltenen Beschreibungen und Abbildungen sind unverbindlich. Der Hersteller behält sich das Recht auf etwaige Änderungen vor, ohne jeweils eine Aktualisierung der vorliegenden Anleitung vorzunehmen.

Zusätzlich zu den Betriebs- und Wartungsvorschriften enthält diese Anleitung ebenfalls Informationen, auf die Sie besonders achten müssen. Diese Informationen sind durch nachstehende Symbole gekennzeichnet:

ACHTUNG: es besteht die Gefahr von Unfällen, ernsthaften bis lebensgefährlichen Verletzungen oder schweren Sachschäden.

WARNUNG: es besteht die Gefahr von Schäden an der Maschine oder an ihren Bauteilen.

ACHTUNG

GEFAHR VON GEHÖRSCHÄDEN

UNTER NORMALEN EINSATZBEDINGUNGEN DIESER MASCHINE KANN DER BEDIENER EINEM PERSÖNLICHEN UND TÄGLICHEN SCHALLDRUCKPEGEL VON MINDESTENS **85 dB (A)** AUSGESETZT SEIN

INHALTSVERZEICHNIS

- 1. SICHERHEITSVORSCHRIFTEN** (mit den 51 Vorschriften für den sicheren Maschinenbetrieb)
- 2. ERLÄUTERUNG DER SYMBOLE- UND SICHERHEITSHINWEISE** (erläutert die Vorgehensweise zur Identifizierung der Maschine und die Bedeutung der Symbole) 53
- 3. HAUPTBESTANDTEILE** (erläutert die 53 Anordnung der wichtigsten Maschinenbestandteile)

4. MONTAGE (erläutert die 53 Vorgehensweise zum Auspacken der Maschine und zum Einbau der separat angelieferten Teile)

5. ANLASSEN 54

6. MOTOR ABSTELLEN 57

7. GEBRAUCH DER MASCHINE 57

8. WARTUNG (mit sämtlichen 59 Informationen für die langfristige Effizienz der Maschine)

9. TRANSPORT 61

10. LÄNGERUNG 62

11. UMWELTSCHUTZ (mit Tipps für den 62 umweltgerechten Einsatz der Maschine)

12. TECHNISCHE DATEN (Übersicht der 63 wichtigsten Maschineneigenschaften)

13. KONFORMITÄTSERKLÄRUNG 64

14. GARANTIESCHEIN (Übersicht der 65 Garantiebedingungen)

15. STÖRUNGSSUCHE (Schnelle 66 Lösungsvorschläge bei etwaigen Betriebsstörungen)

1. SICHERHEITSVORSCHRIFTEN

 **ACHTUNG** – Bei richtigem Einsatz ist der Blasgerät ein äußerst schnelles, praktisches und leistungsfähiges Gerät, bei unsachgemäßem oder unvorsichtigem Gebrauch kann es jedoch eine Gefahr darstellen. Damit Sie stets bequem und sicher arbeiten können, sollten Sie unbedingt die nachstehenden und in dieser Anleitung enthaltenen Sicherheitsvorschriften beachten.

 **ACHTUNG:** Das Zündsystem Ihres Geräts erzeugt ein elektromagnetisches Feld geringer Stärke. Dieses Feld kann unter Umständen Herzschrittmacher beeinflussen. Um die Gefahr ernster oder gar tödlicher Unfälle zu reduzieren, sollten Personen mit Herzschrittmachern vor Benutzung dieser Maschine ihren Arzt und den Hersteller des Herzschrittmachers zu Rate ziehen.

 **ACHTUNG!** – Nationale Verordnungen können den Gebrauch des Geräts einschränken.

- Verwenden Sie das Gerät erst, wenn Sie in seinen Gebrauch eingewiesen sind. Unerfahrene Benutzer müssen sich vor dem Arbeitseinsatz mit dem Gerät vertraut machen.
- Der Blasgerät darf nur von Erwachsenen

verwendet werden, die sich in guter körperlicher Kondition befinden und die Gebrauchsanleitungen kennen.

3. Bläser nicht in Ermüdungszustand verwenden nicht unter der Einwirkung von Alkohol oder Rauschgift.
4. Tragen Sie immer Handschuhe, Schutzbrille und Gehörschutz. Vermeiden Sie Schals, Armbänder oder andere Kleidungsstücke, die sich im Läufer verfangen könnten.
5. Halten Sie andere Personen oder Tiere beim Anwerfen und Gebrauch des Bläsergeräts in einem ausreichenden Sicherheitsabstand.
6. Arbeiten Sie stets in stabiler und sicherer Stellung.
7. Richten Sie den Luftstrahl niemals gegen Personen oder Tiere.
8. Verwenden Sie den Bläser nur in ausreichend belüfteter Umgebung. Sein Einsatz in Ex-Bereichen, geschlossenen Räumen bzw. in der Nähe von entzündlichen Stoffen ist verboten.
9. Überprüfen Sie den Bläser täglich auf die einwandfreie Funktion der Sicherheits- und anderen Vorrichtungen.
10. Binden Sie langes Haar zusammen (zum Beispiel mit einem Netz).
11. Arbeiten Sie niemals mit einem beschädigten, behelfsweise reparierten, falsch montierten oder eigenmächtig umgerüsteten Bläsergerät. Sie dürfen die Sicherheitsvorrichtungen auf keinen Fall abnehmen, beschädigen bzw. unwirksam machen.
12. Bewahren Sie diese Anleitung sorgfältig auf und lesen Sie sie vor jedem Gebrauch noch einmal durch.
13. Beachten Sie stets unsere Wartungsvorschriften.
14. Führen Sie eigenständig nur die normalen Wartungsarbeiten durch und wenden Sie sich in all den anderen Fällen an eine autorisierte Fachwerkstatt.
15. Sämtliche Schilder mit den Gefahrensymbolen und Sicherheitszeichen müssen sich in einwandfreiem Zustand befinden. Bei Beschädigung oder Unleserlichkeit müssen sie rechtzeitig ersetzt werden (Abb. 19).
16. Das Gerät darf ausschließlich für die in der Betriebsanleitung angegebenen Zwecke verwendet werden (siehe Seite 58).
17. Die Maschine nicht mit laufendem Motor liegen lassen.
18. Rüsten Sie den Abtrieb des Bläsergeräts nur mit dem Originalgebläse des Herstellers aus. Die Verbindung weiterer Baugruppen ist wegen der größeren Unfallgefahr verboten. Bauen Sie das Gebläse nicht auf andere Motoren oder Antriebe.

19. Stillgelegte Bläsergeräte sollten Sie unbedingt durch Ihren Fachhändler umweltgerecht entsorgen lassen.

20. Geben bzw. borgen Sie den Bläser nur in seiner Funktion und Gebrauch erfahrenen Personen. Händigen Sie in diesem Fall ebenso die Gebrauchsanleitungen aus.
21. Arbeiten Sie mit dem Bläser niemals in der Nähe von elektrischen Geräten.
22. Verstopfen bzw. schließen Sie keinesfalls die Lüftungsöffnung des Gebläses.
23. Greifen Sie mit den Händen nicht in den Läufer und führen Sie keine Wartung bei laufendem Motor aus.
24. Der Besitzer bzw. Bediener ist in jedem Fall für die Unfälle oder Risiken gegenüber Dritten oder deren Besitz verantwortlich.
25. Wenden Sie sich für weitere Auskünfte stets an Ihren Fachhändler.
26. Verbiegen Sie auf keinen Fall die Gebläseschaufeln; arbeiten Sie niemals mit einem beschädigten Gebläse.

SICHERHEITS-/SCHUTZKLEIDUNG



Bei der Arbeit mit dem Bläser muss der Bediener daher immer zugelassene Sicherheits-/Schutzkleidung tragen. Durch die Benutzung der Schutzkleidung wird die Verletzungsgefahr zwar nicht beseitigt, aber die Auswirkungen des Schadens im Falle eines Unfalls reduziert. Ihr Fachhändler berät Sie gern bei der Wahl der richtigen Schutzkleidung.

Die Kleidung muss geeignet sein und darf die Arbeit nicht behindern. Tragen Sie anliegende Schutzkleidung. **Die Jacke und die Schutzlatzhose von sind ideal.** Tragen Sie keine Kleider, Schals, Krawatten oder Schmuckstücke, die sich im Gestrüpp verfangen könnten. Binden Sie langes Haar zusammen und schützen Sie es (zum Beispiel mit einem Schal, einer Mütze, einem Helm usw.).

Tragen Sie Sicherheitsschuhe mit rutschfesten Sohlen und Stahlkappen.



Benutzen Sie die Schutzbrille oder das Schutzvisier!

Benutzen Sie einen Gehörschutz; zum Beispiel den Gehörschutz mit Bügel oder die Gehörschutzstöpsel. Die Verwendung eines Gehörschutzes erfordert erhöhte Aufmerksamkeit und Vorsicht, denn die Wahrnehmung akustischer Warnsignale (Rufe, Alarmer usw.) wird dadurch eingeschränkt.

Tragen Sie Handschuhe, mit denen die Vibrationen maximal gedämpft werden.

2. ERKLÄRUNG DER SYMBOLE UND SICHERHEITSHINWEISE (Abb.19)

1. Betriebsanleitung vor der Inbetriebnahme lesen.
2. Immer Helm, Schutzbrille und Geräuschschutz tragen.
3. **ACHTUNG** - Die vom Blasgerät mit hoher Geschwindigkeit abgestoßenen Gegenstände können zurückprallen und den Benutzer treffen. Dies kann schwerwiegende Augenverletzungen verursachen.
4. Gerät: **BLÄSER**.
5. **Garantierter akustischer Schalleistungspegel.**
6. CE-Zeichen.
7. Seriennummer.
8. Baujahr.

3. HAUPTBESTANDTEILE (Abb.1)

1. Rahmen
2. Luftfilter
3. Zündkerze
4. Startgriff
5. Motorabdeckung
6. Kraftstofftank
7. Schultergurte
8. Rückenpolster
9. L-Stück
10. Flexrohr
11. Bedienungsgriff
12. Schwenkbares Blasrohr
13. Gewinding für Blasrohr
14. Verschiebbares Blasrohr
15. Düsen-Reduzierstück
16. Rundes Endrohr
17. Rechteckiges Endrohr
18. Vibrationsdämpfer
19. Flasche für Benzingemisch
20. Kombischlüssel
21. Schrauben M5x65 (2 Stk.)
22. Muttern M6 (2 Stk.)
23. Schellen Ø 120 mm (2 Stk.)

4. MONTAGE

Montage der Rohre/Griff

⚠ ACHTUNG – Beim Einbau von Rohren und Düse sollten Sie den Motor abstellen und den Schalter auf STOP stellen.

Für den Zusammenbau des Laubbläser lesen Sie bitte die folgende Anleitung.

Geräteteile

Unter Bezugnahme auf Abb. 3:

1. Stecken Sie das L-Stück in das Gerätegehäuse ein.
2. Sichern Sie das L-Stück mit den je zwei beigestellten Schrauben und Muttern; verwenden Sie hierzu den Sechskant-Zündkerzenschlüssel (im Lieferumfang).

Unter Bezugnahme auf Abb. 2:

1. Schieben Sie eine der zwei Schellen (24, Abb. 1) auf das zylindrische Ende des Flexrohres (A). Setzen Sie das kürzere Ende des Flexrohres (A) am L-Stück (9, Abb. 1) ein und ziehen Sie die Schraube mit dem beigestellten Schlüssel an, um die soeben montierte Schelle zu fixieren.
2. Stecken Sie das Rohr (B) von der Seite mit den Expansionsfugen auf das andere Ende des Flexrohres (A) und ziehen sie diese mit der anderen Schelle (24, Abb. 1), an, die in der Aufnahme der Expansionsfugen positioniert wird. Die Drehung des Rohres (B) wird eingestellt, indem die Schelle mehr oder weniger fest angezogen wird.
3. Lösen Sie die Schraube unter dem Sperrhebel (Abb. 5) mit dem beigestellten Sechskantschlüssel und bringen Sie den Griff (C) am Blasrohr (B) an.
4. Unter Bezugnahme auf Abb. 4: **Klappen Sie den Sperrhebel nach unten (arretiert)** und schrauben Sie die Schraube locker nur so weit ein, bis der Griff am Gebläserohr befestigt ist. **Ziehen Sie die Schraube nicht an, solange der Hebel ausgeklappt ist.**
5. Ziehen Sie den Wellmantel des Griffes in die Durchführung der zwei Schellen.
6. Zum Herausziehen des im Rohr (B) befindlichen Verlängerungsrohres (D) den Gewinding (E) in Richtung  „geöffnetes Schloss“ drehen: das Rohr (C) herausziehen. Sobald die gewünschte Stellung erreicht ist, den Gewinding (E) in die Stellung  „geschlossenes Schloss“ drehen, um die zwei Rohre zu fixieren.
7. Das Reduzierstück (F) für die Montage der gebogenen Endrohre (G) auf das Teleskoprohr stecken.

D

8. Das Teleskoprohr (C) mit dem Reduzierstück (F) und einem der zwei gebogenen Endrohre (G) mittels Bajonettverschluss verbinden.

Griffregulierung

Die richtige Einstellung der Griffposition ist sehr wichtig, damit Sie bequem arbeiten können. Einstellung der Griffposition:

1. Heben Sie den Sperrhebel an (1, Abb. 5).
2. Schieben Sie den Griff vor und zurück und regulieren Sie seine Neigung, bis Sie eine bequeme Arbeitshaltung finden.
3. Arretieren Sie anschließend den Griff, indem Sie den Sperrhebel senken.

Regulierung der Schultergurte und Steckverschluss

⚠ ACHTUNG - Regulieren Sie die Gurte stets bei abgestelltem Motor.

Regulieren Sie die Länge der Schultergurte vor der Benutzung des Laubbläfers so, dass das Gerät gut an Rücken und Schultern anliegt und sein Gewicht gleichmäßig auf Ihre Schultern verteilt ist.

Insbesondere bei Arbeiten auf nicht ebenem Gelände ist eine angemessene Gewichtsverteilung sehr wichtig. Um die Tragegurte zu kürzen, ziehen Sie daran wie in Abb. 7 gezeigt.

Um die Gurte zu verlängern, die Schnalle leicht anheben, siehe Abb. 8.

Schnallen Sie das Gerät bei Gefahr folgendermaßen ab:

1. Drücken Sie mit einer Hand die Riegel der Steckschnalle am rechten Schultergurt (Ausschnitt Abb. 6) zusammen, siehe Abb. 9.
2. Neigen Sie Ihren Oberkörper leicht nach links und begleiten Sie die Bewegung der Maschine, die somit von Ihren Schultern hinuntergleitet.

5. ANLASSEN



KRAFTSTOFF

⚠ ACHTUNG: Benzin ist ein hochentzündlicher Kraftstoff. Gehen Sie bei der Handhabung von Benzin oder

Kraftstoffgemisch immer mit größter Vorsicht vor. In der Nähe des Kraftstoffs oder des Geräts sind offene Flammen und Rauchen verboten.

- **Um Brand- und Verbrennungsgefahr zu reduzieren, vorsichtig mit dem Kraftstoff umgehen. Er ist hochentzündlich.**
- Schütteln und den Kraftstoff in einen hierfür zugelassenen Behälter füllen.
- Den Kraftstoff im Freien mischen, wo keine Funken oder Flammen vorhanden sind.
- Auf dem Boden abstellen, Motor ausschalten und vor dem Tanken abkühlen lassen.
- Den Tankdeckel langsam aufdrehen, um den Druck entweichen zu lassen und damit kein Kraftstoff austreten kann.
- Den Tankdeckel nach dem Tanken wieder fest zudrehen. Durch Vibrationen kann sich der Deckel lockern und Kraftstoff austreten.
- Trocknen Sie eventuell aus dem Gerät ausgelaufenen Kraftstoff ab. Bringen Sie die Maschine in 3 Meter Entfernung von der Stelle, an der Sie getankt haben, bevor Sie den Motor starten.
- Versuchen Sie unter keinen Umständen, ausgelaufenen Kraftstoff zu verbrennen.
- Beim Umgang mit Kraftstoff und während der Benutzung des Geräts ist das Rauchen verboten.
- Bewahren Sie den Kraftstoff an einem kühlen, trockenen und gut belüfteten Ort auf.
- Der Kraftstoff darf nicht in einer Umgebung mit trockenem Lauf, Stroh, Papier usw. aufbewahrt werden.
- Bewahren Sie das Gerät und den Kraftstoff an einem Ort auf, an dem die Kraftstoffdämpfe keine Funken oder offene Flammen, Heizungsboiler, Elektromotoren, Schalter, Öfen usw. erreichen können.
- Solange der Motor läuft, darf der Tankdeckel nicht geöffnet werden.
- Verwenden zur Reinigung niemals Kraftstoff.
- Achten Sie darauf, keinen Kraftstoff auf Ihre Kleidung zu verschütten.

BENZIN	ÖL		A
	2% - 50:1		
ℓ	ℓ	(cm ³)	
1	0,02	(20)	
5	0,10	(100)	
10	0,20	(200)	
15	0,30	(300)	
20	0,40	(400)	
25	0,50	(500)	

Dieses Gerät wird von einem 2-Takt-Motor angetrieben, der die Vormischung von Benzin und Öl für 2-Takt-Motoren erfordert. Bleifreies Benzin und Öl für 2-Takt-Motoren in einem sauberen, für Motor zugelassenen Behälter vormischen.

EMPFOHLENER TREIBSTOFF: DIESER MOTOR IST FÜR DEN BETRIEB MIT BLEIFREIEM BENZIN FÜR FAHRZEUGE MIT OKTANZAHL 89 ([R + M] / 2) ODER HÖHER ZERTIFIZIERT.

Mischen Sie das Öl für 2-Takt-Motoren gemäß den Anleitungen auf der Packung mit Benzin.

Wir empfehlen die Verwendung von Öl für 2-Takt-Motoren Efco - Oleo-Mac **2% (1:50)**, das speziell für alle luftgekühlten 2-Takt-Motoren ausgelegt ist.

Das im Prospekt (Abb. A) angegebene korrekte Öl-/Treibstoff-Mischverhältnis gilt sowohl bei der Verwendung von **PROSINT 2** und **EUROSINT 2** als auch eines gleichwertigen Motoröls hoher Qualität (**Spezifikationen JASO FD oder ISO L-EGD**).

⚠️ WARNUNG: KEIN ÖL FÜR FAHRZEUGE ODER ÖL FÜR 2-TAKT-AUSSENBORDMOTOREN VERWENDEN

⚠️ WARNUNG:

- Nur so viel Treibstoff beschaffen, der für den eigenen Bedarf notwendig ist; kaufen Sie niemals mehr Treibstoff, als Sie in ein, zwei Monaten verbrauchen,
- Lagern Sie das Benzin in einem gut verschlossenen Behälter an einem kühlen, trockenen Ort

⚠️ WARNUNG - Kein Kraftstoffgemisch mit einem Ethanolgehalt über 10% verwenden; zugelassen sind Gasohol (Mischung aus Benzin und Ethanol) mit einem Ethanolgehalt bis 10% oder Kraftstoff E10.

HINWEIS - Nur die jeweils erforderliche Kraftstoffmenge anmischen. Das fertige Kraftstoffgemisch darf nur kurze Zeit im Tank bzw. Kanister bleiben. Zur Aufbewahrung der Mischung für einen Zeitraum von 12 Monate sollte der Kraftstoff-Stabilisator **Emak ADDITIX 2000** Art.Nr.001000972 verwendet werden.

Alkylatbenzin

⚠️ WARNUNG - Alkylatbenzin hat nicht die gleiche Dichte des normalen Benzins. Bei den auf den Betrieb mit Normalbenzin abgestimmten Motoren ist womöglich eine Neueinstellung der Schraube H erforderlich. Hierzu einen autorisierten Service aufsuchen.

Auftanken

Schütteln Sie den Gemischkanister vor dem Auftanken.

Verwendung der Flasche aus dem Lieferumfang (Abb. 10)

Um die Zubereitung des Benzingemischs zu erleichtern, ist im Lieferumfang jedes Geräts eine Messflasche für das Mischverhältnis 50:1 (2%) enthalten.

Abb. 10 zeigt die Zubereitung von einem Liter Benzingemisch:

1. Füllen Sie die Flasche bis zur Markierung „1“ mit Benzin.
2. Für Mischverhältnis 50:1 (2%) Öl bis zur Markierung „2“ hinzufügen.
3. Schrauben Sie den Deckel auf die Flasche.
4. Schütteln Sie sie für mindestens 30 Sekunden. Danach ist das Gemisch fertig und kann in das Gerät gefüllt werden.

Falls Sie einen Kanister verwenden, achten Sie darauf, einen sauberen Behälter zu verwenden; mischen Sie das Ganze mindestens eine Minute lang, damit sich Öl und Benzin vermischen können. In den folgenden Tabellen sind die Prozentsätze angegeben.

⚠️ ACHTUNG: Befolgen Sie die Sicherheitsvorschriften für die Handhabung von Treibstoff. Stellen Sie den Motor vor dem Tanken unbedingt ab. Füllen Sie niemals Treibstoff in eine Maschine mit laufendem oder heißem Motor. Entfernen Sie sich mindestens 3 m von der Stelle, an der Sie aufgetankt haben, bevor Sie den Motor starten. NICHT RAUCHEN!

1. Säubern Sie die Umgebung des Tankdeckels, um Verschmutzungen des Treibstoffs zu vermeiden.
2. Drehen Sie den Tankdeckel langsam auf.
3. Füllen Sie das Treibstoffgemisch vorsichtig in den Tank. Möglichst keinen Treibstoff verschütten.
4. Säubern und kontrollieren Sie die Dichtung, bevor Sie den Tankdeckel wieder aufsetzen.
5. Setzen Sie den Tankdeckel sofort wieder auf und drehen Sie ihn von Hand fest zu. Entfernen Sie eventuell verschütteten Treibstoff.

⚠️ ACHTUNG: Kontrollieren Sie, ob Treibstoff austritt; Leckstellen vor dem Gebrauch beseitigen. Falls erforderlich verständigen Sie bitte Ihren Fachhändler.

STARTVORGANG

Bedienelemente des Laubbläfers – Griff (Abb. 13)

- Zum Beschleunigen drücken Sie auf den Hebel (1).
- Zum Anlassen des Motors muss der Schalter (2) auf „1“ stehen.
- Um mit einer eingestellten und festen Drehzahl zu arbeiten, und schieben den Hebel (3) in Richtung „+“-Markierung, bis die gewünschte Drehzahl erreicht ist. Um die feste Drehzeleinstellung zu deaktivieren, ziehen Sie den Hebel wieder auf „-“ zurück.
- Zum Abstellen des Motors stellen Sie den Schalter (2) auf „0“.

Start

Vor dem Start:

- Stellen Sie das Gerät an einer ebenen Stelle auf den Boden.
- Überprüfen Sie die Schalterstellung (2, Abb. 13): Er darf **nicht** auf „0“ (aus) stehen.
- Stellen Sie sicher, dass sich niemand in der Nähe des Geräts bzw. vor dem Austritt des Blasrohrs aufhält.

Anlassen des kalten Motors (seit mehr als 30 Minuten abgestellt)

- Drücken Sie die Primer-Blase (A, Abb. 12) zehn Mal langsam ein.
- Senken Sie den Starterhebel (B, Abb. 12) bis in die Raststellung.
- Prüfen Sie, ob der Schalter (2, Abb. 13) auf „1“ (Ein) steht.
- Halten Sie den Laubbläser mit der linken Hand auf der Motorabdeckung und dem linken Fuß auf dem Rahmen fest, damit er sich nicht bewegen kann.
- Ziehen Sie mit der rechten Hand langsam am Griff (4, Abb. 1), bis Sie einen geringen Widerstand spüren. Ziehen Sie nun, ohne das Anwurfseil zu lockern, mit einem entschiedenen Ruck am Griff. Wird das Seil zu schwach herausgezogen, könnte der Motor „absaufen“.
- Heben Sie den Starterhebel (B, Abb. 12) unmittelbar nach der ersten Motorzündung in die waagerechte Raststellung (Abb. 11) an.
- Ziehen Sie erneut am Anwurfseil, um den Motor anzulassen. Halten Sie den Motor auf Leerlaufdrehzahl und warten Sie mindestens eine Minute, bevor Sie auf max. Drehzahl beschleunigen.

Anlassen des betriebswarmen Motors

- Drücken Sie die Primer-Blase (A, Abb. 12) zehn Mal langsam ein.
- Heben Sie den Starterhebel (B, Abb. 12) bis in die Raststellung an.
- Prüfen Sie, ob der Schalter (2, Abb. 13) auf „1“ (Ein) steht.

- Halten Sie den Laubbläser mit der linken Hand auf der Motorabdeckung und dem linken Fuß auf dem Rahmen fest, damit er sich nicht bewegen kann.
- Ziehen Sie mit der rechten Hand langsam am Griff (4, Abb. 1), bis Sie einen geringen Widerstand spüren. Ziehen Sie nun, ohne das Anwurfseil zu lockern, mit einem entschiedenen Ruck am Griff. Wird das Seil zu schwach herausgezogen, könnte der Motor „absaufen“.
- Halten Sie den Motor nach dem Start auf Leerlaufdrehzahl und warten Sie mindestens eine Minute, bevor Sie auf max. Drehzahl beschleunigen.

Wenn der Motor „abgesoffen“ ist...

- Bauen Sie die Zündkerze (3, Abb. 1) mit dem beigeestellten Zündkerzenschlüssel aus, reinigen und trocknen Sie sie.
 - Der Starterhebel B muss sich in der waagerechten Stellung befinden, siehe Abb. 11.
 - Ziehen Sie mindestens 20 Mal am Startergriff (4, Abb. 1).
 - Bauen Sie die Zündkerze ein, schieben Sie den festen Gashebel (4, Abb. 13) auf Höchstdrehzahl.
 - Starten Sie den Motor.
- Sollte der Motor nicht anspringen:
- Bauen Sie die Zündkerze mit dem beigeestellten Zündkerzenschlüssel aus, reinigen und trocknen Sie sie.
 - Drehen Sie den Motor auf den Kopf mit der Kerzenbohrung nach unten.
 - Ziehen Sie den Startergriff (4, Abb. 1) mindestens 20 Mal und stellen Sie fest, ob dabei Benzingemisch aus der Kerzenbohrung austritt.
 - Trocknen Sie den Bereich um die Kerzenaufnahme.
 - Bauen Sie die Kerze erneut ein und wiederholen Sie die Schritte bei Gashebel (1, Abb. 13) auf Höchstdrehzahl und Starterhebel (B) in waagerechter Stellung, vgl. Abb. 11.

WARNING:

- **Das Anwurfseil niemals um die Hand wickeln.**
- **Das Anwurfseil beim Anlassen nicht in seiner ganzen Länge herausziehen, es könnte dadurch reißen.**
- **Das Anwurfseil nicht plötzlich loslassen; den Seilgriff (4, Abb.1) festhalten und das Seil langsam aufrollen lassen.**

EINLAUFEN DES MOTORS

Der Motor erreicht seine volle Leistungskraft nach 5÷8 Arbeitsstunden.

Lassen Sie den Motor während dieser Einlaufzeit nicht leer auf Hochtouren laufen, um eine übermäßige Beanspruchung zu vermeiden.

⚠ ACHTUNG! - Während der Einlaufzeit darf die Vergasung nicht verstellt werden, um eine vermeintliche Leistungssteigerung zu erzielen; der Motor könnte dadurch beschädigt werden.

HINWEIS: Es ist vollkommen normal, dass der Motor während und nach dem ersten Gebrauch etwas raucht.

6. MOTOR ABSTELLEN

Den Gashebel auf Leerlauf bringen (1, Abb. 13) und einige Sekunden warten, damit der Motor abkühlt.

Den Motor abstellen, vernichtend der Schalter (2, Abb. 13).

7. GEBRAUCH DER MASCHINE

VERBOTENER EINSATZ

- Arbeiten Sie nur, wenn Sicht und Lichtverhältnisse ein sicheres Arbeiten gestatten.
- Stellen Sie den Motor vor Absetzen der Heckenschere ab.
- Achten Sie besonders auf Alarme bei Verwendung der Schutzausrüstung, denn diese Ausrüstungen können das Hören von Warntönen (Aufforderungen, Signale, Warnungen usw.) beeinträchtigen.
- Seien Sie besonders vorsichtig bei der Arbeit am Hang oder auf unebenem Gelände.
- Die Handgriffe stets trocken und sauber halten.
- **Benutzen Sie den Bläser nicht auf einer Leiter, einem Gestell oder einem Tisch.**
- **Blasen Sie unter keinen Umständen heiße oder brennende Stoffe bzw. flüssige Kraftstoffe weg.**
- Gehen Sie beim Arbeiten mit dem Gerät nicht rückwärts.
- Verwenden Sie den Bläser ausschließlich zu vernünftigen Uhrzeiten, also weder früh morgens oder spät abends, um niemanden zu stören. Halten Sie sich an die örtlich vorgeschriebenen Ruhezeiten.
- Kontrollieren Sie die Windrichtung und -stärke. Richten Sie den Luftstrahl oder die weggeblasenen Abfälle niemals auf Personen, Tiere, Autos oder Häuser.

- Blasen Sie die Abfälle nicht in offene Fenster oder Türen.
- Nehmen Sie Rücksicht auf Passanten und fremde Grundstücke.
- Lassen Sie den Bläser nicht mit laufendem Motor unbeaufsichtigt.
- Achten Sie auf die weg- oder fortgeblasenen Gegenstände.
- Üben Sie sich darin, Grasschnitt oder Papierbecher ohne Staubverwirbelungen wegzublasen.
- Befeuchten Sie staubige Bereiche vor der Benutzung des Bläfers.
- Benutzen Sie den Bläser nicht, um sehr staubiges Material wegzublasen.
- Richten Sie den Luftstrahl nicht gegen Personen oder Tiere. Der Bläser kann kleinere Gegenstände mit hoher Geschwindigkeit wegschleudern. Stellen Sie das Gerät sofort an, wenn Personen herantreten.
- Folgendes Material darf **NICHT** mit dem Bläser beseitigt werden:
 - Größere Mengen Kies oder Kiesstaub
 - Bauschutt
 - Gipspulver
 - Zement- und Betonstaub
 - Trockene Gartenerde
- Benutzen Sie den Bläser nicht, um Düngemittel, Chemikalien, sonstige giftige Stoffe oder Kraftstoff zu verteilen, es sei denn, dass er für diesen Zweck ausgelegt ist und in diesem Fall nur in einem geeigneten Bereich verwendet wird.

⚠ ACHTUNG! - Kieselerde ist ein Grundbestandteil von Sand, Quarz, Backsteinen, Ton, Granit, Gestein und zahlreicher anderer Stoffe, darunter auch von Beton- und Mauerwerkprodukten. Das wiederholte bzw. intensive Einatmen kristalliner Kieselerde in der Luft kann ernsthafte oder gar tödliche Erkrankungen der Atemwege verursachen, einschließlich der Silikose. Bei derartigen Stoffen müssen Sie also in jedem Fall die angegebenen Atemschutzvorschriften beachten.

⚠ ACHTUNG! - Das Einatmen von Asbeststaub kann ernsthafte oder gar tödliche Erkrankungen der Atemwege bzw. Krebs verursachen. Der Gebrauch und die Entsorgung asbesthaltiger Produkte unterliegen strengen Regelungen. Blasen oder bewegen Sie weder Asbest noch asbesthaltige Produkte, wie beispielsweise isolierende Verkleidungen aus Asbest. Besteht Anlass zur Annahme, dass asbesthaltige Stoffe bewegt werden, setzen sie sich umgehend mit Ihrem

Arbeitgeber oder dem Gesundheitsamt in Verbindung.

Vorbereitung auf die Arbeit

⚠ ACHTUNG! - Befolgen Sie stets die Sicherheitsvorschriften. Planen Sie die Arbeit im voraus. Beginnen Sie erst dann mit der Arbeit, wenn der Arbeitsbereich leer geräumt und standfester Untergrund vorhanden ist.

⚠ ACHTUNG – Die vom Bläser mit hoher Geschwindigkeit weggeblasenen Gegenstände können zurückprallen und den Benutzer treffen. Dies kann schwerwiegende Augenverletzungen verursachen. Tragen Sie immer einen Augenschutz.

⚠ Für Personen mit Kreislaufstörungen und nervösen Leiden können Vibrationen gesundheitsschädlich sein. Sollten Symptome wie Prickeln, Gefühllosigkeit, Kraftschwund oder Veränderungen der Hautfarbe auftreten, suchen Sie umgehend ein Arzt auf. Von diesen Symptomen sind meist Finger, Hände oder Armgelenke betroffen.

- Überprüfen Sie den Zustand des Bläfers vor dem Einsatz, insbesondere Auspuff, Saugöffnung und Luftfilter.
- Spritzen Sie den Arbeitsbereich in besonders staubiger Umgebung mit einem Schlauch oder einem Sprühaufsatz leicht ab, sofern Wasser zur Verfügung steht.
- Achten Sie dabei auf Kinder, Haustiere, offene Fenster oder Autos und blasen Sie die Abfälle stets unter sicheren Bedingungen weg.
- Benutzen Sie die komplette Düsenverlängerung, so dass der Luftstrahl möglichst am Boden verwendet wird.
- Nach dem Gebrauch sollten Sie den Bläser reinigen und die Abfälle in die Mülltonne verbringen.
- Verwenden Sie den Bläser auf der kleinstmöglichen Einstellung der Drosselklappe.
- Mit dem Gasregler (4, Abb. 13) können Sie verschiedene Drehzahlstufen des Motors und folglich unterschiedlich starke Luftströme einstellen. Schieben Sie den Gasregler in Leerlaufstellung, bevor Sie das Gerät abstellen.

⚠ ACHTUNG! - Benutzen Sie bei der Arbeit mit dem Bläser die erforderliche persönliche Schutzausrüstung:

- 1. Gehörschutz.**
- 2. Augenschutz.**
- 3. Atemschutzmaske in staubigen Bereichen.**

Der Bläser eignet sich für folgende Arbeiten:

- Beseitigung und Aufsammeln von Laub. Beseitigung von Abfällen oder gemähtem Gras von Straßen, Fußwegen, Grünanlagen, Parkplätzen, Werkhallen, Sportplätzen usw.
- Beseitigung von Grasschnitt
- Beseitigung oder Zerkleinerung von Grasbüscheln
- Säubern von Parkplätzen
- Säubern von landwirtschaftlichen Ausrüstungen und Baugeräten
- Säubern von Freilichtbühnen und Vergnügungsparks
- Beseitigung von leichtem oder weichem Schnee
- Trocknen von Gehwegen und Außenflächen
- Beseitigung von Abfällen aus Ecken, Durchgängen, zwischen Pflastersteinen usw.

⚠ ACHTUNG - Beim Arbeiten in Ecken blasen Sie von der Ecke und von innen zur Mitte des Arbeitsbereichs.

Verwenden Sie das runde Endrohr (15, Abb. 1), wenn das Laub z. B. aufgrund von Nässe nur schwer zu räumen ist.

8. INSTANDHALTUNG

WARTUNGSTABELLE

Die folgenden Wartungsintervalle gelten ausschließlich bei Einsatz der Kettensäge unter normalen Betriebsbedingungen. Falls Ihre tägliche Arbeit unter schwereren Bedingungen als normal durchgeführt wird, müssen die Wartungsintervalle entsprechend verkürzt werden.

		Vor jedem Gebrauch	Nach dem Betanken	Wöchentlich	Bei Schäden oder Defekten	Nach Bedarf
Komplettes Gerät	Inspektionen: Leckagen, Risse und Verschleiß	X	X			
Kontrollen: Schalter, Starter, Gashebel und Gasregler	Funktionsweise überprüfen	X	X			
Tank	Inspektionen: Leckagen, Risse und Verschleiß	X	X			
Kraftstofffilter	Überprüfen und reinigen			X		
	Filtereinsatz austauschen				X	Alle 6 Monate
Alle frei liegenden Schrauben und Muttern (nicht Vergaserschrauben)	Überprüfen und nachziehen			X		
Luftfilter	Reinigen	X				
	Austauschen				X	Alle 6 Monate
Zylinderrippen und Startgehäuseschlitze	Reinigen			X		
Startseil	Inspektionen: Schäden und Verschleiß			X		
	Austauschen				X	
Vergaser	Leerlaufdrehzahl überprüfen	X	X			
Zündkerze	Elektrodenabstand überprüfen			X		
	Austauschen				X	Alle 6 Monate
Antivibrationssystem	Inspektionen: Schäden und Verschleiß			X		

KONFORMITÄT DER ABGASEMISSIONEN

Dieser Motor, einschließlich seines Emissionskontrollsystems, muss gemäß den Anweisungen der Betriebsanleitung verwaltet, gebraucht und gewartet werden, um die gesetzlich vorgeschriebenen Abgasgrenzwerte für selbstfahrende Arbeitsmaschinen ohne Straßenzulassung einzuhalten.

Jeder unbefugte Eingriff am Emissionskontrollsystem des Motors bzw. dessen nicht bestimmungsgemäße Verwendung ist untersagt.

Fehler bei Betrieb, Gebrauch oder Wartung des Motors oder der Maschine können u. U. so schwere Funktionsstörungen des Abgaskontrollsystems verursachen, dass die anwendbaren Rechtsvorschriften nicht mehr erfüllt sind. In diesem Fall sind sofortige Maßnahmen zu ergreifen, um die Systemstörung zu beheben und die Emissionen wieder unter die vorgeschriebenen Grenzwerte zu senken.

Einige Beispiele für falschen Betrieb, Gebrauch und falsche Wartung sind u. a.:

- Überlasten oder Beschädigen der Kraftstoffdosiervorrichtungen
- Verwendung von Kraftstoff bzw. Motoröl, deren Eigenschaften nicht den Vorgaben im Kapitel MOTORSTART / KRAFTSTOFF entsprechen
- Verwendung von Nicht-Originalteilen, z. B. Kerzen usw.
- mangelnde oder mangelhafte Wartung der Auspuffanlage sowie Missachtung der Wartungsintervalle für Auspuff, Kerze, Luftfilter usw.

⚠ ACHTUNG! – Durch eigenmächtige Eingriffe an diesem Motor verliert das EU-Emissionszertifikat seine Gültigkeit.

Der CO₂-Gehalt dieses Motors findet sich auf der Internetseite von Emak (www.myemak.com) im Abschnitt „The Outdoor Power Equipment World“.

⚠ ACHTUNG! – Tragen Sie bei den Wartungsarbeiten stets Schutzhandschuhe. Führen Sie keine Wartung bei warmem Motor aus. Für sämtliche Wartungseingriffe muss der Motor abgeschaltet werden.

- Durch eine nicht korrekte Wartung und durch Entfernung der Sicherheitsvorrichtungen können schwere Unfälle verursacht werden.
- Reinigungsarbeiten nicht mit dem Kraftstoff (Benzingemisch) ausführen.
- Reparaturen oder Eingriffe ausserhalb der

normalen Wartung müssen vom Händler oder von der Vertragswerkstatt durchgeführt werden.

LUFTFILTER

Der Wirkungsgrad des Luftfilters ist bei jedem Motor von größter Bedeutung. Kontrollieren und reinigen Sie ihn regelmäßig. Anleitung für die Reinigung des Luftfilters, siehe Abb. 17:

- Schrauben Sie die zwei Knäufe ab und entfernen Sie die Abdeckung, unter der sich der Filter befindet (vgl. Abb. 17).
- Bauen Sie den Filter aus und reinigen Sie ihn: Klopfen Sie ihn zunächst vorsichtig aus und blasen Sie ihn anschließend stets von der Seite des Metallsiebs und zwischen den Lamellen in Längsrichtung mit Druckluft aus.
- Bauen Sie den Filter wieder ein, schließen Sie die Abdeckung und schrauben Sie die zwei Knäufe ein.

⚠ VORSICHT – Der Laubbläser darf nicht ohne Luftfilter oder mit stark verschmutztem Luftfilter benutzt werden, da hierdurch der Motor beschädigt werden kann und die Garantie verfällt. Ersetzen Sie den Luftfilter, wenn er nicht mehr gereinigt werden kann.

KRAFTSTOFFFILTER (Abb. 18)

Wir empfehlen, den Kraftstofffilter im Tank mindestens einmal jährlich zu wechseln. Dieser Filterwechsel muss in einem autorisierten Kundendienstzentrum vorgenommen werden:

- Kraftstofftank entleeren.
- Den Filter entnehmen und aus dem Benzingemischrohr herausziehen.
- Einen neuen Filter in das Benzingemischrohr einfügen.
- Den Filter in den Tank einsetzen.

⚠ VORSICHT – Wird der verschmutzte Kraftstofffilter nicht gewechselt, kann der Motor unwiderruflich beschädigt werden.

MOTOR

Die Rippen des Zylinders müssen regelmäßig mit einem Pinsel oder mit Druckluft gereinigt werden. Sollte sich Schmutz am Zylinder ansammeln, kann das zu Überhitzung und Motorschäden führen.

ZÜNDKERZE

Die Zündkerze muß regelmäßig gereinigt und der Zündabstand der Elektroden überprüft werden (Abb. 16). Eine Zündkerze Champion RCJ6Y bzw. einer anderen Marke mit gleichwertigem Wärmewert verwenden.

LAUFRADABDECKUNG

Bei längerem Einsatz des Laubbläasers kann sich auf der Laufradabdeckung (hinter dem Rückenpolster) viel Staub ansammeln. Hierdurch verringert sich die Luftzirkulation (geringeres Volumen), was Schäden am Laufrad und/oder eine Überhitzung des Motors verursachen kann. Halten Sie die Laufradabdeckung stets sauber. Reinigen Sie ebenfalls die Schlitzte der Laufradabdeckung für die Motorkühlung.

VERGASER

Der Vergaser wird standardmäßig im Werk gemäß den einschlägigen Emissionsvorschriften reguliert.

ACHTUNG:

- **Versuchen Sie nicht, den Vergaser durch Anziehen oder Lösen seiner Schrauben zu regulieren, sondern kontaktieren Sie hierfür ein autorisiertes Kundendienstzentrum.**
- **Eine falsche Regulierung des Vergasers kann schwere Motorschäden verursachen.**
- **Vermeiden Sie es ebenfalls, die roten Schutzabdeckungen der Vergaserschrauben zu verändern oder zu entfernen.**

Bitte kontaktieren Sie im Fall von Störungen (Motor hält die Leerlaufdrehzahl nicht, Motordrehzahl unregelmäßig oder Höchstleistung wird nicht erreicht) ein autorisiertes Kundendienstzentrum.

 **ACHTUNG: Klima und Höhenveränderungen können die Vergasereinstellung beeinflussen.**

AUSPUFF

 **ACHTUNG** – Dieser Auspuff ist mit Katalysator ausgerüstet, wodurch der Motor die Normen der Abgasemissionen erfüllt. Den Katalysator auf keinen Fall umrüsten oder ausbauen: dies ist gesetzwidrig.

 **ACHTUNG**– Kat-Auspuffe werden beim Betrieb extrem heiß und bleiben es für längere Zeit auch nach Abstellen des Motors. Dieser Zustand tritt ebenfalls im Leerlauf ein. Die Berührung kann Hautverbrennungen verursachen. Die Brandgefahr nicht vergessen!

 **VORSICHT** - Einen beschädigten Auspuff unbedingt austauschen. Eine häufige Verstopfung des Auspuffs ist möglicherweise

ein Anzeichen für den Leistungsverlust des Katalysators.

 **ACHTUNG – Betreiben Sie den Maschine nicht, wenn der Schalldämpfer beschädigt ist, fehlt oder verändert wurde. Ein unzureichend gewarteter Auspuff hat beim Betrieb eine erhöhte Brandgefahr sowie schwere Gehörschäden zur Folge.**

AUSSERORDENTLICHE WARTUNG

Bei intensivem Gebrauch sollte am Ende der Saison bzw. bei normalem Gebrauch alle zwei Jahre eine Generalinspektion durch eine Fachkraft des Kundendienstnetzes ausgeführt werden.

 **ACHTUNG: Alle Wartungsarbeiten, die nicht in dieser Bedienungsanleitung aufgeführt sind, müssen bei einer Vertragswerkstatt durchgeführt werden.** Zum Gewährleistung eines konstanten und ordnungsgemässen Betriebs dürfen nur ORIGINALERSATZTEILE verwendet werden.

 **Eigenmächtige Umrüstungen bzw. die Verwendung von nicht originalen Ersatzteilen können schwere oder sogar tödliche Unfälle des Anwenders oder von Drittpersonen verursachen.**

9. TRANSPORT

Tragen Sie den Blasgerät nur bei abgestelltem Motor.

 **ACHTUNG** – Zum Transport auf Fahrzeugen muss das Gerät mittels Riemen sicher am Fahrzeug befestigt werden. Das Gerät muss waagrecht mit leerem Tank und gemäß den einschlägigen Transportvorschriften befördert werden.

10. LÄNGERUNG

Bei längerem Stillstand des Geräts:

- Entleeren Sie das Benzingemisch aus dem Tank.
- Lassen Sie den Motor bei mittlerer Drehzahl laufen, bis der Kraftstoff verbraucht ist und er von selbst ausgeht.
- Reinigen Sie den Tank gründlich.
- Reinigen Sie das gesamte Gerät und entfernen Sie alle Rückstände und Schmutz (Staub-, Grasablagerungen oder Sonstiges).
- Tragen Sie zum Schutz gegen Korrosion einen Ölfilm auf alle Metallteile auf.
- Lagern Sie das Gerät und seine Zubehörteile für Kinder unzugänglich an einem kühlen und trockenen Ort fern von ungeschützten Wärmequellen oder ätzenden chemischen Stoffen wie z. B. chemische Pflanzenschutzmittel.

Überprüfen Sie alle Dichtungen und den Vergaser, bevor Sie das Gerät nach längerer Nichtbenutzung wieder in Betrieb nehmen. Wir empfehlen, das Gerät bei einem autorisierten Kundendienstzentrum kontrollieren zu lassen.

⚠ VORSICHT – Achten Sie darauf, dass das Gerät fern von Sonnenstrahlen gelagert wird, die durch die Fenster in den Raum filtern, da hierdurch einige Kunststoffteile beschädigt werden könnten. Verwenden Sie keine Benzingemischreste, die älter als einen Monat sind: Hierdurch können u. U. schwere Motorschäden entstehen und die Garantie wird ungültig.

11. UMWELTSCHUTZ

Umweltschutz ist ein relevanter und vorrangiger Aspekt beim Einsatz dieser Maschine und kommt der guten Nachbarschaft sowie unserem Lebensraum gleichermaßen zu gute.

- Stören Sie Ihre Nachbarn so wenig wie möglich.
- Befolgen Sie die örtlichen Bestimmungen für die Entsorgung der Schnittabfälle.
- Befolgen Sie die örtlichen Bestimmungen für die Entsorgung von Verpackungsmaterial, Altöl, Kraftstoff, Filtern, defekten oder stark umweltbelastenden Komponenten; diese Abfälle gehören nicht in den normalen Haushaltsmüll, sondern müssen sortenrein getrennt und den entsprechenden Wertstoffstellen für das nachträgliche Recycling zugeführt werden.

Verschrottung und Entsorgung

Setzen Sie die stillgelegte Maschine nicht in die Umwelt frei, sondern wenden Sie sich an eine

Sammelstelle.

Ein Großteil der beim der Fertigung der Maschine verwendeten Werkstoffe sind recyclebar; sämtliche Metalle (Stahl, Aluminium, Messing) können einem Schrotthändler zugeführt werden. Wenden Sie sich für weitere Infos in diesem Sinne an die zuständige kommunale Einrichtung. Die aus der Verschrottung der Maschine hervorgehenden Abfälle sind nach den geltenden Umweltgesetzen zu entsorgen.

Beachten Sie auf jeden Fall die einschlägigen örtlichen Bestimmungen.

Zerstören Sie bei der Verschrottung des Geräts das CE-Kennzeichen auf dem Gerät und das vorliegende Handbuch.

12. TECHNISCHE DATEN

Hubraum	cm ³	77.0
Motor		2 takt
Leistung	kW	3.6
Inhalt Kraftstofftank 	cm ³	2300 (2.3 l)
Primer vergaser		Ja
Schwingungsdämpfung		Ja
Gewicht	kg	11.4
Volumenstrom laubsauger	m ³ /h	1645
Max. Luftgeschwindigkeit	m/s	58

Schalldruck	dB (A)	ANSI B175.2/1990	78.0	
Schalldruck	dB (A)	L _{PA} av EN15503 EN 22868	103.0	*
Unsicherheit	dB (A)		4.0	
Schallleistungspegel gemessen	dB (A)	2000/14/EC EN 22868 EN ISO 3744	112.0	
Unsicherheit	dB (A)		2.9	
Garantierter akustischer schalleleistungspegel	dB (A)	L _{WA} 2000/14/EC EN 22868 EN ISO 3744	115.0	
Vibrationspegel	m/s ²	EN15503 EN 22867 EN 12096	< 2.5	*
Unsicherheit	m/s ²	EN 12096	0,1	

* Mittelwerte (1/7 Leerlauf, 6/7 voll beladen)

13. KONFORMITÄTS - ERKLÄRUNG

Der Unterzeichnende im Namen der, **EMAK spa via Fermi, 4 - 42011 Bagnolo in Piano (RE) ITALY**

erklärt auf eigene Verantwortung daß die Maschine:

1. Baurt:	Bläser
2. Marke: / Typ:	Oleo-Mac BV 901 – Efco SA 9010
3. Serien-Identifizierung:	549 XXX 0001 - 549 XXX 9999
entspricht den Anforderungen der Richtlinie / Verordnung	2006/42/EC - 2014/30/EU - (EU) 2016/1628 - (EU) 2017/654 - (EU) 2017/656 - 2000/14/EC
ist konform mit den Bestimmungen der folgenden harmonisierten Normen:	EN 15503:2009+A2:2015 - EN ISO 14982:2009
Verfahren zur Konformitätsbeurteilung durchgeführt	Annex V - 2000/14/EC
Schalleistungspegel gemessen	112.0 dB(A)
Garantierter akustischer Schalleistungspegel:	115.0 dB(A)
Aufgesetzt in:	Bagnolo in piano (RE) Italy - via Fermi, 4
Datum:	01/01/2019
Am Geschäftssitz hinterlegte:	technische Dokumentation. - Technische Leitung

Fausto Bellamico - President



Emak[®]
s.p.a.

14. GARANTIESCHEIN

Diese Maschine ist nach den modernsten Fertigungstechniken entwickelt und hergestellt worden. Der Hersteller garantiert seine Produkte für einen Zeitraum von 24 Monaten ab dem Kaufdatum bei Privat- und Heimwerkereinsatz. Bei professionellem Gebrauch ist die Laufzeit der Garantie auf 12 Monate beschränkt.

Allgemeine Garantiebedingungen

- 1) Die Garantie hat ab Kaufdatum Gültigkeit. Der Hersteller tauscht über das Vertriebs- und technische Servicenetz die durch Material-, Bearbeitungs- und Fertigungsmängel fehlerhaften Teile kostenlos aus. Die Garantie hebt die vom Bürgerlichen Gesetzbuch geregelten Käuferansprüche bei Folgeschäden durch Fehler oder Mängel des verkauften Sachwerts nicht auf.
- 2) Das technische Personal wird die Eingriffe im Rahmen der hierfür erforderlichen organisatorischen Maßnahmen schnellstmöglich durchführen.
- 3) **Zur Anforderung der Serviceleistungen im Garantiezeitraum müssen dem autorisierten Personal der untenstehende und vollständig ausgefüllte Garantieschein mit Verkäuferstempel sowie die Rechnung bzw. der Kaufbeleg als Datumsnachweis vorgelegt werden.**
- 4) Die Garantie erlischt in folgenden Fällen:
 - Offensichtliche Wartungsversäumnisse
 - Unsachgemäße Verwendung bzw. Umrüstung des Produkts
 - Benutzung nicht geeigneter Schmier- oder Kraftstoffe
 - Einbau nicht originaler Ersatz- oder Zubehörteile
 - Eingriffe durch unbefugtes Personal.
- 5) Von der Herstellergarantie ausgeschlossen sind alle Verbrauchsmaterialien sowie die normaler Betriebsabnutzung unterliegenden Teile.
- 6) Die Garantie deckt keinerlei Eingriffe für Tuning- oder Verbesserungszwecke.
- 7) Von der Garantie sind die ggf. im Garantiezeitraum erforderlichen Einstellungen und Wartungseingriffe ausgeschlossen.
- 8) Nicht umgehend dem Frachtunternehmen gemeldete Transportschäden machen die Garantie nichtig.
- 9) Die Garantie deckt weder direkt noch indirekt durch Produktdefekte bzw. durch eine zwangsläufig längere Nichtbenutzung des Geräts verursachte Personen- oder Sachschäden.

MODELL

BAUNUMMER

KÄUFER

DATUM

VERTRAGSHÄNDLER

Nicht versenden! Nur der technischen Garantieforderung beilegen.

15. OPLOSSEN VAN PROBLEMEN



WAARSCHUWING: zet het apparaat altijd uit en koppel de bougie los voordat u de aanbevolen corrigerende maatregelen in onderstaande tabel uitvoert, behalve als gevraagd wordt om het apparaat aan te zetten.

Als alle mogelijke oorzaken nagegaan zijn en het probleem nog steeds niet is opgelost, neem dan contact op met een erkend reparatiecentrum. Als u een probleem heeft dat niet in deze tabel staat, neem dan contact op met een erkend reparatiecentrum.

D

PROBLEEM	MOGELIJKE OORZAKEN	OPLOSSING
Der Motor startet nicht oder geht wenige Sekunden nach dem Start wieder aus. (Sicherstellen, dass der Schalter auf "I" steht)	<ol style="list-style-type: none"> 1. Kein Zündfunke 2. Motor überflutet 	<ol style="list-style-type: none"> 1. Zündfunken der Kerze kontrollieren. Wenn kein Zündfunken abgegeben wird, den Test mit einer neuen Kerze wiederholen (RCJ6Y). 2. Vorgehen wie auf Seite 56 beschrieben. Wenn der Motor immer noch nicht anspringt, den Vorgang mit einer neuen Zündkerze wiederholen.
Der Motor springt zwar an, beschleunigt aber nicht korrekt, bzw. funktioniert nicht korrekt mit hoher Drehzahl.	Der Vergaser muss eingestellt werden.	Vergaser bei einer autorisierten Kundendienststelle einstellen lassen.
Der Motor erreicht die Höchstgeschwindigkeit nicht und/oder gibt übermäßig viel Rauch ab.	<ol style="list-style-type: none"> 1. Öl-/Benzingemisch kontrollieren. 2. Luftfilter verschmutzt. 3. Der Vergaser muss eingestellt werden. 	<ol style="list-style-type: none"> 1. Frisches Benzin und geeignetes Motor für 2-Takt-Motoren verwenden. 2. Reinigen; siehe Anleitungen im Kapitel Wartung des Luftfilters. 3. Vergaser bei einer autorisierten Kundendienststelle einstellen lassen.
Der Motor startet, dreht und beschleunigt, hält aber die Leerlaufdrehzahl nicht.	Der Vergaser muss eingestellt werden.	Vergaser bei einer autorisierten Kundendienststelle einstellen lassen.
Der Motor startet und läuft, fördert jedoch einen geringen Luftstrom	<ol style="list-style-type: none"> 1. Schutzgitter verstopft 2. Laufrad beschädigt 3. Spirale und Rohre verstopft 	<ol style="list-style-type: none"> 1. Schutzgitter reinigen 2. Wenden Sie sich an eine autorisierte Servicestelle 3. Reinigen

TRADUCCIÓN DE LAS INSTRUCCIONES ORIGINALES

Estimado cliente

Gracias por elegir un producto Emak. Nuestra red de puntos de venta y talleres autorizados está a su disposición para cualquier necesidad.

INTRODUCCIÓN

Para utilizar correctamente la máquina y evitar accidentes, lea con atención este manual antes de comenzar el trabajo. El manual contiene explicaciones sobre el funcionamiento de los distintos componentes, además de instrucciones para realizar los controles y el mantenimiento necesarios.

Nota. Las descripciones e ilustraciones contenidas en el presente manual no son vinculantes. El fabricante se reserva el derecho a modificar los productos sin hacer los cambios correspondientes en el material impreso.

Además de las instrucciones de uso y mantenimiento, este manual contiene otras informaciones que requieren una especial atención. Dichas informaciones están señaladas con los siguientes símbolos:

ATENCIÓN: indica riesgo de accidentes, lesiones personales –incluso mortales– o daños materiales importantes.

PRECAUCIÓN: indica riesgo de que se dañen la máquina o sus componentes.

ATENCIÓN

RIESGO DE DAÑO AUDITIVO

EN CONDICIONES NORMALES, EL USO DE ESTA MÁQUINA PUEDE EXPONER AL CONDUCTOR A UN NIVEL DIARIO DE RUIDO IGUAL O SUPERIOR A 85 dB (A).

ÍNDICE

- 1. NORMAS DE SEGURIDAD** (indicaciones 67 para utilizar la máquina de modo seguro)
- 2. EXPLICACIÓN DE LOS SÍMBOLOS Y 69 ADVERTENCIAS DE SEGURIDAD** (identificación de la máquina y significado de los símbolos)

- 3. COMPONENTES PRINCIPALES 69** (ubicación de los elementos principales de la máquina)
- 4. ENSAMBLAJE** (instrucciones para quitar el embalaje y montar las piezas sueltas) 69
- 5. PUESTA EN MARCHA** 70
- 6. PARADA DEL MOTOR** 73
- 7. USO DE LA MÁQUINA** 73
- 8. MANTENIMIENTO** (instrucciones para mantener la máquina en buen estado de funcionamiento) 75
- 9. TRANSPORTE** 77
- 10. ALMACENAJE** 78
- 11. PROTECCIÓN DEL AMBIENTE** (consejos para utilizar la máquina en armonía con la naturaleza) 78
- 12. DATOS TÉCNICOS** (características principales de la máquina) 79
- 13. DECLARACIÓN DE CONFORMIDAD** 80
- 14. CERTIFICADO DE GARANTÍA** (detalle de las condiciones de garantía) 81
- 15. SOLUCIÓN DE PROBLEMAS** (guía para resolver posibles inconvenientes). 82

1. NORMAS DE SEGURIDAD

 **ATENCIÓN - El soplador, si se utiliza correctamente, es un instrumento de trabajo rápido, cómodo y eficaz; pero si se lo emplea de modo incorrecto o sin las debidas precauciones puede resultar peligroso. Para que su trabajo resulte siempre agradable y seguro, respete estrictamente las normas de seguridad que se indican a continuación y en el curso del manual.**

 **ATENCIÓN:** El sistema de encendido de su unidad produce un campo electromagnético de muy baja intensidad. Este campo puede interferir con algunos marcapasos. Para reducir el riesgo de lesiones graves o mortales, las personas con marcapasos deberían consultar a su médico y al fabricante del marcapasos antes de utilizar esta máquina.

 **¡ATENCIÓN!** – El uso de la máquina puede estar limitado por reglamentos nacionales.

- No utilizar la máquina sin antes instruirse sobre el modo de uso. El operador deberá

- ejercitarse antes de utilizar la máquina por primera vez.
2. El soplador debe ser utilizado exclusivamente por personas adultas, en buenas condiciones físicas y que conozcan las normas de uso.
 3. No use el soplador si está cansado ni bajo el efecto de alcohol y drogas.
 4. Colocarse siempre guantes, gafas de seguridad y auriculares. No llevar puestos bufandas, pulseras ni otros elementos que puedan ser atrapados por el rotor.
 5. Comprobar que no haya animales ni otras personas en el radio de acción del soplador durante la puesta en marcha y el uso.
 6. Trabajar siempre en una posición estable y segura.
 7. No dirigir el chorro de aire hacia personas o animales.
 8. Emplear el soplador sólo en sitios bien ventilados. No utilizarlo en atmósfera explosiva, recintos cerrados o cerca de sustancias inflamables.
 9. Controlar el soplador todos los días para cerciorarse de que todos sus dispositivos funcionen correctamente, incluidos los de seguridad.
 10. Recogerse el cabello largo; por ejemplo, con una redcilla de peluquería.
 11. No trabajar con un soplador dañado, mal reparado, mal montado o modificado arbitrariamente. No quitar, dañar ni inutilizar ningún dispositivo de seguridad.
 12. Conservar cuidadosamente este manual y consultarlo antes de cada uso.
 13. Seguir siempre las instrucciones del fabricante para las operaciones de mantenimiento.
 14. No realizar nunca por cuenta propia operaciones que no sean de mantenimiento normal. En caso de necesidad, acudir exclusivamente a un taller especializado y autorizado.
 15. Mantenga todas las etiquetas con las señales de peligro y seguridad en perfectas condiciones. Si alguna se estropea, sustitúyala de inmediato (Fig. 19).
 16. No utilice la máquina para una aplicación distinta de las que se indican en el manual (vea pag. 74).
 17. No abandonar la máquina en el motor encendido.
 18. Se prohíbe aplicar a la toma de fuerza del

soplador un rotor distinto del que se entrega de fábrica. No se permite el uso de otros grupos de aplicación porque aumentan el peligro de accidentes.

19. Cuando el soplador se retire del uso, no abandonarlo en el medio ambiente sino entregarlo al propio vendedor, quien le dará el destino correspondiente. No montar el rotor en otros motores o transmisiones de potencia.
20. Ceder o prestar el soplador exclusivamente a personas expertas y que conozcan el funcionamiento y el uso correcto de este dispositivo. Junto con el soplador, entregar también el manual con las instrucciones de uso y advertir de la necesidad de leerlo antes de comenzar el trabajo.
21. No utilizar el soplador en proximidad de equipos eléctricos.
22. No obstruir ni cerrar la entrada de aire del rotor.
23. No acercar nunca las manos al rotor ni efectuar operaciones de mantenimiento cuando el motor esté en marcha.
24. El propietario o el usuario es responsable de los riesgos y accidentes sufridos por terceros y de los daños sufridos por bienes.
25. Dirigirse siempre a su vendedor para cualquier otra aclaración o intervención prioritaria.
26. No golpear ni forzar las palas del rotor, ni utilizar la máquina si el rotor está estropeado.

INDUMENTOS DE SEGURIDAD



Para trabajar con el soplador, colocarse siempre indumentes de seguridad homologados. El uso de elementos de seguridad no elimina los riesgos de lesiones pero reduce los daños en caso de accidente. Consultar con el vendedor de la máquina sobre los indumentes adecuados.

La ropa debe ser cumplir su función de protección y ser cómoda. Utilizar ropa adherente y protectora. **La chaqueta y el peto de protección son ideales.**

No llevar ropa, bufandas, corbatas o adornos que puedan ser atrapados por la maleza. Recogerse el cabello largo y cubrirse, por ejemplo con un pañuelo, una gorra o un casco.

Utilizar zapatos de seguridad con suela antideslizante y punteras de acero.

 **¡Utilizar siempre las gafas o la visiera de protección!**

Emplear elementos de protección contra el ruido, como auriculares o tapones. El uso de las protecciones para el oído exige mayor atención y prudencia porque se reduce la percepción de las señales sonoras de peligro (gritos, alarmas, etc.).

Ponerse guantes que absorban el máximo posible las vibraciones.

2. EXPLICACIÓN DE LOS SÍMBOLOS Y ADVERTENCIAS DE SEGURIDAD (Fig. 19)

1. Antes de utilizar esta máquina, leer el manual de instrucciones
2. Llevar casco, gafas y auriculares de protección
3. **ATENCIÓN** - El soplador puede lanzar objetos a alta velocidad que pueden rebotar o golpear al operador. Esto puede causar graves daños en los ojos.
4. Tipo de máquina: **SOPLADOR**
5. Nivel de potencia acústica garantizado
6. Marcha CE de conformidad
7. Número de serie
8. Año de fabricación

3. COMPONENTES PRINCIPALES (Fig. 1)

1. Bastidor
2. Filtro de aire
3. Bujía
4. Empuñadura de arranque
5. Cubierta del motor
6. Depósito de combustible
7. Arnés
8. Cojín
9. Tubo acodado
10. Manguera
11. Empuñadura de control

12. Tubo de salida giratorio
13. Corona para tubo de salida
14. Tubo de salida deslizante
15. Reducción para boquillas
16. Boquilla terminal redonda
17. Boquilla terminal rectangular
18. Amortiguadores
19. Botella para preparar la mezcla
20. Llave combinada
21. Tornillos M5x65 (2 uds.)
22. Tuercas M6 (2 uds.)
23. Abrazaderas Ø 120 mm (2 uds.)

4. ENSABLAJE

Montaje de los tubos/empuñadura

 **ATENCIÓN** – Cuando se montan los tubos y la tobera, el motor debe estar apagado y el interruptor debe estar en STOP.

Para el ensamblaje del soplador, lea las siguientes instrucciones.

Partes de la máquina



Observando la Fig. 3:

1. Inserte el tubo acodado en el caracol del ventilador.
2. Fije el tubo acodado con los dos tornillos y las dos tuercas suministrados, utilizando la llave hexagonal integrada en la llave de bujía también suministrada.

Observando la Fig. 2:

1. Coloque una de las dos abrazaderas (24, Fig. 1) en el extremo totalmente cilíndrico de la manguera (A). Inserte en el codo (9, Fig. 1) el extremo más corto de la manguera (A) y, con la llave suministrada, enrosque el tornillo para apretar la abrazadera.
2. Introduzca el tubo (B), por el lado con los cortes de expansión, en el otro extremo de la manguera (A) y apriételos con la otra abrazadera (24, Fig. 1) colocada en el asiento de los cortes de expansión. Para ajustar la rotación del tubo (B), apriete más o menos la abrazadera.
3. Monte la empuñadura (C) en el tubo de salida (B) tras desenroscar por completo el tornillo

situado debajo de la palanca de bloqueo (Fig. 5) con la llave hexagonal suministrada.

4. Observando la Fig. 4: **Con la palanca de bloqueo bajada (bloqueada)**, enrosque el tornillo sin apretarlo a tope, solo hasta bloquear la empuñadura en el tubo de salida. **No enrosque el tornillo con la palanca abierta.**
5. Pase la funda corrugada de la empuñadura por el ojo de las dos abrazaderas.
6. Para extraer el tubo de alargue (D) que está dentro del tubo (B), gire la corona (E) en la dirección  "candado abierto" y retire el tubo (C). Una vez alcanzada la posición deseada, gire la corona (E) a la posición  "candado cerrado" para bloquear los dos tubos.
7. Monte en el tubo telescópico la reducción (F) para montar los terminales curvos (G).
8. Acople el tubo telescópico (C) a la reducción (F) y a uno de los dos terminales curvos (G) mediante la conexión de bayoneta.

Regulación de la empuñadura

Es importante ubicar la empuñadura en la posición correcta para trabajar con más comodidad. Para regular la posición de la empuñadura:

1. Levante la palanca de bloqueo (1, Fig. 5).
2. Deslice la empuñadura y varíe la inclinación hasta encontrar la posición de trabajo más cómoda.
3. Cuando encuentre la posición adecuada, fije la empuñadura bajando la palanca de bloqueo.

Regulación del arnés y desenganche rápido

 **ATENCIÓN - La regulación del arnés se debe hacer con el motor apagado.**

Antes de utilizar el soplador, es muy importante equilibrar el peso entre los hombros, regulando la longitud de los tirantes para que la máquina quede bien adherida a la espalda y a los hombros. El equilibrado es muy importante cuando se trabaja en suelos inclinados o desiguales. Para apretar los tirantes, tire como se ilustra en la Fig. 7. Para aflojar los tirantes, levante la hebilla como se ilustra en la Fig. 8.

En caso de peligro, desenganche la máquina de los hombros del siguiente modo:

1. Con una mano, presione las lengüetas del

dispositivo de desenganche rápido situado en el tirante derecho (detalle de la Fig. 6) como se ilustra en la Fig. 9.

2. Acompañe con el torso el movimiento que hará la máquina: al inclinarse hacia la izquierda, el soplador se le caerá de los hombros.

5. PUESTA EN MARCHA





COMBUSTIBLE

 **ATENCIÓN: la gasolina es un combustible extremadamente inflamable. Poner mucho cuidado a la hora de manipular gasolina o una mezcla de combustibles. No fumar ni acercar fuego o llamas al combustible o a la máquina.**

- **Manipular el combustible con cuidado para reducir el riesgo de incendio o quemadura. El combustible es altamente inflamable.**
- Agitar y poner el combustible en un recipiente aprobado para el combustible.
- Mezclar el combustible al aire libre y en ausencia de chispas o llamas.
- Apoyar en el suelo, parar el motor y dejar enfriar antes del llenado.
- Aflojar el tapón del combustible lentamente para aliviar la presión y evitar fugas de combustible.
- Apretar firmemente el tapón de combustible después del llenado. Las vibraciones pueden causar un aflojamiento del tapón y fugas de combustible.
- Secar el combustible de las fugas de la unidad. Desplazar la máquina a 3 metros de distancia del sitio de llenado antes de poner el motor en marcha.
- No intentar en ninguna circunstancia quemar el combustible de las fugas.
- No fumar durante la manipulación del combustible ni durante el funcionamiento de la máquina.
- Almacenar el combustible en un lugar fresco, seco y bien ventilado.
- No almacenar el combustible en lugares con hojas secas, paja, papel, etc.

- Conservar la unidad y el combustible en lugares donde los vapores del combustible no puedan entrar en contacto con chispas o llamas libres, calentadores de agua, motores eléctricos o interruptores, hornos, etc.
- No quitar el tapón del depósito cuando el motor esté en funcionamiento.
- No utilizar combustible para la limpieza.
- Prestar atención para no ensuciarse la ropa con combustible.

GASOLINA		ACEITE		A
				
		2% - 50:1		
ℓ	ℓ	(cm ³)		
1	0,02	(20)		
5	0,10	(100)		
10	0,20	(200)		
15	0,30	(300)		
20	0,40	(400)		
25	0,50	(500)		

Este producto se acciona con un motor de 2 tiempos y requiere la premezcla de gasolina con aceite para motores de 2 tiempos. Premezclar la gasolina sin plomo con el aceite para motores de dos tiempos en un recipiente limpio aprobado para la gasolina.

COMBUSTIBLE ACONSEJADO: ESTE MOTOR ESTÁ CERTIFICADO PARA FUNCIONAR CON GASOLINA SIN PLOMO PARA USO AUTOMOVILÍSTICO CON 89 OCTANOS ([R + M] / 2) O CON UN NÚMERO MAYOR DE OCTANOS.

Mezclar el aceite para motores de 2 tiempos con la gasolina siguiendo las instrucciones del envase. Recomendamos utilizar aceite para motores de 2 tiempos Efcó - Oleo-Mac al **2% (1:50)**, formulado específicamente para todos los motores de dos tiempos enfriados por aire.

Las proporciones correctas de aceite y combustible indicadas en el prospecto (Fig. A) son adecuadas cuando se utiliza aceite para motores **PROSINT 2** y **EUROSINT 2** o un aceite para motor de alta calidad equivalente (**especificaciones JASO FD o ISO L-EGD**).

⚠ PRECAUCIÓN: NO UTILIZAR ACEITE PARA VEHÍCULOS O ACEITE PARA MOTORES FUERA DE BORDA DE 2 TIEMPOS.

⚠ PRECAUCIÓN:
- **Comprar sólo la cantidad de combustible**

necesaria en base al consumo; no comprar más de lo que se utilizará en uno o dos meses;

- **Conservar la gasolina en un recipiente cerrado herméticamente, en un lugar fresco y seco.**

⚠ PRECAUCIÓN - Para la mezcla, no utilice nunca un carburante con más del 10 % de etanol. Se puede emplear gasohol (mezcla de gasolina y etanol) con contenido de etanol de hasta 10 % o combustible E10.

NOTA - Prepare solo la mezcla necesaria para el uso; no la deje en el depósito o en el bidón durante mucho tiempo. Para conservar la mezcla durante 12 meses, se aconseja añadir estabilizador de combustible **Emak ADDITIX 2000** cód. 001000972.

Gasolina alquilada

⚠ PRECAUCIÓN - La gasolina de alquilación no tiene la misma densidad que la gasolina normal. Por lo tanto, los motores puestos a punto con gasolina normal pueden precisar una regulación del tornillo H. Para esta operación, acuda a un centro de asistencia autorizado.

LLENADO

Agitar el bidón de la mezcla antes del llenado.

Uso de la botella suministrada (Fig. 10)

Para facilitar el trabajo, todas las máquinas se entregan con una botella que permite preparar la mezcla en proporción de 50:1 (2 %).

Vea la Fig. 10 y proceda como se indica a continuación para preparar un litro de mezcla:

1. Vierta gasolina en la botella hasta la posición 1.
2. Para preparar la mezcla de 50:1 (2 %), añada aceite hasta la posición 2.
3. Enrosque el tapón en la botella.
4. Agite la botella durante 30 segundos como mínimo.

La mezcla está lista para el repostaje. Si prefiere hacer la mezcla en un bidón, asegúrese de que el recipiente esté limpio y mezcle el aceite y la gasolina durante un minuto como mínimo para que se integren entre sí. En las tablas siguientes se indican los porcentajes.

⚠ ATENCIÓN: seguir las instrucciones de seguridad al manipular el combustible. Apagar el motor antes del llenado. No añadir combustible a una máquina con el motor caliente o en funcionamiento. Alejarse 3 m del punto de llenado antes de poner el motor en marcha. ¡NO FUMAR!

1. Limpiar la superficie en torno al tapón del combustible para evitar contaminaciones.
2. Aflojar lentamente el tapón del combustible.
3. Verter la mezcla de combustible con cuidado en el depósito. Evitar que el combustible se derrame.
4. Antes de volver a poner el tapón del combustible, limpiar e inspeccionar la junta.
5. Colocar inmediatamente el tapón y apretarlo a mano. Eliminar todo eventual residuo de combustible.

⚠ ATENCIÓN: comprobar que no haya fugas de combustible; si las hay, eliminarlas antes del uso. Si es necesario, contactar con el servicio de asistencia del revendedor.

PROCEDIMIENTO DE ARRANQUE

Mandos del soplador – Empuñadura (Fig. 13)

- Para acelerar, presione la palanca (1).
- Para arrancar el motor, el interruptor (2) debe estar en la posición "1".
- Si desea trabajar con el motor a un régimen prefijado y constante, mueva la palanca (3) en dirección a la marca "+" hasta el número de revoluciones deseado. Para desactivar la palanca fija, colóquela otra vez en la marca "-".
- Para detener el motor, ponga el interruptor (2) en "0".

Arranque

Antes del arranque:

- Apoye la máquina en un suelo llano.
- Controle que el interruptor (2, Fig. 13) **no** esté en la posición "0" (de sistema apagado).
- Asegúrese de que no haya nadie frente al tubo de salida de aire ni cerca de la máquina.

Arranque con el motor frío (o apagado desde más de 30 minutos)

- Presione 10 veces, lentamente y a fondo, la pera de cebado (A, Fig. 12).

- Baje la palanca del estérter (B, Fig. 12) hasta que haga clic.
- Controle que el interruptor (2, Fig. 13) esté en la posición "1" (de encendido).
- Apoye la mano izquierda en la cubierta del motor y el pie izquierdo en el bastidor para evitar que la máquina se mueva.
- Con la mano derecha, tire lentamente de la empuñadura (4, Fig. 1) hasta que sienta una ligera resistencia. Sin soltar la cuerda, dé un tirón corto y decidido porque, si tira débilmente, se puede ahogar el motor.
- Cuando oiga la primera explosión del motor, levante la palanca del estérter (B, Fig. 12) a la posición horizontal hasta que haga clic (Fig. 11).
- Tire otra vez de la cuerda para poner en marcha el motor. Deje el motor al mínimo durante al menos un minuto antes de acelerar al máximo.

Arranque con el motor caliente

- Presione 10 veces, lentamente y a fondo, la pera de cebado (A, Fig. 12).
- Levante la palanca del estérter (B, Fig. 12) hasta que haga clic.
- Controle que el interruptor (2, Fig. 13) esté en la posición "1" (de encendido).
- Apoye la mano izquierda en la cubierta del motor y el pie izquierdo en el bastidor para evitar que la máquina se mueva.
- Con la mano derecha, tire lentamente de la empuñadura (4, Fig. 1) hasta que sienta una ligera resistencia. Sin soltar la cuerda, dé un tirón corto y decidido porque, si tira débilmente, se puede ahogar el motor.
- Cuando el motor arranque, déjelo al mínimo durante al menos un minuto antes de acelerar al máximo.

Si el motor se ahoga

- Desmonte la bujía (3, Fig. 1) con la llave suministrada, límpiela y séquela.
- Controle que la palanca del estérter B esté en posición horizontal como en la Fig. 11.
- Tire de la empuñadura de arranque (4, Fig. 1) al menos 20 veces.
- Monte la bujía y acelere al máximo con la palanca del acelerador fijo (4, Fig. 13).
- Ponga en marcha el motor.

Si el motor no arranca, proceda del siguiente modo:

- Desmonte la bujía con la llave suministrada, límpiela y séquela.

- Ponga el motor en posición invertida, con el orificio de la bujía hacia abajo.
- Tire de la empuñadura de arranque (4, Fig. 1) al menos 20 veces y observe si sale mezcla por el orificio de la bujía.
- Seque la superficie alrededor del alojamiento de la bujía.
- Monte la bujía y repita las operaciones con la palanca del acelerador (1, Fig. 13) al máximo y la palanca del estárter (B) en posición horizontal, como en la Fig. 11.

PRECAUCIÓN:

- **No se enrolle nunca la cuerda en la mano.**
- **Al tirar de la cuerda de arranque, no la desenrolle por completo porque podría romperse.**
- **No suelte la cuerda de golpe; sostenga la empuñadura de arranque (4, Fig.1) y deje que la cuerda se rebobine lentamente.**

RODAJE DEL MOTOR

El motor alcanza su potencia máxima al cabo de 5÷8 horas de trabajo.

Durante este período de rodaje, no haga funcionar el motor sin carga al régimen máximo para evitar un esfuerzo excesivo.

 **ATENCIÓN.** Durante el rodaje, no modificar la carburación con el propósito de aumentar la potencia, el motor podría dañarse.

NOTA: es normal que un motor nuevo emita humo durante y después del primer uso.

6. PARADA DEL MOTOR

Ponga la palanca del acelerador al mínimo (1, Fig. 13) y espere algunos minutos para que el motor se enfríe un poco.

Apagar el motor e pulsar el interruptor de masa (2, Fig. 13).

7. USO DE LA MÁQUINA

USOS NO ADMITIDOS

- Trabajar sólo cuando la visibilidad y la luz sean suficientes para ver claramente.

- Parar el motor antes de apoyar la máquina.
- Prestar atención especialmente cuando se estén utilizando dispositivos de protección que pueden limitar la capacidad de oír sonidos que indican riesgos (avisos, señales, advertencias, etc.).
- Tener mucho cuidado al trabajar en pendiente o sobre terrenos irregulares.
- Mantener siempre secas y limpias las empuñaduras.
- **No utilizar el soplador desde una escalera, un soporte o una mesa.**
- **No intentar soplar sustancias calientes o que se estén quemando o líquidos inflamables.**
- No utilizar el aparato caminando hacia atrás.
- Utilizar el soplador sólo en horarios razonables, no por la mañana temprano ni por la noche tarde, cuando podrían originarse molestias. Respetar los horarios de silencio establecidos por las ordenanzas locales.
- Observar la dirección y la intensidad del viento. No dirigir la boquilla o los desechos soplados a personas, animales, automóviles o viviendas.
- No soplar los desechos hacia ventanas o puertas abiertas.
- Utilizar el aparato teniendo en consideración los transeúntes y las propiedades limítrofes.
- No dejar el soplador en funcionamiento sin vigilancia.
- Prestar atención a lo que se sopla o se desplaza.
- Ejercitarse soplando césped cortado o vasos de papel sin remover el polvo.
- Antes de utilizar el soplador, humedecer las áreas polvorientas.
- No utilizar nunca un soplador para desplazar materiales excesivamente polvorientos.
- No dirigir el chorro de aire a personas o animales. El soplador puede lanzar objetos pequeños a alta velocidad. Parar inmediatamente el aparato cuando se acerque una persona.
- Un soplador **NO** debe utilizarse para limpiar:
 - Grandes cantidades de grava o polvo de grava
 - Desechos de obras de construcción
 - Polvo de yeso
 - Polvo de cemento y hormigón
 - Humus seco de jardín
- No utilizar el soplador para dispersar o atomizar fertilizantes, productos químicos, otras sustancias

tóxicas o combustibles, a no ser que el aparato esté diseñado para tal aplicación; en ese caso, utilizarlo sólo en áreas adecuadas.

⚠ ¡ATENCIÓN! - El sílice es un elemento básico presente en la arena, el cuarzo, los ladrillos, la arcilla, el granito, la roca y muchos otros materiales, como productos de hormigón y albañilería. La inhalación repetida y/o intensa de sílice cristalino presente en el aire puede causar enfermedades respiratorias graves o letales, incluso silicosis. En presencia de tales materiales, tomar las precauciones respiratorias indicadas.

⚠ ¡ATENCIÓN! - La inhalación de polvo de amianto es peligrosa y puede causar lesiones graves o letales, enfermedades respiratorias y cáncer. El uso y la eliminación de productos que contienen amianto están sujetos a reglamentos estrictos. No soplar ni remover amianto o productos con contenido de amianto, como revestimientos aislantes en amianto. Si existen motivos para creer que se están removiendo materiales con contenido de amianto, contactar de inmediato con el empleador o con la autoridad sanitaria local.

Preparación para el trabajo

⚠ ¡ATENCIÓN! - Seguir siempre las normas de seguridad. Planificar el trabajo previamente y con cuidado. No comenzar la actividad si el área de trabajo no está despejada y no hay puntos de apoyo firmes para los pies.

⚠ ATENCIÓN - El soplador puede lanzar objetos a alta velocidad que pueden rebotar o golpear al usuario. Esto puede causar graves daños en los ojos. Utilizar siempre protecciones para los ojos.

⚠ La exposición a las vibraciones puede causar daños a las personas que sufren de problemas de circulación sanguínea o nerviosos. Acudir al médico en caso de presentarse síntomas físicos como entumecimiento, falta de sensibilidad, debilitamiento o variaciones del color de la piel. Estos síntomas suelen aparecer en los dedos, las manos y los puños.

· Controlar las condiciones del soplador antes

de utilizarlo, especialmente el silenciador, la entrada de la aspiración y el filtro de aire.

- En presencia de mucho polvo, pulverizar ligeramente el área de trabajo con una manguera o un empalme para nebulizador cuando haya agua a disposición.
- Prestar atención a los niños, a los animales domésticos, a los automóviles y a las ventanas abiertas, y soplar los desechos en condiciones de seguridad.
- Utilizar el prolongador de la boquilla de modo que el flujo de aire se mantenga cerca del suelo.
- Después del uso, limpiar el soplador y arrojar los desechos en recipientes para la basura.
- Utilizar el soplador con la válvula de mariposa a la velocidad más baja posible.
- El tope del acelerador (4, Fig. 13) permite ajustar el régimen del motor para obtener distintas intensidades del chorro de aire. Antes de apagar el equipo, ponga el tope en la posición de mínimo.

⚠ ¡ATENCIÓN! - Cuando se trabaja con el soplador, utilizar los dispositivos de protección necesarios:

1. Auriculares antirruído.
2. Protecciones para los ojos.
3. Máscara de protección en ambientes polvorientos.

Un soplador puede utilizarse para:

- Eliminar o recoger hojas Eliminar basura o césped cortado de calles, senderos peatonales, parques, aparcamientos, glorietas, campos deportivos, etc.
- Eliminar restos de césped
- Eliminar o triturar marañas de césped
- Limpiar aparcamientos
- Limpiar herramientas agrícolas y de construcción
- Limpiar anfiteatros y parques de atracciones
- Eliminar nieve ligera o blanda
- Secar aceras y áreas exteriores
- Eliminar basura de esquinas, cruces, juntas entre piedras de pavimentación, etc.

⚠ ATENCIÓN - Al trabajar en los ángulos, soplar desde el ángulo al interior, hacia el centro del área de trabajo.

El terminal redondo (15, Fig. 1) se utiliza cuando las hojas no se desplazan fácilmente, por ejemplo porque el suelo está mojado.

8. MANTENIMIENTO

TABLA DE MANTENIMIENTO

Las siguientes frecuencias de mantenimiento son aplicables sólo en condiciones de funcionamiento normal. Si su trabajo cotidiano es más severo de lo normal, reduzca los intervalos en consecuencia.		Antes de cada uso	Después de cada pausa para el reabastecimiento	Semanalmente	En caso de daños o defectos	Según lo requerido
Máquina completa	Inspeccionar: fugas, grietas, desgaste	X	X			
Controles: interruptor, cebador, palanca del acelerador y palanca de bloqueo del acelerador	Verificar el funcionamiento	X	X			
Depósito de combustible	Inspeccionar: fugas, fisuras, desgaste	X	X			
Filtro de combustible	Inspeccionar y limpiar			X		
	Sustituir el elemento filtrante				X	Cada 6 meses
Todos los tornillos y tuercas accesibles (menos los tornillos del carburador)	Inspeccionar y apretar			X		
Filtro de aire	Limpiar	X				
	Sustituir				X	Cada 6 meses
Aletas del cilindro y ranuras del cárter de arranque	Limpiar			X		
Cuerda de arranque	Inspeccionar: daños y desgaste			X		
	Sustituir				X	
Carburador	Controlar el mínimo	X	X			
Bujía	Controlar la distancia de los electrodos			X		
	Sustituir				X	Cada 6 meses
Sistema antivibración	Inspeccionar: daños y desgaste			X		

CONFORMIDAD DE LAS EMISIONES GASEOSAS

Este motor, incluido el sistema de control de las emisiones, debe gestionarse, utilizarse y someterse a mantenimiento en conformidad con las instrucciones dadas en el manual del usuario, a los fines de contener las emisiones dentro de los límites legales aplicables a las máquinas móviles no viales.

No se debe hacer ningún intento de manipulación indebida ni un uso inadecuado del sistema de control de las emisiones del motor.

El funcionamiento, el uso o el mantenimiento incorrectos del motor o de la máquina pueden causar fallos del sistema de control de las emisiones hasta el punto de que no se respeten los límites legales aplicables. En tal caso, se debe actuar de inmediato para corregir los desperfectos del sistema y restablecer los valores adecuados.

Algunos ejemplos, no exhaustivos, de funcionamiento, uso o mantenimiento incorrectos son:

- forzamiento o rotura de los dispositivos de dosificación del combustible;
- uso de combustible o aceite del motor que no tengan las características indicadas en el capítulo ARRANQUE / COMBUSTIBLE;
- uso de recambios no originales, por ejemplo, las bujías;
- mantenimiento inadecuado o nulo del sistema de escape, incluida una frecuencia incorrecta de mantenimiento del silenciador, de la bujía, del filtro de aire, etc.

⚠ ¡ATENCIÓN! - La manipulación indebida de este motor invalida la certificación UE sobre las emisiones.

El nivel de emisión de CO₂ de este motor está indicado en la sección "The Outdoor Power Equipment World" del sitio web de Emak (www.myemak.com).

⚠ ¡ATENCIÓN! - Durante las operaciones de mantenimiento, utilice siempre guantes de protección. No efectúe trabajos de mantenimiento con el motor caliente. El mantenimiento debe realizarse con el motor apagado.

- El mantenimiento incorrecto o la extracción de los dispositivos de seguridad pueden causar graves accidentes.
- No use combustible (mezcla) para la limpieza.
- No efectúe Ud. mismo las operaciones que no sean de mantenimiento normal. Diríjase a talleres autorizados.

FILTRO DE AIRE

En todos los motores es fundamental que el filtro de aspiración de aire esté en buenas condiciones, por lo cual se lo debe controlar y limpiar con frecuencia. Para limpiar el filtro de aire, observe la Fig. 17 y proceda del siguiente modo:

- Desenrosque los dos pomos para quitar la tapa y acceder al filtro (Fig. 17).
- Desmonte y limpie el filtro, golpeándolo sobre una superficie. Luego, soplelo desde la parte de la malla metálica y entre las aletas, en sentido longitudinal.
- Monte el filtro, cierre la tapa y enrosque los dos pomos.

⚠ PRECAUCIÓN – El uso del soplador sin el filtro de aire o con este muy sucio compromete el funcionamiento del motor y anula la garantía. Cambie el filtro cuando la máquina ya no haga una buena limpieza.

FILTRO DEL COMBUSTIBLE (Fig. 18)

Se aconseja cambiar el filtro de la mezcla, situado dentro del depósito, al menos una vez al año. Esta operación debe realizarse en un centro de asistencia autorizado:

- Vaciar el depósito de mezcla.
- Extraer el filtro y separarlo del tubo de la mezcla.
- Montar un filtro nuevo en el tubo de la mezcla.
- Introducir el filtro en el depósito.

⚠ PRECAUCIÓN – El uso de la máquina con el filtro de mezcla sucio compromete el funcionamiento del motor.

MOTOR

Limpie periódicamente las aletas del cilindro con un pincel o con aire comprimido. La acumulación de impurezas sobre el cilindro puede provocar sobre calentamientos dañinos para el buen funcionamiento del motor.

BUJIA

En caso de encendido defectuoso o funcionamiento irregular, extraiga la bujía, límpiela y sustitúyala, prestando atención a la distancia de los electrodos (Fig. 16). Utilizar bujía Champion RCJ6Y o de otra marca con grado térmico equivalente.

PROTECCIÓN DEL VENTILADOR

Tras un uso prolongado del soplador, en la protección del ventilador (detrás del cojín) se puede acumular mucho polvo. Esto limita el paso del aire, con riesgo de que se dañe el ventilador o se sobrecaliente el motor. Por lo tanto, recuerde limpiar la protección del ventilador. Limpie también las ranuras de la tapa del ventilador, que son importantes para la refrigeración del motor.

CARBURADOR

El carburador se regula en fábrica de modo estándar en conformidad con las normas sobre emisiones.

ATENCIÓN:

- **No modifique la calibración del carburador girando los tornillos; esta operación debe realizarse en un centro de asistencia autorizado.**
- **Una regulación incorrecta puede causar graves daños al motor.**
- **No altere ni quite los tapones rojos de protección de los tornillos del carburador.**

En caso de problemas (si el motor no mantiene el mínimo, el régimen es irregular o no se alcanza la potencia máxima) contacte con un centro de asistencia autorizado.

ATENCIÓN: Las variaciones climáticas o altimétricas pueden provocar variaciones en la carburación.

SILENCIADOR

 **ATENCIÓN** – Este silenciador está dotado de catalizador, elemento necesario para que el motor cumpla con los niveles de emisión permitidos. No modifique ni quite el catalizador: si lo hace, viola la ley.

 **ATENCIÓN** - Los silenciadores dotados de catalizador se calientan mucho durante el uso y permanecen calientes durante mucho tiempo después de la parada del motor. Esto ocurre incluso

si el motor funciona al régimen mínimo. El contacto puede causar quemaduras de piel. ¡Recuerde el riesgo de incendio!

 **PRECAUCIÓN** – Si el silenciador está dañado, hay que sustituirlo. Si el silenciador se obstruye con frecuencia, esto puede ser indicio de que el rendimiento del catalizador es limitado.

 **ATENCIÓN** – No utilice la máquina si el amortiguador está dañado, si falta o si se ha modificado. Si el silenciador no recibe un mantenimiento adecuado, aumentará el riesgo de incendios y de pérdida de la capacidad de audición.

MANTENIMIENTO EXTRAORDINARIO

Se aconseja hacer revisar el equipo por un técnico especializado del servicio de asistencia, todos los años si el uso es intensivo o cada dos años si el uso es normal.

 **ATENCIÓN: Todas las operaciones de mantenimiento no indicadas en el presente manual deben ser efectuadas en un taller autorizado.** Para garantizar un constante y regular funcionamiento del soplador, recuerde que las eventuales sustituciones de sus piezas deben ser efectuadas exclusivamente con **REPUESTOS ORIGINALES.**

 **Eventuales modificaciones no autorizadas y/o el uso de repuestos no originales pueden causar lesiones graves o mortales al usuario y a terceros.**

9. TRANSPORTE

No transportar el soplador con el motor encendido.

 **ATENCIÓN** - Para el transporte de la máquina en un vehículo, asegurarse de que esté fijada en el vehículo de modo correcto y firme mediante correas. La máquina se debe transportar en posición vertical, con el depósito vacío; cerciorarse de que se cumplan las normas vigentes en materia de transporte de máquinas.

10. ALMACENAJE

Si la máquina no se va a utilizar durante un tiempo prolongado:

- Descargue la mezcla del depósito.
- Ponga en marcha la máquina a un régimen del motor relativamente bajo y deje que se pare por falta de combustible.
- Limpie bien el depósito.
- Limpie bien la máquina y quite toda la suciedad (incrustaciones de polvo, hierba, etc.).
- Cubra todas las partes metálicas con una capa fina de aceite para evitar la corrosión.
- Guarde la máquina y los accesorios en un lugar fresco y seco, inaccesible a los niños, lejos de fuentes de calor no aisladas y de agentes químicos corrosivos, como los productos que se utilizan para el jardín.

Antes de volver a utilizar la máquina tras una inactividad prolongada, controle todas las juntas y el carburador. Se aconseja encargar este control a un centro de asistencia autorizado.

 **PRECAUCIÓN** – Guarde la máquina donde no reciba la luz solar a través de cristales, ya que podrían dañarse algunas partes de plástico. No utilice mezcla que tenga más de un mes; el motor podría sufrir daños graves con anulación de la garantía.

11. PROTECCIÓN DEL AMBIENTE

La protección ambiental debe ser un aspecto prioritario del uso de la máquina, en beneficio de la convivencia cívica y de la salud del planeta.

- Evite causar molestias a sus vecinos.
- Respete escrupulosamente las normas locales para desechar el césped cortado.
- Respete escrupulosamente las normas locales sobre el desecho de embalajes, aceites, gasolina, baterías, filtros, piezas deterioradas o cualquier elemento de fuerte impacto ambiental. No los deseche con los residuos domésticos, sepárelos según su composición y llévelos a un centro de clasificación y reciclaje.

Desguace y eliminación

Al final de la vida útil de la máquina, no la deje con la basura doméstica sino en un centro de residuos especiales.

Gran parte de los materiales que componen la máquina son reciclables; por ejemplo, todos los metales (acero, aluminio, latón) se pueden

entregar a un chatarrero. Para más información, consulte al servicio de recogida de residuos de su zona. Una vez desguazada la máquina, deseche los componentes de acuerdo con las normas de protección ambiental, evitando contaminar el suelo, el aire y el agua.

En todos los casos deben respetarse las normas pertinentes.

En el momento de desechar la máquina, destruya la etiqueta del marcado CE y también este manual.

12. DATOS TECNICOS

Cilindrada	cm ³	77.0
Motor		2 tiempos
Potencia	kW	3.6
Capacidad del depósito de combustible 	cm ³	2300 (2.3 ℓ)
Primer carburador		Si
Sistema antivibratorio		Si
Peso	kg	11.4
Caudal del soplador	m ³ /h	1645
Velocidad máxima del aire	m/s	58

Presión acustica	dB (A)	ANSI B175.2/1990	78.0	
Presión acustica	dB (A)	L _{PA av} EN15503 EN 22868	103.0	*
Incertidumbre	dB (A)		4.0	
Nivel de potencia acústica medido	dB (A)	2000/14/EC EN 22868 EN ISO 3744	112.0	
Incertidumbre	dB (A)		2.9	
Nivel potencia acústica garantizado	dB (A)	L _{WA} 2000/14/EC EN 22868 EN ISO 3744	115.0	
Nivel de vibracion	m/s ²	EN15503 EN 22867 EN 12096	< 2.5	*
Incertidumbre	m/s ²	EN 12096	0,1	

* Valores medios ponderados (1/7 mínimo, 6/7 plena carga)

13. DECLARACION DE CONFORMIDAD

El abajo firmante, **EMAK spa via Fermi, 4 - 42011 Bagnolo in Piano (RE) ITALY**

declara bajo su responsabilidad que la máquina:

1. Género:	Soplador
2. Marca: / Tipo:	Oleo-Mac BV 901 – Efco SA 9010
3. identificación de serie	549 XXX 0001 - 549 XXX 9999
cumple lo establecido por la directiva / el reglamento	2006/42/EC - 2014/30/EU - (EU) 2016/1628 - (EU) 2017/654 - (EU) 2017/656 - 2000/14/EC
cumple las siguientes normas armonizadas:	EN 15503:2009+A2:2015 - EN ISO 14982:2009
Procedimientos utilizados para determinar la conformidad	Annex V - 2000/14/EC
Nivel de potencia acústica medido	112.0 dB(A)
Nivel de potencia acústica garantizado:	115.0 dB(A)
Hecho en:	Bagnolo in piano (RE) Italy - via Fermi, 4
Fecha:	01/01/2019
Documentación técnica depositada en:	sede administrativa. - Dirección técnica

 **Emak**[®]
s.p.a.
Fausto Bellamico - President

14. CERTIFICADO DE GARANTÍA

Esta máquina ha sido diseñada y realizada con las técnicas más avanzadas. El fabricante garantiza sus productos por 24 meses desde la fecha de compra para uso no profesional. La garantía se limita a 12 meses en caso de uso profesional

Condiciones generales de la garantía

- 1) La garantía tiene validez a partir de la fecha de compra. A través de la red de ventas y asistencia técnica, el fabricante sustituirá gratuitamente las partes que presenten defectos de material o de fabricación. La garantía no priva al comprador de los derechos legales establecidos por el Código Civil con respecto a las consecuencias de los defectos o vicios del objeto vendido.
- 2) El personal técnico actuará lo más pronto posible, dentro de los límites impuestos por motivos organizativos.
- 3) **Para solicitar asistencia en garantía, es necesario presentar el certificado que figura más adelante, sellado por el vendedor y cumplimentado en todas sus partes, además de la factura o el tique de compra.**
- 4) La garantía se anula en caso de:
 - Ausencia manifiesta de mantenimiento.
 - Utilización incorrecta o alteración del producto.
 - Uso de lubricantes o combustibles inadecuados.
 - Empleo de recambios o accesorios no originales.
 - Intervenciones realizadas por personal no autorizado.
- 5) La garantía no cubre los materiales de consumo ni las partes sujetas a un desgaste normal de funcionamiento.
- 6) La garantía no cubre los trabajos de actualización y mejora del producto.
- 7) La garantía no cubre la puesta a punto ni las operaciones de mantenimiento que deban realizarse durante el periodo de garantía.
- 8) Todo daño sufrido por el producto durante el transporte debe señalarse inmediatamente al transportista; de lo contrario la garantía se anula.
- 9) La garantía no cubre daños o perjuicios directos o indirectos, materiales o personales, causados por fallos de la máquina o derivados de la imposibilidad de utilizarla.

MODELO

Nº DE SERIE

ADQUIRIDO POR EL SR.

FECHA

CONCESIONARIO

¡No expedir! Adjuntar sólo al pedido de asistencia técnica.

15. RESOLUCIÓN DE PROBLEMAS



ATENCIÓN: parar la unidad y desconectar la bujía antes de realizar todas las pruebas correctivas recomendadas en la tabla siguiente, a no ser que sea necesario el funcionamiento de la unidad.

Una vez verificadas todas las posibles causas, si el problema no se resuelve, llamar a un Centro de Asistencia Autorizado. Si se observa un problema no listado en esta tabla, llamar a un Centro de Asistencia Autorizado.

PROBLEMA	POSIBLES CAUSAS	SOLUCIÓN
El motor no arranca o se apaga a los pocos segundos del arranque. (Comprobar que el interruptor esté en "I")	<ol style="list-style-type: none"> 1. No hay chispa 2. Motor atascado 	<ol style="list-style-type: none"> 1. Controlar la chispa de la bujía. Si no hay chispa, repetir la prueba con una bujía nueva (RCJ6Y). 2. Seguir el procedimiento de la pág. 72. Si el motor no arranca, repetir el procedimiento con una bujía nueva.
El motor arranca, pero no acelera correctamente o no funciona correctamente a alta velocidad.	Es necesario regular el carburador.	Llamar a un Centro de Asistencia Autorizado para regular el carburador.
El motor no alcanza la máxima velocidad y/o emite demasiado humo.	<ol style="list-style-type: none"> 1. Controlar la mezcla aceite-gasolina. 2. Filtro de aire sucio. 3. Es necesario regular el carburador. 	<ol style="list-style-type: none"> 1. Utilizar gasolina fresca y un aceite adecuado para motores de 2 tiempos. 2. Limpiar; leer las instrucciones del capítulo Mantenimiento del filtro de aire. 3. Llamar a un Centro de Asistencia Autorizado para regular el carburador.
El motor arranca, gira y acelera, pero no mantiene el mínimo.	Es necesario regular el carburador.	Llamar a un Centro de Asistencia Autorizado para regular el carburador.
El motor arranca y funciona, pero el flujo de aire es reducido	<ol style="list-style-type: none"> 1. Rejilla de protección obstruida 2. Rotor dañado 3. Espiral y tubos obstruidos 	<ol style="list-style-type: none"> 1. Limpiar la rejilla de protección 2. Llamar a un Centro de Asistencia Autorizado 3. Limpiar

TRADUÇÃO DAS INSTRUÇÕES ORIGINAIS

Estimado cliente

Obrigado por ter escolhido um produto Emak. A nossa rede de revendedores e de oficinas autorizadas está ao seu inteiro dispor para o que for necessário.

INTRODUÇÃO

Para utilizar a máquina correctamente e evitar acidentes, não comece a trabalhar sem primeiro ler este manual com a máxima atenção. Nele encontrará explicações relativas ao funcionamento dos vários componentes, bem como instruções para as verificações necessárias e para a manutenção.

N.B. As descrições e as figuras contidas neste manual não são rigorosamente obrigatórias. A empresa reserva-se o direito de efectuar eventuais modificações sem se comprometer em actualizar periodicamente este manual.

Para além das instruções de uso e manutenção, este manual contém informações que requerem a sua atenção especial. Estas informações estão assinaladas com os seguintes símbolos:

ATENÇÃO: quando existe o risco de acidentes ou lesões pessoais, mesmo mortais, ou graves danos materiais.

CUIDADO: quando existe o risco de danos no aparelho ou em componentes individuais do mesmo.

ATENÇÃO
RISCO DE DANOS AUDITIVOS
NAS CONDIÇÕES NORMAIS DE
FUNCIONAMENTO, ESTA MÁQUINA PODE
EXPOR DIARIAMENTE O UTILIZADOR A UM
NÍVEL DE RUÍDO IGUAL OU SUPERIOR A
85 dB (A)

ÍNDICE

- | | |
|---|-----------|
| 1. NORMAS DE SEGURANÇA (contém as normas para utilizar a máquina em segurança) | 83 |
| 2. EXPLICAÇÃO DOS SÍMBOLOS E AVISOS DE SEGURANÇA (explica como identificar a máquina e o significado dos símbolos) | 85 |
| 3. COMPONENTES PRINCIPAIS (indica a localização dos principais elementos que compõem a máquina) | 85 |

- | | |
|---|-----------|
| 4. MONTAGEM (explica como retirar a embalagem e completar a montagem dos elementos removidos) | 85 |
| 5. PARA DAR PARTIDA | 86 |
| 6. PARAGEM DO MOTOR | 89 |
| 7. UTILIZAÇÃO DA MÁQUINA | 89 |
| 8. MANUTENÇÃO (contém todas as informações para manter a eficiência da máquina) | 91 |
| 9. TRANSPORTE | 93 |
| 10. ARMAZENAGEM | 94 |
| 11. PROTECÇÃO AMBIENTAL (Fornecer alguns conselhos para a utilização da máquina respeitando o meio ambiente) | 94 |
| 12. DADOS TÉCNICOS (Resume as principais características da máquina) | 95 |
| 13. DECLARAÇÃO DE CONFORMIDADE | 96 |
| 14. CERTIFICADO DE GARANTIA (Resume as condições de garantia) | 97 |
| 15. GUIA PARA A RESOLUÇÃO DE PROBLEMAS (Ajuda-o a resolver rapidamente qualquer eventual problema de utilização) | 98 |

1. NORMAS DE SEGURANÇA

 **ATENÇÃO – O soprador, se for bem utilizado, é um instrumento de trabalho rápido, cómodo e eficaz. Se for, no entanto, utilizado de forma incorrecta ou sem as devidas precauções poderá tornar-se um aparelho perigoso. Para que o seu trabalho se processe sempre de forma agradável e segura, respeite escrupulosamente as seguintes normas de segurança, bem como as que se apresentam ao longo de todo o manual.**

 **ATENÇÃO: O sistema de arranque da sua unidade produz um campo electromagnético de intensidade muito baixa. Este campo pode interferir com alguns pacemaker. Para reduzir o risco de lesões graves ou mortais, as pessoas com pacemaker deverão consultar o seu médico e o fabricante do pacemaker antes de utilizar esta máquina.**

 **ATENÇÃO! – A regulamentação nacional pode limitar o uso da máquina.**

1. Não utilize a máquina antes de tomar totalmente conhecimento do modo específico de utilização do aparelho. Primeiramente, o operador deve praticar antes da utilização no campo.
2. O soprador deve ser utilizado apenas por pessoas adultas que estejam em boas condições físicas e que conheçam as normas de utilização.
3. Não utilize o soprador em caso de fadiga físico ou sob o efeito de álcool e drogas.
4. Coloque sempre luvas, óculos e tampões de protecção auricular. Não use lenços, pulseiras ou quaisquer outros adornos que possam ficar presos no impulsor.
5. Não permita a permanência de outras pessoas ou animais no raio de acção do soprador durante o arranque e a utilização do mesmo.
6. Trabalhe sempre em posição estável e segura.
7. Não dirija o jacto de ar para pessoas ou animais.
8. Utilize o soprador apenas em locais bem ventilados. Não o utilize em atmosferas explosivas, em ambientes fechados ou perto de substâncias inflamáveis.
9. Verifique diariamente o soprador, certificando-se de que todos os dispositivos de segurança (e não só) se encontram em funcionamento.
10. Amarre os cabelos compridos (por ex., com uma rede para o cabelo).
11. Não trabalhe com um soprador danificado, mal reparado, mal instalado ou alterado arbitrariamente. Não retire, danifique nem inutilize nenhum dispositivo de segurança.
12. Conserve cuidadosamente o presente manual e consulte-o antes de qualquer utilização.
13. Siga sempre as nossas instruções relativas às operações de manutenção.
14. Nunca efectue sozinho operações ou reparações que não se enquadrem nos procedimentos normais de manutenção. Contacte apenas oficinas especializadas e autorizadas.
15. Mantenha todas as etiquetas com os sinais de perigo e de segurança em perfeitas condições. Em caso de danos ou deterioramentos, é necessário substituir as etiquetas imediatamente (Fig. 19).
16. Não utilize a máquina para usos diferentes dos indicados no manual (vide pag. 90).
17. Não abandone a máquina com o motor ligado.
18. É proibido aplicar à tomada de força do soprador um impulsor que não seja o fornecido pelo fabricante. Não é consentido o uso de outros grupos, pois aumentam o risco de acidentes pessoais. Não monte o impulsor em outros motores ou transmissores de potência.
19. Se precisar de se desfazer do soprador, não o abandone no meio ambiente. Entregue-o ao Revendedor, que procederá à correcta eliminação do aparelho.
20. Entregue ou empreste o soprador apenas a pessoas com experiência e conhecedoras do funcionamento e da correcta utilização do mesmo. Forneça também o manual com as instruções de utilização, o qual deve ser lido antes de se iniciar o trabalho.
21. Não utilize o soprador perto de aparelhos eléctricos.
22. Não obstrua nem feche a tomada de entrada do ar do impulsor.
23. Não aproxime as mãos do impulsor nem proceda às operações de manutenção quando o motor estiver em funcionamento.
24. Desalientar que o proprietário ou o operador é responsável pelos acidentes ou riscos sofridos por terceiros ou bens de sua propriedade.
25. Dirija-se sempre ao seu revendedor para qualquer esclarecimento ou intervenção prioritária.
26. Não bata nem force as pás do impulsor; não trabalhe com o impulsor danificado.

VESTUÁRIO DE SEGURANÇA

 **Ao trabalhar com o soprador utilize sempre um vestuário de protecção homologado.**

A utilização do vestuário de segurança não elimina o perigo de acidentes mas reduz as suas consequências. O seu revendedor pode aconselhá-lo na escolha do vestuário adequado.

O vestuário deve ser adequado e não deve atrapalhar o operador. Utilize sempre um vestuário de protecção aderente. **O casaco e as calças com peitilho de protecção são ideais.** Não utilize roupas, cachecóis, gravatas ou colares que possam ficar presos nas moitas. Prenda os cabelos e os proteja com um lenço, boné, capacete, etc.

Calce sapatos ou botas de segurança com sola de borracha e biqueira de aço.

 **Utilize óculos ou uma viseira de protecção!**

Utilize protecções contra o rumor; auriculares

ou tampões. A utilização de tais meios requer mais atenção e cautela do operador pois diminui-se a percepção de sinais de perigo como gritos e alarmes.

Calce luvas que permitam absorver o máximo possível as vibrações.

2. EXPLICAÇÃO DOS SÍMBOLOS E AVISOS DE SEGURANÇA (Fig.19)

1. Antes de utilizar a máquina, leia o manual de instruções
2. Usar capacete, botas, macacão e protetor auricular
3. **ATENÇÃO** – O soprador pode lançar objectos a alta velocidade que podem fazer ricochete e atingir o operador. Isto pode provocar danos graves nos olhos.
4. Tipo de máquina: **SOPLADOR**
5. Nivel potencia acústica garantido
6. Marca CE de conformidade
7. Número de série
8. Ano de fabrico

3. COMPONENTES PRINCIPAIS (Fig.1)

1. Chassis
2. Filtro de ar
3. Vela de ignição
4. Punho de arranque
5. Cobertura do motor
6. Depósito de combustível
7. Arnês
8. Almofada
9. Tubo em cotovelo
10. Tubo flexível
11. Pega de comandos
12. Tubo de lançamento rotativo
13. Virola para tubo de lançamento
14. Tubo de lançamento deslizante
15. Redução para bicos
16. Bico terminal redondo
17. Bico terminal retangular
18. Suportes de vibração
19. Garrafa de preparação da mistura
20. Chave combinada
21. Parafusos M5x65 (n.2)
22. Porcas M6 (n.2)
23. Abraçadeiras Ø 120 mm (n.2)

4. MONTAGEM

Montagem dos tubos/pega

 **ATENÇÃO** – Quando montar os tubos e o bocal, o motor deve estar desligado e o interruptor na posição STOP.



Para a montagem do soprador, leia as instruções seguintes.

Partes da máquina

Observando a Fig.3:

1. Insira o cotovelo na cóclea da ventoinha.
2. Bloqueie o cotovelo com os dois parafusos e as duas porcas fornecidas, utilizando a chave sextavada integrada na chave da vela (fornecida).

Observando a Fig.2:

1. Introduza uma das duas abraçadeiras (24, Fig.1) na extremidade completamente cilíndrica do tubo flexível (A). Insira no cotovelo (9, Fig.1) a extremidade mais curta do tubo flexível (A) e, com a chave fornecida, aperte o parafuso para apertar a abraçadeira que acabou de montar.
2. Insira o tubo (B) pelo lado que tem os cortes de expansão, na outra extremidade do tubo flexível (A), e aperte-os com a outra abraçadeira (24, Fig.1), posicionando-a no local dos cortes de expansão. A regulação da rotação do tubo (B) é obtida apertando mais ou menos a abraçadeira.
3. Insira o punho (C) no tubo de lançamento (B) depois de ter desapertado completamente o parafuso existente sob a alavanca de bloqueio (Fig.5) com a chave sextavada fornecida.
4. Observando a Fig.4: **Com a alavanca de bloqueio baixada (bloqueada)**, enrosque o parafuso sem apertar a fundo, mas até bloquear o punho no tubo de lançamento. **Não aperte o parafuso com a alavanca aberta.**
5. Passe a bainha corrugada do punho pelo orifício passante das duas abraçadeiras.
6. Para extrair o tubo de extensão (D) que está no interior do tubo (B), rode a virola (E) na direção  de "aloquete aberto": extraia o tubo (C). Uma vez atingida a posição desejada, rode a virola (E) para a posição  de "aloquete fechado" para bloquear os dois tubos.
7. Insira no tubo telescópico a redução (F) para a montagem dos terminais curvos (G).
8. Acople o tubo telescópico (C) à redução (F) e

a um dos dois terminais curvos (G) através do engate de baioneta.

Regulação do punho

A posição correta do punho é muito importante para poder trabalhar de forma confortável. Para regular a posição do punho:

1. Levante a alavanca de bloqueio (1, Fig.5).
2. Procure a posição de trabalho mais cómoda fazendo deslizar o punho e variando a inclinação.
3. Quando tiver encontrado a posição adequada, bloqueie o punho baixando a alavanca de bloqueio.

Regulação do arnês e desengate rápido

⚠ ATENÇÃO - A regulação do arnês deve ser feita com o motor desligado.

Antes de utilizar o soprador, é muito importante encontrar o equilíbrio correto do peso da máquina sobre os ombros, regulando o comprimento das alças de forma a que a máquina adira bem à coluna e aos ombros.

Lembramos que o equilíbrio é muito importante quando se opera em zonas não planas. Para apertar as alças, puxe conforme mostrado na Fig.7.

Para desapertar as alças, levante a fivela com o movimento mostrado na Fig.8.

Em caso de perigo, retire a máquina dos ombros com o procedimento seguinte:

1. Com uma mão, prima as linguetas do "desengate rápido" situado na alça direita (evidenciado no quadro da Fig.6) no modo indicado na Fig.9.
2. Acompanhe com o busto o movimento que a máquina executará inclinando-se ligeiramente para a esquerda: o soprador cair-lhe-á dos ombros.

5. PARA DAR PARTIDA





COMBUSTÍVEL

⚠ ATENÇÃO: a gasolina é um combustível extremamente inflamável. Usar de extrema cautela quando se manuseia a gasolina ou uma mistura de combustíveis. Não fumenem aproximem

chamas vivas do combustível ou da máquina.

- Para reduzir o risco de incêndios e de queimaduras, manusear o combustível com cuidado. É altamente inflamável.

- Agitar e colocar o combustível num recipiente aprovado para esse fim.
- Misturar os combustíveis ao ar livre onde não existam faíscas ou chamas.
- Posicionar no solo, parar o motor e deixar arrefecer antes de efectuar o reabastecimento.
- Desapertar lentamente o bujão do combustível para aliviar a pressão e para evitar a fuga de combustível.
- Apertar convenientemente o bujão do combustível após o reabastecimento. As vibrações podem causar folgas no bujão e a fuga de combustível.
- Limpe o combustível que tenha vertido da unidade. Deslocar a máquina para 3 metros de distância do local de reabastecimento antes de ligar o motor.
- Nunca tentar, em nenhuma circunstância, queimar o combustível vertido.
- Não fume durante a manipulação do combustível ou durante o funcionamento da máquina.
- Armazenar o combustível num local limpo, seco e bem ventilado
- Não armazenar o combustível em locais com folhas secas, palha, papel, etc.
- Conservar a unidade e o combustível em locais nos quais os vapores do combustível não fiquem em contacto com faíscas ou chamas vivas, caldeiras de água para aquecimento, motores eléctricos ou interruptores, fornos, etc.
- Não retire o bujão do depósito enquanto o motor estiver a funcionar.
- Não utilizar combustível para operações de limpeza.
- Prestar atenção para não entornar combustível no vestuário.

GASOLINA 	OLEO A 	
	2% - 50:1	
ℓ	ℓ	(cm ³)
1	0,02	(20)
5	0,10	(100)
10	0,20	(200)
15	0,30	(300)
20	0,40	(400)
25	0,50	(500)

Este produto é accionado por um motor a 2 tempos e requer a pré-mistura de gasolina e de óleo para motores a 2 tempos. Pré-misturar a gasolina sem chumbo e o óleo para motores a dois tempos num recipiente limpo aprovado para a gasolina.

COMBUSTÍVEL ACONSELHADO: ESTE MOTOR ESTÁ CERTIFICADO PARA FUNCIONAR COM GASOLINA SEM CHUMBO DE 89 OCTANAS ([R + M] / 2) PARA UTILIZAÇÃO AUTOMOBILÍSTICA OU COM UM NÚMERO MAIOR DE OCTANAS. Misturar o óleo para motores de dois tempos com a gasolina, de acordo com as instruções na embalagem.

Recomendamos a utilização de óleo para motores de 2 tempos Efcó - Oleo - Maca **2% (1:50)** formulado especificamente para todos os motores a dois tempos arrefecidos a ar.

As proporções correctas de óleo/combustível indicadas no catálogo (Fig. A) são adequadas quando se utiliza óleo para motores **PROSINT 2** e **EUROSINT 2** ou um óleo de motor equivalente de alta qualidade (**especificações JASO FD ou ISO L-EGD**).

⚠ ATENÇÃO: NÃO UTILIZAR ÓLEO PARA VEÍCULOS AUTOMÓVEIS OU ÓLEO PARA MOTORES FORA DE BORDA a 2 TEMPOS.

⚠ CUIDADO:

- **Adquirir apenas a quantidade de combustível necessário com base nos seus consumos; não adquirir mais do que será utilizado num ou dois meses;**
- **Conservar a gasolina num recipiente fechado hermeticamente, em local seco e fresco.**

⚠ CUIDADO - Para a mistura, nunca use um combustível com uma percentagem de etanol superior a 10%; são aceitáveis gasohol (mistura de gasolina e etanol) com uma percentagem de etanol até 10% ou combustível E10.

NOTA - Prepare apenas a mistura necessária à utilização; não a deixe no reservatório ou no bidão por muito tempo. É aconselhável utilizar estabilizador para combustível **Emak ADDITIX 2000** cód. 001000972, para conservar a mistura durante um período de 12 meses.

Gasolina alquilada

⚠ CUIDADO - A gasolina alquilada não tem a mesma densidade da gasolina normal. Portanto, os motores testados com a gasolina normal podem necessitar de uma regulação diferente do parafuso H. Para esta operação, é necessário dirigir-se a um Centro de Assistência Autorizado.

Reabastecimento

Agitar o recipiente da mistura antes de proceder ao reabastecimento.

Utilização da garrafa fornecida (Fig. 10)

Para facilitar as operações, cada máquina é dotada de uma garrafa para a preparação da mistura nas percentagens 50:1 (2%).

Observe a Fig. 10 e proceda da seguinte forma para preparar um litro de mistura:

1. Deite a gasolina na garrafa até à posição 1.
2. Para preparar a mistura a 50:1 (2%) acrescente óleo até à posição 2.
3. Aperte a tampa da garrafa.
4. Agite durante pelo menos 30 segundos.

A mistura está pronta para o reabastecimento. Caso utilize um tanque para a preparação da mistura, tenha o cuidado de usar um contentor limpo e de misturar a mistura durante pelo menos um minuto de forma a que o óleo se possa misturar com a gasolina. As tabelas seguintes contêm as percentagens.

⚠ ATENÇÃO: observar as instruções de segurança para o manuseamento do combustível. Desligar sempre o motor antes de realizar o reabastecimento. Nunca adicionar combustível a uma máquina com o motor a funcionar ou quente. Afastar-se pelo menos 3 m da posição em que foi realizado o reabastecimento antes de ligar o motor. NÃO FUMAR!

1. Limpar a superfície em redor do bujão do combustível para evitar contaminações.
2. Desapertar lentamente o bujão do combustível.
3. Deitar a mistura do combustível no depósito com cuidado. Evitar derrames.
4. Antes de voltar a colocar o bujão do combustível, limpar e verificar a junta.
5. Volte a colocar imediatamente o bujão do combustível apertando-o manualmente. Remover eventuais derrames de combustível.

⚠ ATENÇÃO: verificar se existem perdas de combustível e, se existirem, eliminá-las antes da utilização. Se necessário, contactar o serviço de assistência do seu revendedor.

PROCEDIMENTO DE ARRANQUE

Comandos do soprador – Punho (Fig.13)

- Para acelerar, é necessário premir a alavanca (1).
- Para ligar o motor o interruptor (2) deve estar posicionado no “1”.
- Se pretender trabalhar com o motor a um número de rotações definido e fixo, desloque a alavanca (3) para a marca “+” até ao número de rotações desejado. Para desativar a alavanca fixa, reposicione-a na marca “-”.
- Para parar o motor, posicione o interruptor (2) no “0”.

Arranque

Antes do arranque:

- Posicione a máquina no solo num local plano.
- Certifique-se de que o interruptor (2, Fig.13) **não** está na posição “0” (desligado).
- Certifique-se de que não há ninguém nas proximidades da máquina e/ou à frente do tubo de saída do ar.

Arranque com o motor frio (ou desligado há mais de 30 minutos)

- Prima de forma profunda e lenta, por 10 vezes, o bolbo do primer (A, Fig.12).
- Baixe a alavanca do starter (B, Fig.12) até ouvir um estalido.
- Certifique-se de que o interruptor (2, Fig.13) está na posição “1” (ligado).
- Pouse a mão esquerda na cobertura do motor e o pé esquerdo no chassis para evitar que a máquina se mova.
- Com a mão direita, puxe lentamente o punho (4, Fig.1) até encontrar uma ligeira resistência. Sem soltar a corda, puxe com um gesto curto e firme pois, se puxar com pouca força, poderá encharcar o motor.
- Quando ouvir a primeira explosão do motor, levante a alavanca do starter (B, Fig.12) na posição horizontal, até ouvir um estalido (Fig.11).
- Puxe mais uma vez para ligar o motor. Mantenha o regime do motor no mínimo aguardando pelo menos um minuto antes de acelerar ao máximo.

Arranque do motor a quente

- Prima de forma profunda mas lenta, por 10 vezes, o bolbo do primer (A, Fig.12).
- Levante a alavanca do starter (B, Fig.12) até ouvir um estalido.
- Certifique-se de que o interruptor (2, Fig.13) está na posição “1” (ligado).
- Pouse a mão esquerda na cobertura do motor e o pé esquerdo no chassis para evitar que a máquina se mova.
- Com a mão direita, puxe lentamente o punho (4, Fig.1) até encontrar uma ligeira resistência. Sem soltar a corda, puxe com um gesto curto e firme pois, se puxar com pouca força, poderá encharcar o motor.
- Quando o motor arrancar, mantenha-o no mínimo aguardando pelo menos um minuto antes de acelerar ao máximo.

Procedimento para motor encharcado

- Desmonte a vela (3, Fig.1) com a chave fornecida, limpe-a e seque-a.
- Certifique-se de que a alavanca do starter B está na posição horizontal, conforme mostrado na Fig.11.
- Puxe o punho de arranque (4, Fig.1) pelo menos 20 vezes.
- Monte a vela; acelere ao máximo com a alavanca do acelerador fixa (4, Fig.13).
- Ligue o motor.

Caso o motor não arranque, opere da seguinte forma:

- Desmonte a vela com a chave fornecida, limpe-a e seque-a.
- Vire o motor ao contrário com o orifício da vela virado para baixo.
- Puxe o punho de arranque (4, Fig.1) pelo menos 20 vezes e observe se sai mistura pelo orifício da vela.
- Seque a superfície à volta da sede da vela.
- Volte a montar a vela e repita as operações com a alavanca do acelerador (1, Fig.13) no máximo e a alavanca do starter (B) na posição horizontal, conforme mostrado na Fig.11.

⚠ CUIDADO:

- **Nunca enrole a corda de arranque à volta da sua mão.**
- **Quando puxar a corda de arranque, não utilize todo o seu comprimento; isto pode provocar a ruptura da mesma.**
- **Não solte a corda bruscamente; segure no**

punho de arranque (4, Fig.1) e deixe que a corda se enrola lentamente.

AMACIAMENTO DO MOTOR

O motor debita a sua potência máxima após 5÷8 horas de trabalho.

Durante o período de amaciamento não deixe o motor em marcha lenta no regime máximo de rotações para não sobrecarregá-lo.

⚠ ATENÇÃO! - Durante o período de amaciamento não varie a carburação para tentar aumentar a potência pois tal danifica o motor.

NOTA: é normal que um motor novo emita fumo durante e depois da primeira utilização.

6. PARAGEM DO MOTOR

Coloque a alavanca de acelerador na posição de ralenti (1, Fig. 13) e espere alguns segundos até que o motor arrefeça.

Pare o motor, pressionando o interruptor de massa (2, Fig. 13).

7. UTILIZAÇÃO DA MÁQUINA

USOS PROIBIDOS

- Trabalhe apenas quando a visibilidade e a luz são suficientes para ver claramente.
- Desligue o motor antes de pousar a máquina
- Prestar especial atenção e cuidado, quando se usam as protecções, porque estes equipamentos podem limitar a capacidade de ouvir os sons que indicam os riscos (chamamentos, sinais, avisos, etc.)
- Seja extremamente cauteloso quando trabalhar em inclinações ou terrenos irregulares.
- Mantenha sempre secas e limpas as pegas.
- **Não utilize o soprador se estiver em cima de uma escada, um suporte ou uma mesa.**
- **Nunca tente soprar substâncias quentes ou que estejam a queimar-se ou líquidos combustíveis.**
- Não ande para trás quando utilizar a máquina.
- Utilize o soprador apenas em horários razoáveis, isto é, nem de manhã cedo nem à noite, quando poderia perturbar a vizinhança. Respeite os horários de silêncio estipulados pelas normas

locais.

- Verifique a direcção e a intensidade do vento. Nunca dirija o bocal ou os detritos soprados para pessoas, animais domésticos, automóveis ou habitações.
- Não sopre os detritos para janelas ou portas abertas.
- Use a máquina com cuidado próximo das pessoas que passam e das propriedades nas vizinhanças.
- Não deixe o soprador a trabalhar sem vigilância.
- Preste atenção ao que está a soprar ou a deslocar.
- Experimente soprar relva cortada ou copos de papel sem levantar pó.
- Antes de usar o soprador, humedeca as áreas poeirentas.
- Nunca use um soprador para deslocar materiais com muito pó.
- Nunca dirija o jacto de ar para pessoas ou animais. O soprador pode lançar objectos pequenos a alta velocidade. Pare imediatamente a máquina se alguém se aproximar.
- Um soprador **NÃO** deve ser utilizado para limpar:
 - Grandes quantidades de cascalho ou de pó de cascalho
 - Detritos de trabalhos de construção civil
 - Pó de gesso
 - Pó de cimento e betão
 - Terriço seco de jardim
- Não use o soprador para espalhar ou pulverizar fertilizantes, produtos químicos e outras substâncias tóxicas ou combustíveis, a menos que o aparelho esteja projectado para essa aplicação e, nesse caso, seja utilizado numa área adequada.

⚠ ATENÇÃO! - **Asílica é um componente base presente na areia, quartzo, tijolo, argila, granito, pedra e muitos outros materiais, incluindo produtos de betão e construção civil. A repetida e/ou intensa inalação de sílica presentes no ar pode causar doenças respiratórias graves ou mortais, incluindo a silicose. Na presença deste tipo de materiais, observe sempre as precauções respiratórias indicadas.**

⚠ ATENÇÃO! - **A inalação de pó de amianto é perigosa e pode causar lesões graves ou mortais, doenças respiratórias ou cancro. A utilização e eliminação dos produtos contendo amianto são severamente regulamentadas.**

Não sobre nem manuseie amianto ou produtos que contenham amianto, como revestimentos isolantes de amianto. Se desconfiar que estão a ser manuseados produtos contendo amianto, contacte imediatamente o responsável pela obra ou as autoridades sanitárias locais.

Preparação para o trabalho

⚠ ATENÇÃO! - Siga sempre as normas de segurança. Planeie antecipadamente o seu trabalho com todo o cuidado. Não inicie a actividade se a área de trabalho não estiver desimpedida e se não existirem pontos de apoio sólidos para os pés.

⚠ ATENÇÃO - O soprador pode lançar objectos a alta velocidade, que podem fazer ricochete e atingir o operador. Isto pode provocar danos graves nos olhos. Use sempre protecções para os olhos.

⚠ A exposição às vibrações pode causar danos às pessoas que sofram de problemas de circulação sanguínea ou problemas nervosos. Contacte um médico se se verificarem sintomas físicos como entorpecimento, falta de sensibilidade, diminuição da força normal ou mudanças na cor da pele. Estes sintomas surgem habitualmente nos dedos, mãos ou pulsos.

- Verifique o estado do soprador antes de utilizá-lo, especialmente a panela de escape, a entrada de aspiração e o filtro de ar.
- Na presença de muito pó, vaporize ligeiramente a área de trabalho com um tubo ou uma união para nebulizador se tiver água disponível.
- Tenha atenção a crianças, animais domésticos, automóveis ou janelas abertas e sobre os detritos em condições de segurança.
- Use toda a extensão do bocal de modo que o fluxo de ar possa ser utilizado próximo do terreno.
- Depois de usar o soprador, limpe-o e deite os detritos nos contentores do lixo.
- Utilize o soprador com a regulação de velocidade mais baixa possível da válvula borboleta.
- A paragem do acelerador (4, Fig. 13) permite definir vários regimes do motor e, por consequência, diferentes fluxos de saída do ar. Antes de desligar o aparelho, coloque-a no mínimo.

⚠ ATENÇÃO! - Quando trabalhar com o soprador, use os dispositivos de protecção necessários:

1. Auriculares anti-ruído.
2. Protecções para os olhos.
3. Máscara de protecção em ambientes com muito pó.

Um soprador pode ser utilizado para:

- Remover e recolher folhas. Remover lixo ou relva cortada de estradas, caminhos pedonais, parques, estacionamento, cabanas, campos desportivos, etc.
- Remover relva cortada
- Remover ou triturar montes de relva
- Limpar estacionamento
- Limpar máquinas agrícolas e de construção civil
- Limpar anfiteatros e parques de diversões
- Remover neve ligeira ou fofa
- Secar passeios e áreas externas
- Remover lixo de cantos, zonas de ligação, entre as pedras de pavimentos, etc.

⚠ ATENÇÃO - Quando trabalhar em cantos, sobre do canto e do interior para o centro da área de trabalho.

O terminal redondo (15, Fig.1) deve ser montado se tiver dificuldades em deslocar as folhas devido, por exemplo, ao terreno molhado.

8. MANUTENÇÃO

TABELA DE MANUTENÇÃO

Queira notar que os seguintes intervalos de manutenção são aplicáveis apenas para as condições normais de funcionamento. Se o seu trabalho quotidiano for mais exigente relativamente ao normal, os intervalos de manutenção devem ser consequentemente reduzidos.		Antes de cada utilização	Após cada paragem para abastecimento	Semanalmente	Se danificado ou com defeito	Conforme indicado
Máquina completa	Inspeccione: fugas, fendas e desgaste	X	X			
Controlos: interruptor, starter, botão do acelerador e botão de bloqueio do acelerador	Verifique o funcionamento	X	X			
Depósito de combustível	Inspeccione: fugas, fendas e desgaste	X	X			
Filtro de combustível	Inspeccione e limpe			X		
	Substitua o elemento filtrante				X	A cada 6 meses
Todos os parafusos e porcas acessíveis (excluindo os parafusos do carburador)	Inspeccione e aperte			X		
Filtro de ar	Limpe	X				
	Substitua				X	A cada 6 meses
Aletas do cilindro e ranhuras da cobertura do grupo de arranque	Limpe			X		
Cordão de arranque	Inspeccione: danos e desgaste			X		
	Substitua				X	
Carburador	Verifique o ralenti	X	X			
Vela de ignição	Verifique a distância dos eléctrodos			X		
	Substitua				X	A cada 6 meses
Sistema anti-vibrações	Inspeccione: danos e desgaste			X		

CONFORMIDADE DAS EMISSÕES GASOSAS

Este motor, incluindo o sistema de controlo de emissões, deve ser gerido, utilizado e submetido a manutenção de acordo com as instruções fornecidas no manual do utilizador a fim de manter o desempenho das emissões dentro dos requisitos legais aplicáveis às máquinas móveis não rodoviárias.

Não deve ocorrer nenhuma violação intencional ou utilização imprópria do sistema de controlo de emissões do motor.

O funcionamento, uso ou manutenção errados do motor ou da máquina poderão comportar eventuais anomalias no sistema de controlo de emissões até ao ponto em que os requisitos legais aplicáveis deixem de ser cumpridos; nesse caso, deve realizar-se uma ação imediata para corrigir as anomalias no sistema e restabelecer os requisitos aplicáveis.

Exemplos, não exaustivos, de funcionamento, uso ou manutenção errados são:

- Forçar ou danificar os dispositivos para dosear o combustível;
- Uso de combustível e/ou óleo do motor que não cumpram as características indicadas no capítulo ARRANQUE/COMBUSTÍVEL;
- Uso de peças sobresselentes não originais, por exemplo, velas, etc.;
- Falta de manutenção ou manutenção inadequada do sistema de escape, incluindo intervalos de manutenção errados para a panela de escape, vela, filtro de ar, etc.

⚠ ATENÇÃO! – A violação deste motor invalida a certificação UE sobre as emissões.

O nível de CO₂ deste motor pode ser obtido no website da Emak (www.myemak.com) na secção "The Outdoor Power Equipment World".

⚠ ATENÇÃO! – Durante as operações de manutenção, calce sempre as luvas de protecção. Não efectue as operações de manutenção com o motor quente. As operações de manutenção devem ser efectuadas com o motor desligado.

- Uma manutenção incorrecta e a remoção dos dispositivos de segurança podem provocar acidentes graves.
- Não utilize o combustível (mistura) para limpeza.

- Não efectue operações ou reparações que não sejam de manutenção normal. Dirija-se às oficinas autorizadas.

FILTRO DE AR

Em todos os motores, é de fundamental importância a eficácia do filtro de aspiração do ar, o qual deve ser controlado e limpo com frequência. Para fazer a limpeza do filtro do ar, observe a Fig. 17 e proceda da seguinte forma:

- Desaperte os dois manípulos para remover a tampa e poder aceder ao filtro (conforme mostrado na Fig. 17).
- Remova e limpe o filtro, sacudindo-o contra uma superfície; depois, com ar comprimido, sopre sempre do lado da rede metálica e entre uma aleta e outra, no sentido do comprimento.
- Volte a montar o filtro e feche a tampa, apertando os dois manípulos.

⚠ CAUTELA – Utilizar o soprador sem o filtro de ar ou com este muito sujo compromete o funcionamento do motor e invalida a garantia. Substitua o filtro quando não for possível obter uma boa limpeza.

⚠ CAUTELA – A não substituição de um filtro de mistura sujo compromete o funcionamento do motor.

FILTRO DE COMBUSTÍVEL (FIG. 18)

Aconselha-se a substituir o filtro da mistura no interior do depósito pelo menos uma vez por ano. Esta operação deve ser feita num Centro de Assistência autorizado:

- Esvazie o depósito da mistura.
- Extraia o filtro e solte-o do tubo de mistura.
- Monte um filtro novo no tubo de mistura.
- Reintroduza o filtro no depósito.

⚠ CAUTELA – A não substituição de um filtro de mistura sujo compromete o funcionamento do motor.

MOTOR

Limpar regularmente as alhetas do cilindro com ar comprimido. A acumulação de impurezas sobre o cilindro pode provocar aquecimento anormal prejudicial ao bom funcionamento do motor.

VELA

Recomenda-se a limpeza regular da vela e controlar

a distância entre os electrodos (Fig. 16). Utilize vela Champion RCJ6Y ou de outra marca de grau térmico equivalente.

PROTEÇÃO DA VENTONHA

Após um longo período de utilização do soprador, pode acumular-se muito pó na proteção da ventoinha (por detrás da almofada). Isso causa uma má passagem do ar (menos volume) e pode ser motivo de danos na ventoinha e/ou sobreaquecimento do motor. Assim, tenha o cuidado de limpar a proteção da ventoinha. Limpe ainda as fendas existentes na cobertura da ventoinha, importantes para o arrefecimento do motor.

CARBURADOR

O carburador é regulado na fábrica de modo standard em conformidade com as normativas relativas às emissões.

ATENÇÃO:

- **Não altere a regulação do carburador desapertando ou apertando os seus parafusos; esta operação deve ser realizada num Centro de Assistência autorizado e por pessoal qualificado.**
- **Uma regulação incorreta pode causar danos graves ao motor.**
- **Além disso, não adultere nem remova os tampões vermelhos de proteção dos parafusos do carburador.**

Em caso de problemas (o motor não aguenta o mínimo, número de rotações do motor irregular ou não atinge a potência máxima), dirija-se a um Centro de Assistência autorizado.

ATENÇÃO: As variações climáticas ou atmosféricas podem provocar variações de carburação.

PANELA DE ESCAPE

 **ATENÇÃO** – Esta panela de escape está equipada com um catalisador, necessário para que o motor esteja em conformidade com os requisitos sobre as emissões. Nunca modifique nem retire o catalisador: se o fizer, estará a infringir a lei.

 **ATENÇÃO** – As painelas de escape equipadas com catalisador ficam muito quentes durante o uso e permanecem assim

por muito tempo depois de se desligar o motor. Isto também acontece com o motor ao ralenti. O contacto pode causar queimaduras na pele. Lembre-se do risco de incêndio!

 **CUIDADO** – Se o painel estiver danificado, deve ser substituído. Se o painel estiver frequentemente obstruído, pode ser um sinal de que o rendimento do catalisador é limitado.

 **ATENÇÃO** – Não trabalhe com a máquina se o silenciador estiver danificado, ausente ou modificado. A utilização de uma panela de escape com uma manutenção incorrecta aumenta o risco de incêndio e perda de audição.

MANUTENÇÃO EXTRAORDINÁRIA

No final de cada estação, em caso de uso intenso, ou de dois em dois anos com uso normal, é aconselhável proceder a um controlo geral a efectuar com um técnico especializado da rede de assistência.

 **ATENÇÃO:** Todas as operações de manutenção que não figuram neste manual devem ser efectuadas numa oficina autorizada.

Para garantir um constante e regular funcionamento do soprador, não esquecer que no caso de substituição das peças é necessário utilizar exclusivamente **PEÇAS DE ORIGEM**.

 **Eventuais modificações não autorizadas e/ou a utilização de peças de substituição não originais podem provocar lesões graves ou mortais ao operador ou a terceiros.**

9. TRANSPORTE

Transporte o soprador com o motor desligado.

 **ATENÇÃO** – Para o transporte da máquina no veículo, certifique-se da correcta e sólida fixação ao veículo através de correias. A máquina deve ser transportada na posição vertical, com o depósito vazio, certificando-se ainda de que não são violadas as normas de transporte em vigor para estas máquinas.

10. ARMAZENAGEM

Quando tiver de deixar a máquina parada por longos períodos de tempo:

- Retire a mistura do depósito.
- Ligue a máquina num regime de rotações não alto e deixe que o motor pare por falta de combustível.
- Limpe cuidadosamente o depósito.
- Limpe cuidadosamente a máquina e elimine os detritos e a sujidade (incrustações de pó, erva ou outros).
- Espalhe uma camada de óleo em todas as partes metálicas para prevenir a corrosão.
- Coloque a máquina e os seus acessórios num local fresco e seco, inacessível às crianças, ao abrigo de fontes de calor não protegidas e de agentes químicos corrosivos como, por exemplo, os produtos químicos de jardinagem.

Após um longo período de inatividade, antes de usar a máquina é preciso controlar todos os vedantes e o carburador; recomendamos que faça este controlo num Centro de Assistência autorizado.

 **CAUTELA** – Lembre-se de armazenar a máquina ao abrigo de raios solares filtrados através dos vidros: isso poderá danificar algumas partes de plástico. Não utilize restos de uma mistura que já tenha mais de um mês: o motor poderá sofrer danos graves e a garantia poderá ser anulada.

11. PROTECÇÃO AMBIENTAL

A protecção do ambiente deve ser um aspecto relevante e prioritário na utilização da máquina, para benefício da convivência civil e do ambiente em que vivemos.

- Evite ser um elemento de perturbação em termos de vizinhança.
- Siga escrupulosamente as normas locais para a eliminação dos resíduos após o corte.
- Siga escrupulosamente as normas locais para a eliminação de embalagens, óleos, gasolina, baterias, filtros, partes deterioradas ou qualquer elemento com forte impacto ambiental; estes resíduos não devem ser deitados ao lixo, mas devem ser separados e entregues aos centros de recolha adequados, que irão proceder à reciclagem dos materiais.

Demolição e eliminação

No momento da colocação fora de serviço, não



abandone a máquina no ambiente, mas dirija-se a um centro de recolha.

Boa parte dos materiais utilizados na construção da máquina são recicláveis; todos os metais (aço, alumínio, latão) podem ser entregues a um ferrovelho. Para mais informações, dirija-se ao serviço normal de recolha de resíduos da sua zona. A eliminação dos resíduos resultantes da demolição da máquina deverá ser efectuada no respeito pelo meio ambiente, evitando poluir o solo, o ar e a água.

Em todo o caso, devem ser respeitadas as legislações locais em vigor na matéria.

Aquando da demolição da máquina, deverá destruir a etiqueta de marcação CE juntamente com o presente manual.

12. DADOS TECNICOS

Cilindrada	cm ³	77.0
Motor		2 Tiempos
Potência	kW	3.6
Capacidade do depósito de combustível  + 	cm ³	2300 (2.3 ℓ)
Primer carburador		Si
Sistema antivibratorio		Si
Peso	kg	11.4
Capacidade volumétrica do soprador	m ³ /h	1645
Velocidade máxima do ar	m/s	58

Pressão do som	dB (A)	ANSI B175.2/1990	78.0	
Pressão do som	dB (A)	L _{PA} av EN15503 EN 22868	103.0	*
Incerteza	dB (A)		4.0	
Nível de potência acústica registado	dB (A)	2000/14/EC EN 22868 EN ISO 3744	112.0	
Incerteza	dB (A)		2.9	
Nível potencia acústica garantido	dB (A)	L _{WA} 2000/14/EC EN 22868 EN ISO 3744	115.0	
Nível de vibração	m/s ²	EN15503 EN 22867 EN 12096	< 2.5	*
Incerteza	m/s ²	EN 12096	0,1	

* Valores médios ponderados (1/7 mínimo, 6/7 plena carga).

13. DECLARAÇÃO DE CONFORMIDADE

O subscrito, **EMAK spa via Fermi, 4 - 42011 Bagnolo in Piano (RE) ITALY**

atesta sob a própria responsabilidade que a máquina:

1. categoria: **Soplador**

2. Marca: / Tipo: **Oleo-Mac BV 901 – Efco SA 9010**

3. identificação de serie **549 XXX 0001 - 549 XXX 9999**

está em conformidade com as prescrições da Diretiva/Regulamento **2006/42/EC - 2014/30/EU - (EU) 2016/1628 - (EU) 2017/654 - (EU) 2017/656 - 2000/14/EC**

está em conformidade com as disposições das seguintes normas harmonizadas: **EN 15503:2009+A2:2015 - EN ISO 14982:2009**

Procedimentos para as avaliações de conformidade efectuadas **Annex V - 2000/14/EC**

Nível de potência acústica registado **112.0 dB(A)**

Nível de potencia acústica garantido: **115.0 dB(A)**

Feito em: **Bagnolo in piano (RE) Italy - via Fermi, 4**

Data: **01/01/2019**

Documentação Técnica depositada em: **Sede Administrativa. - Direcção Técnica**

 
Fausto Bellamico - President

14. CERTIFICADO DE GARANTIA

Esta máquina foi concebida e realizada através das técnicas de fabrico mais modernas. A empresa fabricante oferece uma garantia sobre os seus produtos de 24 meses, a partir da data de aquisição para utilização privada e actividades de tempos livres. A garantia é limitada a 12 meses no caso de uso profissional.

Condições gerais da garantia

- 1) A garantia é reconhecida a partir da data de aquisição. A empresa fabricante através da sua rede de venda e assistência técnica, substitui gratuitamente as peças defeituosas devido a materiais, trabalho e fabrico. A garantia não retira ao comprador os direitos legais previstos pelo código civil, contra as consequências dos defeitos ou irregularidades causados pelo objecto adquirido.
- 2) O pessoal técnico intervirá o mais rapidamente possível no limite de tempo permitido pelas exigências organizativas.
- 3) **Para solicitar a assistência dentro do período da garantia é necessário apresentar ao pessoal autorizado o certificado de garantia que se encontra abaixo, carimbado pelo revendedor e com todos os campos preenchidos, em conjunto com a factura ou talão de compra fiscalmente válido e que comprove a data de compra.**
- 4) A garantia caduca no caso de:
 - Manifesta falta de manutenção,
 - Utilização incorrecta do aparelho ou tentativas de modificação,
 - Utilização de lubrificantes ou combustíveis não adequados,
 - Utilização de peças de substituição ou acessórios não originais,
 - Intervenções realizadas por pessoal não autorizado.
- 5) O fabricante exclui da garantia os materiais de consumo e as peças sujeitas ao normal desgaste de funcionamento.
- 6) A garantia exclui as intervenções de actualização e melhoramento do produto.
- 7) A garantia não cobre a colocação em serviço e as intervenções de manutenção que devam ocorrer durante o período de garantia.
- 8) Eventuais danos causados durante o transporte devem ser de imediato comunicados ao transportador sob pena de a garantia ser anulada.
- 9) A garantia não cobre eventuais danos, directos ou indirectos, causados a pessoas ou objectos por avaria da máquina ou resultantes da forçada suspensão prolongada na utilização da mesma.

MODELO

Nº DE SÉRIE

ADQUIRIDO POR

Não envie! Anexe apenas ao eventual pedido de garantia técnica.

DATA

CONCESSIONÁRIO

15. RESOLUÇÃO DE PROBLEMAS



ATENÇÃO: parar sempre a unidade e desligar a vela antes de efectuar todos os testes correctivos recomendados na tabela abaixo, excepto se for necessário o funcionamento da unidade.

Quando forem verificadas todas as possíveis causas e o problema não for resolvido, consultar um Centro de Assistência Autorizado. Caso se verifique um problema que não esteja listado nesta tabela, consultar um Centro de Assistência Autorizado.

PROBLEMA	CAUSAS POSSÍVEIS	SOLUÇÃO
O motor não arranca ou desliga-se passados poucos segundos do arranque. (Assegure-se que o interruptor está na posição "I")	<ol style="list-style-type: none"> 1. Não faz faísca 2. Motor afogado 	<ol style="list-style-type: none"> 1. Verificar a faísca da vela. Se não existir faísca, repetir o teste com uma vela nova (RCJ6Y). 2. Seguir o procedimento da pág. 88. Se o motor ainda não arrancar, repetir o procedimento com uma vela nova.
O motor arranca, mas não acelera correctamente ou não funciona correctamente a velocidade elevada.	O carburador deve ser regulado.	Contactar um Centro de Assistência Autorizado para afinar o carburador.
O motor não atinge a velocidade plena e/o emite fumo excessivo.	<ol style="list-style-type: none"> 1. Verificar a mistura de óleo/gasolina. 2. Filtro de ar sujo. 3. O carburador deve ser regulado. 	<ol style="list-style-type: none"> 1. Utilizar gasolina fresca e um óleo adequado para motores a 2 tempos. 2. Limpar; ver as instruções no capítulo Manutenção do filtro de ar. 3. Contactar um Centro de Assistência Autorizado para regular o carburador.
O motor arranca, roda e acelera, mas não mantém o mínimo.	O carburador deve ser regulado.	Contactar um Centro de Assistência Autorizado para regular o carburador.
O motor arranca e funciona, mas emite um fluxo de ar reduzido	<ol style="list-style-type: none"> 1. Grelha de protecção obstruída 2. Impulsor danificado 3. Espiral e tubos obstruídos 	<ol style="list-style-type: none"> 1. Limpe a grelha de protecção 2. Contacte um Centro de Assistência Autorizado 3. Limpe

ΜΕΤΑΦΡΑΣΗ ΠΡΩΤΟΤΥΠΩΝ ΟΔΗΓΙΩΝ

Αγαπητοί πελάτες

Σας ευχαριστούμε που επιλέξατε ένα προϊόν Emak.

Το δίκτυο προμηθευτών και εξουσιοδοτημένων συνεργείων μας βρίσκονται στη διάθεσή σας για ό,τι χρειαστείτε.

ΕΙΣΑΓΩΓΗ

Για σωστή χρήση του μηχανήματος και αποφυγή ατυχημάτων, διαβάστε με ιδιαίτερη προσοχή το παρόν εγχειρίδιο πριν από την έναρξη της εργασίας σας. Στο εγχειρίδιο αυτό παρέχονται λεπτομέρειες για τη λειτουργία των διαφόρων εξαρτημάτων και οδηγίες για τους αναγκαίους ελέγχους και τη συντήρηση.

ΣΗΜ. Οι περιγραφές και οι εικόνες του παρόντος εγχειριδίου δεν θεωρούνται αυστηρά δεσμευτικές. Η εταιρεία διατηρεί το δικαίωμα να προβεί σε τυχόν τροποποιήσεις χωρίς υποχρέωση ενημέρωσης του παρόντος εγχειριδίου.

Εκτός από οδηγίες χρήσης και συντήρησης, το εγχειρίδιο αυτό παρέχει σημαντικές πληροφορίες που πρέπει να λάβετε υπόψη. Οι πληροφορίες αυτές επισημαίνονται με τα σύμβολα που περιγράφονται παρακάτω:

ΠΡΟΣΟΧΗ: όταν υπάρχει κίνδυνος ατυχημάτων ή τραυματισμών, ακόμη και θανατηφόρων, ή σοβαρών υλικών ζημιών.

ΠΡΟΕΙΔΟΠΟΙΗΣΗ: όταν υπάρχει ο κίνδυνος πρόκλησης ζημιάς στη μονάδα ή σε μεμονωμένα εξαρτήματά της.

ΠΡΟΣΟΧΗ

ΚΙΝΔΥΝΟΣ ΒΛΑΒΗΣ ΤΗΣ ΑΚΟΗΣ

ΣΕ ΚΑΝΟΝΙΚΕΣ ΣΥΝΘΗΚΕΣ ΧΡΗΣΗΣ, ΤΟ ΜΗΧΑΝΗΜΑ ΑΥΤΟ ΜΠΟΡΕΙ ΝΑ ΟΔΗΓΗΣΕΙ ΣΕ ΕΠΙΠΕΔΑ ΑΤΟΜΙΚΗΣ ΚΑΙ ΗΜΕΡΗΣΙΑΣ ΕΚΘΕΣΗΣ ΤΟΥ ΧΕΙΡΙΣΤΗ ΣΤΟ ΘΟΡΥΒΟ ΙΣΑ Ή ΑΝΩ ΤΩΝ **85 dB (A)**

ΠΕΡΙΕΧΟΜΕΝΑ

- 1. ΚΑΝΟΝΕΣ ΑΣΦΑΛΕΙΑΣ** (περιλαμβάνει τους κανόνες για ασφαλή χρήση του μηχανήματος) **99**
- 2. ΕΠΕΞΗΓΗΣΗ ΣΥΜΒΟΛΩΝ ΚΑΙ ΠΡΟΕΙΔΟΠΟΙΗΣΕΩΝ ΑΣΦΑΛΕΙΑΣ** (περιγράφει τον τρόπο αναγνώρισης του μηχανήματος και τη σημασία των συμβόλων) **101**
- 3. ΚΥΡΙΑ ΕΞΑΡΤΗΜΑΤΑ** (περιγράφει τη θέση των βασικών στοιχείων από τα οποία αποτελείται το μηχανήμα) **101**

- 4. ΣΥΝΑΡΜΟΛΟΓΗΣΗ** (περιγράφει τη διαδικασία αφαίρεσης της συσκευασίας και ολοκλήρωσης της συναρμολόγησης των στοιχείων που έχουν αφαιρεθεί) **101**
- 5. ΕΚΚΙΝΗΣΗ** **102**
- 6. ΣΤΑΜΑΤΗΜΑ ΤΟΥ ΚΙΝΗΤΗΡΑ** **105**
- 7. ΧΡΗΣΗ ΤΟΥ ΜΗΧΑΝΗΜΑΤΟΣ** **105**
- 8. ΣΥΝΤΗΡΗΣΗ** (περιλαμβάνει όλες τις πληροφορίες για αποτελεσματική συντήρηση του μηχανήματος) **107**
- 9. ΜΕΤΑΦΟΡΑ** **109**
- 10. ΑΠΟΘΗΚΕΥΣΗ** **109**
- 11. ΠΡΟΣΤΑΣΙΑ ΤΟΥ ΠΕΡΙΒΑΛΛΟΝΤΟΣ** (Παρέχει ορισμένες συμβουλές για τη χρήση του μηχανήματος με φιλικό τρόπο για το περιβάλλον) **110**
- 12. ΤΕΧΝΙΚΑ ΧΑΡΑΚΤΗΡΙΣΤΙΚΑ** (Παρέχει μια σύνοψη των κύριων χαρακτηριστικών του μηχανήματος) **111**
- 13. ΔΗΛΩΣΗ ΣΥΜΜΟΡΦΩΣΗΣ** **112**
- 14. ΠΙΣΤΟΠΟΙΗΤΙΚΟ ΕΓΓΥΗΣΗΣ** (Παρέχει μια σύνοψη των όρων της εγγύησης) **113**
- 15. ΟΔΗΓΟΣ ΑΝΤΙΜΕΤΩΠΙΣΗΣ ΠΡΟΒΛΗΜΑΤΩΝ** (Παρέχει οδηγίες για γρήγορη αντιμετώπιση ορισμένων πιθανών προβλημάτων κατά τη χρήση) **114**

1. ΚΑΝΟΝΕΣ ΑΣΦΑΛΕΙΑΣ

! **ΠΡΟΣΟΧΗ** - Ο φυσητήρας, εάν χρησιμοποιηθεί σωστά, είναι ένα γρήγορο, άνετο και αποτελεσματικό όργανο εργασίας. Εάν δεν χρησιμοποιηθεί σωστά ή χωρίς τα κατάλληλα μέτρα προφύλαξης, μπορεί να μετατραπεί σε επικίνδυνο εργαλείο. Για να είναι πάντα ευχάριστη και ασφαλής η εργασία σας, τηρείτε αυστηρά τους κανόνες ασφαλείας που ακολουθούν ή αναγράφονται στο εγχειρίδιο.

! **ΠΡΟΣΟΧΗ:** Το σύστημα ενεργοποίησης του μηχανήματός σας παράγει ένα ηλεκτρομαγνητικό πεδίο πολύ χαμηλής έντασης. Το πεδίο αυτό μπορεί να προκαλέσει παρεμβολές σε ορισμένους βηματοδότες. Για να μειωθεί ο κίνδυνος σοβαρών ή θανατηφόρων τραυματισμών, τα άτομα με βηματοδότη πρέπει να επικοινωνήσουν με τον ιατρό τους και τον κατασκευαστή του βηματοδότη πριν από τη χρήση του μηχανήματος αυτού.

! **ΠΡΟΣΟΧΗ!** - Η χρήση του μηχανήματος

μπορεί να περιορίζεται από εθνικούς κανονισμούς.

1. Μη χρησιμοποιείτε το μηχάνημα, εάν δεν έχετε λάβει ειδικές οδηγίες για τη χρήση του. Οι αρχάριοι χειριστές πρέπει να εξασκηθούν πριν από τη χρήση στο χώρο εργασίας.
2. Ο φυσητήρας πρέπει να χρησιμοποιείται μόνον από ενήλικες, με καλή φυσική κατάσταση και εν γνώσει των κανόνων χρήσης.
3. Μη χρησιμοποιείτε το φυσητήρα γεωτρήσανο σε συνθήκες φυσικής εξάντλησης ή κάτω από την επιρροή αλκοκόλ ή ναρκωτικών.
4. Χρησιμοποιείτε πάντοτε γάντια, προστατευτικά γυαλιά και προστατευτικά της ακοής. Μη χρησιμοποιείτε κασκόλ, καδένες ή οτιδήποτε άλλο μπορεί να μπλέξει στη φτερωτή.
5. Μην επιτρέπετε σε τρίτους ή ζώα να βρίσκονται μέσα στην ακτίνα δράσης του φυσητήρα κατά την εκκίνηση και τη χρήση.
6. Εργάζεστε πάντα σε σταθερή και ασφαλή θέση.
7. Μην κατευθύνετε τη ροή του αέρα σε ανθρώπους ή ζώα.
8. Χρησιμοποιείτε το φυσητήρα μόνο σε καλά αεριζόμενους χώρους. Μην τον χρησιμοποιείτε σε εκρηκτική ατμόσφαιρα, σε κλειστούς χώρους ή κοντά σε εύφλεκτα υλικά.
9. Ελέγχετε καθημερινά το φυσητήρα για να βεβαιωθείτε ότι τα συστήματα ασφαλείας και όλα τα άλλα εξαρτήματα λειτουργούν κανονικά.
10. Μαζέψτε τα μακριά μαλλιά (π.χ. με δίχτυ για τα μαλλιά).
11. Μην εργάζεστε με το φυσητήρα σε κακή κατάσταση, πρόχειρα επισκευασμένο, μονταρισμένο ή τροποποιημένο. Μην αφαιρείτε, μην καταστρέφετε ή τροποποιείτε κανένα σύστημα ασφαλείας.
12. Φυλάξτε το παρόν εγχειρίδιο για να το συμβουλευέστε πριν από κάθε χρήση.
13. Ακολουθείτε πάντα τις οδηγίες μας για τη συντήρηση.
14. Μην εκτελείτε ποτέ μόνοι ενέργειες ή επισκευές εκτός της τακτικής συντήρησης. Απευθυνθείτε μόνο σε εξειδικευμένα και εξουσιοδοτημένα συνεργεία.
15. Διατηρείτε όλες τις ετικέτες και τα σήματα κινδύνου και ασφαλείας σε άριστη κατάσταση. Σε περίπτωση βλάβης ή φθοράς, φροντίστε για την έγκαιρη αντικατάστασή

τους (Εικ. 19).

16. Μη χρησιμοποιείτε το μηχάνημα για χρήσεις που δεν προβλέπονται από το παρόν εγχειρίδιο (βλέπε σελ. 106).
17. Μην αφήνετε το μηχάνημα με αναμμένο κινητήρα.
18. Απαγορεύεται η τοποθέτηση στην είσοδο ισχύος του φυσητήρα, φτερωτής διαφορετικής από αυτήν που διαθέτει ο κατασκευαστής. Δεν επιτρέπεται η χρήση άλλων συστημάτων γιατί αυξάνουν τον κίνδυνο ατυχήματος. Μην τοποθετείτε τη φτερωτή σε άλλους κινητήρες ή μεταδόσεις ισχύος.
19. Σε περίπτωση που ο φυσητήρας πρέπει να τεθεί εκτός λειτουργίας, μην τον εγκαταλείπετε στο περιβάλλον, αλλά παραδώστε τον στην Αντιπροσωπεία που θα φροντίσει για τη διάθεσή του.
20. Παραδώστε ή δανείστε το φυσητήρα μόνο σε έμπειρα άτομα που γνωρίζουν τη λειτουργία και τη σωστή χρήση του μηχανήματος. Παραδώστε και το εγχειρίδιο με τις οδηγίες χρήσης, για να το διαβάσουν πριν την έναρξη των εργασιών.
21. Μη χρησιμοποιείτε το φυσητήρα κοντά σε ηλεκτρικές συσκευές.
22. Μη φράζετε ή κλείνετε την είσοδο αέρα της φτερωτής.
23. Μην πλησιάζετε ποτέ τα χέρια στη φτερωτή και μην κάνετε συντήρηση με τον κινητήρα σε λειτουργία.
24. Μην ξεχνάτε ότι ο ιδιοκτήτης ή ο χειριστής του μηχανήματος είναι υπεύθυνος για ατυχήματα, βλάβες ή υλικές ζημιές τρίτων.
25. Να απευθύνετε πάντα στο κατάστημα που αγοράσατε το μηχάνημα για οποιαδήποτε επεξήγηση ή επέμβαση που χρήζει προτεραιότητας.
26. Αποφύγετε χτυπήματα και πιέσεις στα πτερύγια της φτερωτής, μην εργάζεστε αν η φτερωτή παρουσιάζει βλάβη.

ΠΡΟΣΤΑΤΕΥΤΙΚΗ ΕΝΔΥΜΑΣΙΑ ΑΣΦΑΛΕΙΑΣ

⚠ Όταν εργάζεστε με το φυσητήρα πρέπει να χρησιμοποιείτε πάντοτε εγκεκριμένη προστατευτική ενδυμασία ασφαλείας. Η χρήση της προστατευτικής ενδυμασίας δεν καταργεί τους κινδύνους τραυματισμού αλλά περιορίζει τις συνέπειες σε περίπτωση ατυχήματος. Συμβουλευθείτε το κατάστημα της εμπιστοσύνης σας για την επιλογή της κατάλληλης ενδυμασίας.

Η ενδυμασία πρέπει να είναι κατάλληλη και να μην εμποδίζει. Χρησιμοποιείτε εφαρμοστά

προστατευτικά ενδύματα. **Το τζάκετ και η φόρμα προστασίας παρέχουν την ιδανική προστασία.** Μη χρησιμοποιείτε ενδύματα, κασκόλ, γραβάτες ή κοσμήματα που μπορούν να μπερδευτούν στους θάμνους. Μαζέψτε τα μακριά και προστατέψτε τα (π.χ. με ένα φουλάρι, καπέλο, κράνος κλπ.).

Χρησιμοποιείτε νποδήματα ασφαλείας με αντιολισθητικές σόλες και αστάλινο προστατευτικό δακτύλων.

⚠ Χρησιμοποιείτε γυαλιά ή μάσκα προστασίας!

Χρησιμοποιείτε προστατευτικά ακοής όπως καλύμματα ή ωτοασπίδες. Η χρήση μέσων προστασίας για την ακοή απαιτεί μεγαλύτερη προσοχή και σύνεση γιατί περιορίζει τη δυνατότητα να γίνουν αντιληπτά ηχητικά σήματα κινδύνου (φωνές, συναγερμοί κλπ.).

Χρησιμοποιείτε γάντια που επιτρέπουν τη μέγιστη απορρόφηση των κραδασμών.

2. ΕΠΕΞΗΓΗΣΗ ΣΥΜΒΟΛΩΝ ΚΑΙ ΠΡΟΕΙΔΟΠΟΙΗΣΕΩΝ ΑΣΦΑΛΕΙΑΣ (Εικ. 19)

1. Διαβάστε το βιβλιαράκι χρήσης και συντήρησης πριν χρησιμοποιήσετε αυτό το μηχάνημα
2. Φοράτε προστατευτικό κράνος, γυαλιά και ωτοασπίδες
3. **ΠΡΟΣΟΧΗ** - Ο φυσητήρας μπορεί να εκσφενδονίσει αντικείμενα με μεγάλη ταχύτητα, τα οποία μπορούν να εξοστρακιστούν και να χτυπήσουν το χειριστή. Το πλήγμα αυτό μπορεί να προκαλέσει σοβαρό τραυματισμό στα μάτια.
4. Τύπος μηχανήματος: **ΦΥΣΗΤΗΡΑΣ**
5. Εγγυημένη σταθμη ακουστικής ισχύος
6. Σήμα συμμόρφωσης CE
7. Αριθμός σειράς
8. Έτος κατασκευής

3. ΚΥΡΙΑ ΕΞΑΡΤΗΜΑΤΑ (Εικ. 1)

1. Πλαίσιο
2. Φίλτρο αέρα
3. Μπουζί
4. Λαβή εκκίνησης

5. Κάλυμμα κινητήρα
6. Ρεζερβουάρ
7. Εξάρτυση
8. Μαξιλάρι
9. Γωνιακός σωλήνας
10. Εύκαμπτος σωλήνας
11. Λαβή χειριστηρίων
12. Περιστρεφόμενος αυλός
13. Δακτύλιος για αυλό
14. Ολισθαίων αυλός
15. Μειωτήρας για μπεκ
16. Στρογγυλό ακριανό στόμιο
17. Ορθογώνιο ακριανό στόμιο
18. Αντικραδασμικά
19. Φιάλη προετοιμασίας μείγματος καυσίμου
20. Συνδυαστικό κλειδί
21. Βίδες M5x65 (αρ. 2)
22. Παξιμάδια M6 (αρ. 2)
23. Σφιγκτήρες \varnothing 120 mm (αρ. 2)

4. ΣΥΝΑΡΜΟΛΟΓΗΣΗ

Τοποθέτηση των σωλήνων/Χειρολαβή

⚠ ΠΡΟΣΟΧΗ - Κατά την τοποθέτηση των σωλήνων και του στομίου, ο κινητήρας πρέπει να είναι σβηστός και ο διακόπτης στη θέση STOP.

Για τη συναρμολόγηση του φυσητήρα, διαβάστε τις παρακάτω οδηγίες.

Εξαρτήματα του μηχανήματος



Με την εικ. 3 ως οδηγό:

1. Τοποθετήστε τον γωνιακό σωλήνα στη πτερωτή του ανεμιστήρα.
2. Ασφαλίστε τον γωνιακό σωλήνα με τις δύο βίδες και τα δύο παξιμάδια που παρέχονται χρησιμοποιώντας το εξαγωνικό κλειδί που είναι ενσωματωμένο στο μπουζόκλειδο (παρέχεται).

Με την εικ. 2 ως οδηγό:

1. Περάστε έναν από τους δύο σφιγκτήρες (24, εικ. 1) στο πλήρως κυλινδρικό άκρο του εύκαμπτου σωλήνα (A). Εισαγάγετε στη γωνία (9, εικ. 1) το πιο κοντό άκρο του εύκαμπτου σωλήνα (A) και με το παρεχόμενο κλειδί, βιδώστε τη βίδα για να σφίξετε τον σφιγκτήρα που μόλις τοποθετήσατε.
2. Τοποθετήστε τον σωλήνα (B) από την πλευρά με τις εγκοπές επέκτασης, στο άλλο άκρο

του εύκαμπτου σωλήνα (Α) και σφίξτε του σωλήνες με τον άλλο σφιγκτήρα (24, εικ. 1), τοποθετώντας τον στην υποδοχή των εγκοπών επέκτασης. Η ρύθμιση της περιστροφής του σωλήνα (Β) επιτυγχάνεται με σύσφιξη του σφιγκτήρα περισσότερο ή λιγότερο.

- Εισαγάγετε τη λαβή (C) στον αυλό (B) αφού ξεβιδώσετε πλήρως τη βίδα που υπάρχει κάτω από τον λεβιέ ασφάλισης (εικ. 5) με το παρεχόμενο εξαγωνικό κλειδί.
- Με την εικ. 4 ως οδηγό: **Με τον λεβιέ ασφάλισης χαμηλωμένο (ασφαλισμένο)**, βιδώστε τη βίδα χωρίς τη σφίξτε μέχρι τέρμα, αλλά μέχρι να ασφαλίσει η λαβή στον αυλό. **Μη σφίγγετε τη βίδα με τον λεβιέ ανοιχτό.**
- Περάστε το αυλακωτό περιβλήμα της λαβής στο εγκάρσιο τμήμα των δύο σφιγκτήρων.
- Για να αφαιρέσετε τον σωλήνα επέκτασης (D) που βρίσκεται στο εσωτερικό του σωλήνα (B), περιστρέψτε τον δακτύλιο (E) προς την κατεύθυνση  «ανοικτού λουκέτου»: αφαιρέστε τον σωλήνα (C). Όταν επιτευχθεί η επιθυμητή θέση, περιστρέψτε τον δακτύλιο (E) προς τη θέση  «κλειστού λουκέτου» για να ασφαλίσετε τους δύο σωλήνες.
- Εισαγάγετε στον τηλεσκοπικό σωλήνα τον μειωτήρα (F) για την τοποθέτηση των καμπύλων άκρων (G).
- Συνδέστε τον τηλεσκοπικό σωλήνα (C) με τον μειωτήρα (F) και ένα από τα δύο καμπύλα άκρα (G) μέσω του συνδέσμου μπαγιονέτ.

Ρύθμιση λαβής

Η σωστή θέση της λαβής είναι πολύ σημαντική για να εργάζεστε με άνεση. Για να ρυθμίσετε τη θέση της λαβής:

- Ανασηκώστε τον λεβιέ ασφάλισης (1, εικ. 5).
- Εντοπίστε την πιο άνετη θέση εργασίας μετακινώντας τη λαβή και αλλάζοντας την κλίση της.
- Όταν βρείτε την κατάλληλη θέση, ασφαλίστε τη λαβή χαμηλώνοντας τον λεβιέ ασφάλισης.

Ρύθμιση της εξάρτησης και του συνδέσμου ταχείας απασφάλισης

 **ΠΡΟΣΟΧΗ - Η ρύθμιση της εξάρτησης πρέπει να πραγματοποιείται με τον κινητήρα σβηστό.**

Πριν χρησιμοποιήσετε τον φυσητήρα, είναι πολύ σημαντικό να ισορροπήσετε σωστά το βάρος του μηχανήματος στους ώμους, ρυθμίζοντας το μήκος των λουριών ώστε το μηχάνημα να εφαρμόζει σωστά στην πλάτη και στους ώμους. Μην ξεχνάτε ότι η εξισορρόπηση του βάρους είναι

πολύ σημαντική όταν χρησιμοποιείτε το μηχάνημα σε ανισόπεδες επιφάνειες. Για να σφίξτε τα λουριά, τραβήξτε όπως φαίνεται στην εικ. 7.

Για να χαλαρώσετε τα λουριά, σηκώστε την αγκράφα με την κίνηση που φαίνεται στην εικ. 8.

Στην περίπτωση κινδύνου, αφαιρέστε το μηχάνημα από τους ώμους με την παρακάτω διαδικασία:

- Με το ένα χέρι, πιέστε τις γλωττίδες του «συνδέσμου ταχείας απασφάλισης» που υπάρχει στο δεξί λουρί (φαίνεται μέσα στο πλαίσιο στην εικ. 6), όπως υποδεικνύεται στην εικ. 9.
- Ακολουθήστε με το στήθος την κίνηση που θα κάνει το μηχάνημα και γείρτε ελαφρώς προς τα αριστερά: ο φυσητήρας θα πέσει από τους ώμους σας.

5. ΕΚΚΙΝΗΣΗ





ΚΑΥΣΙΜΟ

 **ΠΡΟΣΟΧΗ: η βενζίνη είναι ιδιαίτερα εύφλεκτο καύσιμο. Απαιτείται εξαιρετική προσοχή κατά το χειρισμό της βενζίνης ή μειγμάτων καυσίμου. Μην καπνίζετε και μη χρησιμοποιείτε φωτιά ή φλόγα κοντά στο καύσιμο ή στο μηχάνημα.**

- Για να μειωθεί ο κίνδυνος πυρκαγιάς και πρόκλησης εγκαυμάτων, πρέπει να χειρίζεστε το καύσιμο με προσοχή. Είναι εξαιρετικά εύφλεκτο.
- Ανακινήστε και τοποθετήστε το καύσιμο σε ένα δοχείο εγκεκριμένο για το καύσιμο.
- Αναμείξτε το καύσιμο σε εξωτερικό χώρο χωρίς σπινθήρες ή φλόγες.
- Τοποθετήστε το μηχάνημα στο έδαφος, σβήστε τον κινητήρα και περιμένετε να κρυώσει πριν προχωρήσετε στον ανεφοδιασμό.
- Ξεβιδώστε αργά την τάπα καυσίμου, ώστε να εκτονωθεί η πίεση και να αποφευχθεί η διαρροή καυσίμου.
- Σφίξτε καλά την τάπα καυσίμου μετά τον ανεφοδιασμό. Η τάπα μπορεί να χαλαρώσει λόγω των δονήσεων, με αποτέλεσμα να χυθεί καύσιμο.
- Σκουπίστε το καύσιμο που έχει χυθεί από το μηχάνημα. Απομακρύνετε το μηχάνημα σε απόσταση 3 μέτρων από το χώρο ανεφοδιασμού πριν βάλετε μπροστά τον κινητήρα.
- Μην επιχειρήσετε ποτέ να προκαλέσετε την ανάφλεξη καυσίμου που έχει χυθεί σε

οποιαδήποτε περίπτωση.

- Μην καπνίζετε κατά το χειρισμό του καυσίμου ή κατά τη διάρκεια της λειτουργίας του μηχανήματος.
- Αποθηκεύετε το καύσιμο σε δροσερό, στεγνό και καλά αεριζόμενο χώρο.
- Μην αποθηκεύετε το καύσιμο σε χώρο με ξερά φύλλα, άχυρα, χαρτιά, κλπ.
- Αποθηκεύετε το μηχανήμα και το καύσιμο σε χώρο όπου οι αναθυμιάσεις του καυσίμου δεν έρχονται σε επαφή με σπινθήρες ή γυμνές φλόγες, λέβητες νερού για θέρμανση, ηλεκτρικούς κινητήρες ή διακόπτες, φούρνους, κλπ.
- Μην αφαιρείτε την τάπα του ρεζερβουάρ όταν ο κινητήρας λειτουργεί.
- Μη χρησιμοποιείτε καύσιμο για εργασίες καθαρισμού.
- Λάβετε τις απαιτούμενες προφυλάξεις, ώστε να μη χυθεί καύσιμο στα ρούχα σας.

BENZINH	ΛΛΑΙ	A
		
2% - 50:1		
ℓ	ℓ	(cm ³)
1	0,02	(20)
5	0,10	(100)
10	0,20	(200)
15	0,30	(300)
20	0,40	(400)
25	0,50	(500)

Το προϊόν αυτό διαθέτει δίχρονο κινητήρα και χρησιμοποιεί μείγμα βενζίνης και λαδιού για δίχρονους κινητήρες. Αναμείξτε αμόλυβδη βενζίνη και λάδι για δίχρονους κινητήρες σε ένα καθαρό δοχείο, κατάλληλο για χρήση με βενζίνη. **ΣΥΝΙΣΤΩΜΕΝΟ ΚΑΥΣΙΜΟ:** Ο ΚΙΝΗΤΗΡΑΣ ΑΥΤΟΣ ΕΧΕΙ ΠΙΣΤΟΠΟΙΗΘΕΙ ΓΙΑ ΛΕΙΤΟΥΡΓΙΑ ΜΕ ΑΜΟΛΥΒΔΗ ΒΕΝΖΙΝΗ ΑΥΤΟΚΙΝΗΤΩΝ 89 ΟΚΤΑΝΙΩΝ ([R + MJ] / 2) ΚΑΙ ΑΝΩ.

Αναμείξτε το λάδι για δίχρονους κινητήρες με τη βενζίνη ακολουθώντας τις οδηγίες που αναγράφονται στη συσκευασία.

Συνιστάται η χρήση του λαδιού για δίχρονους κινητήρες Efcο - Oleo-Mac **2% (1:50)**, που παρασκευάζεται αποκλειστικά για όλους τους δίχρονους αερόψυκτους κινητήρες.

Η σωστή αναλογία λαδιού/καυσίμου που αναφέρεται στον πίνακα (εικ. Α) αφορά τη χρήση λαδιού για κινητήρες **PROSINT 2** και **EUROSINT 2** ή λαδιού για κινητήρες αντίστοιχης υψηλής ποιότητας (**προδιαγραφές JASO FD ή ISO L-EGD**).

⚠ ΠΡΟΣΟΧΗ: ΜΗ ΧΡΗΣΙΜΟΠΟΙΕΙΤΕ ΛΑΔΙ ΓΙΑ ΟΧΗΜΑΤΑ Ή ΛΑΔΙ ΓΙΑ ΔΙΧΡΟΝΟΥΣ

ΕΞΩΛΕΜΒΙΟΥΣ ΚΙΝΗΤΗΡΕΣ.

⚠ ΠΡΟΣΟΧΗ:

- Αγοράζετε μόνο τις ποσότητες καυσίμου που απαιτούνται ανάλογα με την κατανάλωση. Μην αγοράζετε μεγαλύτερες ποσότητες από εκείνες που θα χρησιμοποιήσετε σε ένα ή δύο μήνες.
- Αποθηκεύετε τη βενζίνη σε ερμητικά κλειστό δοχείο και σε στεγνό και δροσερό χώρο.

⚠ ΠΡΟΣΟΧΗ - Μη χρησιμοποιείτε ποτέ καύσιμο με ποσοστό αιθανόλης άνω του 10%. Μπορεί να χρησιμοποιηθεί βενζόλη (μείγμα βενζίνης και αιθανόλης) με ποσοστό αιθανόλης έως 10% ή καύσιμο E10.

⚠ ΣΗΜΕΙΩΣΗ - Προετοιμάστε μόνο την απαιτούμενη ποσότητα μείγματος για χρήση. Μην αφήνετε το μείγμα στο ρεζερβουάρ ή σε δοχείο για μεγάλο χρονικό διάστημα. Συνιστάται η χρήση του σταθεροποιητή καυσίμου **Emak ADDITIX 2000 κωδ.001000972 για διατήρηση του μείγματος για διάστημα 12 μήνες.**

Αλκυλική βενζίνη

⚠ ΠΡΟΣΟΧΗ - Η αλκυλική βενζίνη δεν έχει την ίδια πυκνότητα με την κανονική βενζίνη. Για το λόγο αυτό, οι κινητήρες στους οποίους χρησιμοποιείται κανονική βενζίνη μπορεί να χρειάζονται διαφορετική ρύθμιση της βίδας Η. Για τη διαδικασία αυτή, απευθυνθείτε σε ένα εξουσιοδοτημένο κέντρο τεχνικής υποστήριξης.

Ανεφοδιασμός

Ανακινήστε το δοχείο μείγματος πριν από τον ανεφοδιασμό.

Χρήση της παρεχόμενης φιάλης (εικ. 10)

Για να διευκολυνθεί η διαδικασία, κάθε μηχανήμα διαθέτει φιάλη για την προετοιμασία του μείγματος καυσίμου σε αναλογία 50:1 (2%).

Με την εικ. 10 ως οδηγό, εκτελέστε τη διαδικασία που αναφέρεται παρακάτω για την προετοιμασία ενός λίτρου μείγματος καυσίμου:

1. Προσθέστε τη βενζίνη στη φιάλη έως το σημείο 1.
2. Για να προετοιμάσετε το μείγμα καυσίμου σε αναλογία 50:1 (2%), προσθέστε λάδι έως το σημείο 2.
3. Βιδώστε την τάπα της φιάλης.
4. Ανακινήστε για τουλάχιστον 30 δευτερόλεπτα. Το μείγμα καυσίμου είναι έτοιμο για να προχωρήσετε στον ανεφοδιασμό.

Στην περίπτωση που χρησιμοποιήσετε δοχείο για την προετοιμασία του μείγματος καυσίμου,

φροντίστε να χρησιμοποιήσετε καθαρό δοχείο και να ανακινήσετε το μείγμα καυσίμου για τουλάχιστον ένα λεπτό, ώστε το λάδι να αναμειχθεί με τη βενζίνη. Οι παρακάτω πίνακες περιλαμβάνουν τις αναλογίες.

⚠ ΠΡΟΣΟΧΗ: Τηρείτε τις οδηγίες ασφαλείας για το χειρισμό του καυσίμου. Σβήνετε πάντα τον κινητήρα πριν από τον ανεφοδιασμό. Μην προσθέτετε ποτέ καύσιμο στο μηχανήμα όταν ο κινητήρας λειτουργεί ή είναι ζεστός. Πριν βάλετε μπροστά τον κινητήρα, απομακρυνθείτε τουλάχιστον 3 m από το σημείο όπου πραγματοποιήθηκε ο ανεφοδιασμός. ΜΗΝ ΚΑΠΝΙΖΕΤΕ!

1. Καθαρίστε την επιφάνεια γύρω από την τάπα καυσίμου, για να αποφευχθεί τυχόν ρύπανση.
2. Χαλαρώστε αργά την τάπα καυσίμου.
3. Προσθέστε προσεκτικά το μείγμα καυσίμου στο ρεζερβουάρ. Μη χύνετε το καύσιμο.
4. Πριν τοποθετήσετε ξανά την τάπα καυσίμου, καθαρίστε και ελέγξτε το λάστιχο.
5. Τοποθετήστε αμέσως την τάπα καυσίμου σφίγγοντάς την με το χέρι. Καθαρίστε τυχόν καύσιμο που έχει χυθεί.

⚠ ΠΡΟΣΟΧΗ: Ελέγξτε εάν έχει χυθεί καύσιμο και καθαρίστε τυχόν διαρροές πριν από τη χρήση. Εάν απαιτείται, επικοινωνήστε με το τμήμα τεχνικής υποστήριξης του προμηθευτή σας.

ΔΙΑΔΙΚΑΣΙΑ ΕΚΚΙΝΗΣΗΣ

Χειριστήρια φυσητήρα – Λαβή (εικ. 13)

- Για να επιταχύνετε, πρέπει να πατήσετε τον λεβιέ (1).
- Για να βάλετε μπροστά τον κινητήρα, ο διακόπτης (2) πρέπει να τοποθετηθεί στη θέση «1».
- Εάν θέλετε να εκτελέσετε εργασίες με τον κινητήρα σε σταθερό αριθμό στροφών, μετακινήστε τον λεβιέ (3) προς την εγκοπή «+» μέχρι τον επιθυμητό αριθμό στροφών. Για να απενεργοποιήσετε τον σταθερό λεβιέ, επανατοποθετήστε τον στην εγκοπή «-».
- Για να σβήσετε τον κινητήρα, τοποθετήστε τον διακόπτη (2) στη θέση «0».

Εκκίνηση

Πριν από την εκκίνηση:

- Τοποθετήστε το μηχανήμα σε επίπεδο έδαφος.
- Βεβαιωθείτε ότι ο διακόπτης (2, εικ. 13) δεν βρίσκεται στη θέση «0» (απενεργοποίηση).
- Βεβαιωθείτε ότι δεν υπάρχει κανείς κοντά στο μηχανήμα ή/και μπροστά από τον σωλήνα εξόδου αέρα.

Εκκίνηση με τον κινητήρα κρύο (ή σβηστό για

περισσότερο από 30 λεπτά)

- Πατήστε σε βάθος και αργά για 10 φορές το κουμπί εκκίνησης (Α, εικ. 12).
- Κατεβάστε τον λεβιέ μίζας (Β, εικ. 12) μέχρι να αισθανθείτε ένα κλικ.
- Βεβαιωθείτε ότι ο διακόπτης (2, εικ. 13) δεν βρίσκεται στη θέση «1» (ενεργοποίηση).
- Τοποθετήστε το αριστερό χέρι στο κάλυμμα του κινητήρα και το αριστερό πόδι στο πλαίσιο για να αποφευχθεί η κίνηση του μηχανήματος.
- Με το δεξί χέρι, τραβήξτε αργά τη λαβή (4, εικ. 1) μέχρι να αισθανθείτε ελαφριά αντίσταση. Χωρίς να αφήσετε το κορδόνι, τραβήξτε το με μικρή και αποφασιστική κίνηση, καθώς εάν τραβήξετε χωρίς δύναμη ο κινητήρας μπορεί να μπουκώσει.
- Μόλις ο κινητήρας πάρει μπροστά, σηκώστε τον λεβιέ μίζας (Β, εικ. 12) σε οριζόντια θέση μέχρι να αισθανθείτε ένα κλικ (εικ. 11).
- Τραβήξτε μία ακόμη φορά για να βάλετε μπροστά τον κινητήρα. Αφήστε τον κινητήρα στο ρελαντί και περιμένετε τουλάχιστον ένα λεπτό πριν επιταχύνετε στο μέγιστο.

Εκκίνηση με ζεστό κινητήρα

- Πατήστε σε βάθος αλλά αργά για 10 φορές το κουμπί εκκίνησης (Α, εικ. 12).
- Σηκώστε τον λεβιέ μίζας (Β, εικ. 12) μέχρι να αισθανθείτε ένα κλικ.
- Βεβαιωθείτε ότι ο διακόπτης (2, εικ. 13) δεν βρίσκεται στη θέση «1» (ενεργοποίηση).
- Τοποθετήστε το αριστερό χέρι στο κάλυμμα του κινητήρα και το αριστερό πόδι στο πλαίσιο για να αποφευχθεί η κίνηση του μηχανήματος.
- Με το δεξί χέρι, τραβήξτε αργά τη λαβή (4, εικ. 1) μέχρι να αισθανθείτε ελαφριά αντίσταση. Χωρίς να αφήσετε το κορδόνι, τραβήξτε το με μικρή και αποφασιστική κίνηση, καθώς εάν τραβήξετε χωρίς δύναμη ο κινητήρας μπορεί να μπουκώσει.
- Όταν ο κινητήρας πάρει μπροστά, αφήστε τον στο ρελαντί και περιμένετε τουλάχιστον ένα λεπτό πριν επιταχύνετε στο μέγιστο.

Διαδικασία για μπουκωμένο κινητήρα

- Αφαιρέστε το μπουζί (3, εικ. 1) με το παρεχόμενο κλειδί, καθαρίστε το και στεγνώστε το.
- Βεβαιωθείτε ότι ο λεβιέ μίζας Β βρίσκεται σε οριζόντια θέση, όπως φαίνεται στην εικ. 11.
- Τραβήξτε τη λαβή εκκίνησης (4, εικ. 1) τουλάχιστον 20 φορές.
- Τοποθετήστε το μπουζί. Επιταχύνετε στο μέγιστο με τον σταθερό λεβιέ γκαζιού (4, εικ. 13).
- Βάλτε μπροστά τον κινητήρα.

Στην περίπτωση που ο κινητήρας δεν ξεκινήσει, εκτελέστε την παρακάτω διαδικασία:

- Αφαιρέστε το μπουζί με το παρεχόμενο κλειδί, καθαρίστε το και στεγνώστε το.
- Γυρίστε τον κινητήρα ανάποδα, με την οπή για το μπουζί στραμμένη προς τα κάτω.
- Τραβήξτε τη λαβή εκκίνησης (4, εικ. 1) για τουλάχιστον 20 φορές και ελέγξτε εάν βγαίνει μείγμα καυσίμου από την οπή για το μπουζί.
- Σκουπίστε την επιφάνεια γύρω από την υποδοχή του μπουζί.
- Επανατοποθετήστε το μπουζί και επαναλάβετε τη διαδικασία με τον λεβιέ γκαζιού (1, εικ. 13) στο μέγιστο και τον λεβιέ μίζας (B) σε οριζόντια θέση, όπως φαίνεται στην εικ. 11.

⚠ ΠΡΟΣΟΧΗ:

- Μην τυλίγετε ποτέ το κορδόνι εκκίνησης γύρω από το χέρι σας.
- Όταν τραβάτε το κορδόνι εκκίνησης, μη χρησιμοποιείτε ποτέ όλο το μήκος του. Μπορεί να κοπεί το κορδόνι.
- Μην αφήνετε το κορδόνι απότομα. Κρατήστε τη λαβή εκκίνησης (4, εικ. 1) και αφήστε το κορδόνι ώστε να τυλιχτεί ξανά αργά.

ΡΟΝΤΑΡΙΣΜΑ ΚΙΝΗΤΗΡΑ

Ο κινητήρας φτάνει στη μέγιστη απόδοση μετά από 5-8 ώρες λειτουργίας.

Κατά τη διάρκεια του χρόνου αυτού, μην αφήνετε τον κινητήρα να λειτουργεί χωρίς φορτίο με το μέγιστο αριθμό στροφών για να αποφύγετε υπερβολικές καταπονήσεις.

⚠ ΠΡΟΣΟΧΗ! - Κατά τη διάρκεια του ρονταρίσματος μην αλλάζετε τη ρύθμιση του καρμπυρατέρ για να αυξήσετε την ισχύ. Μπορεί να προκληθούν βλάβες στον κινητήρα.

ΣΗΜΕΙΩΣΗ: Είναι φυσιολογικό ένας καινούριος κινητήρας να εκπέμπει καπνό κατά τη διάρκεια, καθώς και μετά την πρώτη χρήση.

6. ΣΤΑΜΑΤΗΜΑ ΤΟΥ ΚΙΝΗΤΗΡΑ

Φέρτε το λεβιέ επιτάχυνσης στο ρελαντί (1, Εικ.13) και περιμένετε ορισμένα δευτερόλεπτα για να επιτραπεί η ψύξη του κινητήρα.

Σβήστε τον κινητήρα, πιέζοντας το διακόπτη (2, Εικ.13).

7. ΧΡΗΣΗ ΤΟΥ ΜΗΧΑΝΗΜΑΤΟΣ

ΑΠΑΓΟΡΕΥΜΕΝΕΣ ΧΡΗΣΕΙΣ

- Πρέπει να εργάζεστε μόνο όταν οι συνθήκες

- ορατότητας και φωτισμού είναι ικανοποιητικές.
- Σβήνετε τον κινητήρα πριν τοποθετήσετε το μηχανήμα στο έδαφος.
- Απαιτείται ιδιαίτερη προσοχή όταν χρησιμοποιούνται μέσα προστασίας, καθώς ενδέχεται να περιορίσουν την ικανότητα αντίληψης ήχων που υποδεικνύουν κίνδυνο (εντολές, σήματα, προειδοποιήσεις, κλπ.)
- Πρέπει να είστε εξαιρετικά προσεκτικοί όταν εκτελείτε εργασίες σε επικλινή ή ανώμαλα εδάφη.
- Διατηρήστε πάντα τις λαβές στεγνές και καθαρές.
- **Μη χρησιμοποιείτε το φουσητήρα όταν βρίσκεστε πάνω σε σκάλα, βάση στήριξης ή τραπέζι.**
- **Μην επιχειρήσετε ποτέ να απομακρύνετε υλικά που έχουν υψηλή θερμοκρασία ή φλεγόμενα υλικά ή εύφλεκτα υγρά.**
- Μη βαδίζετε προς τα πίσω όταν χρησιμοποιείτε τη συσκευή.
- Χρησιμοποιείτε το φουσητήρα σε λογικές ώρες, αποφεύγοντας την εκτέλεση εργασιών νωρίς το πρωί ή αργά το βράδυ, ώστε να μην ενοχλείτε τους γύρω σας. Τηρείτε τις ώρες κοινής ησυχίας που καθορίζονται από την τοπική νομοθεσία.
- Ελέγχετε την κατεύθυνση και την ένταση του ανέμου. Μην κατευθύνετε ποτέ το ακροφύσιο ή τα απορρίμματα προς άτομα, κατοικίδια, αυτοκίνητα ή κατοικίες.
- Μην κατευθύνετε τα απορρίμματα προς ανοιχτά παράθυρα ή πόρτες.
- Χρησιμοποιείτε τη συσκευή προσεκτικά όταν υπάρχουν διερχόμενα άτομα ή παρακείμενες κατοικίες.
- Μην αφήνετε το φουσητήρα να λειτουργεί χωρίς επιτήρηση.
- Πρέπει να είστε προσεκτικοί με τα αντικείμενα που απομακρύνονται ή μετακινούνται από το φουσητήρα.
- Εξασκηθείτε στην απομάκρυνση κομμένων χόρτων ή χάρτινων ποτηριών χωρίς να ανασκάνετε σκόνη.
- Πριν από τη χρήση του φουσητήρα, βρέξτε ελαφρώς την περιοχή με σκόνη.
- Μη χρησιμοποιείτε ποτέ το φουσητήρα για τη μετακίνηση υλικών με υπερβολική σκόνη.
- Μην κατευθύνετε ποτέ τη δέση αέρα προς άτομα ή ζώα. Κατά τη λειτουργία του φουσητήρα, μπορεί να εκτοξευθούν μικρά αντικείμενα με υψηλή ταχύτητα. Απενεργοποιείτε αμέσως τη συσκευή, όταν πλησιάζει κάποιο άτομο στο χώρο εργασίας.
- Ο φουσητήρας **ΔΕΝ** πρέπει να χρησιμοποιείτε για τον καθαρισμό:
 - Μεγάλων ποσοτήτων χαλικιών ή σκόνης χαλικιών
 - Απορριμμάτων κατασκευαστικών εργασιών
 - Γυψοκονιάματος
 - Τσιμεντοκονιάματος και σκυροδέματος

• Στεγνού χρώματος κήπου

- Μη χρησιμοποιείτε το φυσητήρα για τον ψεκασμό ή το ράντισμα λιπασμάτων, χημικών προϊόντων και τοξικών ουσιών ή καυσίμων, εκτός εάν η συσκευή έχει σχεδιαστεί για τη χρήση αυτή. Στην περίπτωση αυτή, χρησιμοποιείτε τη συσκευή στον κατάλληλο χώρο.

⚠ ΠΡΟΣΟΧΗ! - Το πυρίτιο είναι ένα βασικό στοιχείο που υπάρχει στην άμμο, στο χαλαζία, στα τούβλα, στον άργιλο, στο γρανίτη, στους βράχους και σε πολλά άλλα υλικά, συμπεριλαμβανομένων των προϊόντων σκυροδέματος και τοιχοποιίας. Η επαναλαμβανόμενη ή/και εκτεταμένη εισπνοή κρυσταλλικού πυριτίου που υπάρχει στον αέρα μπορεί να προκαλέσει σοβαρές ή θανατηφόρες αναπνευστικές νόσους, συμπεριλαμβανομένης της πυριτίωσης. Σε περιβάλλον με παρόμοια υλικά, λαμβάνετε πάντα τις απαιτούμενες αναπνευστικές προφυλάξεις.

⚠ ΠΡΟΣΟΧΗ! - Η εισπνοή σκόνης αμιάντου είναι επικίνδυνη και μπορεί να προκαλέσει σοβαρές ή θανατηφόρες βλάβες, αναπνευστικές νόσους ή καρκίνο. Η χρήση και η απόρριψη προϊόντων που περιέχουν αμιάντο υπόκειται σε αυστηρούς κανόνες. Μη χρησιμοποιείτε το φυσητήρα για την απομάκρυνση ή τη μετακίνηση αμιάντου ή προϊόντων που περιέχουν αμιάντο, όπως μονωτικές επενδύσεις από αμιάντο. Εάν υποψιάζεστε ότι τα υλικά περιέχουν αμιάντο, επικοινωνήστε αμέσως με τον εργοδότη σας ή τις τοπικές υγειονομικές αρχές.

Προετοιμασία για την εργασία

⚠ ΠΡΟΣΟΧΗ! - Ακολουθείτε πάντα τις οδηγίες ασφαλείας. Προγραμματίστε εκ των προτέρων την εργασία σας. Μην εκτελείτε εργασίες, εάν στην περιοχή εργασίας υπάρχουν εμπόδια ή εάν δεν υπάρχουν σταθερά σημεία στήριξης για τα πόδια.

⚠ ΠΡΟΣΟΧΗ! - Κατά τη λειτουργία του φυσητήρα μπορεί να εκτοξευθούν αντικείμενα με υψηλή ταχύτητα, τα οποία μπορεί να εξοστρακιστούν και να χτυπήσουν το χειριστή. Στην περίπτωση αυτή, μπορεί να προκληθούν σοβαροί τραυματισμοί στα μάτια. Χρησιμοποιείτε πάντα προστατευτικά για τα μάτια.

⚠ Η έκθεση σε δονήσεις μπορεί να προκαλέσει τραυματισμούς σε άτομα που με προβλήματα στην κυκλοφορία του αίματος ή νευρολογικής φύσης. Απευθυνθείτε σε ένα γιατρό εάν εμφανιστούν σωματικά

συμπτώματα, όπως λήθαργος, έλλειψη αίσθησης, αδυναμία ή μεταβολές στο χρώμα του δέρματος. Τα συμπτώματα αυτά παρουσιάζονται συνήθως στα δάκτυλα, στα χέρια ή στους καρπούς.

- Ελέγχετε την κατάσταση του φυσητήρα πριν από τη χρήση και ειδικά την εξάτμιση, την είσοδο αναρρόφησης και το φίλτρο αέρα.
- Σε περιβάλλον με πολύ σκόνη, βρέξτε ελαφρώς το χώρο εργασίας με ένα λάστιχο ή χρησιμοποιήστε ένα εξάρτημα για ψεκασμό, εφόσον διατίθεται παροχή νερού.
- Απομακρύνετε τα απορρίμματα με ασφαλή τρόπο όταν υπάρχουν παιδιά, κατοικίδια ζώα, αυτοκίνητα ή ανοικτά παράθυρα.
- Ανοίξτε πλήρως την προέκταση του ακροφυσίου, ώστε η ροή του αέρα να διοχετεύεται κοντά στο έδαφος.
- Μετά τη χρήση, καθαρίστε το φυσητήρα και πετάξτε τα απορρίμματα στους κάδους απορριμμάτων.
- Χρησιμοποιείτε το φυσητήρα με τη χαμηλότερη δυνατή ταχύτητα της βαλβίδας με πεταλούδα.
- Το χειρόγκαζο (4, Εικ.13) επιτρέπει την επιλογή του αριθμού στροφών και κατά συνέπεια της ροής του αέρα στην έξοδο. Πριν σβήσετε το μηχάνημα, μετακινήστε το χειρόγκαζο στη θέση του ρελαντί.

⚠ ΠΡΟΣΟΧΗ! - Κατά τη λειτουργία του φυσητήρα, χρησιμοποιείτε κατάλληλο προστατευτικό εξοπλισμό:

1. Προστατευτικά ακουστικά από το θόρυβο.
2. Προστατευτικά γυαλιά για τα μάτια.
3. Προστατευτική μάσκα για περιβάλλον με σκόνη.

Ο φυσητήρας μπορεί να χρησιμοποιηθεί για τις εξής εργασίες:

- Απομάκρυνση και συλλογή φύλλων. Απομάκρυνση σκουπιδιών ή κομμένων χόρτων από δρόμους, πεζόδρομους, πάρκα, χώρους στάθμευσης, αγροικίες, αθλητικές εγκαταστάσεις, κλπ.
- Απομάκρυνση κουρεμένου γρασιδιού
- Απομάκρυνση ή θρυμματισμό συστάδων χόρτων
- Καθαρισμός χώρων στάθμευσης
- Καθαρισμός γεωργικού και κατασκευαστικού εξοπλισμού
- Καθαρισμός αμφιθεάτρων και χώρων ψυχαγωγίας
- Απομάκρυνση λεπτών στρώσεων χιονιού
- Στέγνωμα πεζοδρομίων και εξωτερικών χώρων
- Απομάκρυνση σκουπιδιών από γωνίες και αρμούς ανάμεσα στις πέτρες πλακόστρωτων, κλπ.

8. ΣΥΝΤΗΡΗΣΗ

ΠΙΝΑΚΑΣ ΣΥΝΤΗΡΗΣΗΣ

		Πριν από κάθε χρήση	Μετά από κάθε διακοπή για ανεφοδιασμό	Εβδομαδιαίως	Σε περίπτωση βλάβης ή ζημιάς	Όπως απαιτείται
Ολόκληρο το μηχάνημα	Έλεγχος: διαρροές, ρωγμές και φθορά	X	X			
Έλεγχοι: διακόπτη, μίζας, μοχλού γκαζιού και μοχλού απενεργοποίησης γκαζιού	Έλεγχος λειτουργίας	X	X			
Ρεζερβουάρ καυσίμου	Έλεγχος: διαρροές, σχισμές και φθορά	X	X			
Φίλτρο καυσίμου	Έλεγχος και καθαρισμός			X		
	Αντικατάσταση στοιχείου φίλτρου				X	Κάθε 6 μήνες
Όλες οι βίδες και τα παξιμάδια με εύκολη πρόσβαση (εκτός από τις βίδες του καρμπρατέρ)	Έλεγχος και εκ νέου σύσφιξη			X		
Φίλτρο αέρα	Καθαρισμός	X				
	Αντικατάσταση				X	Κάθε 6 μήνες
Πτερύγια κυλίνδρου και σχισμές περιβλήματος μίζας	Καθαρισμός			X		
Κορδόνι εκκίνησης	Έλεγχος: ζημιές και φθορά			X		
	Αντικατάσταση				X	
Καρμπρατέρ	Έλεγχος ρελαντί	X	X			
Μπουζί	Έλεγχος απόστασης ηλεκτροδίων			X		
	Αντικατάσταση				X	Κάθε 6 μήνες
Αντικραδασμικό σύστημα	Έλεγχος: ζημιές και φθορά			X		

⚠ ΠΡΟΣΟΧΗ - Κατά την εκτέλεση εργασιών σε χώρους με γωνίες, απομακρύνετε τα υλικά φυσώντας από τη γωνία προς τα μέσα, προς το κέντρο του χώρου εργασίας.

Το στρογγυλό άκρο (15, εικ. 1) πρέπει να είναι τοποθετημένο εάν υπάρχει δυσκολία να φυσήξετε τα φύλλα, για παράδειγμα, λόγω βρεγμένου εδάφους.

ΣΥΜΜΟΡΦΩΣΗ ΕΚΠΟΜΠΩΝ ΑΕΡΙΟΥ

Ο κινητήρας αυτός, συμπεριλαμβανομένου του συστήματος ελέγχου εκπομπών, πρέπει να ελέγχεται να χρησιμοποιείται και να υποβάλλεται σε συντήρηση σύμφωνα με τις οδηγίες που παρέχονται στο εγχειρίδιο χρήστη, ώστε οι επιδόσεις σε ό,τι αφορά τις εκπομπές να διατηρούνται εντός των νόμιμων απαιτήσεων που ισχύουν για μη οδικά κινητά μηχανήματα.

Πρέπει να αποφεύγεται οποιαδήποτε σκόπιμη παρέμβαση ή ακατάλληλη χρήση του συστήματος ελέγχου εκπομπών του κινητήρα.

Η εσφαλμένη λειτουργία, χρήση ή συντήρηση του κινητήρα ή του μηχανήματος μπορούν να προκαλέσουν πιθανή δυσλειτουργία του συστήματος ελέγχου εκπομπών με αποτέλεσμα να μην τηρούνται οι νόμιμες ισχύουσες απαιτήσεις. Σε αυτήν την περίπτωση, πρέπει να λαμβάνονται άμεσα μέτρα για την αποκατάσταση των δυσλειτουργιών του συστήματος και τη συμμόρφωση με τις ισχύουσες απαιτήσεις.

Ορισμένα ενδεικτικά παραδείγματα εσφαλμένης λειτουργίας, χρήσης ή συντήρησης είναι τα εξής:

- Παραβίαση ή θραύση των διατάξεων διανομής του καυσίμου.
- Χρήση καυσίμου ή / και λαδιού κινητήρα που δεν ανταποκρίνονται στα χαρακτηριστικά που αναφέρονται στο κεφάλαιο ΕΚΚΙΝΗΣΗ / ΚΑΥΣΙΜΟ.
- Χρήση μη γνήσιων ανταλλακτικών, για παράδειγμα, μπουζί κλπ.
- Μη εκτέλεση συντήρησης ή ακατάλληλη συντήρηση του συστήματος εξαγωγής, συμπεριλαμβανομένων εσφαλμένων διαστημάτων συντήρησης για την εξάτμιση, το μπουζί, το φίλτρο αέρα κλπ.

⚠ ΠΡΟΣΟΧΗ - Η παρέμβαση σε αυτόν τον κινητήρα ακυρώνει την πιστοποίηση της ΕΕ για τις εκπομπές.

Τα επίπεδα CO₂ αυτού του κινητήρα αναφέρονται στην ιστοσελίδα της Emak (www.myemak.com), στην ενότητα "The Outdoor Power Equipment

World".

⚠ ΠΡΟΣΟΧΗ - Κατά τη διάρκεια της συντήρησης φοράτε πάντα προστατευτικά γάντια. Μην χρησιμοποιείτε τη συντήρηση με τον κινητήρα ακόμη ζεστό. Η συντήρηση πρέπει να γίνεται με τον κινητήρα σβηστό.

- Η λανθασμένη συντήρηση και η αφαίρεση των διατάξεων ασφαλείας μπορεί να προκαλέσει σοβαρά ατυχήματα.
- Μην χρησιμοποιείτε καύσιμο (ανάμικτη βενζίνη) για τον καθαρισμό.
- Μην επεξεργάζεστε ή επισκευάζετε το θαμνοκοπτικό πέρα από την κανονική συντήρηση. Απευθυνθείτε σε εξουσιοδοτημένα συνεργεία.

ΦΙΛΤΡΟ ΑΕΡΑ

Σε όλους τους κινητήρες είναι πολύ σημαντική η απόδοση του φίλτρου αναρρόφησης αέρα, το οποίο πρέπει να ελέγχεται και να καθαρίζεται συχνά. Για να καθαρίσετε το φίλτρο αέρα, ακολουθήστε ως οδηγό την εικ. 17 και εκτελέστε την παρακάτω διαδικασία:

- Ξεβιδώστε τις δύο λαβές για να αφαιρέσετε το κάλυμμα και να αποκτήσετε πρόσβαση στο φίλτρο (όπως φαίνεται στην εικ. 17).
- Αφαιρέστε και καθαρίστε το φίλτρο χτυπώντας το σε μια επιφάνεια. Στη συνέχεια, φυσήξτε πεπιεσμένο αέρα, πάντα από το τμήμα του μεταλλικού πλέγματος, και ανάμεσα στο ένα πτερύγιο και στο άλλο και κατά μήκος.
- Επανατοποθετήστε το φίλτρο και κλείστε το κάλυμμα βιδώνοντας τις δύο λαβές.

⚠ ΠΡΟΣΟΧΗ - Η χρήση του φυσητήρα χωρίς φίλτρο αέρα ή με πολύ βρόμικο φίλτρο επηρεάζει αρνητικά τη λειτουργία του κινητήρα και ακυρώνει την εγγύηση. Αντικαταστήστε το φίλτρο όταν δεν μπορείτε να το καθαρίσετε πλέον καλά.

ΦΙΛΤΡΟ ΤΟΥ ΚΑΡΜΠΥΡΑΤΕΡ (Εικ.18)

Συνιστάται να αντικαθιστάτε το φίλτρο μείγματος καυσίμου στο εσωτερικό του ρεζερβουάρ τουλάχιστον μία φορά ετησίως. Αυτή η διαδικασία πρέπει να πραγματοποιείται σε Εξουσιοδοτημένο Κέντρο Τεχνικής Υποστήριξης:

- Αδειάστε το ρεζερβουάρ μείγματος καυσίμου.
- Αφαιρέστε το φίλτρο και αποσυνδέστε το από τον σωλήνα μείγματος καυσίμου.
- Τοποθετήστε καινούριο φίλτρο στον σωλήνα μείγματος καυσίμου.
- Επανατοποθετήστε το φίλτρο στο ρεζερβουάρ.

⚠ ΠΡΟΣΟΧΗ - Η μη αντικατάσταση του βρόμικου φίλτρου μείγματος καυσίμου επηρεάζει αρνητικά τη λειτουργία του κινητήρα.

ΚΙΝΗΤΗΡΑΣ

Καθαρίζετε περιοδικά τα πτερύγια του κυλίνδρου με ένα πινέλο ή με πεπιεσμένο αέρα. Η συγκέντρωση ακαθαρσίας στον κύλινδρο μπορεί να προκαλέσει υπερθέρμανση, βλαβερή για τη λειτουργία του κινητήρα.

ΜΠΟΥΖΙ

Συνιστάται ο περιοδικός καθαρισμός του μπουζι και ο έλεγχος της απόστασης των ηλεκτροδίων (Εικ.16). Χρησιμοποιείτε μπουζι Champion RCJ6Y ή άλλης μάρκας με παρόμοιο θερμικό βαθμό.

ΠΡΟΣΤΑΣΙΑ ΑΝΕΜΙΣΤΗΡΑ

Μετά από παρατεταμένη χρήση του φυσητήρα, στο προστατευτικό του ανεμιστήρα (πίσω από το μαξιλάρι) μπορεί να συσσωρευτεί πολλή σκόνη. Αυτό εμποδίζει τη διέλευση του αέρα (λιγότερος όγκος) και μπορεί να προκληθεί βλάβη του ανεμιστήρα ή/και υπερθέρμανση του κινητήρα. Επομένως, πρέπει να καθαρίζετε τον ανεμιστήρα. Επίσης, καθαρίζετε τα ανοίγματα που υπάρχουν στο κάλυμμα του ανεμιστήρα, τα οποία είναι σημαντικά για την ψύξη του κινητήρα.

ΚΑΡΜΠΥΡΑΤΕΡ

Η ρύθμιση του καρμπυρατέρ στο εργοστάσιο είναι τυπική, σύμφωνα με τους κανονισμούς που ισχύουν για τις εκπομπές.

⚠ ΠΡΟΣΟΧΗ:

- Μην τροποποιείτε τη ρύθμιση του καρμπυρατέρ ξεβιδώνοντας ή βιδώνοντας τις βίδες του. Η διαδικασία αυτή πρέπει να εκτελείται σε Εξουσιοδοτημένο Κέντρο Τεχνικής Υποστήριξης από εξειδικευμένο προσωπικό.
- Η εσφαλμένη ρύθμιση μπορεί να προκαλέσει σοβαρή βλάβη στον κινητήρα.
- Επίσης, μην παραβιάζετε και μην αφαιρείτε τις κόκκινες προστατευτικές τάπες των βιδών του καρμπυρατέρ.

Στην περίπτωση προβλημάτων (ο κινητήρας δεν παραμείνει στο ρελαντί, ακανόνιστος αριθμός στροφών κινητήρα ή δεν επιτυγχάνεται η μέγιστη ισχύς κινητήρα), απευθυνθείτε σε Εξουσιοδοτημένο Κέντρο Τεχνικής Υποστήριξης.

⚠ ΠΡΟΣΟΧΗ: Κλιματικές και υψομετρικές μεταβολές, μπορούν να προκαλέσουν αλλοιώσεις στη λειτουργία του καρμπυρατέρ.

ΕΞΑΤΜΙΣΗ

⚠ ΠΡΟΣΟΧΗ - Η εξάτμιση διαθέτει καταλύτη που είναι αναγκαίος για τη συμμόρφωση του κινητήρα με τις απαιτήσεις σχετικά με τις εκπομπές. Μην τροποποιείτε και μην αφαιρείτε ποτέ τον καταλύτη: οι ενέργειες αυτές συνιστούν παράβαση του νόμου.

⚠ ΠΡΟΣΟΧΗ - Οι εξατμίσεις με καταλύτη θερμαίνονται πολύ κατά τη χρήση και διατηρούν υψηλή θερμοκρασία για μεγάλο

χρονικό διάστημα μετά το σβήσιμο του κινητήρα. Αυτό ισχύει και με τον κινητήρα στο ρελαντί. Η επαφή μπορεί να προκαλέσει εγκαύματα στο δέρμα. Μην ξεχνάτε ότι υπάρχει κίνδυνος πυρκαγιάς!

⚠ ΠΡΟΕΙΔΟΠΟΙΗΣΗ - Εάν η εξάτμιση έχει υποστεί ζημιά, πρέπει να αντικατασταθεί.

Εάν η εξάτμιση φράζει συχνά, η απόδοση του καταλύτη μπορεί να έχει μειωθεί.

⚠ ΠΡΟΣΟΧΗ - Μη χειρίζεστε το μηχάνημα εάν το σιλανσιέ έχει χαλαστεί, λείπει ή έχει τροποποιηθεί. Η χρήση με εξάτμιση που δεν έχει συντηρηθεί σωστά αυξάνει τον κίνδυνο πυρκαγιάς και απώλειας της ακοής.

ΕΚΤΑΚΤΗ ΣΥΝΤΗΡΗΣΗ

Στο τέλος της εποχής μετά από εντατική χρήση ή κάθε δύο χρόνια με φυσιολογική χρήση, είναι σκόπιμο να πραγματοποιείται ένας γενικός έλεγχος από εξειδικευμένο τεχνικό του Σέρβις.

⚠ ΠΡΟΣΟΧΗ: Όλες οι ενέργειες συντήρησης, που δεν αναγράφονται στο παρόν εγχειρίδιο θα πρέπει να πραγματοποιούνται από ένα ειδικευμένο συνεργείο. Για να εγγυηθεί μια σωστή και συνεχή λειτουργία του φυσητήρα, θυμηθείτε ότι ενδεχόμενες αντικαταστάσεις των ανταλλακτικών θα πρέπει να γίνονται αποκλειστικά με ΓΝΗΣΙΑ ΑΝΤΑΛΛΑΚΤΙΚΑ.

⚠ Τυχόν μη εξουσιοδοτημένες τροποποιήσεις ή/και η χρήση μη γνήσιων ανταλλακτικών μπορεί να οδηγήσουν στην πρόκληση σοβαρών ή θανατηφόρων τραυματισμών για το χειριστή ή τρίτους.

9. ΜΕΤΑΦΟΡΑΣ

Μεταφέρετε το φυσητήρα με τον κινητήρα σβηστό.

⚠ ΠΡΟΣΟΧΗ - Για τη μεταφορά του μηχανήματος με όχημα, βεβαιωθείτε ότι το μηχάνημα έχει στερεωθεί σωστά και σταθερά στο όχημα χρησιμοποιώντας ιμάντες. Το μηχάνημα πρέπει να μεταφέρεται σε κατακόρυφη θέση, με κενό ρεζερβουάρ, τηρώντας επίσης τους ισχύοντες κανονισμούς μεταφοράς για μηχανήματα αυτού του τύπου.

10. ΑΠΟΘΗΚΕΥΣΗ

Όταν το μηχάνημα δεν πρόκειται να χρησιμοποιηθεί για μεγάλο χρονικό διάστημα:

- Αδειάστε και καθαρίστε το ρεζερβουάρ καυσίμου και το δοχείο λαδιού σε καλά

αεριζόμενο χώρο.

- Τα καύσιμα και τα λάδια πρέπει να απορρίπτονται σύμφωνα με τη νομοθεσία και με τρόπο ασφαλή για το περιβάλλον.
- Καθαρίστε τέλεια το κλαδευτικό και γρασάρετε τα μεταλλικά εξαρτήματα.
- Αφαιρέστε, καθαρίστε και ψεκάστε με προστατευτικό λάδι την αλυσίδα και τη λάμα.
- Αποθηκεύστε το μηχάνημα σε στεγνό χώρο, χωρίς να έρχεται σε άμεση επαφή με το δάπεδο, εάν είναι δυνατό, μακριά από πηγές θερμότητας και με τα ρεζερβουάρ κενά.

⚠ ΠΡΟΣΟΧΗ: Σε περίπτωση μεταφοράς ή αποθήκευσης του κλαδευτικού, τοποθετήστε την προστασία όπως φαίνεται στις (Εικ. 8).

11. ΠΡΟΣΤΑΣΙΑ ΤΟΥ ΠΕΡΙΒΑΛΛΟΝΤΟΣ

Η προστασία του περιβάλλοντος αποτελεί βασική προϋπόθεση κατά τη χρήση του μηχανήματος, προς όφελος τόσο του ανθρώπου όσο και του περιβάλλοντος.

- Φροντίστε να μην ενοχλείτε τους γείτονές σας.
- Τηρείτε πιστά τους τοπικούς κανονισμούς για την απόρριψη των υλικών μετά την κοπή.
- Τηρείτε πιστά τους τοπικούς κανονισμούς για την απόρριψη συσκευασιών, λαδιών, βενζίνης, μπαταριών, φίλτρων, φθαρμένων εξαρτημάτων ή άλλων στοιχείων που επιβαρύνουν το περιβάλλον. Τα υλικά αυτά δεν πρέπει να απορρίπτονται στα απορρίμματα, αλλά να διαχωρίζονται και να μεταφέρονται σε ειδικά κέντρα συλλογής όπου θα ανακυκλωθούν.

Διάλυση και απόρριψη

Σε περίπτωση απόσυρσης, το μηχάνημα δεν πρέπει να απορρίπτεται στο περιβάλλον, αλλά να παραδίδεται σε ένα κέντρο συλλογής.

Τα περισσότερα υλικά που χρησιμοποιούνται για την κατασκευή του μηχανήματος είναι ανακυκλώσιμα. Όλα τα μεταλλικά εξαρτήματα (από χάλυβα, αλουμίνιο, ορείχαλκο) μπορούν να παραδοθούν σε ένα κέντρο ανάκτησης σιδήρου. Για πληροφορίες, απευθυνθείτε στην υπηρεσία συλλογής απορριμμάτων της περιοχής σας. Η απόρριψη των απορριμμάτων που προέρχονται από τη διάλυση του μηχανήματος πρέπει να γίνεται με φιλικό τρόπο για το περιβάλλον, αποφεύγοντας τη ρύπανση του εδάφους, του αέρα και των υδάτων.

Πρέπει να τηρείται σε κάθε περίπτωση η σχετική ισχύουσα τοπική νομοθεσία.

Στην περίπτωση διάλυσης του μηχανήματος, πρέπει να καταστρέψετε την ετικέτα της σήμανσης CE μαζί με το παρόν εγχειρίδιο.

12. ΤΕΧΝΙΚΑ ΣΤΟΙΧΕΙΑ

Κυβισμός	cm ³	77.0
Μοτέρ		2 χρόνια
Ισχύς	kW	3.6
Χωρητικότητα ρεζερβουάρ καυσίμου 	cm ³	2300 (2.3 ℓ)
Primer καρμπυρατέρ		Ναι
Σύστημα αντικραδασμού		Ναι
Βαρος	kg	11.4
Ογκομετρική παροχή φυσητήρα	m ³ /h	1645
Μέγιστη ταχύτητα αέρα	m/s	58

Ακουστική πιεση	dB (A)	ANSI B175.2/1990	78.0	
Ακουστική πιεση	dB (A)	L _{PA av} EN15503 EN 22868	103.0	*
Αβεβαιότητα	dB (A)		4.0	
Μετρημένη στάθμη ηχητικής ισχύος	dB (A)	2000/14/EC EN 22868 EN ISO 3744	112.0	
Αβεβαιότητα	dB (A)		2.9	
Εγγυημενη σταθμη ακουστικης ισχυος	dB (A)	L _{WA} 2000/14/EC EN 22868 EN ISO 3744	115.0	
Επιπεδο κραδασμου	m/s ²	EN15503 EN 22867 EN 12096	< 2.5	*
Αβεβαιότητα	m/s ²	EN 12096	0,1	

* Μέσος ζυγισμένος τιμές (1/7 λάχιστο, 6/7 πλήρς φορτίο).

13. ΔΗΛΩΣΗ ΠΙΣΤΟΤΗΤΑΣ

Ο κατωθεν υπογεγραμμενοζ, **EMAK spa via Fermi, 4 - 42011 Bagnolo in Piano (RE) ITALY**

δηλώνει νπενθυνα οτι το μηχνημα:

1. Ετδοζ: **Φυσητήραζ**

2. Μαρκα: / Τνπυζ: **Oleo-Mac BV 901 – Efco SA 9010**

3. Ανζων: **549 XXX 0001 - 549 XXX 9999**

συμμορφώνεται με τισ απαιτήσεις της οδηγίαζ / του κανονιζμού **2006/42/EC - 2014/30/EU - (EU) 2016/1628 - (EU) 2017/654 - (EU) 2017/656 - 2000/14/EC**

συμμορφούται με διατάξειζ των ακόλουθων εναρμονιζένων πρστύηων: **EN 15503:2009+A2:2015 - EN ISO 14982:2009**

Διαδικαζίεζ που ακολουθήθηκαν για την εκτίμηζη της ομμόρφωζηζ **Annex V - 2000/14/EC**

Μετρημένη ζτάθμη ηχητικήζ ιζχύοζ: **112.0 dB(A)**

Εγγυημενη ζαθμη ακονζτικηζ ιζχυοζ: **115.0 dB(A)**

Καταζκεναζεται ζε: **Bagnolo in piano (RE) Italy - via Fermi, 4**

Ημερομνηια: **01/01/2019**

Η τεχνική τεκμηρίωση διατίθεται: **οτην έδρα τηζ εταιρείαζ. - Τεχνική διεύθυνηζη**

 
Fausto Bellamico - President

14. ΠΙΣΤΟΠΟΙΗΤΙΚΟ ΕΓΓΥΗΣΗΣ

Αυτό το μηχανήμα έχει σχεδιαστεί και κατασκευαστεί σύμφωνα με τις πιο προηγμένες τεχνικές παραγωγής. Η κατασκευάστρια εταιρεία παρέχει εγγύηση για τα προϊόντα της για μια περίοδο 24 μηνών από την ημερομηνία αγοράς, για ιδιωτική και ερασιτεχνική χρήση. Η εγγύηση ισχύει για 12 μήνες στην περίπτωση επαγγελματικής χρήσης.

Γενικοί όροι εγγύησης

- 1) Η εγγύηση ισχύει από την ημερομηνία αγοράς. Η κατασκευάστρια εταιρεία αντικαθιστά δωρεάν μέσω του δικτύου πωλήσεων και τεχνικής υποστήριξης τα ελαττωματικά εξαρτήματα λόγω αστοχίας υλικού, επεξεργασίας ή παραγωγής. Η εγγύηση δεν καταργεί τα νόμιμα δικαιώματα του αγοραστή που προβλέπονται από τον Αστικό Κώδικα σε ό,τι αφορά τις συνέπειες από ελαττώματα ή προβλήματα του προϊόντος που πωλείται.
- 2) Το τεχνικό προσωπικό παρεμβαίνει το ταχύτερο δυνατό εντός των επιτρεπόμενων χρονικών ορίων βάσει των αναγκών του οργανισμού.
- 3) Για την παροχή υποστήριξης στο πλαίσιο της εγγύησης, πρέπει να επιδείξετε στο εξουσιοδοτημένο προσωπικό το πιστοποιητικό εγγύησης, που παρέχεται παρακάτω, σφραγισμένο από τον προμηθευτή και συμπληρωμένο πλήρως, καθώς και το τιμολόγιο αγοράς ή τη νόμιμη απόδειξη με την ημερομηνία αγοράς.

- 4) Η εγγύηση δεν ισχύει σε περίπτωση:
 - Εμφανούς έλλειψης συντήρησης.
 - Εσφαλμένης χρήσης ή τροποποίησης του προϊόντος.
 - Χρήσης ακατάλληλων λιπαντικών ή καυσίμων.
 - Χρήσης μη γνήσιων ανταλλακτικών ή εξαρτημάτων.
 - Επεμβάσεων από μη εξουσιοδοτημένο προσωπικό.
- 5) Η κατασκευάστρια εταιρεία δεν παρέχει εγγύηση για τα αναλώσιμα υλικά και τα εξαρτήματα που υπόκεινται σε φυσιολογική φθορά κατά τη λειτουργία.
- 6) Η εγγύηση δεν καλύπτει εργασίες αναβάθμισης ή βελτίωσης του προϊόντος.
- 7) Η εγγύηση δεν καλύπτει εργασίες ρύθμισης και συντήρησης που μπορεί να είναι απαραίτητες κατά την περίοδο ισχύος της εγγύησης.
- 8) Πιθανές βλάβες που προκαλούνται κατά τη μεταφορά πρέπει να επισημαίνονται αμέσως στο μεταφορέα, διαφορετικά η εγγύηση δεν ισχύει.
- 9) Η εγγύηση δεν καλύπτει τυχόν άμεσους ή έμμεσους τραυματισμούς ή υλικές ζημιές λόγω βλάβης του μηχανήματος ή υποχρεωτικής παρατεταμένης διακοπής της χρήσης του.

ΜΟΝΤΕΛΟ

ΑΡΙΘ. ΣΕΙΡΑΣ

ΑΓΟΡΑΣΤΗΣ

ΗΜΕΡΟΜΗΝΙΑ

ΑΝΤΙΠΡΟΣΩΠΟΣ

Μην αποστείλετε το απόκομμα! Επισυνάψτε το μόνο σε ενδεχόμενη αίτηση τεχνικής εγγύησης.

15. ΑΝΤΙΜΕΤΩΠΙΣΗ ΠΡΟΒΛΗΜΑΤΩΝ



ΠΡΟΣΟΧΗ: Σβήνετε πάντα το μηχάνημα και αποσυνδέετε το μπουζί πριν από την εκτέλεση όλων των συνιστώμενων διορθωτικών ελέγχων που αναφέρονται στον παρακάτω πίνακα, εκτός εάν το μηχάνημα πρέπει να λειτουργεί.

Εάν διερευνηθούν όλες οι πιθανές αιτίες και το πρόβλημα παραμένει, επικοινωνήστε με το εξουσιοδοτημένο κέντρο τεχνικής υποστήριξης. Εάν εμφανιστεί κάποιο πρόβλημα που δεν αναφέρεται στον πίνακα αυτό, επικοινωνήστε με το εξουσιοδοτημένο κέντρο τεχνικής υποστήριξης.

ΠΡΟΒΛΗΜΑ	ΠΙΘΑΝΕΣ ΑΙΤΙΕΣ	ΛΥΣΗ
Ο κινητήρας δεν παίρνει μπροστά ή σβήνει λίγα μόλις δευτερόλεπτα μετά την εκκίνηση. (Βεβαιωθείτε ότι ο διακόπτης βρίσκεται στη θέση "I")	<ol style="list-style-type: none"> 1. Δεν υπάρχει σπινθήρας 2. Μπουκωμένος κινητήρας 	<ol style="list-style-type: none"> 1. Ελέγξτε το σπινθήρα του μπουζί. Εάν δεν υπάρχει σπινθήρας, επαναλάβετε τον έλεγχο με ένα καινούριο μπουζί (RCJ6Y). 2. Ακολουθήστε τη διαδικασία στη σελ. 104. Εάν ο κινητήρας δεν παίρνει και πάλι μπροστά, επαναλάβετε τη διαδικασία με ένα καινούριο μπουζί.
Ο κινητήρας παίρνει μπροστά, αλλά δεν επιταχύνει σωστά ή δεν λειτουργεί σωστά σε υψηλή ταχύτητα.	Πρέπει να ρυθμιστεί το καρμπρατέρ.	Επικοινωνήστε με το εξουσιοδοτημένο κέντρο τεχνικής υποστήριξης για τη ρύθμιση του μπουζί.
Ο κινητήρας δεν μπορεί να φτάσει στη μέγιστη ταχύτητα ή/και εκπέμπει υπερβολικό καπνό.	<ol style="list-style-type: none"> 1. Ελέγξτε το μείγμα λαδιού / βενζίνης. 2. Ακαθαρσίες στο φίλτρο αέρα. 3. Πρέπει να ρυθμιστεί το καρμπρατέρ. 	<ol style="list-style-type: none"> 1. Χρησιμοποιείτε φρέσκια βενζίνη και κατάλληλο λάδι για δίχρονους κινητήρες. 2. Καθαρίστε το φίλτρο. Ανατρέξτε στις οδηγίες του κεφαλαίου «Συντήρηση φίλτρου αέρα». 3. Επικοινωνήστε με το εξουσιοδοτημένο κέντρο τεχνικής υποστήριξης για τη ρύθμιση του μπουζί.
Ο κινητήρας παίρνει μπροστά, γυρίζει και επιταχύνει, αλλά δεν μπορεί να παραμείνει στο ρελαντί.	Πρέπει να ρυθμιστεί το καρμπρατέρ.	Επικοινωνήστε με το εξουσιοδοτημένο κέντρο τεχνικής υποστήριξης για τη ρύθμιση του μπουζί.
Ο κινητήρας παίρνει μπροστά και λειτουργεί, αλλά η ροή αέρα είναι μειωμένη	<ol style="list-style-type: none"> 1. Η προστατευτική σχάρα είναι φραγμένη 2. Η φτερωτή έχει υποστεί ζημιά 3. Το σπειροειδές περίβλημα της φτερωτής και οι σωλήνες είναι φραγμένοι 	<ol style="list-style-type: none"> 1. Καθαρίστε την προστατευτική σχάρα 2. Επικοινωνήστε με ένα εξουσιοδοτημένο κέντρο τεχνικής υποστήριξης 3. Καθαρισμός

ORJİNAL TALİMATLARIN ÇEVİRİSİ

Sayın müşterimiz

Bir Emak ürünü seçtiğiniz için teşekkür ederiz. Yetkili bayi ve servis ağıımız, her hangi bir ihtiyacınız için her zaman hizmetinizdedir.

GİRİŞ

Makineyi doğru bir şekilde kullanmak ve kazalardan kaçınmak için bu kılavuzu son derece dikkatli okumadan çalışmaya başlamayın. Bu kılavuzda, çeşitli bileşenlerin çalışma şekillerine yönelik açıklamalar ve gerekli kontroller ile bakım için talimatlar yer almaktadır.

NOT: Bu kılavuzda yer alan açıklamalar ve çözümler tamamen bağlayıcı ve zorlayıcı özellik taşımamaktadır. Firma her seferinde bu kılavuzu güncelleme yükümlülüğü olmaksızın üründe değişiklikler yapma hakkını saklı tutar. Bu kılavuz, kullanım ve bakım talimatlarının yanı sıra özel dikkat gerektiren bilgiler içermektedir. Bu bilgiler, aşağıda açıklanan semboller ile belirtilmiştir:

DİKKAT: ölümle sonuçlanabilecek kaza veya kişisel yaralanma, ya da nesnelere ciddi zararlar verebilecek risk durumu olduğunda.

ÖNLEM: makinenin kendine veya bileşenlerine zararlar verebilecek risk durumu olduğunda.

DİKKAT

İŞİTME KAYBI RİSKİ

BU MAKİNE, NORMAL KULLANIM KOŞULLARINDA MAKİNE İLE ÇALIŞMAKTA OLAN KİŞİNİN GÜNDE AŞAĞIDA BELİRTİLENE EŞDEĞER VEYA ÜZERİNDE GÜRÜLTÜYE MARUZ KALMASINA NEDEN OLABİLİR
85 dB (A)

İÇİNDEKİLER

- 1. GÜVENLİK KURALLARI** (makineyi güvenli bir şekilde kullanmak için uyulması gereken kuralları içerir) **115**
- 2. SEMBOLLERİN VE GÜVENLİK UYARILARININ AÇIKLANMASI** (makine tanıtım bilgilerini ve sembollerin anlamını açıklar) **117**
- 3. ANA BİLEŞENLER** (makineyi oluşturan ana birimlerin makine üzerindeki yerlerini açıklar) **117**

- 4. MONTAJ** (ambalajın nasıl çıkarılacağını ve parçalar halinde gelen bileşenlerin montajının nasıl yapılacağını açıklar) **117**
- 5. ÇALIŞTIRMA** **118**
- 6. MOTORU DURDURMA** **121**
- 7. MAKİNEİNİN KULLANILMASI** **121**
- 8. BAKIM** (makineyi verimli bir şekilde kullanmaya devam etmek için gerekli bilgileri içerir) **123**
- 9. TAŞIMA** **125**
- 10. DEPOLAMA** **126**
- 11. ÇEVRENİN KORUNMASI** (Makinenin çevreye saygı göstererek kullanılması için bazı öneriler sunar) **126**
- 12. TEKNİK BİLGİLER** (Makinenin ana özelliklerini özetler) **127**
- 13. UYGUNLUK BİLDİRİMİ** **128**
- 14. GARANTİ BELGESİ** (Garanti koşullarını özetler) **129**
- 15. SORUNLARIN ÇÖZÜMLENMESİ İÇİN REHBER** (Makineyi kullanırken yaşayabileceğiniz sorunları hızlı bir şekilde çözümlenize yardımcı olur) **130**

1. GÜVENLİK KURALLARI

⚠ DİKKAT – Üfleyici doğru kullanıldığında hızlı çalışan, rahat ve etkin bir araçtır; eğer doğru bir şekilde kullanılmazsa veya gerekli önlemler alınmazsa tehlikeli bir alete dönüşebilir. İşinizin daima zevkli ve güvenli olması için, burada aşağıda yer alan güvenlik kurallarına ve kılavuzda yer alan talimatlara uymaya özen gösteriniz.

⚠ DİKKAT: Ünitenizin açılması çok düşük yoğunlukta bir manyetik alan üretir. Bu alan bazı pacemaker'ları (kalp pili) etkileyebilir. Ciddi yaralanma veya ölüm riskini azaltmak için, pacemaker kullanan kişiler bu makineyi kullanmadan önce doktorlarına ve pacemaker üreticisine danışmalıdır.

⚠ DİKKAT! – Ulusal yönetmelikler makinenin kullanımını kısıtlayabilir.

- Özel kullanım şekli hakkında bilgilendenmeden makineyi kullanmayınız. İlk kez kullanıyör

olması halinde operatör sahada kullanmadan önce deneme yapmalıdır.

2. Üfleyici yalnızca fiziksel sağlığı yerinde ve kullanım kurallarını bilen yetişkin kişiler tarafından kullanılmalıdır.
3. Fiziksel bir yorgunluk, alkol ve ilaç etkisinde olma gibi üfleyici deliği kullanmayınız.
4. Daima koruyucu eldiven, gözlük ve başlık kullanınız. Fular, bilezik veya döner bölüme takılabilecek diğer eşyalar takmayınız.
5. Aletin çalıştırılması ve kullanımı sırasında diğer kişi ve hayvanların hareket yönünde durmalarına izin vermeyiniz.
6. Daima sabit ve güvenli bir konumda çalışınız.
7. Hava çıkışı kişilere veya hayvanlara doğru yöneltmeyiniz.
8. Üfleyiciyi yalnızca iyi havalandırılmış yerlerde kullanınız. Patlayıcı bir ortamda, kapalı ortamlarda veya patlayıcı maddelere yakın yerlerde kullanmayınız.
9. Güvenlik ve diğer tüm aksamalarının çalışır durumda olduğunu temin etmek için üfleyiciyi her gün kontrol ediniz.
10. Saçlarınız uzunsa toplayınız (ör. bir saç filei ile).
11. Hasar görmüş, hatalı tamir edilmiş, yanlış monte edilmiş veya kurallara uygun olmayarak değiştirilmiş bir üfleyiciyle çalışmayınız. Herhangi bir güvenlik aksamını çıkarmayınız, zarar vermeyiniz veya etkisiz kilmayınız.
12. Bu kılavuzu her kullanımdan önce başvurmak üzere saklayınız.
13. Bakım işlemleri için daima talimatlarımızı takip ediniz.
14. Normal bakım işlemleri dışında işlem ve tamirleri tek başınıza gerçekleştirmeyiniz. Yalnızca uzman ve yetkili servislere başvurunuz.
15. Tehlike uyarı etiketlerinin ve güvenlik etiketlerinin her zaman iyi bir durumda olmasını sağlayınız. Herhangi bir aksamın hasar görmes, veya kötü hale gelmesi durumunda, zamanında gerekli değişikliği yapınız (Şekil 19).
16. Makineyi, kitapçığında belirtilen amaçlar dışında kullanmayınız (Daha sayfa 122).
17. Makineyi motoru çalışır halde bırakmayız.
18. Üretici tarafından temin edilmemiş bir döner bölümün güç kullanarak üfleyiciye

uygulanması yasaktır. Farklı uygulamaların kullanımı kaza riskini artırdığı için önerilmez. Döner bölümü başka motorların veya elektrik bağlantılarının üzerine monte etmeyin.

19. Üfleyicinin servis dışı kalması gerektiği durumlarda açıkta bırakmayınız, doğru yerleşimi temin edecek Dağıtımçı a teslim ediniz.
20. Üfleyiciyi yalnızca uzman kişilere ve makinenin işleyişini ve kullanımını iyi bilen kişilere veriniz ve kullandırınız. Aynı zamanda, kullanmaya başlamadan önce okumak üzere kullanım talimatlarını içeren kılavuzu da temin ediniz.
21. Üfleyiciyi elektrikli cihazların yakınında kullanmayınız.
22. Döner bölümün hava girişini bloke etmeyin veya tamamen kapamayınız.
23. Ellerinizi döner bölüme yaklaştırmayınız veya motor çalışır durumdayken bakım yapmayınız.
24. Üçüncü şahısların veya sahip oldukları malların maruz kaldığı kazalardan veya risklerden makine sahibinin veya operatörün sorumlu tutulduğunu unutmayınız.
25. Başka açıklamalar veya önemli bir müdahale için daima satıcıya başvurunuz.
26. Döner bölüme zarar vermeyiniz veya zorlamayınız; hasar görmüş bir döner bölüme çalışmayınız.

KORUYUCU GÜVENLİK GİYSİ

⚠ Üfleyicini kullanırken gerekli emniyet açısından her zaman için koruyucu giysiler giyiniz. Koruyucu giysilerin kullanımı yaralanma riskini ortadan kaldırmaz, fakat bir kaza halinde yaralanmanın etkisini azaltırlar. Uygun koruyucu giysiler seçimi hakkında bilgi almak için satıcınız ile temasa geçiniz.

Koruyucu giysi size uygun olmalı ve hareketinizi engellememelidir. Uygun koruyucu kıyafet giyiniz. **Ceket, önlük, koruyucu dizlik aksesuarları idealdir.** Hareketli aksamalara takılabilecek nitelikte elbiseler, eşarplar, boyun bağları veya kolyeler kullanmayınız. Saçlarınızı toplayınız ve korumaya alınız (örneğin, bir eşarp, başlık, bir kask vb. ile).

Takviyeli, kaymayan ve burnu çelik takviyeli olan güvenlik ayakkabılarında giyiniz.

⚠ Koruyucu gözlük veya şapka siperi takınız.

Gürültü önleyici aparat takınız; örneğin kep veya susturucu aparatlar gibi. İşitme kaybını önleyici koruma aparatlarının kullanımı büyük bir dikkat ve titizlik gerektirir, çünkü akustik tehlike uyarı seslerini (ikaz sesi, alarmlar, v.s.) duyamayabilirsiniz.

Titreşimi maksimum seviyede emen eldivenler kullanınız.

2. SEMBOLLERİN VE GÜVENLİK UYARILARININ AÇIKLANMASI (Şek.19)

1. Motorlu tırpanı kullanmadan önce kullanım kılavuzunu okuyun
2. Kask, gözlük ve kulaklık takın
3. **DİKKAT** - Püskürtücü büyük bir hızla nesnelere fırlatabilir, bu durum operatöre zarar verebilir. Bu durum, gözlerle ciddi zararlar verebilir.
4. Makine tipi: **ÜFLEYİCİ**
5. Garanti edilen akustik güç düzeyi
6. CE uygunluk işareti
7. Seri numarası
8. Üretim yılı

3. ANA BİLEŞENLER (Şek.1)

1. Şasi
2. Hava filtresi
3. Buji
4. Çalıştırma kulpu
5. Motor kapağı
6. Yakıt deposu
7. Askı
8. Yastık
9. Dirsek borusu
10. Esnek boru

11. Kontrol kolu
12. Döner püskürtme borusu
13. Püskürtme borusu halkası
14. Sürgülü püskürtme borusu
15. Uçlar için küçültme
16. Yuvarlak terminal ucu
17. Dikdörtgen terminal ucu
18. Titreşim Önleme Aparatları
19. Karışım hazırlama şişesi
20. Kombinasyon Anahtarı
21. Vidalar M5x65 (n.2)
22. Somunlar M6 (n.2)
23. Kelepçeler Ø 120 mm (2 adet)

4. MONTAJ

Boruların/sapın montajı

⚠ DİKKAT - Borular ve uç takılı durumdayken, motor durdurulmuş ve anahtar da STOP pozisyonuna getirilmiş olmalıdır.

Üfleyiciyi monte etmek için, aşağıdaki talimatları okuyunuz.



Makine bileşenleri

Bkz. Şek.3:

1. Dirsek borusunu fan salyangozuna takınız.
2. Dirseği, ürünle birlikte verilen iki vida ve iki somun ile ve buji anahtarına entegre altıgen anahtarı (ürünle birlikte verilir) kullanarak sabitleyiniz.

Bkz. Şek.2:

1. Hortumun (A) tamamen silindirik ucuna iki kelepçeden (24, Şek.1) birini takınız. Esnek borunun (A) kısa ucunu dirseğe (9, Şek.1) takınız ve ürünle birlikte verilen anahtarı kullanarak takılmış olan bandı vida ile sıkınız..
2. Boruyu (B), esnek borunun (A) genişleme kesiklerine yandan takarak yerine sokunuz ve bunları genişleme kesiklerinin yuvasına yerleştirerek diğer kelepçeyle (24, Şek.1) sıkınız. Boru (B) rotasyon ayarlanması, kelepçeyi biraz sıkarak yapılır.

3. Kilitleme kolunun altındaki vidayı (Şek.5) ürünle birlikte verilen altıgen anahtarla tamamen söktükten sonra, kolu (C) püskürtme borusu (B) üzerine takınız.
4. Bkz. Şek.4: **Kilitleme kolu aşağıda (kilitli) iken**, vidayı sonuna kadar değil, kol püskürtme borusuna kilitlenene kadar sıkınız. **Vidayı, kontrol kolu açık konumdayken sıkmayın.**
5. Kolun oluklu kılıfını iki kelepçenin açıklığından geçirin.
6. Borunun (B) içindeki uzatma borusunu (D) çıkarmak için, halka somunu (E)  "açık asma kilit" yönünde çeviriniz: boruyu (C) çıkarınız. İstenen konuma ulaşıldığında, iki boruyu kilitlemek için halka somunu (E)  "kapalı asma kilit" konumuna çeviriniz.
7. Kavisli terminalleri (G) monte etmek için, teleskopik boru üzerine küçültücüyü (F) takınız.
8. Teleskopik boruyu (C) küçültücü (F) ile ve bağlantı somunundan geçirerek iki kavisli terminalden (G) biri ile birleştiriniz.

Kontrol kolunun ayarlanması

Kontrol kolunun doğru konumlandırması, üfleyici ile rahat çalışabilmek açısından son derece önemlidir. Kontrol kolunun konumunu ayarlamak için:

1. Kilitleme kolunu kaldırın (1, Şek.5).
2. Kontrol kolunu kaydırarak ve açısını ayarlayarak en rahat çalışma konumunu tespit edin.
3. Tercih ettiğiniz konumu bulduğunuzda, kilitleme kolunu alçaltmak suretiyle kontrol kolunu kilitleyin.

Askının ve hızlı çıkarma sisteminin ayarlanması

 **DİKKAT - Askı, motor durdurulmuş haldeyken ayarlanmalıdır.**

Üfleyiciyi kullanmaya başlamadan önce, makinenin ağırlığının omuzlarınızda doğru bir şekilde dengelenmiş olduğundan emin olmak çok önemlidir; bunu, omuz askılarının uzunluğunu, makine sırtınıza ve omuzlarınıza mükemmel şekilde temas edecek şekilde ayarlayarak yapınız. Makinenin doğru şekilde dengelenmesi, eğimli arazilerde çalışırken daha da önem kazanır. Omuz

askılarını germek için, Şek.7'de gösterildiği gibi çekin. Omuz askılarını gevşetmek için, kemer tokasını Şek.8'de gösterildiği gibi kaldırın.

Bir tehlike durumunda, aşağıdaki gibi hareket ederek makineyi omuzunuzdan indirin:

1. Sağ omuz askısındaki hızlı açma dillerine (Şek.6'daki kutuda gösterilmektedir), Şek.9'da gösterildiği gibi bir elinizi kullanarak bastırın.
2. Üst gövdenizi hafif sola doğru eğerek yana yatırın: üfleyici omuzlarınızdan kayarak aşağı inecektir.

5. ÇALIŞTIRMA



YAKIT

 **DİKKAT: Benzin oldukça yanıcı bir yakittir. Benzini veya bir yanıcı madde karışımını kullanırken yoğun dikkat gösteriniz. Yakıtın veya makinenin yakınında sigara içmeyiniz veya ateş ya da alevle yaklaşmayınız.**

- **Yangın ve yanma riskini azaltmak için, yakıtı dikkatli şekilde kullanınız. Yüksek derecede yanıcıdır.**
- Yanıcı maddeyi yakıt için onaylanmış bir kabın içerisine koyunuz ve çalkalayınız.
- Yanıcı maddeyi kıvılcım veya alevlerden uzak, açık ortamlarda karıştırınız.
- Yere koyunuz, motoru durdurunuz ve yakıtı doldurma işlemini gerçekleştirmeden önce soğumasını bekleyiniz.
- Basıncı gidermek ve yakıtın çıkmasını engellemek için yakıt kapağını yavaşça gevşetiniz.
- Yakıt doldurma işleminden sonra yakıt kapağını sıkıca kapatınız. Titreşimler kapağın gevşemesine ve yakıtın çıkmasına neden olabilir.
- Üniteden çıkan yanıcı maddeyi kurutunuz. Motoru çalıştırmadan önce makineyi yakıtı doldurma yerinin 3 metre uzağına taşıyınız.
- Hiçbir durumda, çıkan yanıcı maddeyi yakmaya çalışmayınız.

DEVİRLİ TAKMA MOTORLAR İÇİN OLAN YAĞLARI KULLANMAYINIZ.

⚠ UYARI:

- Tüketime bağlı olarak sadece gereken miktarda yakıt alınız; bir veya iki aylık bir dönemde kullanacaksanız gereğinden fazla almayınız;
- Benzini hava geçirmez şekilde kapatılmış bir kapta, serin ve kuru bir yerde muhafaza ediniz.

⚠ UYARI - Karışım için hiçbir zaman %10'dan fazla etanol içeren bir yakıt kullanmayın; %10'a kadar etanol içeren gazohol (benzin ve etanol karışımı) veya E10 yakıtı kullanılabilir.

NOT - Yalnızca kullanımda gerekli olan karışımı hazırlayın: Hazne ya da yakıt deposu içinde uzun süre bırakmayın. Karışımı 12 ay bir süreliğine korumak için 001000972 kodlu **Emak ADDITIX 2000** yakıt stabilizatörü kullanılması önerilir.

Alkil benzin

⚠ UYARI - Alkil benzin normal benzin ile aynı yoğunluğa sahip değildir. Bu nedenle, normal benzin ile çalıştırılan motorlar H vidasının farklı şekilde ayarlanmasını gerektirebilir. Bu işlem için Yetkili Destek Merkezine başvurmak gereklidir.

Yakıt doldurma



Karışımı yakıt doldurmadan önce iyice karıştırınız.

Ürünle birlikte verilen şişeyi kullanarak (Şek.10)

Yakıt doldurma işlemlerini kolaylaştırmak için her makine, 50:1 (%2) oranında karışım hazırlamada kullanmak üzere bir şişe ile birlikte teslim edilir. Bir litre karışım hazırlamak için, Şek.10'u esas alarak aşağıdaki işlemleri yapın:

1. Şişeye 1 konumuna kadar benzin doldurun.
 2. Eğer 50:1 (%2) oranında karışım hazırlamak istiyorsanız, konum 2'ye kadar yağ ekleyin.
 3. Şişenin kapağını kapatın.
 4. Şişeyi en az 30 saniye çalkalayın.
- Karışım böylece hazırdir ve üfleyiciye yakıt doldurmak için kullanılabilir.

- Yakıtın karıştırılması veya makinenin çalıştırılması esnasında sigara içmeyiniz.
- Yakıtı serin, kuru ve iyi havalandırmalı bir yerde muhafaza ediniz.
- Yanıcı maddeyi kuru yaprak, saman, kağıt, vs. bulunan yerlerde muhafaza etmeyiniz.
- Yakıtı ve üniteyi yakıt buharlarının açık alev veya kıvılcımlar, ısıtma amaçlı su kazanları, elektrikli motorlar veya siviçler, fırınlar vs. ile temas etmeyecekleri yerlerde saklayınız.
- Motor çalışmaktayken deponun kapağını çıkarmayınız.
- Yanıcı maddeyi temizlik işlemleri için kullanmayınız.
- Yakıtı giysilerinizin üzerine dökmemeye dikkat ediniz.

BENZİN	YAĞ		A
			
	2% - 50:1		
ℓ	ℓ	(cm ³)	
1	0,02	(20)	
5	0,10	(100)	
10	0,20	(200)	
15	0,30	(300)	
20	0,40	(400)	
25	0,50	(500)	

Bu ürün 2 devirli bir motor ile çalıştırılır ve 2 devirli motorlar için benzin ve yağ önkarışımı gerektirir. Benzin ve iki devirli motorlar için olan kurşunsuz yağı benzin için uygun olan temiz bir kapta karıştırınız.

ÖNERİLEN YAKIT: BU MOTOR OTOMOBİLDE KULLANIM İÇİN 89 OKTANLIK ((R + M) / 2) YA DA YÜKSEK OKTAN NUMARALI KURŞUNSUZ BENZİN İLE ÇALIŞTIRILMAK İÇİN ONAYLIDIR.

2 devirli motorlar için olan yağ ve benzini ambalajın üzerindeki talimatlara uygun şekilde karıştırınız.

Efco - Oleo-Mac havada soğutulan tüm 2 devirli motorlar için özel olarak formüle edilmiş olan %2'lik (1:50) yağını kullanmanızı önermekteyiz.

Tabloda verilen yağ/yakıt karışımının doğru oranları (Şekil A) eğer **PROSINT 2** ve **EUROSINT 2** veya yüksek kaliteli eşdeğerde bir motor yağı (**JASO FD özellikleri veya ISO L-EGD**) kullanılıyor ise uygundur.

⚠ UYARI: MOTORLU ARAÇLAR VEYA 2

Eğer karışım hazırlamak için bir benzin bidonu kullanıyorsanız, bidonun temiz olduğundan emin olun ve yağın benzinde iyice çözülmesi için en az bir dakika çalkalayın. Yağ yüzdeleri aşağıdaki tabloda verilmiştir.

⚠ DİKKAT: yakıt karıştırma ile ilgili talimatlara uyunuz. Yakıt doldurmadan önce motoru daima kapatınız. Motoru çalışır veya sıcak haldeki arabaya asla yakıt koymayınız. Yakıt doldurma işleminden sonra motoru çalıştırmadan önce bulunduğunuz konumdan en az 3 m uzaklaşınız. SİGARA İÇMEYİNİZ!

1. Kirlenmesini önlemek için yakıt kapağının etrafını temizleyiniz.
2. Yakıt kapağını yavaşça gevşetiniz.
3. Yakıt karışımını dikkatli bir şekilde tanka doldurunuz. Etrafa dökülmesini önleyiniz.
4. Yakıt kapağını yerine yerleştirmeden önce, contayı temizleyiniz ve kontrol ediniz.
5. Yakıt kapağını derhal yerine yerleştirerek elinizle sıkılayınız. Dökülen yakıtı temizleyiniz.

⚠ DİKKAT: Yakıt kaçağı olup olmadığını kontrol ediniz, varsa kullanmadan önce temizleyiniz. Gerekliği takdirde, teknik servise veya satıcınıza danışınız.

ÇALIŞTIRMA PROSEDÜRÜ

Üfleyici kontrolleri – Kontrol kolu (Şek.13)

- Gaz vermek için, kola (1) ile aynı bastırınız.
- Motoru çalıştırmak için, düğme (2) "1" konumuna getirilmelidir.
- Eğer motor sabit bir hızda iken çalışmak istiyorsanız, ve kolu (3) istediğiniz motor hızını elde edene kadar "+" işaretine doğru bastırın. Sabit hız ayarını iptal etmek için, kolu "-" konumuna geri getiriniz.
- Motoru durdurmak için, düğmeyi (2) "0" konumuna getirin.

Çalıştırma

Motoru çalıştırmadan önce:

- Makineyi düz zeminli bir yere koyun.
- Düğmenin (2, Şek.13) "0" konumunda (kapalı) **olmadığından** emin olun.
- Makinenin yakınında ve/veya üfleyici borusunun önünde hiç kimsenin olmadığından emin olun.

Soğuk motorun çalıştırılması (veya motor 30 dakikadan uzun süre durmuşken)

- Primer ampulü (A, Şek.12) sonuna kadar, yavaşça ve 10 kez bastırın.
- Marş kolunu (B, Şek.12), bir klik sesi duyana kadar alçaltın.
- Düğmenin (2, Şek.13) "1" konumunda (açık) olduğundan emin olun.
- Makineyi sabit tutmak için, sol elinizi motor kapağının üzerine ve sol ayağınızı da şasi üzerine koyun.
- Hafif bir direnç hissedene kadar sağ elinizle kolu çekin (4, Şek.1). Halatı bırakmadan, kısa ve kararlı/ani hareketle çekin; yetersiz kuvvetle çekmeniz motorun boğulmasına neden olabilir.
- Motorun ateş aldığı ilk kez duyduğunuzda, marş kolunu (B, Şek.12) dikey konumuna doğru, yerine kilitlenene kadar (Şek.11) kaldırın.
- Motoru başlatmak için kolu bir kez daha çekin. Motora tam gaz vermeden önce, en az bir dakika rölantide çalışmasını bekleyin.

Sıcak motorun çalıştırılması

- Primer ampulü (A, Şek.12) tam aşağı, yavaşça ve 10 kez bastırın.
- Marş kolunu (B, Şek.12) bir klik sesi duyana kadar kaldırın.
- Düğmenin (2, Şek.13) "1" konumunda (açık) olduğundan emin olun.
- Makineyi sabit tutmak için, sol elinizi motor kapağının üzerine ve sol ayağınızı da şasi üzerine koyun.
- Hafif bir direnç hissedene kadar sağ elinizle kolu çekin (4, Şek.1). Halatı bırakmadan, kısa ve kararlı/ani hareketle çekin; yetersiz kuvvetle çekmeniz motorun boğulmasına neden olabilir.
- Motoru maksimum hızda çalıştırmadan önce, en az bir dakika rölantide çalışmasını bekleyin.

Boğulmuş motor için izlenecek prosedür

- Ürünle birlikte verilen anahtar kullanarak bujiyi (3, Şek.1) çıkartın, daha sonra temizleyip kurutun.
- Marş kolunun (B) Şek.11'de gösterildiği gibi yatay konumda olduğundan emin olun.
- Marş kolunu (4, Şek.1) en az 20 kez çekin.
- Bujiyi takın; sabit gaz kolunu (4, Şek.13) maksimum hız konumuna getirin.
- Motoru çalıştırın.

Eğer motor çalışmazsa, aşağıdaki işlemleri yapın:

- Ürünle birlikte verilen anahtarı kullanarak bujiyi çıkartın, temizleyin ve kurutun.
- Buji deliği aşağı bakacak şekilde motoru baş aşağı çevirin.
- Çalıştırma kulpunu (4, Şek.1) en az 20 kez çekin ve buji deliğinden yakıtın damlayıp damlamadığını kontrol edin.
- Buji deliğinin etrafını kurulaşın.
- Bujiyi geri takın ve gaz kolu (1, Şek.13) maksimum hız konumundayken ve marş kolu da (B) Şek.11'deki gibi yatay konumdayken işlemleri tekrar edin.

UYARI:

- Marş ipini hiçbir zaman elinizin etrafına sarmayın.
- Başlatma ipini çekerken tüm uzunluğunu kullanmayın; bu ipin kırılmasına neden olabilir.
- İpi sert bir şekilde bırakmayın; başlatma kollarını tutun (4, Şekil 1) ve ipin yavaşça sarılmasını bekleyin.

MOTOR RODAJI

Motor, 5 ÷ 8 saatlik çalışmadan sonra maksimum gücüne erişir.

Bu rodaj periyodu süresince, aşırı yıpranmayı önlemek amacıyla motoru rölantide yani boşta iken maksimum hızda çalıştırmayınız.

 **DİKKAT!** - Bu rodaj periyodu süresince, öngörülen güç artışını elde etmek için yakıt tipini değiştirmeyin; motor hasar görebilir.

NOT: yeni bir motorun ilk kullanımında veya sonrasında duman çıkarması normaldir.

6. MOTORU DURDURMA

Gaz Kolunu rölantiye (1, Şekil 13) getirerek motorun soğumasını bekleyin.

Kontak düğmesini (2, Şekil 13) basarak, motoru durdurun.

7. MAKİNEİN KULLANILMASI

KULLANIMIN YASAK OLDUĞU HALLER

- Sadece görüş mesafesi ve ışık yeterli iken

çalışınız.

- Makineyi yere indirmeden önce motoru durdurunuz.
- Koruyucuları giydiğinizde özellikle dikkat ediniz ve tetikte olunuz çünkü bu gibi teçhizatlar tehlike işareti veren sesleri (çağrılar, sinyaller, uyarılar, vb.) duymanızı engelleyebilir.
- Eğimli veya engebeli arazi üzerinde çalışırken çok dikkatli olunuz.
- Motorun sapları daima kuru ve temiz olmalıdır.
- **Üfleyiciyi, bir el merdiveninin, bir desteğin veya küçük bir masanın üzerine çıkararak kullanmayınız.**
- **Yanan veya sıcak olan nesnelere ya da yanıcı sıvıları asla üflemeyiniz.**
- Cihazı kullanırken geri geri yürümeyiniz.
- Üfleyiciyi, mantıklı saatler dahilinde kullanınız, kişilerin rahatsız olabileceği sabah erken veya akşam geç saatlerde kullanmayınız. Yerel kanunlarca belirlenmiş, gürültü yapılmaması gereken saatlerde kullanmayınız.
- Rüzgarın yönünü ve şiddetini kontrol ediniz. Cihazın ucunu veya üflediği nesnelere asla insanlara, evcil hayvanlara, arabalara veya evlere doğru tutmayınız.
- Temizlediğiniz pislikleri asla açık kapı veya pencerelere doğru üflemeyiniz.
- Cihazı, yakından geçen insanlara ve yakındaki eşyalara dikkat ederek kullanınız.
- Üfleyiciyi denetimsiz iken çalışır halde bırakmayınız.
- Üflenilen veya yeri değiştirilen şeylere dikkat ediniz.
- Biçilmiş otları veya kağıt bardakları, toz kaldırmadan üflemeye çalışınız.
- Üfleyiciyi kullanmadan önce tozlu bölgeleri ıslatınız.
- Üfleyiciyi asla aşırı tozlu nesnelere üflemek için kullanmayınız.
- Hava çıkışını asla kişilere veya hayvanlara doğru yönlentmeyiniz. Üfleyici, küçük nesnelere yüksek hızda fırlatabilir. Birinin yaklaşması halinde makineyi derhal durdurunuz.
- Üfleyici, aşağıdakileri temizlemek için **KULLANILMAMALIDIR:**
 - Çok miktarda çakıl veya çakıl tozu temizlemek için
 - İnşaat molozları
 - Siva tozları/artıkları
 - Çimento ve beton tozları

- Kuru bahçe toprağı
- Üfleleyiciyi, gübre, kimyevi maddeler, diğere zehirli maddeler veya yakıt temizlemek için yalnızca cihazın bu tip bir uygulama için özel olarak tasarlanmış olması ve uygun bir alanda kullanılması halinde kullanınız.

⚠ DİKKAT! - Silis kumda, kuvarsta, tuğlalarda, kilde, granitte, kayada ve beton tozu ve duvarcılık ürünleri de dahil olmak üzere başka birçok materyalde bulunan temel bir ögedir. Havada bulunan kristal haldeki silisin tekrarlanan veya yoğun şekilde solunması, silikoz da dahil olmak üzere ciddi veya ölümcül solunum hastalıklarına neden olabilir. Ortamda benzer materyallerin bulunması halinde, mutlaka belirtilen solunum önlemlerine uyunuz.

⚠ DİKKAT! - Asbest tozunun solunmasının tehlikelidir ve ciddi veya ölümcül yaralanmalara, solunum hastalıklara veya kansere yol açabilir. Asbest içeren ürünlerin kullanımı ve imhası ciddi biçimde yönetmeliklerle düzenlenmelidir. Asbesti veya asbestli yalıtım kaplamaları gibi asbest içeren ürünleri üfleme yapınız ve dağıtmayınız. Asbest içeren materyallerin dağıtıldığını düşünmenizi sağlayan nedenlerin mevcut olması halinde, derhal işveren ile veya yerel sağlık idaresi ile temasa geçiniz.

Çalışma için hazırlık

⚠ DİKKAT! - Daima güvenlik önlemlerine uyunuz. Çalışmanızı önceden dikkatlice planlayınız. Çalışma alanı boşaltılmamış ise ve ayaklarınız için sağlam dayanak noktaları yok ise çalışmaya başlamayınız.

⚠ DİKKAT - Üfleleyici, nesnelere yüksek hızda fırlatabilir, bu durum operatöre zarar verebilir. Bu durum, gözlere ciddi zararlar verebilir. Her zaman göz koruyucuları kullanınız.

⚠ Titreşimlere maruz kalmak, kan dolaşımı problemleri veya sinirsel problemleri olan kişiler için zararlı olabilir. Halsizlik, his kaybı, normal güçte azalma veya cilt renginde değişiklik gibi fiziksel belirtilerin görülmesi halinde doktora danışınız. Bu

belirtiler genellikle parmaklarda, ellerde veya bileklerde görülür.

- Kullanmadan önce üfleleyicinin durumunu, özellikle susturucuyu, aspirasyon girişini ve hava filtresini kontrol ediniz.
- Çalışma alanının aşırı tozlu olması halinde, su mevcut ise alanı bir hortum ya da bir su buharı püskürtücüsü bağlantısı kullanarak hafifçe temizleyiniz.
- Çocuklara, evcil hayvanlara, açık araba ve pencerelere dikkat ediniz ve döküntüleri güvenlik koşullarına uygun bir şekilde temizleyiniz.
- Hava akımının toprağına yakın bir şekilde kullanılabilmesi için, hava borusunun ucuna uzatmanın tamamını takarak kullanınız.
- Üfleleyiciyi kullandıktan sonra temizleyiniz ve döküntüleri çöp bidonuna atınız.
- Üfleleyiciyi, kelebek valfını mümkün olabilecek en düşük hız ayarına getirerek kullanınız.
- Hız kesici (4, Şekil 13) motorun değişik düzenlerde kullanılmasına ve sonuç olarak değişik akımlarda hava çıkışına olanak verir. Aleti kapatmadan önce, hız kesiciyi minimum konuma getiriniz.

⚠ DİKKAT! - Üfleleyici ile çalışırken, gerekli koruyucu ekipmanları kullanınız:

1. Gürültü önleyici kulaklık
2. Göz koruyucuları
3. Tozlu ortamlar için koruma maskesi

Üfleleyici aşağıdaki işlerde kullanılabilir:

- Yaprakların temizlenmesi ve toplanması. Yollardan, kaldırımlardan, parklardan, otopark alanlarından, barakalardan, spor alanlarından, vs. süprüntülerin veya kesilmiş otların toplanması
- Biçilen otların toplanması
- Ot kümelerinin parçalanması ve toplanması
- Park alanlarının temizlenmesi
- Tarım ve inşaat aletlerinin temizlenmesi
- Amfi-tiyatroların ve eğlence
- Hafif ve az birikmiş kar örtüsünün temizlenmesi
- Kaldırımların ve dış alanların kurutulması
- Köşelerin, birleşme noktalarının, kaldırım döşeme taşlarının aralarının, vs. temizlenmesi

⚠ DİKKAT - Köşelerde çalışırken köşeden iç kısma, çalışma alanının merkezine doğru üfleyiniz.

8. BAKIM**BAKIM TABLOSU**

Verilen bakım aralıklarının sadece normal çalışma koşulları için geçerli olduğunu lütfen göz önünde bulundurunuz. Günlük çalışmanızın normalden daha ağır olması halinde, bakım aralıkları uygun şekilde kısaltılmalıdır.		Her kullanım öncesinde	Her yakıt doldurma molasından sonra	Haftalık	Hasarlı veya hatalı olması halinde	İstenildiği şekilde
Tüm makine	Gözden geçiriniz: Kaçaklar, çatlaklar ve aşınmalar	X	X			
Kontroller: Siviçler, startör, hız kolu ve hız kesme kolu	Çalışmasını kontrol ediniz	X	X			
Yakıt deposu	Gözden geçiriniz: Kaçaklar, delikler ve aşınmalar	X	X			
Yakıt filtresi	Gözden geçiriniz ve temizleyiniz			X		
	Filtre elemanını değiştiriniz				X	Her 6 ayda
Tüm erişilebilir vidalar ve somunlar (yakıt vidaları hariç)	Gözden geçiriniz ve yeniden sıkılaştırınız			X		
Hava filtresi	Temizleyiniz	X				
	Değiştiriniz				X	Her 6 ayda
Silindir kanatçıkları ve çalışma tertibatının soğutma panelleri	Temizleyiniz			X		
Çalıştırma kordonu	Gözden geçiriniz: Hasar ve aşınma			X		
	Değiştiriniz				X	
Karbüratör	Rölantiyi kontrol ediniz	X	X			
Buji	Elektrot mesafelerini kontrol ediniz			X		
	Değiştiriniz				X	Her 6 ayda
Anti-titreşim sistemi	Gözden geçiriniz: Hasar ve aşınma			X		

Yaprakları temizlerken zorluk yaşarsanız, örn. toprak yüzeyi nemli ise, yuvarlak terminal (15, Şek.1) takılmalıdır.

GAZLI EMİSYONLARIN UYGUNLUĞU

Bu motor, emisyon kontrol sistemi de dahil olmak üzere emisyon performanslarının karayolu dışındaki mobil makineler için geçerli olan yasal gereklilikler çerçevesinde tutulması amacıyla, kullanım kılavuzunda yer alan talimatlara uygun bir şekilde işletilmeli, kullanılmalı ve bakıma tabi tutulmalıdır.

Motor emisyon kontrol sistemi, kasıtlı olarak kurcalanmamalı veya uygunsuz bir şekilde kullanılmamalıdır.

Motorun veya aracın uygunsuz bir şekilde çalıştırılması, kullanılması veya bakımının yapılması, ilgili yasal gerekliliklerin karşılanmadığı seviyeye varacak kadar emisyon kontrol sisteminin arızalanmasına neden olabilir; bu durumda, sistemin arızalarını düzeltmek ve geçerli gereklilikleri tekrar sağlamak için derhal harekete geçilmelidir.

Sadece bunlarla sınırlı olmayan, hatalı işleyiş, kullanım veya bakım örnekleri:

- Yakıtın doz ayarı için cihazları zorlamak veya kırmak;
- ÇALIŞTIRMA / YAKIT bölümünde belirtilen özelliklere uygun olmayan yakıt ve/veya motor yağı kullanılması;
- Orijinal olmayan yedek parçaların, örneğin bujiler, vs. kullanılması;
- Susturucu, bujiler, hava filtresi, vs. için hatalı bakım aralıkları uygulanması da dahil, egzoz sisteminin bakımının yapılmaması veya uygun olmayan bir şekilde yapılması.

⚠ DİKKAT - Bu motorun kurcalanması, emisyonlarla ilgili AB sertifikasını geçersiz kılar.

Bu motorun CO2 seviyesi, Emak'ın WEB (www.myemak.com) sitesinde "The Outdoor Power Equipment World" bölümünde bulunabilir.

⚠ DİKKAT - Sırt atomizörünün bakımını

yaparken eldiven kullanın. Motor sıcakken bakım yapmayın. Motor çalışırken asla bakım işlemleri yapmayınız.

- Yapılacak hatalı bir bakım işi ve emniyet aksamalarının çıkartılması ciddi yaralanmalara neden olabilir.
- Cihazınızı temizlemek için benzin kullanmayın.
- Rutin bakım haricinde kendi başınıza motorlu tırpanınıza bakım yapmaya kalkmayın. Bakım yaptırmak için yetkili servislere başvurun.

HAVA FİLTRESİ

Herhangi bir motordaki hava giriş filtresinin verimi esas öneme sahiptir, dolayısıyla düzenli olarak kontrol edilmeli ve temizlenmelidir. Hava filtresini temizlemek için Şek.17'yi esas alarak aşağıdaki işlemleri yapın:

- Filtreye erişmek amacıyla kapağı çıkartmak için iki düğmeyi sökün (Şek.17'de gösterildiği gibi).
- Filtreyi çıkartın ve sert bir zemine vurmak suretiyle temizleyin; daha sonra, tazyikli hava kullanarak metal filenin yan kısmına, kanatçıkların arasına hava üfleyin ve bu işlemleri boylamasına ilerleyerek yapın.
- Filtreyi geri takın ve kapağı kapatın, iki düğmeyi takıp sıkın.

⚠ DİKKAT – Üfleyicinin hava filtresi olmadan kullanılması veya hava filtresi çok kirliyen kullanılması, motora zarar verebilir ve garantinin geçersiz kalmasına neden olur. Filtreyi, artık temizlenmesi mümkün hale geldiğinde değiştirin.

YAKIT DEPOSU (Şekil 18)

Yakıt deposundaki yakıt filtresini yılda en az bir kez değiştirmenizi tavsiye ederiz. Bu işlem, bir Yetkili Servis tarafından yapılmalıdır:

- Yakıt deposunu boşaltın.
- Filtreyi çıkartın ve yakıt hortumu ile bağlantısını kesin.
- Yakıt hortumuna yeni bir filtre takın.
- Filtreyi yakıt deposuna geri takın.

⚠ DİKKAT – Yakıt filtresi kirlendiği zaman değiştirilmediği takdirde, motorun çalışması olumsuz etkilenecektir.

MOTOR

Silindir kanatçıklarını fırçayla ya da basınçlı

havaıyla düzenli olarak temizleyin. Silindirdeki her hangi bir kirlilik motorun fazla ısınmasına neden olabilir.

BUJİ

Bujiyi temizleyin ve elektrod mesafesini düzenli olarak kontrol edin (Şekil 16). Champion RCJ6Y veya başka markalardan eşit termik dereceye sahip bujiler kullanınız.

FAN KORUMASI

Üfleyici uzun süre kullanıldıktan sonra, fan korumasında (yastığın arkasında) çok miktarda toz birikebilir. Bu durum, hava akışını engeller (hava debisi azalması) ve fanın zarar görmesine ve/veya motorun aşırı ısınmasına neden olabilir. Bu nedenle, fan korumasını düzenli olarak temizleyin. Fan korumasının üzerinde bulunan ve motor soğutmasına önemli bir görev üstlenen yanıkları temizleyin.

KARBÜRATÖR

Karbüratör, emisyon kanunlarına uygun olarak fabrikada standart ayarlarla ayarlanır.

⚠ DİKKAT:

- **Ayar vidalarını sıkılamak veya gevşetmek suretiyle karbüratör ayarlarını değiştirmeyin; bu işlem, bir Yetkili serviste kalifiye personelce yapılmalıdır.**
- **Karbüratörün hatalı ayarlanması, motorun ciddi zarar görmesine neden olabilir.**
- **Ayrıca, karbüratör ayar vidalarının üzerindeki kırmızı koruyucu kapakları kurcalamayın veya çıkartmayın.**

Herhangi bir sorun olması halinde (motorun rölantide çalışırken durması, düzensiz motor hızı veya maksimum güce ulaşamaması), Yetkili Servise danışın.

⚠ **DİKKAT: Hava şartları ve deniz seviyesinden olan yükseklik karbüratörün çalışmasını etkileyebilir.**

EGZOZ

⚠ **DİKKAT:** Bu egzoz, motorun emisyonların özelliklerine uygun olması için gerekli bir katalizör ile donatılmıştır. Katalizörü asla çıkarmayınız veya üzerinde değişiklik yapmayınız: bunun yapılması

kanunlara aykırıdır.

⚠ **DİKKAT: Katalizör ile donatılmış egzozlar çalışma esnasında oldukça ısınır ve motor durduktan sonra da bir süre sıcak kalırlar. Bu durum motor minimumda iken de geçerlidir. Temas edilmesi cilt yanıklarına neden olabilir. Yangın riski olduğunu unutmayınız!**

⚠ **UYARI! - Susuturucu hasarlı ise değiştirilmelidir.** Susuturucu sıklıkla tıkanıyorsa, bu durum katalizör performansının sınırlı olduğunu gösteriyor olabilir.

⚠ **DİKKAT: Susuturucu hasarlı, takılmamış veya modife edilmişse, makine kullanmayınız. Susuturucunun yanlış bakımı, yangın ve işletme kaybı riskini artıracaktır.**

EKSTRA BAKIM

Eğer cihaz yoğun bir flekilde kullanıldıysa, uygulama sezonu sonunda, normal olarak gerçekleştirilen genel kontrollere ek olarak her iki yıllık kullanımdan sonra cihazı uzman teknisyene kontrol ettiriniz.

⚠ **DİKKAT: Bakım işlemleri Yetkili Bakım Servisince yapılmalıdır.** Uzatmalı Üfleyiciyi etkin çalışmasını sağlamak için tüm yedek **PARÇALARIN ORJİNAL** yedek parçalarla değiştirilmesi gerektiğini unutmayın.

⚠ **Yetkisiz yapılan değişiklikler ve/veya orijinal yedek parçaların kullanılmaması operatörde veya üçüncü kişilerde ciddi veya ölümcül yaralanmalara yol açabilir.**

9. NAKLIYE

Üfleyiciyi motor kapalıyken taşıyınız.

⚠ **DİKKAT –** Makinenin araçla taşınması halinde, araca kayışlar vasıtasıyla düzgün ve sağlam bir şekilde sabitlendiğinden emin olunuz. Makine dikey konumda, deposu boş halde ve ayrıca bu makineler için geçerli nakliye yönetmeliklerinin ihlal edilmediği garanti edilerek taşınır.

10. DEPOLAMA

Makine uzun bir süre kullanılmayacaksa:

- Depodaki karışımı tahliye edin.
- Motoru çalıştırın ve içindeki yakıt boşalıp, motor durana kadar düşük hızda çalıştırın.
- Depoyu iyice temizleyin.
- Makineyi iyice temizleyin ve olası kir ve pislikleri (kabuk tutmuş toz, çim artıkları, vs.) temizleyin.
- Paslanmalarını önlemek için tüm metal parçalara ince bir film halinde yağ sürün.
- Makineyi ve aksesuarlarını, çocukların erişemeyeceği, korumasız haldeki ısı kaynaklarından ve bahçe bakımı için kimyasal ürünler gibi paslandırıcı maddelerden uzak olan serin ve kuru bir yerde muhafaza edin.

Makine uzunca bir süre kullanım dışı kaldıktan sonra tekrar kullanmadan önce, tüm contaları ve karbüratörü kontrol edin; bu işlemi Yetkili Servise yaptırmanızı tavsiye ederiz.

⚠ DİKKAT – Makineyi, herhangi bir plastik parçasının zarar görmemesi için, pencerelerden giren ışık gibi direkt güneş ışığı almayan bir yerde muhafaza edin. Bir aydan fazla bir süre beklemiş durumdaki karışımları kullanmayın; aksi halde motor ciddi zarar görebilir ve garanti geçersiz kalır.

11. ÇEVRENİN KORUNMASI

Çevrenin korunması, içinde yaşadığımız toplumun ve çevrenin yararı için makinenin kullanımında önemli ve öncelikli bir konu olmalıdır.

- Bulduğunuz çevrede rahatsızlık vermektan kaçınin.
- Çim biçme işlemi sonrasında oluşan malzemeleri kesinlikle yerel kurallara göre elden çıkarın.
- Ambalaj, yağlar, benzin, piller, filtreler, bozulan parçalar veya çevre üzerinde olumsuz etkisi olan herhangi diğer malzemenin yerel kurallara göre elden çıkarılmasına özen gösterin; bu atıklar açık alanlara atılmamalı, ayrılarak malzemelerin geri dönüşümünü sağlayacak uygun toplama merkezlerine verilmelidir.

İmha ve elden çıkarma

Makine hizmet dışı kaldığında kesinlikle çevreye bırakılmamalı, bir atık toplama merkezine götürülmelidir. Makinenin üretiminde kullanılan malzemelerin çoğu geri dönüştürülebilir; metallerin tümü (çelik, alüminyum, pirinç) normal bir hurda demir merkezine teslim edilebilir. Bilgi almak için bölgenizdeki normal atık toplama hizmetine başvurun. Makinenin imha edilmesi ile elde edilen atıklar toprak, hava ve su kirliliğine neden olmayacak şekilde çevreye saygı göstererek elden çıkarılmalıdır.

Her durumda, yürürlükteki yerel kanunlara uyulmalıdır.

Makine hurdaya çıkarılacağı zaman, CE işaret etiketi de bu kılavuzla birlikte imha edilmelidir.

12. TEKNİK BİLGİLER

Motor Kapasitesi	cm ³	77.0
Motor		2 Zamanlı
Güç	kW	3.6
Yakıt deposunun kapasitesi	 cm ³	2300 (2.3 l)
Primer Karbüratör		Var
Amotisör		Var
Ağırlık	kg	11.4
Volümetrik üfleyici gücü	m ³ /h	1645
Maksimum hava hızı	m/s	58

Basınç	dB (A)	ANSI B175.2/1990	78.0	
Basınç	dB (A)	L _{PA} av EN15503 EN 22868	103.0	*
Belirsizlik	dB (A)		4.0	
Ölçümlüfl ses gücü seviyesi	dB (A)	2000/14/EC EN 22868 EN ISO 3744	112.0	
Belirsizlik	dB (A)		2.9	
Güç	dB (A)	L _{WA} 2000/14/EC EN 22868 EN ISO 3744	115.0	
Titrefiim	m/s ²	EN15503 EN 22867 EN 12096	< 2.5	*
Belirsizlik	m/s ²	EN 12096	0,1	

* Orta ağırlıklı değerler (asgari 1/7, tam yük 6/7).

13. UYGUNLUK BEYANI

Aşağıda imzası bulunan, **EMAK spa via Fermi, 4 - 42011 Bagnolo in Piano (RE) ITALY**
aşağıda özellikleri verilen makine ile ilgili olarak sorumluluğu kendine ait olmak üzere müteakip beyanı vermektedir:

1. Tip:	Üfleyici
2. Marka: / Tip:	Oleo-Mac BV 901 – Efco SA 9010
3. Seri tanımlaması:	549 XXX 0001 - 549 XXX 9999
Yönerge/Yönetmelik talimatlarına uygundur.	2006/42/EC - 2014/30/EU - (EU) 2016/1628 - (EU) 2017/654 - (EU) 2017/656 - 2000/14/EC
aşağıdaki ilgili standartların şart ve koşullarına uygundur:	EN 15503:2009+A2:2015 - EN ISO 14982:2009
Takip edilen uygunluk tayini prosedürü	Annex V - 2000/14/EC
Ölçülmüş ses gücü seviyesi:	112.0 dB(A)
Garanti edilen ses gücü seviyesi:	115.0 dB(A)
Yapım yeri:	Bagnolo in piano (RE) Italy - via Fermi, 4
Datum:	01/01/2019
Teknik dokümanlar İdari:	Merkezde bulundurulmaktadır. - Teknik Kılavuz

Fausto Bellamico - President

 **Emak**
s.p.a.

14. GARANTİ ŞARTLARI

- 1) Garanti süresi, malın teslim tarihinden itibaren başlar ve 2 (iki) yıldır.
- 2) Malın bütün parçaları dahil olmak üzere tamamı garanti kapsamındadır.
- 3) Malın ayıplı olduğunun anlaşılması durumunda tüketici, 6502 sayılı Tüketicinin Korunması Hakkında Kanun'un 11. maddesinde yer alan;
 - a) Sözleşmeden dönme,
 - b) Satış bedelinden indirim isteme,
 - c) Ücretsiz onarılmasını isteme,
 - d) Satılanın ayıpsız bir misli ile değiştirilmesini isteme, haklarından birini kullanabilir.
- 4) Tüketicinin bu haklardan ücretsiz onarım hakkını seçmesi durumunda satıcı; işçilik masrafı, değiştirilen parça bedeli ya da başka herhangi bir ad altında hiçbir ücret talep etmeksizin malın onarımını yapmak veya yaptırmakla yükümlüdür. Tüketici ücretsiz onarım hakkını üretici veya ithalatçıya karşı da kullanabilir. Satıcı, üretici ve ithalatçı tüketicinin bu hakkını kullanmasından müteselsilen sorumludur.
- 5) Tüketicinin, ücretsiz onarım hakkını kullanması halinde malın;
 - Garanti süresi içinde tekrar arızalanması,
 - Tamiri için gereken azami sürenin aşılması,
 - Tamirinin mümkün olmadığı için, yetkili servis istasyonu, satıcı, üretici veya ithalatçı tarafından bir raporla belirlenmesi durumlarında;Tüketici malın bedel iadesini, ayıp oranında bedel indirimini veya imkân varsa malın

- ayıpsız misli ile değiştirilmesini satıcıdan talep edebilir. Satıcı, tüketicinin talebini reddedemez. Bu talebin yerine getirilmemesi durumunda satıcı, üretici ve ithalatçı müteselsilen sorumludur.
- 6) Malın tamir süresi 20 iş gününü geçemez. Bu süre, garanti süresi içerisinde mala ilişkin arızanın yetkili servis istasyonuna veya satıcıya bildirim tarihi, garanti süresi dışında ise malın yetkili servis istasyonuna teslim tarihinden itibaren başlar. Malın arızasının 10 iş günü içerisinde giderilememesi halinde, üretici veya ithalatçı; malın tamiri tamamlanmaya kadar, benzer özelliklere sahip başka bir malı tüketicinin kullanımına tahsis etmek zorundadır. Malın garanti süresi içerisinde arızalanması durumunda, tamirde geçen süre garanti süresine eklenir.
- 7) Malın kullanma kılavuzunda yer alan hususlara aykırı kullanılmasından kaynaklanan arızalar garanti kapsamı dışındadır.
- 8) Tüketici, garantiden doğan haklarının kullanılması ile ilgili olarak çıkabilecek uyuşmazlıklarda yerleşim yerinin bulunduğu veya tüketici işleminin yapıldığı yerdeki Tüketici Hakem Heyetine veya Tüketici Mahkemesine başvurabilir.
- 9) Satıcı tarafından bu Garanti Belgesinin verilmemesi durumunda, tüketici Gümrük ve Ticaret Bakanlığı Tüketicinin Korunması ve Piyasa Gözetimi Genel Müdürlüğü'ne başvurabilir.

TR

ÜRETİCİ FİRMANIN

ÜN VANI: EM AK S.P.A
ADRESİ: Via E. Fermi, 4 - 42011 Bagnolo in Piano (Reggio Emilia) ITALYA
WEB: www.emak.it
TEL/FAX: +390522951555
E-mail: info@emak.it

İTHALATÇI FİRMANIN

ÜN VANI: SEM AK MAK İNA T İC. VE SAN. A.S.
MERKEZ ADRESİ: GEBZE GÜZELLER O.S.B. İNÖNÜ MAH. ASIK VEYSEL SOK. NO:2 GEBZE /KOCAELİ - TÜRKİYE
WEB: www.semak.com.tr
E-mail: info@semak.com.tr

SERVİS İSTASYONUNUN

ÜN VANI	ADRESİ	YETKİLİSİ	TEL/FAX
SEM AK MAK İNA T İC. VE SAN. A.S.	GEBZE GÜZELLER ORGANİZE SANAYİ BÖLGESİ İNÖNÜ MAH. ASIK VEYSEL SOK. NO:2 GEBZE /KOCAELİ - TÜRKİYE	SELİM KELES	0262 723 2900 / 0262 723 2929

15. PROBLEM GİDERME



DİKKAT: ünitenin çalıştırılmasının istenilmesi haricinde, aşağıdaki tabloda önerilen tüm düzeltici testleri gerçekleştirmeden önce daima üniteyi durdurunuz ve bujinin bağlantısını kesiniz.

Olası tüm sebepler kontrol edildikten sonra halen problemin giderilememesi halinde, bir Yetkili Servise danışınız. Bu tabloda listelenenlerden farklı bir problemin tespit edilmesi halinde, bir Yetkili Servise danışınız.

PROBLEM	OLASI SEBEPLER	ÇÖZÜM
Motor çalışmıyor veya çalıştıktan birkaç saniye sonra kapanıyor. (Çalıştırma düğmesinin "I" konumunda olduğundan emin olunuz)	<ol style="list-style-type: none">1. Kıvılcım yoktur2. Motor boğulmuştur	<ol style="list-style-type: none">1. Bujinin kıvılcımını kontrol ediniz. Kıvılcım yoksa, testi yeni bir buji ile tekrarlayınız (RCJ6Y).2. Sayfa 120'deki prosedürü uygulayınız. Eğer motor hala çalışmıyorsa, prosedürü yeni bir bujiyle tekrarlayınız.
Motor çalışmaya başlıyor fakat düzgün şekilde hızlanmıyor veya yüksek hızda düzgün çalışmıyor.	Karbüratörün ayarlanması gerekiyor.	Karbüratörü ayarlamak için bir Yetkili Servis ile temas kurunuz.
Motor tam hıza ulaşmıyor ve / veya aşırı miktarda duman çıkarıyor.	<ol style="list-style-type: none">1. Yağ / benzin karışımını kontrol ediniz.2. Hava filtresi kirlidir.3. Karbüratörün ayarlanması gerekiyordur.	<ol style="list-style-type: none">1. Taze benzin ve un 2 devirli motorlar için uygun bir yağ kullanınız.2. Temizleyiniz; Bakım - hava filtresi bölümündeki talimatları okuyunuz.3. Karbüratörü ayarlamak için bir Yetkili Servis ile temas kurunuz.
Motor çalışıyor, dönüyor ve hızlanıyor fakat rölantiye girmiyor.	Karbüratörün ayarlanması gerekiyor.	Karbüratörü ayarlamak için bir Yetkili Servis ile temas kurunuz.
Motor çalışıyor fakat hava akımı düşük	<ol style="list-style-type: none">1. Koruma ızgarası tıkalıdır2. Pervane hasarlıdır3. Salyangoz parça veya borular tıkalıdır	<ol style="list-style-type: none">1. Koruma ızgarasını temizleyiniz2. Bir Yetkili Servis ile temasa geçiniz.3. Temizleyiniz

PŘEKLAD ORIGINÁLNÍHO NÁVODU

Vážení zákazníci

Děkujeme, že jste si zakoupili výrobek značky Emak.

Naše síť autorizovaných prodejců a dílen je Vám plně k dispozici pro jakékoli potřeby.

ÚVOD

Abyste stroj mohli správně používat a vyhnuli se nehodám, nezačínejte práci, než si přečtete pozorně tento návod k obsluze. V tomto návodu najdete vysvětlení činnosti různých částí stroje a pokyny k provádění potřebných kontrol a údržby.

Poznámka Ilustrace a specifikace uvedené v tomto návodu nejsou přísně závazné. Výrobce si vyhrazuje právo na provádění změn bez předchozího upozornění.

Kromě návodu k obsluze a údržbě obsahuje tato příručka i informace, které vyžadují zvláštní pozornost. Tyto informace jsou označeny následujícími symboly:

POZOR: Jestliže hrozí nebezpečí nehod, zranění osob, smrtelných zranění nebo vážných poškození věci.

UPOZORNĚNÍ: Jestliže hrozí nebezpečí poškození stroje nebo jeho jednotlivých dílů.

POZOR

NEBEZPEČÍ POŠKOZENÍ SLUCHU

PŘI BĚŽNÝCH PRACOVNÍCH PODMÍNKÁCH MŮŽE TENTO STROJ ZNAMENAT PRO OBSLUHU HLADINU DENNÍHO OSOBNÍHO VYSTAVENÍ HLUKU ROVNOU NEBO VYŠŠÍ NEŽ 85 dB (A)

OBSAH

- | | |
|---|------------|
| 1. BEZPEČNOSTNÍ PŘEDPISY (obsahují pravidla pro bezpečné používání stroje) | 131 |
| 2. VYSVĚTLENÍ SYMBOLŮ A BEZPEČNOSTNÍCH UPOZORNĚNÍ (vysvětluje, jak identifikovat stroj a význam symbolů) | 133 |
| 3. HLAVNÍCH KOMPONENTY (vysvětluje umístění hlavních prvků, které tvoří stroj) | 133 |
| 4. MONTÁŽ (vysvětluje, jak odstranit balení a dokončit montáž volných prvků) | 133 |

- | | |
|---|------------|
| 5. SPOUŠTĚNÍ | 134 |
| 6. ZASTAVENÍ MOTORU | 137 |
| 7. POUŽITÍ STROJE | 137 |
| 8. ÚDRŽBA (obsahuje všechny informace pro údržbu stroje) | 139 |
| 9. DOPRAVA | 141 |
| 10. SKLADOVÁNÍ | 141 |
| 11. OCHRANA ŽIVOTNÍHO PROSTŘEDÍ (poskytuje některá doporučení pro ekologické používání stroje) | 142 |
| 12. TECHNICKÉ ÚDAJE (shrnuje hlavní vlastnosti stroje) | 143 |
| 13. PROHLÁŠENÍ O SHODĚ | 144 |
| 14. ZÁRUČNÍ LIST (shrnuje záruční podmínky) | 145 |
| 15. PRŮVODCE ODSTRAŇOVÁNÍM ZÁVAD (pomůže vám rychle vyřešit případné problémy s používáním) | 146 |

1. BEZPEČNOSTNÍ PŘEDPISY

⚠ UPOZORNĚNÍ - Zahradní fukar je při správném používání rychlý, pohodlný a účinný pomocník, ale při nesprávném a neopatrném užití by se mohl stát nebezpečným nástrojem. Chcete-li, aby Vaše práce byla vždy příjemná a bezpečná, přísně dodržujte bezpečnostní předpisy uvedené zde a dále v příručce. Tento přístroj je určen pouze k foukání a vysávání suchých a lehkých materiálů, jako např. listí, trávy, malých větviček a kousků papíru. Pro jiné účely není tento přístroj určen.

⚠ POZOR: Systém zapalování v jednotce vytváří elektromagnetické pole velmi slabé intenzity. Toto pole může rušit některé kardiostimulátory. Pro snížení nebezpečí vážných nebo smrtelných zranění by osoby s kardiostimulátorem měly používání stroje konzultovat se svým lékařem a výrobcem.

⚠ UPOZORNĚNÍ! - Národní zákonná úpravy mohou omezit používání stroje.

1. Stroj používejte až po řádném seznámení s jeho obsluhou. Osoby bez zkušeností by si měly nacvičit používání nejdříve na poli.
2. Zahradní fukar smí používat pouze dospělé osoby v dobré fyzické kondici, které se

seznámily s návodem k použití.

3. Nepoužívejte fukar, pokud jste unaveni, pokud jste požili alkohol nebo omamné látky.
4. Při práci používejte vždy rukavice, ochranné brýle a chrániče sluchu. Nenoste šály, náramky nebo jiné předměty, které by mohly být zachyceny oběžným kolem.
5. Při spuštění a chodu fukaru nesmí stát další osoby nebo zvířata v jeho dosahu.
6. Pracujte vždy ve stabilní a bezpečné poloze.
7. Proud vzduchu nesmí směřovat na osoby nebo zvířata.
8. Zahradní fukar používejte pouze na dobře větraných místech. Nepoužívejte jej ve výbušném prostředí, v uzavřených prostorách a v blízkosti hořlavých látek.
9. Denně fukar kontrolujte, zda jsou bezpečnostní a další zařízení funkční.
10. Máte-li dlouhé vlasy, stáhněte si je, např. sítkou na vlasy.
11. S poškozeným, špatně opraveným, špatně smontovaným nebo nevhodně upraveným fukarem nepracujte. Neodstraňujte, nepoškozujte ani nevyražujte z provozu žádná bezpečnostní zařízení.
12. Pečlivě si tuto příručku uschovejte a před každým použitím si ji přečtěte.
13. Při údržbě se vždy řiďte našimi pokyny.
14. Nikdy sami neprovádějte úpravy nebo opravy, které překračují rámec běžné údržby. Vždy se obraťte na specializované a autorizované dílny.
15. Výstražné štítky, které jsou na stroji umístěny z důvodu upozornění obsluhy na nebezpečí, udržujte v čitelném stavu. V případě poškození štítky vyměňte za nové (obr. 19).
16. Nepoužívejte řetězovou pilu k jiným účelům, než ke kterým je doporučena výrobcem v tomto návodu k použití (viz strana 138).
17. Neopouštějte stroj se zapnutým motorem.
18. Použití jiného oběžného kola turbíny k pohonu fukaru místo kola dodaného výrobcem je zakázáno. Použití jiného příslušenství není dovoleno; mohlo by se tak

zvýšit riziko úrazu. Oběžné kolo nenasazujte na jiné motory nebo hnací zařízení.

19. V případě, že se rozhodnete fukar dále nepoužívat, nevyhazujte jej do domovního odpadu, ale odevzdejte jej svému prodejci, který se postará o správnou likvidaci.
20. Fukar půjčujte pouze zkušeným osobám, které jsou seznámeny s jeho chodem a správným používáním. K fukaru vždy přiložte příručku s návodem k použití, kterou je nutné pročíst ještě před začátkem práce.
21. Nikdy nepoužívejte fukar v blízkosti elektrických zařízení.
22. Neucpávejte a neuzavírejte sací hrdlo vzduchu rotoru.
23. K rotoru nepřibližujte ruce, neprovádějte údržbu při spuštěném motoru.
24. Uvědomte si, že majitel nebo pracovník je odpovědný za úrazy nebo nebezpečí, které se stanou třetím osobám nebo jejich majetku.
25. V případě nutnosti jakéhokoli objasnění nebo zároku se obraťte vždy na vašeho prodejce.
26. Netlučte do lopatek oběžného kola, ani je násilím neohýbejte; s poškozeným oběžným kolem nepracujte.

BEZPEČNOSTNÍ OCHRANNÝ ODĚV

 **Při práci s fukarem si vždy oblékejte homologovaný bezpečnostní ochranný oděv.** Použití ochranného oděvu neodstraní nebezpečí úrazu, ale v případě nehody sníží její důsledky. Při výběru vhodného oděvu si nechte poradit svým prodejcem.

Oděv musí být vhodný k dané práci a přitom pohodlný. Noste ochranný přiléhavý oděv. **Ideálním pracovním oděvem je bunda, a pracovní kalhoty.** Nenoste oděvy, šály, kravaty nebo přívěsky, které by se mohly zachytit v křoví. Máte-li dlouhé vlasy, svažte si je a chraňte je např. šátkem, čepicí nebo helmou.

Noste ochranné boty nebo holínky vybavené protiskluzovou podrážkou a ocelovými špičkami.

 **Při práci používejte vždy ochranné brýle nebo hledí.**

Noste ochranu proti hluku; např. sluchátka nebo ušní ucpávky. Používání pomůcek k ochraně sluchu vyžaduje větší pozornost a opatrnost, protože pracovník hůře vnímá zvukové výstražné signály (křik, zvukové výstrahy apod.).

Noste rukavice, které co nejvíce pohlcují vibrace.

2. VYSVĚTLENÍ SYMBOLŮ A BEZPEČNOSTNÍCH UPOZORNĚNÍ (obr. 19)

1. Před prvním použitím křovinořezu si pozorně přečtete návod k použití a údržbě
2. Používejte ochrannou helmu, brýle a sluchátka
3. **POZOR** - Fukar může velkou rychlostí odfouknout předměty, které se potom mohou odrazit a zasáhnout pracovníka. Tímto způsobem může dojít k vážnému poranění očí.
4. Typ stroje: **FUKAR**
5. Zaručená hladina akustického výkonu
6. Značka CE o souladu s předpisy ES
7. Sériové číslo
8. Rok výroby

3. HLAVNÍCH KOMPONENTY (obr. 1)

1. Rám
2. Vzduchový filtr
3. Svíčka
4. Rukojeť startéru
5. Kryt motoru
6. Palivová nádrž
7. Popruh
8. Polštář
9. Koleno potrubí
10. Hadice
11. Ovládací rukojeť

12. Otočná vyfukovací trubice
13. Objímka pro vyfukovací trubici
14. Posuvná vyfukovací trubice
15. Redukce pro trysky
16. Kulatý konec trysky
17. Obdélníkový konec trysky
18. Antivibrační podložky
19. Láhev na přípravu směsi
20. Kombinovaný klíč
21. Šrouby M5x65 (2 ks)
22. Matice M6 (2 ks)
23. Svorky Ø 120 mm (2 ks)

4. MONTÁŽ

Montáž trubek/držadla

 **POZOR** - Při montáži trubek a trysky musí být motor vypnutý a vypínač musí být v poloze STOP.

Pro montáž fukaru si přečtete níže uvedené pokyny.

Součásti stroje

Při pohledu na obr.3:



1. Koleno zasuňte šroubovice ventilátoru.
2. Koleno zajistěte dvěma šrouby a dvěma maticemi ve výbavě pomocí šestihranného klíče, který je součástí klíče na zapalovací svíčky (ve výbavě).

Při pohledu na obr.2:

1. Jednu ze dvou stahovacích pásek (24, obr. 1) nasuňte na zcela válcový konec hadice (A). Na koleno (9, obr. 1) nasuňte kratší konec hadice (A) a klíčem z výbavy zašroubujte šroub pro dotažení právě namontované stahovací pásky.
2. Trubku (B) nasadte koncem s expanzními zářezy na druhý konec hadice (A) a připevněte ji druhou stahovací páskou (24, obr. 1), kterou umístíte v místě expanzních zářezů. Seřízení otáčení trubice (B) se dosáhne větším nebo menším dotažením stahovací pásky.
3. Rukojeť (C) nasadte na vyfukovací trubici (B) po úplném vyšroubování šroubu pod upínací páčkou (obr. 5) dodaným imbusovým klíčem.

4. Při pohledu na obr. 4: **S upínací páčkou směrem dolů (upnutá)** zašroubujte šroub bez jeho úplného dotažení tak, aby rukojeť byla ale na vyfukovací trubici zajištěná. **Šroub nedotahujte s odjištěnou páčkou.**

5. Vlnitý plášť rukojeti zasuňte do průchodu obou pásek.

6. Pro vytažení prodlužovací trubice (D), která je uvnitř trubice (B), otočte objímku (E) ve směru  "odemčeného zámku" a trubici (C) vytáhněte. Po dosažení požadované polohy otočte objímku (E) do polohy  "zamčeného zámku" pro zajištění obou trubic.

7. Na teleskopickou trubici nasadte redukci (F) pro montáž zahnutých koncovek (G).

8. Teleskopickou trubici (C) spojte s redukcí (F) a jednou ze zahnutých koncovek (G) pomocí bajonetového uzávěru.

Seřízení rukojeti

Správná poloha rukojeti je velmi důležitá pro správnou a pohodlnou práci. Pro seřízení polohy rukojeti:

1. Zvedněte zajišťovací páčku (1, obr.5).
2. Vyhledejte si nejpohodlnější pracovní polohu posunutím rukojeti a změnou jejího sklonu.
3. Pokud jste našli vhodnou polohu, zajistěte rukojeť otočením páčky směrem dolů.

Seřízení popruhu a rychlospojky

 **POZOR -Popruh se musí seřizovat při vypnutém motoru.**

Před použitím fukaru je velmi důležité najít správné vyvážení hmotnosti stroje na ramenou seřízením délky ramenních popruhů tak, aby stroj dobře přiléhal na zádech a na ramenou.

Upozorňujeme, že vyvážení je velmi důležité, když se pracuje na nerovných plochách. Popruhy utáhněte vytažením pásky, jak je znázorněno na obr.7.

K uvolnění ramenních popruhů zvedněte sponu pohybem znázorněným na obr.8.

V případě nebezpečí stroj odepněte z ramen tímto postupem:

1. Jednou rukou stiskněte výstupky „rychlého uvolnění“ na pravém rameni (znázorněné v rámečku na obr.6), jak je znázorněno na obr.9.

2. Trupem doprovázejte pohyb, který provede stroj, a lehce se skloňte doleva: fukar vám spadne ze zad.

5. SPOUŠTĚNÍ





PALIVO

 **POZOR: benzín je velice hořlavé palivo. Manipulaci s benzínem nebo se směsí paliva věnujte maximální pozornost. Zákaz kouření a manipulace s otevřeným ohněm v blízkosti paliva nebo stroje.**

- Pro snížení rizika požáru nebo popálení **zacházejte s palivem opatrně. Je vysoce hořlavé.**
- Palivo míchejte a skladujte pouze v nádobě schválené pro daný typ paliva.
- Palivo míchejte venku, kde nehrozí výskyt jisker nebo ohně.
- Před doléváním paliva stroj položte na zem, vypněte motor a počkejte až vychladne.
- Pomalu povolte palivovou zátku, aby mohl uniknout přetlak a aby se vyloučilo vylití paliva.
- Po dolití palivovou zátku řádně dotáhněte. Vibrace mohou způsobit povolení zátky a únik paliva.
- Případně rozlité palivo pečlivě utřete. Před spuštěním motoru odejděte alespoň 3 metry od místa, kde jste dolévali palivo.
- Nikdy se nesnažte spálit palivo rozlité za jakýchkoli okolností.
- Během manipulace s palivem a během činnosti stroje nekuřte.
- Palivo skladujte na chladném, suchém a dobře větraném místě.
- Palivo neskladujte v místech se suchým listím, slámou, papírem atd.
- Motorovou jednotku a palivo skladujte v místech, kde výpary paliva neprijdou do styku s jiskrami, otevřeným plamenem, ohřivači vody, kotly topení, elektrickými motory, spínači, sporáky, troubami atd.
- Nikdy neodstraňujte palivovou zátku, když je

motor v chodu.

- Palivo nepoužívejte na čištění.
- Dávejte pozor, aby se palivo nedostalo na součásti oblečení.

BENZIN	OLEJ		A
			
	2% - 50:1		
ℓ	ℓ	(cm ³)	
1	0,02	(20)	
5	0,10	(100)	
10	0,20	(200)	
15	0,30	(300)	
20	0,40	(400)	
25	0,50	(500)	

Tento přístroj má pohon z dvoutaktního motoru a vyžaduje tedy směs benzínu a oleje pro dvoutaktní motory. Směs bezolovnatého benzínu a oleje pro dvoutaktní motory si připravte předem v čisté nádobě schválené pro benzín.

DOPORUČENÉ PALIVO: TENTO MOTOR JE SCHVÁLEN PRO ČINNOST S BEZOLOVNATÝM AUTOMOBILOVÝM BENZÍNEM S OKTANOVÝM ČÍSLEM 89 [(R + M) / 2] NEBO VYŠŠÍM.

Olej pro dvoutaktní motory smíchejte s benzinem podle pokynů na obalu.

Doporučujeme používat olej pro dvoutaktní motory Efcó - Oleo-Mac v množství **2 % (1:50)**, který byl vyvinut speciálně pro dvoutaktní motory chlazené vzduchem.

Správný míchací poměr olej/palivo, uvedený v prospektu (obr. A), je vhodný jak pro používání motorového oleje **PROSINT 2** a **EUROSINT 2**, tak pro ekvivalentní motorové oleje vysoké jakosti (**specifikace JASO FD nebo ISO L-EGD**).

⚠ UPOZORNĚNÍ: NEPOUŽÍVEJTE OLEJ PRO AUTA ANI OLEJ PRO DVOUTAKTNÍ MOTORY PRO ČLUNY.

⚠ UPOZORNĚNÍ:

- Kupujte pouze potřebné množství paliva podle vlastní spotřeby: nekupujte více, než se spotřebuje za jeden nebo dva měsíce;
- Benzín uchovávejte v hermeticky uzavřené nádobě, na chladném a suchém místě.

⚠ UPOZORNĚNÍ - Pro palivovou směs nikdy nepoužívejte palivo s podílem etanolu větším

než 10 %; přípustné jsou gasohol (směs benzínu a etanolu) s podílem etanolu do 10 % nebo palivo E10.

POZNÁMKA - Připravujte pouze takové množství paliva, které potřebujete k práci, nenechávejte směs v nádrži nebo kanystru příliš dlouho. Pro skladování směsi po dobu 12 měsíců doporučujeme použít stabilizátor paliva **Emak ADDITIX 2000** kód 001000972.

Alkylový benzín

⚠ UPOZORNĚNÍ - alkylový benzín nemá stejnou hustotu jako normální benzín. Proto mohou motory seřízené s normálním benzinem vyžadovat jiné seřízení šroubu H. K tomu je třeba se obrátit na autorizované servisní středisko.

Dolévání paliva

Kanystrem se směsí před dolitím zatřepejte.

Používání dodané láhev (obr.10)

K usnadnění činnosti je každý stroj vybaven lahví pro přípravu směsi v poměru 50:1 (2%).

S ohledem na obr.10 postupujte následovně pro přípravu jednoho litru směsi:

1. Do láhve nalijte benzín až do výšky hladiny 1.
2. Pro přípravu směsi 50:1 (2%) přilijte olej až do výšky hladiny 2.
3. Zašroubujte uzavírací zátku láhve.
4. Třeptejte po dobu alespoň 30 sekund.

Směs je připravena k doplnění paliva.

Pokud pro přípravu směsi používáte kanystr, dávejte pozor, aby byl vždy čistý, a směs míchejte alespoň jednu minutu, aby se olej řádně s benzinem smíchal. Níže uvedené tabulky obsahují procenta.

⚠ POZOR: dodržujte bezpečnostní předpisy pro manipulaci s palivem. Před dolitím benzínu vždy nejdříve vypněte motor. Nelijte nikdy palivo do stroje s motorem v činnosti nebo zahřátým motorem. Před nastartováním motoru odejděte alespoň 3 m od místa, kde se dolévalo palivo. NEKURŤE!

1. Povrch kolem palivové zátky očistěte, aby nedošlo k znečištění.

2. Palivovou zátku pomalu povolte.
3. Směs paliva pozorně nalijte do nádrže. Dejte pozor, abyste ji nerozlili.
4. Před vložením a zašroubováním zátky zkontrolujte a očistěte těsnění zátky.
5. Palivovou zátku ihned vložte do nalévacího hrdla a dotáhněte rukou. Případné rozlité palivo odstraňte.

⚠ POZOR: zkontrolujte, jestli nedochází k úniku paliva, případné netěsnosti opravte před používáním stroje. Pokud je to nutné, spojte se servisním střediskem prodejce.

POSTUP PŘI STARTOVÁNÍ

Ovládání fukaru - rukojeť (obr.13)

- Pro zrychlení je třeba stisknout páčku (1).
- Pro nastartování motoru se musí spínač (2) nastavit na „1“.
- Pokud chcete pracovat s motorem s pevně nastavenými otáčkami, přesuňte páčku (3) směrem ke značce „+“ až na požadované otáčky motoru. Pro vypnutí pevné rychlosti posuňte páčku zase na značku „-“.
- Chcete-li zastavit motor, přepněte spínač (2) do polohy „0“.

Startování

Před startováním:

- Stroj položte na zem na rovném místě.
- Zkontrolujte, za přepínač (2, obr.13) **není** v poloze „0“ (vypnuto).
- Ujistěte se, že nikdo není v blízkosti stroje a/ nebo před výfukovou trubicí.

Startování studeného motoru (nebo vypnutého déle než 30 minut)

- Stiskněte hluboce a pomalu 10 krát baňku paliva (A, obr.12).
- Posuňte dolů páčku sytiče (B, obr.12), až cítíte klapnutí.
- Zkontrolujte, za je přepínač (2, obr.13) v poloze „1“ (zapnuto).
- Položte levou ruku na kryt motoru a levou nohu na rám, aby se zabránilo pohybu stroje.
- Pravou rukou pomalu zatáhněte za rukojeť (4, obr.1), až ucítíte lehký odpor. Aniž byste lanko uvolnili, zatáhněte krátkým a rozhodným tahem, protože při příliš slabém zatažení by se motor mohl přesytit.

- Když cítíte první takty motoru, zvedněte páčku sytiče (B, obr.12) do horizontální polohy, až zaznamenáte klapnutí (obr.11).
- Zatáhněte ještě jednou pro nastartování motoru. Otáčky motoru udržujte na volnoběhu alespoň jednu minutu, než přidáte na maximum.

Startování teplého motoru

- Stiskněte hluboce ale pomalu 10 krát baňku paliva (A, obr.12).
- Zvedněte páčku sytiče (B, obr.12), až ucítíte klapnutí.
- Zkontrolujte, za je přepínač (2, obr.13) v poloze „1“ (zapnuto).
- Položte levou ruku na kryt motoru a levou nohu na rám, aby se zabránilo pohybu stroje.
- Pravou rukou pomalu zatáhněte za rukojeť (4, obr.1), až ucítíte lehký odpor. Aniž byste lanko uvolnili, zatáhněte krátkým a rozhodným tahem, protože při příliš slabém zatažení by se motor mohl přesytit.
- Když se motor rozjede, udržujte otáčky na volnoběhu alespoň jednu minutu, než přidáte na maximum.

Postup v případě zaplaveného motoru

- Dodaným klíčem vyšroubujte zapalovací svíčku (3, obr.1), očistěte a osušte ji.
- Zkontrolujte, zda je páčka sytiče B ve vodorovné poloze, jak je znázorněno na obr.11.
- Zatáhněte za rukojeť startéru (4, obr.1) nejméně 20 krát.
- Zašroubujte svíčku; páčku pevného plynu (4, obr.13) přesuňte na maximální otáčky.
- Nastartujte motor.

V případě, že motor nenaskočí, postupujte následovně:

- Dodaným klíčem vyšroubujte zapalovací svíčku, očistěte a osušte ji.
- Motor obraťte, až je otvore zapalovací svíčky otočený směrem dolů.
- Zatáhněte za startovací rukojeť (4, obr.1) alespoň 20 krát a sledujte, jestli z otvoru zapalovací svíčky vystupuje směs paliva.
- Osušte prostor kolem sedla zapalovací svíčky.
- Zašroubujte zpět svíčku a postup opakujte s páčkou plynu (1, obr.13) na maximum a páčkou sytiče (B) ve vodorovné poloze, jak je znázorněno na obr.11.

UPOZORNĚNÍ:

- Nikdy si startovací lanko neomotávejte kolem ruky.
- Při tahu za startovací lanko nevyužívejte celou jeho délku; mohlo by to způsobit jeho poškození.
- Lanko nepouštějte prudce; držte rukojeť startéru (4, obr.1) a nechte, aby se lanko navinulo pomalu.

ZÁBĚH MOTORU

Motor dosáhne svého maximálního výkonu po 5÷8 hodinách práce.

V době záběhu nenechávejte motor běžet bez zátěže ve vysokých otáčkách, aby nedocházelo k nadměrnému zatížení motoru.

 **UPOZORNĚNÍ! - V době záběhu neměňte karburaci s cílem zvýšit výkon; motor by se mohl poškodit.**

POZNÁMKA: je normální, když nový motor během a po prvním používání kouří.

6. ZASTAVENÍ MOTORU

Páčku plynu uvolněte do polohy volnoběhu (1, obr. 13) a počkejte několik vteřin, až se motor ochladí.

Vypněte motor, stisknutím spínače zapalování (2, obr. 13).

7. POUŽITÍ STROJE

ZAKÁZANÉ POUŽITÍ

- Pracujte pouze tehdy, kdy jsou světelné podmínky dostačující pro zřetelnou viditelnost.
- Před položením stroje vypněte motor.
- Postupujte zvláště opatrně, když se používají ochranné prostředky, protože některé prostředky osobní ochrany mohou omezit schopnost slyšet zvuky označující nebezpečí (výzvy, signály, upozornění atd.).
- Velkou pozornost věnujte práci ve svahu a nesoudržném terénu.
- Udržujte rukojeť vždy suché a čisté.
- **Fukar nepoužívejte, když stojíte na žebříku, podestě nebo stolku.**

Nikdy se nepokoušejte odfouknout teplé či hořící materiály ani hořlavé látky

- Při používání přístroje nechoďte pozpátku.
- Fukar používejte pouze v rozumnou dobu, tedy ne brzy ráno nebo pozdě večer, kdy byste mohli rušit hlukem. Dodržujte hodiny klidu nařízené místním úřadem.
- Kontrolujte směr a intenzitu větru. Nikdy nesměřujte trysku a foukané nečistoty na osoby, domácí zvířata, auta ani budovy.
- Nefoukejte nečistoty do otevřených dveří či oken.
- Používejte fukar s ohledem na okolující osoby nebo okolní budovy.
- Nenechávejte fukar v činnosti bez dozoru.
- Dávejte pozor na to, co se odfukuje nebo přesouvá.
- Naučte se odfouknout pokosenou trávu nebo papírové kelímky bez zviření prachu.
- Před použitím fukaru prašné povrchy zvlhčete.
- Nikdy nepoužívejte fukar k přemístění nadměrně prašných materiálů.
- Proud vzduchu nesmí nikdy směřovat na osoby ani zvířata. Fukar může malé předměty vymrstit vysokou rychlostí. Když se blíží osoby, přístroj ihned zastavte.
- Fukar se **NESMÍ** používat k čištění:
 - Velkých množství šterku nebo šterkového prachu
 - Zbytků ze stavebních prací
 - Sádrového prachu
 - Cementového a betonového prachu
 - Suché zahradní prstě
- Nepoužívejte fukar k rozhazování nebo rozprašení hnojiv, chemických výrobků a jiných toxických látek či paliva, pokud není fukar k této činnosti zkonstruován, a v takovém případě ho smíte používat jen ve vhodném prostoru.

 **POZOR! - Křemík je základní součást přítomná v písku, křemenu, cihlách, hlíně, žule, kamenivu a mnoha dalších materiálech, včetně výrobků z betonu a zdiva. Opakované a/nebo intenzivní vdechování krystalického křemíku přítomného ve vzduchu může způsobit závažné nebo letální dýchací onemocnění, včetně silikózy. V přítomnosti těchto materiálů vždy používejte předepsanou ochranu dýchacích cest.**

⚠ POZOR! - Vdechování prachu z azbestu je nebezpečné a může způsobit vážná nebo letální zranění, nemoci dýchacích cest či rakovinu. Používání nebo likvidace výrobků obsahujících azbest je přísně regulována. Neodfukujte ani nenarušujte azbest či výrobky obsahující azbest, jako azbestové izolační obklady. Pokud existuje důvod domnívat se, že se narušují materiály obsahující azbest, ihned se spojte s vlastním zaměstnavatelem nebo místním zdravotním úřadem.

Příprava pro práci

⚠ POZOR! - Vždy dodržujte bezpečnostní předpisy. Práci si předem naplánujte. Nezačínejte práci, jestli pracovní prostor není úplně vyklizený a jestli neexistují pevné opěrné body pro nohy.

⚠ POZOR - Fukar může vymrštít vysokou rychlostí předměty, které se pak mohou odrazit a zasáhnout pracovníka. Tímto způsobem může dojít k vážnému poranění očí. Vždy proto noste ochranné brýle.

⚠ Vystavení vibracím může způsobit poškození zdraví osob, které trpí problémy oběhového systému nebo nervovými problémy. Pokud se projeví fyzické symptomy, jako znečitlivění, snížení citlivosti, snížení normální síly nebo změny zbarvení pokožky, obraťte se na lékaře. Tyto symptomy se obvykle projeví na prstech, rukou nebo zápěstí.

- Před použitím zkontrolujte stav fukaru, zvláště pak výfuku, vstupu sání a vzduchového filtru.
- Jestliže je pracovní prostor příliš prašný, a máte k dispozici vodu, postříkejte lehce pracovní prostor hadicí nebo použijte rozprašovač.
- Dávejte pozor na děti, domácí zvířata, vozidla nebo otevřená okna a materiál odfukujte v bezpečných podmínkách.
- Používejte úplné prodloužení trysky, které umožňuje působení proudu vzduchu v blízkosti terénu.
- Po použití fukar vyčistěte a nečistoty hodte do

příslušných kontejnerů.

- Používejte fukar s co nejmenším možným nastavením škrticího ventilu.
- Aretace plynu (4, obr. 13) umožňuje nastavit otáčky motoru a tím i upravit intenzitu proudu vzduchu. Před vypnutím přístroje uveďte aretaci plynu do polohy minimum.

⚠ POZOR! - Při práci s fukarem použijte požadované osobní ochranné pomůcky:

- 1. Sluchátka proti hluku.**
- 2. Ochrana očí.**
- 3. Ochranná dýchací maska v prašném prostředí.**

Fukar se smí používat pro:

- Odstranění a sběr listí. Odstranění nečistot nebo posekané trávy z cest, chodníků, parků, parkovišť, venkovních besídek, sportovních ploch apod.
- Odstranění pokosené trávy
- Odstranění nebo uvolnění zamotané trávy
- Čištění parkovišť
- Čištění zemědělského a stavebního nářadí
- Čištění amfiteátrů a zábavních parků
- Odstranění lehkého prašného sněhu
- Sušení chodníků a venkovních prostor
- Odstranění nečistot z rohů, spojovacích zón, prostorů mezi dlažebními kameny atd.

⚠ POZOR - Když se pracuje v rozích, foukejte z rohu dovnitř směrem ke středu pracovního prostoru.

Kruhovou koncovku (15, obr.1) je třeba namontovat, pokud máte potíže s odfukováním listí například z důvodu vlhkého terénu.

8. ÚDRŽBA

TABULKA ÚDRŽBY

Uvedomte si prosím, že následující intervaly údržby platí pouze pro běžné pracovní podmínky. Je-li vaše denní práce náročnější než běžná, musí se intervaly údržby příslušně zkrátit.		Před každým použitím	Po každé přestávce pro doplnění paliva	Každý týden	Při poškození nebo závadě	Podle potřeby
Celý stroj	Zkontrolovat: úniky, trhliny a opotřebení	X	X			
Kontroly: spínač, startér, páčka plynu a páčka aretace plynu	Kontrola činnosti	X	X			
Palivová nádržka	Zkontrolovat: úniky, trhliny a opotřebení	X	X			
Palivový filtr	Kontrola a čištění			X		
	Výměna filtračního prvku				X	Každých 6 měsíců
Všechny přístupné šrouby a matice (mimo šroubů na karburátoru)	Zkontrolovat a dotáhnout			X		
Vzduchový filtr	Vyčistit	X				
	Vyměnit				X	Každých 6 měsíců
Žebra válce a štěrby v krytu spouštěče	Vyčistit			X		
Startovací lanko	Zkontrolovat: poškození a opotřebení			X		
	Vyměnit				X	
Karburátor	Zkontrolovat minimální otáčky	X	X			
Svíčka	Zkontrolovat vzdálenost elektrod			X		
	Vyměnit				X	Každých 6 měsíců
Antivibrační systém	Zkontrolovat: poškození a opotřebení			X		

SHODA PLYNNÝCH EMISÍ S PŘEDPISY

Tento motor, včetně systému regulace emisí, musí být řízen, používán a udržován v souladu s pokyny uvedenými v uživatelské příručce k udržení emisí v rámci právních požadavků platných pro nesilniční pojezdové stroje.

Systém regulace emisí motoru se nesmí neoprávněně upravovat ani používat nesprávným způsobem.

Nesprávný provoz, použití nebo údržba motoru nebo stroje by mohly vést k možnému selhání systému regulace do takové míry, kdy již nejsou splněny platné právní požadavky; v tomto případě je třeba podniknout okamžité kroky k nápravě poruch systému a k obnovení plnění platných požadavků.

Příklady, mimo jiné, jsou nesprávný provoz, použití nebo údržba:

- násilné otevření nebo poškození zařízení k dávkování paliva;
- použití paliva a / nebo motorového oleje, které nespĺňují charakteristiky uvedené v kapitole SPUŠTĚNÍ / PALIVO;
- používání neoriginálních náhradních dílů, jako jsou svíčky apod.;
- žádná nebo nedostatečná údržba výfukového systému včetně nesprávných intervalů údržby výfuku, zapalovací svíčky, vzduchového filtru apod.

⚠ POZOR - Neoprávněný zásah do tohoto motoru má za následek ztrátu platnosti osvědčení EU o emisích.

Úroveň CO₂ tohoto motoru naleznete na webové stránce společnosti Emak (www.myemak.com) v části "The Outdoor Power Equipment World".

⚠ UPOZORNĚNÍ! - Při údržbových pracích vždy používejte ochranné rukavice. Údržbu neprovádějte, je-li motor ještě teplý. Údržbu provádějte s vypnutým motorem.

- Nesprávná údržba a odstranění bezpečnostních zařízení může mít za následek vážná zranění.
- Pro čištění nepoužívejte palivo.

- Při přípravě pracovního místa vždy vypněte motor proězavače.

VZDUCHOVÝ FILTR

U všech motorů má zásadní význam účinnost filtru na přívodu vzduchu, který je třeba často kontrolovat a čistit. Pro vyčištění vzduchového filtru se podívejte se na obr.17 a postupujte takto:

- Pro sejmутí víka a přístup k filtru odšroubujte dva úchyty (jak je znázorněno na obr.17).
- Vyjměte a vyčistěte filtr jeho oklepáním o nějakou plochu; pak stlačeným vzduchem vyfoukejte ze strany kovové mřížky a podél mezi jednotlivými sklady.
- Filtr nasadte zpět a zavřete víko zašroubováním obou úchyťů.

⚠ POZOR - Používání fukaru bez vzduchového filtru nebo s velmi znečištěným vzduchovým filtrem snižuje účinnost motoru a vede ke ztrátě záruky. Filtr vyměňte, když jej už nelze řádně vyčistit.

FILTR PALIVA (obr. 18)

Doporučujeme vyměnit palivový filtr uvnitř nádrže alespoň jednou za rok. Tuto činnost musí provádět v oprávněném servisním středisku:

- Vyprázdněte palivovou nádrž.
- Vyjměte filtr a odpojte jej od palivové hadičky.
- Na palivovou hadičku namontujte nový filtr.
- Filtr zase vložte do nádrže.

⚠ POZOR - Neprovedení výměny znečištěného palivového filtru vede ke snížení účinnosti motoru.

MOTOR

Žebrování válce pravidelně čistěte štětce nebo stlačeným vzduchem. Nahromaděním nečistot na válci může dojít k přehřátí, které je nebezpečné pro chod motoru.

SVÍČKA

Doporučujeme pravidelné čištění svíčky a kontrolu vzdálenosti elektrod (obr. 16). Používejte svíčky Champion RCJ6Y nebo jinou značku odpovídající tepelné hodnoty.

OCHRANNÝ KRYT VENTILÁTORU

Po dlouhém používání fukaru se na ochranném

krytu ventilátoru může nahromadit velké množství prachu. To způsobuje špatné proudění vzduchu (menší objem) a může vést k poškození ventilátoru a/nebo přehřátí motoru. Kryt ventilátoru proto pečlivě čistěte. Kromě toho očistěte také otvory na krytu ventilátoru, které jsou důležité pro chlazení motoru.

KARBURÁTOR

Karburátor byl seřízen standardním způsobem ve výrobě v souladu s emisními normami.

POZOR:

- **Neměňte seřízení karburátoru vyšroubováním nebo zašroubováním jeho šroubů; to smí provádět pouze kvalifikovaný personál oprávněného servisního střediska.**
- **Chybné seřízení může způsobit vážné poškození motoru.**
- **Nesmí se ani manipulovat či odstranit červené ochranné čepičky na seřizovacích šroubech karburátoru.**

V případě problémů (motor neudrží volnoběh, nepravidelné otáčky motoru nebo motor nedosáhne maximálního výkonu) se obraťte na autorizované servisní středisko.

UPOZORNĚNÍ! Na chod motoru mohou mít vliv změny počasí a nadmořské výšky.

TLUMIČ VÝFUKU

 **POZOR** - Tento tlumič výfuku je vybaven katalyzátorem, aby byl motor v souladu s požadavky na množství emisí. Katalyzátor nikdy neodstraňujte, ani jej neupravujte: odstranění nebo úprava katalyzátoru znamená porušení zákona.

 **POZOR** - Tlumiče vybavené katalyzátorem se při použití zahřívají na velmi vysokou teplotu a jsou horké ještě dlouho po zastavení motoru. To platí i v případě chodu motoru na volnoběh. Při dotyku si můžete spálit pokožku. Nezapomeňte na nebezpečí požáru!

 **UPOZORNĚNÍ** - V případě poškození výfuku je nutná jeho výměna. Pokud se výfuk často ucpává, může to být znakem snížené účinnosti katalyzátoru.

 **POZOR** - Stroj nepoužívejte, je-li tlumič poškozený, chybí, nebo je nějak upravený. Používání tlumiče výfuku bez dostatečné údržby zvyšuje nebezpečí požáru a ztráty sluchu.

MIMOŘÁDNÁ ÚDRŽBA

V případě intenzivního používání doporučujeme provést celkovou kontrolu odborným technikem servisu na konci sezóny, v případě normálního používání každé dva roky.

 **UPOZORNĚNÍ!** Všechny údržbové práce, které nejsou uvedené v této příručce, smí provádět pouze autorizovaná dílna. Chcete-li, aby vám fukar pravidelně a dlouho sloužil, dbejte na to, abyste k případné výměně součástí používali výhradně **ORIGINÁLNÍ NÁHRADNÍ DÍLY**.

 **Případné neoprávněné úpravy a/nebo používání neoriginálních náhradních dílů může způsobit vážná či smrtelná zranění pracovníka nebo třetích osob.**

9. PŘEPRAVA

Při přepravě musí být motor fukaru vypnutý.

 **POZOR** - Při dopravě stroje na vozidle se ujistěte o správném a pevném připevnění na vozidle pomocí řemenů. Stroj se přepravuje ve svislé poloze, s prázdnou nádrží, po ujištění, že se neporuší platné předpisy pro přepravu těchto zařízení.

10. SKLADOVÁNÍ

Když nebudete stroj po dlouhou dobu používat:

- Z nádrže vylijte palivo.
- Stroj uveďte do chodu s nízkými otáčkami a nechte, aby se motor zastavil kvůli nedostatku paliva.
- Nádrž pečlivě vyčistěte.
- Stroj důkladně očistěte a odstraňte nečistoty (usazený prach trávu nebo jiné).
- Všechny kovové části potřete tenkou vrstvou oleje, aby se zabránilo tvorbě koroze.
- Stroj a jeho příslušenství uložte na chladném a suchém místě, nepřístupném pro děti, daleko od nechráněných zdrojů tepla a agresivních

chemikálií, jako jsou například chemické přípravky pro zahradu.

Po dlouhé době nečinnosti se před používáním stroje musí zkontrolovat všechna těsnění a karburátor. Tuto kontrolu doporučujeme nechat provést v oprávněném servisním středisku.

⚠ POZOR - Nezapomeňte stroj uložit mimo dosahu slunečních paprsků filtrovaných přes sklo: mohlo by dojít k poškození některých plastových dílů. Nepoužívejte směs paliva starší než jeden měsíc: mohlo by dojít k vážnému poškození motoru a k zániku záruky.

11. OCHRANA ŽIVOTNÍHO PROSTŘEDÍ

Ochrana životního prostředí je důležitý a prvořadý aspekt při používání stroje ve prospěch občanského spoluzití a prostředí, v němž žijeme.

- Vyvarujte se toho, abyste byli rušivým prvkem ve vztahu s vašimi sousedy.
- Pečlivě sledujte místní předpisy týkající se likvidace materiálu vzniklého sečením.
- Důkladně dodržujte místní předpisy pro likvidaci obalů, olejů, benzínu, akumulátorů, filtrů, opotřeбенých součástí nebo jakéhokoli prvku se silným dopadem na životní prostředí; tyto odpady nesmí být odloženy do běžného komunálního odpadu, ale musí se separovaně odevzdat do příslušných sběrných středisek, která zajistí recyklaci materiálů.

Odstranění a likvidace



Při vyřazení stroje z provozu jej nenechávejte volně v přírodě, ale obraťte se na sběrné středisko.

Hodně materiálů použitých při konstrukci stroje lze recyklovat; všechny kovy (ocel, hliník, mosaz) lze odevzdat do běžné sběrný kovů. Pro informace se obraťte na sběrnou službu odpadu ve vaší oblasti. Likvidace odpadu pocházejícího z demolice stroje musí být provedena s ohledem na životní prostředí, aby se zabránilo znečištění půdy, ovzduší a vody.

V každém případě je třeba dodržovat místní platné zákony.

Při likvidaci stroje byste měli zlikvidovat i štítek s označením CE společně s tímto návodem k obsluze.

12. TECHNICKÉ ÚDAJE

Objem válce	cm ³	77.0
Motor		2 Dvoudobý
Výkon	kW	3.6
Objem palivové nádrže  + 	cm ³	2300 (2.3 ℓ)
Nastříkovač paliva		Ano
Antivibrační systém		Ano
Hmotnost	kg	11.4
Objemový výkon zahradního fukaru	m ³ /h	1645
Maximální rychlost vzduchu	m/s	58

Hladina akustického tlaku	dB (A)	ANSI B175.2/1990	78.0	
Hladina akustického tlaku	dB (A)	L _{PA} av EN15503 EN 22868	103.0	*
Odchylka	dB (A)		4.0	
Naměřená hladina akustického výkonu	dB (A)	2000/14/EC EN 22868 EN ISO 3744	112.0	
Odchylka	dB (A)		2.9	
Zaručená hladina akustického výkonu	dB (A)	L _{WA} 2000/14/EC EN 22868 EN ISO 3744	115.0	
Úroveň vibrací	m/s ²	EN15503 EN 22867 EN 12096	< 2.5	*
Odchylka	m/s ²	EN 12096	0,1	

* Průměrné statistické hodnoty (1/7 volnoběh, 6/7 při plném zatížení)

13. ES PROHLÁŠENÍ O SHODĚ

Níže podepsaný: **EMAK spa via Fermi, 4 - 42011 Bagnolo in Piano (RE) ITALY**

prohlašuje na svou vlastní odpovědnost, že stroj:

1. Druh:	Fukar
2. Značka: / Typ:	Oleo-Mac BV 901 – Efco SA 9010
3. Identifikační sériové č.	549 XXX 0001 - 549 XXX 9999
je v souladu s ustanoveními směrnice / nařízení	2006/42/EC - 2014/30/EU - (EU) 2016/1628 - (EU) 2017/654 - (EU) 2017/656 - 2000/14/EC
odpovídá ustanovením následujících harmonizovaných norem:	EN 15503:2009+A2:2015 - EN ISO 14982:2009
Použitý postup posuzování shody	Annex V - 2000/14/EC
Naměřená hladina akustického výkonu	112.0 dB(A)
Zaručená hladina akustického výkonu	115.0 dB(A)
Provedeno v:	Bagnolo in piano (RE) Italy - via Fermi, 4
Datum:	01/01/2019
Technická dokumentace uložena ve:	správním sídle společnosti. - Technické vedení

CZ



Fausto Bellamico - President

14. ZÁRUČNÍ LIST

Tento přístroj byl navržen a vyroben s pomocí nejmodernějších výrobních technik. V případě soukromého použití nebo pro hobby poskytuje výrobce záruku na své výrobky v trvání 24 měsíců od data zakoupení. Servis v České republice a na Slovensku provádí firma MOUNTFIELD ve svých prodejnách, specializovaných servisních střediscích a přes své dealery. V případě profesionálního používání je záruka omezena na 12 měsíců.

Všeobecné záruční podmínky

- 1) Záruka platí ode dne zakoupení výrobku. Výrobní podnik zdarma vyměňuje prostřednictvím obchodní a servisní sítě vadné díly, jejichž vada byla způsobena materiálem, zpracováním nebo výrobou. Záruka nezabývá kupujícího zákonných práv, které mu náležejí podle občanského zákoníku, a které se vztahují na důsledky defektů nebo vad způsobených prodaným výrobkem.
- 2) Techničtí pracovníci provedou požadovaný zákrok co nejdříve v rámci daných časových možností.
- 3) **Při žádosti o opravu v záruce je nutné předložit oprávněnému pracovníkovi níže uvedený záruční list orazítkovaný prodejcem a úplně vyplněný, spolu s nákupní fakturou nebo platným dokladem o zakoupení s datem nákupu.**

- 4) Záruka pozbývá platnosti v případě:
 - zjevného zanedbání údržby,
 - nevhodného používání výrobku nebo jeho úprav,
 - použití nevhodných maziv nebo paliv,
 - použití jiných než originálních náhradních dílů,
 - zásahů prováděných neoprávněnými pracovníky.
- 5) Záruka se podle výrobce nevztahuje na materiály, které se opotřebovávají, a na části vystavené běžnému funkčnímu opotřebování.
- 6) Záruka se nevztahuje na zásahy týkající se modernizace a vylepšování výrobku.
- 7) Záruka se nevztahuje na seřizování a údržbové práce, i když jsou prováděné v době záruky.
- 8) Případné škody způsobené při dopravě musí být ihned oznámeny dopravci, jinak záruka propadá.
- 9) Záruka se netýká případných škod, přímých či nepřímých, způsobených osobám nebo na věcech poruchou výrobku nebo vyplývajících z dlouhodobého nuceného odstavení výrobku.

MODEL

SERIOVÉ Č.

KUPUJÍCÍ

DATUM

PRODEJCE

Nezasílat! Přiložte pouze při případném vyzvání záruční služby.

15. ŘEŠENÍ PROBLÉMŮ



POZOR: jednotku vždy vypněte a odpojte zapalovací svíčku, než začnete provádět kontroly doporučené v tabulce, mimo případy, kdy se vyžaduje jednotka v činnosti.

Když byly zkontrolovány všechny možné příčiny a problém nebyl vyřešen, spojte se s autorizovaným servisním střediskem. Když zjistíte problém, který nebyl uveden v tabulce, spojte se s autorizovaným servisním střediskem.

PROBLÉM	MOŽNÉ PŘÍČINY	ŘEŠENÍ
Motor nelze nastartovat nebo zhasne několik sekund po nastartování. (Ujistěte se, že přepínač je v poloze "I")	<ol style="list-style-type: none"> 1. Svíčka nedává jiskru 2. Motor je přehlcený 	<ol style="list-style-type: none"> 1. Zkontrolujte jiskru svíčky. Pokud svíčka nedává jiskru, opakujte test s novou svíčkou (RCJ6Y). 2. Postupujte podle popisu na str. 136. Pokud se motor stále nerozjede, opakujte postup s novou svíčkou.
Motor se rozjede, ale řádně nezvyšuje otáčky nebo při vysokých otáčkách nepracuje správně.	Karburátor se musí seřídit.	Spojte se s autorizovaným servisním střediskem pro seřízení karburátoru.
Motor nedosáhne plných otáček a/nebo příliš kouří.	<ol style="list-style-type: none"> 1. Zkontrolujte směs oleje s benzínem. 2. Znečištěný vzduchový filtr. 3. Karburátor se musí seřídit. 	<ol style="list-style-type: none"> 1. Použijte nový benzín a olej vhodný pro dvoutaktní motory. 2. Vyčistěte; viz pokyny v kapitole Údržba vzduchového filtru. 3. Spojte se s autorizovaným servisním střediskem pro seřízení karburátoru.
Motor nastartuje, funguje a zrychluje, ale nedrží si volnoběžné otáčky.	Karburátor se musí seřídit.	Spojte se s autorizovaným servisním střediskem pro seřízení karburátoru.
Motor se spustí a pracuje, ale proud vzduchu je malý	<ol style="list-style-type: none"> 1. Ochranná mřížka zanesená 2. Poškozené oběžné kolo 3. Šroubovice a potrubí zanesené 	<ol style="list-style-type: none"> 1. Vyčistěte ochrannou mřížku 2. Spojte se s oprávněným servisním střediskem 3. Vyčistit

PREKLAD PŮVODNÝCH POKYNOV

Vážení zákazníci

Ďakujeme vám, že ste si vybrali výrobok značky Emak.

Pokiaľ by ste mali akýkoľvek problém, pomôžu vám pracovníci našej siete predajcov a autorizovaných servisných stredísk.

ÚVOD

Aby ste strojové zariadenie používali správne a aby ste predišli nehodám, nezačínajte prácu bez toho, že by ste si veľmi pozorne prečítali návod na používanie. V tomto návode nájdete vysvetlenia činnosti rôznych častí, ako aj pokyny pre nevyhnutné kontroly a údržbu.

Poznámka. Popisy a ilustrácie uvedené v tomto návode nie sú prísne záväzné. Výrobca si vyhradzuje právo na vykonávanie zmien v tomto návode bez predchádzajúceho upozornenia.

Okrem pokynov na obsluhu obsahuje tento návod informácie, ktoré si vyžadujú mimoriadnu pozornosť. Tieto informácie sú označené symbolmi popísanými v nasledujúcom texte:

POZOR: v prípade nebezpečenstva úrazov alebo vážnych poranení osôb alebo vážneho poškodenia majetku.

UPOZORNENIE: v prípade nebezpečenstva poškodenia jednotky alebo jednotlivých častí strojového zariadenia.

POZOR

RIZIKO POŠKODENIA SLUCHU

ZA NORMÁLNYCH PODMIENOK POUŽÍVANIA SA OSOBA, KTORÁ STROJ POUŽÍVA, VYSTAVUJE DENNEJ HLADINE HLUKU ROVNEJ ALEBO VYŠŠEJ AKO
85 dB (A)

OBSAH

- 1. BEZPEČNOSTNÉ PREDPISY** (obsahuje 147 predpisy na používanie stroja bezpečným spôsobom)
- 2. VYSVETLENIE SYMBOLOV A 149 BEZPEČNOSTNÉ UPOZORNENIA** (vysvetľuje, ako identifikovať strojové zariadenie a význam symbolov)
- 3. HLAVNÉ KOMPONENTY** (vysvetľuje 149 umiestnenie hlavných prvkov tvoriacich strojové zariadenie)

- 4. MONTÁŽ** (vysvetľuje ako odstrániť 149 obal a dokončiť montáž odpojených prvkov)
- 5. ŠTARTOVANIE 150**
- 6. ZASTAVENIE MOTORA 153**
- 7. POUŽÍVANIE STROJOVÉHO 153 ZARIADENIA**
- 8. ÚDRŽBA** (obsahuje všetky informácie 155 na zachovanie účinnosti strojového zariadenia)
- 9. PREPRAVA 157**
- 10. USKLADNENIE 157**
- 11. OCHRANA ŽIVOTNÉHO PROSTREDIA 158** (Obsahuje niektoré rady na používanie strojového zariadenia v súlade s ochranou životného prostredia)
- 12. TECHNICKÉ ÚDAJE** (Súhrn hlavných 159 charakteristík strojového zariadenia)
- 13. VYHLÁSENIE O ZHODE 160**
- 14. ZÁRUKA A SERVIS** (Súhrn záručných 161 podmienok)
- 15. PRÍRUČKA NA RIEŠENIE PROBLÉMOV 162** (Pomáha pri rýchlom vyriešení prípadných problémov pri používaní)

1. BEZPEČNOSTNÉ PREDPISY

 **POZOR – Záhradný fukár (ďalej len "fukár"), ak je používaný správne, je rýchly, pohodlný a účinný pracovný nástroj; ak sa nepoužíva správnym spôsobom alebo bez dodržiavania ochranných opatrení, môže sa zmeniť na nebezpečný nástroj. Aby bola vaša práca vždy príjemná a bezpečná, dodržiavajte prísne bezpečnostné pravidlá, ktoré sú uvedené v tomto návode na použitie. Tento prístroj je určený iba na fúkanie a vysávanie suchých a ľahkých materiálov, ako napríklad lístie, tráva, malé konáriky a kúsky paiera. Pre iné účely ako je uvedené prístroj nie je určený.**

 **POZOR: Štartovací systém jednotky produkuje elektromagnetické pole veľmi nízkej intenzity. Toto pole môže rušiť činnosť niektorých pacemakerov. Na zníženie rizika vážnych alebo smrteľných poranení, by sa osoby s pacemakerom mali poradiť so svojim lekárom a výrobcom pacemakera ešte pred používaním tohto stroja.**



UPOZORNENIE! – Používanie stroja môžu obmedzovať vnútroštátne predpisy.

1. Stroj nepoužívajte skôr, kým sa podrobne neoboznámite s jeho obsluhou. Začiatočníci by si mali pred prácou obsluhu stroja vyskúšať.
2. Fukár môžu používať iba dospelé osoby, v s dobrou fyzickou kondíciou, ktoré sú oboznámené s návodom na použitie.
3. Fukár nepoužívajte, keď ste unavení alebo pod vplyvom alkoholu, drog, iných omamných látok alebo liekov.
4. Pri práci vždy používajte priliehavý ale pohodlný ochranný odev, ochranné rukavice, ochranné okuliare, alebo ochranný tvárový štít a chrániče sluchu. Nenoste šály, náramky alebo iné visiace veci, ktoré by sa mohli zachytiť do rotujúcich častí.
5. Nedovoľte, aby sa ostatné osoby zdržiavali v pracovnom okruhu fukára počas štartovania alebo práce.
6. Pri práci majte vždy stabilný a bezpečný postoj.
7. Nesmerujte prúd vzduchu na osoby, ani na zvieratá.
8. Fukár používajte iba v dobre vetraných priestoroch. Nepoužívajte ho vo výbušnom prostredí, v uzavretých priestoroch, ani v blízkosti horľavých látok.
9. Vždy pred prácou prístroj skontrolujte, aby ste sa ubezpečili, či sú bezpečnostné a ostatné zariadenia funkčné alebo nie.
10. Ak máte dlhé vlasy, zopnite ich (napr. gumičkou na vlasy).
11. Nepracujte s poškodeným, zle opraveným, nesprávne zmontovaným alebo inak upraveným fukárom. Neodstraňujte, nepoškodzujte ani nedemontujte žiadne bezpečnostné zariadenie.
12. Tento návod starostlivo uschovajte a pozrite si ho pred každým použitím stroja.
13. Vždy dodržiavajte pokyny výrobcu týkajúce sa údržby.
14. Okrem bežnej údržby nikdy nezasahujte ani nevykonávajte opravy sami. Vždy sa obráťte na špecializované a autorizované servisné strediská.
15. Všetky štítky a nálepky s výstražnou signalizáciou udržiavajte v dokonalom stave. V prípade poškodenia alebo opotrebovania

ich treba včas vymeniť (Obr. 19).

16. Stroj nepoužívajte na iné účely ako sú uvedené v návode (pozrite ods. 154).
17. Stroj nenechávajte bez dozoru, ak je zapnutý jeho motor.
18. Je zakázané namontovať na fukár iný ventilátor, ako ten, ktorý dodáva výrobca. Nie je dovolené namontovať iné príslušenstvo ako dodávané, pretože sa tým zvyšuje nebezpečenstvo úrazu. Ventilátor nemontujte na iné motory alebo silové prevody.
19. V prípade že Vám jedného dňa prístroj doslúži, alebo ho už nebudete potrebovať, v žiadnom prípade ho nevyhadzujte do domového/komunálneho odpadu, ale odovzdajte do zberne prípadne predajcovi, ktorý zabezpečí jeho správnu likvidáciu.
20. Fukár odovzdajte alebo požičajte výhradne osobám, ktoré s takýmto, alebo podobným prístrojom už majú skúsenosti a vedia ho používať správnym spôsobom. V každom prípade s prístrojom poskytujte aj návod na použitie, aby si ho obsluhujúca osoba mohla ešte pred použitím prečítať.
21. Nikdy nepoužívajte fukár v blízkosti elektrických zariadení.
22. Prívod vzduchu k ventilátoru nezakrývajte, ani neupchávajte.
23. Nepribližujte sa k ventilátoru rukami ani nevykonávajte opravy na motore, ak je v pohybe.
24. Nezabudnite, že majiteľ alebo obsluhujúci pracovník nesú zodpovednosť za úrazy alebo riziká pre iné osoby, ako aj za ich majetok.
25. V prípade potreby akéhokoľvek ďalšieho objasnenia alebo zásahu sa vždy sa obráťte na vášho predajcu.
26. Nebúchajte a/ani neposúvajte násilne lopatky ventilátora; nepracujte so strojom, ak je ventilátor poškodený.

OCHRANNÝ BEZPEČNOSTNÝ ODEV



Pri práci s fukárom vždy používajte homologovaný bezpečnostný ochranný odev. Použitím ochranného odevu sa neodstráni nebezpečenstvo úrazu, ale v prípade nehody zníži jeho dôsledky. Pri výbere vhodného odevu si nechajte poradiť svojím predajcom.

Odev musí byť vhodný pre prácu a pohodlný. Noste priliehavý ochranný odev. **Ideálny**

pracovný odev je bunda a pracovné nohavice.

Nenoste odevy, šály, kravarty alebo prívesky, ktoré by sa mohli zachytiť v kroví. Ak máte dlhé vlasy, zopnite ich a zakryte ich (napr. šatkou, čiapkou alebo prilbou, atď.).

Noste ochranné topánky vybavené protišmykovou podrážkou a oceľovými špičkami.

 **Pri práci používajte vždy ochranné okuliare alebo tvárový štít!**

Používajte chrániče proti hluku, napr. slúchadlá alebo ušné tampóny. Používanie pomôcok na ochranu sluchu vyžaduje väčšiu pozornosť a opatrnosť, pretože pracovník vníma výstražné zvukové signály (krik, zvukové výstrahy a pod.) horšie.

Používajte rukavice, ktoré umožňujú maximálne pohltie vibrácií.

2. VYSVETLENIE SYMBOLOV A BEZPEČNOSTNÉ UPOZORNENIA (Obr. 19)

1. Pred prácou s týmto prístrojom si prečítajte návod na použitie a údržbu
2. Používajte ochrannú prilbu, okuliare a slúchadlá
3. **POZOR** – Fukár môže odfúknuť predmety veľkou rýchlosťou, ktoré sa potom môžu odraziť a poraniť pracovníka. Môže to spôsobiť vážne poranenie očí.
4. Druh stroja: **VYFUKOVAČ**
5. Zaručená hladina akustického výkonu
6. Značka zhody CE
7. Číslo série
8. Rok výroby

3. HLAVNÉ KOMPONENTY (Obr.1)

1. Rám
2. Vzduchový filter
3. Sviečka
4. Štartovacia rukoväť
5. Kryt motora

6. Palivová nádrž
7. Popruh
8. Vložka
9. Ohnutá trubica
10. Ohybná trubica
11. Držadlo s ovládačmi
12. Otočná fúkacia rúrka
13. Prsteneц fúkacej rúrky
14. Posuvná fúkacia rúrka
15. Reduktor pre dýzy
16. Okrúhla koncovka
17. Obdĺžniková koncovka
18. Ochrana proti vibráciám
19. Flaša na prípravu zmesi
20. Kombinovaný kľúč
21. Skrutky M5x65 (2 ks)
22. Matice M6 (2 ks)
23. Svorky Ø 120 mm (2 ks)

4. MONTÁŽ

MONTÁŽ RÚROK/RUKOVÄTE

 **POZOR** – Pri montáži rúrok a trysky musí byť motor vypnutý a spínač musí byť v polohe STOP.

Nižšie sú uvedené pokyny na montáž vyfukovača.

Časti stroja



Pozrite si Obr.3:

1. Vsuňte koleno do závitovky ventilátora.
2. Zablokujte koleno dvomi dodanými skrutkami a maticami, použite šesťhranný kľúč, ktorý je súčasťou kľúča na sviečku (dodáva sa).

Pozrite si Obr. 2:

1. Vsuňte jednu z dvoch pásov (24, obr.1) na úplne valcový koniec ohybnej rúrky (A). Vsuňte na ohyb (9, obr.1) kratší koniec ohybnej rúrky (A) a dodaným kľúčom zaskrutkujte skrutku na upevnenie práve namontovanej pásky.
2. Vsuňte rúrku (B) zo strany so zárezmi na rozšírenie, na druhom konci ohybnej hadice (A), a utiahnite ich druhou páskou (24, obr.1), pričom ju umiestnite na mieste zárezov na

rozšírenie. Nastavenie otočenia rúrky (B) sa dosiahne rôzne silným utiahnutím pásky.

3. Držadlo (C) nasadte na fúkaciu rúrku (B) až po úplnom odskrutkovaní blokovacej páky (obr.5), použite dodaný šesťhranný kľúč.
4. Pri pohľade na Obr.4: **So zníženou blokovacou pákou (zablokovanou)** zaskrutkujte skrutku, ale bez ťahovania, aby sa držadlo nasadilo na fúkaciu rúrku. **Skrutku neskrutkujte, kým je páka otvorená.**
5. Prevlečte drážkovaný poťah držadla do priechodky na dvoch páskach.
6. Aby ste vytiahli predlžovaciu rúrku (D), ktorá je vnútri rúrky (B), otočte prírubu (E) v smere  „otvorenia zámky“: vytiahnite rúrku (C). Po dosiahnutí želanej polohy otočte prstenec (E) smerom k  „zatvorenej zámke“, aby ste obe rúrky zablokovali.
7. Nasadte na teleskopickú rúrku reduktor (F), aby ste mohli namontovať ohnuté koncovky (G).
8. Spojte teleskopickú rúrku (C) s reduktorom (F) a jednu z dvoch ohnutých koncoviek (G) bajonetovou spojkou.

Nastavenie držadla

Správna poloha držadla je nevyhnutným predpokladom pohodlia pri práci. Pri nastavovaní polohy držadla:

1. Zdvihnite blokovaciu páku (1, Obr.5).
2. Vyskúšajte si polohy posúvaním držadla a jeho naklonením, nájdite si najpohodlnejšiu polohu.
3. Keď sa rozhodnete pre najpohodlnejšiu, držadlo zablokujte znížením blokovacej páky.

Nastavenie popruhu a rýchleho uvoľnenia

 **POZOR - Popruh sa smie nastavovať iba s vypnutým motorom.**

Pred použitím vyfukovača je veľmi dôležité nájsť správnu rovnováhu, aby bola váha stroja rozložená rovnomerne na pleciah, a to nastavením popruhov, aby stroj dobre priliehal na chrbát a plecيا.

Pripomíname, že vyváženie je veľmi dôležité predovšetkým na nerovných terénoch. Pri skracovaní popruhov ich potiahnite ako vidno na Obr.7.

Pri uvoľňovaní popruhov nadvihnite pracku pohybom znázorneným na Obr.8.

V prípade nebezpečenstva zložte stroj z pliec nasledujúcim spôsobom:

1. Jednou rukou stlačte jazýčky na „rýchle uvoľnenie“, ktoré sú na pravom popruhu (zvýraznené na detaile na Obr. 6) spôsobom znázorneným na Obr.9.
2. Trupom urobte pohyb, ktorý vykoná stroj, teda mierne sa naklňte smerom doľava: vyfukovač sa vám zošmykne z pliec.

5. ŠTARTOVANIE





PALIVO

 **POZOR: benzín je mimoriadne horľavé palivo. Pri manipulácii s benzínom alebo zmesou palív dávajte veľký pozor. V blízkosti paliva ani vyžínača nefajčte ani sa k nim nepribližujte s otvoreným plameňom.**

- Aby sa znížilo nebezpečenstvo požiaru a popálenia sa, s palivom zaobchádzajte opatrne. Je veľmi horľavé.
- Palivo premiešajte a naplňte ním nádobu vhodnú na uchovávanie paliva.
- Palivo miešajte vonku, mimo dosahu iskier alebo plameňov.
- Pred doplnením paliva stroj položte na zem.
- Uzáver palivovej nádrže odskrutkujte pomaly, aby sa uvoľnil tlak a zabránilo sa úniku paliva.
- Po doplnení paliva pevne uzatvorte uzáver. Vibrácie by mohli spôsobiť jeho uvoľnenie a únik paliva.
- Palivo uniknuté z jednotky osušte. Presuňte stroj o približne 3 metre od miesta, kde ste doplňali palivo, až potom naštartujte motor.
- Nikdy a za žiadnych okolností sa nepokúšajte zapáliť uniknuté palivo.
- Počas manipulácie s palivom ani počas prevádzky stroja nefajčte.
- Palivo skladujte na čerstvom, suchom a dobre vetranom mieste.
- Neskladujte palivo na miestach, kde je suché listie, slama, papier a pod.
- Jednotku a palivo uchovávajte na miestach, kde výpary paliva neprídu do kontaktu s iskrami alebo otvoreným plameňom,

ohrievačmi vody a kotlami, elektrickými motormi alebo spínačmi, sporákmi a pod.

- Pokiaľ je motor v chode, neotvárajte uzáver palivovej nádrže.
- Palivo nepoužívajte na čistenie.
- Dávajte pozor, aby ste si palivom nezašpinili odev.

BENZÍN	OLEJ		A
			
	2% - 50:1		
ℓ	ℓ	(cm ³)	
1	0,02	(20)	
5	0,10	(100)	
10	0,20	(200)	
15	0,30	(300)	
20	0,40	(400)	
25	0,50	(500)	

Tento stroj je poháňaný dvojtaktným motorom a vyžaduje prípravu zmesi benzínu a oleja pre 2-taktné motory. Pripravte zmes bezolovnatého benzínu a oleja pre dvojtaktné motory v čistej nádobe, ktorá je vhodná na uchovávanie benzínu.

ODPORÚČANÉ PALIVO: TENTO MOTOR JE SCHVÁLENÝ NA NAPÁJANIE BEZOLOVNATÝM 89 OKTÁNOVÝM BENZÍNOM PRE MOTOROVÉ VOZIDLÁ ([R + M] / 2) ALEBO S VYŠŠÍM OKTÁNOVÝM ČÍSLOM.

Zmiešajte olej pre dvojtaktné motory s benzínom podľa pokynov na obale.

Odporúčame vám používať olej pre 2-taktné motory Efcó - Oleo-Mac v pomere **2% (1:50)**, vyvinutý špeciálne pre všetky dvojtaktné motory chladené vzduchom.

Správne pomery zmesi olej/palivo uvedené v schéme (obr.A) sa vzťahujú na motorový olej **PROSINT 2** a **EUROSINT 2** alebo na rovnocenný kvalitný olej (**špecifikácie JASO FD alebo ISO L-EGD**).

⚠ UPOZORNENIE: NEPOUŽÍVAJTE OLEJ PRE MOTOROVÉ VOZIDLÁ ANI PRE 2-TAKTNÉ LODNÉ MOTORY.

⚠ UPOZORNENIE:

- Kupujte iba také množstvo paliva, ktoré spotrebujete; nekupujte viac, ako spotrebujete počas jedného alebo dvoch mesiacov;

- **Benzín uchovávajte v hermeticky uzavretej nádrži, na čerstvom a suchom mieste.**

⚠ UPOZORNENIE - Pri príprave zmesi nikdy nepoužívajte palivo s obsahom etanolu vyšším ako 10 %; môže sa použiť gasohol (zmes benzínu a etanolu) s percentuálnym obsahom etanolu do 10 % alebo palivo E10.
POZNÁMKA - Pripravujte vždy iba také množstvo zmesi, ktoré potrebujete, nenechávajte palivo dlho v nádrži alebo v kanistri. Odporúča sa použitie stabilizačnej látky **Emak ADDITIX 2000** s kódom 001000972, ktorá umožňuje uskladniť palivovú zmes na dobu 12 mesiacov.

Benzín s obsahom alkylov

⚠ UPOZORNENIE - Benzín s obsahom alkylov nemá rovnakú hustotu ako normálny benzín. Preto motory nastavené na normálny benzín si môžu vyžadovať odlišné nastavenie skrutky H. Pri tomto postupe sa musíte obrátiť na autorizované servisné stredisko.

DOPŔŇANIE PALIVA

Pred dopŕňaním zmesi bandaskou potraсте.

Používanie dodanej fľaše (Obr.10)

Kvôli zjednodušeniu obsluhy stroja má každý stroj vo výbave fľašu na prípravu zmesi v pomere 50:1 (2 %).

Pri príprave jedného litra zmesi dodržte postup na Obr.10:

1. Nalejte benzín do fľaše až po značku 1.
2. Pri príprave zmesi v pomere 50:1 (2%) dolejte olej až po značku 2.
3. Zaskrutkujte fľašu viečkom.
4. Miešajte aspoň 30 sekúnd.

Zmes je pripravená na naplnenie nádrže.

Ak by ste na prípravu zmesi používali kanister, dávajte pozor, aby ste použili čistú nádobu a miešali zmes aspoň jednu minútu, aby sa olej dobre premiešal s benzínom. Nasledujúce tabuľky uvádzajú jednotlivé percentuálne pomery.

⚠ POZOR: dodržiavajte bezpečnostné predpisy o manipulácii s palivom. Pred dopŕňaním paliva vždy vypnite motor. Palivo nikdy nedopŕňajte, keď je stroj alebo motor v činnosti a kým sú horúce. Pred naštartovaním

motora sa presuňte aspoň o 3 m od miesta, kde ste dopĺňali palivo. NEFAJČTE!

1. Očistite okolie uzáveru paliva, aby ste predišli znečisteniu nádrže.
2. Uzáver palivovej nádrže uvoľnite pomaly.
3. Opatrne nalejte palivovú zmes do nádrže. Zabráňte rozliatiu.
4. Pred vrátením uzáveru na miesto očistite a skontrolujte tesnenie.
5. Uzáver palivovej nádrže naskrutkujte na miesto, utiahnite. Poutierajte prípadne rozliate palivo.

⚠ POZOR: skontrolujte, či nedochádza k úniku paliva a, ak k nim dochádza, pred používaním ich odstráňte. Podľa potreby zavolajte servisné stredisko predajcu.

POSTUP ŠTARTOVANIA

Ovládače vyfukovača – Držadlo (Obr.13)

- Akceleráciu dosiahnete stlačením páčky (1).
- Ak chcete naštartovať motor, spínač (2) musí byť v polohe „1“.
- Ak chcete pracovať s motorom nastaveným na určitý počet otáčok a s konštantným výkonom, presuňte páku (3) smerom k značke „+“ až do polohy želaných otáčok. Ak chcete páku uvoľniť, znovu ju presuňte k značke „-“.
- Motor zastavíte prepnutím spínača (2) do polohy „0“.

Naštartovanie

Pred naštartovaním:

- Položte stroj na zem na rovný povrch.
- Skontrolujte, či spínač (2, Obr.13) **nie je** v polohe „0“ (vypnutý).
- Uistite sa, že v blízkosti stroja ani pred trubicou na výstup vzduchu nikto nestojí.

Štartovanie studeného motora (alebo motora, ktorý je vypnutý dlhšie než 30 minút)

- Pomaly a na doraz stláčajte 10-krát tlačidlo nastrekovača (A, Obr.12).
- Znížte páku štartéra (B, Obr.12), kým nezačujete kliknutie.
- Skontrolujte, či spínač (2, Obr.13) je v polohe „1“ (zapnutý).
- Položte ľavú ruku na kryt motora a ľavú nohu na rám, aby ste zabránili pohnutiu stroja.
- Pravou rukou pomaly potiahnite držadlo (4, Obr.1), kým nepocítite mierny odpor. Lanko

nepúšťajte, ale krátko a rozhodne potiahnite. Ak by ste potiahli pomaly, mohli by ste zahliť motor.

- Po prvých známkach štartovania motora zdvihnite páku štartéra (B, Obr.12) do vodorovnej polohy, kým nepocítite nezačujete kliknutie (Obr. 11).
- Ešte raz potiahnite na kompletne naštartovanie motora. Nechajte motor na minimálnych otáčkach aspoň jednu minútu, až potom zrýchlite na maximum.

Štartovanie teplého motora

- Pomaly, na doraz stláčajte 10-krát tlačidlo nastrekovača (A, Obr.12).
- Zdvihnite páku štartéra (B, Obr.12), kým nezačujete kliknutie.
- Skontrolujte, či spínač (2, Obr.13) je v polohe „1“ (zapnutý).
- Položte ľavú ruku na kryt motora a ľavú nohu na rám, aby ste zabránili pohnutiu stroja.
- Pravou rukou pomaly potiahnite držadlo (4, Obr.1), kým nepocítite mierny odpor. Lanko nepúšťajte, ale krátko a rozhodne potiahnite. Ak by ste potiahli pomaly, mohli by ste zahliť motor.
- Po naštartovaní motora ho nechajte na minimálnych otáčkach aspoň jednu minútu, až potom zrýchlite na maximum.

Postup pri zahľtenom motore

- Odmontujte sviečku (3, Obr.1), použite dodaný kľúč, sviečku vyčistite a osušte.
- Skontrolujte, či páka štartéra B je vo vodorovnej polohe, ako vidno na Obr.11.
- Potiahnite štartovacie držadlo (4, Obr.1) aspoň 20-krát.
- Namontujte sviečku. Zrýchlite na maximum s pákou akcelerátora na doraz (4, Obr.13).
- Naštartujte motor.

Ak by sa motor nenaštartoval, postupujte podľa nasledujúcich pokynov:

- Odmontujte sviečku, použite dodaný kľúč, sviečku vyčistite a osušte.
- Otočte motor hore dnom, aby bol otvor na sviečku otočený smerom nadol.
- Potiahnite štartovacie držadlo (4, Obr.1) aspoň 20-krát a pozorujte, či z otvoru na sviečku vyteká zmes.
- Osušte okolie sviečky.
- Znovu namontujte sviečku a zopakujte postup s pákou akcelerátora (1, Obr.13) na maxime a s

pákou štartéra (B) vo vodorovnej polohe, ako vidno na Obr.11.

UPOZORNENIE:

- **Štartovacie lanko si nikdy neobtáčajte okolo ruky.**
- **Pri ťahaní štartovacieho lanka ho nevyťahujte úplne, mohlo by sa tým roztrhnúť.**
- **Lanko nepúšťajte prudko; držte štartovaciu rukoväť (4, Obr. 1) a nechajte, aby sa lanko opäť pomaly navinulo.**

ZÁBEH MOTORA

Motor dosiahne svoj maximálny výkon po 5÷8 hodinách práce.

Počas zábehu nenechajte motor bežať na voľnobehu na maximálne otáčky, aby ste predišli zbytočnému namáhaniu.

 **UPOZORNENIE!** - Počas zábehu nenastavujte karburátor, aby ste dosiahli zvýšenie výkonu, mohli by ste tak spôsobiť poškodenie motora.

POZN: Je normálne, že nový motor počas prvého použitia dymí.

6. ZASTAVENIE MOTORA

Nastavte páčku plynu na voľnobeh (1, Obr. 13) a počkajte niekoľko sekúnd, aby motor vychladol. Vypnite motor, stlačením zapalovania (2, Obr. 13).

7. POUŽÍVANIE STROJOVÉHO ZARIADENIA

ZAKÁZANÉ POUŽITIE

- Pracujte iba pri dostatočnej viditeľnosti a svetle, aby ste jasne videli.
- Motor vypnite ešte pred položením stroja na zem.
- Mimoriadny pozor dávajte pri nosení osobných ochranných prostriedkov, pretože tieto pomôcky môžu ovplyvniť počúvanie výstražných znamení (zvolania, signály, upozornenia a pod.)
- Mimoriadny pozor dávajte pri práci na svahoch alebo nerovnom teréne.
- Rukoväť udržiavajte vždy suché a čisté.
- **Vyfukovač nepoužívajte, ak stojíte na rebríku, na podnožke alebo stolčeku.**

- **Nikdy sa nesnažte odfúknuť horúce alebo horiace látky ani horľavé kvapaliny.**

- Pri používaní spotrebiča nekráčajte smerom dozadu.
- Vyfukovač používajte iba v primeranom čase, vyhýbajte sa jeho používaniu skoro ráno alebo neskoro večer, aby ste nerušili susedov. Dodržiavajte hodiny nočného a popoludňajšieho kludu určené miestnymi orgánmi.
- Kontrolujte smer a intenzitu vetra. Dýzu ani odfukovaný odpad nikdy nesmerujte proti osobám, domácim zvieratám, autám ani domom.
- Materiál nevyfukujte smerom k otvoreným oknám alebo dverám.
- Spotrebič používajte s ohľadom na osoby, ktoré prechádzajú v blízkosti pracovného priestoru.
- Vyfukovač nikdy nenechávajte v činnosti bez dozoru.
- Dávajte pozor na vyfukovaný a premiestňovaný materiál.
- Vyfukovanie si precvičujte odfukovaním pokosenej trávy alebo papierových pohárov, aby ste nevírili prach.
- Pred používaním vyfukovača prašný povrch navlhčite.
- Vyfukovač nikdy nepoužívajte na premiestňovanie mimoriadne prašného materiálu.
- Prúd vzduchu nikdy nesmerujte proti osobám ani domácim zvieratám. Vyfukovač môže spôsobiť odhodenie malých predmetov veľkou rýchlosťou. Ak sa priblíži nejaká osoba, spotrebič okamžite zastavte.
- Vyfukovač sa **NESMIE** používať na čistenie:
 - Veľkého množstva drobného štrku alebo štrkového piesku
 - Zvyškov stavebných prác
 - Sadrového prachu
 - Cementového a betónového prachu
 - Suchej zeminy zo záhrady
- Vyfukovač nepoužívajte na rozsýpanie ani rozprašovanie hnojiva, chemických produktov ani iných toxických látok alebo paliva, s výnimkou, že by bol spotrebič navrhnutý pre takúto aplikáciu a v takom prípade ho však musíte používať v primeranej oblasti.

 **POZOR!** - Kremík je základným komponentom nachádzajúcim sa v piesku, kremeň, tehlách, íle, žule, skalách a v

mnohých iných materiáloch, vrátane betónu a malty. Opakované a/alebo intenzívne vdychovanie kryštalického kremíka prítomného vo vzduchu môže spôsobiť vážne alebo aj smrteľné ochorenie dýchacích ciest, vrátane silikózy. V prítomnosti podobných materiálov vždy dodržiavajte odporúčané ochranné prostriedky dýchacích ciest.

⚠ POZOR! - Vdychnutie azbestového prachu je nebezpečné a môže spôsobiť vážne až smrteľné ochorenie dýchacích ciest alebo rakovinu. Pri používaní a likvidácii azbestových materiálov je nevyhnutné dôsledne dodržiavať predpisy. Nevyfukujte ani nenarúšajte predmety obsahujúce azbest, ako napríklad izolačné azbestové obklady. Ak by ste mali podozrenie, že dochádza k narušeniu materiálov obsahujúcich azbest, okamžite kontaktujte zamestnávateľa alebo miestny zdravotnícky dozorný úrad.

Príprava na prácu

⚠ POZOR! - Vždy dodržiavajte bezpečnostné predpisy. Prácu si starostlivo vopred naplánujte. Nezačínajte pracovať, ak ste pracovnú oblasť nevyčistili a ak nemáte pevné oporné body pre nohy.

⚠ POZOR - Vyfukovač môže odhodit predmety veľkou rýchlosťou, ktoré sa môžu odraziť a zasiahnuť obsluhujúceho pracovníka. Môže to spôsobiť vážne poranenie očí. Vždy si chráňte oči.

⚠ Vystavenie sa vibráciám môže spôsobiť poranenia osôb, ktoré trpia problémami s oběhom krvi alebo majú problémy nervového pôvodu. Ak spozorujete príznaky ako stŕpnutie, strata citlivosti, zníženie normálnej sily alebo zmeny farby pokožky, obráťte sa na svojho lekára. Tieto príznaky sa zvyčajne prejavujú na prstoch, rukách a zápästiach.

- Skontrolujte stav vyfukovača ešte predtým, ako ho budete používať, predovšetkým výfuk, nasávací otvor a vzduchový filter.
- Ak je v pracovnej oblasti veľmi veľa prachu, postriekajte ju mierne vodou alebo použite nadstavec na rozprašovanie vody, ak je k dispozícii voda.

- Dávajte pozor na deti, domáce zvieratá, okná alebo otvorené autá a špinu vyfukujte za bezpečných podmienok.
- Používajte predlžovací nadstavec dýzy tak, aby sa prúd vzduchu dal používať blízko terénu.
- Po použití vyfukovača vyčistite a špinu vyhodte do príslušných nádob na odpad.
- Vyfukovač používajte pri najnižšom možnom nastavení, na nastavenie použite krídelkový ventil.
- Aretácia plynu (4, Obr. 13) umožňuje nastaviť rôzne režimy motora a tým aj rôznu silu prúdu vzduchu na výstupe. Predtým, ako stroj vypnete, presuňte aretáciu plynu do polohy minimum.

⚠ POZOR! - Pri práci s vyfukovačom vždy noste potrebné prostriedky individuálnej ochrany:

- 1. Slúchadlá na ochranu sluchu.**
- 2. Ochranné okuliare.**
- 3. V prašnom prostredí ochrannú masku.**

Vyfukovač sa môže používať na:

- Odstraňovanie a zhromažďovanie listov. Odstraňovanie odpadkov alebo pokosenej trávy z ulíc, peších chodníkov, parkov, parkovísk, priestranstiev, ihrísk a pod.
- Odstraňovanie pokosenej trávy
- Odstraňovanie alebo rozhádzanie kôpok trávy
- Čistenie parkovísk
- Čistenie poľnohospodárskych a stavebných zariadení
- Čistenie amfiteátrův a zábavných parkov
- Odstraňovanie nového a ľahkého snehu
- Osušenie chodníkov a vonkajších priestranstiev
- Odstraňovanie špiny z kútov, spojov, špár medzi kameňmi dlažby a pod.

⚠ POZOR - Pri práci v kútoch fúkajte z kúta a smerom k stredu pracovnej plochy.

Okrúhla koncovka (15, Obr.1) sa musí namontovať, ak by ste mali problémy s vyfukovaním lístia, napríklad, na mokrom teréne.

8. ÚDRŽBA

TABUĽKA ÚDRŽBY

		Pred každým použitím		Týždenne	Pri poškodení alebo pokazení	Podľa potreby
		Po každom prerušení práce kvôli doplneniu paliva				
Prosím, nezabudnite, že nasledujúce intervaly údržby sa vzťahujú iba na normálne pracovné podmienky. Ak je vaša každodenná práca namáhavejšia vzhľadom na bežné podmienky, treba intervaly údržby primerane skrátiť.						
Celý stroj	Skontrolovať: úniky, praskliny a opotrebovanie	X	X			
Kontroly: vypínač, štartér, plynová páčka a brzdiaca páčka	Overiť funkčnosť	X	X			
Palivová nádrž	Skontrolovať: úniky, pukliny a opotrebovanie	X	X			
Palivový filter	Skontrolovať a vyčistiť			X		
	Vymeniť filtračný prvok				X	Každých 6 mesiacov
Všetky prístupné skrutky a matice (okrem skrutiek karburátora)	Skontrolovať a utiahnuť			X		
Vzduchový filter	Vyčistiť	X				
	Vymeniť				X	Každých 6 mesiacov
Krídeltká valca a otvory rebrovania krytu štartovacej jednotky	Vyčistiť			X		
Štartovacie lanko	Skontrolovať: poškodenie a opotrebovanie			X		
	Vymeniť				X	
Karburátor	Skontrolovať minimálne otáčky	X	X			
Sviečka	Skontrolovať vzdialenosť elektród			X		
	Vymeniť				X	Každých 6 mesiacov
Antivibračný systém	Skontrolovať: poškodenie a opotrebovanie			X		

SÚLAD PLYNOVÝCH EMISÍ

Tento motor, vrátane kontrolného systému emisií, musíte riadiť, používať a vykonávať na ňom údržbu podľa pokynov uvedených v príručke používateľa s cieľom udržiavať hladinu emisií v rámci požiadaviek právnych noriem platných pre pojazdné stroje, ktoré nejazdia po ceste.

Na kontrolnom systéme emisií motora sa nesmie vykonávať žiadna vedomá úprava ani sa s ním nesmie nesprávne zaobchádzať.

Nesprávna prevádzka, používanie alebo údržba motora alebo stroja by mohli spôsobiť závažné poruchy kontrolného systému emisií, následkom ktorých sa môže porušiť dodržiavanie platných predpisov. V takom prípade sa musia poruchy systému ihneď napraviť a obnoviť dodržiavanie požiadaviek platných predpisov.

Uvádzame niekoľko príkladov nesprávnej prevádzky, používania alebo údržby:

- pôsobiť silou na zariadenia na dávkovanie paliva alebo ich zlomiť;
- používať palivo a/alebo motorový olej, ktoré nezodpovedajú charakteristikám uvedeným v kapitole ŠTARTOVANIE/PALIVO;
- používanie neoriginálnych náhradných dielov, napríklad sviečok a pod.;
- nevykonávanie údržby alebo nedostatočná údržba zariadenia výfuku, vrátane nesprávnych intervalov údržby výfuku, sviečky, vzduchového filtra a pod.

POZOR – Manipulácia motora spôsobí stratu platnosti certifikátu EÚ na emisie.

Úroveň CO₂ tohto motora môžete nájsť na webovej stránke Emak (www.myemak.com) v časti "The Outdoor Power Equipment World".

UPOZORNENIE! - Pri vykonávaní údržby používajte vždy ochranné rukavice. Nevykonávajte údržbu, kým je motor horúci. Údržba sa vykonáva s vypnutým motorom.

- Nesprávna údržba alebo odstránenie ochranných krytov môže spôsobiť vážne nehody.
- Palivo (zmes) nepoužívajte na čistenie.
- Nevykonávajte zásahy alebo opravy, ktoré nie sú súčasťou normálnej údržby. Obráťte sa na

autorizované servisy.

VZDUCHOVÝ FILTER

Pre všetky motory je základným predpokladom účinnosti čistota vzduchového filtra, ktorý treba pravidelne kontrolovať a čistiť. Pri čistení vzduchového filtra dodržte nasledujúci postup a ilustrácie na Obr.17:

- Odskrutkovaním dvoch záražok odmontujte kryt, aby ste získali prístup k filtru (ako vidno na Obr.17).
- Vyberte filter a vyčistite ho, poklepte ním po doske. Potom stlačeným vzduchom vyfúknete nečistoty, fúkajte vždy zo strany kovovej sieťky a pomedzi rebrá, vždy po dĺžke.
- Filter znovu namontujte a zatvorte kryt zaskrutkovaním záražok.

UPOZORNENIE – Používanie vyfukovača bez filtra alebo s veľmi špinavým filtrom ohrozí funkčnosť motora a spôsobí stratu nároku na záruku. Pokiaľ sa filter už nedá dostatočne vyčistiť, vymeňte ho.

PALIVOVÝ FILTER (Obr. 18)

Filter zmesi vnútri nádrže sa odporúča vymieňať aspoň raz ročne. Tento úkon sa musí robiť v autorizovanom servisnom stredisku:

- Vyprázdnite nádrž na zmes.
- Vyberte filter a odpojte ho od rúrky na zmes.
- Do rúrky na zmes namontujte nový filter.
- Filter znovu vsuňte do nádrže.

UPOZORNENIE – Ak špinavý filter nevymeníte, môže to ohroziť funkčnosť motora.

MOTOR

Pravidelne čistite rebrovanie valca štetcom alebo stlačeným vzduchom. Nahromadenie nečistôt na valci môže spôsobiť prehriatie, ktoré škodí chodu motora.

SVIEČKA

Odporúčame sviečku pravidelne čistiť a kontrolovať vzdialenosť medzi elektródami (Obr. 16). Používajte sviečku Champion **RCJ6Y** alebo inej značky rovnakého tepelného stupňa.

OCHRANA VENTILÁTORA

Po dlhodobom používaní vyfukovača sa na chrániči ventilátora (za vložkou) môže nahromadiť veľa prachu. To spôsobí zhoršenie

prívodu vzduchu (menší objem) a často je to dôvodom poškodenia ventilátora a/alebo prehriatia motora. Preto venujte čisteniu ventilátora značnú pozornosť. Okrem toho čistite rebrá na kryte ventilátora, sú dôležité pre chladenie motora.

KARBURÁTOR

Karburátor sa nastavuje vo výrobe štandardným spôsobom, v súlade s požiadavkami noriem o emisiách.

POZOR:

- **Neupravujte nastavenie karburátora zaskrutkovaním alebo odskrutkovaním skrutiek. Tento postup smú robiť iba kvalifikovaní pracovníci v autorizovanom servisnom stredisku.**
- **Nesprávne nastavenie môže vážne poškodiť motor.**
- **Okrem toho nemodifikujte ani neodstraňujte červené ochranné viečka na skrutkách karburátora.**

Ak by ste mali nejaké problémy (motor neudrží minimálne otáčky, počet otáčok motora je nepravidelný alebo motor nedosiahne maximálny výkon), požiadajte o pomoc autorizované servisné stredisko.

 **UPOZORNENIE: Klimatické alebo tlakové zmeny môžu mať vplyv na chod motoru.**

TLMIČ VÝFUKU

 **POZOR** – Tento výfuk je vybavený katalyzátorom, ktorý je nevyhnutný, aby motor spĺňal požiadavky noriem na množstvo emisií. Na katalyzátore nikdy nevykonávajte žiadne zmeny, ani ho neodstraňujte: takýmto postupom porušíte zákon.

 **POZOR** – Tlmiče výfuku vybavené katalyzátorom sa pri používaní veľmi zohrejú a ostanú horúce aj dlho po zastavení motora. K javu dôjde, aj keď motor beží na voľnobeh. Dotyk katalyzátora môže spôsobiť popálenie kože. Nezabudnite na nebezpečenstvo požiaru!

 **UPOZORNENIE** - Ak je výfuk poškodený, musíte ho dať vymeniť. Ak sa výfuk často

upcháva, môže to byť znakom obmedzenia účinnosti katalyzátora.

 **POZOR** – Stroj nepoužívajte, ak je jeho tlmíč poškodený, ak chýba alebo ak je modifikovaný. Používanie výfuku, ktorý nie je pravidelne kontrolovaný, zvyšuje riziko požiaru a poškodenia sluchu.

MIMORIADNA ÚDRŽBA

Po ukončení sezóny, po intenzívnom používaní alebo vždy po dvoch rokoch bežného používania zabezpečte generálnu kontrolu, ktorú musí vykonať špecializovaný technik autorizovaného strediska.

 **UPOZORNENIE: Všetky operácie, ktoré nie sú opísané v tomto návode, musia byť vykonané autorizovaným servisom.** Aby ste zaručili stále a pravidelné fungovanie fukár, nahrádzajte všetky diely iba **ORIGINÁLNYMI NÁHRADNÝMI DIEĽMI.**

 **Prípadné nepovolené zmeny a/alebo použitie neoriginálnych náhradných dielov môže spôsobiť vážne poranenie obsluhujúceho pracovníka, jeho smrť alebo smrť a poranenie iných osôb.**

9. PREPRAVA

Fukár prepravujte s vypnutým motorom.

 **POZOR** – Pri preprave stroja na vozidle sa uistite o jej správnom a silnom upevnení remenicami. Stroj treba prepravovať vo vertikálnej polohe, s prázdnu nádržou, pričom sa uistite o dodržaní pravidiel pre prepravu takých strojov.

10. USKLADNENIE

Ak ostane stroj bez používania dlhú dobu:

- Vyprázdňte nádrž na zmes.
- Stroj naštartujte a nechajte ho na miernych otáčkach, kým sa motor nezastaví pre nedostatok paliva.
- Nádrž pozorne vyčistite.
- Stroj pozorne vyčistite a odstráňte všetky nečistoty a usadeniny (stvrdnutý prach,

zaschnutú trávu a pod.).

- Na všetky kovové diely naneste tenkú vrstvu oleja, aby ste predišli ich zhrdzaveniu.
- Stroj a príslušenstvo odložte na chladnom a suchom mieste, kde k nemu nebudú mať prístup deti, ďaleko od nechránených zdrojov tepla a od pôsobenia korozívnych chemických látok, ako sú napríklad chemikálie používané v záhrade.

Ak ste stroj dlho nepoužívali, pred jeho použitím budete musieť skontrolovať všetky tesnenia a karburátor. Odporúčame dávať urobiť tieto kontroly pracovníkom autorizovaného servisného strediska.

 **UPOZORNENIE** – Nezabudnite uložiť stroj tak, aby bol chránený pred slnečným svetlom prechádzajúcim sklom. Mohli by sa poškodiť niektoré plastové diely. Nepoužívajte zmes staršiu ako jeden mesiac: mohol by sa poškodiť motor a na takéto poškodenie sa nevzťahuje záruka.

11. OCHRANA ŽIVOTNÉHO PROSTREDIA

Ochrana životného prostredia je významným a primárnym aspektom pri používaní strojového zariadenia a je na prospech spolužitia osôb a ochranu prostredia, v ktorom žijeme.

- Snažte sa nerušiť okolie.
- Dôsledne dodržiavajte miestne predpisy o likvidácii materiálov z kosenia.
- Dôsledne dodržiavajte miestne predpisy o likvidácii obalov, oleja, benzínu, akumulátorov, filtrov, opotrebovaných dielov a všetkých dielov, ktoré by mohli poškodiť životné prostredie. Takéto odpady sa nesmú odhadzovať do zberných nádob komunálneho odpadu, ale musia sa separovať a odovzdať v zberných strediskách na recykláciu odpadu.

Vyradenie z činnosti a likvidácia

Po vyradení strojového zariadenia ho nevyhadzujte voľne v prostredí, ale odovzdajte ho v zbernom stredisku.



Veľká časť materiálov použitých na konštrukciu strojového zariadenia sa dá recyklovať. Všetky kovy (oceľ, hliník, mosadz) možno odovzdať v zbernom stredisku kovových odpadov. Informácie dostanete na správe zberných surovín vo vašej oblasti. Likvidáciu odpadov zo strojového zariadenia treba vykonať v súlade s

platnými predpismi na ochranu životného prostredia, aby sa predišlo kontaminácii pozemkov, vzduchu a vody.

V každom prípade bude treba dodržať platné predpisy.

Pri likvidácii stroja zničte štítok s označením CE spolu s týmto návodom.

12. TECHNICKÉ ÚDAJE

Objem valcov	cm ³	77.0
Motor		2 Dvojtaktný
Výkon	kW	3.6
Objem palivovej nádrže  + 	cm ³	2300 (2.3 ℓ)
Vstrekovač paliva		Áno
Antivibračný systém		Áno
Hmotnosť	kg	11.4
Objemový prietok vzduchu fukára	m ³ /h	1645
Maximálna rýchlosť vzduchu	m/s	58

Hladina akustického tlaku	dB (A)	ANSI B175.2/1990	78.0	
Hladina akustického tlaku	dB (A)	L _{PA av} EN15503 EN 22868	103.0	*
Tolerancia	dB (A)		4.0	
Nameraná hladina akustického výkonu	dB (A)	2000/14/EC EN 22868 EN ISO 3744	112.0	
Tolerancia	dB (A)		2.9	
Zaručená hladina akustického výkonu	dB (A)	L _{WA} 2000/14/EC EN 22868 EN ISO 3744	115.0	
Úroveň vibrácií	m/s ²	EN15503 EN 22867 EN 12096	< 2.5	*
Tolerancia	m/s ²	EN 12096	0,1	

* Priemerné štatistické hodnoty (1/7 voľnobeh, 6/7 na plný výkon).

13. ES VYHLÁSENIE O ZHODE

Dolupodpísaný, **EMAK spa via Fermi, 4 - 42011 Bagnolo in Piano (RE) ITALY**

Vyhlasuje na svoju výhradnú zodpovednosť, že stroj:

1. Typ:	Vyfukovač
2. Ochranná značka: / Typ:	Oleo-Mac BV 901 – Efco SA 9010
3. Identifikácia série:	549 XXX 0001 - 549 XXX 9999
Spíňa požiadavky smernice/nariadenia	2006/42/EC - 2014/30/EU - (EU) 2016/1628 - (EU) 2017/654 - (EU) 2017/656 - 2000/14/EC
Spíňa požiadavky nasledujúcich harmonizovaných noriem:	EN 15503:2009+A2:2015 - EN ISO 14982:2009
Bol dodržaný použitý postup posudzovania zhody	Annex V - 2000/14/EC
Nameraná hladina akustického výkonu:	112.0 dB(A)
Zaručovaná hladina akustického výkonu:	115.0 dB(A)
Miesto výroby:	Bagnolo in piano (RE) Italy - via Fermi, 4
Dátum:	01/01/2019
Technická dokumentácia je uložená v:	Administratívnom sídle. - Technická správa

 **Emak**[®] s.p.a.
Fausto Bellamico - President

14. ZÁRUČNÝ LIST

Tento prístroj bol navrhnutý a vyrobený pomocou najmodernejších výrobných techník. V prípade súkromného použitia alebo pre hobby poskytuje výrobca záruku na svoje výrobky v trvaní 24 mesiacov od dátumu zakúpenia. Servis v Česke republike a na Slovensku realizuje firma MOUNTFIELD v svojich predajniach, špecializovaných servisných strediskách a cez svojich dealerov. V prípade profesionálneho používania je záruka obmedzená na 12 mesiacov.

Všeobecné záručné podmienky

- 1) Záruka je platná od dátumu nákupu. Výrobca, prostredníctvom predajnej siete a technického servisu, bezplatne vymení časti, ktoré sú chybné v dôsledku chyby materiálu, opracovania alebo výroby. Záruka neuberá kupujúcemu právne nároky vyplývajúce z občianskeho zákonníka v prípade chýb alebo kazov spôsobených predanou vecou.
- 2) Technický personál zasiahne čo najrýchlejšie v časových lehotách, ktoré mu umožnia organizačné požiadavky.
- 3) **Na vyžiadanie záručnej opravy je potrebné predložiť oprávnenému personálu nižšie uvedený záručný list opečiatkovaný predajcom, vyplnený vo všetkých častiach a doplnený nákupnou faktúrou alebo pokladničným blokom,**

povinným na daňové účely, na ktorom je uvedený dátum nákupu.

- 4) Záruka sa neuplatňuje v prípade:
 - Zjavne nevykonávanej údržby,
 - Nesprávneho používania výrobku alebo v prípade vykonania zmien na ňom,
 - Použitia nevhodných mazadiel alebo pohonných látok,
 - Použitia neoriginálnych náhradných súčiastok alebo doplnkov,
 - Zárahov vykonaných neoprávnenými osobami.
- 5) Výrobca vyníma zo záruky spotrebné materiály a súčasti, ktoré podliehajú bežnému funkčnému opotrebovaniu.
- 6) Záruka sa nevzťahuje na zásahy modernizácie alebo vylepšenia výrobku.
- 7) Záruka sa nevzťahuje na nastavovanie a údržbu, ktoré by boli nevyhnutné počas záručnej lehoty.
- 8) Prípadné škody spôsobené prepravou musia byť ihneď nahlásené prepravcovi, inak záruku nemožno uplatniť.
- 9) Záruka sa nevzťahuje na prípadné škody, priame alebo nepriame, spôsobené osobám alebo na veciach poruchami prístroja alebo ktoré sú následkom núteného predĺženého pozastavenia jeho používania.

SK

MODEL

VÝROBNÉ Č. _____

KÚPENÉ OD P. _____

DÁTUM

PREDAJCA

Neposielajte! Priložte iba k prípadnej žiadosti o technický servis.

15. RIEŠENIE PROBLÉMOV



POZOR: jednotku vždy zastavte a odpojte sviečku, až potom urobte všetky nápravné opatrenia podľa tabuľky dolu, samozrejme okrem tých, pri ktorých sa vyžaduje, aby bola jednotka v chode.

Ak sa vám nepodarilo problém odstrániť ani po overení všetkých príčin, obráťte sa na autorizovaný servis. Ak príčina problému nie je uvedená v tejto tabuľke, obráťte sa na autorizovaný servis.

PROBLÉM	MOŽNÉ PRÍČINY	RIEŠENIE
Motor sa nenašartuje alebo zhasne už po niekoľkých sekundách po naštartovaní. (Uistite sa, že je vypínač v polohe "I")	<ol style="list-style-type: none"> 1. Sviečka nevydáva iskru 2. Motor je zahľtený 	<ol style="list-style-type: none"> 1. Skontrolujte iskru sviečky. Ak sviečka nevydáva iskru, zopakujte test s novou sviečkou (RCJ6Y). 2. Postupujte podľa pokynov na str. 152. Ak sa motor ani tak nenašartuje, zopakujte procedúru s novou sviečkou.
Motor sa našartuje, ale nezrýchľuje správne alebo pri vyššej rýchlosti nefunguje správne.	Treba nastaviť karburátor.	Zavolajte autorizovaný servis, aby vám nastavili karburátor.
Motor nedosiahne plnú rýchlosť a / alebo veľmi dymí.	<ol style="list-style-type: none"> 1. Skontrolujte zmes olej / benzín. 2. Špinavý vzduchový filter. 3. Treba nastaviť karburátor 	<ol style="list-style-type: none"> 1. Používajte čerstvý benzín a olej pre 2-taktné motory. 2. Vyčistite; pozrite pokyny v kapitole Údržba vzduchového filtra. 3. Zavolajte autorizovaný servis, aby vám nastavili karburátor.
Motor sa našartuje, otáča sa a zrýchľuje, ale pri minime zhasne.	Treba nastaviť karburátor.	Zavolajte autorizovaný servis, aby vám nastavili karburátor.
Motor sa našartuje a funguje, ale prúd vzduchu je obmedzený	<ol style="list-style-type: none"> 1. Zanesená ochranná mriežka 2. Poškodený rotor 3. Zanesený prevod a rúrky 	<ol style="list-style-type: none"> 1. Vyčistite ochrannú mriežku 2. Zavolajte autorizované servisné stredisko 3. Vyčistiť

ПЕРЕВОД ОРИГИНАЛЬНОЙ ИНСТРУКЦИИ

Вниманию уважаемых клиентов

Благодарим вас за выбор продукции Etak. Наша сеть дилерских и авторизованных сервисных центров находится в вашем полном распоряжении и готова удовлетворить любые ваши запросы.

ВВЕДЕНИЕ

Для правильного использования машины и для предотвращения несчастных случаев перед началом работы очень внимательно прочтите данное руководство. Здесь даются пояснения по работе различных узлов машины, а также указания по требуемым проверкам и техобслуживанию.

Примечание. Описания и иллюстрации, приведенные в данном руководстве, не считаются строго обязывающими. Фирма-изготовитель оставляет за собой право вносить изменения в конструкцию машины без обязательств обновления этого руководства.

Кроме указаний по эксплуатации и техническому обслуживанию, данное руководство содержит информацию, требующую особого внимания. Такая информация отмечена символами, описанными ниже:

ВНИМАНИЕ: относится к случаям, когда существует риск несчастных случаев, в том числе с летальным исходом, или телесных повреждений или серьезного ущерба имуществу.

ОСТОРОЖНО: относится к случаям, когда существует риск повреждения устройства или его составных частей.

ВНИМАНИЕ

РИСК ПОВРЕЖДЕНИЯ СЛУХА

ПРИ НОРМАЛЬНЫХ РАБОЧИХ УСЛОВИЯХ ПОЛЬЗОВАТЕЛЬ ЭТОЙ МАШИНЫ ПОДВЕРГАЕТСЯ ЕЖЕДНЕВНОМУ УРОВНЮ ШУМА, РАВНОМУ ИЛИ ПРЕВЫШАЮЩЕМУ 85 ДБ (А)

ОГЛАВЛЕНИЕ

- 1. ПРАВИЛА БЕЗОПАСНОСТИ** (раздел 163 содержит указания, необходимые для безопасного использования машины)
- 2. ОБЪЯСНЕНИЕ СИМВОЛОВ И ПРАВИЛА БЕЗОПАСНОСТИ** (в разделе описано как идентифицировать машину и содержит описание символов)

- 3. ОСНОВНЫЕ СОСТАВНЫЕ ЧАСТИ** (в 165 разделе описано расположение основных частей, из которых состоит машина)
- 4. СБОРКА** (в разделе описано как 165 снять упаковочный материал и выполнить монтаж отдельных деталей)
- 5. ВКЛЮЧЕНИЕ** 166
- 6. ОСТАНОВКА ДВИГАТЕЛЯ** 169
- 7. ИСПОЛЬЗОВАНИЕ МАШИНЫ** 169
- 8. ТЕХОБСЛУЖИВАНИЕ** (глава 171 содержит всю необходимую информацию для обеспечения нормального технического состояния машины)
- 9. ТРАНСПОРТИРОВКА** 174
- 10. ХРАНЕНИЕ** 174
- 11. ОХРАНА ОКРУЖАЮЩЕЙ СРЕДЫ** (в 174 разделе содержатся рекомендации по использованию машины, не нанося вред окружающей среде)
- 12. ТЕХНИЧЕСКИЕ ДАННЫЕ** (в разделе 175 содержится краткое описание основных характеристик машины)
- 13. ДЕКЛАРАЦИЯ СООТВЕТСТВИЯ** 176
- 14. ГАРАНТИЙНОЕ СВИДЕТЕЛЬСТВО** (в 177 разделе изложены условия гарантии)
- 15. РУКОВОДСТВО ПО УСТРАНЕНИЮ НЕИСПРАВНОСТЕЙ** 178 (раздел поможет вам быстро разрешить любую возникшую во время эксплуатации проблему)

1. ПРАВИЛА БЕЗОПАСНОСТИ

⚠ ВНИМАНИЕ - Если ее правильно используете, воздуходувка позволяет Вам быстро, легко и эффективно выполнять работу; а если Вы не будете принимать необходимые меры предосторожности или будете использовать машину не по назначению, то могут создаться опасные ситуации. Для обеспечения приятных и безопасных условий работы строго соблюдайте ниже и дальше изложенные правила безопасности.

⚠ ВНИМАНИЕ! При включении вашей машины создается электромагнитное поле с очень малой напряженностью. Это поле может создать помехи для работы некоторых кардиостимуляторов. Во избежание риска серьезных или даже летальных последствий лица с

вживленными кардиостимуляторами должны проконсультироваться со своим врачом и изготовителем кардиостимулятора перед тем, как приступить к эксплуатации машины.

⚠ ВНИМАНИЕ! - Использование машины может регламентироваться национальным законодательством.

1. Используйте машину только после внимательного изучения правил ее эксплуатации. Не имеющий опыта пользователь должен потренироваться в работе с машиной перед тем, как приступить к ее практическому применению.
2. Воздуходувкой должны пользоваться исключительно взрослые, ознакомленные с правилами ее эксплуатации и в хорошем физическом состоянии.
3. Запрещается использовать воздуходувка лицам, находящимся в состоянии физического утомления или под воздействием алкоголя, наркотических или лекарственных средств.
4. Всегда носите перчатки, защитные очки и наушники. Не носите шарфы, браслеты или другие предметы, которые могли бы зацепиться за крыльчатку.
5. Не позволяйте другим людям, а также животным стоять в зоне действия воздуходувки во время ее пуска и использования.
6. Всегда работайте в устойчивом и надежном положении.
7. Не направляйте воздушную струю на людей или животных.
8. Используйте воздуходувку только в хорошо проветриваемых местах. Не используйте машину во взрывоопасных средах, в закрытых помещениях или вблизи от огнеопасных веществ.
9. Ежедневно проверяйте работоспособность всех защитных и прочих устройств воздуходувки.
10. Если Ваши волосы длинные, то подбирайте их (например, под сетку).
11. Не используйте воздуходувку, если она повреждена, неправильно отремонтирована, ошибочно собрана или произвольно изменена. Не снимайте, повреждайте или выводите из строя никакое защитное устройство.
12. Тщательно храните это руководство и справляйтесь в нем перед каждым использованием машины.
13. Всегда придерживайтесь приведенной в этом руководстве инструкции по техобслуживанию.
14. Производите самостоятельно только

текущие ремонтные работы. Для остальных работ всегда обращайтесь к специализированным и уполномоченным мастерским.

15. Сохраняйте в целости все этикетки с предохранительными символами или указаниями по безопасности. В случае повреждения или износа их следует немедленно заменить (Рис. 19).
16. Не используйте машину по назначению, отличному от указанного в настоящем руководстве (стр. 170).
17. Не оставляйте без присмотра машину с включенным двигателем.
18. К отбору мощности воздуходувки допускается подсоединить только крыльчатку, входящую в комплект поставки. Кроме комплектующих принадлежностей, нельзя использовать другие устройства, так как это повысило бы опасность несчастных случаев. Не устанавливайте крыльчатку на другие двигатели или силовые передачи.
19. В случае вывода из строя воздуходувки, не оставьте ее в окружающей среде, а сдайте Вашему дилеру, который распорядится о ее надлежащем уничтожении.
20. Воздуходувку предоставляйте или давайте в займы только опытным людям, уже знакомым с машиной и правилами ее эксплуатации. Вместе с машиной поставляйте также это руководство, которое пользователь должен прочитать перед началом работы.
21. Не используйте воздуходувку вблизи от электрооборудования.
22. Не закупоривайте и не закрывайте воздухозаборник крыльчатки.
23. Не прикасайтесь к крыльчатке и не проводите ремонтные работы при работающем двигателем.
24. Не забывайте, что владелец или оператор изделия несет ответственность за несчастные случаи или создание опасных ситуаций для третьих лиц или их собственности.
25. Все операции по техническому обслуживанию, выходящие за рамки данного Руководства по эксплуатации, должны выполняться только в специализированных мастерских.
26. Не ударяйте по лопастям крыльчатки и не надавливайте на них. Не работайте с поврежденной крыльчаткой.

ЗАЩИТНАЯ ОДЕЖДА

⚠ При работе с воздуходувки всегда надевайте сертифицированную защитную одежду. Применение защитной одежды не

устраняет риск получения травмы, но уменьшает возможные последствия несчастного случая. При выборе защитной одежды руководствуйтесь рекомендациями Вашего доверенного дилера.

Одежда должна быть удобной и не мешать при работе. Надевайте прилегающую к телу защитную от порезов одежду.

Защитные куртка и комбинезон являются идеальным решением. Не надевайте платья, шарфы, галстуки или цепочки, которые могут зацепиться за ветки. Соберите в пучок длинные волосы и спрячьте их (например под платок, шапку, каску и т.д.).

Надевайте защитные ботинки или сапоги, имеющие противоскользящие подошвы и стальные наконечники.

⚠ Всегда надевайте защитные очки или козырек.

Используйте приспособления для защиты органов слуха, например, наушники или затычки. Применение приспособлений для защиты органов слуха требует особого внимания и осторожности, так как при этом ограничивается способность воспринимать звуковые сигналы об опасности (крики, сигналы предупреждения и т.д.).

Надевайте перчатки, обеспечивающие максимальное поглощение вибраций.

2. ОБЪЯСНЕНИЕ СИМВОЛОВ И ПРАВИЛА БЕЗОПАСНОСТИ (рис. 19)

1. Перед эксплуатации машины прочтите руководство по эксплуатации
2. Наденьте каску, защитные очки и наушники
3. **ВНИМАНИЕ** – Воздуходувка может отбрасывать предметы на большой скорости, и они могут рикошетом ударить по оператору. Это может привести к травмам глаз.
4. Тип машины: **ВОЗДУХОДУВКИ**
5. Гарантированный уровень акустической мощности
6. Марка соответствия требованиям СЕ
7. Серийный номер
8. Год изготовления

3. ОСНОВНЫЕ СОСТАВНЫЕ ЧАСТИ (рис. 1)

1. Рама
2. Воздушный фильтр

3. Свеча зажигания
4. Ручка пускового шнура
5. Кожух двигателя
6. Топливный бак
7. Лямки
8. Подушка
9. Коленчатый патрубок
10. Гибкая трубка
11. Ручка управления
12. Поворачиваемая нагнетательная трубка
13. Кольцо нагнетательной трубки
14. Раздвижная нагнетательная трубка
15. Переходная муфта для сопел
16. Сопло с круглым отверстием
17. Сопло с прямоугольным отверстием
18. Антивибрационные элементы
19. Бутыль для приготовления смеси
20. Комбинированный ключ
21. Винты М5х65 (2 шт.)
22. Гайки М6 (2 шт.)
23. Хомуты Ø120 мм (2 шт.)

4. СБОРКА

Монтаж труб/рукоятки

⚠ ВНИМАНИЕ – Во время монтажа трубок и сопла двигатель должен быть выключен, а переключатель - установлен в положение STOP.

Для монтажа воздуходува ознакомьтесь с нижеприведенными инструкциями.

Компоненты машины

Руководствуясь изображением на рис. 3:

1. Вставьте коленчатый патрубок в спиральный кожух вентилятора.
2. Заблокируйте коленчатый патрубок посредством двух винтов и двух гаек, входящих в комплект поставки, с помощью шестигранного ключа, встроенного в свечной ключ (входит в комплект поставки).

Руководствуясь изображением на рис. 2:

1. Наденьте один из двух хомутов (24, Рис.1) на полностью цилиндрический конец гибкой трубки (А). Наденьте на колено (9, Рис.1) короткий конец гибкой трубки (А) и затяните только что установленный хомут ключом, входящим в комплект поставки.
2. Наденьте трубку (В) стороной с расширительными разрезами на другой конец гибкой трубки (А) и затяните ее другим хомутом (24, Рис.1), установив его в пазу в зоне расширительных разрезов. Регулировка вращения трубки (В) достигается большим или меньшим затягиванием хомута.

3. Наденьте ручку (С) на нагнетательную трубку (В), предварительно полностью открутив входящим в комплект поставки шестигранным ключом винт, расположенный под стопорным рычагом (Рис.5).
4. Рис.4: При опущенном (в положении фиксации) стопорном рычаге, закрутите винт, не затягивая его до упора - так, чтобы зафиксировать ручку на нагнетательной трубке. **Не закручивайте винт при поднятом рычаге.**
5. Пропустите гофрированную оболочку ручки через отверстия обоих хомутов.
6. Чтобы вынуть удлинительную трубку (D), расположенную внутри трубки (В), поверните кольцо (Е) в сторону «открытого замка»: извлеките трубку (С). После достижения нужного положения поверните кольцо (Е) в положение «закрытый замок», чтобы зафиксировать обе трубки.
7. Наденьте на телескопическую трубку переходную муфту (F) для монтажа изогнутых наконечников (G).
8. Соедините телескопическую трубку (С) с установленной на ней переходной муфтой (F) и одним из двух изогнутых наконечников (G) с помощью байонетного соединения.

Регулировка ручки управления

Правильное положение ручки управления очень важно для комфортной работы. Чтобы отрегулировать положения ручки управления:

1. Поднимите стопорный рычаг (1, рис.5).
2. Найдите наиболее удобное рабочее положение, передвигая ручку и изменяя наклон.
3. После того, как вы нашли нужное положение, зафиксируйте ручку, опустив стопорный рычаг.

Регулировка лямок и быстрое отстегивание

⚠ ВНИМАНИЕ - Регулировка лямок должна выполняться при выключенном двигателе.

Перед использованием воздуходува очень важно сбалансировать вес машины на плечах, отрегулировав длину лямок так, чтобы машина хорошо прилегала к спине и плечам.

Напоминаем, что сбалансированность веса очень важна при работе на неровной местности. Чтобы затянуть лямки, потяните, как показано на рис.7. Чтобы ослабить лямки, приподнимите пряжку движением, показанным на рис.8.

В случае опасности отстегните машину с плеч следующим образом:

1. Одной рукой нажмите на язычки «быстрого отстегивания», расположенные на правой ляжке (выделено в рамке на рис.6), как показано на рис.9.
2. Сопровождайте движение машины туловищем, слегка наклоняя его влево: воздуходув упадет с ваших плеч.

5. ВКЛЮЧЕНИЕ





ТОПЛИВО

⚠ ВНИМАНИЕ! Бензин является чрезвычайно огнеопасным видом топлива. При обращении с бензином или топливной смесью будьте максимально осторожны. Не курите и не подносите источники открытого пламени к топливу или машине.

- Для снижения опасности возгорания и получения ожогов будьте осторожны при обращении с топливом. Оно является чрезвычайно огнеопасным.
- Размешивайте и храните топливо в специальной канистре.
- Смешивайте топливо на открытом воздухе – на участке, на котором отсутствуют искры или пламя.
- Перед заправкой опустите машину на землю и заглушите двигатель.
- Медленно открутите крышку заливочной горловины для снятия давления и во избежание утечек топлива.
- После заправки плотно закрутите крышку. Вибрации могут привести к ослаблению крышки и к утечке топлива.
- Вытрите пролившееся топливо. Перед тем как приступать к запуску двигателя, отнесите машину на расстояние не менее 3 м от места заправки.
- Ни при каких обстоятельствах не пытайтесь поджигать пролившееся топливо.
- Не курите при обращении с топливом и во время работы машины.
- Храните топливо в сухом, прохладном и хорошо вентилируемом месте.
- Не храните топливо рядом с сухими листьями, соломой, бумагой и т.д.
- Держите машину и топливо в таких местах, в которых исключена возможность контакта топливных паров с искрами или открытым пламенем, бойлерами, электромоторами, выключателями, печами и т.д.
- Не снимайте крышку заправочной горловины при работающем двигателе.

- Не используйте топливо для чистки.
- Будьте осторожны и не допускайте попадания топлива на свою одежду.

БЕНЗИН		МАСЛО		A
				
		2% - 50:1		
ℓ	ℓ	(см ³)		
1	0,02	(20)		
5	0,10	(100)		
10	0,20	(200)		
15	0,30	(300)		
20	0,40	(400)		
25	0,50	(500)		

Данная машина приводится в действие 2-тактным двигателем и подлежит заправке предварительно приготовленной бензино-масляной смесью для 2-тактных двигателей. Предварительно смешайте неэтилированный бензин с маслом для двухтактных двигателей в чистой емкости, пригодной для хранения бензина (Рис. 23).

РЕКОМЕНДУЕМОЕ ТОПЛИВО: ДАННЫЙ ДВИГАТЕЛЬ СЕРТИФИЦИРОВАН ДЛЯ РАБОТЫ С НЕЭТИЛИРОВАННЫМ БЕНЗИНОМ ДЛЯ АВТОТРАНСПОРТНЫХ СРЕДСТВ С ОКТАНОВЫМ ЧИСЛОМ $89 \left(\frac{R + M}{2} \right)$ ИЛИ БОЛЬШИМ.

Смешивайте бензин с маслом для двухтактных двигателей в соответствии с указаниями, приведенными на таре.

Мы рекомендуем использовать масло для 2-тактных двигателей Efcso - Oleo-Mac в концентрации **2% (1:50)**, специально разработанное для всех двухтактных двигателей с воздушным охлаждением.

Соотношения масла/бензина, приведенные в следующей таблице (Рис.А), являются верными при использовании масла **PROSINT 2** или **EUROSINT 2** или эквивалентного ему высококачественного масла (удовлетворяющего стандарту **JASO FD** или **ISO L-EGD**).

⚠ ВНИМАНИЕ! НЕ ИСПОЛЬЗУЙТЕ МАСЛО ДЛЯ АВТОМОБИЛЕЙ ИЛИ МАСЛО ДЛЯ ЗАБОРТНЫХ ДВУХТАКТНЫХ ДВИГАТЕЛЕЙ

⚠ ВНИМАНИЕ!

- Приобретайте топливо исключительно в количествах, соответствующих вашему объему потребления; не приобретайте больше топлива, чем вы расходуете в течение одного-двух месяцев;
- Храните бензин в герметичной емкости в сухом и прохладном месте.

⚠ ВНИМАНИЕ! Никогда не используйте для топливной смеси топливо с содержанием этанола больше 10 %; допускается использовать газохол (смесь бензина с этанолом) с содержанием этанола до 10 % или топливо E10.

ПРИМЕЧАНИЕ - Готовьте только необходимое для работы количество смеси; не оставляйте готовую смесь в баке машины или в канистре на долгое время. Рекомендуется использовать стабилизирующую присадку для топлива **Emak ADDITIX 2000** код 001000972, позволяющую хранить топливную смесь в течение 12 месяцев.

Алкилированный бензин

⚠ ВНИМАНИЕ! Плотность алкилированного бензина отлична от плотности обычного бензина. Поэтому на двигателях, отрегулированных для работы с обычным бензином, может потребоваться изменение регулировки винта H. Для выполнения этой операции следует обращаться в авторизованный сервисный центр.

Заправка топливной смесью

Перед заправкой взболтайте канистру со смесью.

Использование бутыли, входящей в комплектацию (рис.10)

Для облегчения операций каждая машина снабжена бутылкой для приготовления топливной смеси в соотношении 50:1 (2%).

Руководствуясь изображением на рис.10, действуйте следующим образом для приготовления одного литра смеси:

1. Налейте бензин в бутылку до уровня 1.
2. Для приготовления смеси 50:1 (2%) добавьте масла до уровня 2.
3. Навинтите пробку на бутылку.
4. Взболтайте в течение 30 секунд.

Смесь готова к заправке. При использовании канистры для приготовления смеси позаботьтесь о чистоте контейнера и перемешивайте смесь не менее одной минуты, чтобы масло смешалось с бензином. В следующих таблицах приведены процентные соотношения.

⚠ ВНИМАНИЕ! При обращении с топливом соблюдайте установленные правила техники безопасности. Перед заправкой выключайте двигатель. Никогда

не выполняйте заправку бака машины при еще горячем или работающем двигателе. Перед тем как запустить двигатель, отойдите не менее, чем на 3 м от места выполнения заправки. НЕ КУРИТЕ!

1. Во избежание засорений прочистите поверхность вокруг заливочной горловины.
2. Медленно отвинтите крышку заливочной горловины.
3. Осторожно залейте в бак бензино-масляную смесь. Не допускайте проливания топлива.
4. Перед тем как устанавливать на место крышку заливочной горловины, прочистите прокладку и проверьте ее состояние.
5. Сразу же после заправки установите на место крышку заливочной горловины и закрутите ее вручную. В случае пролива топлива вытрите его.

⚠ ВНИМАНИЕ! Проверяйте, нет ли утечек топлива из машины, и в случае обнаружения таковых устраняйте их перед тем, как приступать к работе. При необходимости обращайтесь в авторизованный сервисный центр.

ПРОЦЕДУРА ЗАПУСКА

Органы управления воздуховодом - Ручка управления (рис.13)

- Для ускорения необходимо нажать на рычаг (1).
- Для запуска двигателя выключатель (2) должен быть установлен в положение «1».
- При необходимости работы двигателя на заданной фиксированной скорости перемещайте рычаг (3) в сторону знака «+» до желаемого числа оборотов. Чтобы отключить рычаг фиксации, переведите его обратно на знак «-».
- Чтобы остановить двигатель, установите переключатель (2) на «0».

Запуск

Перед запуском:

- Поставьте машину на горизонтальный участок земли.
- Убедитесь, что выключатель (2, рис.13) не находится в положении «0» (выключен).
- Убедитесь, что поблизости от машины и/или напротив выпускной воздушной трубы никого нет.

Запуск холодного (или выключенного более 30 минут) двигателя

- Медленно и до конца 10 раз нажмите на колпачок подкачивающего насоса (А, рис.12).
- Опустите рычаг стартера (В, рис.12) до щелчка.
- Убедитесь, что выключатель (2, рис.13)

находится в положении «1» (включен).

- Положите левую руку на кожух двигателя, а левую ногу поставьте на раму, чтобы удерживать машину неподвижной.
- Правой рукой медленно потяните за ручку (4, рис.1), пока не встретите некоторое сопротивление. Не отпускайте веревку, потяните за нее резким движением, потому что если тянуть слишком плавно, двигатель может захлебнуться.
- Когда послышится первый хлопок двигателя, поднимите рычаг стартера (В, рис.12) в горизонтальное положение до щелчка (рис.11).
- Потяните еще раз, чтобы запустить двигатель. Дайте двигателю поработать на минимальной скорости, по крайней мере, одну минуту, прежде чем доводить ускорение до максимума.

Запуск горячего двигателя

- Медленно и до конца 10 раз нажмите на колпачок подкачивающего насоса (А, рис.12).
- Поднимите рычаг стартера (В, рис.12) до щелчка.
- Убедитесь, что выключатель (2, рис.13) находится в положении «1» (включен).
- Положите левую руку на кожух двигателя, а левую ногу поставьте на раму, чтобы удерживать машину неподвижной.
- Правой рукой медленно потяните за ручку (4, рис.1), пока не встретите некоторое сопротивление. Не отпускайте веревку, потяните за нее резким движением, потому что если тянуть слишком плавно, двигатель может захлебнуться.
- После запуска двигателя дайте ему поработать на холостом ходу, по крайней мере, одну минуту, прежде чем доводить ускорение до максимума.

Действия при захлебнувшемся двигателе

- С помощью прилагаемого ключа снимите свечу зажигания (3, рис.1), очистите и высушите ее.
- Убедитесь, что рычаг стартера В находится в горизонтальном положении, как показано на рис.11.
- Потяните за ручку пускового шнура (4, рис.1) по меньшей мере 20 раз.
- Установите свечу на место; доведите ускорение до максимума с помощью рычага фиксированного акселератора (4, рис.13).
- Запустите двигатель.

Если двигатель не запускается, действуйте следующим образом:

- С помощью прилагаемого ключа снимите свечу зажигания, очистите и высушите ее.
- Переверните двигатель вверх дном так,

чтобы отверстие свечи зажигания было обращено вниз.

- Потяните за ручку пускового шнура (4, рис.1) по меньшей мере 20 раз и посмотрите, не выходит ли топливная смесь из отверстия свечи зажигания.
- Протрите насухо поверхность вокруг гнезда свечи зажигания.
- Установите свечу на место и повторите действия с рычагом акселератора (1, рис.13) на максимуме и рычаге стартера (В) в горизонтальном положении, как показано на рис.11.

⚠ ОСТОРОЖНО:

- **Ни в коем случае не наматывайте пусковой шнур на руку.**
- **Дергая за пусковой шнур, не вытягивайте его на всю длину, т.к. это может привести к его обрыву.**
- **Не отпускайте резко шнур; держите ручку пускового шнура (4, Рис.1), давая шнуру медленно намотаться на нее.**

ОБКАТКА ДВИГАТЕЛЯ

Двигатель достигает своей максимальной мощности после 5÷8 часов работы. Во время этого периода обкатки не используйте двигатель вхолостую на максимальном числе оборотов, чтобы не подвергать его чрезмерным нагрузкам.

⚠ ВНИМАНИЕ! - Во время обкатки не изменяйте режим карбюрации для достижения большей мощности; это может привести к повреждению двигателя.

ПРИМЕЧАНИЕ: испускание дыма новым двигателем при его первом использовании и после него является нормальным явлением.

6. ОСТАНОВКА ДВИГАТЕЛЯ

Отпустите рычаг акселератора (1, рис. 13) и подождите несколько минут, пока двигатель не перейдет в режим холостого хода.

Выключите двигатель, нажав переключатель (2, рис. 13).

7. ИСПОЛЬЗОВАНИЕ МАШИНЫ

ПРОДУКТЫ, ЗАПРЕЩЕННЫЕ К ПРИМЕНЕНИЮ

- Работайте только в условиях хорошей видимости и освещения.

- Выключайте двигатель перед тем, как опустить устройство на землю.
- Будьте особо внимательны при использовании средств индивидуальной защиты, т.к. такие средства могут ограничивать вашу способность слышать предупреждающие звуковые сигналы (крики, гудки и т.д.).
- Будьте максимально осторожны при работе на наклонных или неровных участках.
- Следите, чтобы рукоятки были сухими и чистыми.
- **Не используйте воздухоудку, стоя на приставной лестнице, опоре или на столе.**
- **Никогда не используйте воздухоудку для перемещения горячих или горящих материалов или жидкого топлива.**
- При использовании машины не пятьтесь назад.
- Разумно выбирайте время использования воздухоудки, то есть, не эксплуатируйте ее в слишком ранние или слишком поздние часы, когда она может помешать отдыху других людей. Соблюдайте периоды тишины, установленные местными нормативами.
- Следите за направлением и за силой ветра. Никогда не направляйте воздухоудку или отходы на людей, животных, автомашины или дома.
- Не направляйте отходы в открытые двери и окна.
- При использовании машины будьте внимательны в отношении прохожих или находящегося рядом имущества.
- Не оставляйте без присмотра работающую воздухоудку.
- Обращайте внимание на материалы, которые вы удаляете или перемещаете с помощью воздухоудки.
- Попрактикуйтесь на удалении скошенной травы или бумажных стаканчиков без поднимания пыли.
- Перед использованием воздухоудки увлажняйте пыльные участки.
- Никогда не используйте воздухоудку для перемещения материалов, содержащих очень большое количество пыли.
- Никогда не направляйте струю воздуха на людей или животных. Воздуходувка может отбрасывать мелкие предметы на большой скорости. При приближении человека немедленно останавливайте двигатель.
- Воздуходувку **НЕЛЬЗЯ** использовать для удаления:
 - Больших количеств гальки или галечной пыли
 - Строительных отходов
 - Гипсовой пыли
 - Цементной и бетонной пыли
 - Кусочков сухой земли
- Не используйте воздухоудку для

разбрасывания или распыления удобрений, химических средств, других токсичных материалов и горючего, за исключением тех случаев, когда она специально разработана для применения в таких целях; в последнем случае используйте ее в этих целях только в надлежащих местах.

⚠ ВНИМАНИЕ! - Кремний является химическим элементом, содержащимся в песке, кварце, кирпичках, глине, граните, скальных породах и в многих других материалах и изделиях, в том числе в выполненных из бетона и используемых в строительстве. Многократное и/или интенсивное вдыхание кристаллического кремния, содержащегося в воздухе, может привести к тяжелым или даже смертельным заболеваниям дыхательных путей, в том числе силикозом. При наличии таких материалов всегда соблюдайте меры, направленные защиту органов дыхания.

⚠ ВНИМАНИЕ! - Вдыхание асбестовой пыли является опасным и может вызвать тяжелые или даже смертельные заболевания дыхательных путей или рак. Использование и утилизация материалов, содержащих асбест, строго регламентировано. Не используйте воздухоудувку для работы с асбестом или асбесто содержащими материалами, например, асбестовыми изоляционными покрытиями. При наличии оснований предполагать, что в ходе работ вы имеете дело с материалами, содержащими асбест, немедленно обратитесь к работодателю или в местные органы здравоохранения.

Подготовка к работе

⚠ ВНИМАНИЕ! - Всегда соблюдайте правила техники безопасности. Заблаговременно планируйте работу. Не приступайте к работе на неосвобожденном рабочем участке, а также при отсутствии мест, которые могут служить прочной опорой для ног.

⚠ ВНИМАНИЕ! Воздуходувка может отбрасывать предметы на большой скорости, и они могут рикошетом ударить по оператору. Это может привести к травмам глаз. Всегда надевайте защитные очки.

⚠ ВНИМАНИЕ! Воздействие вибрации может вызвать проблемы со здоровьем у людей с нарушенным кровообращением или с заболеваниями нервной системы.

Обратитесь за медицинской помощью, если у Вас возникли такие симптомы, как онемение, потеря чувствительности, упадок сил или изменение цвета кожи. Как правило, эти симптомы возникают в пальцах, руках или запястьях.

- Проверьте состояние воздухоудувки перед ее использованием, в особенности, состояние выхлопной трубы, воздухозаборника и воздушного фильтра.
- В случае сильной запыленности слегка обрызгайте рабочую зону водой из шланга или используйте для этого распылительную насадку (при наличии воды).
- Обращайте внимание на детей, домашних животных, открытые двери домов и автомобилей; сдувайте отходы безопасным образом.
- Используйте удлинитель насадки на всю длину так, чтобы поток воздуха не отходил далеко от земли.
- После использования воздухоудувки прочистите ее и удалите отходы в мусорные баки.
- Используйте воздухоудувку при минимальной допустимой скорости, определяемой положением дроссельного клапана.
- С помощью стопора акселератора (4, рис. 13) можно регулировать число оборотов двигателя так, чтобы получить требуемый поток воздуха на выходе. Прежде чем выключить машину, переместите стопор в положение холостого хода "min".

⚠ ВНИМАНИЕ! - При работе с воздухоудувкой используйте необходимые средства индивидуальной защиты:

1. Противошумные наушники.
2. Защитные очки.
3. Защитная маска (респиратор) при использовании воздухоудувки на запыленных участках.

Воздуходувка может использоваться для:

- Удаления и сбора опавшей листвы. Удаления мусора или скошенной травы с дорог, пешеходных дорожек, парков, автостоянок, беседок, спортивных площадок и т.п.
- Удаления скошенной травы
- Удаления или измельчения пучков травы
- Чистки автостоянок
- Чистки сельскохозяйственного и строительного оборудования
- Чистки трибун или парков аттракционов
- Удаления тонкого или мягкого снежного покрова
- Очистки от влаги мостовых или наружных помещений
- Удаления мусора из углов, мест соединений, зазоров между булыжниками мостовой и т.д.

8. ТЕХОБСЛУЖИВАНИЕ

ТАБЛИЦА ТЕХОБСЛУЖИВАНИЯ

Обращаем Ваше внимание на то, что указанные интервалы техобслуживания предполагают использование устройства в нормальных рабочих условиях. Если повседневные условия эксплуатации устройства являются более тяжелыми, интервалы между операциями техобслуживания должны быть сокращены соответствующим образом.		Каждый раз перед использованием	После каждой заправки	Каждую неделю	В случае повреждения или неисправности	По мере необходимости
		X	X			
Вся машина	Проверить: утечки, трещины и износ	X	X			
Проверки: выключатель, стартер, рычаг акселератора и рычаг фиксатора акселератора	Проверить работоспособность	X	X			
Топливный бак	Проверить: утечки, трещины и износ	X	X			
Топливный фильтр	Проверить и очистить			X		
	Заменить фильтрующий элемент				X	Каждые 6 месяцев
Все доступные винты и гайки (за исключением винтов карбюратора)	Проверить и затянуть			X		
Воздушный фильтр	Очистить	X				
	Заменить				X	Каждые 6 месяцев
Оребрение цилиндра и отверстия картера запуска	Очистить			X		
	Проверить: повреждения и износ			X		
Пусковой шнур	Проверить: повреждения и износ			X		
	Заменить				X	
Карбюратор	Проверить холостой режим	X	X			
Свеча зажигания	Проверить расстояние между электродами			X		
	Заменить				X	Каждые 6 месяцев
Антивибрационная система	Проверить: повреждения и износ			X		

⚠ ВНИМАНИЕ! При удалении мусора из углов направляйте воздушную струю из угла в центр рабочей зоны.

Наконечник с круглым отверстием (15, рис.1) должен устанавливаться в случае затрудненного подъема листы, например, из-за влажной почвы.

СООТВЕТСТВИЕ ВЫБРОСОВ ГАЗОВ

Данный двигатель, включая систему контроля выбросов, должен управляться, использоваться и проходить техобслуживание в соответствии с указаниями, приведенными в руководстве пользователя, для того, чтобы содержание его выбросов оставалось в пределах, установленных требованиями законодательства, применимыми к внедорожным самоходным машинам.

Не допускается преднамеренное внесение каких-либо изменений в конструкцию системы контроля выбросов или ее ненадлежащее использование.

Неверные функционирование, а также ошибочное использование или техобслуживание двигателя или машины могут привести к неисправностям в системе контроля выбросов, в том числе к таким, при которых перестанут соблюдаться применимые требования законодательства; в этом случае следует немедленно предпринять действия для устранения неисправностей системы и восстановления соблюдения применимых требований.

Примерами, но не всеобъемлющими, неверного функционирования и ошибочного использования или техобслуживания являются:

- Принудительное изменение работы устройств дозирования топлива или вывод их из строя;
- Использование топлива и/или моторного масла с характеристиками, несоответствующими приведенным в главе «ЗАПУСК / ТОПЛИВО»;
- Использование неоригинальных запчастей, например, свеч зажигания и т.д.;
- Невыполнение или ненадлежащее выполнение техобслуживания системы удаления выхлопных газов, включая неверные интервалы техобслуживания глушителя, свечи, воздушного фильтра и т.д.

⚠ ВНИМАНИЕ! Внесение несанкционированных изменений в

конструкцию данного двигателя делает недействительной сертификацию ЕС в отношении выбросов.

Уровень выбросов CO₂ данного двигателя можно найти на Интернет-сайте компании Emak (www.myemak.com) в разделе «The Outdoor Power Equipment World».

⚠ ПРЕДУПРЕЖДЕНИЕ – Всегда надевайте защитные перчатки во время выполнения действий по уходу за оборудованием. Запрещается проводить данные работы при неостывшем двигателе. Техобслуживание следует выполнять при выключенном двигателе.

- Неверно выполненное техобслуживание и снятие устройств безопасности могут вызвать серьезные инциденты.
- Не используйте топливную смесь для чистки.
- Не ремонтируйте сучкорез самостоятельно и не проводите самостоятельно иные работы по обслуживанию, за исключением обычного обслуживания. Обращайтесь в сервис-центры.

ВОЗДУШНЫЙ ФИЛЬТР

Для всех двигателей принципиальное значение имеет эффективность впускного воздушного фильтра, который должен регулярно чиститься и проверяться. Для очистки воздушного фильтра руководствуйтесь изображениями на рис.17 и действуйте следующим образом:

- Открутите два маховичка, чтобы снять крышку и получить доступ к фильтру (как показано на рис.17).
- Снимите и очистите фильтр, постучав по нему в одной плоскости, а затем продуйте его струей сжатого воздуха со стороны металлической сетки и между ребрениями в продольном направлении.
- Установите фильтр на место и закройте крышку, завинтив два маховичка.

⚠ ПРЕДОСТЕРЕЖЕНИЕ – Использование воздуходува без воздушного фильтра или при очень загрязненном фильтре ставит под угрозу работоспособность двигателя и ведет к аннулированию гарантии. Замените фильтр, если его невозможно хорошо очистить.

ТОПЛИВНЫЙ БАК (Рис. 18)

Рекомендуется заменять топливный фильтр в баке по меньшей мере один раз в год. Данная операция должна проводиться в авторизованном сервисном центре:

- Опорожните топливный бак.

- Выньте фильтр и отсоедините его от топливной трубы.
- Установите новый фильтр в топливную трубу.
- Снова установите фильтр в бак.

⚠ ПРЕДОСТЕРЕЖЕНИЕ – В отсутствие замены грязный топливный фильтр ставит под угрозу работоспособность двигателя.

ДВИГАТЕЛЬ

Периодически чистите ребра цилиндра щеткой или сжатым воздухом. Вследствие загрязнения цилиндра может произойти опасный перегрев двигателя.

СВЕЧИ ЗАЖИГАНИЯ - Регулярно чистите свечу зажигания и проверяйте зазор между электродами (рис. 16). Используйте модель Champion RCJ6Y или другую модель с тем же температурным режимом.

ЗАЩИТА ВЕНТИЛЯТОРА

После долгой эксплуатации воздуходува, на защитной решетке вентилятора (за подушкой) может собраться много пыли. Это приводит к плохому прохождению потока воздуха (меньший объем) и может привести к повреждению вентилятора и/или перегреву двигателя. По этой причине не забывайте чистить защитную решетку вентилятора. Очищайте также прорези на крышке вентилятора, имеющие важное значение для охлаждения двигателя.

КАРБЮРАТОР

Регулировка карбюратора производится на заводе стандартным способом в соответствии с нормами по выбросам.

⚠ ВНИМАНИЕ!

- **Не пытайтесь изменить регулировку карбюратора, затягивая или ослабляя его винты; данная операция должна проводиться квалифицированным персоналом в авторизованном сервисном центре.**
- **Неправильная регулировка может привести к серьезному повреждению двигателя.**
- **Кроме того, не повреждайте и не снимайте красные защитные колпачки с карбюраторных винтов.**

При возникновении проблем (двигатель не держит холостой ход, непостоянное число оборотов двигателя или двигатель не достигает максимальной мощности) обращайтесь в авторизованный сервисный центр.

⚠ ВНИМАНИЕ - На работу карбюратора могут влиять погодные условия и высота над уровнем моря.

ГЛУШИТЕЛЬ

⚠ ВНИМАНИЕ – Данный глушитель оснащен каталитическим нейтрализатором, установка которого на двигатель необходима для выполнения требований, установленных в отношении выбросов. Никогда не снимайте каталитический нейтрализатор и не подвергайте его каким-либо модификациям: такие действия являются нарушением закона.

⚠ ВНИМАНИЕ – Глушители, оснащенные каталитическим нейтрализатором, сильно нагреваются во время работы и остаются горячими еще долгое время после выключения двигателя. Это происходит и когда двигатель работает на холостом ходу. Прикосновение к ним может привести к ожогам кожи. Помните об опасности возгорания!

⚠ ПРЕДОСТЕРЕЖЕНИЕ - В случае повреждения выхлопной трубы ее необходимо заменить. Частое засорение выхлопной трубы может указывать на недостаточно эффективную работу катализатора.

⚠ ВНИМАНИЕ – Не эксплуатируйте машины в случае повреждения или отсутствия глушителя, а также с глушителем, подвергнувшимся несанкционированной модификации. Использование глушителя без должного техобслуживания увеличивает риск возгорания и потери слуха.

ТЕХОСМОТР

Рекомендуется по окончании сезона в случае интенсивной эксплуатации и раз в два года при нормальной эксплуатации обращаться к специалисту по сервисному обслуживанию для проведения полного техосмотра.

⚠ ВНИМАНИЕ! - Все работы по техобслуживанию, описанные в этом руководстве, должны проводиться в авторизованном сервисном центре. Для воздуходувки и длительной работы цепных пил помните, что при замке дталей и узлов должны использоваться исключительно **ФИРМЕННЫЕ ЗАПЧАСТИ**.

⚠ Использование неоригинальных запасных частей или несанкционированные изменения конструкции машины могут привести к серьезным или даже смертельным травмам оператора или других лиц.

9. ТРАНСПОРТИРОВКИ

Переносите воздухоподку при выключенном двигателе.

⚠ ВНИМАНИЕ - При транспортировке машины на транспортном средстве, убедитесь, что она правильно и надежно закреплена при помощи ремней. Машину следует транспортировать в вертикальном положении; предварительно следует слить топливо из бака и убедиться в соблюдении правил транспортировки такого оборудования.

10. ХРАНЕНИЕ

Если машина длительное время не будет использоваться, выполните следующие операции:

- Удалите топливную смесь из бака.
- Оставьте машину работать на невысоких оборотах двигателя так, чтобы двигатель остановился из-за отсутствия топлива.
- Тщательно очистите бак.
- Тщательно очистите машину и удалите мусор и грязь (отложения пыли, травы или прочего).
- Нанесите тонкий слой масла на все металлические части для предотвращения коррозии.
- Храните машину и ее принадлежности в прохладном и сухом месте, недоступном для детей, вдали от незащищенных источников тепла и агрессивных химических веществ, таких как, например, химические средства для садоводства.

После долгого простоя, перед использованием машины необходимо проверить все уплотнения и карбюратор; рекомендуем делать эту проверку в авторизованном сервисном центре.

⚠ ПРЕДОСТЕРЕЖЕНИЕ – Храните машину вдали от солнечного света, проходящего через стекло: он может повредить некоторые пластиковые детали. Не используйте топливную смесь, которой больше месяца: это может привести к серьезному повреждению двигателя и аннулированию гарантии.

11. ОХРАНА ОКРУЖАЮЩЕЙ СРЕДЫ

Защита окружающей среды должна быть важным и приоритетным аспектом использования машины, для улучшения общества и среды, в которой мы живем.

- Не нарушайте покой окружающих.
- Тщательно соблюдайте местное законодательство, касающееся утилизации материалов, оставшихся после скашивания.
- Тщательно следуйте местным правилам в области утилизации упаковочных материалов, масла, бензина, аккумуляторов, фильтров, износившихся деталей или любых веществ, способных оказать сильное воздействие на окружающую среду; эти отходы нельзя выбрасывать в мусорные контейнеры, их необходимо сдать отдельно в специальные центры по приему отходов, которые обеспечат их переработку.

Слом и утилизация



При выводе машины из эксплуатации, не выбрасывайте ее в окружающую среду, а сдайте в центр по сбору отходов.

Большую часть материалов, из которой изготовлена машина, можно переработать; все металлические части (из стали, алюминия, латуни) можно сдать в пункт приема металлолома. Для получения дополнительной информации обращайтесь по местную службу по сбору отходов. При утилизации отходов, полученных при выводе машины из эксплуатации, необходимо бережно относиться к охране окружающей среды, избегая загрязнения почвы, воздуха и воды.

В любом случае необходимо соблюдать действующее местное законодательство.

После сдачи машины в слом необходимо уничтожить этикетку маркировки CE вместе с данным руководством.

12. ТЕХНИЧЕСКИЕ ДАННЫЕ

Объем	cm ³	77.0
Двигатель		2 тактный
Мощность	kW	3.6
Емкость топливного бака  + 	cm ³	2300 (2.3 л)
Устройство прокачки карбюратора		Да
Антивибрационная система		Да
Вес	kg	11.4
Объемный расход воздуходувки	m ³ /h	1645
Максимальная скорость воздуха	m/s	58

Уровень звукового давления	dB (A)	ANSI B175.2/1990	78.0	
Уровень звукового давления	dB (A)	L _{PA av} EN15503 EN 22868	103.0	*
Погрешность	dB (A)		4.0	
Измеренный уровень звуковой мощности	dB (A)	2000/14/EC EN 22868 EN ISO 3744	112.0	
Погрешность	dB (A)		2.9	
Допустимый уровень звукового давления	dB (A)	L _{WA} 2000/14/EC EN 22868 EN ISO 3744	115.0	
Уровень вибрации	m/s ²	EN15503 EN 22867 EN 12096	< 2.5	*
Погрешность	m/s ²	EN 12096	0,1	

* Оценочные средние величины (1/7 минимум, 6/7 полная нагрузка).

13. ЗАЯВЛЕНИЕ О СООТВЕТСТВИИ

Я, нижеподписавшийся **ЕМАК spa via Fermi, 4 - 42011 Bagnolo in Piano (RE) ITALY**

заявляю под собственной ответственностью, что машина:

1. Род: **Воздуходувки**

2. Марка: / Тип: **Oleo-Mac BV 901 – Efco SA 9010**

3. Серийный номер **549 XXX 0001 - 549 XXX 9999**

соответствует требованиям Директивы / Регламента **2006/42/EC - 2014/30/EU - (EU) 2016/1628 - (EU) 2017/654 - (EU) 2017/656 - 2000/14/EC**

соответствует требованиям следующих гармонизированных норм: **EN 15503:2009+A2:2015 - EN ISO 14982:2009**

Используемые процедуры по оценке соответствия требованиям **Annex V - 2000/14/EC**

Измеренный уровень звуковой мощности **112.0 dB(A)**

Гарантируемый уровень звуковой мощности **115.0 dB(A)**

Сделано в: **Bagnolo in piano (RE) Italy - via Fermi, 4**

Дата: **01/01/2019**

Техническая документация хранящаяся в: **административном отделе. - Техническое руководство**



Fausto Bellamico - President

14. ГАРАНТИЙНОЕ СВИДЕТЕЛЬСТВО

Настоящая машина была разработана и изготовлена использованием наиболее современных технологических процессов. Фирма-изготовитель дает гарантию на свои изделия в течение 24 месяцев со дня покупки при условии, что они применяются для личного и непрофессионального пользования. В случае профессионального использования гарантия действует в течение 12 месяцев.

Общие гарантийные условия

- 1) Гарантийный срок отсчитывается от даты покупки. Изготовитель, через свою торговую сеть и центры сервисного обслуживания, обеспечивает безвозмездную замену частей, вышедших из строя в результате дефектов материалов или производственных дефектов. Настоящая гарантия не ущемляет законных прав покупателя по гражданскому кодексу в отношении последствий дефектов или недостатков проданного ему изделия.
- 2) Обслуживающий персонал будет оказывать содействие как можно скорее с учетом графика организации.
- 3) **Гарантийные услуги предоставляются только по предъявлении уполномоченному персоналу нижеприведенного гарантийного талона, полностью заполненного и с печатью продавца, вместе со счетом или чеком или другим обязательным по налоговому законодательству документом, удостоверяющим дату покупки.**

4) Гарантии изделие аннулируется в следующих случаях:

- явное пренебрежение техобслуживанием,
- использование изделия не по назначению или нарушение его целостности,
- использование неподходящей смазки или топлива,
- использование неоригинальных запасных частей или принадлежностей,
- выполнение на машине работ не уполномоченным персоналом.

5) Из гарантии исключены расходные материалы и те части, которые подвергаются нормальному износу при эксплуатации.

6) Из гарантийных услуг исключены работы по обновлению и улучшению изделия.

7) Гарантия не покрывает наладочные работы и операции по техобслуживанию, могущие потребоваться в течение гарантийного срока.

8) О любых повреждениях, причиненных во время перевозки, необходимо немедленно сообщить транспортному предприятию, в противном случае гарантия утратит силу.

9) Гарантия не покрывает никакие прямые или косвенные убытки, причиненные людям или имуществу вследствие повреждений или длительного простоя машины.

МОДЕЛЬ

СЕРИЙНЫЙ НОМЕР

КУПЛЕН ГОСПОДИНОМ

ДАТА

ДИЛЕР

Не прислать отдельно! Приложить к заявке на оказание гарантийной технической помощи.

15. ПОИСК И УСТРАНЕНИЕ НЕИСПРАВНОСТЕЙ



ВНИМАНИЕ! Всегда останавливайте машину и отсоединяйте свечу перед тем, как приступать к выполнению всех операций, указанных в нижеприведенной таблице, за исключением тех случаев, когда для их выполнения необходимо функционирование машины.

Если после выполнения всех проверок неисправность остается, обратитесь в авторизованный сервисный центр. В случае появления неисправности, не указанной в этой таблице, обратитесь в авторизованный сервисный центр.

НЕИСПРАВНОСТЬ	ВОЗМОЖНЫЕ ПРИЧИНЫ	СПОСОБ УСТРАНЕНИЯ
Двигатель не запускается или глохнет через несколько секунд после запуска. (Убедитесь в том, что переключатель установлен в положение "I")	<ol style="list-style-type: none"> 1. Нет искры 2. Двигатель "залит" топливом 	<ol style="list-style-type: none"> 1. Проверьте иску свечи. При отсутствии искры повторите проверку с новой свечой (РС16У). 2. Выполните процедуру, описанную на стр.168. Если двигатель все еще не зажигается, повторите эту процедуру с новой свечой.
Двигатель запускается, но не развивает нужные обороты или неверно работает на большой скорости.	Карбюратор подлежит регулировке.	Обратитесь в авторизованный сервисный центр для выполнения регулировки карбюратора.
Двигатель не набирает полную скорость и/или сильно дымит.	<ol style="list-style-type: none"> 1. Проверьте бензино-масляную смесь. 2. Засорен воздушный фильтр. 3. Карбюратор подлежит регулировке. 	<ol style="list-style-type: none"> 1. Используйте свежий бензин и специальное масло для 2-тактных двигателей. 2. Прочистите; см. указания, приведенные в главе "Техобслуживание воздушного фильтра". 3. Обратитесь в авторизованный сервисный центр для выполнения регулировки карбюратора.
Двигатель запускается, вращается, но не держит обороты на холостом ходу.	Карбюратор подлежит регулировке.	Обратитесь в авторизованный сервисный центр для выполнения регулировки карбюратора.
Двигатель запускается и вращается, но создает лишь слабый воздушный поток	<ol style="list-style-type: none"> 1. Засорена защитная решетка 2. Повреждена крыльчатка 3. Засорены трубы и улитка 	<ol style="list-style-type: none"> 1. Прочистите защитную решетку 2. Свяжитесь с уполномоченным центром технической поддержки 3. Очистить

TŁUMACZENIE Z ORYGINAŁU INSTRUKCJI

Szanowni Klienci

Dziękujemy za wybór produktu Emak. Nasza sieć autoryzowanych sprzedawców i warsztatów serwisowych jest do Państwa całkowitej dyspozycji w razie potrzeby.

WPROWADZENIE

Przed przystąpieniem do pracy zapoznać się z treścią niniejszej instrukcji obsługi a w szczególności z zasadami bezpieczeństwa. Instrukcja zawiera wyjaśnienia dotyczące działania komponentów urządzenia oraz informacje na temat niezbędnych czynności kontrolnych oraz konserwacyjnych.

UWAGA Opisy oraz ilustracje zawarte w niniejszej instrukcji nie zawsze dokładnie odzwierciedlają stan faktyczny. Producent zastrzega sobie prawo do wprowadzania zmian bez konieczności każdorazowej aktualizacji instrukcji.

Oprócz instrukcji dotyczących użytkowania i konserwacji niniejszy podręcznik zawiera fragmenty wymagające szczególnej uwagi użytkownika. Fragmenty te zostały oznaczone symbolami opisanymi poniżej:

UWAGA: oznacza ryzyko wypadku, obrażeń ciała, nawet śmiertelnych, lub poważnego uszkodzenia własności.

OSTROŻNIE: oznacza ryzyko uszkodzenia urządzenia lub jego elementów.

UWAGA

RYZYKO USZKODZENIA SŁUCHU

W ZWYKŁYCH WARUNKACH UŻYTKOWANIA URZĄDZENIE POWODUJE NARAŻENIE OPERATORA NA DZIENNY POZIOMY HAŁASU RÓWNY LUB WYŻSZY

85 dB (A)

SPIS TREŚCI

1. ZASADY BEZPIECZEŃSTWA (zawiera przepisy umożliwiające bezpieczne użytkowanie maszyny)	179
2. OBJAŚNIENIE SYMBOLI I OSTRZEŻEŃ (wyjaśnia, jak zidentyfikować maszynę oraz co znaczą różne symbole)	181
3. GŁÓWNE KOMPONENTY (objaśnia rozmieszczenie głównych części składowych maszyny)	181
4. MONTAŻ (objaśnia sposób usunięcia opakowania i przeprowadzenia montażu elementów dostarczanych oddzielnie)	181
5. URUCHAMIANIE	182
6. ZATRZYMANIE SILNIKA	185
7. UŻYCIE MASZYNY	185
8. KONSERWACJA (zawiera wszelkie informacje niezbędne do utrzymania sprawności maszyny)	187
9. TRANSPORT	189
10. PRZECHOWYWANIE	189
11. OCHRONA ŚRODOWISKA (Zawiera porady odnośnie użycia maszyny z poszanowaniem środowiska naturalnego)	190
12. DANE TECHNICZNE (Wykaz głównych charakterystyk maszyny)	191
13. DEKLARACJA ZGODNOŚCI	192
14. KARTA GWARANCYJNA (Spis warunków gwarancji)	193
15. PRZEWODNIK PO ROZWIĄZYWANIU PROBLEMÓW (Pomaga w szybkim usuwaniu niektórych problemów podczas eksploatacji)	194

1. ZASADY BEZPIECZEŃSTWA

 **UWAGA** - Prawidłowo użytkowana dmuchawa jest szybkim, wygodnym i efektywnym narzędziem pracy; używana w sposób nieprawidłowy lub bez wymaganych środków ostrożności może stać się urządzeniem niebezpiecznym. Aby praca przy użyciu dmuchawy była zawsze przyjemna oraz bezpieczna, należy skrupulatnie przestrzegać zasad bezpieczeństwa podanych poniżej oraz w dalszej części instrukcji obsługi.

 **UWAGA:** System uruchamiania Waszego urządzenia wytwarza pole elektromagnetyczne o bardzo niskiej intensywności. Pole to może kolidować z pracą niektórych sztucznych rozruszników serca. Celem zmniejszenia ryzyka poważnych lub śmiertelnych obrażeń, osoby z wszczepionym rozrusznikiem powinny poradzić się lekarza i skonsultować z producentem rozrusznika przed rozpoczęciem pracy z urządzeniem.

 **UWAGA!** - Przepisy krajowe mogą ograniczać korzystanie z urządzenia.

1. Nie używać urządzenia bez uprzedniego

przeszkolenia w zakresie jego prawidłowej obsługi. Operator, który korzysta z urządzenia po raz pierwszy, powinien poćwiczyć pracę z urządzeniem przed zastosowaniem go w praktyce.

2. Dmuchawa może być używana wyłącznie przez osoby dorosłe będące w dobrej kondycji fizycznej i znające zasady jego obsługi.
3. Nie używać dmuchawy, gdy odczuwa się zmęczenie fizyczne albo, gdy jest się pod wpływem alkoholu lub narkotyków.
4. Zawsze zakładać rękawice, okulary ochronne oraz osłony na uszy. Nie zakładać szalików, bransoletek lub innych rzeczy, które mogłyby zostać wciągnięte przez wirnik.
5. Nie zezwalać innym osobom na przebywanie w zasięgu pracy dmuchawy podczas jej uruchamiania i eksploatacji.
6. Zawsze pracować zachowując stabilną i bezpieczną pozycję.
7. Nie kierować strumienia powietrza w stronę osób ani zwierząt.
8. Stosować dmuchawę jedynie w miejscach o dobrej wentylacji. Nie używać dmuchawy w atmosferze wybuchowej, w środowisku zamkniętym lub w pobliżu materiałów łatwopalnych.
9. Codziennie kontrolować dmuchawę, aby upewnić się, czy wszystkie urządzenia zabezpieczające i inne są sprawne.
10. Długie włosy należy spiąć (np. siatką do włosów).
11. Nie używać uszkodzonej dmuchawy, dmuchawy niewłaściwie naprawionej, zamontowanej lub zmodyfikowanej przez osoby nieposiadające odpowiednich kwalifikacji. Nie zdejmować, nie uszkadzać, nie wyłączać żadnego urządzenia zabezpieczającego.
12. Przechowywać niniejszą instrukcję w odpowiednich warunkach i korzystać z niej przed każdym użyciem urządzenia.
13. Postępować zawsze zgodnie z naszymi instrukcjami dotyczącymi konserwacji.
14. Nie należy nigdy wykonywać samemu czynności lub napraw niewchodzących w zakres zwykłej konserwacji. W takich wypadkach należy zwracać się wyłącznie do wyspecjalizowanego i autoryzowanego serwisu.
15. Wszystkie oznaczenia niebezpieczeństw oraz informacje BHP powinny być utrzymywane w idealnym stanie. W przypadku uszkodzeń lub pogorszenia ich stanu, należy je jak najszybciej wymienić (Rys. 19).
16. Nie używać urządzenia do celów innych niż wskazane w instrukcji (patrz Str. 186).

17. Nie oddalać się od maszyny, jeśli ma ona włączony silnik.
18. Zabrania się wmontowywania na siłę w dmuchawę wirników innych niż dostarczonych przez producenta. Inne zastosowania są wykluczone, ponieważ zwiększają niebezpieczeństwo wypadków. Nie montować wirnika na innych silnikach lub przekładniach mocy.
19. W przypadku konieczności złomowania dmuchawy, należy oddać ją do sprzedawcy, który podejmie odpowiednie kroki.
20. Dmuchawę udostępniać lub pożyczać wyłącznie osobom z doświadczeniem, znającym zasady działania i prawidłowej obsługi urządzenia. Dostarczyć im wraz z urządzeniem instrukcję obsługi, którą powinni przeczytać przed przystąpieniem do pracy.
21. Nigdy nie używać dmuchawy w pobliżu urządzeń elektrycznych.
22. Nie zastaniać i nie zamykać otworów doprowadzających powietrze do wirnika.
23. Nie zbliżać rąk do wirnika. Nie przeprowadzać żadnych czynności konserwacyjnych, gdy silnik pracuje.
24. Należy pamiętać, że właściciel lub użytkownik ponosi odpowiedzialność za wypadki lub ryzyko ponoszone przez osoby trzecie lub należące do nich mienie.
25. Zwracać się zawsze do sprzedawcy po wszelkie wyjaśnienia lub w razie konieczności pilnej naprawy.
26. Nie uderzać ani nie wciskać na siłę łopaty wirnika; nie przystępować do pracy, gdy wirnik jest uszkodzony.

ODZIEŻ OCHRONNA

 **W czasie pracy z dmuchawą należy zawsze mieć na sobie odzież ochronną posiadającą odpowiednie atesty.** Odzież ochronnej nie eliminuje ryzyka urazu, ale zmniejsza szkody w razie wypadku. W kwestii wyboru odpowiedniej odzieży ochronnej należy zwrócić się o radę do zaufanego sprzedawcy.

Odzież powinna być dopasowana i niekrępująca. Mieć na sobie odzież ściśle przylegającą. **Idealna byłaby kurtka oraz spodnie robocze.**

Nie nosić ubrań, szalików, krawatów lub biżuterii, które mogłyby zaplątać się w krzaki. Długie włosy należy spiąć i zabezpieczyć (na przykład chustą beretem, kaskiem itd.).

Założyć buty ochronne zaopatrzone w przeciwpoślizgowe oraz stalowe czubki.

 **Zakładać okulary lub osłonę ochronną.**

Stosować środki ochrony przed hałasem; na przykład słuchawki lub zatyczki do uszu. Używanie środków ochrony słuchu wymaga dużej uwagi i ostrożności, ponieważ powoduje to ograniczenie możliwości usłyszenia sygnałów dźwiękowych ostrzegających przed niebezpieczeństwem (krzyk, alarm itp.).
Zakładać rękawice, które zapewniają maksymalną absorpcję drgań.

2. OBJAŚNIENIE SYMBOLI I OSTRZEŻEŃ (Rys.19)

1. Przed przystąpieniem do użytkowania urządzenia należy dokładnie zapoznać się z instrukcją obsługi i konserwacji
2. Założyć kask, okulary i słuchawki ochronne
3. **UWAGA** – Dmuchawa może wyrzucać z dużą prędkością przedmioty, które mogą się odbić i trafić w operatora. Może to spowodować poważne obrażenia oczu.
4. Typ urządzenia: **DMUCHAWY**
5. Moc akustyczna gwarantowana
6. Symbol zgodności CE
7. Numer seryjny
8. Rok produkcji

3. GŁÓWNE KOMPONENTY (Rys.1)

1. Rama
2. Filtr powietrza
3. Świeca zapłonowa
4. Rękojeść zapłonu
5. Pokrywa silnika
6. Zbiornik paliwa
7. Pasy nośne
8. Poduszka
9. Rura kolankowa
10. Wał
11. Rękojeść sterownicza
12. Wał obrotowy
13. Pierścień do wału obrotowego
14. Przesuwny wał obrotowy
15. Reduktor do dysz
16. Dysza końcowa okrągła
17. Dysza końcowa prostokątna
18. Zawieszenie przeciwwibracyjne
19. Butelka do przygotowywania mieszanki
20. Klucz kombinowany
21. Śruby M5x65 (2 szt.)
22. Nakrętki M6 (2 szt.)
23. Opaski Ø 120 mm (2 szt.)

4. MONTAŻ

Montaż rur/uchwyty

 **UWAGA** - Podczas instalowania rur i dyszy silnik musi być wyłączony, a przełącznik musi się znajdować w położeniu STOP.



W celu zmontowania dmuchawy należy przeczytać poniższe instrukcje.

Części maszyny

Zgodnie ze wskazówkami podanymi na rys. 3:

1. Wsunąć kolanko w ślimak wentylatora.
2. Zablokować kolanko dwoma śrubami i dwoma nakrętkami dostarczonymi w zestawie przy pomocy klucza do śrub z łbem sześciokątnym zintegrowanego z kluczem do świec (w zestawie).

Zgodnie ze wskazówkami podanymi na rys. 2:

1. Wsunąć jedną z dwóch opasek (24, rys. 1) na całkowicie cylindrycznym końcu węża (A). Wsunąć na kolanko (9, rys.1) krótszy koniec węża (A) i kluczem dołączonym do zestawu przykręcić śrubę, by ścisnąć zamontowaną opaskę.
2. Wsunąć wał (B) od strony z nacięciami rozszerzającymi na drugi koniec węża (A) i ścisnąć je drugą opaską (24, rys.1), ustawiając ją w gnieździe nacięć rozszerzających. Regulację obrotu wału (B) uzyskuje się, ściskając opaskę mocniej lub słabiej.
3. Wsunąć rękojeść (C) na wał (B) po całkowitym odkręceniu śruby znajdującej się pod dźwignią blokującą (rys. 5) za pomocą klucza do śrub z łbem sześciokątnym dołączonego do zestawu.
4. Patrząc na rys.4: **Z obniżoną (zablokowaną)** dźwignią blokującą przykręcić śrubę, nie dokręcając jej do oporu, a jedynie aż do zablokowania rękojeści na wale. **Nie dokręcać śruby z otwartą dźwignią.**
5. Przesunąć karbowaną osłonę rękojeści przez pętlę obu opasek.
6. Aby wyciągnąć rurę przedłużającą (D), która znajduje się we wnętrzu wału (B), obrócić pierścień (E) w kierunku  „otwartej kłódki”: wyciągnąć rurę  (C). Po osiągnięciu żądanej pozycji, obrócić pierścień (E) w kierunku pozycji  „zamkniętej kłódki”, by zablokować obie rury.
7. Wsunąć na rurę teleskopową reduktor (F) w celu zamontowania zakrzywionych końcówek (G).
8. Połączyć rurę teleskopową (C) z reduktorem (F) i jedną z dwóch zakrzywionych końcówek (G) przez złącze bagnetowe.

Regulacja rękojeści

Prawidłowa pozycja rękojeści jest bardzo ważna z punktu widzenia komfortu podczas pracy. W celu wyregulowania pozycji rękojeści:

1. Podnieść dźwignię blokującą (1, rys.5).
2. Wyszukać najwygodniejszą pozycję roboczą, przesuwając rękojeść i zmieniając jej nachylenie.
3. Po znalezieniu właściwej pozycji zablokować rękojeść, obniżając dźwignię blokującą.

Regulacja pasów i systemu szybkiego odpinania

⚠ UWAGA - Regulację pasów należy przeprowadzać przy wyłączonym silniku.

Przed użyciem dmuchawy bardzo ważne jest znalezienie prawidłowego wyważenia ciężaru maszyny na ramionach poprzez wyregulowanie długości pasów naramiennych tak, by maszyna dobrze przylegała do pleców i ramion. Przypominamy, że wyważenie jest bardzo ważne podczas pracy na nierównym terenie. W celu skrócenia pasów naramiennych należy je pociągnąć tak, jak pokazano na rys. 7. W celu poluzowania należy podnieść sprzączkę ruchem pokazanym na rys. 8.

W razie niebezpieczeństwa zdjąć maszynę z ramion, wykonując następującą procedurę:

1. Jedną ręką nacisnąć wypustki do „szybkiego odczepiania” na prawym pasie naramiennym (pokazane w ramce na rys.6) w sposób pokazany na rys.9.
2. Wykonać tułowiem ruch, który wykona również maszyna, przechylając się lekko w lewo: dmuchawa spadnie wtedy z ramion.

5. URUCHAMIANIE



PALIWO

⚠ UWAGA: benzyna jest paliwem skrajnie łatwopalnym. Korzystając z benzyny lub mieszanki paliw, należy się z nimi obchodzić z jak największą ostrożnością. Nie palić ani nie używać ognia lub płomieni w pobliżu paliwa lub urządzenia.

Celem zmniejszenia ryzyka pożaru i oparzeń, należy obchodzić się z paliwem bardzo ostrożnie. Jest wysoce łatwopalne.

- Potrząsnąć i umieścić paliwo w pojemniku odpowiednim do przechowywania paliwa.
- Mieszać paliwo na otwartym powietrzu, w miejscu wolnym od obecności iskier i płomieni.
- Złożyć na ziemi, zatrzymać silnik i odczekać aż ostygnie przed rozpoczęciem uzupełniania paliwa.
- Powoli odkręcać korek wlewu paliwa, aby zwnolnić ciśnienie i uniknąć wylania się paliwa.
- Dobrze dokręcić korek wlewu paliwa po jego uzupełnieniu. Drgania mogą spowodować poluzowanie się korka i wyciek paliwa.
- Wytrzeć paliwo, które wyciekło ze zbiornika. Odsunąć maszynę na odległość 3 metrów od miejsca uzupełnienia paliwa przed uruchomieniem silnika.
- Pod żadnym pozorem nie próbować nigdy spalić wyciekniętego paliwa.
- Nie palić podczas obchodzenia się z paliwem lub podczas pracy z urządzeniem.
- Przechowywać benzynę w suchym, chłodnym i dobrze wentylowanym miejscu.
- Nie przechowywać benzyny w miejscach, w których znajdują się suche liście, słoma, papier, itp.
- Przechowywać urządzenie oraz paliwo w miejscach, w których opary paliwa nie mają możliwości wejścia w kontakt z iskrami lub otwartym ogniem, warników wody grzewczej, silników elektrycznych lub wyłączników elektrycznych, pieców, itp.
- Nie zdejmować korka ze zbiornika, gdy silnik jest włączony.
- Nie używać paliwa do prac czyszczenia,
- Uważać na to, by nie popłamić paliwem własnej odzieży.

BENZYNY	OLEJU		A
2% - 50:1			
ℓ	ℓ	(cm ³)	
1	0,02	(20)	
5	0,10	(100)	
10	0,20	(200)	
15	0,30	(300)	
20	0,40	(400)	
25	0,50	(500)	

Niniejsze urządzenie jest napędzane silnikiem dwusuwowym i wymaga wstępnego sporządzenia mieszanki benzyny z olejem do silników dwusuwowych. Zmieszać benzynę bezołowiową i olej do silników dwusuwowych w czystym pojemniku, odpowiednim do

przechowywania benzyny.

ZALECANE PALIWO: TEN SILNIK JEST PRZYSTOSOWANY DO PRACY NA BENZYNIE BEZOŁOWIOWEJ, PRZEZNACZONEJ DO UŻYTKU W POJAZDACH SAMOCHODOWYCH, O LICZBIE OKTANOWEJ 89 ([R + M] / 2) LUB WYŻSZEJ.

Zmieszać olej do silników dwusuwowych z benzyną zgodnie z instrukcjami podanymi na opakowaniu.

Zalecamy korzystanie z oleju do silników dwusuwowych Efco - Oleo-Mac **2% (1:50)** opracowanego specjalnie dla silników dwusuwowych chłodzonych powietrzem.

Prawidłowe proporcje oleju/benzyny podane w prospekcie (Rys. A) są odpowiednie, jeśli korzysta się z oleju do silników **PROSINT 2** i **EUROSINT 2** lub równorzędnego oleju silnikowego wysokiej jakości (**zgodnego z normą JASO FD lub ISO L-EGD**).

⚠ OSTROŻNIE: NIE KORZYSTAĆ Z OLEJU DO POJAZDÓW SAMOCHODOWYCH LUB OLEJÓW DO DWUSUWOWYCH SILNIKÓW ZABURTOWYCH.

⚠ OSTROŻNIE:

- Dostosować ilość kupowanej benzyny do jej rzeczywistego zużycia; nie kupować więcej paliwa, niż jest się w stanie wykorzystać w ciągu jednego lub dwóch miesięcy;
- Przechowywać benzynę w hermetycznie zamkniętym pojemniku w suchym i chłodnym miejscu.

⚠ OSTROŻNIE: Do mieszanki nie należy nigdy używać paliwa zawierającego więcej niż 10% etanolu; dopuszczalne są mieszanki benzyny i etanolu zawierające etanol w stężeniu do maks. 10% lub paliwo typu E10.

UWAGA - Przygotować tyle tylko mieszanki, ile zostanie zużyte w ciągu dnia pracy. Nie pozostawić mieszanki w zbiorniku lub w kanistrze zbyt długo. Zaleca się stosowanie stabilizatora do paliwa **ADDITIX 2000** marki Emak o kodzie 001000972. Pozwała on zachować właściwości mieszanki przez okres 12 miesięcy.

Benzyna alkiilowana

⚠ OSTROŻNIE: Benzyna alkiilowana nie posiada takiej samej gęstości, jak standardowa. Z tego powodu silniki wyregulowane ze standardową benzyną mogą wymagać innej regulacji śruby H. W celu przeprowadzenia tej procedury należy się zwrócić do autoryzowanego serwisu.

Uzupełnianie paliwa

Potrząsnąć zbiornikiem z mieszanką przed rozpoczęciem uzupełniania paliwa.

Użytkowanie butelki dołączonej do zestawu (rys.10)

W celu ułatwienia pracy każda maszyna wyposażona jest w butelkę do przygotowywania mieszanki w proporcjach 50:1 (2%).

Należy się przyjrzeć rys. 10 i wykonać następujące czynności w celu przygotowania jednego litra mieszanki:

1. Wlać benzynę do butelki do pozycji 1.
2. W celu przygotowania mieszanki w proporcji 50:1 (2%) dodać oleju do pozycji 2.
3. Przykręcić korek na butelce.
4. Wstrząsać przez co najmniej 30 sekund.

Mieszanka jest gotowa do użytku.

W przypadku używania kanistra do przygotowywania mieszanki należy pamiętać o tym, by używać czystego pojemnika i mieszać mieszankę przez co najmniej jedną minutę, by olej mógł się wymieszać z benzyną. W poniższej tabeli podano wartości procentowe stężenia.

⚠ UWAGA: przestrzegać instrukcji bezpieczeństwa dotyczących obchodzenia się z paliwem. Wyłączyć silnik przed rozpoczęciem uzupełniania paliwa. Nigdy nie dotykać paliwa do urządzenia z uruchomionym bądź gorącym silnikiem. Odsunąć się na odległość przynajmniej 3 m od miejsca, w którym przeprowadzono uzupełnianie paliwa przed uruchomieniem silnika. NIE PALIĆ TYTONIU!

1. Wyczyścić powierzchnię dookoła korka wlewu paliwa, aby uniknąć przedostawania się zanieczyszczeń.
2. Powoli odkręcić korek wlewu paliwa.
3. Ostrożnie wlać mieszankę paliwa do zbiornika. Uniknąć rozlewania paliwa.
4. Przed ponownym założeniem korka wlewu paliwa, wyczyścić i sprawdzić stan uszczelki.
5. Natychmiast ponownie założyć korek wlewu paliwa, dokręcając go ręcznie. Usunąć ewentualne rozlane paliwo.

⚠ UWAGA: upewnić się, że nie ma wycieków paliwa, a jeśli do nich doszło, usunąć je przed rozpoczęciem użytkowania. Jeśli pojawi się taka potrzeba, należy skontaktować się z lokalnym dystrybutorem urządzeń.

PROCEDURA ROZRUCHU

Elementy sterowania dmuchawy - Rękojeść (rys.13)

- W celu przyspieszenia należy nacisnąć dźwignię (1).
- W celu uruchomienia silnika przełącznik (2) musi być ustawiony w położeniu „1”.
- Jeżeli chce się pracować z silnikiem na ustawionej i stałej prędkości obrotowej, przesuwając dźwignię (3) w kierunku nacięcia „+” aż do uzyskania żądanej prędkości obrotowej. W celu wyłączenia dźwigni stałej należy ją ustawić w położeniu odpowiadającym nacięciu „-”.
- W celu zatrzymania silnika ustawić przełącznik (2) w położeniu „0”.

Rozruch

Przed uruchomieniem:

- Postawić maszynę na płaskim terenie.
- Sprawdzić, czy przełącznik (2, rys.13) **nie** znajduje się w położeniu „0” (wyłączony).
- Upewnić się, że w pobliżu maszyny i/lub przed przewodem wylotowym powietrza nie przebywa żadna osoba.

Rozruch przy zimnym silniku (lub wyłączonym od ponad 30 minut)

- Powoli i głęboko ścisnąć 10 razy pompkę rozruchową (A, rys.12).
- Opuszczać dźwignię rozrusznika (B, rys.12), dopóki nie rozlegnie się odgłos „kliknięcia”.
- Sprawdzić, czy przełącznik (2, rys.13) znajduje się w położeniu „1” (włączony).
- Położyć lewą ręką na pokrywie silnika, a lewą stopę na podwoziu, by zapobiec ruszeniu maszyny.
- Prawą ręką powoli pociągać za rękojęść (4, rys.1) aż do napotkania na lekki opór. Bez zwalniania linki pociągnąć krótkim i zdecydowanym ruchem, gdyż zbyt słabe pociągnięcie mogłoby spowodować zalanie silnika.
- Po usłyszeniu pierwszego zaskoczenia silnika podnosić dźwignię rozrusznika (B, rys.12) w położenie poziome, dopóki nie rozlegnie się odgłos „kliknięcia” (rys.11).
- Pociągnąć jeszcze raz, by uruchomić silnik. Utrzymywać minimalną prędkość obrotową silnika i odczekać co najmniej minutę przed przyspieszeniem do maksymalnej prędkości.

Rozruch przy nagrzanym silniku

- Głęboko, ale powoli ścisnąć 10 razy pompkę rozruchową (A, rys.12).
- Podnosić dźwignię rozrusznika (B, rys.12), dopóki nie rozlegnie się odgłos „kliknięcia”.
- Sprawdzić, czy przełącznik (2, rys.13) znajduje się w położeniu „1” (włączony).
- Położyć lewą ręką na pokrywie silnika, a lewą stopę na podwoziu, by zapobiec ruszeniu maszyny.

- Prawą ręką powoli pociągać za rękojęść (4, rys.1) aż do napotkania na lekki opór. Bez zwalniania linki pociągnąć krótkim i zdecydowanym ruchem, gdyż zbyt słabe pociągnięcie mogłoby spowodować zalanie silnika.
- Gdy silnik ruszy, utrzymywać minimalną prędkość obrotową silnika i odczekać co najmniej minutę przed przyspieszeniem do maksymalnej prędkości.

Procedura w przypadku zalanego silnika

- Zdemontować świecę (3, rys.1) kluczem dołączonym do zestawu, oczyścić ją i osuszyć.
- Sprawdzić, czy dźwignia rozrusznika B znajduje się w położeniu poziomym, tak jak pokazano na rys.11.
- Pociągnąć rękojęść rozruchową (4, rys.1) co najmniej 20 razy.
- Zamontować świecę; przyspieszyć do maksymalnej prędkości przy pomocy stałej dźwigni gazu (4, rys.13).
- Uruchomić silnik.

W przypadku, gdy silnik nie ruszy, należy wykonać następujące czynności:

- Zdemontować świecę kluczem dołączonym do zestawu, oczyścić ją i osuszyć.
- Obrócić silnik do góry nogami z otworem na świecę zwróconym w dół.
- Pociągnąć rękojęść rozruchową (4, rys.1) co najmniej 20 razy i obserwować, czy z otworu świecy wypływa mieszanina.
- Oczyścić powierzchnię wokół gniazda świecy.
- Zamontować ponownie świecę i powtórzyć czynności z dźwignią gazu (1, rys.13) ustawioną w położenie maksymalne i dźwignią rozrusznika (B) ustawioną w położeniu poziomym, tak jak pokazano na rys.11.



OSTROŻNIE:

- **Nie owijać nigdy linki rozruchowej wokół dłoni.**
- **Podczas pociągania linki rozruchowej nie wykorzystywać nigdy całej jej długości, gdyż mogłoby to spowodować jej przerwanie.**
- **Nie zwalniać nigdy gwałtownie linki, trzymać rękojęść (4, rys. 1) i odczekać, aż linka powoli się zwinie.**

DOCIERANIE SILNIKA

Silnik osiąga swoją moc maksymalną po 5÷8 godzinach pracy.

Podczas okresu docierania silnika, nie wolno operować silnikiem na maksymalnych obrotach bez pracy, aby uniknąć nadmiernych obciążeń.



UWAGA! - Podczas docierania, nie wolno

zmieniać paliwa, aby osiągnąć lepsze wyniki pracy, ponieważ można uszkodzić silnik.

UWAGA: jest zjawiskiem normalnym, że nowy silnik wytwarza dym podczas i po pierwszym użyciu.

6. ZATRZYMANIE SILNIKA

Ustawić dźwignię gazu w pozycji minimalnej. (1, Rys. 13) i odczekać kilka sekund aż silnik osiągnie obroty jałowe.

Wyłączyć silnik, naciskając wyłącznik (2, Rys. 13).

7. UŻYCIE MASZYNY

NIEDOZWOLONE UŻYCIE

- Pracować tylko wtedy gdy widoczność i oświetlenie są wystarczające, aby dobrze widzieć.
- Przed odłożeniem narzędzia należy wyłączyć silnik
- Zachować szczególną uwagę i stan gotowości, gdy korzysta się z osłon, ponieważ takie środki mogą ograniczyć zdolność słyszenia dźwięków informujących o niebezpieczeństwie (sygnałów, ostrzeżeń, itp.).
- Bądźcie niezwykle ostrożni podczas pracy na terenach nachylnych lub nierównych.
- Zawsze utrzymywać uchwyty pilarki w stanie suchym i czystym.
- **Nie pracować z dmuchawą, stojąc na drabinie, podpórcie lub stoliku.**
- **Nie próbować nigdy usuwać dmuchawą substancji ciepłych, żarzących się lub ciekłych paliw.**
- Podczas pracy z urządzeniem nie chodzić do tyłu.
- Korzystać z dmuchawy tylko w rozsądnych godzinach, czyli nie wcześniej rano lub późno wieczorem, gdy może to przeszkadzać innym osobom. Przestrzegać godzin ciszy określonych miejscowymi przepisami.
- Sprawdzać kierunek i siłę wiatru. Nie kierować nigdy dyszy lub wydmuchiwanym odpadom na osoby, zwierzęta domowe, pojazdy czy budynki mieszkalne.
- Nie kierować nigdy strumienia odpadów ku otwartym oknom lub drzwiom.
- Podczas korzystania z urządzenia uważać na przechodzące osoby i mienie znajdujące się w pobliżu.
- Nie zostawiać dmuchawy z włączonym silnikiem bez nadzoru.
- Zwracać uwagę na to, co się wydmuchuje lub przemieszcza.
- Przeciwić usuwanie skoszonej trawy lub

papierowych kubków bez podnoszenia tumanów kurzu.

- Przed użyciem dmuchawy spryskać wodą zapyłone miejsca.
- Nie używać nigdy dmuchawy do przenoszenia materiałów, na których znajduje się nadmierna ilość kurzu lub pyłu.
- Nie kierować strumienia powietrza w stronę osób ani zwierząt. Dmuchawa może wyrzucać niewielkie przedmioty z dużą prędkością. W przypadku zauważenia nadchodzącej osoby należy natychmiast wyłączyć urządzenie.
- Dmuchawy **NIE** należy używać do usuwania:
 - Dużych ilości żwiru lub pyłu pochodzącego ze żwiru
 - Odpadów pochodzących z robót budowlanych
 - Pyłu pochodzącego z gipsu
 - Pyłu pochodzącego z cementu lub betonu
 - Suchej ziemi ogrodowej
- Nie używać dmuchawy do rozprowadzania lub rozpylania nawozów, produktów chemicznych, innych substancji toksycznych lub paliwa, chyba że została ona zaprojektowana do takich zastosowań; w takim przypadku należy jej używać do tego celu tylko w odpowiednim miejscu.

⚠ UWAGA! - Krzemionka jest podstawowym składnikiem piasku, kwarcu, cegieł, gliny, granitu, skał i wielu innych materiałów, włącznie z wyrobami betonowymi i murarskimi. Powtarzając się i/lub intensywnie wdychanie krystalicznej krzemionki występującej w powietrzu może powodować poważne lub śmiertelne choroby dróg oddechowych, włącznie z pylicą krzemową. W miejscach występowania podobnych materiałów należy zawsze przestrzegać zalecanych środków ostrożności związanych z ochroną dróg oddechowych.

⚠ UWAGA! - Wdychanie pyłu azbestowego jest niebezpieczne i może spowodować poważne lub śmiertelne obrażenia, choroby dróg oddechowych lub raka. Stosowanie i utylizacja produktów zawierających azbest podlegają ścisłym przepisom regulującym. Nie wydmuchiwać ani nie przemieszczać azbestu lub produktów zawierających azbest, takich jak azbestowe powłoki izolacyjne. Jeżeli zachodzi przypuszczenie, iż przemieszczane są materiały zawierające azbest, należy się niezwłocznie skontaktować z pracodawcą lub miejscowymi władzami sanitarnymi.

Przygotowanie do pracy

⚠ UWAGA! - Zawsze przestrzegać przepisów dotyczących bezpieczeństwa. Należy zaplanować pracę przed jej rozpoczęciem. Nie rozpoczynać pracy, jeżeli strefa pracy nie jest wolna od przeszkód i jeżeli brakuje punktów oparcia dla stóp.

⚠ UWAGA - Dmuchała może wyrzucać ciała obce z dużą prędkością - mogą się one odbić i trafić w operatora. Może to spowodować poważne obrażenia oczu. Podczas pracy należy zawsze nosić okulary ochronne.

⚠ Wystawienie na działanie drgań może spowodować szkody zdrowotne u osób cierpiących na zaburzenia krążenia lub dolegliwości ze strony układu nerwowego. Zasięgnąć porady lekarskiej w przypadku wystąpienia objawów takich jak odrętwienie, utrata czucia, zmniejszenie normalnej siły czy zmiany kolorytu skóry. Te objawy z reguły występują w obrębie palców, dłoni lub nadgarstków.

- Przed użyciem dmuchawy sprawdzić jej stan, zwłaszcza tłumik, wlot zasysania i filtr powietrza.
- W przypadku dużej ilości pyłu spryskać lekko wodą strefę roboczą przy użyciu rury lub użyć złącza do rozpylacza, jeżeli dysponuje się wodą.
- Zwracać uwagę na dzieci, zwierzęta domowe, otwarte okna lub samochody i usuwać odpady w bezpieczny sposób.
- Używać przedłużenia dyszy w taki sposób, aby strumień powietrza używany był blisko terenu.
- Po zakończeniu pracy z dmuchawą należy ją wyczyścić i wyrzucić odpady do kosza na śmieci.
- Używać dmuchawy z możliwie jak najniższym ustawieniem przepustnicy.
- Blokada gazu (4, Rys. 13) pozwala na ustawienie różnych trybów pracy silnika oraz, w konsekwencji, różnych natężeń strumienia wydmuchiwanego powietrza. Przed wyłączeniem urządzenia, ustawić blokadę w pozycji minimum.

⚠ UWAGA! - Nosić sprzęt ochrony osobistej zalecany w przypadku pracy z dmuchawą:

1. Słuchawki zabezpieczające przed hałasem.
2. Okulary ochronne.
3. Maskę ochronną w zapyłonym otoczeniu.

Dmuchały można używać do:

- Usuwania i zbierania liści

- Usuwania śmieci lub skoszonej trawy z ulic, ścieżek, parków, parkingów, altan, szop, boisk itp.
- Usuwania ściętej trawy
- Usuwania lub rozdrabniania gąszczy trawy
- Czyszczenia parkingów
- Czyszczenia sprzętu rolniczego i budowlanego
- Czyszczenia amfiteatrów i parków rekreacyjnych
- Usuwania lekkiego lub miękkiego śniegu
- Osuszania chodników i obszarów zewnętrznych
- Usuwania śmieci z kątów, punktów połączeń, szczelin pomiędzy kamieniami brukowymi itp.

⚠ UWAGA: podczas pracy w trudno dostępnych miejscach należy zawsze wydmuchiwać materiał od kąta i do wewnątrz, ku środkowi obszaru roboczego.

Okrągłą końcówkę (15, rys.1) zamontować należy w przypadku napotkania na trudności z przemieszczaniem liści z powodu np. podmokłego terenu.

8. KONSERWACJA

TABELA KONSERWACJI

Należy pamiętać, iż poniższe zalecenia dotyczące częstotliwości konserwacji odnoszą się wyłącznie do standardowych warunków eksploatacji. Jeśli codzienna eksploatacja urządzenia jest intensywniejsza od normalnej, należy zwiększyć częstotliwość konserwacji.		Przed każdym użyciem	Po każdorazowym uzupełnieniu paliwa	Co tydzień	W razie uszkodzenia lub usterki	W razie potrzeby
Całe urządzenie	Sprawdzić: wycieki, pęknięcia i oznaki zużycia	X	X			
Skontrolować: wyłącznik, rozrusznik, dźwignię gazu oraz dźwignię zatrzymującą urządzenie	Sprawdzić działanie	X	X			
Zbiornik na paliwo	Sprawdzić: wycieki, pęknięcia i oznaki zużycia	X	X			
Filtr paliwa	Sprawdzić i wyczyścić			X		
	Wymienić element filtrujący				X	Co 6 miesięcy
Wszystkie dostępne śruby i nakrętki (za wyjątkiem śrub gaźnika)	Sprawdzić i ponownie dokręcić			X		
Filtr powietrza	Oczyścić	X				
	Wymienić				X	Co 6 miesięcy
Żeberka cylindra oraz otwory w pokrywie rozrusznika	Oczyścić			X		
Linka rozrusznika	Sprawdzić: uszkodzenia i oznaki zużycia			X		
	Wymienić				X	
Gaźnik	Sprawdzić minimalną prędkość	X	X			
Świeca zapłonowa	Sprawdzić odległość pomiędzy elektrodami			X		
	Wymienić				X	Co 6 miesięcy
System antywibracyjny	Sprawdzić: uszkodzenia i oznaki zużycia			X		

ZGODNOŚĆ EMISJI ZANIECZYSZCZEŃ GAZOWYCH

Ten silnik, włącznie z systemem kontroli emisji, musi być zarządzany, użytkowany i poddawany konserwacji zgodnie z instrukcjami podanymi w podręczniku użytkownika celem utrzymania poziomów emisji zgodnych z wymogami prawnymi mającymi zastosowanie do maszyn nieprzeznaczonych do ruchu drogowego.

Nie należy dopuszczać do jakichkolwiek celowych naruszeń lub niewłaściwego użytkowania systemu kontroli emisji silnika.

Nieprawidłowe działanie, użytkowanie bądź konserwacja silnika lub maszyny mogłyby spowodować usterki systemu kontroli emisji potencjalnie skutkujące niezgodnością ze stosownymi wymogami prawnymi; w takim przypadku należy niezwłocznie powziąć stosowne działania w celu skorygowania usterek systemu i przywrócenia stosownych wymogów.

Poniżej przedstawiono kilka przykładów nieprawidłowego działania, użytkowania lub konserwacji (lista ta nie jest wyczerpująca):

- Działanie z nadmierną siłą lub uszkodzenie urządzeń dozujących paliwo;
- Stosowanie paliwa i/lub oleju silnikowego nieodpowiadającego właściwościom określonym w rozdziale ROZRUCH / PALIWO;
- Stosowanie nieoryginalnych części zamiennych, na przykład świec itp.;
- Brak konserwacji lub nieodpowiednia konserwacja układu wydechowego, włącznie z nieprawidłową częstotliwością konserwacji tłumika, świecy, filtra powietrza itp..

⚠ UWAGA! - Naruszenie tego silnika powoduje unieważnienie certyfikacji UE w zakresie emisji.

Poziom emisji CO₂ dla tego silnika można znaleźć na stronie internetowej Emak (www.myemak.com) w sekcji "The Outdoor Power Equipment World".

⚠ UWAGA! - W czasie wykonywania czynności konserwacyjnych należy zawsze nosić rękawice ochronne. Nie wykonywać czynności konserwacyjnych, kiedy silnik jest rozgrzany. Konserwację należy przeprowadzać przy wyłączonym silniku.

- Nieprawidłowa konserwacja oraz usunięcie urządzeń zabezpieczających może prowadzić do poważnych wypadków.
- Nie używać paliwa (mieszanki) do czyszczenia

elementów kosi.

- Nie wolno nigdy samodzielnie wykonywać czynności lub napraw nie wchodzących w zakres zwykłej konserwacji. Należy się zawsze zlecić takie prace do wykonania przez autoryzowany serwis.

FILTR POWIETRZA

We wszystkich silnikach fundamentalne znaczenie ma skuteczność filtra zasysającego powietrze, który należy często sprawdzać i czyścić. W celu wyczyszczenia filtra powietrza należy się zapoznać z rys.17 i wykonać następujące czynności:

- Odkręcić dwie gałki w celu zdjęcia pokrywy i uzyskania dostępu do filtra (tak jak pokazano na rys.17).
- Wyjąć i wyczyścić filtr, pukając nim o powierzchnię płaską, a następnie przedmuchać sprężonym powietrzem, zawsze od części metalowej siatki oraz pomiędzy żeberkami, w kierunku wzdłużnym.
- Zamontować filtr i zamknąć pokrywę, przykręcając obie gałki.

⚠ PRZESTROGA – Korzystanie z dmuchawy bez zamontowanego filtra powietrza lub z bardzo zabrudzonym filtrem zagraża prawidłowemu działaniu silnika i powoduje unieważnienie gwarancji. Jeżeli filtra nie można dobrze wyczyścić, należy go wymienić.

FILTR PALIWA (Rys. 18)

Zaleca się wymianę filtra mieszanki wewnątrz zbiornika co najmniej raz w roku. Czynność tę należy powierzyć autoryzowanemu serwisowi:

- Opróżnić zbiornik mieszanki.
- Wyciągnąć filtr i odłączyć go od przewodu mieszanki.
- Zamontować nowy filtr na przewodzie mieszanki.
- Włożyć ponownie filtr do zbiornika.

⚠ PRZESTROGA – Niedokonanie wymiany zabrudzonego filtra mieszanki zagraża prawidłowemu działaniu silnika.

SILNIK

Czyścić okresowo żebra cylindra pędzlem lub strumieniem sprężonego powietrza. Nagromadzenie się zanieczyszczeń na cylindrze może spowodować szkodliwe przegrzanie się silnika.

AWIECA

Zaleca się okresowe czyszczenie świecy oraz

kontrolę odstępu elektrod (Rys. 16). Stosować świece Champion RCJ6Y lub zamiennik innej marki.

OSŁONA WENTYLATORA

Po długim okresie użytkowania dmuchawy na osłonie wentylatora (za poduszką) może się nagromadzić duża ilość pyłu. Powoduje to słaby przepływ powietrza (mniejsza objętość) i może być powodem uszkodzenia wentylatora i/lub przegrzania silnika. Należy więc pamiętać o czyszczeniu osłony wentylatora. Ponadto należy czyścić szczeliny znajdujące się na pokrywie wentylatora, ważne dla zapewnienia chłodzenia silnika.

GAŹNIK

Gaźnik regulowany jest fabrycznie w sposób standardowy, zgodnie z przepisami dotyczącymi emisji.

UWAGA:

- Nie zmieniać regulacji gaźnika poprzez odkręcanie lub dokręcanie jego śrub; tę czynność należy powierzyć wykwalifikowanemu personelowi autoryzowanego serwisu.
- Nieprawidłowa regulacja może spowodować poważne uszkodzenia silnika.
- Ponadto nie należy naruszać ani zdejmować czerwonych nasadek ochronnych śrub gaźnika.

W razie problemów (gdy silnik nie utrzymuje minimalnej prędkości, gdy prędkość obrotowa silnika jest nie regularna lub w razie niemożności osiągnięcia przez niego maksymalnej mocy) należy się zwrócić do autoryzowanego serwisu.

 **UWAGA - Zmiany klimatyczne oraz położenie nad poziomem morza mogą mieć wpływ na parametry spalania.**

TŁUMIK

 **UWAGA** – Ten tłumik wyposażony jest w katalizator niezbędny do tego, aby silnik mógł być uznany za zgodny z wymogami dotyczącymi emisji. Katalizatora nie wolno nigdy modyfikować lub zdejmować: nieprzestrzeganie tego zakazu stanowi naruszenie prawa.

 **UWAGA** – Tłumiki wyposażone w katalizator bardzo mocno nagrzewają się podczas pracy silnika i pozostają gorące również długo po zatrzymaniu silnika. Dzieje się tak nawet wtedy, gdy silnik pracuje na obrotach jałowych. Dotknięcie powierzchni

może spowodować poparzenie skóry. Uwaga! Niebezpieczeństwo pożaru!

 **OSTROŻNIE** - Jeżeli tłumik jest uszkodzony, należy go wymienić. Jeżeli tłumik często się zatyka, może to oznaczać, iż skuteczność działania katalizatora jest ograniczona.

 **UWAGA** – Nie pracować urządzenia, jeśli tłumik jest uszkodzony, zmodyfikowany lub jeśli go brakuje. Niewłaściwie konserwowany tłumik zwiększa ryzyko wystąpienia pożaru i utraty słuchu.

KONSERWACJA NADZWYCZAJNA

Na koniec sezonu, w przypadku intensywnego użytkowania, lub co dwa lata, w przypadku zwykłego użytkowania, zlecić ogólny przegląd przez wyspecjalizowanego technika z serwisu technicznego.

 **UWAGA: Wszystkie czynności konserwacyjne, które nie są opisane w niniejszym podręczniku powinny być wykonywane przez autoryzowany serwis.** Aby zagwarantować stałe i prawidłowe działanie dmuchawy, należy pamiętać, że przy ewentualnej wymianie części należy stosować wyłącznie **ORYGINALNE CZĘŚCI ZAMIENNE.**

 **Ewentualne niedozwolone zmiany i/lub stosowanie nieoryginalnych części zamiennych mogą spowodować poważne lub śmiertelne obrażenia użytkownika lub osób trzecich.**

9. TRANSPORTU

Przenoszenie i transport dmuchawy dozwolone są jedynie przy wyłączonym silniku.

 **UWAGA** - Przed transportem urządzenia w pojeździe należy się upewnić, że jest ono do niego prawidłowo i solidnie przymocowane pasami. Urządzenie należy transportować w pozycji pionowej, z opróżnionym zbiornikiem, ponadto należy się upewnić, iż nie narusza się obowiązujących przepisów dotyczących transportu takich urządzeń.

10. PRZECHOWYWANIE

Gdy urządzenie nie będzie używane przez

dłuższy czas:

- Usunąć mieszankę ze zbiornika.
- Uruchomić maszynę na niezbyt wysokiej prędkości obrotowej i pozwolić, by silnik zatrzymał się z powodu braku paliwa.
- Starannie wyczyścić zbiornik.
- Starannie oczyścić maszynę i usunąć odłamki i zanieczyszczenia (nagromadzony pył, trawa lub inne materiały).
- Pokryć warstwą oleju wszystkie metalowe części, by zapobiec korozji.
- Umieścić maszynę i jej akcesoria w suchym i chłodnym miejscu, niedostępnym dla dzieci, z dala od niezabezpieczonych źródeł ciepła i czynników chemicznych o działaniu żrącym, takich jak na przykład produkty chemiczne używane w ogrodzie.

Po długim okresie nieaktywności przed użyciem maszyny należy sprawdzić wszystkie uszczelnienia i gaźnik; zaleca się przeprowadzenie tej kontroli w autoryzowanym serwisie.

 **PRZESTROGA** – Należy pamiętać o przechowywaniu maszyny w miejscu zabezpieczonym przed promieniowaniem słonecznym przenikającym przez szyby: mogłoby ono spowodować uszkodzenie niektórych części wykonanych z tworzywa sztucznego. Nie używać pozostałości mieszanki sporządzonej ponad miesiąc wcześniej: mogłoby to spowodować poważne uszkodzenia i unieważnienie gwarancji.

11. OCHRONA ŚRODOWISKA

Ochrona środowiska powinna mieć nadrzędne znaczenie podczas używania maszyny, z korzyścią dla społeczności lokalnej oraz otoczenia, w którym żyjemy.

- Nie zakłócać spokoju sąsiadom.
- Dokładnie przestrzegać lokalnych przepisów o usuwaniu materiałów pozostałych po koszeniu.
- Dokładnie przestrzegać lokalnych przepisów o usuwaniu opakowań, olejów, benzyny, akumulatorów, filtrów, zużytych części i wszelkich innych elementów silnie oddziałujących na środowisko naturalne; odpadów tych nie wolno wyrzucać na śmieci, lecz należy je segregować i dostarczać do specjalnych punktów zbiórki, zajmujących się recyklingiem.

Rozbiórka i usuwanie

Po wycofaniu maszyny z eksploatacji nie można jej porzucać w dowolnym miejscu, lecz należy zwrócić się do punktu zbiórki.



Duża część materiałów zastosowanych w

produkcji maszyny nadaje się do recyklingu; wszystkie części metalowe (stal, aluminium, mosiądz) można sprzedać w punkcie skupu złomu. Więcej informacji można uzyskać w lokalnych zakładach komunalnych. Usuwanie odpadów po rozbiórce maszyny musi odbywać się w sposób ekologiczny, aby nie zanieczyszczać gruntu, powietrza i wody.

Zawsze należy też przestrzegać obowiązujących przepisów lokalnych.

Przy złomowaniu maszyny należy zniszczyć etykietę z oznaczeniem CE wraz z niniejszym podręcznikiem.

12. DANE TECHNICZNE

Pojemność silnika	cm ³	77.0
Silnik		2 suwowy
Moc	kW	3.6
Pojemność zbiornika na paliwo  + 	cm ³	2300 (2.3 l)
Gaënik z pompkà rozruchowà		Tak
Układ antywibracyjny		Tak
Ciężar	kg	11.4
Moc pojemnościowa dmuchawy	m ³ /h	1645
Maksymalna prędkość powietrza	m/s	58

Ciśnienie akustyczne	dB (A)	ANSI B175.2/1990	78.0	
Ciśnienie akustyczne	dB (A)	L _{PA} av EN15503 EN 22868	103.0	*
Niepewność	dB (A)		4.0	
Poziom mocy akustycznej zmierzony	dB (A)	2000/14/EC EN 22868 EN ISO 3744	112.0	
Niepewność	dB (A)		2.9	
Moc akustyczna gwarantowana	dB (A)	L _{WA} 2000/14/EC EN 22868 EN ISO 3744	115.0	
Poziom wibracji	m/s ²	EN15503 EN 22867 EN 12096	< 2.5	*
Niepewność	m/s ²	EN 12096	0,1	

* Wartości średnie ważone (1/7 minimum, 6/7 pełne obciążenie).

13. DEKLARACJA ZGODNOŚCI

Niżej podpisana **EMAK spa via Fermi, 4 - 42011 Bagnolo in Piano (RE) ITALY**

świadoma odpowiedzialności za swój produkt, deklaruje, że urządzenie:

1. Typ:	Dmuchawy
2. Marka: / Typ:	Oleo-Mac BV 901 – Efco SA 9010
3. Numer serii:	549 XXX 0001 - 549 XXX 9999
spełnia wymogi zawarte w dyrektywie/rozporządzeniu.	2006/42/EC - 2014/30/EU - (EU) 2016/1628 - (EU) 2017/654 - (EU) 2017/656 - 2000/14/EC
jest zgodne z wymogami następujących zharmonizowanych norm:	EN 15503:2009+A2:2015 - EN ISO 14982:2009
Wykonane procedury kontroli zgodności	Annex V - 2000/14/EC
Poziom zmierzonej mocy akustycznej	112.0 dB(A)
Poziom gwarantowanej mocy akustycznej	115.0 dB(A)
Wykonano w:	Bagnolo in piano (RE) Italy - via Fermi, 4
Dátum:	01/01/2019
Dokumentacja techniczna złożona w:	siedzibie administracyjnej. - Dyrekcja techniczna



Fausto Bellamico - President

14. CERTYFIKAT GWARANCYJNY

Niniejsze urządzenie zostało zaprojektowane i wykonane przy wykorzystaniu najnowocześniejszych technik produkcyjnych. Producent udziela gwarancji na swoje wyroby na okres dwudziestu czterech (24) miesięcy od daty zakupu do celów prywatnych i hobbystycznych. W przypadku używania produktu do zastosowań profesjonalnych okres gwarancyjny ograniczony jest do 12 miesięcy.

Ogólne warunki gwarancji

- 1) Gwarancja obowiązuje począwszy od dnia zakupu. Producent, poprzez sieć sprzedaży i obsługi technicznej, wymienia bezpłatnie części z wadami materiałowymi, wadami powstałymi w toku obróbki oraz wadami produkcyjnymi. Gwarancja nie znosi prawa nabywcy przewidzianego w kodeksie cywilnym i dotyczącego roszczeń w wyniku wad i uszkodzeń spowodowanych przez sprzedany przedmiot.
- 2) Personel techniczny przystąpi do naprawy w czasie, na który pozwolą wymagania organizacyjne, zawsze najszybciej jak to możliwe.
- 3) **Aby skorzystać z naprawy gwarancyjnej, konieczne jest przedstawienie autoryzowanym pracownikom obsługi poniższej karty gwarancyjnej, ostemplowanej przez sprzedawcę, wypełnionej we wszystkich swoich częściach oraz faktury zakupu lub paragonu lub też innego wymaganego prawnie dokumentu sprzedaży z odnotowaną datą zakupu.**
- 4) Utrata gwarancji następuje w przypadku:
 - Widocznego braku konserwacji,
 - Nieprawidłowego użytkowania wyrobu lub jego przeróbek,
 - Stosowania niewłaściwych smarów lub paliwa,
 - Stosowania nieoryginalnych części zamiennych lub akcesoriów,
 - Wykonywania napraw przez osoby nieupoważnione.
- 5) Producent nie obejmuje gwarancją materiałów eksploatacyjnych i części podlegających normalnemu zużyciu podczas pracy urządzenia.
- 6) Gwarancja nie obejmuje prac mających na celu unowocześnienie i ulepszenie produktu.
- 7) Gwarancja nie obejmuje regulacji ani czynności konserwacyjnych, które będą konieczne w okresie gwarancyjnym.
- 8) Ewentualne uszkodzenia powstałe podczas transportu trzeba natychmiast zgłosić przewoźnikowi pod groźbą utraty gwarancji.
- 9) Gwarancja nie obejmuje ewentualnych szkód, bezpośrednio lub pośrednio wyrządzonych osobom lub rzeczom z powodu usterek maszyny lub wynikłych z wymuszonego przedłużonego przestoju w pracy maszyny.

MODEL

Nr SERYJNY _____

NABYWCA PAN/I.

DATA

SPRZEDAWCA

Nie wysyłać! Załączyć jedynie w przypadku żądania naprawy gwarancyjnej.

15. ROZWIĄZYWANIE PROBLEMÓW



UWAGA: przed wykonaniem wszystkich zalecanych w poniższej tabeli czynności należy zawsze wyłączyć urządzenie i odłączyć świecę zapłonową, z wyjątkiem napraw wymagających działania urządzenia.

Po sprawdzeniu wszystkich możliwych przyczyn, jeśli problem nie został rozwiązany, należy zwrócić się do Autoryzowanego Serwisu. Jeśli pojawi się usterka nie wymieniona w tabeli, należy zwrócić się do Autoryzowanego Serwisu.

PROBLEM	MOŻLIWE PRZYCZYNY	ROZWIĄZANIE
Silnik nie rusza lub wyłącza się po kilku sekundach od uruchomienia. (Upewnić się, że wyłącznik znajduje się w położeniu "I")	<ol style="list-style-type: none"> 1. Brak iskry zapłonowej 2. Silnik jest zalany 	<ol style="list-style-type: none"> 1. Sprawdzić iskrę świecy zapłonowej. Jeśli brak jest iskry, powtórzyć test z nową świecą (RCJ6Y). 2. Wykonać procedurę ze str. 184. Jeśli silnik nadal nie rusza, powtórzyć procedurę z nową świecą.
Silnik rusza, ale nie przyspiesza w prawidłowy sposób lub nie działa prawidłowo przy dużej prędkości.	Należy wyregulować gaźnik.	Zwrócić się do Autoryzowanego Serwisu w celu regulacji gaźnika.
Silnik nie osiąga pełnej prędkości i/lub wytwarza nadmierną ilość dymu.	<ol style="list-style-type: none"> 1. Sprawdzić mieszankę oleju z benzyną. 2. Zanieczyszczony filtr powietrza. 3. Należy wyregulować gaźnik. 	<ol style="list-style-type: none"> 1. Stosować świeżą benzynę i olej odpowiedni do silników dwusuwowych. 2. Wyczyścić; zobacz instrukcje w rozdziale Konserwacja filtra powietrza. 3. Zwrócić się do Autoryzowanego Serwisu w celu regulacji gaźnika.
Silnik uruchamia się, pracuje i przyspiesza, ale nie przechodzi na bieg jałowy.	Należy wyregulować gaźnik.	Zwrócić się do Autoryzowanego Serwisu w celu regulacji gaźnika.
Silnik uruchamia się i pracuje, ale natężenie przepływu powietrza jest niewielkie	<ol style="list-style-type: none"> 1. Zatkana kratka ochronna 2. Uszkodzony wirnik 3. Zatkany ślimak i przewody 	<ol style="list-style-type: none"> 1. Oczyszczyć kratkę ochronną 2. Skontaktować się z autoryzowanym serwisem 3. Oczyszczyć



- I** **ATTENZIONE!** – Questo manuale deve accompagnare la macchina durante tutta la sua vita.
- GB** **WARNING!** – This owner's manual must stay with the machine for all its life.
- F** **ATTENTION!** – Le manuel doit accompagner la machine pour toute sa vie.
- D** **ACHTUNG!** - Dieses Anweisungsheft muß das Gerät während seiner gesamten Lebensdauer begleiten.
- E** **¡ATENCIÓN!** - Este manual debe acompañar a la máquina durante toda su vida útil.
- P** **ATENÇÃO!** - Este manual deve acompanhar a máquina durante toda a sua vida útil.
- GR** **ΠΡΟΣΟΧΗ!** - Το παρόν εγχειρίδιο πρέπει να συνοδεύει το μηχάνημα καθ'όλη τη διάρκεια ζωής του.
- TR** **DİKKAT!** – Bu kılavuz, daima makinanın yanında bulundurulmalıdır.
- CZ** **UPOZORNĚNÍ!** - Tento návod musí být dostupný po celou dobu životnosti přístroje.
- SK** **UPOZORNENIE** - Tento návod musí sprevádzať prístroj po celú dobu jej životnosti.
- RUS** **ВНИМАНИЕ!** – Настоящая инструкция должна сопровождать изделие во время всего срока его службы.
- UA** **ВНИМАНИЕ!** – Настоящая инструкция должна сопровождать изделие во время всего срока его службы.
- PL** **UWAGA!** - Niniejsza instrukcja powinna towarzyszyć urządzeniu przez cały okres jego eksploatacji.