

ІНСТРУКЦІЯ З ЕКСПЛУАТАЦІЇ

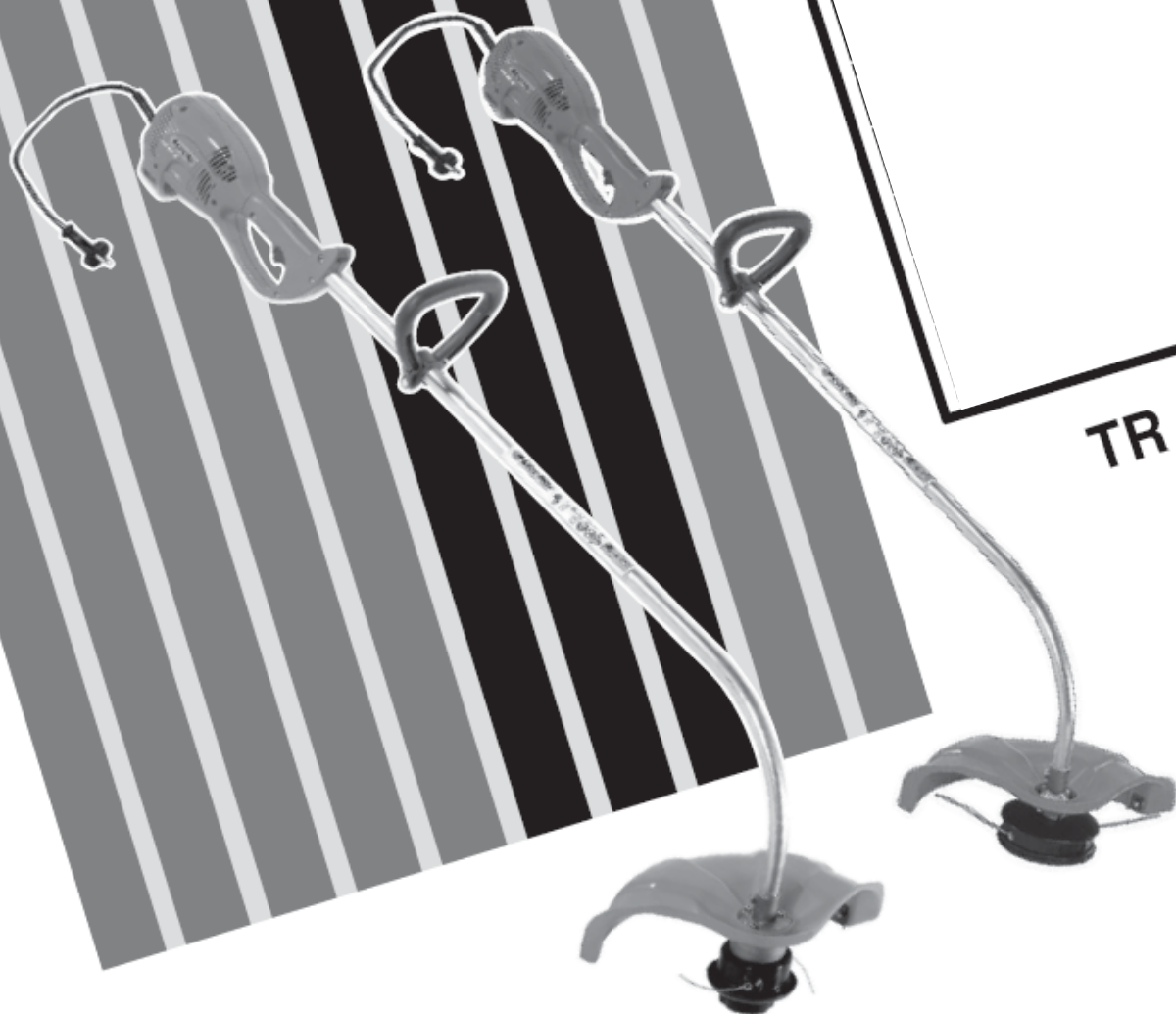

TR 61E ( 600W ) - TR 91E ( 850W )



## Вступ

Для правильного використання газонокосарки, для уникнення нещасних випадків, не можна починати роботу без ретельного вивчення даної інструкції. Ви знайдете тут пояснення щодо деяких частин газонокосарки, а також інструкції з необхідних перевірок і обслуговування.

**УВАГА:** Ілюстрації і специфікації в даній інструкції можуть бути без повідомлення змінені виробником відповідно до вимог країни, де виробляється продаж даного виробу.

ТЕХНІЧНІ ХАРАКТЕРИСТИКИ			
		TR 61 E	TR 91 E
Однофазний двигун	ЕМАК		
Напруга		230V	230V
Номінальний струм		3.0 A	4.4 A
Частота		50 Hz	50 Hz
Потужність		600 W	850 W
Вага		3.4 Kg	4.45 Kg
Модель	Рівень шуму	Рівень звукової потужності не більше	Вібрація
	Lpa EN 786/A 1	2000 / 14 / ЄС LwA EN ISO 3744 – ISO 11094	EN 786/A 1
TR 61 E	86 dB (A)	96 dB (A)	5.4 (sx)/3.1 (dx) m/s <sup>2</sup>
TR 91 E	87 dB (A)	96 dB (A)	6.4 (sx)/6.0 (dx) m/s <sup>2</sup>

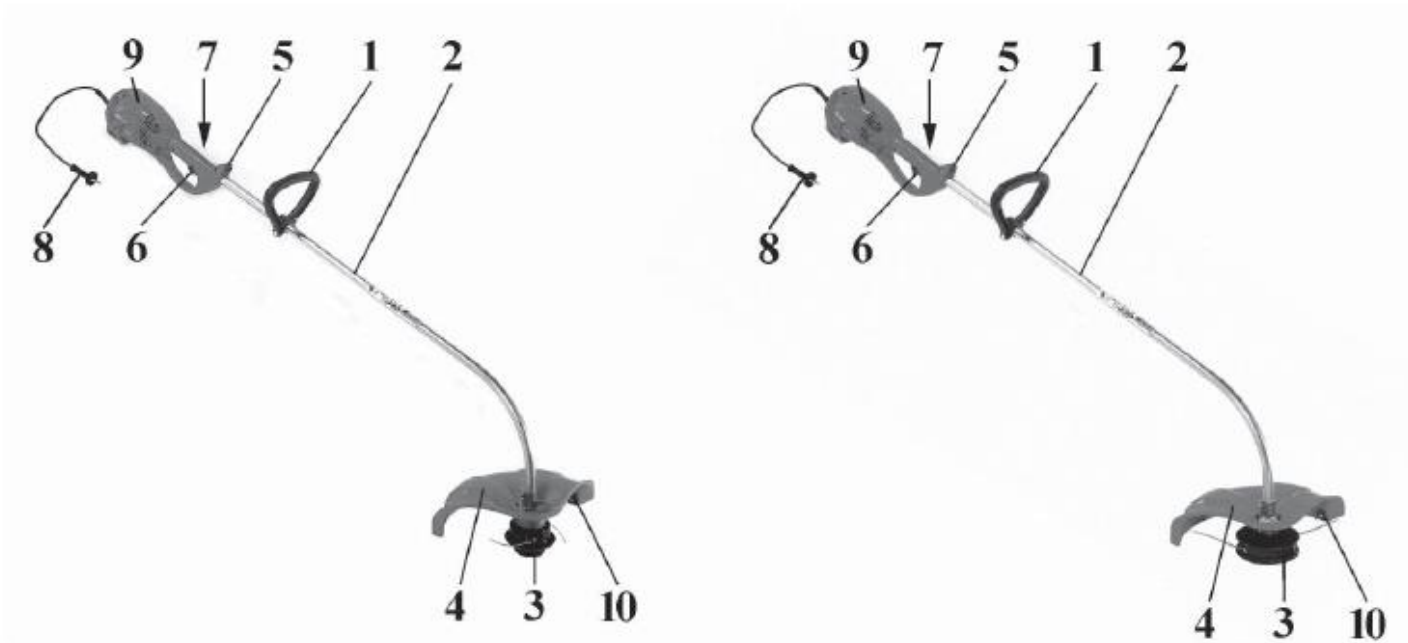

### ДЕТАЛІ ГАЗОКОСАРКИ:

1. Ручка
2. Трансмiсія
3. Нейлонова голівка
4. Захист голівки
5. Ремені

6. Вимикач
7. Захисний вимикач
8. Вилка
9. Електродвигун
10. Ніж для обрізки волосіні

## ІНФОРМАЦІЯ ДЛЯ КОРИСТУВАЧІВ



Відповідно до Директив 2002/95/ЄС, 2002/96/ЄС і 2003/108/ЄС, що стосуються скорочення застосування шкідливих речовин в процесі виготовлення електричної й електронної апаратури, а також утилізації відходів

Розміщений на апаратурі символ, який зображує перекреслений контейнер для сміття, означає, що після закінчення свого терміну служби, виріб повинен бути утилізований окремо від інших відходів.

Тому після закінчення терміну служби такої апаратури користувач зобов'язаний доставити її в спеціалізовані центри з прийому електричних і електронних відходів або ж здати дилерові при покупці нового виробу аналогічного типу в співвідношенні один до одного.

Спеціалізований збір апаратури, яка відслужила свій термін, з метою її наступного направлення на переробку й утилізацію, що не завдає шкоди навколишньому середовищу, сприяє запобіганню можливого шкідливого впливу на навколишнє середовище і здоров'ю людей і сприяє вторинній переробці матеріалів, з яких виготовлена ця апаратура.

Утилізація виробу, виконана користувачем всупереч встановлених правил, спричиняє застосування до нього санкцій, передбачених національним законодавством.

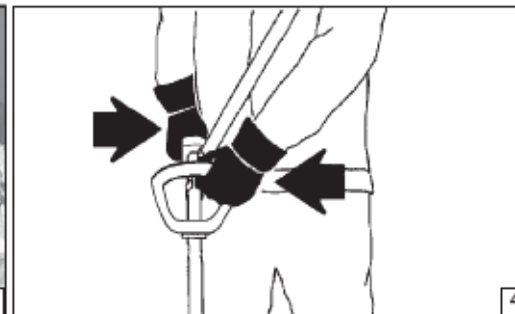
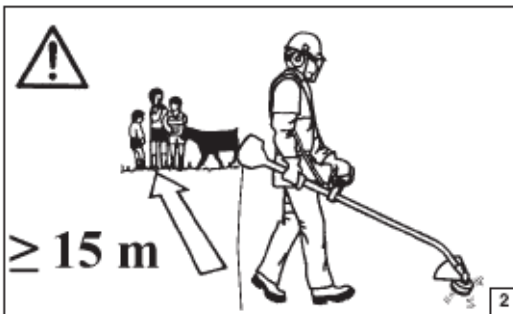

## ЗАХОДИ БЕЗПЕКИ

**!** УВАГА: При правильному використанні цей пристрій є простим і безпечним інструментом. Будь ласка, уважно прочитайте дану інструкцію.  
Правила безпеки:

- 1 - Завжди тримайте цю інструкцію під рукою і при необхідності звертайтеся до неї.
- 2 - Не користуйтеся газонокосаркою якщо Ви не ознайомилися з інструкцією, втомилися або почувайте себе хворим. Забороняється використовувати газонокосарку особам, що знаходяться в стані фізичного стомлення або під впливом алкоголю, наркотичних або лікарських засобів (Мал.1).
- 3 - Газонокосаркою повинні користуватися особи, що знають принцип роботи інструменту й уважно ознайомилися з інструкцією з експлуатації.
- 4 - При роботі використовуйте безпечний і закритий, щільно прилягаючий і зручний одяг, взуття, штани, захисні окуляри, навушники і рукавички (Див. стор. 10-11).
- 5 - Не дозволяйте людям знаходитися ближче 15 метрів від місця роботи (Мал. 2).
- 6 - Не використовуйте пристрої для різання та інші видаткові матеріали крім тих, що рекомендовані для даної машини. Закріпіть апарат до підключення його до лінії живлення (Мал.3).
- 7 - Перед початком використання перевірте, щоб напруга і частота, зазначені на корпусі косарки, збігалися з характеристиками Вашої електромережі (Див. ст. 2).
- 8 - При роботі міцно тримайте косарку лівою рукою за передню, а правою рукою за задню ручки (Мал. 4), завжди очищайте ручки газонокосарки після роботи.
- 9 - Працюйте тільки в стійкому положенні (Мал. 5).
- 10 - Не використовуйте подовжувачі, розетки в несправному стані або такі, що не відповідають навантаженню, яке підключається.
- 11 - Використовуйте подовжувачі з подвійною ізоляцією і вологозахисними розетками.

- 12 - При ушкодженні подовжувача негайно від'єднайте газонокосарку (Мал. 6).
- 13 - З'єднання з ел. мережею повинне бути виконане так, щоб була виключена можливість пошкодження ел. струмом сторонніх людей.
- 14 - Виключайте можливість попадання ел. подовжувача під голівку з волосінню. Ніколи не працюйте в зонах розташування інших ел. подовжувачів.
- 15 - Перед проведенням обслуговування, зберігання, перенесення на нове місце завжди відключайте газонокосарку від подовжувача (Мал. 3).
- 16 - Не допускайте використання газонокосарки в легкозаймистих або вибухонебезпечних областях (Мал. 7).
- 17 - Ніколи не використовуйте газонокосарку без захисного щитка голівки з волосінню.
- 18 - Зберігайте газонокосарку в сухому місці, подалі від джерел тепла і вогкості (Мал. 7).
- 19 - Не включайте косарку без встановлених ручок керування (Мал. 8).
- 20 - Щоб уникнути контактів зі сторонніми предметами не косіть занадто близько до землі.
- 21 - Не косіть що-небудь інше крім трави.
- 22 - Ніколи не використовуйте пошкоджену, неграмотно відремонтовану або перероблену газонокосарку. Не знімайте, не змінюйте і не видаляйте будь-які з пристроїв безпеки, які встановлені на газонокосарці.
- 23 - Щодня перевіряйте стан косарки і стан засобів пасивної безпеки.
- 24 - Не дозволяйте робити ремонт випадковим особам, звертайтеся в спеціальні центри.
- 25 - Грамотно утилізуйте газонокосарку, яка відпрацювала свій термін. Передайте її дилеру для професійної утилізації.
- 26 - Із усіх питань, що виникли при експлуатації або обслуговуванні косарки, звертайтеся до офіційного дилера.

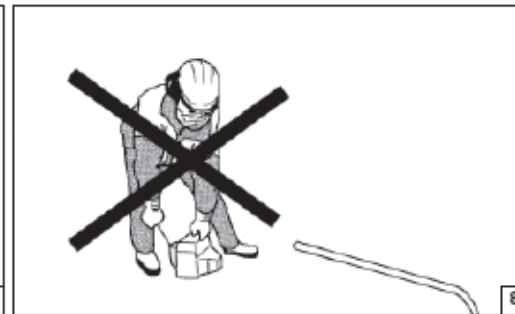



Size M p.n. 001000844  
 Size L p.n. 001000845  
 Size XL p.n. 001000846  
 Size XXL p.n. 001000847

Size M p.n. 001000931  
 Size L p.n. 001000932  
 Size XL p.n. 001000933  
 Size XXL p.n. 001000934

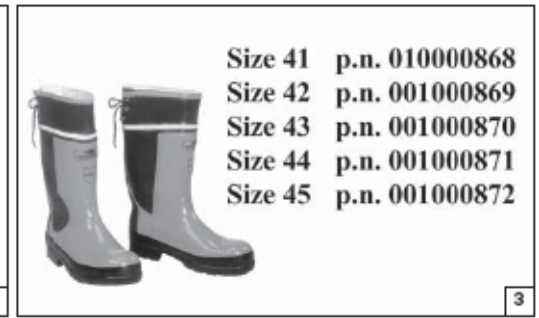

Size 41 p.n. 010000868  
 Size 42 p.n. 001000869  
 Size 43 p.n. 001000870  
 Size 44 p.n. 001000871  
 Size 45 p.n. 001000872

### ЗАХИСНИЙ ОДЯГ

При роботі з газонокосаркою завжди надягайте сертифікований захисний одяг. Застосування захисного одягу не усуває ризик отримання травми, але зменшує можливі наслідки нещасного випадку. При виборі захисного одягу керуйтеся рекомендаціями Вашого довіреного дилера.

Одяг повинен бути зручним і не заважати при роботі. Надягайте прилягаючий до тіла захисний одяг. Захисні куртка (Мал. 1) і комбінезон (Мал. 2) Oleo-Mac є ідеальним рішенням. Не надягайте плаття, шарфи, краватки або ланцюжки, що можуть зачепитися за гілки. Зберіть у пучок довге волосся і сховайте його (наприклад під хустку, шапку, каску і т.д.).

Надягайте захисні черевики, що мають нековзні підшви і сталеві носки-наконечники (Мал. 3).

Надягайте захисні окуляри або козирок (Мал. 4-5)!

Використовуйте засоби для захисту органів слуху, наприклад, навушники (Мал. 6) або затички. Застосування засобів для захисту органів слуху вимагає особливої уваги й обережності, тому що при цьому обмежується здатність сприймати звукові сигнали про небезпеку (крики, сигнали попередження і т.д.).

Надягайте рукавички (Мал. 7), що забезпечують максимальне поглинання вібрацій.

Oleo-Mac пропонує повний комплект захисного спорядження.

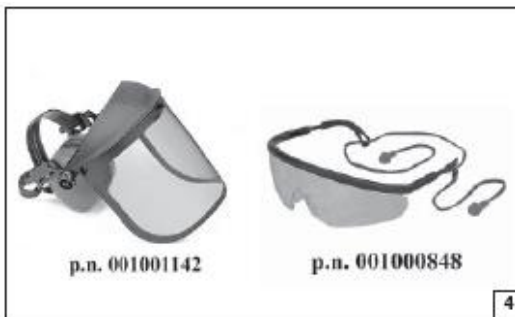

p.n. 001001142

p.n. 001000848



p.n. 001000939A

p.n. 001000940A



p.n. 001000835



Size S/M p.n. 001000882  
 Size L/XL p.n. 001000883





### ПІДГОТОВКА

#### УСТАНОВКА ЗАХИСТУ 600 W

1. Встановіть захист леза за допомогою гайок (С, мал. 1В) у позицію, що дозволяє оператору проводити роботи безпечно.
2. Видаліть захисний ковпачок зі штанги коси (А, мал. 1А).
3. Встановіть робочу голівку з захисним кожухом на штангу і затягніть гвинтом В (як показано на мал. 1 В), при встановленні зверніть увагу на повне з'єднання з валом, для цього поверніть голівку по годинниковій стрілці (мал. 1В).
4. Правильне встановлення показано на мал. 2.

#### УСТАНОВКА ЗАХИСТУ 850 W

Встановіть захист із гвинтом на вал (С, Мал. 3); при правильному встановленні вид коси повинен збігатися з мал. 4.

#### УСТАНОВКА ГОЛІВКИ З НЕЙЛОНОВОЮ ВОЛОСІННЮ (мал. 5)

Встановіть фіксуючий штифт (Н) у спеціальний отвір (L) і затягніть голівку рукою проти годинникової стрілки.

#### УСТАНОВКА РУЧКИ (мал. 6)

ВСТАНОВІТЬ ручку на вал і закріпіть за допомогою гвинта (А), гайки і шайби. Позиція рукоятки регулюється за бажанням оператора.



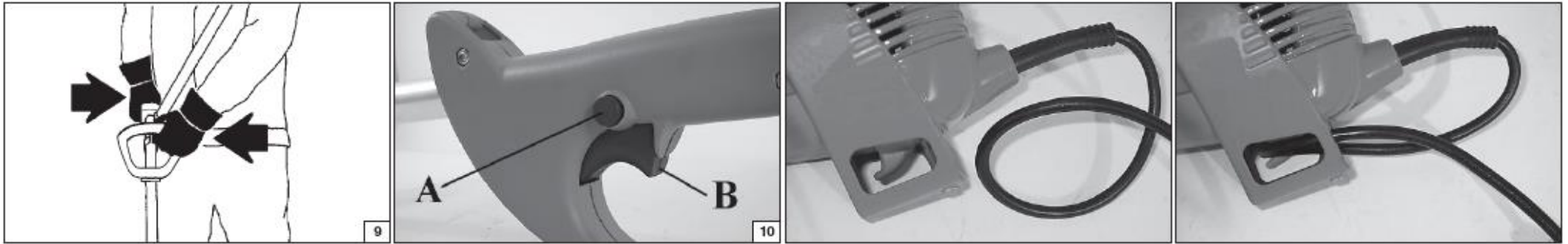

### ЗАПУСК/ЗУПИНКА

#### ЗАПУСК

**⚠ УВАГА** - перед початком роботи з газонокосаркою ретельно прочитайте правила безпеки.

Підключіть газонокосарку до мережі.

Підключіть косарку до мережі електропостачання, яка захищена диференціальним вимикачем на силу струму 30 мА.

Використовуйте косарку тільки при належному освітленні оброблюваної зони.

При запуску косарки тримайте руки і ноги на безпечній відстані від зони косіння.

Утримуйте газонокосарку руками за обидві рукоятки. (Мал. 9).

Натисніть запобіжний вимикач (А, мал. 10) і одночасно увімкніть вимикач (В) для запуску двигуна.

**⚠ УВАГА!** –Автоматичний термовимикач відключає двигун при перевантаженні. Через кілька хвилин зробіть, повторний запуск двигуна.

#### ЗУПИНКА

**⚠ УВАГА!** - Різальний інструмент продовжує обертатися протягом кілька секунд після відпускання кнопки робочого вимикача.

Не залишайте непрацюючу косарку підключеною до електричної мережі.

Зберігайте косарку в місці, недоступному дітям.

--	--	--	--



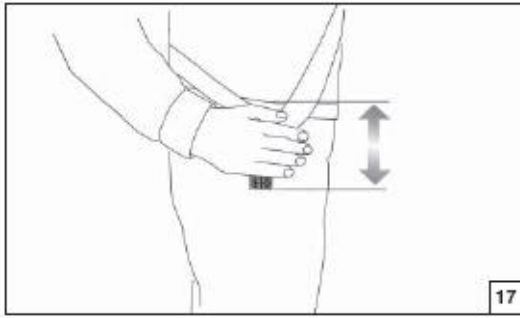

## ПІДГОТОВКА ДО РОБОТИ

### РЕМЕНІ (850W)

Правильно використовуйте ремені газонокосарки для встановлення балансу і розподілу ваги (Мал. 17).

- Зачепіть косарку на кріплення (Мал.18-19-20).
- Надіньте одинарне кріплення.
- Позиція пряжки (А, Мал. 21) кріплення ременя обирається в залежності від бажання оператора.

### УПРАВЛІННЯ

- Встановіть ремені і завжди здійснюйте управління двома руками при роботі з газонокосаркою.
- Використовуйте газонокосарку так, як показано на Мал. 22.

**⚠ УВАГА!** Уважно прочитайте правила безпеки перед використанням газонокосарки.

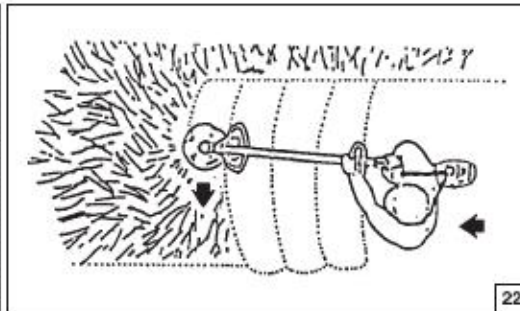

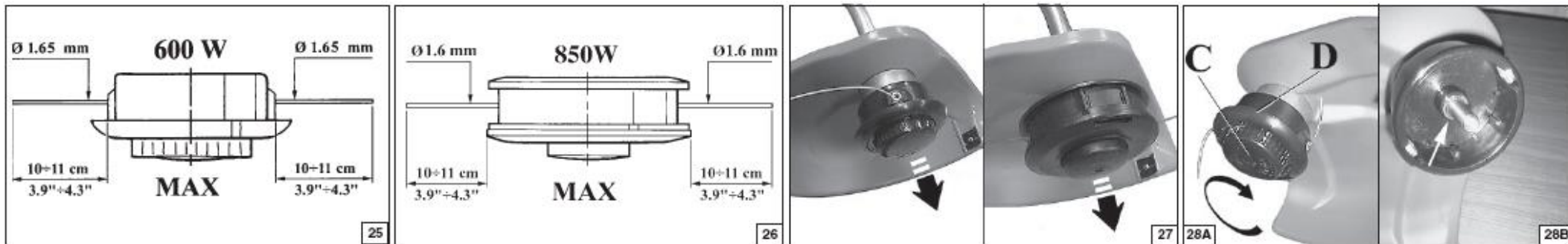

### ГОЛІВКА З НЕЙЛОНОВОЮ ВОЛОСІННЮ

Ніколи не використовуйте волосінь більшого діаметру. Це призводить до руйнування голівки і перегріву двигуна(мал. 25-26).

Мал. 27. Для того, щоб у процесі роботи подовжити спрацьовану волосінь ударте голівкою по землі. Щоразу при ударі волосінь буде висуватися на 2,5 см.

**⚠ УВАГА:** Не бийте голівкою занадто сильно (уникайте контакту голівки з каменями).

**⚠ УВАГА!** - Не встановлюйте на косарку металевий різальний інструмент.

#### Заміна нейлонової волосіні (TR 61E)

1 - Відкрутити ручку (С, Мал.28А) і зняти котушку (D), і зняти кільцеве ущільнення.

2 - Зігнути волосінь навпіл так, щоб один кінець був довший за інший приблизно на 10 см. Закріпити волосінь в спеціальному вушку (В, Мал.31) на котушці. Замотати за напрямом годинникової стрілки.

3 - По закінченні намотування волосіні, зафіксувати її в спеціальних прорізах, як показано на Мал.32 В. Встановити пружину. Пропустити волосінь через спеціальні прорізи (Мал.33-стор. 20), витягнути його назовні і відпустити. Закріпити голівку кришкою.

#### ЗАМІНА НЕЙЛОНОВОЇ ВОЛОСІНІ (TR 91E)

1 - Натисніть на кришку голівки і поверніть за годинниковою стрілкою (Мал. 13), зніміть кришку і внутрішню котушку.

2 - Складіть волосінь вдвічі так, щоб один кінець був довший за інший на 14 см. Закріпіть волосінь в спеціальному вушку (В, Мал. 30). Намотайте волосінь за напрямком, який зазначений стрілкою на котушці.

3 - По закінченні намотування встановіть кільця волосіні, як показано на Мал. 32А, і встановіть котушку з намотаною новою волосінню на місце, як показано на Мал. 34-стор. 20. Потягніть за випущені кінці і закрийте кришку. Надалі для виходу волосіні під час роботи злегка стукніть по землі.

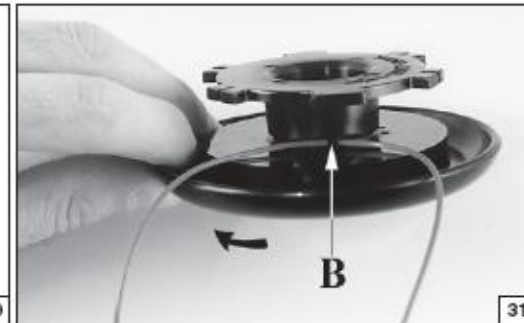
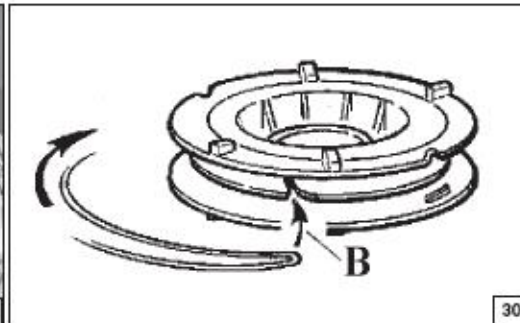

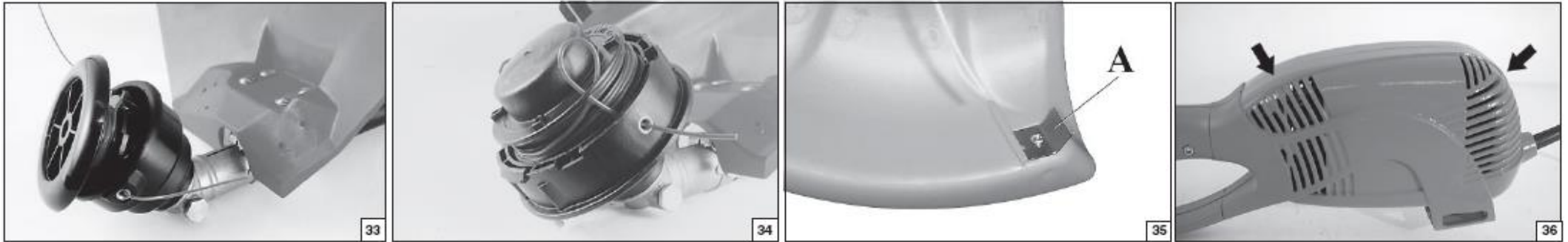

### ОБСЛУГОВУВАННЯ

Рекомендований перетин проводу для подовжувача (230 В)

Довжина кабелю	Мінімальний перетин кабелю
0 : 20 м	1 mm <sup>2</sup>
20 : 50 м	1,5 mm <sup>2</sup>
50 : 100 м	4 mm <sup>2</sup>

**⚠ УВАГА!** Використовуйте спеціальні подовжувачі з подвійною ізоляцією. Подовжувачі повинні бути обладнані волого захисними вилками і розетками. При виявленні пошкоджень потрібно негайно замінити всі пошкожені частини.

**⚠ УВАГА:** Перед проведенням обслуговування обов'язково від'єднайте косарку від подовжувача. Перевірте заточення ножа, встановленого з внутрішньої сторони захисного кожуха (А, мал. 35).

### ЕЛЕКТРОДВИГУН

Періодично прочищайте стислим повітрям решітку, що служить для охолодження двигуна (Мал. 36).

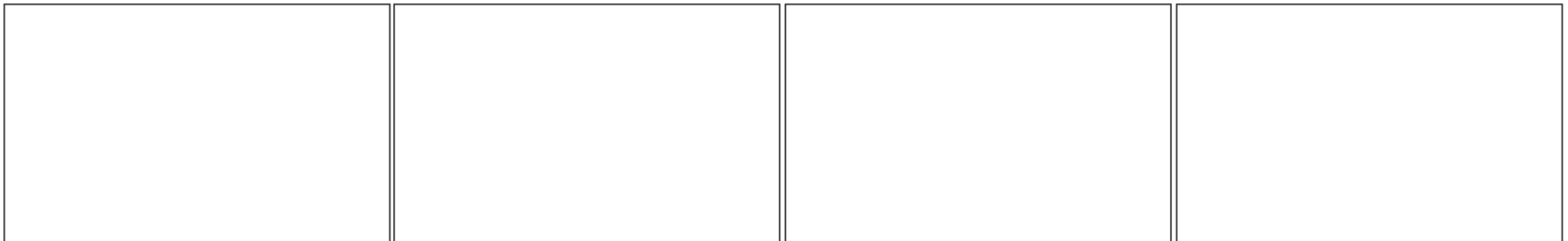

## ГАРАНТІЙНИЙ СЕРТИФІКАТ

Даний виріб розроблено і вироблено відповідно до найсучасніших технологій. Фірма-виробник дає гарантію на нього на термін двадцять чотири (24) місяці з дня придбання у випадку його використання в особистих цілях/в якості хобі. Гарантія обмежується шістьма (6) місяцями у випадку його професійної експлуатації і трьома (3) місяцями у випадку здачі його напрокат.

Загальні гарантійні умови

- 1) Гарантійний термін установлюється, починаючи з моменту придбання даного виробу. Компанія через свою торговельну мережу і мережу центрів технічної підтримки забезпечує безкоштовну заміну деталей, що мають дефекти вихідних матеріалів, виготовлення або зборки. Договір гарантії не впливає на права покупця, забезпечувані законодавством у відношенні наслідків дефектів або браку проданого виробу.
- 2) Технічний персонал фірми виконає гарантійні роботи максимально швидко в межах часу, обумовлених організаційними вимогами.
- 3) Для одержання гарантійного обслуговування необхідно пред'явити уповноваженим представникам цілком заповнений нижченаведений гарантійний талон з печаткою дилера, а також чек, що підтверджує дату покупки.
- 4) Виріб не підлягає гарантійному обслуговуванню:
  - при очевидній відсутності обслуговування виробу;
  - у випадку порушення умов експлуатації виробу або порушення конструкції;
  - використання неналежного палива або змащення;
  - використання запчастин або приналежностей, що не є фірмовими;
  - якщо ремонт виробу робився самостійно або в неавторизованій майстерні.
- 5) Фірма-виробник не надає гарантії на вузли, що швидко зношуються і видаткові матеріали.
- 6) Гарантія не містить у собі операції по вдосконаленню або поліпшенню виробу.
- 7) Гарантія не містить у собі операції по запуску і техобслуговуванню, зроблені в період гарантійного терміну.
- 8) Претензії щодо ушкоджень, заподіяних при транспортуванні, повинні негайно пред'являтися транспортувальнику, інакше умови гарантії будуть вважатися порушеними.
- 9) Для двигунів інших марок (Briggs & Stratton, Tecumseh, Kawasaki тощо), встановлених на наших виробках, зберігається гарантія їхніх виробників.
- 10) Гарантія не покриває прямий або непрямий збиток, що може бути заподіяний людям або їх власності, внаслідок несправності в виробу або його вимушеного простою.

<b>Модель</b>	<b>Дата</b>	<b>Модель</b>	<b>Дата</b>
_____	_____	_____	_____
<b>Серійний номер</b>	<b>Продавець</b>	<b>Серійний номер</b>	<b>Продавець</b>
_____	_____	_____	_____
<b>Покупець</b>		<b>Покупець</b>	
_____		_____	
_____		_____	
_____		_____	
<b>Не надсилати окремо! Додати до заяви на надання гарантійної технічної допомоги</b>		<b>Не надсилати окремо! Додати до заяви на надання гарантійної технічної допомоги</b>	

## ЗАПОБІЖНІ ЗАХОДИ І ПОПЕРЕДЖУВАЛЬНІ СИМВОЛИ



Не використовуйте газонокосарку при дощі й в умовах підвищеної вологості.



У випадку ушкодження або розривання кабелю негайно від'єднайте вилку від електромережі.



Перед використанням газонокосарки ознайомтеся з інструкцією з експлуатації і техобслуговування.



Надягайте захисні окуляри, каску і навушники.



Тримайте сторонніх осіб на відстані не менш ніж 15 м.



Зверніть увагу на те, що під час роботи з машиною з-під диску можуть відлітати предмети.



EMAK s.p.a. - Member of the YAMA group  
42011 BAGNOLO IN PIANO (REGGIO EMILIA) ITALY  
TEL. 0522 956611 - TELEFAX 0522 951555  
EMAIL [service@emak.it](mailto:service@emak.it) INTERNET <http://www.emak.it>



**ОБЕРЕЖНО!!!**



НЕБЕЗПЕКА ПОРАЗКИ ОРГАНІВ СЛУХУ  
ПРИ НОРМАЛЬНИХ УМОВАХ  
ЕКСПЛУАТАЦІЇ ОПЕРАТОР ДАНОЇ МАШИНИ  
МОЖЕ ЩОДНЯ ПІДДАВАТИСЯ  
ВПЛИВУ РІВНЯ ШУМУ,  
РІВНОГО АБО БІЛЬШОГО  
85 ДБ(А)