

CZ ČESKÝ	2
CE	15

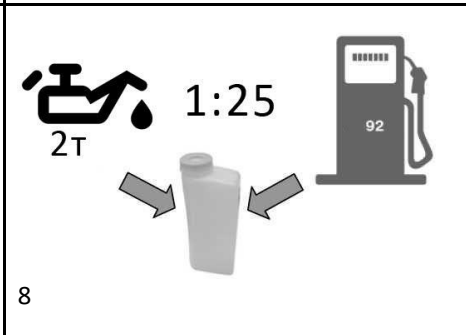
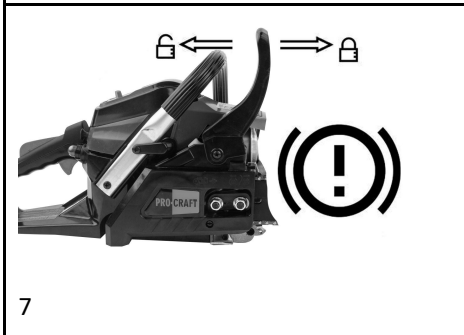
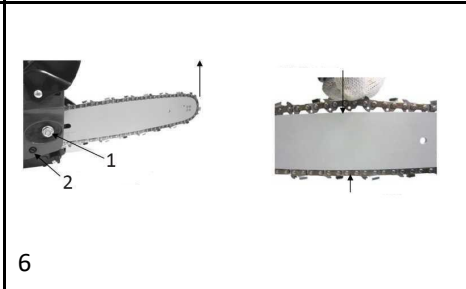
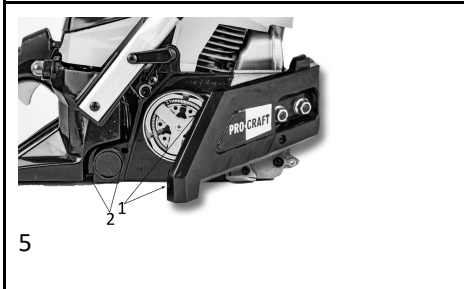
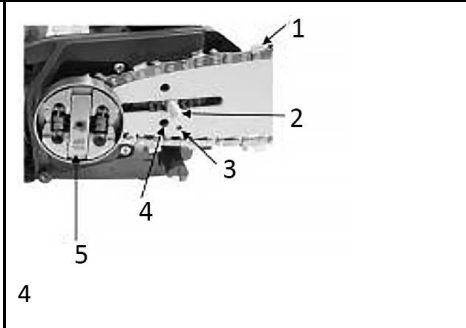
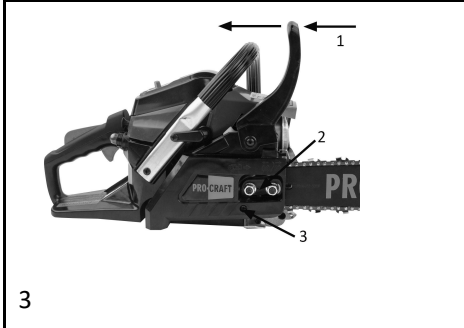
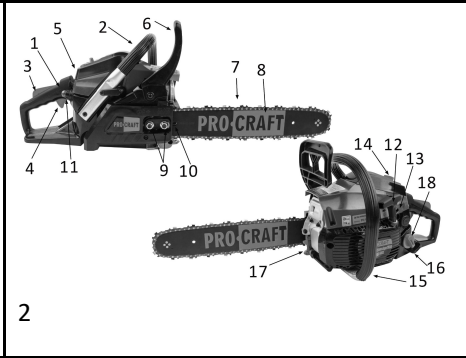
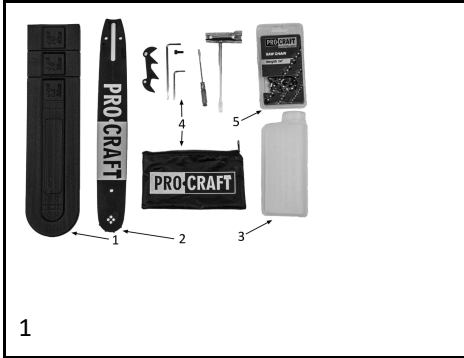

BENZÍNOVÁ ŘETĚZOVÁ PILA

GS-58X, GS-52P, GS-62T

UŽIVATELSKÝ MANUÁL

VÁŽENÝ KUPUJÍCÍ!

Děkujeme, že jste si vybrali produkty Procraft! Doporučujeme, abyste si pečlivě přečetli tento návod a pečlivě dodržovali pokyny pro bezpečnost, provoz a údržbu zařízení.

Informace obsažené v příručce vycházejí z technických charakteristik dostupných v době vydání příručky.

Tento pas obsahuje informace nezbytné a dostatečné pro spolehlivý a bezpečný provoz výrobku.

V souvislosti s neustálou prací na zdokonalování produktu si výrobce vyhrazuje právo bez dalšího upozornění změnit jeho konstrukci, která nemá vliv na spolehlivost a bezpečnost provozu.

URČENÍ

Benzínová pila je určena k řezání dřeva nebo výrobků ze dřeva. S pomocí motorové pily se kácí stromy, těží se palivové dřevo, keře se stříhají a řezivo se řezá. Práce s motorovou pilou by měla být prováděna venku.

BEZPEČNOSTNÍ PŘEDPISY

- Před použitím motorové pily si pečlivě přečtěte tento návod k obsluze, seznamte se s ovládacími prvky a bezpečnostními pravidly. Příručku nevyhazujte.
- Před zahájením prací vždy zkontrolujte, zda je motorová pila správně sestavena. Zkontrolujte, zda jsou lišta a řetěz správně nainstalovány a zda je řetěz správně napnutý. Nesprávné napnutí řetězu povede k rychlému opotřebení lišty a rozbití řetězové pily. Při spuštění motorové pily buďte opatrní. Při rozjezdu držte motorovou pilu pevně přitlačením k zemi. Dbejte na to, aby se lišta a řetěz ničeho nedotýkali. Spuštění motorové pily na vahách je zakázáno.
- Odstraňte cizí předměty z pracovního místa. Používejte osobní ochranné prostředky (brýle, rukavice, sluchátka, bezpečnostní obuv a oděv). Zuby řetězu jsou velmi ostré. Instalace a napnutí řetězu se provádí v hustých rukavicích.
- Při práci v okruhu 15 m. A nevidíte žádné cizince, zejména děti. Osoby mladší 16 let a osoby ve stavu intoxikace alkoholem nebo drogami nesmí pracovat s motorovou pilou. Nepoužívejte motorovou pilu ve stavu extrémní únavy nebo po užívání léků.
- S motorovou pilou pracujte pouze za denního světla nebo za dobrého umělého osvětlení. Je zakázáno provozovat motorovou pilu v interiéru. To může vést k otravě výfukových plynů.
- Při práci s motorovou pilou zaujměte stabilní polohu. Uchopte motorovou pilu oběma rukama. Při dotyku obrobku s lištou buďte opatrní. V okamžiku, kdy se dotknete konce lišty obrobku, dojde k zpětnému rázu namířenému na obsluhu. Náraz může obsluhu vyvrátit z rovnováhy a způsobit zranění.

- Nenechávejte motorovou pilu bez dozoru. Řetězovou pilu vždy vypínejte, když ji necháváte bez dozoru nebo při přesunu z jednoho pracoviště na druhé, stejně jako během přestávek, doplňování paliva a údržby.
- Při manipulaci s palivem buďte opatrní. Palivo je výbušné. Je zakázáno plnit palivovou směs do palivové nádrže při běžícím motoru. Před doplňováním paliva nechejte motor vychladnout. Při doplňování paliva je zakázáno kouřit. Nastartujte motorovou pilu ve vzdálenosti nejméně 3 metry od místa tankování.
- Řetězová pila při práci vytváří vibrace, které jsou přenášeny do rukou obsluhy. Trvalá doba práce s motorovou pilou nejvýše jednu hodinu. Pak si odpočiňte od práce.
- Neponořujte motorovou pilu do vody nebo jiné kapaliny - mohlo by dojít ke korozi částí řetězové pily.
- Jakýkoli druh opravy řetězové pily, kromě údržby popsaných v pokynech, musí být proveden kvalifikovaným odborníkem v autorizovaném servisním středisku Procraft.

POZOR!

Práce s motorovou pilou s vadnou inerciální brzdou řetězu je zakázána.

Je zakázáno spouštět motorové pily bez vzduchového filtru.

Je zakázáno plnit motorovou pilu benzínem bez dvoutaktního oleje.

Pro přípravu palivové směsi použijte dvoutaktní olej a benzín AI 92 v poměru 1:25 s olejem. Je zakázáno používat jiné druhy oleje a benzínu.

Je zakázáno pracovat s motorovou pilou bez oleje k mazání řetězu. K mazání řetězu používejte pouze čistý mazací olej na řetězy. Je zakázáno používat použitý olej.

KRITÉRIA MEZNÍHO STAVU

Pozor! Při výskytu cizí hluk při provozu pily, mechanické poškození trupu, úniku paliva z nádrže, je třeba okamžitě vypnout pila a obraťte se na autorizované servisní středisko pro řešení problémů.

TECHNICKÉ CHARAKTERISTIKY

Model	GS-58X	GS-52P	GS-52P
Typ motoru	YS1E39F, dvoutaktní	YS1E45F, dvoutaktní	dvoutaktní
Provozní objem motoru	37CC	49,3CC	49,3CC
Typ spouštění motoru	Easy start	Easy start	Easy start
Příkon	1400W	2100W	
Délka lišty	14"/16"	16"/18"	16"
Maximální rychlost motoru s řezacím nástrojem	11800 rpm	11500 rpm	2800-3200 rpm
Palivová nádrž	390 ml	550ml	550ml

Kapacita olejové nádrže	210 ml	260ml	260ml
Dělení řetězu	3/8LP	0.325"	0.325"
Hladina akustického tlaku	116 dB	116 dB	116 dB
Hladina vibrací	≤5.5 m/s ²	≤5.5 m/s ²	≤5.5 m/s ²
2-cyklický poměr míchání oleje / benzínu	25 : 1	25 : 1	25 : 1

KOMPLETACE (viz obr. 1)

<ol style="list-style-type: none"> 1. Kryt lišty motorové pily 2. Lišta motorové pily 3. Odměrný kanystř 4. Sada nářadí 	<ol style="list-style-type: none"> 5. Řetěz
---	--

POPIS KONSTRUKCE (viz obr. 2)

<ol style="list-style-type: none"> 1. Páka vzduchové klapky 2. Hlavní rukojeť 3. Uvolňovací páčka škrticí klapky 4. Spouštěč plynu 5. Spínač zapalování 6. Brzdový knoflík setrvačnosti řetězu 7. Řetěz 8. Lišta 9. Matice upevnění lišty 	<ol style="list-style-type: none"> 10. Šroub pro nastavení napnutí řetězu 11. Primer 12. Rukojeť startéru 13. Šroub pro nastavení volnoběhu 14. Šroub krytu vzduchového filtru 15. Rukojeť boční 16. Kryt olejové nádrže 17. Ozubený doraz 18. Víčko palivové nádrže
--	---

PŘÍPRAVA NA PRÁCI

INSTALACE LIŠTY A ŘETĚZU

Pozor! Řetězové zuby jsou velmi ostré. Buďte opatrní. Používejte ochranné rukavice.

Pozor! Použijte lišty a řetězy doporučené výrobcem pro daný model řetězové pily.

Před montáží lišty a řetězu se ujistěte, že je uvolněna setrvačná brzda řetězu. Za tímto účelem přitáhněte páčku setrvačné brzdy 1 směrem k sobě (obr. 3).

Pomocí kombinovaného klíče (součást dodávky) odšroubujte upevňovací matici lišty 2 (obr. 3). Pomocí šestihranného klíče (součást dodávky) uvolněte upevňovací šroub krytu spojky 4 a sejměte kryt spojky.

Utáhněte napínací šroub řetězu 3 umístěný na krytu spojky (obr. 3) proti směru hodinových ručiček, dokud se napínací řetěz řetězu nezvedne do krajní levé polohy.

Poznámka! Odstraňte plastový držák pod krytem spojky (pokud je součástí konstrukce). Držák je určen pouze pro přepravu pily.

Namontujte lištu na čepu 2 (obr. 4)

Nasadte řetěz na ozubené kolo 5 (obr. 4), poté na lištu nasadte řetěz tak, aby zuby řetězu směřovaly řeznými hranami v průběhu pohybu řetězu (ve směru hodinových ručiček).

Nasadte zpět kryt spojky. Za tímto účelem nejprve zasuňte kryty krytu 1 do příslušných drážek 2 (obr. 5), poté kryt namontujte na čep 2 (obr. 4). Ručně utáhněte upevňovací matici lišty a upevňovací šroub krytu spojky. **Poznámka!** Při montáži krytu spojky se ujistěte, že napínací čep řetězu vstupuje do napínacího otvoru řetězu 4 (obr. 4) na tyči.

Ručně posuňte řetězec na lištu a ujistěte se, že řetězec pevně spočívá na zubech hnacího kola a drážce lišty.

Po nastavení napnutí řetězu utáhněte klíčem upevňovací matici lišty a šroub upevňovacího uzávěru spojky.

NASTAVENÍ NAPĚTÍ ŘETĚZU

Pozor! Používejte ochranné rukavice.

Pozor! Správné napnutí řetězu by mělo být kontrolováno před zahájením práce, stejně jako při každém doplňování paliva.

Povolte matici upevnění lišty 1 (obr. 6).

Zvedněte přední konec lišty směrem nahoru a držte jej pomocí šroubováku s kombinovaným klíčem otočte šroub napínacího řetězu 2 (obr. 6) ve směru hodinových ručiček, dokud řetězec nebude těsně přiléhat ke spodní části lišty (obr.6). Pak vezměte řetěz uprostřed lišty z horní části a zvedněte horní část. Řetěz by měl vycházet z vodicí drážky lišty do výšky zubu (obr. 6).

Upevněte lištu maticí upevnění lišty 1 (obr. 6).

Zkontrolujte znovu napětí řetězu. Řetěz by se měl snadno pohybovat po liště.

SETRVAČNÁ BRZDA ŘETĚZU

Řetězová pila je vybavena setrvačnou brzdou řetězu (obr.7), která snižuje pravděpodobnost zranění v důsledku odrazu pily nebo pádu obsluhy v důsledku ztráty rovnováhy.

V případě odskoku, s ostrým translačním pohybem pily nahoru, působením setrvačných sil se rukojeť setrvačné brzdy pohybuje dopředu a překonání síly pružiny aktivuje brzdový mechanismus. Buben spojky se okamžitě zablokuje a řetěz se zastaví.

Zkouška setrvačné brzdy:

Když je setrvačná brzda obvodu odemčena, obvod se může volně otáčet. Pokud se setrvačná brzda zablokováného řetězu neotáčí, mohla by se otočit. Chcete-li

řetězovou brzdu vypnout, přitáhněte brzdovou páku směrem k sobě, až zaklapne (obr. 7).

Pozor! Vadnou brzdu řetězu nepoužívejte.

Pozor! Setrvačná brzda řetězu nezbavuje obsluhu bezpečnostních pravidel při práci s motorovou pilou.

Pozor! Provoz motoru se zabrzděnou brzdou řetězu způsobí poškození motoru, na které se nevztahuje záruka.

MAZÁNÍ LIŠTY A ŘETĚZU

Řetězová pila je vybavena automatickým systémem přívodu oleje.

Lišta a řetěz musí být neustále mazány speciálním olejem, který mazá lištu a řetěz.

Systém automaticky dodává potřebné množství oleje z olejové nádrže do lišty a řetězu.

Zvyšování otáček motoru zvyšuje přísun oleje do lišty. Množství oleje lze upravit stavěcím šroubem.

Před zahájením prací a pokaždé po naplnění olejové nádrže je vhodné zkontrolovat přívod oleje do okruhu. Pro tohle:

Umístěte prach na čistý světlý povrch ve vzdálenosti asi 15-20 cm.

Zatlačte plyn úplně dolů a nechte motor běžet asi 10-15 sekund při maximální rychlosti. Pod lištou by měla být jasná značka oleje.

Pozor! Je zakázáno pracovat bez mazání lišty a řetězu. Práce bez mazání lišty a řetězu vede k předčasnému opotřebením lišty, řetězu a hnacího kola, což není záruční případ.

V případě ukončení přívodu maziva zkontrolujte, zda je olej v olejové nádrži. Pokud je olej v olejové nádrži a řetězec není mazán, obraťte se na autorizované servisní středisko Procraft.

PŘÍPRAVA SMĚSI PALIVA

K přípravě palivové směsi budete potřebovat: benzín s oktanovým číslem AI 92, olej pro dvoudobé motory pro vzduchem chlazené motory, kanystr s měřenými riziky (je součástí dodávky), nálevka, osobní ochranné prostředky (rukavice, brýle).

Palivová směs se připravuje smícháním benzínu AI 92 s dvoutaktním olejem v určitém poměru (obr. 8).

Nejprve nalijte do kanystru požadované množství benzínu a poté proporcionálně přidejte do benzínu dvoutaktní olej. Zavřete nádobu a důkladně promíchejte olej s benzínem. Teprve potom naplňte palivovou směs do palivové nádrže.

Pozor!

Je zakázáno míchat benzín s olejem v palivové nádrži pily. Připravte směs paliva těsně před prací. Směs paliva by neměla být připravena ve velkém množství, protože hotová palivová směs má omezení trvanlivosti. Hotová směs paliva při dlouhodobém skladování (více než měsíc) ztrácí své vlastnosti.

ZÁBĚH MOTORU

Nový motor vyžaduje záběh, při kterém se brousí hlavní třecí a rotující části. Záběh v motoru zvyšuje životnost motoru.

Ke záběhu motoru stačí vyprodukovat plnou palivovou nádrž při středních otáčkách motoru. Během záběhu nepřetěžujte motor.

PROVOZ

Pozor! Před provozem je nutné zkontrolovat pilu na poškození. Pokud jsou zjištěny škody, musí být odstraněny před zahájením práce s pilou.

Pozor! Motorová pila není určena k nepřetržitému provozu po dlouhou dobu. Režim řetězové pily je opakovaně krátkodobý.

PŘED SPUŠTĚNÍM

1. Naplňte palivovou nádrž směsí čerstvého paliva
2. Naplňte olejovou nádrž čistým olejem, aby se řetěz promazal
3. Zkontrolujte napnutí řetězu
4. Ujistěte se, že řetěz není zajištěn setrvačnou brzdou řetězu

SPUŠTĚNÍ MOTOROVÉ PILY

Zavřete vzduchovou klapku (pokud je motor studený), zvedněte páčku vzduchové klapky 1 (obr. 2) nahoru.

Stiskněte 5-7krát tlačítko primeru 11 (obr. 2), aby se karburátor naplnil palivovou směsí.

Přepněte spínač zapalování do polohy "I" (ZAP.).

Vyberte start startéru zdarma. Chcete-li to provést, vytáhněte rukojeť startéru na znatelný odpor, poté pomalu vraťte rukojeť do původní polohy a zatáhněte za rukojeť startéru. Opakujte startování, dokud nepraskne první palivo v motoru.

Otevřete vzduchový tlumič sklopením páky tlumiče a pokračujte ve spouštění motoru. Motor nastartuje.

Poznámka! Při nastartování horkého motoru nemusí být sytič uzavřen.

ZASTAVENÍ MOTOROVÉ PILY

1. Uvolněte páčku plynu.
2. Přepněte spínač zapalování do polohy "O" (VYP.).

ŘEZÁNÍ DŘEVA A KÁCENÍ STROMŮ

Dbejte na to, aby řezané dřevo bylo ve stabilní poloze a nemohlo sklouznout. Pokud je to nutné, zajistěte konce stromu před řezáním.

Vidíte pouze dřevo nebo dřevěné předměty. Při práci se ujistěte, že na pracovišti nejsou žádné kameny nebo hřebíky, které by se mohly odrazit a poškodit řetěz pily.

Zabraňte kontaktu běžících pil s drátěným plotem nebo zemí. Při čištění větví se nepokoušejte řezat špičkou lišty.

Pokud špatně odhadnete, jak jsou roztažnosti a stlačení rozloženy ve dřevě, a uděláte špatnou polohu, pilový kotouč a řetěz ve dřevě budou sevřeny a nebudete moci řetězovou pilu vytáhnout.

Pozor! Neotahujte plynový pedál, abyste zvýšili otáčky motoru, zatímco pilový řetěz je sevřený v hlavni, spojka se spálí.

Pokud je lišta stále sevřená v kufru a nemůžete ji vytáhnout, lištu netahejte ani nevytahujte.

Zastavte motorovou pilu. Zasuňte klín do řezu a otevřete jej, poté vyjměte pilu z řezu. Řezání provádějte pouze ostrým řetězem, řezání tupým řetězem je nebezpečné a může způsobit nadměrné opotřebení náhlavní soupravy a částí motoru. Je-li nutné kácet strom, je nutné dodržovat následující bezpečnostní pravidla:

Před zahájením kácení zkontrolujte okolí stromu, zda neobsahuje cizí předměty a nečistoty.

Zaujměte stabilní polohu pro zahájení řezání, umístěnou tak, aby pila během provozu nenarazila na žádné překážky. Poté vyberte cestu, kterou chcete opustit.

Když strom začne padat, měla by být odletová dráha šikmo ve směru opačném ke směru pádu, pod úhlem 45 stupňů, a měli byste se pohybovat nejméně 3 metry od kmene, pokud by během pádu strom velbloud se odrazil do strany (viz obr.)

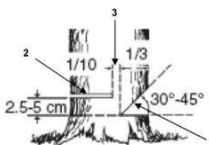
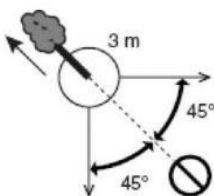

Vyberte směr pádu stromu, pro to je třeba vzít v úvahu sílu a směr větru, přirozený sklon stromu, rovnoměrnost rozložení větví v koruně stromu. Začněte řezat na straně stromu, kam by měl spadnout.

Vytvořte zařez (1) na straně, kde by měl strom spadnout do hloubky asi 1/3 průměru kmene.

Proveďte hlavní válcový řez (2) na opačné straně, nad základnou pilou na 2,5-5 cm.

Mezi hlavním řezem a pilou by měl zůstat nedopil (3) o průměru 1/10 kmene. Vložte klín včas do řezu. Nepil (3) působí jako závěs a umožňuje ovládat pád dřeva.

Pozor! Zařez (3) nikdy nedokončete až na konec, protože nebudete moci ovládat směr pádu stromu.

Pozor! Řetězová pila není určena pro profesionální kácení.

TECHNICKÁ ÚDRŽBA

ÚDRŽBA VZDUCHOVÉHO FILTRU

Znečištěný vzduchový filtr zabraňuje správnému přívodu vzduchu do karburátoru. Aby byl zajištěn normální provoz karburátoru, musí být pravidelně prováděn servis vzduchového filtru. Zkraťte intervaly údržby vzduchového filtru, pokud motorová pila pracuje v oblastech s vysokým prachem.

VAROVÁNÍ! Nastartovat motor a pracovat bez vzduchového filtru je zakázáno. Jinak dojde k rychlému opotřebení a poruše motoru, což není záruční případ.

Před každým použitím vzduchový filtr zkontrolujte a pokud je znečištěný, vyčistěte jej podle následujících pokynů:

Odšroubujte šroub zajišťující kryt vzduchového filtru rukama proti směru hodinových ručiček a sejměte kryt vzduchového filtru 14 (obr. 2).

Demontujte vnější (plastový kryt s mikrosítkou) a vnitřní (houba) vložku vzduchového filtru.

Opláchněte filtrační vložky v mýdlovém roztoku. Vyfoukejte vnější prvek stlačeným vzduchem a vnitřní vytlačte a osušte.

Vyměňte filtrační vložky a sestavte filtr.

Pozor! Pokud jsou filtrační prvky poškozené, je třeba je vyměnit za nové.

ÚDRŽBA ZAPALOVACÍ SVÍČKY

Pozor! Během provozu motoru se zapalovací svíčka zahřívá na vysokou teplotu. Při údržbě je třeba dbát zvýšené opatrnosti, aby nedošlo k popálení.

Pravidelně kontrolujte stav zapalovací svíčky. Pokud je elektroda zapalovací svíčky znečištěna, vyčistěte ji. Pokud po vyčištění nefunguje zapalovací svíčka (motor se nespustí nebo nepracuje s výpadky), vyměňte zapalovací svíčku za novou.

Pro čištění zapalovací svíčky:

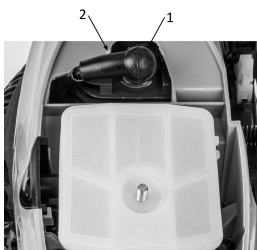

Uvolněte šroub krytu vzduchového filtru rukou proti směru hodinových ručiček a sejměte kryt vzduchového filtru.

Sejměte víčko zapalovací svíčky 2

Kombinovaným klíčem odšroubujte zapalovací svíčku 1 proti směru hodinových ručiček.

Vyčistěte elektrody zapalovací svíčky kovovým kartáčem. Zkontrolujte mezeru mezi elektrodami. Mělo by být 0,6-0,7 mm.

ÚDRŽBA PALIVOVÉHO FILTRU

Znečištěný palivový filtr může způsobit potíže při spuštění a sníženou účinnost motoru. Pravidelně kontrolujte stav palivového filtru. V případě potřeby vyčistěte palivový filtr.

Pro čištění palivového filtru:

Palivo úplně vypusťte z palivové nádrže

Otevřete víčko palivové nádrže 18 (obr. 2) a sejměte pojistný kroužek víčka z nádrže.



Ohněte kousek měkkého drátu do malého háčku. Zahákněte palivovou hadici s filtrem a protáhněte palivový filtr plnicím hrdlem 1.

Odpojte filtr od palivového potrubí.

Opláchněte filtr teplou vodou čisticím prostředkem. Důkladně opláchněte a vysušte filtr na vzduchu. Nastavte palivový filtr v opačném pořadí.

NASTAVENÍ OTÁČEK VOLNOBĚHU

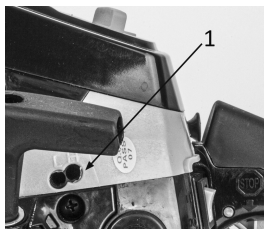

Pozor! Karburátor motorové pily je u výrobce optimálně nastaven. Po záběhu do motoru a v průběhu dalších prací může být nutné nastavení otáček volnoběhu. Volnoběh je regulován šroubem karburátoru nastavení volnoběhu 1. Jakékoli jiné nastavení karburátoru, kromě nastavení volnoběhu, mimo servisní středisko jsou zakázány. Pokud je nutné seřízení karburátoru, obraťte se na autorizované servisní středisko.

ÚDRŽBA LIŠTY

Lišta musí být neustále mazána olejem. Drážka lišty je mazána automatickým mazacím systémem. K mazání řetězového kola lišty použijte mazačí lis. Pravidelně promazávejte řetězové kolo, abyste zajistili správné fungování lišty (obr. A).

Lišta by se měla obracet každých 8 pracovních hodin, aby bylo zajištěno rovnoměrné opotřebení. Udržujte drážku tyče a otvor pro mazání čistý. Zkontrolujte rovnoměrné opotřebení okrajů drážek a v případě potřeby odstraňte otřepy a srovnejte zkosení pomocí plochého pilníku (obr. B)

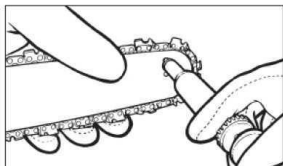

Obr. A

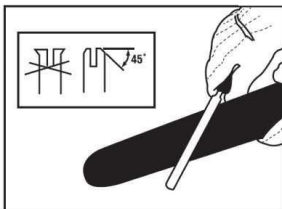

Obr. B

OSTŘENÍ ŘETĚZU

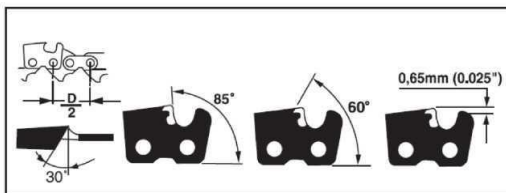

Pozor! Používejte ochranné rukavice. Pro efektivní provoz a zabránění zlomení řetězové pily musí být zuby řetězu ostré.

Piliny s dobře naostřeným řetězem létají ve velkých vločkách. Pokud jsou piliny malé, jako prach, musíte řetěz

naostřit.

Ostření řetězu vyžaduje speciální nástroj, aby byly řezné zuby ostřeny ve správném úhlu. Doporučujeme provést ostření v servisním středisku.

Pokud si myslíte, že můžete řetěz ostřit sami, zakoupit speciální zařízení pro ostření řetězu.

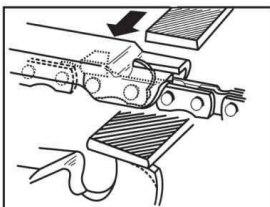
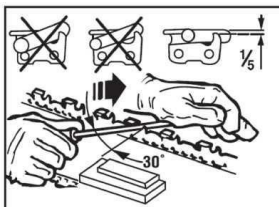

K ostření řetězu použijte kulatý pilník 5/32" (4 mm) (součást balení).

Zuby řetězu ostřete pouze vnějšími tahy, přičemž sledujte úhel znázorněný na obrázku.

Po 3–4 ostřeních zkontrolujte výšku hloubky zářezek a

případně je přebruste pomocí plochého pilníku pomocí šablony, poté zaoblete úhel čela.

HNACÍ KOLO

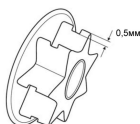

Hnací kolo se časem opotřebovává. Pravidelně kontrolujte opotřebení řetězového kola. Přípustná hloubka opotřebení zubu řetězového kola je 0,5 mm.

Pokud je opotřebení více než přijatelné, obraťte se na autorizované servisní středisko a vyměňte hnací kolo.

MOŽNÉ PORUCHY A ZPŮSOBY ICH ODSTRANĚNÍ

Tabulka 2

Porucha	Pravděpodobná příčina	Metoda eliminace
Motor nenaskočí	Spínač zapalování je ve vypnuté poloze «0»	Přepněte tlačítko spínače zapalování do polohy «1»
	V nádrži není dostatek paliva	Doplňte palivo do nádrže
	Nedostatek paliva v karburátoru	Pumpujte palivo do karburátoru stisknutím tlačítka přimr 5-7 krát
	Přetečení paliva do karburátoru	Odšroubujte zapalovací svíčku a osušte ji. Bez zapalovací svíčky několikrát zatáhněte za rukojeť startéru. Vyměňte zapalovací svíčku a restartujte

	Zapalovací svíčka je znečištěná nebo selhala	Vyčistěte nebo vyměňte zapalovací svíčku
	Špatná kvalita (staré) paliva	Vypusťte staré palivo z nádrže a doplňte nové
Motor je nestabilní při volnoběžných otáčkách, slabý výkon pily, špatné zrychlení motoru	Vzduchový nebo palivový filtr je ucpaný	vyčistěte filtr
	Palivová směs je obohacena o olej	Vyměňte palivovou směs v palivové nádrži za novou směs připravenou ve správném poměru olej / benzín
	Řetěz není utažen	Upravte napnutí řetězu
	Karburátor je ucpaný nebo není seřízen	Kontaktujte autorizované servisní středisko
Motor zhasne při volnoběžných otáčkách	Rychlost volnoběhu není nastavena	Otáčky motoru upravte pomocí šroubu pro nastavení volnoběžných otáček
Motor silně kouří	Nesprávně připravená palivová směs (nedodržuje podíl palivové směsi)	Vypusťte starou palivovou směs z palivové nádrže a naplňte ji čerstvou, vařenou ve správném poměru olej / benzín
Řetěz se neotáčí	Páčka setrvačné brzdy řetězu je stlačená	Demontujte zámek řetězu stisknutím páky směrem k sobě

PŘEPRAVA A SKLADOVÁNÍ

Přeprava

Výrobek v obalu výrobce lze přepravovat všemi druhy vnitřní dopravy při teplotě vzduchu od minus 50 do plus 50 ° C a relativní vlhkosti vzduchu do 80% (při teplotě plus 25 ° C) v souladu s pravidly pro přeprava zboží platná pro tento druh dopravy.

Skladování

Výrobek by měl být skladován v obalu výrobce ve vytápěné větrané místnosti při teplotě od + 5 do + 40 ° C a relativní vlhkosti vzduchu do 80% (při teplotě + 25 ° C).

LIKVIDACE

Nevyhazujte výrobek a jeho součásti spolu s domácím odpadem. Likvidujte výrobek podle platných pravidel pro likvidaci průmyslového odpadu.

PROHLÁŠENÍ O SHODĚ ES

My, Vega Trade Company Limited, jakožto zodpovědný výrobce prohlašujeme, že benzínová řetězová pila **TM Procraft**:

GS-58X, GS-52P, GS-62T

jsou ze sériové výroby a v souladu s těmito evropskými směrnici: 2006/42/ES.

A vyrobeny v souladu s následujícími normami nebo standardizovanými dokumenty:

EN 60745-1:2009/A11:2010

EN 60745-2-3:2011/A13:2015

Technická dokumentace byla podpořena: VEGA TRADE COMPANY LIMITED, add.: Room 1009, Distrii Zhangjiang Keyuan Office: 6-11 / F, No.5 Bibo Road, Zhangjiang Innopark, Pudong, Shanghai.



CZECH REPUBLIC

VYROBENO V P.R.C.

IMPORTER VEGA TOOLS s.r.o.

Sídlo firmy: Křižovnická 86/6, Staré Město, 110 00 Praha.

Sklad a kancelář: Havlíčkova 261, 80 02 Kolín.

Tel: +420 603 442 442

E-mail: info@vegatools.cz

Web: www.procraft.cz