



Husqvarna®



Aspire P5-P4A, Aspire PE5-P4A



EN	Operator's manual	11-32
BG	Ръководство за експлоатация	33-58
EL	Οδηγίες χρήσης	59-83
IT	Manuale dell'operatore	84-107
DE	Bedienungsanweisung	108-133
FR	Manuel d'utilisation	134-157
NL	Gebruiksaanwijzing	158-181
RO	Instrucțiuni de utilizare	182-205
ES	Manual de usuario	206-229
PT	Manual do utilizador	230-253
TR	Kullanım kılavuzu	254-275
SV	Bruksanvisning	276-297
DA	Bruksanvisning	298-319
NO	Bruksanvisning	320-340
FI	Käyttöohje	341-362
ET	Kasutusjuhend	363-383
LV	Lietošanas pamācība	384-406
LT	Operatoriaus vadovas	407-429
HR	Priručnik za korištenje	430-450
CS	Návod k použití	451-472
SK	Návod na obsluhu	473-495
PL	Instrukcja obsługi	496-520
HU	Használati utasítás	521-543
JA	取扱説明書	544-564
UK	Посібник користувача	565-589

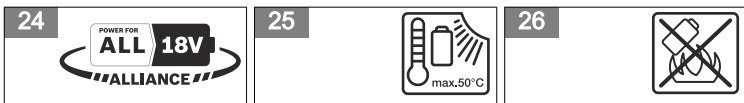
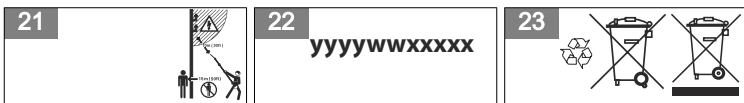
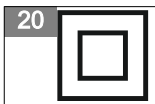
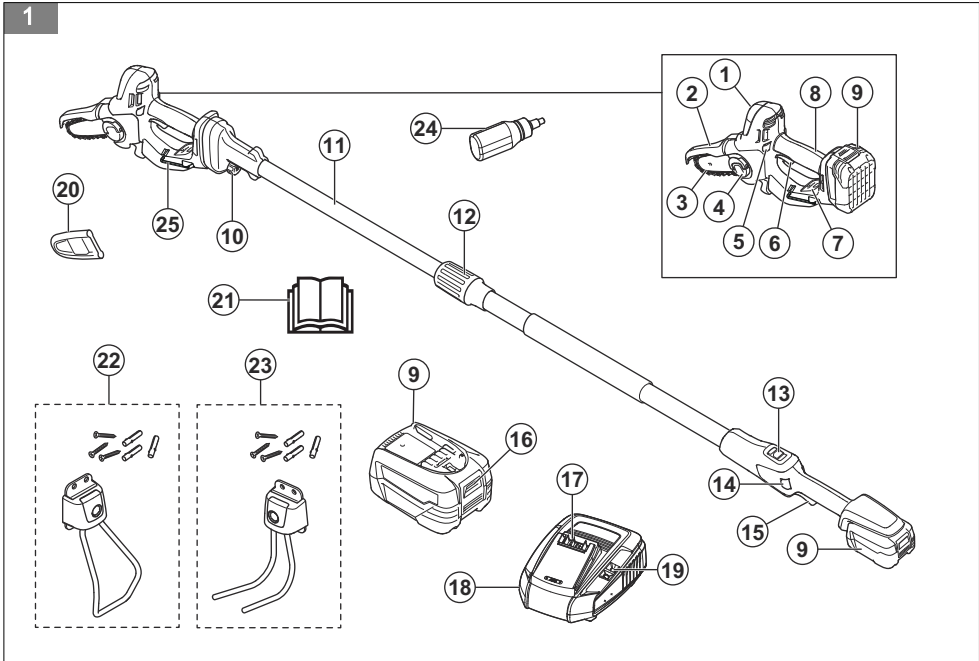

27



28



29

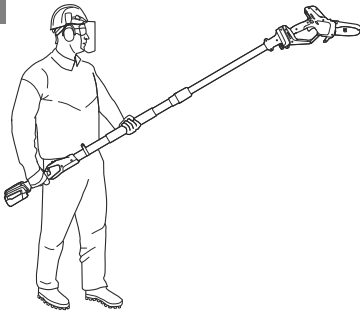

30



31

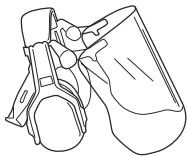

32

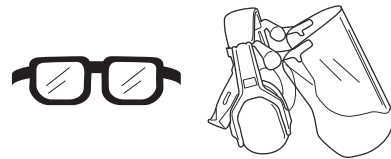

33



34



35



36

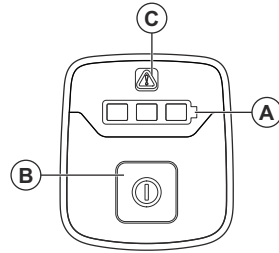

37

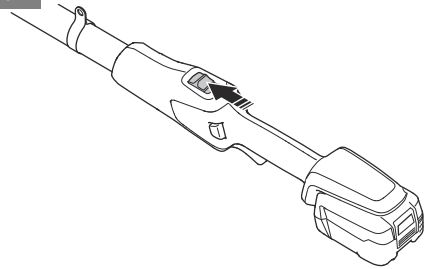

38

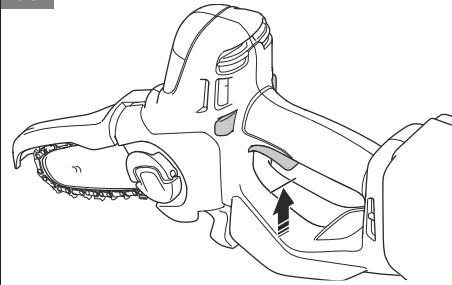

39

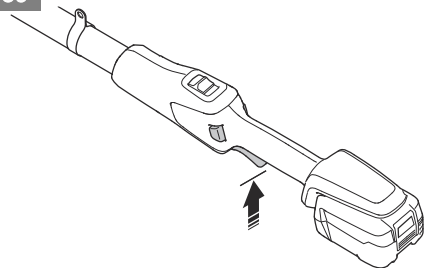

40

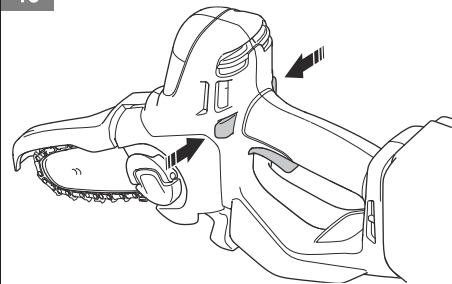

41

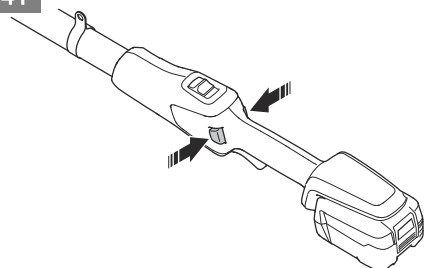

42

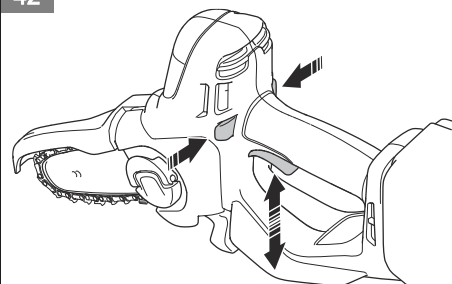

43

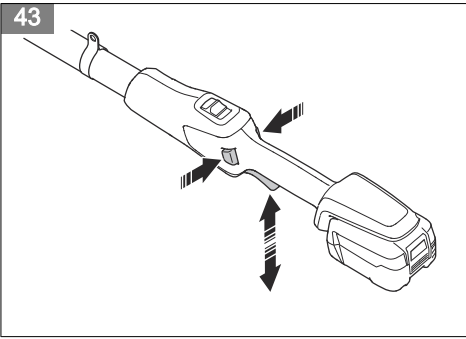

44

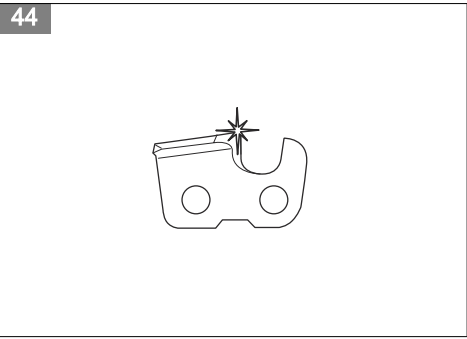

45

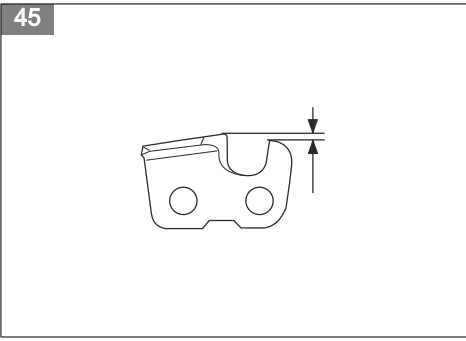

46

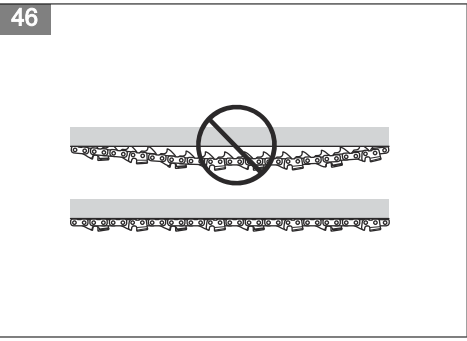

47

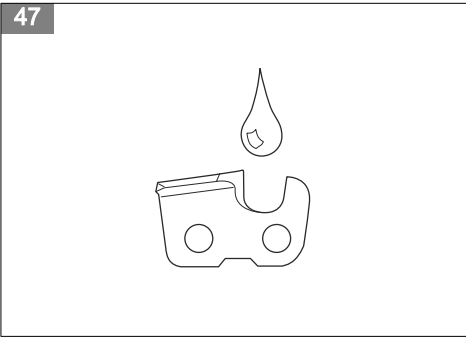

48

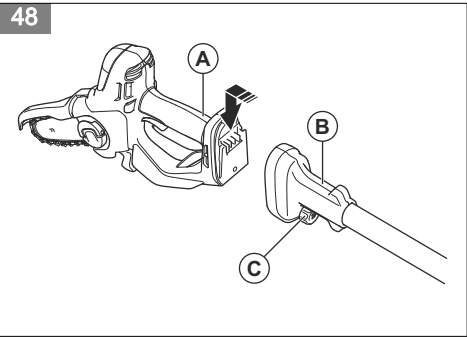

49

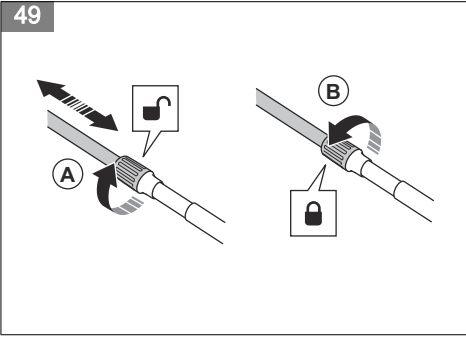

50

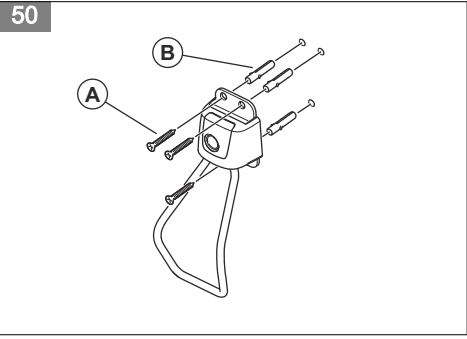

51

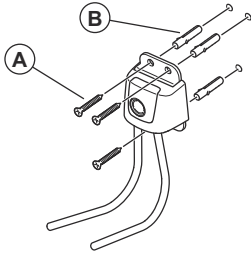

52

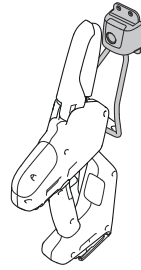

53

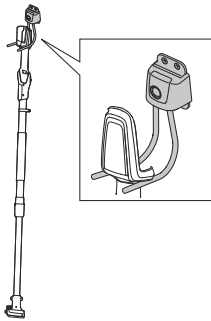

54

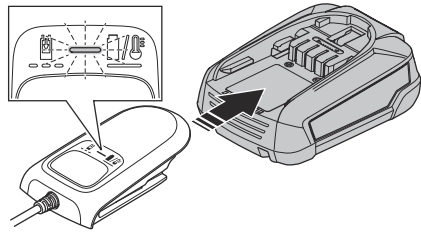

55

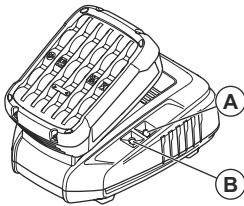

56

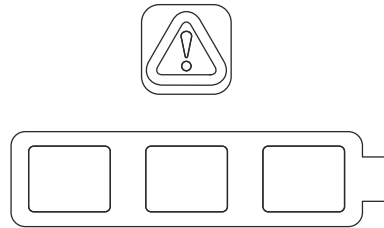

57

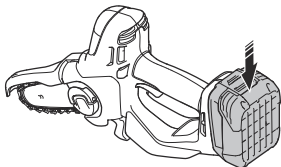

58

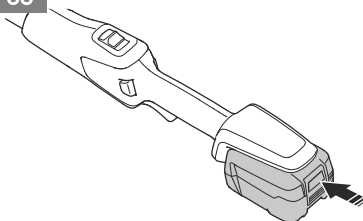

59

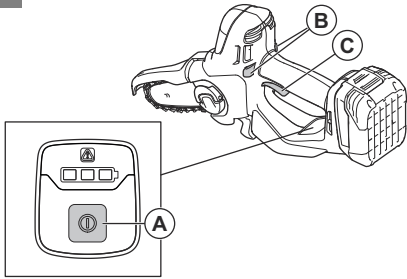

60

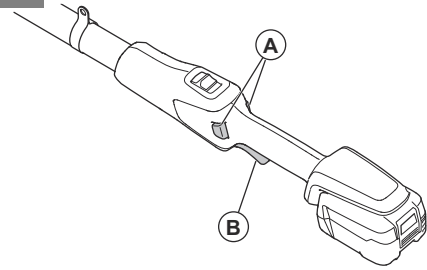

61

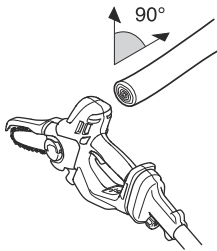

62

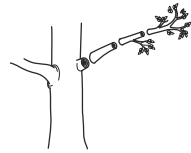

63

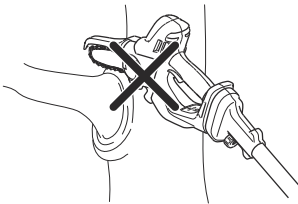

64

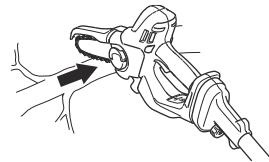

65

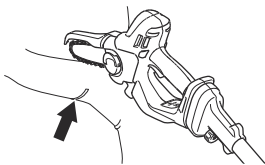

66

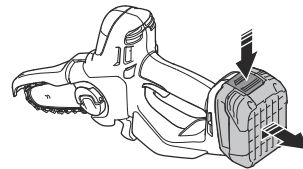

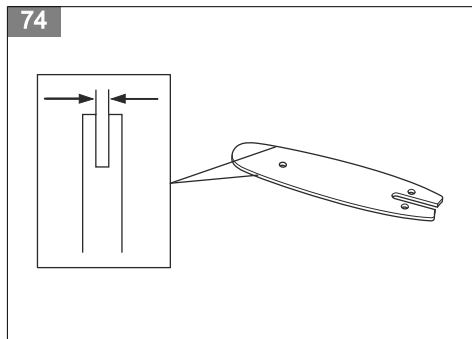
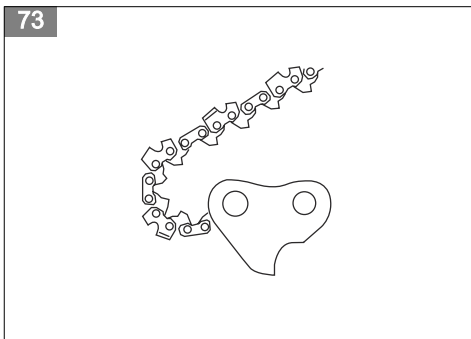
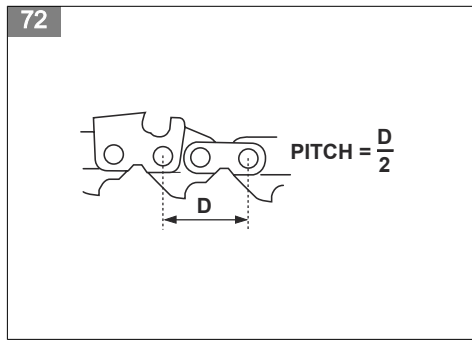
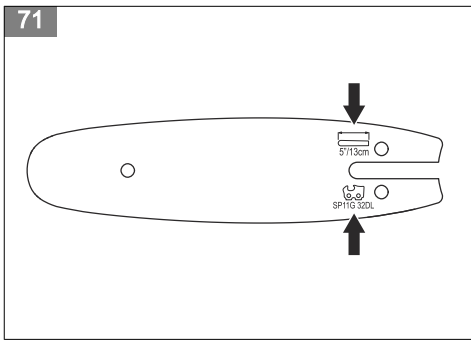
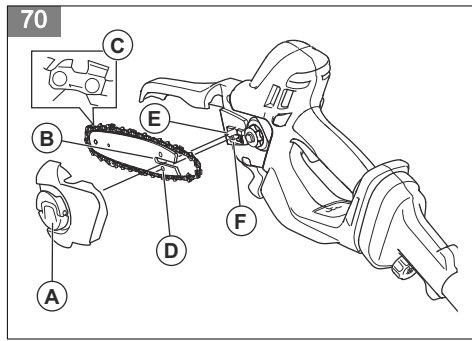
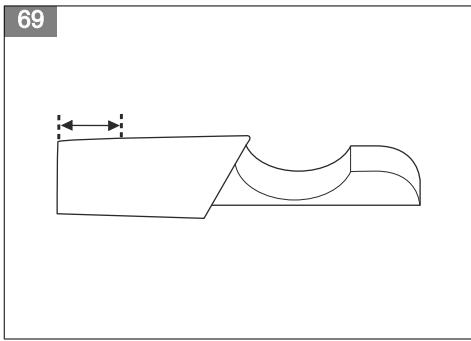
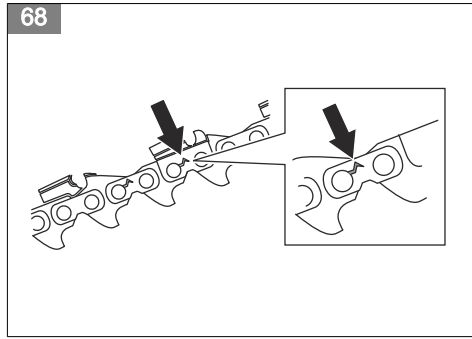
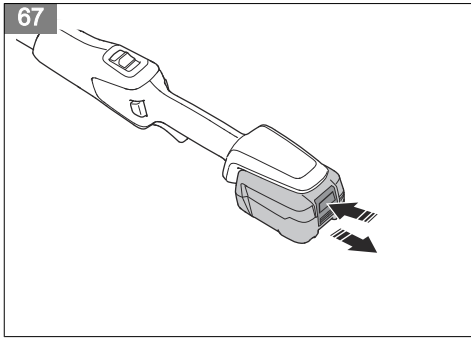

75

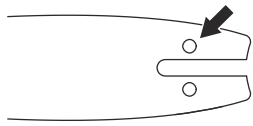

76

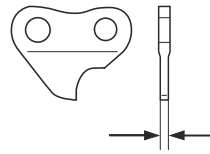

77

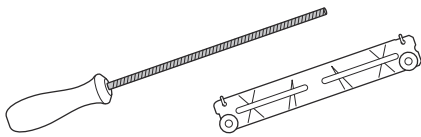

78

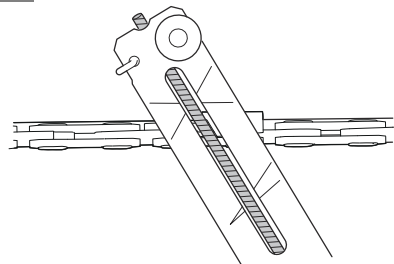

79

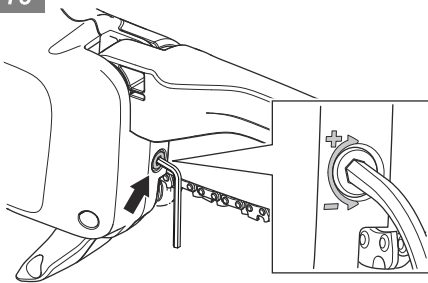

80

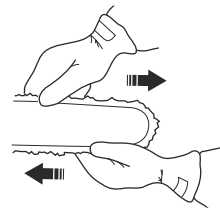

81

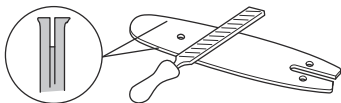

82

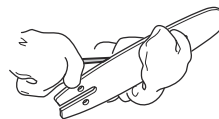

83

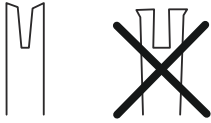

84



85

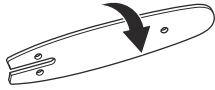

Contents

Introduction.....	11	Transportation and storage.....	26
Safety.....	13	Technical data.....	27
Assembly Aspire PE5-P4A.....	19	Accessories.....	28
Operation.....	20	Declaration of Conformity.....	29
Maintenance.....	22	Licenses.....	31
Troubleshooting.....	25		

Introduction

Product description

The product Husqvarna Aspire P5-P4A is a battery pruner.

The product Husqvarna Aspire PE5-P4A is a battery pole pruner with telescopic function.

Work is constantly in progress to increase your safety and efficiency during operation. Speak to your servicing dealer for more information.

Product overview

(Fig. 1)

1. Pruner
2. Saw chain guard
3. Guide bar
4. Locking knob for protective cover
5. Power trigger lockout, pruner
6. Power trigger, pruner
7. User interface
8. Main handle, pruner
9. Battery
10. Locking knob for pruner
11. Shaft
12. Telescopic function
13. Lock button
14. Power trigger, pole pruner
15. Power trigger lockout, pole pruner
16. Battery release button
17. Connector
18. Battery charger
19. Power on and warning indicator
20. Transport guard
21. Operator's manual
22. Hook for pruner, screws and wall plugs
23. Hook for pole pruner, screws and wall plugs
24. Bio chain oil
25. Hex key

Intended use

Use the product to cut branches and twigs. Do not use the product for other tasks.

Quick guide

Scan the QR code for advice on how to use the product.

(Fig. 27)

Symbols on the product

(Fig. 2)

WARNING: This product can be dangerous and cause serious injury or death to the operator or others. Be careful and use the product correctly.

(Fig. 3)

Read the operator's manual carefully and make sure that you understand the instructions before you use the product.

(Fig. 4)

For Aspire P5-P4A: Use approved eye protection.

(Fig. 5)

For Aspire PE5-P4A: Use a protective helmet in locations where objects can fall on you. Use approved hearing protection. Use approved eye protection.

(Fig. 6)

Use approved protective gloves.

(Fig. 7)

Use heavy-duty slip-resistant boots. (Only applicable for the pole pruner.)

(Fig. 8)

Direct current.

(Fig. 9)

Rated voltage, V

(Fig. 10)

Do not expose to rain.

(Fig. 11)

Chain oil fill.

(Fig. 12)	Direction of rotation, saw chain.	(Fig. 17)	Noise emission to the environment label as per EU and UK directives and regulations, and New South Wales legislation "Protection of the Environment Operations (Noise Control) Regulation 2017". The guaranteed sound power level of the product is specified in Technical data on page <i>Technical data on page 27</i> and on the label.
(Fig. 13)	Risk of injury. Keep hands away from saw chain.		
(Fig. 14)	Turn left to loose the knob, turn right to tighten the knob.		
(Fig. 15)	The product complies with the applicable EU directives.	(Fig. 18)	The product or package of the product is not domestic waste. Recycle it at a recycling station for electrical and electronic equipment.
(Fig. 16)	This product conforms to the applicable UK regulations.		
(Fig. 21)	<p>This product is not electrically insulated. If the product touches or comes close to high-voltage power lines it could lead to death or serious injury. Electricity can jump from one point to another by arcing. The higher the voltage, the greater the distance electricity can jump. Electricity can also travel through branches and other objects, especially if they are wet. Always keep a distance of at least 10 m between the product and high-voltage power lines and/or any objects that are touching them. If you have to work within this safe distance you should always contact the relevant power company to make sure the power is switched off before you start work.</p> <p>The operator of the product must ensure, while working, that no persons or animals come closer than 15 meters. (Only applicable for the pole pruner.)</p>		
(Fig. 22)	The rating plate or the laser printing shows the serial number. yyyy is the production year and ww is the production week.		

Note: Other symbols/decals on the product refer to special certification requirements for certain markets.

(Fig. 19) Use and keep the battery charger indoors only.

Symbols on the battery and/or on the battery charger

(Fig. 20) Double insulation.

(Fig. 23)	Recycle this product at a recycling station for electrical and electronic equipment. (Applies to Europe only)
(Fig. 24)	Use the battery only in products from POWER FOR ALL System partners.
(Fig. 25)	Protect the battery against heat, e.g. against continuous intense sunlight, fire, dirt, water and moisture. There is a risk of explosion and short-circuiting.
(Fig. 26)	

Product damage

We are not responsible for damages to our product if:

- the product is incorrectly repaired.
- the product is repaired with parts that are not from the manufacturer or not approved by the manufacturer.
- the product has an accessory that is not from the manufacturer or not approved by the manufacturer.
- the product is not repaired at an approved service center or by an approved authority.

Manufacturer

Husqvarna AB
Drottninggatan 2, SE-561 82, Huskvarna, Sweden, tel:
+46-36-146 500

Safety

Safety definitions

Warnings, cautions and notes are used to point out specially important parts of the manual.



WARNING: Used if there is a risk of injury or death for the operator or bystanders if the instructions in the manual are not obeyed.



CAUTION: Used if there is a risk of damage to the product, other materials or the adjacent area if the instructions in the manual are not obeyed.

Note: Used to give more information that is necessary in a given situation.

General power tool safety warnings



WARNING: Read all safety warnings and all instructions. Failure to follow the warnings and instructions may result in electric shock, fire and/or serious injury.

Note: Save all warnings and instructions for future reference. The term "power tool" in the warnings refers to your mains-operated (corded) power tool or battery-operated (cordless) power tool.

Work area safety

- **Keep work area clean and well lit.** Cluttered or dark areas invite accidents.
- **Do not operate power tools in explosive atmospheres, such as in the presence of flammable liquids, gases or dust.** Power tools create sparks which may ignite the dust or fumes.
- **Keep children and bystanders away while operating a power tool.** Distractions can cause you to lose control.

Electrical safety

- **Power tool plugs must match the outlet. Never modify the plug in any way. Do not use any adapter plugs with earthed (grounded) power tools.** Unmodified plugs and matching outlets will reduce risk of electric shock.
- **Avoid body contact with earthed or grounded surfaces, such as pipes, radiators, ranges and refrigerators.** There is an increased risk of electric shock if your body is earthed or grounded.

- **Do not expose power tools to rain or wet conditions.** Water entering a power tool will increase the risk of electric shock.
- **Do not abuse the cord. Never use the cord for carrying, pulling or unplugging the power tool. Keep cord away from heat, oil, sharp edges or moving parts.** Damaged or entangled cords increase the risk of electric shock.
- **When operating a power tool outdoors, use an extension cord suitable for outdoor use.** Use of a cord suitable for outdoor use reduces the risk of electric shock.
- **If operating a power tool in a damp location is unavoidable, use a ground fault circuit interrupter (GFCI) protected supply.** Use of an GFCI reduces the risk of electric shock.

Personal safety

- **Danger! Do not operate near electrical power lines.** The unit has not been designed to provide protection from electric shock in the event of contact with overhead electric lines. Consult local regulations for safe distances from overhead electric power lines and ensure that the operating position is safe and secure before operating the saw chain pole pruner.
- **Stay alert, watch what you are doing and use common sense when operating a power tool. Do not use a power tool while you are tired or under the influence of drugs, alcohol or medication.** A moment of inattention while operating power tools may result in serious personal injury.
- **Use personal protective equipment. Always wear eye protection.** Protective equipment such as dust mask, non-skid safety shoes, hard hat, or hearing protection used for appropriate conditions will reduce personal injuries.
- **Prevent unintentional starting. Ensure the switch is in the OFF-position before connecting to a power source and/or battery pack, picking up or carrying the tool.** Carrying power tools with your finger on the switch or energising power tools that have the switch on invites accidents.
- **Remove any adjusting key or wrench before turning the power tool on.** A wrench or a key left attached to a rotating part of the power tool may result in personal injury.
- **Do not overreach. Keep proper footing and balance at all times.** This enables better control of the power tool in unexpected situations.
- **Dress properly. Do not wear loose clothing or jewellery. Keep your hair, clothing and gloves away from moving parts.** Loose clothes, jewellery or long hair can be caught in moving parts.
- **If devices are provided for the connection of dust extraction and collection facilities, ensure these are**

connected and properly used. Use of dust collection can reduce dust-related hazards.

- **Do not let familiarity gained from frequent use of tools allow you to become complacent and ignore tool safety principles.** A careless action can cause severe injury within a fraction of a second.
- The vibration emission during actual use of the power tool can differ from the declared total value depending on the ways in which the tool is used. Operators should identify safety measures to protect themselves that are based on an estimation of exposure in the actual conditions of use (taking account of all parts of the operating cycle such as the times when the tool is switched off and when it is running idle in addition to the trigger).

Power tool use and care

- **Do not force the power tool. Use the correct power tool for your application.** The correct power tool will do the job better and safer at the rate for which it was designed.
- **Do not use the power tool if the switch does not turn it on and off.** Any power tool that cannot be controlled with the switch is dangerous and must be repaired.
- **Disconnect the plug from the power source and/or the battery pack from the power tool before making any adjustments, changing accessories, or storing power tools.** Such preventive safety measures reduce the risk of starting the power tool accidentally.
- **Store idle power tools out of the reach of children and do not allow persons unfamiliar with the power tool or these instructions to operate the power tool.** Power tools are dangerous in the hands of untrained users.
- **Maintain power tools. Check for misalignment or binding of moving parts, breakage of parts and any other condition that may affect the power tool's operation. If damaged, have the power tool repaired before use.** Many accidents are caused by poorly maintained power tools.
- **Keep cutting tools sharp and clean.** Properly maintained cutting tools with sharp cutting edges are less likely to bind and are easier to control.
- **Use the power tool, accessories and tool bits etc. in accordance with these instructions, taking into account the working conditions and the work to be performed.** Use of the power tool for operations different from those intended could result in a hazardous situation.
- **Keep handles and grasping surfaces dry, clean and free from oil and grease.** Slippery handles and grasping surfaces do not allow for safe handling and control of the tool in unexpected situations.

Battery tool use and care

- **Recharge only with the charger specified by the manufacturer.** A charger that is suitable for one type

of battery pack may create a risk of fire when used with another battery pack.

- **Use power tools only with specifically designated battery packs.** Use of any other battery packs may create a risk of injury and fire.
- **When battery pack is not in use, keep it away from other metal objects, like paper clips, coins, keys, nails, screws or other small metal objects, that can make a connection from one terminal to another.** Shorting the battery terminals together may cause burns or a fire.
- **Under abusive conditions, liquid may be ejected from the battery; avoid contact. If contact accidentally occurs, flush with water. If liquid contacts eyes, additionally seek medical help.** Liquid ejected from the battery may cause irritations or burns.
- **Do not use a battery pack or tool that is damaged or modified.** Damaged or modified batteries may exhibit unpredictable behaviour resulting in fire, explosion or risk of injury.
- **Do not expose a battery pack or tool to fire or excessive temperature.** Exposure to fire or temperature above 130 °C / 266 °F may cause explosion.
- **Follow all charging instructions and do not charge the battery pack or tool outside the temperature range specified in the instructions.** Charging improperly or at temperatures outside the specified range may damage the battery and increase the risk of fire.

Service

- **Have your power tool serviced by a qualified repair person using only identical replacement parts.** This will ensure that the safety of the power tool is maintained.
- **Never service damaged battery packs.** Service of battery packs should only be performed by the manufacturer or authorized service providers.

Pole pruner safety warnings - personal safety

- **Keep all parts of the body away from the saw chain when using the pole pruner. Before you start the pole pruner, make sure the saw chain is not contacting anything.** A moment of inattention while operating pole pruners may cause entanglement of your clothing or body with the saw chain.
- **Always hold the pole pruner with your right hand on the rear handle and your left hand on the front handle.** Holding the chain saw with a reversed hand configuration increases the risk of personal injury and should never be done.
- **Hold the pole pruner by insulated gripping surfaces only, because the saw chain may contact hidden wiring or its own cord.** Saw chains contacting a "live" wire may make exposed metal parts of the pole pruner "live" and could give the operator an electric shock.
- **Wear eye protection. Further protective equipment for hearing, head, hands, legs and feet is**

recommended. Adequate protective equipment will reduce personal injury from flying debris or accidental contact with the saw chain.

- **Always keep proper footing and operate the chain saw only when standing on fixed, secure and level surface.** Slippery or unstable surfaces may cause a loss of balance or control of the pole pruner.
- **When cutting a limb that is under tension, be alert for spring back.** When the tension in the wood fibres is released, the spring loaded limb may strike the operator and/or throw the pole pruner out of control.
- **Use extreme caution when cutting brush and saplings.** The slender material may catch the pole pruner and be whipped toward you or pull you off balance.
- **Follow instructions for lubricating, chain tensioning and changing the bar and chain.** Improperly tensioned or lubricated chain may either break or increase the chance for kickback.
- **Carry the pole pruner by the front handle with the pole pruner switched off and away from your body.** When transporting or storing the pole pruner, always fit the guide bar cover. Proper handling of the pole pruner will reduce the likelihood of accidental contact with the moving saw chain.
- **Cut wood only. Do not use pole pruner for purposes not intended. For example: do not use pole pruner for cutting metal, plastic, masonry or non-wood building materials.** Use of the pole pruner for operations different than intended could result in a hazardous situation.
- **Keep handles dry, clean and free from oil and grease.** Greasy, oily handles are slippery causing loss of control.
- **Do not attempt to fell a tree until you have an understanding of the risks and how to avoid them.** Serious injury could occur to the operator or bystanders while felling a tree.
- **This pole pruner is not intended for tree felling.** Use of the pole pruner for operations different than intended could result in serious injury to the operator or bystanders.
- We strongly recommend that first time users practice sawing logs on a saw horse or cradle.

General pole pruner safety warnings

Follow all instructions when clearing jammed material, storing or servicing the pole pruner. Make sure the switch is off and the battery pack is removed.

Unexpected actuation of the pole pruner while clearing jammed material or servicing may result in serious personal injury.

General safety instructions



WARNING: Read the warning instructions that follow before you use the product.

- Remove the battery to prevent the product from being started by accident.
- This product is a dangerous tool if you are not careful or if you use the product incorrectly. This product can cause serious injury or death to the operator or others.
- Do not use the product if it is changed from its initial specification. Do not change a part of the product without approval from the manufacturer. Only use parts that are approved by the manufacturer. Injury or death is a possible result of incorrect maintenance.
- Do a check of the product before use. See, *Safety devices on the product on page 17* and *Maintenance on page 22*. Do not use a product that is damaged or does not operate correctly. Do the safety checks, maintenance and service instructions described in this manual.
- Children should be supervised to ensure that they do not play with the product. Never allow children or other persons not trained in the use of the product and/or the battery to use or service it. Local laws may regulate the age of the user.
- Keep the product in a locked area to prevent access for children or persons that are not approved.
- Store the product out of reach of children.
- Under no circumstances may the design of the product be modified without the permission of the manufacturer. Always use original accessories. Non-authorized modifications and/or accessories can result in serious personal injury or the death of the operator and others.

Note: National or Local laws can regulate the use. Comply to given regulations.

Safety instructions for operation



WARNING: Read and obey the warning instructions that follow before you use the product.

- Ensure that no people or animals come closer than 15 m (50 ft.) while you work. When several operators are working in the same area the safety distance should be at least 15 m. Otherwise there is a risk of serious personal injury. Stop the product immediately if anyone approaches. Never swing the product around without first checking behind you to make sure that no one is within the safety zone.
- Never use the product in bad weather, for instance in dense fog, in heavy rain, strong winds, intense cold, etc. Extremely hot weather may cause overheating of the product. Working in bad weather is tiring and often brings added risks, such as icy ground, unpredictable felling direction, etc.
- Do not allow children to use or be in the vicinity of the product. Since the product is easy to start, children may be able to start it if they are not kept

under full surveillance. This can mean a risk of serious personal injury. Disconnect the battery when the product is not under close supervision.

- Ensure that people, animals or other things can not affect your control of the product or that they do not come in contact with the cutting attachment or loose objects that are thrown out by the cutting attachment.
- Listen out for warning signals or shouts when you wear hearing protection. Always remove your hearing protection as soon as the product stops.
- Overexposure to vibration can lead to circulatory damage or nerve damage in persons who have poor circulation. Speak to your physician if you experience symptoms of overexposure to vibration. Such symptoms include numbness, loss of feeling, tingling, pricking, pain, loss of strength, changes in skin colour or condition. These symptoms usually show in the fingers, hands or wrists.
- Never use a cutting attachment without an approved guard. If an incorrect or faulty guard is fitted this can cause serious personal injury.
- Always stop the product, remove the battery and make sure that the cutting equipment stops completely before you start to do any work on the product. Departure from the sharpening instructions considerably increase the risk of kickback.
- If you encounter a situation where you are uncertain how to proceed you should ask an expert. Contact your dealer or your service workshop. Avoid all usage which you consider to be beyond your capability.
- Avoid all usage which you consider to be beyond your capability.
- Never use the product if you are fatigued, while under the influence of alcohol or drugs, medication or anything that could affect your vision, alertness, coordination or judgment.
- The product can be thrown violently to the side when the tip of the guide bar comes in contact with a fixed object. This is called kickback. A kickback can be violent enough to cause the product/operator to be propelled in any direction, and possibly lose control of the product. Avoid cutting with the guide bar tip.
- Do not use the product unless you are able to call for help in case of an accident.
- Keep a good balance and a firm foothold. Make sure that you can move and stand safely. Check the area around you for possible obstacles (roots, rocks, branches, ditches, etcetera) in case you have to move suddenly. Take great care when you work on sloping ground.
- Take great care when cutting a tree that is in tension. A tree that is in tension may spring back to its normal position before or after being cut. If you position yourself incorrectly or make the cut in the wrong place the tree may hit you or the product and cause you to lose control. Both situations can cause serious personal injury.

- Use the harness to support the weight of the product and make it easier to handle.
- For Aspire P5-P4A: Hold the product with your right or left hand. Keep hands and other body parts away from the saw chain.

(Fig. 28)

- For Aspire PE5-P4A: Always hold the product with both hands. Hold the product on the right side of your body.

(Fig. 29)

- Before you remove unwanted materials from the product, stop the motor and make sure that the saw chain does not turn.
- Stop the product before you move to another area. Attach the transport guard before carrying or transporting the product any distance.
- Never put the product down when it is activated unless you have it in clear sight.
- If the product is operated at temperatures below -10°C the product and the battery must be stored in a heated space for at least 24 hours before starting work.
- Never stand directly under underneath a branch that is being cut. This could lead to serious or even fatal personal injury.
- Observe the applicable safety regulations for work in the vicinity of overhead power lines.
- This product is not electrically insulated. If the product touches or comes close to high-voltage power lines it could lead to death or serious bodily injury. Electricity can jump from one point to another by arcing. The higher the voltage, the greater the distance electricity can jump. Electricity can also travel through branches and other objects, especially if they are wet. Always keep a distance of at least 10 m between the product and high voltage power lines and/or objects that are touching them. If you have to work within this safe distance you should always contact the relevant power company to make sure the power is switched off before you start work.
- A dull saw chain may increase the risk of accidents.

Personal protective equipment



WARNING: Read the warning instructions that follow before you use the product.

- Always use approved personal protective equipment when you use the product. Personal protective equipment cannot fully prevent injury but it decreases the degree of injury if an accident does occur. Let your dealer help you select the right equipment.
- Use a helmet if it is possible that objects can fall on you.

(Fig. 30)

- Use approved hearing protection.

(Fig. 31)

- Use approved eye protection. If you use a visor, you must also use approved protective goggles. Approved protective goggles must agree with the ANSI Z87.1 standard in the USA or EN 166 in EU countries.

(Fig. 32)

- Use gloves when it is necessary, for example when you attach, examine or clean the cutting equipment.

(Fig. 33)

- Use protective boots, or shoes, with non-slip soles.

(Fig. 34)

- Use pants with saw protection.
- Use clothing made of a strong fabric. Always use heavy, long pants and long sleeves. Do not use loose clothing that can catch on twigs and branches. Do not wear jewelry, short pants, open shoes or go with bare feet. Put your hair up safely above your shoulders.
- Keep first aid equipment close at hand.

(Fig. 35)

Safety devices on the product



WARNING: Read the warning instructions that follow before you use the product.

In this section the product's safety features, its purpose and how checks and maintenance should be carried out to ensure that it operates correctly. See instructions under the heading *Product overview on page 11* to find where these parts are located on your product.

The life span of the product can be reduced and the risk of accidents can increase if product maintenance is not carried out correctly and if service and/or repairs are not carried out professionally. If you need further information please contact your nearest servicing dealer.



WARNING: Never use a product with damaged safety components. The product's safety equipment must be inspected and maintained as described in this section. If your product fails any of these checks, contact your service agent to get it repaired.



CAUTION: All servicing and repair work on the machine requires special training. This is especially true of the machine's safety equipment. If your machine fails any of the checks described below you must contact your service agent. When you buy any of our products we guarantee the availability of professional repairs and service. If the retailer who sells your

machine is not a servicing dealer, ask him for the address of your nearest service agent.

To do a check of the user interface Aspire P5-P4A

The green LEDs (A) show the state of charge. The green LEDs also show that the product is on.

1. Push and hold the on/off button (B). (Fig. 36)
 - a) The product is on when the green LEDs (A) are on.
 - b) The product is off when the green LEDs (A) are off.
2. Refer to *Troubleshooting on page 25* if the warning indicator (C) flashes.

To do a check of the power trigger lockout

The power trigger lockout prevents accidental operation. When you release the handle, the power trigger and the power trigger lockout move back to their initial position.

1. For Aspire PE5-P4A: Push the lock button forward. (Fig. 37)
2. Make sure that the power trigger is locked when the power trigger lockout is in its initial position.
 - a) For Aspire P5-P4A: (Fig. 38)
 - b) For Aspire PE5-P4A: (Fig. 39)
3. Push the power trigger lockout on one side, and then on the other side. Make sure that the power trigger lockout moves back to its initial position.
 - a) For Aspire P5-P4A: (Fig. 40)
 - b) For Aspire PE5-P4A: (Fig. 41)
4. Make sure that the power trigger and the power trigger lockout move freely and that the return spring operates correctly.
 - a) For Aspire P5-P4A: (Fig. 42)
 - b) For Aspire PE5-P4A: (Fig. 43)
5. Start the product, refer to *Operation on page 20*.
6. Apply full speed.
7. Release the power trigger and make sure that the saw chain stops fully.

Safety instructions for the cutting equipment



WARNING: Read the warning instructions that follow before you use the product.

- Only use approved guide bar/saw chain combinations and filing equipment. Refer to *Maintenance on page 22* for instructions.
- Use protective gloves when you use or do maintenance on the saw chain. A saw chain that does not move can also cause injuries.

- Keep the cutting teeth correctly sharpened. Obey the instructions and use the recommended file gauge. A saw chain that is damaged or incorrectly sharpened increases the risk of accidents.

(Fig. 44)

- Keep the correct depth gauge setting. Obey the instructions and use the recommended depth gauge setting. Too large depth gauge setting increases the risk of kickback.

(Fig. 45)

- Make sure that the saw chain has the correct tension. If the saw chain is not tight against the guide bar, the saw chain can derail. An incorrect saw chain tension increases wear on the guide bar, saw chain and chain drive sprocket. Refer to *Accessories on page 28*.

(Fig. 46)

- Do maintenance on the cutting equipment regularly and keep it correctly lubricated. Lubricate the saw chain before each operation. If the saw chain is not correctly lubricated, the risk of wear on the guide bar, saw chain and chain drive sprocket increases.

(Fig. 47)

Battery safety



WARNING: Read all the safety and general instructions. Failure to observe the safety and general instructions may result in electric shock, fire and / or serious injury. **Keep all the safety information and general instructions for future reference.**

- **These safety instructions apply only to 18V Li-ion rechargeable batteries for the POWER FOR ALL system.**
- **Use the rechargeable battery only in products from POWER FOR ALL System partners.** 18 V rechargeable batteries labelled with POWER FOR ALL are fully compatible with the following products:
 - All products of the 18V POWER FOR ALL battery system.
 - All 18 V products from POWER FOR ALL System partners.
- **Observe the battery recommendations in the operating manual of your product.** Only this way can the rechargeable battery and the product be operated without danger and the rechargeable batteries protected from hazardous overloading.
- **Only charge the batteries using chargers recommended by the manufacturer or by POWER FOR ALL system partners.** A charger that is suitable for one type of battery may pose a fire risk when used with a different battery.
- **The battery is supplied partially charged.** To ensure full battery capacity, fully charge the battery in the

charger before using your power tool for the first time.

- **Keep battery packs out of the reach of children.**
- **Do not open the battery.** There is a risk of shortcircuiting.
- **In case of damage and improper use of the battery, vapours may be emitted. The battery can set alight or explode.** Ensure the area is well ventilated and seek medical attention should you experience any adverse effects. The vapours may irritate the respiratory system.
- **If used incorrectly or if the battery is damaged, flammable liquid may be ejected from the battery. Contact with this liquid should be avoided. If contact accidentally occurs, rinse off with water. If the liquid comes into contact with your eyes, seek additional medical attention.** Liquid ejected from the battery may cause irritation or burns.
- **If the battery is damaged liquid can be ejected and cover nearby surfaces. Check affected parts.** Clean these parts or change them if necessary.
- **Do not short-circuit the battery pack. When the battery pack is not in use, keep it away from other metal objects, like paper clips, coins, keys, nails, screws or other small metal objects, that can make a connection from one terminal to another.** Shorting the battery terminals together may cause burns or a fire.
- **The battery can be damaged by pointed objects such as nails or screwdrivers or by force applied externally.** An internal short circuit may occur, causing the battery to burn, smoke, explode or overheat.
- **Never service damaged battery packs.** Service of battery packs should only be performed by the manufacturer or authorized service providers.
- **Protect the battery against heat, e. g. against continuous intense sunlight, fire, dirt, water and moisture.** There is a risk of explosion and short-circuiting.
- **Use the battery in the product only when the ambient temperature is between -5 °C – 40 °C.**
- **Only store the battery at an ambient temperature between -20 °C – 50 °C.** Do not leave the battery in your car in the summer, for example. At temperatures of < 0 °C some devices may experience a loss of power.
- **Only charge the battery at an ambient temperature which is between 0 °C – +35 °C.** Charging outside of this temperature range can increase the risk of damage to the battery and pose a fire hazard.

Battery charger safety



WARNING: Read all the safety and general instructions. Failure to observe the safety and general instructions may result in electric shock, fire and / or serious injury. **Store these instructions in a safe place.** Only use the charger if you can fully

evaluate all functions and carry them out without restrictions, or if you have received corresponding instructions.

- **This charger is not intended for use by children or persons with physical, sensory or mental limitations or a lack of experience or knowledge. This charger can be used by children aged 8 or older and by persons who have physical, sensory or mental limitations or a lack of experience or knowledge if a person responsible for their safety supervises them or has instructed them in the safe operation of the charger and they understand the associated dangers.** Otherwise, there is a risk of operating errors and injuries.
- **Supervise children during use, cleaning and maintenance.** This will ensure that children do not play with the charger.
- **Only charge 18V POWER FOR ALL system batteries with a capacity of 1.5 Ah and above. The battery voltage must match the battery charging voltage of the charger. Do not charge any non-rechargeable batteries.** Otherwise there is a risk of fire and explosion.
- **Only use the charger in enclosed spaces and do not expose it to wet conditions.** Water entering a power tool will increase the risk of electric shock.
- **Keep the charger clean.** Dirt poses a risk of electric shock.
- **Always check the charger, cable and plug before use. Stop using the charger if you discover any damage. Do not open the charger yourself, and have it repaired only by Husqvarna or by an authorised after-sales service centre using only original replacement parts.** Damaged chargers, cables and plugs increase the risk of electric shock.
- **Do not operate the charger on an easily ignited surface (e. g. paper, textiles, etc.) or in a flammable environment.** There is a risk of fire due to the charger heating up during operation.
- **Do not cover the ventilation slots of the charger.** Otherwise, the charger may overheat and no longer function properly.
- **Recharge only with the charger specified by the manufacturer.** A charger that is suitable for one type of battery pack may create a risk of fire when used with another battery pack.
- **In case of damage and improper use of the battery, vapours may also be emitted.** Ensure the area is well

ventilated and seek medical attention should you experience any adverse effects. The vapours may irritate the respiratory system.

- **Under abusive conditions, liquid may be ejected from the battery. Contact with this liquid should be avoided. If contact accidentally occurs, rinse off with water. If the liquid comes into contact with your eyes, seek additional medical attention.** Liquid ejected from the battery may cause irritation or burns.
- **Products sold in GB only:** Your product is fitted with an BS 1363/A approved electric plug with internal fuse (ASTA approved to BS 1362). If the plug is not suitable for your socket outlets, it should be cut off and an appropriate plug fitted in its place by an authorised customer service agent. The replacement plug should have the same fuse rating as the original plug. The severed plug must be disposed of to avoid a possible shock hazard and should never be inserted into a mains socket elsewhere.

Safety instructions for maintenance



WARNING: Read the warning instructions that follow before you do maintenance on the product.

- Remove the battery before you do maintenance, other checks or assemble the product.
- The operator must only do the maintenance and servicing shown in this operator's manual. Turn to your servicing dealer for maintenance and servicing of a larger extension.
- Do not clean the battery or the battery charger with water. Strong detergent can cause damage to the plastic.
- If you do not do maintenance, it decreases the life cycle of the product and increases the risk of accidents.
- Special training is necessary for all servicing and repair work, especially for the safety devices on the product. If not all checks in this operator's manual are approved after you have done maintenance, turn to your servicing dealer. We guarantee that there are professional repairs and servicing available for your product.
- Only use original spare parts.

Assembly Aspire PE5-P4A

Introduction



WARNING: Read and understand the safety chapter before you assemble the product.

To attach the pruner to the telescopic shaft

1. Attach the pruner (A) to the telescopic shaft (B). The pruner must move into the holder on the telescopic shaft easily, if not, it is not installed correctly. (Fig. 48)

- Tighten the knob (C).

Note: When the pruner is attached to the telescopic shaft, the user interface of the pruner is disconnected.

To adjust the length of the telescopic shaft

- Loosen the screw handle on the shaft (A). (Fig. 49)
- Adjust the shaft to an applicable length.
- Tighten the screw handle (B).

To install the hook on the wall

- Install the hook indoors.
- Keep the hook out of sunlight and in ambient temperature of -10°C to 70°C.
- Install the hook on a drywall, wood or concrete wall.



CAUTION: Make sure that the wall can hold loads of minimum 30 kg.

- Install the hook on the wall with the 3 screws (A). Use wall plugs (B) if it is necessary.



CAUTION: Make sure that the screws are applicable for your wall type.

- For Aspire P5-P4A: (Fig. 50)
- For Aspire PE5-P4A: (Fig. 51)

- Speak to your Husqvarna service agent for information about available storage accessories for your product.

To hang the product on the hook

- Hang the pruner on the hook as shown in the illustration. (Fig. 52)
- Hang the pole on the hook as shown in the illustration. (Fig. 53)

Operation

To do a function check before you use the product

- Examine the air intake for dirt and damage. Remove dirt and unwanted material from the product with a brush.
- Tighten all nuts and screws.
- Make sure that the pruner is attached correctly.
- Examine the pruner for damages, for example, cracks. Replace pruner if it is damaged.
- Make sure that the covers are attached correctly and not damaged.
- Make sure that the product operates correctly.

Battery



WARNING: Before you use the battery, you must read and understand the safety chapter. You must also read and understand the operator's manual for the battery and the battery charger.

Keep the battery and the battery charger in correct ambient temperatures.

	Ambient temperature
Operation of the battery in the product	-5 °C – 40 °C

	Ambient temperature
Charging of the battery	0 °C – 35 °C

To charge the battery

Charge the battery before the first use.

Note: The charging process is only possible when the temperature of the battery is within the permitted charging temperature range (0 °C – 35 °C).

- Connect the power cord for the battery charger in a grounded mains.



CAUTION: Make sure that the mains has the correct voltage and frequency.

- Put the battery in the battery charger. The battery is connected to the battery charger when the green LED flashes. (Fig. 54)
- The battery is fully charged when the green LED on the battery charger is on. Charge the battery for maximum 24 hours.
- Disconnect the battery charger from the mains.



CAUTION: Do not pull the power cord.

- Remove the battery from the battery charger.

Battery status LED on the battery charger

The red LED (A) and the green LED (B) on battery charger show the battery status. Refer to *To charge the battery on page 20*.

(Fig. 55)

LED	Battery status
The green LED flashes quickly.	The battery is charging.
The green LED flashes slowly.	The battery is 80% charged.
The green LED is on.	The battery is fully charged.
The red LED is on.	Refer to <i>Troubleshooting of the battery charger on page 25</i> .
The red LED flashes quickly.	Refer to <i>Troubleshooting of the battery charger on page 25</i> .

Battery status LED on the product

When the battery is installed in the product, the LEDs on the product show the battery status.

(Fig. 56)

LED	Battery status
LED 1, 2 and 3 are lit.	Fully charged.
LED 1 and 2 are lit.	Sufficiently charged
LED 1 is lit.	The battery power is low.
LED 1 flashes.	The battery is empty. The battery status indicator flashes. Charge the battery. Refer to <i>To charge the battery on page 20</i> .

To connect the battery to the product



WARNING: Only use lithium-ion batteries of the POWER FOR ALL system P4A 18 V in the product.

1. Make sure that the battery is fully charged.
2. Put the battery into the battery holder of the product. The battery must move into the holder easily, if not, it is not installed correctly.
 - a) For Aspire P5-P4A: (Fig. 57)
 - b) For Aspire PE5-P4A: (Fig. 58)
3. Push the battery fully into the battery holder. The battery locks into position when you hear a click.

4. Make sure that the latch locks in position correctly.

To start the product Aspire P5-P4A

1. Push the on/off button on the user interface (A). The LED lights come on. (Fig. 59)
2. Push the power trigger lockout (B) from the left or the right side, and hold the power trigger (C).

To start the product Aspire PE5-P4A

1. Push the lock button forward. (Fig. 37)
2. Push the power trigger lockout (A) from the left or the right side, and hold the power trigger (B). (Fig. 60)

To cut branches



WARNING: Observe great care when working close to overhead power lines. Falling branches can result in short circuiting.

- Whenever possible, position yourself so that you can make the cut at right angles to the branch. (Fig. 61)
- Cut large branches in sections so that you have better control over where they fall. You should also pay attention to the fact that falling branches can bounce in the direction of the user after hitting ground. (Fig. 62)
- Never cut through the swelling at the root of the branch as this will slow down healing and increase the risk of fungal attack. (Fig. 63)
- Use the stop at the base of the cutting head to provide support during cutting. This will help prevent the cutting attachment from bouncing on the branch. (Fig. 64)
- Make an initial cut on the underside of the branch before cutting through the branch. This will prevent tearing of the bark, which could lead to slow healing and cause permanent damage to the tree. The cut should not be deeper than $\frac{1}{3}$ of the branch thickness to prevent jamming. Keep the chain running while you withdraw the cutting attachment from the branch to prevent it jamming. (Fig. 65)
- Make sure you have a firm footing and that you can work without being hampered by branches, stones and trees.



WARNING: Never activate the power trigger without having the cutting attachment in full view.

To stop the product Aspire P5-P4A

1. Release the power trigger.
2. Push the on/off button on the user interface. The LED lights go off.
3. Push the release button and pull out the battery. (Fig. 66)

To stop the product Aspire PE5-P4A

1. Release the power trigger.
2. Push the lock button for the power trigger lockout rearward to lock the product.
3. Push the battery release button and pull out the battery. (Fig. 67)
4. If it is necessary, remove the telescopic shaft from the product.

Maintenance

Introduction



WARNING: Read and understand the safety chapter before you do maintenance work on the product.



WARNING: Remove the battery before you do maintenance on the product.

Maintenance schedule

Maintenance	Daily	Weekly	Monthly
Clean the external parts of the product with a dry cloth. Do not use water.	X		
Make sure that the start and stop button operate correctly and are not damaged.	X		
Make sure that the power trigger and the power trigger lockout operate correctly from a safety point of view.	X		
Make sure that all controls operate correctly and are not damaged.	X		
Keep the handles dry and clean. Make sure that there is no oil and grease on the handles.	X		
Make sure that the saw chain cover is not damaged. Replace the saw chain cover if it is damaged.	X		
Make sure that the screws and nuts are tight.	X		
Make sure that the battery release buttons on the battery operate correctly and lock the battery in the product.	X		
Make sure that the battery charger operates correctly.	X		
Make sure that the battery is not damaged.	X		
Make sure that the battery is charged.	X		
Make sure that the battery charger is not damaged.	X		
Do a check of the saw chain.	X		
Sharpen the saw chain.	X		
Do a check of the tension in the saw chain.	X		
Lubricate the saw chain.	X		

Maintenance	Daily	Weekly	Monthly
Make sure that the saw chain does not turn without operation of the power trigger.	X		
Examine all cables, couplings and connections. Make sure that there is no damage or dirt.		X	
Clean the saw chain cover.		X	
Remove burrs from the edges of the guide bar.		X	
Do a check of the connections between the battery and the product. Do a check of the connection between the battery and the battery charger.			X
Make sure that the pruner is not damaged. Replace the pruner if it is damaged.	An approved Husqvarna dealer must do all servicing on the pruner.		
Examine the wear of the chain drive sprocket.	Replace the chain drive sprocket after approximately 20 hours of operation or more frequently if it is necessary.		

To examine the cutting equipment

1. Make sure that there are no cracks in rivets and links and that no rivets are loose. Replace if it is necessary. (Fig. 68)
2. Make sure that the saw chain is easy to bend. Replace the saw chain if it is rigid.
3. Compare the saw chain with a new saw chain to examine if the rivets and links are worn.
4. Replace the saw chain when the longest part of the cutting tooth is less than 4 mm/0.16 in. Also replace the saw chain if there are cracks on the cutters. (Fig. 69)

To replace the guide bar and the saw chain

1. Turn the locking knob counterclockwise and remove the protective cover (A). (Fig. 70)
2. Remove the guide bar with the saw chain attached.
3. Remove the saw chain from the guide bar.
4. Put a new saw chain in the groove of the guide bar.
5. Install the new guide bar with the groove (B) onto the bolt (E) and the hole (D) onto the guide bar pin (F).
6. Install the saw chain around the drive sprocket (G). Make sure that the cutting teeth point in the direction away from the drive sprocket (C).
7. Install the protective cover (A) and turn the locking knob clockwise.
8. Tighten the saw chain. Refer to *To adjust the tension of the saw chain on page 24* for instructions.

To sharpen the saw chain

Information about the guide bar and saw chain



WARNING: Use protective gloves when you use or do maintenance on the saw chain. A saw chain that does not move can also cause injuries.

Replace a worn or damaged guide bar or saw chain with the guide bar and saw chain combination recommended by Husqvarna. This is necessary to keep the safety functions of the product. Refer to *Accessories on page 28*, for a list of replacement bar and chain combinations that we recommend.

- Guide bar length, in/cm. Information about the guide bar length and chain type can usually be found on the rear end of the guide bar.

(Fig. 71)

- Chain pitch, in. The distance between the drive links of the saw chain must align with the distance of the teeth on the bar tip sprocket and drive sprocket.

(Fig. 72)

- Number of drive links. The number of drive links is decided by the type of guide bar.

(Fig. 73)

- Bar groove width, in/mm. The groove width in guide bar must be the same as the chain drive links width.

(Fig. 74)

- The guide bar must align with product.

(Fig. 75)

- Drive link width, mm/in.

(Fig. 76)

General information about how to sharpen the cutters

Do not use a blunt saw chain. If the saw chain is blunt, you must apply more pressure to push the guide bar through the wood. If the saw chain is very blunt, there will be no wood chips but sawdust.

A sharp saw chain eats through the wood and the wood chips becomes long and thick.



WARNING: The force of the kickback increases a lot if you do not follow the sharpening instructions.

Note: Refer to *To sharpen the cutters on page 24* for information about sharpening of the saw chain.

To sharpen the cutters

1. Use a round file and a file gauge to sharpen the cutting teeth. (Fig. 77)

Note: Refer to *Accessories on page 28* for information about which file and file gauge that Husqvarna recommends for your saw chain.

2. Apply the file gauge correctly on to the cutter. Refer to the instruction supplied with the file gauge.
3. Move the file from the inner side of the cutting teeth and out. Decrease the pressure on the pull stroke. (Fig. 78)
4. Remove material from one side of all the cutting teeth.
5. Turn the product around and remove material on the other side.
6. Make sure that all cutting teeth are the same length.

To adjust the tension of the saw chain



WARNING: A saw chain with an incorrect tension can come loose from the guide bar and cause serious injury or death.

A saw chain becomes longer when you use it. It is important to adjust the tension of the saw chain regularly to make sure that it is correct. Do a check of the tension of the saw chain before you operate the product. Tighten the saw chain as tightly as possible, but it must be possible to pull the saw chain around freely by hand.

Note: A new saw chain has a running-in period. Do a check of the tension more frequently during this period.

1. Turn the chain tension adjuster clockwise to tighten the saw chain. Apply as much tension to the saw chain as possible. It must be tight against the guide bar. (Fig. 79)

Note: Turn the adjuster up (+) for more tension and down (-) for less tension. The saw chain is tightened correctly when you can turn it easily by hand but it is tight against the guide bar.

2. Make sure that you can pull the saw chain around freely by hand and that it does not hang from the guide bar. (Fig. 80)

To lubricate cutting equipment



WARNING: Poor lubrication of cutting equipment may cause the chain to snap, which could lead to serious, even fatal injuries.



WARNING: Do not use waste oil
Waste oil is dangerous for persons, the product and for the environment.

Saw chain oil

- Use saw chain oil of good adherence to the saw chain. The saw chain oil must keep its viscosity in all weather, for example, during hot summer or cold winter.
- Use Husqvarna chain oil for maximum saw chain life and to keep environmental damage to a minimum. If Husqvarna saw chain oil is not available, use a standard saw chain oil.
- In areas where oil for lubrication of saw chains is not available, use X-Guard BIO chain oil.
- Make sure that the lubrication of the saw chain works correctly. Fill with saw chain oil and examine the saw chain lubrication if it is necessary.

To do a check of the guide bar

1. Examine if there are burrs on the edges of the guide bar. Remove the burrs using a file. (Fig. 81)
2. Clean the groove in the guide bar. (Fig. 82)
3. Examine the groove in the guide bar for wear. Replace the guide bar if it is necessary. (Fig. 83)
4. Examine if the guide bar tip is rough or very worn. (Fig. 84)
5. Turn the guide bar daily to extend its life cycle. (Fig. 85)

To clean the product, the battery and the battery charger

1. Clean the product with a dry cloth after use.
2. Clean the battery and battery charger with a dry cloth. Keep the battery guide tracks clean.

3. Make sure that the terminals on the battery and the battery charger are clean before use.
4. Clean the inner surface of the protective cover with a brush.
2. Examine the battery charger for damages, for example cracks.
3. Make sure that the connection cord of the battery charger is not damaged and that there are no cracks in it.

To examine the battery and the battery charger

1. Examine the battery for damages, for example cracks.

Troubleshooting

User interface Aspire P5-P4A

Problem	Possible faults	Possible solution
Green start LED flashes.	Low battery voltage.	Charge the battery.
Red error LED flashes.	Overload.	The cutting attachment is blocked. stop the product. Remove the battery. Clean the cutting attachment from unwanted materials. Loosen the chain.
	Temperature deviation.	Let the product become cool.
	The power trigger and the start button are pushed at the same time.	Release the power trigger and push the start button.
Green LED and red LED flash alternately.	The battery is empty.	Charge the battery.
	The battery is damaged.	Speak to your servicing agent.

Troubleshooting of the battery charger

LED on the battery charger	Cause	Solution
The green LED is on and the red LED flashes.	The battery is not correctly installed in the battery charger.	Remove the battery from the charger and install the battery in the battery charger again.
	The battery connectors are dirty.	Clean the battery connectors.
	The ambient temperature is too high or too low.	Use the battery charger in temperatures between 0 °C – +35 °C.
	The battery is damaged.	Replace the battery.

LED on the battery charger	Cause	Solution
The green LED and the red LED are off.	The battery charger is not correctly connected to the mains outlet.	Connect the battery charger to a mains outlet.
	Faulty mains outlet.	Connect the battery charger to the voltage and frequency that is specified on the rating plate.
	The battery charger cable is damaged.	Speak to an approved service agent.
	The battery charger is damaged.	
Other errors.	If other errors occur, make sure that the product is off, remove the battery and speak to an approved service agent.	

Transportation and storage

Transportation and storage

- The supplied Li-ion batteries obey the Dangerous Goods Legislation requirements.
- Obey the special requirement on package and labels for commercial transportation, including by third parties and forwarding agents.
- Speak to a person with special training in dangerous material before you send the product. Obey all applicable national regulations.
- Use tape on open contacts when you put the battery in a package. Put the battery in the package tightly to prevent movement.
- Remove the battery for storage or transportation.
- Put the battery and the battery charger in a space that is dry and free from moisture and frost.
- Do not keep the battery in an area where static electricity can occur. Do not keep the battery in a metal box.
- Put the battery in storage where the temperature is between -20°C/-4°F and +50°C/122°F and away from open sunlight.
- Put the battery charger in storage where the temperature is between 5 °C/41 °F and 45°C/113°F and away from open sunlight.
- Use the battery charger only when the surrounding temperature is between 0°C/32°F and 35°C/95°F.
- Put the product in storage where the temperature is between -40°C/-40°F to +60°C/140°F.

- Charge the battery 30% to 50% before you put it in storage for long periods.
- Put the battery charger in storage in a space that is closed and dry.
- Keep the battery away from the battery charger during storage. Do not let children and other not approved persons to touch the equipment. Keep the equipment in a space that you can lock.
- Clean the product and do a full servicing before you put the product in storage for a long time.
- Use the transportation guard on the product to prevent injuries or damage on the product during transportation and storage.
- Attach the product safely during transportation.

Disposal of the battery, battery charger and product

The symbol below means that the product is not domestic waste. Recycle it at a recycling station for electrical and electronic equipment. This helps to prevent damage to the environment and to persons.

Speak to local authorities, domestic waste service or your dealer for more information.

(Fig. 23)

Note: The symbol shows on the product or package of the product.

Technical data

Technical data

	Aspire P5-P4A	Aspire PE5-P4A
Motor		
Type	PMDC 18V	PMDC 18V
Chain speed, m/sec	4.9	4.9
Weight		
Without battery, kg/lb	1.6/3.5	3.1/6.8
Noise emissions ¹		
Sound power level, measured dB(A)	88	88
Sound power level, guaranteed L _{WA} dB(A)	91	90
Sound levels ²		
Equivalent sound pressure level at the operator's ear, dB(A)	75	74
Vibration levels ³		
Vibration levels at handles, measured according to ISO 22867, m/s²		
Collapsed, front handle/rear handle	–	0.5/0.5
Extended, front handle/rear handle	–	0.3/0.3
Main handle/Auxiliary handle	0.8/0.4	–

Approved batteries

This product can be operated with all **POWER FOR ALL** batteries. For best performance it is recommended to use batteries with a minimum of 4.0 Ah.

Battery	P4A 18-B45	P4A 18-B72
Type	Lithium-ion	Lithium-ion
Battery capacity, Ah	2.5	4.0
Nominal voltage, V	18	18
Weight, kg	0.35	0.65

¹ Noise emissions in the environment measured as sound power (L_{WA}) in conformity with EC directive 2000/14/EC. The difference between guaranteed and measured sound power is that guaranteed sound power also includes dispersion in the measurement result and the variations between different products of the same model refer to Directive 2000/14/EC.

² Equivalent sound pressure level, according to ISO 22868, is calculated as the time-weighted energy total for different sound pressure levels under various working conditions. Typical statistical dispersion for equivalent sound pressure level is a standard deviation of 3 dB (A).

³ Reported data for equivalent vibration level has a typical statistical dispersion (standard deviation) of 1.5 m/s².

Battery	P4A 18-B45	P4A 18-B72
Number of cells (Li-Ion)	5	10

Approved battery chargers

Battery charger	P4A 18-C70
Input voltage, V	Refer to charger rating information.
Frequency, Hz	50–60
Power, W	70

Accessories

Guidebar and saw chain combinations







The following combinations are CE approved.

Guide bar			Saw chain	
Length, inch	Pitch, inch	Gauge, mm	Type	Length, number of drive links
5	1/4"	1.1	SP11G	32

Saw chain filing and file gauge

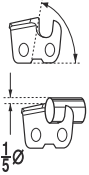
If you do not know which saw chain you have on your product, speak to your servicing dealer.

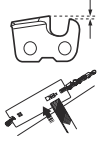
Use the recommended file gauge to get the correct filing angles. We recommend you to always use the recommended file gauge to restore the sharpness of the saw chain.

						
	mm/in					
SP11G	3.5 / 9/64	60°	30°	0°	0.4/0.016	5299371-01

Declaration of Conformity

EU Declaration of Conformity

We, **Husqvarna AB**, SE-561 82 Huskvarna, Sweden, tel: +46-36-146500, declare on our sole responsibility that the product:

Description	Battery-operated pruner and pole pruner
Brand	Husqvarna
Type / Model	Aspire P5-P4A, Aspire PE5-P4A
Identification	Serial numbers dating from 2022 and onwards

complies fully with the following EU directives and regulations:

Directive/Regulation	Description
2006/42/EC	"relating to machinery"
2014/30/EU	"relating to electromagnetic compatibility"
2011/65/EU	"on the restriction of the use of certain hazardous substances in electrical and electronic equipment"
2000/14/EC	"relating to the noise emissions in the environment"

and that the following standards and/or technical specifications are applied: EN 62841-1:2015/A11:2022, EN ISO 11680-1:2021, EN ISO 12100:2010, EN IEC 55014-1:2021, EN IEC 55014-2:2021, EN IEC 63000:2018.



DEKRA Testing and Certification GmbH, Handwerkstraße 15, 70565 Stuttgart, Germany, 0158, has carried out voluntary EC type examination in accordance with machinery directive's (2006/42/EC) article 12, point 3b. The certificate for EC type examination has the number: 4815039.22006.

Applied conformity assessment procedure in accordance with Directive 2000/14/EC, Annex V.

For information relating to noise emissions, refer to *Technical data on page 27*.

Huskvarna, 2022-06-22

A handwritten signature in black ink, appearing to be 'Claes Losdal', written over a horizontal line.

Claes Losdal, R&D Manager, Husqvarna AB
Responsible for technical documentation

UK Declaration of Conformity

We, **Husqvarna AB**, SE-561 82 Huskvarna, Sweden, tel:
+46-36-146500, declare on our sole responsibility that
the product:

Description	Battery-operated pruner and pole pruner
Brand	Husqvarna
Type / Model	Aspire P5-P4A, Aspire PE5-P4A
Identification	Serial numbers dating from 2022 and onwards

complies fully with the following UK regulations:

Description
The Supply of Machinery (Safety) Regulations 2008
Electromagnetic Compatibility Regulations 2016
The Noise Emission in the Environment by Equipment for use Outdoors Regulations 2001
The Restriction of the Use of Certain Hazardous Substances in Electrical and Electronic Equipment Regulations 2012

and that the following standards and/or technical specifications are applied: EN 62841-1:2015/A11:2022, EN ISO 11680-1:2021, EN ISO 12100:2010, EN IEC 55014-1:2021, EN IEC 55014-2:2021, EN IEC 63000:2018.

UK Importer:
Husqvarna UK Ltd
Preston Road, Co. Durham
DL5 6UP

Technology International (Europe) Limited, 56 Shrivensham Hundred Business Park, Shrivensham, Swindon, SN6 8TY, United Kingdom, 0673 has carried out type examination. The certificate for type examination has the number: TI(E) / SOMSR(08) – UKTE / 96 / 16032023. Applied conformity assessment procedure in accordance with UK regulations Noise Emission in the Environment by Equipment for Use Outdoors Regulations 2001, Schedule 8.

For information relating to noise emissions, refer to *Technical data on page 27*.

Huskvarna, 2022-06-22



Claes Losdal, R&D Manager, Husqvarna AB
Responsible for technical documentation

**UK
CA**

Licenses

Copyright © 2012–2020 STMicroelectronics

The warranty does not cover defects which are the result of normal wear and tear, negligence, defective use, unauthorised repair or the suction apparatus being connected to the incorrect voltage.

All rights reserved.

Redistribution and use in source and binary forms, with or without modification, are permitted provided that the following conditions are met:

- Redistributions of source code must retain the above copyright notice, this list of conditions and the following disclaimer.
- Redistributions in binary form must reproduce the above copyright notice, this list of conditions and the following disclaimer in the documentation and/or other materials provided with the distribution.
- Neither the name of STMicroelectronics nor the names of its contributors may be used to endorse or promote products derived from this software without specific prior written permission.

THIS SOFTWARE IS PROVIDED BY THE COPYRIGHT HOLDERS AND CONTRIBUTORS "AS IS" AND ANY EXPRESS OR IMPLIED WARRANTIES, INCLUDING, BUT NOT LIMITED TO, THE IMPLIED WARRANTIES OF MERCHANTABILITY AND FITNESS FOR A PARTICULAR PURPOSE ARE DISCLAIMED. IN NO EVENT SHALL THE COPYRIGHT OWNER OR CONTRIBUTORS BE LIABLE FOR ANY DIRECT, INDIRECT, INCIDENTAL, SPECIAL, EXEMPLARY, OR CONSEQUENTIAL DAMAGES (INCLUDING, BUT NOT LIMITED TO, PROCUREMENT OF SUBSTITUTE GOODS OR SERVICES; LOSS OF USE, DATA, OR PROFITS; OR BUSINESS INTERRUPTION) HOWEVER CAUSED AND ON ANY THEORY OF LIABILITY, WHETHER IN CONTRACT, STRICT LIABILITY, OR TORT (INCLUDING NEGLIGENCE OR OTHERWISE) ARISING IN ANY WAY OUT OF THE USE OF THIS SOFTWARE, EVEN IF ADVISED OF THE POSSIBILITY OF SUCH DAMAGE.

Apache 2.0 License

Copyright © 2009-2019 Arm Limited. All rights reserved.

Version 2.0, January 2004 <http://www.apache.org/licenses/>

TERMS AND CONDITIONS FOR USE,
REPRODUCTION, AND DISTRIBUTION

1. Definitions.

"License" shall mean the terms and conditions for use, reproduction, and distribution as defined by Sections 1 through 9 of this document. **"Licensor"** shall mean the copyright owner or entity authorized by the copyright owner that is granting the License. **"Legal Entity"** shall mean the union of the acting entity and all other

entities that control, are controlled by, or are under common control with that entity. For the purposes of this definition, **"control"** means (i) the power, direct or indirect, to cause the direction or management of such entity, whether by contract or otherwise, or (ii) ownership of fifty percent (50%) or more of the outstanding shares, or (iii) beneficial ownership of such entity. **"You"** (or **"Your"**) shall mean an individual or Legal Entity exercising permissions granted by this License. **"Source"** form shall mean the preferred form for making modifications, including but not limited to software source code, documentation source, and configuration files. **"Object"** form shall mean any form resulting from mechanical transformation or translation of a Source form, including but not limited to compiled object code, generated documentation, and conversions to other media types. **"Work"** shall mean the work of authorship, whether in Source or Object form, made available under the License, as indicated by a copyright notice that is included in or attached to the work (an example is provided in the Appendix below). **"Derivative Works"** shall mean any work, whether in Source or Object form, that is based on (or derived from) the Work and for which the editorial revisions, annotations, elaborations, or other modifications represent, as a whole, an original work of authorship. For the purposes of this License, Derivative Works shall not include works that remain separable from, or merely link (or bind by name) to the interfaces of, the Work and Derivative Works thereof. **"Contribution"** shall mean any work of authorship, including the original version of the Work and any modifications or additions to that Work or Derivative Works thereof, that is intentionally submitted to Licensor for inclusion in the Work by the copyright owner or by an individual or Legal Entity authorized to submit on behalf of the copyright owner. For the purposes of this definition, **"submitted"** means any form of electronic, verbal, or written communication sent to the Licensor or its representatives, including but not limited to communication on electronic mailing lists, source code control systems, and issue tracking systems that are managed by, or on behalf of, the Licensor for the purpose of discussing and improving the Work, but excluding communication that is conspicuously marked or otherwise designated in writing by the copyright owner as **"Not a Contribution."** **"Contributor"** shall mean Licensor and any individual or Legal Entity on behalf of whom a Contribution has been received by Licensor and subsequently incorporated within the Work.

2. Grant of Copyright License.

Subject to the terms and conditions of this License, each Contributor hereby grants to You a perpetual, worldwide, non-exclusive, no-charge, royalty-free, irrevocable copyright license to reproduce, prepare Derivative Works of, publicly display, publicly perform, sublicense, and distribute the Work and such Derivative Works in Source or Object form.

3. Grant of Patent License.

Subject to the terms and conditions of this License, each Contributor hereby grants to You a perpetual, worldwide, nonexclusive, no-charge, royalty-free, irrevocable (except as stated in this section) patent license to make, have made, use, offer to sell, sell, import, and otherwise transfer the Work, where such license applies only to those patent claims licensable by such Contributor that are necessarily infringed by their Contribution(s) alone or by combination of their Contribution(s) with the Work to which such Contribution(s) was submitted. If You institute patent litigation against any entity (including a crossclaim or counterclaim in a lawsuit) alleging that the Work or a Contribution incorporated within the Work constitutes direct or contributory patent infringement, then any patent licenses granted to You under this License for that Work shall terminate as of the date such litigation is filed.

4. Redistribution.

You may reproduce and distribute copies of the Work or Derivative Works thereof in any medium, with or without modifications, and in Source or Object form, provided that You meet the following conditions:

- You must give any other recipients of the Work or Derivative Works a copy of this License; and
- You must cause any modified files to carry prominent notices stating that You changed the files; and – You must retain, in the Source form of any Derivative Works that You distribute, all copyright, patent, trademark, and attribution notices from the Source form of the Work, excluding those notices that do not pertain to any part of the Derivative Works; and
- If the Work includes a "NOTICE" text file as part of its distribution, then any Derivative Works that You distribute must include a readable copy of the attribution notices contained within such NOTICE file, excluding those notices that do not pertain to any part of the Derivative Works, in at least one of the following places: within a NOTICE text file distributed as part of the Derivative Works; within the Source form or documentation, if provided along with the Derivative Works; or, within a display generated by the Derivative Works, if and wherever such third-party notices normally appear. The contents of the NOTICE file are for informational purposes only and do not modify the License. You may add Your own attribution notices within Derivative Works that You distribute, alongside or as an addendum to the NOTICE text from the Work, provided that such additional attribution notices cannot be construed as modifying the License. You may add Your own copyright statement to Your modifications and may provide additional or different license terms and conditions for use, reproduction, or distribution of Your modifications, or for any such Derivative Works as a whole, provided Your use, reproduction, and distribution of the Work otherwise complies with the conditions stated in this License.

5. Submission of Contributions.

Unless You explicitly state otherwise, any Contribution intentionally submitted for inclusion in the Work by You to the Licensor shall be under the terms and conditions of this License, without any additional terms or conditions. Notwithstanding the above, nothing herein shall supersede or modify the terms of any separate license agreement you may have executed with Licensor regarding such Contributions.

6. Trademarks.

This License does not grant permission to use the trade names, trademarks, service marks, or product names of the Licensor, except as required for reasonable and customary use in describing the origin of the Work and reproducing the content of the NOTICE file.

7. Disclaimer of Warranty.

Unless required by applicable law or agreed to in writing, Licensor provides the Work (and each Contributor provides its Contributions) on an "AS IS" BASIS, WITHOUT WARRANTIES OR CONDITIONS OF ANY KIND, either express or implied, including, without limitation, any warranties or conditions of TITLE, NON-INFRINGEMENT, MERCHANTABILITY, or FITNESS FOR A PARTICULAR PURPOSE. You are solely responsible for determining the appropriateness of using or redistributing the Work and assume any risks associated with Your exercise of permissions under this License. 8. Limitation of Liability. In no event and under no legal theory, whether in tort (including negligence), contract, or otherwise, unless required by applicable law (such as deliberate and grossly negligent acts) or agreed to in writing, shall any Contributor be liable to You for damages, including any direct, indirect, special, incidental, or consequential damages of any character arising as a result of this License or out of the use or inability to use the Work (including but not limited to damages for loss of goodwill, work stoppage, computer failure or malfunction, or any and all other commercial damages or losses), even if such Contributor has been advised of the possibility of such damages.

9. Accepting Warranty or Additional Liability.

While redistributing the Work or Derivative Works thereof, You may choose to offer, and charge a fee for, acceptance of support, warranty, indemnity, or other liability obligations and/or rights consistent with this License. However, in accepting such obligations, You may act only on Your own behalf and on Your sole responsibility, not on behalf of any other Contributor, and only if You agree to indemnify, defend, and hold each Contributor harmless for any liability incurred by, or claims asserted against, such Contributor by reason of your accepting any such warranty or additional liability. END OF TERMS AND CONDITIONS

Съдържание

Въведение.....	33	Транспорт и съхранение.....	51
Безопасност.....	35	Технически данни.....	52
Монтиране – Aspire PE5-P4A.....	44	Принадлежности.....	53
Операция.....	44	Декларация за съответствие.....	55
Поддръжка.....	46	Лицензи.....	56
Отстраняване на проблеми.....	50		

Въведение

Описание на продукта

Продуктът Husqvarna Aspire P5-P4A е акумулаторна ножица.

Продуктът Husqvarna Aspire PE5-P4A е акумулаторна прътова ножица с телескопична функция.

Ние работим постоянно, за да увеличаваме Вашата безопасност и ефективност по време на работа. Говорете с Вашия сервизен дилър за повече информация.

Общ преглед на продукта

(Фиг. 1)

1. Ножица
2. Предпазител за веригата на триона
3. Направляваща шина
4. Фиксатор за заключване на защитния капак
5. Блокировка на хранящия спусък, ножица
6. Захранващ спусък, ножица
7. Потребителски интерфейс
8. Основна ръкохватка, ножица
9. Акумулаторна батерия
10. Фиксатор за заключване на ножицата
11. Двусекционен вал
12. Телескопична функция
13. Бутон за заключване
14. Захранващ спусък, прътова ножица
15. Блокировка на хранящия спусък, прътова ножица
16. Бутон за освобождаване на акумулаторната батерия
17. Конектор
18. Зарядно устройство за акумулатора
19. Индикатор за включено състояние и предупредителен индикатор
20. Предпазител за транспортиране
21. Ръководство за оператора
22. Кука за ножицата, винтове и дюбели
23. Кука за прътовата ножица, винтове и дюбели
24. Верижно биомасло
25. Шестостенен ключ

Предназначение

Използвайте продукта за изрязване на клони и вейки. Не използвайте продукта за други задачи.

Бързо ръководство

Сканирайте QR кода за съвет как да използвате продукта.

(Фиг. 27)

Символи върху продукта

- (Фиг. 2) **ПРЕДУПРЕЖДЕНИЕ:** този продукт може да бъде опасен и да причини сериозно нараняване или смърт на оператора или други хора. Внимавайте и използвайте продукта правилно.
- (Фиг. 3) Прочетете внимателно ръководството за оператора и се уверете, че разбирате инструкциите, преди да използвате продукта.
- (Фиг. 4) За Aspire P5-P4A: Използвайте одобрени защитни средства за очите.
- (Фиг. 5) За Aspire PE5-P4A: Използвайте предпазна каска на местата, където върху Вас могат да паднат предмети. Използвайте одобрена защита на слуха. Използвайте одобрени защитни средства за очите.
- (Фиг. 6) Използвайте одобрени защитни ръкавици.
- (Фиг. 7) Използвайте устойчиви на плъзгане ботуши за тежък режим на работа. (Приложимо само за прътовата ножица.)
- (Фиг. 8) Прав ток.

(Фиг. 9)	Номинално напрежение, V	(Фиг. 17)	Етикет за шумовите емисии за околната среда съгласно директивите и регламентите на ЕС и Обединеното кралство и законодателството на Нов Южен Уелс "Регламент 2017 относно защитата от дейности, оказващи влияние на околната среда (контрол на шума)". Гарантираното ниво на звуковата мощност на продукта е посочено в „Технически характеристики“ на страница <i>Технически данни на страница 52</i> и на етикета.
(Фиг. 10)	Не излагайте на дъжд.		
(Фиг. 11)	Наливане на верижно масло.		
(Фиг. 12)	Посока на въртене, верига на триона.		
(Фиг. 13)	Риск от нараняване. Дръжте ръцете си далеч от веригата на триона.		
(Фиг. 14)	Завъртете наляво, за да разхлабите фиксатора, и надясно, за да го затегнете.	(Фиг. 18)	Продуктът или опаковката на продукта не е битов отпадък. Рециклирайте го в станция за рециклиране за електрическо и електронно оборудване.
(Фиг. 15)	Продуктът отговаря на изискванията на приложимите директиви на ЕС.		
(Фиг. 16)	Този продукт съответства на приложимите регламенти на Обединеното кралство.		
(Фиг. 21)	<p>Този продукт не е електрически изолиран. Ако продуктът се докосне или се приближи до електропроводи с високо напрежение, това може да доведе до смърт или сериозно нараняване. Електричеството може да прескача от една точка до друга посредством електрическа дъга. Колкото е по-високо напрежението, толкова на по-голямо разстояние може да прескочи електричеството. Електричеството също така може да преминава през клони и други предмети, особено ако те са мокри. Винаги дръжте продукта на разстояние от най-малко 10 m от електропроводите с високо напрежение и/или предмети, които ги докосват. Ако трябва да се работи по-близо от това безопасно разстояние, трябва винаги да се свързвате със съответната електроснабдителна фирма, за да се уверите, че електрозахранването е изключено, преди да започнете работа.</p> <p>По време на работа операторът на продукта трябва да увери, че лица или животни не се приближават на по-малко от 15 метра. (Приложимо само за прътовата ножица.)</p>		
(Фиг. 22)	На табелката с данни или с лазерен печат е изписан серийният номер. uuu е годината на производство, а ww – седмицата на производство.		

Забележка: Останалите символи/стикери със символи върху машината се отнасят за специфични изисквания по отношение на сертификати за определени пазари.

Символи върху акумулаторната батерия и/или зарядното устройство за акумулаторни батерии

(Фиг. 23)

Рециклирайте този продукт в пункт за рециклиране за електрическо и електронно оборудване. (валидно само за Европа)

(Фиг. 24)

Използвайте акумулаторната батерия само с продукти от партньори на системата POWER FOR ALL.

(Фиг. 25)

Пазете акумулаторната батерия от топлина, напр. от продължително излагане на интензивна слънчева светлина, огън, замърсявания, вода и влага. Съществува риск от експлозия и късо съединение.

(Фиг. 26)

(Фиг. 19)

Използвайте и дръжте зарядното устройство на акумулаторни батерии само на закрито.

(Фиг. 20)

Двойна изолация.

Повреда на продукта

Ние не носим отговорност за повреди по нашия продукт, ако:

- продуктът е неправилно ремонтиран.
- продуктът е ремонтиран с части, които не са от производителя или не са одобрени от производителя.
- продуктът има принадлежност, която не е от производителя или не е одобрена от производителя.
- продуктът не е ремонтиран в одобрен сервизен център или от одобрен орган.

Производител

Husqvarna AB

Drottninggatan 2, SE-561 82, Huskvarna, Sweden, tel: +46-36-146 500

Безопасност

Дефиниции за безопасност

Предупреждения, знаци за внимание и бележки се използват за указване на особено важни части на инструкцията.



ПРЕДУПРЕЖДЕНИЕ: Използва се, ако има опасност от нараняване или смърт за оператора или за околните, ако не се спазват инструкциите в ръководството.



ВНИМАНИЕ: Използва се, ако има опасност от повреждане на машината, други материали или съседната зона, ако не се спазват инструкциите в ръководството.

Забележка: Използва се за предоставяне на повече информация, която е необходима в дадена ситуация.

Общи предупреждения за безопасност за силови инструменти



ПРЕДУПРЕЖДЕНИЕ: Прочетете внимателно всички предупреждения за безопасността и инструкции. Неспазването на инструкциите и на предупрежденията за безопасност може да доведе до електрически удар, пожар и/или сериозни наранявания.

Забележка: Запазете всички предупреждения и инструкции за бъдещи справки. Терминът "електрически инструмент" в предупрежденията се отнася за електрически управлявания (кабелен) електрически инструмент или такъв на батерии (безжичен).

Безопасност на работната област

- **Поддържайте работната област чиста и добре осветена.** Мръсните и тъмните области са по-предразполагащи към инциденти.
- **Не работете с електрически инструменти в експлозивна среда, като например в присъствието на запалителни течности, газове или прах.** Електрическите инструменти създават искри, които може да възпламенят праха или дима.
- **Дръжте децата и наблюдателите далеч, докато работите с електрически инструмент.** Разсейването може да доведе до загуба на контрол.

Електрическа безопасност

- **Щепселите на електрическите инструменти трябва да съответстват на контакта. Никога не променяйте щепсела по какъвто и да било начин. Не използвайте никакви адаптерни щепсели със заземени електрически инструменти.** Немодифицираните щепсели и съответстващите им изходи ще намалят риска от електрически удар.
- **Избягвайте контакт на тялото със заземени повърхности, като например тръби, радиатори и**

хладилници. Има повишен риск от електрически удар, ако Вашето тяло е заземено или замасено.

- **Не излагайте електрическите инструменти на дъжд или влажни условия.** Навлизането на вода в електрически инструмент ще увеличи риска от токов удар.
- **Не насилвайте шнура. Никога не използвайте шнура за носене, дърпане или изключване от контакта на електрически инструмент.** Дръжте шнура далеч от топлинни източници, масло, остри ръбове или движещи се части. Повредените или оплетени шнурове повишават риска от електрически удар.
- **Когато работите с електрически инструмент на открито, използвайте удължителен шнур, който е подходящ за употреба на открито.** Използването на шнур, който е подходящ за употреба на открито, намалява риска от електрически удар.
- **Ако работата с електрически инструмент на влажно място е неизбежна, използвайте захранване със защита от прекъсвач на верига, задействан от грешки в заземяването (GFCI).** Използването на GFCI намалява риска от електрически удар.

Лична безопасност

- **Опасност! Не работете близо до електропроводи.** Уредът не е предназначен да осигурява защита от електрически удар в случай на контакт с въздушни електропроводи. Преди работа с прътовия верижен трион проверете в местните разпоредби за безопасните разстояния от въздушните електропроводи и се уверете, че работното положение е безопасно и сигурно.
- **Бъдете нащрек, внимавайте какво правите и бъдете разсъдливи, когато работите с електрически инструмент. Не използвайте електрически инструмент, когато сте изморени или когато сте под влиянието на наркотици, алкохол или лекарства.** Един миг на невнимание по време на работа с електрически инструменти може да доведе до сериозна телесна повреда.
- **Използвайте лични предпазни средства. Винаги носете защитни средства за очите.** Предпазните средства като респираторна маска, непързалища се предпазни обувки, твърда каска или антифони, използвани за съответните условия, ще намалят телесните повреди.
- **Не допускайте нежелано стартиране. Уверете се, че ключът е в позиция ИЗКЛ., преди да свържете към източник на мощност и/или батериите, когато вземате или носите инструмента.** Носенето на електрически инструменти, докато пръстът Ви е на превключвателя, или включването в мрежата на инструменти, чийто прекъсвач е в позиция ВКЛ., предразполага към злополуки.
- **Извадете всички настройващи ключове или гаечни ключове, преди да включите електрически инструмент.** Гаечен ключ или ключ, оставен закачен за въртящата се част на

електрически инструмент, може да доведе до телесна повреда.

- **Не се протягайте прекалено надалеч, докато работите. Поддържайте съответната стъпка и баланс през цялото време.** Това позволява по-добър контрол на електрически инструмент в неочаквани ситуации.
- **Обличайте се подходящо. Никога не носете широки дрехи или украшения. Дръжте косата си, дрехите и ръкавиците си далеч от движещите се части на инструмента.** Развети дрехи, бижута или дълга коса могат да бъдат закачени в движещите се части.
- **Ако са предоставени устройства за свързване на изсмукване на прах и съдове за събиране, уверете се, че те са свързани и се използват правилно.** Използването на съдове за събиране на прах може да намали опасностите, свързани с праха.
- **Не позволявайте на натрупания опит от честата употреба на инструменти да Ви вдъхне излишна увереност и да игнорирате принципите за безопасна употреба на инструменти.** Едно нехайно действие може да причини сериозно нараняване за част от секундата.
- Вибрационните емисии по време на действителна употреба на електрически инструмент може да се различават от обявената обща стойност в зависимост от начините на използване на инструмента. Операторите трябва да установят защитни мерки, за да се предпазват. Те трябва да са базирани на изчислението на излагане в действителните условия на употреба (като се вземат предвид всички елементи на работния цикъл, като времето, когато инструментът е изключен, както и кога работи на празен ход в изпълнение на времето при натиснат спусък).

Употреба и грижа за електрически инструмент

- **Не насилвайте електрически инструмент. Използвайте подходящия електрически инструмент за Вашето приложение.** Правилният електрически инструмент ще свърши работата по-добре и по-безопасно със скоростта, за която е бил създаден.
- **Не използвайте електрически инструмент, ако фиксаторът не го включва и изключва.** Всеки електрически инструмент, който не може да бъде управляван с фиксатора, е опасен и трябва да бъде поправен.
- **Откачете кабела от електрически източник и/или батериите от електрически инструмент, преди да правите настройки, да сменяте принадлежности или да съхранявате електрически инструменти.** Тези предпазни мерки намаляват риска от нежелано стартиране на електрически инструмент.

- **Съхранявайте неизползваните електрически инструменти далеч от достъпа на деца и не разрешавайте на хора, които не са запознати с електрическия инструмент или тези инструкции, да работят с него.** Електрическите инструменти са опасни в ръцете на необучени потребители.
- **Поддържайте електрическите инструменти. Проверявайте за неправилно поставяне или застъпване на движещите се части, счупени части или друго състояние, което може да се отрази на работата на електрическия инструмент. Ако електрическият инструмент бъде повреден, дайте го на поправка, преди да го използвате.** Много инциденти възникват с лошо поддържани електрически инструменти.
- **Поддържайте режещите инструменти остри и чисти.** Правилно поддържаните режещи инструменти с остри режещи краища са по-трудни за огъване и се контролират по-лесно.
- **Използвайте електрическия инструмент, принадлежностите, приставките и т. н. в съответствие с тези инструкции, като имате предвид условията и естеството на работата, която извършвате.** Използването на електрическия инструмент за операции, различни от тези, за които е предназначен, може да доведе до опасни ситуации.
- **Поддържайте ръкохватките и повърхностите за хващане сухи, чисти и без масло и грес.** Хлъзгавите ръкохватки и повърхности за захващане не позволяват безопасно боравене и контрол над инструмента при непредвидени ситуации.

Употреба и грижа за инструмента – акумулаторната батерия

- **Презареждайте само със зарядно устройство, определено от производителя.** Зарядно устройство, което е подходящо за един вид акумулаторна батерия, може да създаде опасност от злополука, когато се използва с друга акумулаторна батерия.
- **Използвайте електрическите инструменти само със специално определените акумулаторни батерии.** Използването на други акумулаторни батерии може да създаде риск от нараняване и пожар.
- **Когато акумулаторната батерия не е в употреба, я дръжте далеч от други метални предмети, като кламери, монети, ключове, пирони, винтове или други малки предмети, които могат да образуват връзка между едната клемма и другата.** Окисляване на изводите на акумулаторната батерия може да предизвика изгаряния или пожар.
- **При злоупотреба от акумулаторната батерия може да бъде изхвърлена течност – избягвайте допир. При възникване на случаен контакт изплакнете с вода. Ако течността попадне в очите, потърсете допълнителна медицинска помощ.** Течност, изхвърлена от акумулаторната

батерия, може да причини раздразнения или изгаряния.

- **Не използвайте акумулаторна батерия или инструмент, който е повреден или модифициран.** Повредените или модифицирани акумулаторни батерии могат да имат непредсказуемо поведение, което да доведе до пожар, експлозия или опасност от нараняване.
- **Не излагайте акумулаторната батерия или инструмента на огън или прекомерна температура.** Излагането на огън или температура над 130°C/266°F може да предизвика експлозия.
- **Спазвайте всички инструкции за зареждане и не зареждайте акумулаторната батерия или инструмента извън температурния диапазон, посочен в инструкциите.** Неправилното зареждане или зареждането при температури извън посочения диапазон може да повреди акумулаторната батерия и да увеличи риска от пожар.

Обслужване

- **Техническото обслужване на Вашия електрически инструмент трябва да се извършва от квалифицирано лице, като се използват само идентични резервни части.** Това ще гарантира безопасността на електрическия инструмент.
- **Никога не обслужвайте повредени акумулаторни батерии.** Обслужването на акумулаторни батерии трябва да се извършва само от производителя или оторизирани сервизни доставчици.

Предупреждения за безопасност за прътовата ножица за кастрене – лична безопасност

- **Пазете всички части на тялото далеч от веригата на триона, когато използвате прътовата ножица.** Преди да стартирате прътовата ножица, уверете се, че веригата на триона не е в контакт с нищо. В момент на невнимание при работа с прътови ножици може да се причини захващане на Вашите дрехи или тялото Ви с веригата на триона.
- **Винаги дръжте прътовата ножица с дясната си ръка за задната ръкохватка и с лявата си ръка за предната дръжка.** Ако дръжите верижния трион с обратна конфигурация на ръцете, това увеличава риска от телесна повреда и никога не бива да го правите.
- **Дръжте прътовата ножица само за изолираната повърхност за хващане, защото веригата на триона може да влезе в контакт със скрити кабели или дори собствения си кабел.** Ако веригите на триона влязат в контакт с кабел, който е под напрежение, металните части на прътовата ножица могат да се офаят и операторът да бъде изложен на електрически удар.

- **Носете защитни средства за очите.** Препоръчително е използването на допълнителни предпазни средства за ушите, главата, ръцете, краката и стъпалата. Адекватните предпазни средства ще намалят телесните повреди от летящи късове или при случаен контакт с веригата на триона.
- **Винаги стъпвайте стабилно и работете с верижния трион само когато стоите на неподвижна, стабилна и равна повърхност.** Хлъзгавите или нестабилни повърхности могат предизвикат загуба на равновесие или управление на прътвата ножица.
- **Когато режете клон, който е огънат, бъдете нащрек за откат.** Когато напрежението в нишките на дървото се освободи, огънатият клон може да удари оператора и/или да отхвърли прътвата ножица извън контрол.
- **Бъдете изключително внимателни, когато режете храсти или фиданки.** Тънките материали могат да се захванат в прътвата ножица и да отскочат напред към Вас или да Ви извадят от равновесие.
- **Следвайте инструкциите за смазване, натягане на веригата и смяна на шината и веригата.** Неправилно натегнатата или смазана верига може да засече или да увеличи шанса за откат.
- **Носете прътвата ножица за предната дръжка в изключено състояние и далеч от тялото.** Когато пренасяте или съхранявате прътвата ножица, винаги поставяйте капака на направляващата шина. Правилната работа с прътвата ножица ще намали вероятността от случаен контакт с въртящата се верига на триона.
- **Резете само дърво. Не използвайте прътвата ножица за цели, за които не е предназначена.** Например: не използвайте прътвата ножица за рязане на метал, пластмаса, зидария или строителни материали, които не са от дърво. Използването на прътвата ножица за операции, различни от тези, за които е предназначена, може да доведе до опасна ситуация.
- **Поддържайте ръкохватките сухи, чисти и без масло и грес.** Зацапаните с грес и мазни дръжки са хлъзгави и водят до загуба на управлението.
- **Не се опитвайте да повалите дърво преди да сте наясно с рисковете и с това как да ги избягвате.** При повяляне на дърво има вероятност от сериозно нараняване на оператора или страничните наблюдатели.
- **Тази прътва ножица не е предназначена за повяляне на дървета.** Използването на прътвата ножица за операции, различни от тези, за които е предназначена, може да доведе до сериозно нараняване на оператора или страничните наблюдатели.
- Силно препоръчваме неопитните потребители да се упражняват в рязането на пънове на дървено магаре или люлка.

Общи предупреждения за безопасност за прътвия трион

Спазвайте всички инструкции, когато почиствате заседнал материал, съхранявате или обслужвате прътвия трион. Уверете се, че ключът е изключен, а акумулаторната батерия е извадена. Неочакваното задействане на прътвия трион при почистване на заседнал материал или обслужване може да доведе до сериозна телесна повреда.

Общи инструкции за безопасност



ПРЕДУПРЕЖДЕНИЕ: Прочетете следващите предупредителни инструкции, преди да използвате продукта.

- Отстранявайте акумулаторната батерия, за да предотвратите случайното включване на продукта.
- Този продукт е опасен инструмент, ако не сте внимателни или ако го използвате неправилно. Този продукт може да причини сериозно нараняване или смърт на оператора и други хора.
- Не използвайте продукта, ако е променен спрямо първоначалните му спецификации. Не сменяйте някоя част на продукта без одобрение от производителя. Използвайте само части, които са одобрени от производителя. Неправилното техническо обслужване е възможно да доведе до нараняване или смърт.
- Извършете проверка на продукта преди употреба. Вижте *Устройства за безопасност на продукта на страница 40* и *Поддръжка на страница 46*. Не използвайте продукт, който е повреден или не работи правилно. Извършете описаните в това ръководство проверки за безопасност, както и инструкциите за техническо обслужване и сервис.
- Децата трябва да се надзирават, за да се гарантира, че няма да си играят с продукта. Никога не позволявайте на деца или други лица, които не са обучени да използват продукта и/или акумулаторната батерия, да я използват или обслужват. Възрастта на оператора може да е постановена от местните закони.
- Съхранявайте продукта в площ под ключ, за да предотвратите достъпа до него от страна на деца или лица, които не са упълномощени да го използват.
- Съхранявайте продукта на място, недостъпно за деца.
- При никакви обстоятелства не бива да се нанасят модификации в първоначалната конструкция на продукта без разрешение от производителя. Винаги използвайте оригинални принадлежности. Неоторизирани изменения и/или принадлежности

могат да предизвикат сериозна телесна повреда или смърт на оператора и други лица.

Забележка: Възможно е използването на продукта да се регулира от национални или местни разпоредби. Спазвайте предоставените регламенти.

Инструкции за безопасност за работа



ПРЕДУПРЕЖДЕНИЕ: Прочетете и спазвайте следващите предупредителни инструкции, преди да използвате продукта.

- Уверете се, че докато работите, в радиус от 15 m (50 ft) няма хора или животни. Когато няколко оператора работят в една и съща площ, трябва да се спазва безопасно разстояние от поне 15 m. В противен случай съществува риск от сериозна телесна повреда. Спрете незабавно продукта, ако някой се приближи. Никога не се обръщайте с продукта, без преди това да проверите зад Вас и да се уверите, че в зоната за безопасност няма никой.
- Никога не използвайте продукта в лошо време, например в гъста мъгла, силен дъжд, силен вятър, при много ниски температури и т.н. Прекалено горещото време може да причини прегряване на продукта. Работата в лошо време е изморителна и често води със себе си допълнителни рискове, като например заледена повърхност, непредсказуема посока на повялянето и т.н.
- Не позволявайте на деца да използват продукта или да бъдат в близост до него. Тъй като продуктът се стартира лесно, децата може успеят да го включат, ако не са под постоянен надзор. Това може да означава риск от сериозна телесна повреда. Разкачете акумулаторната батерия, когато продуктът не е под пряко наблюдение.
- Уверете се, че хора, животни или предмети не могат да повлияят на управлението на продукта или да влязат в контакт с режещата приставка или изхвърлени от нея предмети.
- Бъдете винаги нащрек за предупредителни сигнали или подвиквания, когато носите защитна на слуха. Винаги отстранявайте защитата на слуха незабавно след спиране на продукта.
- Прекомерното излагане на вибрации може да доведе до поражения върху кръвоносните съдове или нервната система на лица със смущения в кръвообращението. Говорете с Вашия лекар, ако се появят симптоми, които могат да са резултат от прекомерно излагане на вибрации. Такива симптоми са например изтръпване, загуба на чувствителност, "иглички", "бодежи", болки, физическа отпуснатост, промени в цвета или състоянието на кожата. Тези симптоми се

появяват обикновено на пръстите, ръцете или китките.

- При никакви обстоятелства не бива да се използва режещата приставка без одобрен предпазител. Използването на неподходящ или неизправен предпазител може да причини сериозна телесна повреда.
- Винаги спирайте продукта, отстранявайте акумулаторната батерия и се уверявайте, че режещото оборудване спира напълно, преди да пристъпите към извършването на работа по продукта. Отклонението от инструкциите по заточване значително увеличава риска от откат.
- Ако се окажете в ситуация, в която сте неуверени как да постъпите, се посъветвайте със специалист. Свържете се с Вашия дилър или с Вашия сервиз. Избягвайте всякаква употреба, за която се чувствате недостатъчно квалифицирани.
- Избягвайте всякаква употреба, за която се чувствате недостатъчно квалифицирани.
- Никога не използвайте продукта, ако сте уморени, ако сте под въздействието на алкохол или наркотични вещества, медикаменти или други, които могат да повлияят на зрението, вниманието, координацията или преценката Ви.
- Продуктът може силно да се разтърси настрана, когато върхът на направляващата шина влезе в контакт с неподвижен предмет. Това се нарича откат. Откатът може да бъде достатъчно силен и да причини завъртане на продукта/ оператора във всяка посока, което вероятно ще доведе до загуба на управлението над продукта. Избягвайте рязането с върха на направляващата шина.
- Не работете с продукта, освен ако имате възможност да повикате помощ в случай на злополука.
- Пазете добро равновесие и стабилен стонеж. Уверете се, че можете да се движите и да стоите безопасно. Проверете площта около Вас за потенциални препятствия (корени, камъни, клони, канавки и така нататък), в случай че се наложи да се преместите внезапно. Бъдете много предпазливи при работа по наклонен терен.
- Внимавайте много, когато режете дърво под натягане. Дървото под натягане може, както преди, така и след като го срежете, внезапно да отскочи и да се върне в естественото си положение. Ако стоите откъм неправилната страна или направите срез на неправилно място, дървото може да удари Вас или продукта и да причини загубата на контрол. И двете ситуации могат да причинят сериозна телесна повреда.
- Използвайте самара, за да облекчите телгто на продукта и да боравите по-лесно с него.
- За Aspire P5-P4A: дръжте продукта с дясната или лявата си ръка. Дръжте ръцете и другите части на тялото си далеч от веригата на триона.

(Фиг. 28)

- За Aspire PE5-P4A: Винаги дръжте продукта с две ръце. Дръжте продукта отдясно на тялото си.

(Фиг. 29)

- Преди да отстраните нежеланите материали от продукта, спрете двигателя и се уверете, че веригата на триона не се движи.
- Спрете продукта, преди да се преместите на друга площ. Закрепете предпазителя за транспортиране, преди да пренесете или транспортирате продукта на разстояние.
- Никога не поставяйте продукта на земята, докато работи, освен ако не е под прекия Ви надзор.
- Ако продуктът се използва при температури, по-ниски от -10°C , продуктът и акумулаторната батерия трябва да бъдат съхранявани на отоплено място поне 24 часа преди започване на работата.
- Никога не заставайте директно под клона, който режете. Това може да доведе до сериозна или дори смъртоносна телесна повреда.
- Спазвайте приложимите правила за безопасност за работа в близост до въздушни електропроводи.
- Този продукт не е електрически изолиран. Ако продуктът се докосне или се приближи до електропроводи с високо напрежение, това може да доведе до смърт или сериозна телесна повреда. Електричеството може да прескача от една точка до друга посредством електрическа дъга. Колкото е по-високо напрежението, толкова на по-голямо разстояние може да прескочи електричеството. Електричеството също така може да преминава през клони и други предмети, особено ако те са мокри. Винаги дръжте продукта на разстояние от най-малко 10 m от електропроводи с високо напрежение и/или предмети, които ги докосват. Ако трябва да се работи по-близо от това безопасно разстояние, трябва винаги да се свързвате със съответната електроснабдителна фирма, за да се уверите, че електрозахранването е изключено, преди да започнете работа.
- Верига на триона със затъпени зъби може да увеличи риска от злополуки.

Лични предпазни средства



ПРЕДУПРЕЖДЕНИЕ: Прочетете следващите предупредителни указания, преди да използвате машината.

- При работа с продукта винаги използвайте одобрени лични предпазни средства. Личните предпазни средства не изключват изцяло риска от нараняване, но намаляват степента на нараняването при злополука. Нека вашият дилър Ви помогне да изберете подходящото оборудване.
- Ако е възможно, използвайте каска, тъй като върху Вас могат да паднат предмети.

(Фиг. 30)

- Използвайте одобрени антифони.

(Фиг. 31)

- Използвайте одобрени защитни средства за очите. Ако използвате маска, използвайте също и одобрени защитни очила. Одобрените защитни очила трябва да отговарят на стандарт ANSI Z87.1 за САЩ или EN 166 за страните от ЕС.

(Фиг. 32)

- Когато е необходимо, носете ръкавици, например когато закрепвате, проверявате или почиствате режещото оборудване.

(Фиг. 33)

- Използвайте защитни ботуши или обувки с противоплъзгащи подметки.

(Фиг. 34)

- Използвайте панталони със защита за работа с трион.
- Използвайте дрехи, направени от здрава тъкан. Винаги използвайте здрави, дълги панталони и дълги ръкави. Не носете използвайте дрехи, които могат да се захванат за храсти и клони. Не носете бижута, къси панталони, отворени обувки и не ходете боси. Приберете косата си безопасно над нивото на раменете.
- Дръжте в близост комплект за първа помощ.

(Фиг. 35)

Устройства за безопасност на продукта



ПРЕДУПРЕЖДЕНИЕ: Прочетете следващите предупредителни инструкции, преди да използвате продукта.

В този раздел се описва предпазното оборудване на продукта, неговото предназначение и как трябва да се извършват проверки и техническо обслужване, за да се гарантира правилната работа. Вижте инструкциите под заглавието, *Общ преглед на продукта на страница 33* за да разберете къде са разположени тези части по продукта Ви.

Срокът на експлоатация на продукта може да се намали, а рискът от злополуки да се повиши, ако не се извършва правилно техническо обслужване на продукта и сервизното обслужване и/или ремонтите не се извършват професионално. Ако Ви е необходима допълнителна информация, моля, свържете се със сервизния дилър, разположен най-близо до Вас.



ПРЕДУПРЕЖДЕНИЕ: Никога не използвайте продукт с повредени обезопасителни компоненти. Предпазното оборудване на продукта трябва да бъде прегледано и технически обслужвано, както е описано

в този раздел. Ако продуктът Ви не премине успешно някоя от тези проверки, се свържете със сервиза си за извършване на ремонт.



ВНИМАНИЕ: Всяко извършване на сервизно обслужване и ремонт на машината изисква специално обучение. Това важи в особена степен за предпазните средства на машината. Обърнете към сервиза си, ако машината не отговаря на описаните по-долу проверки. При покупката на наш продукт ние гарантираме предоставянето на професионални ремонтни услуги и сервиз. Ако търговецът, от когото сте закупили машината, не е сервизен дилър, попитайте за адреса на най-близкия сервиз.

За проверка на потребителския интерфейс Aspire P5-P4A

Зелените светодиоди (А) показват състоянието на зареждане. Зелените светодиоди също така показват, че продуктът е включен.

1. Натиснете и задръжте бутона за вкл./изкл. (В). (Фиг. 36)
 - a) Продуктът е включен, когато зелените светодиоди (А) светят.
 - b) Продуктът е изключен, когато зелените светодиоди (А) не светят.
2. Направете справка с *Отстраняване на проблеми на страница 50* ако предупредителният индикатор (С) премигва.

За проверка на блокировката на хранващия спусък

Блокировката на хранващия спусък предотвратява случайно задействане. Когато освободите ръкохватката, хранващият спусък и блокировката на хранващия спусък се връщат в първоначалното си положение.

1. За Aspire PE5-P4A: натиснете бутона за заключване напред. (Фиг. 37)
2. Уверете се, че хранващият спусък е заключен, когато блокировката на хранващия спусък е в изходното си положение.
 - a) За Aspire P5-P4A: (Фиг. 38)
 - b) За Aspire PE5-P4A: (Фиг. 39)
3. Натиснете блокировката на хранващия спусък от едната страна, а след това от другата страна. Уверете се, че блокировката на хранващия спусък се връща в първоначалното си положение.
 - a) За Aspire P5-P4A: (Фиг. 40)
 - b) За Aspire PE5-P4A: (Фиг. 41)

4. Уверете се, че хранващият спусък и блокировката на хранващия спусък се движат свободно и че възвратната пружина работи правилно.
 - a) За Aspire P5-P4A: (Фиг. 42)
 - b) За Aspire PE5-P4A: (Фиг. 43)
5. Стартирайте продукта, направете справка с *Операция на страница 44*.
6. Приложете пълни обороти.
7. Освободете хранващия спусък и се уверете, че веригата на триона спира напълно.

Инструкции за безопасност за режещото оборудване



ПРЕДУПРЕЖДЕНИЕ: Прочетете следващите предупредителни инструкции, преди да използвате продукта.

- Използвайте само одобрените комбинации от направляваща шина/верига на триона и оборудване за заточване. Направете справка с *Поддръжка на страница 46* за инструкции.
- Носете защитни ръкавици, когато използвате или извършвате техническо обслужване на веригата на триона. Веригата на триона, която не се движи, също може да причини наранявания.
- Поддържайте режещите зъби добре заточени. Спазвайте инструкциите и използвайте препоръчания шаблон за запразене. Верига на триона, която е повредена или неправилно заточена, увеличава риска от злополуки. (Фиг. 44)
- Поддържайте правилната настройка на дълбокомера. Следвайте инструкциите и използвайте препоръчаната настройка на дълбокомера. Твърде голямата настройка на дълбокомера повишава риска от откат. (Фиг. 45)
- Уверете се, че веригата на триона е натегната правилно. Ако веригата на триона не е затегната към направляващата шина, веригата може да излезе от водача. Неправилното натягане на веригата на триона повишава износването на направляващата шина, веригата на триона и задвижващия венец на веригата. Направете справка с *Принадлежности на страница 53*. (Фиг. 46)
- Редовно извършвайте техническо обслужване на режещото оборудване и го поддържайте правилно смазано. Смазвайте веригата на триона преди всяко използване. Ако веригата на триона не е смазана правилно, рискът от износване на направляващата шина, веригата

на триона и задвижващия венец на веригата се увеличава.

(Фиг. 47)

Безопасност на акумулаторната батерия



ПРЕДУПРЕЖДЕНИЕ: Прочетете всички инструкции за безопасност и общи инструкции. Неспазването на инструкциите за безопасност и общите инструкции може да доведе до токов удар, пожар и/или сериозни наранявания. **Дръжте под ръка цялата информация за безопасност и общи инструкции за бъдещи справки.**

- Тези инструкции за безопасност се отнасят само за 18 V литиевоионни акумулаторни батерии за системата POWER FOR ALL.
- Използвайте акумулаторната батерия само с продукти от партньори на системата POWER FOR ALL. 18 V акумулаторни батерии, обозначени с POWER FOR ALL, са напълно съвместими със следните продукти:
 - Всички продукти от 18 V система за акумулаторни батерии POWER FOR ALL.
 - Всички 18 V продукти от партньори на системата POWER FOR ALL.
- Спазвайте препоръките за акумулаторната батерия в ръководството за работа на Вашия продукт. Само по този начин акумулаторната батерия и продуктът могат да работят без опасност и акумулаторните батерии да бъдат защитени от опасно претоварване.
- Зареждайте акумулаторните батерии само със зарядни устройства, препоръчани от производителя или от партньорите на системата POWER FOR ALL. Зарядно устройство, което е подходящо за един вид акумулаторна батерия, може да създаде риск от пожар, когато се използва с друг вид акумулаторна батерия.
- Акумулаторната батерия се доставя частично заредена. За да осигурите пълен капацитет на акумулаторната батерия, заредете напълно акумулаторната батерия в зарядното устройство, преди да използвате Вашия електрически инструмент за първи път.
- Съхранявайте акумулаторните батерии на недостъпно за деца място.
- Не отваряйте акумулаторната батерия. Съществува риск от късо съединение.
- В случай на повреда и неправилна употреба на акумулаторната батерия може да се отделят пари. Акумулаторната батерия може да възпламени или да експлодира. Уверете се, че зоната е добре проветрена и потърсете медицинска помощ, ако усетите неразположение.

Парите могат да раздразнят дихателната система.

- Ако акумулаторната батерия се използва неправилно или ако е повредена, от нея може да се изхвърли запалима течност. Трябва да се избягва контактът с тази течност. В случай на случаен контакт изплакнете с вода. Ако очите Ви влязат в контакт с течността, потърсете допълнителна медицинска помощ. Течността, изхвърлена от акумулаторната батерия, може да причини раздразнения или изгаряния.
- Ако акумулаторната батерия е повредена, от нея може да бъде изхвърлена течност, която да попадне върху близките повърхности. Проверете засегнатите части. Почистете тези части или ги заредете, ако се налага.
- Не окъсявайте акумулаторната батерия. Когато акумулаторната батерия не се използва, я дръжте далеч от други метални предмети, като кламери, монети, ключове, пирони, винтове или други малки метални предмети, които могат да свържат едната клема с другата. Окъсяване на изводите на акумулаторната батерия може да предизвика изгаряния или пожар.
- Акумулаторната батерия може да бъде повредена от заострени предмети, като пирони или отвертки, или от сила, приложена отвън. Може да възникне вътрешно късо съединение, което да причини запалване на акумулаторната батерия, дим, експлозия или прегряване на акумулаторната батерия.
- Никога не обслужвайте повредени акумулаторни батерии. Обслужването на акумулаторни батерии трябва да се извършва само от производителя или оторизирани сервизни доставчици.
- Пазете акумулаторната батерия от топлина, напр. от продължително излагане на интензивна слънчева светлина, огън, замърсявания, вода и влага. Съществува риск от експлозия и късо съединение.
- Използвайте акумулаторната батерия в продукт само когато околната температура е между $-5\text{ }^{\circ}\text{C}$ – $40\text{ }^{\circ}\text{C}$.
- Съхранявайте акумулаторната батерия само при околна температура между $-20\text{ }^{\circ}\text{C}$ – $50\text{ }^{\circ}\text{C}$. Не оставяйте акумулаторната батерия в колата си през лятото например. При температури $< 0\text{ }^{\circ}\text{C}$ някои устройства може да претърпят загуба на мощност.
- Зареждайте акумулаторната батерия само при околна температура между $0\text{ }^{\circ}\text{C}$ – $+35\text{ }^{\circ}\text{C}$. Зареждането извън този температурен диапазон може да увеличи риска от повреда на акумулаторната батерия и да създаде опасност от пожар.

Инструкции за безопасност за зарядното устройство на акумулаторната батерия



ПРЕДУПРЕЖДЕНИЕ: Прочетете всички инструкции за безопасност и общи инструкции. Неспазването на инструкциите за безопасност и общите инструкции може да доведе до токов удар, пожар и/или сериозни наранявания. **Пазете тези инструкции на безопасно място.** Използвайте зарядното устройство само ако можете напълно да оцените всички функции и да ги изпълнявате без ограничения или ако сте получили съответните инструкции.

- Това зарядно устройство не е предназначено за използване от деца или лица с физически, сетивни или умствени ограничения или липса на опит или знания. Това зарядно устройство може да се използва от деца на възраст от 8 или повече години и от лица, които имат физически, сетивни или умствени ограничения или липса на опит или познания, ако лице, отговорно за тяхната безопасност, ги наблюдава или ги е инструктирало относно безопасната работа със зарядното устройство и те разбират свързаните с това опасности. В противен случай съществува риск от грешки при работа и наранявания.
- Наблюдавайте децата по време на употреба, почистване и техническо обслужване. Това ще гарантира, че децата няма да си играят със зарядното устройство.
- Зареждайте само 18 V POWER FOR ALL акумулаторни батерии с капацитет от 1,5 Ah и повече. Напрежението на акумулаторната батерия трябва да съответства на напрежението на зареждане на зарядното устройство. Не зареждайте акумулаторни батерии, които са непрезареждаеми. В противен случай създавате риск от пожар и експлозия.
- Използвайте зарядното устройство само в затворени помещения и не го излагайте на влага. Навлизането на вода в електрически инструмент ще увеличи риска от токов удар.
- Поддържайте зарядното устройство чисто. Замърсяванията създават риск от токов удар.
- Винаги проверявайте зарядното устройство, кабела и щепсела преди употреба. Спрете да използвате зарядното устройство, ако откриете някаква повреда. Не отваряйте сами зарядното устройство и го предоставяйте за ремонт само на Husqvarna или оторизиран център по следпродажбено обслужване, като използвате само оригинални резервни части. Повредените зарядни устройства, кабели и щепсели увеличават риска от токов удар.

- Не работете със зарядното устройство върху лесно запалими повърхности (например хартия, текстил и др.) или в запалима среда. Има опасност от пожар поради загряване на зарядното устройство по време на работа.
- Не покривайте вентилационните отвори на зарядното устройство. В противен случай зарядното устройство може да прегрее и да спре да функционира правилно.
- Презареждайте само със зарядно устройство, определено от производителя. Зарядно устройство, което е подходящо за един вид акумулаторна батерия, може да създаде опасност от злополука, когато се използва с друга акумулаторна батерия.
- В случай на повреда и неправилна употреба на акумулаторната батерия може да се отделият и пари. Уверете се, че зоната е добре проветрена и потърсете медицинска помощ, ако усетите неразположение. Парите могат да раздразнят дихателната система.
- При злоупотреба от акумулаторната батерия може да бъде изхвърлена течност. Трябва да се избягва контактът с тази течност. В случай на случаен контакт изплакнете с вода. Ако очите Ви влязат в контакт с течността, потърсете допълнителна медицинска помощ. Течността, изхвърлена от акумулаторната батерия, може да причини раздразнения или изгаряния.
- Само за продукти, продавани във Великобритания: Вашият продукт е снабден с одобрен по BS 1363/A електрически щепсел с вътрешен предпазител (ASTA одобрен съгласно BS 1362). Ако щепселът не е подходящ за Вашите контакти, той трябва да бъде отрязан и на негово място да бъде поставен подходящ щепсел от упълномощен сервиз. Заменяният щепсел трябва да има същите номинални параметри на защита като оригиналния щепсел. Отрязаният щепсел трябва да се изхвърли, за да се избегне възможна опасност от токов удар, и никога не трябва да се включва в степен контакт на друго място.

Инструкции за безопасност при техническо обслужване



ПРЕДУПРЕЖДЕНИЕ: Прочетете следващите предупредителни указания, преди да извършвате техническо обслужване на продукта.

- Извадете батерията, преди да извършите техническо обслужване, други проверки или сглобяване на продукта.
- Операторът трябва да извършва само техническо обслужване и ремонтни дейности, показани в тази инструкция за експлоатация. Обърнете се към Вашия сервизен дилър при

нужда от по-сериозно техническо обслужване и ремонтни дейности.

- Не почиствайте батерията или зарядното устройство с вода. Силните почистващи препарати могат да повредят пластмасата.
- Ако не извършвате техническо обслужване, това намалява експлоатационния живот на продукта и увеличава риска от злополука.
- Необходимо е специално обучение за всички ремонти дейности и поправки особено що се

отнася до приспособленията за безопасност на продукта. Ако не всички проверки в тази инструкция за експлоатация са одобрени, след като сте извършили техническото обслужване, обърнете се към Вашия сервизен дилър. Ние гарантираме, че за Вашия продукт има налични професионални поправки и ремонти.

- Използвайте само оригинални резервни части.

Монтиране – Aspire PE5-P4A

Въведение



ПРЕДУПРЕЖДЕНИЕ: Прочетете и разберете главата за безопасност, преди да монтирате продукта.

За закрепване на ножицата към телескопичния прът

1. Закрепете ножицата (А) към телескопичния прът (В). Ножицата трябва да се плъзне лесно в държача на телескопичния прът; ако не е така, значи не е монтирана правилно. (Фиг. 48)
2. Затегнете фиксатора (С).

Забележка: Когато ножицата е закрепена към телескопичния прът, потребителският интерфейс на ножицата е изключен.

За регулиране на дължината на телескопичния прът

1. Разхлабете винтовата ръкохватка на пръта (А). (Фиг. 49)
2. Регулирайте вала до подходяща дължина.
3. Затегнете винтовата ръкохватка (В).

За монтиране на куката на стената

- Монтирайте куката в закрито помещение.

- Куката трябва да се монтира далеч от слънчева светлина и при температура на околната среда от -10°C до 70°C.
- Монтирайте куката върху гипсокартон, дърво или бетонна стена.



ВНИМАНИЕ: Уверете се, че стената може да издържи товари от минимум 30 kg.

- Монтирайте продукта на стената с 3-те винта (А). Ако се налага, използвайте дюбелите (В).



ВНИМАНИЕ: Уверете се, че винтовете са подходящи за типа на Вашата стена.

- a) За Aspire P5-P4A: (Фиг. 50)
- b) За Aspire PE5-P4A: (Фиг. 51)

- Обърнете се към Вашия сервиз на Husqvarna за информация относно предлаганите принадлежности за съхранение за Вашия продукт.

За окачване на продукта на куката

- Окачете ножицата на куката, както е показано на илюстрацията. (Фиг. 52)
- Окачете пръта на куката, както е показано на илюстрацията. (Фиг. 53)

Операция

Извършване на проверка на функциите, преди да използвате продукта

1. Проверете смукателния въздухопровод за замърсявания и повреди. Отстранете замърсяванията и нежелания материал от продукта с четка.
2. Затегнете всички гайки и винтове.
3. Уверете се, че ножицата е закрепена правилно.

4. Проверете ножицата за повреди, например пукнатини. Сменете ножицата, ако е повредена.
5. Уверете се, че капациите са закрепени правилно и не са повредени.
6. Уверете се, че продуктът работи правилно.

Акумулаторна батерия



ПРЕДУПРЕЖДЕНИЕ: Преди да използвате акумулаторната батерия, трябва да прочетете и разберете главата

за безопасност. Трябва също така да прочетете и разберете ръководството за оператора за акумулаторната батерия и зарядното устройство.

Поддържайте подходяща околна температура за акумулаторната батерия и зарядното устройство.

	Околна температура
Работа на акумулаторната батерия в продукта	-5 °C – 40 °C
Зареждане на акумулаторната батерия	0 °C – 35 °C

За зареждане на акумулаторната батерия

Заредете акумулаторната батерия преди използване за първи път.

Забележка: Процесът на зареждане е възможен само когато температурата на акумулаторната батерия е в рамките на допустимия температурен диапазон на зареждане (0 °C – 35 °C).

1. Свържете захранващия шнур за зарядното устройство в заземен контакт.



ВНИМАНИЕ: Уверете се, че мрежата е с правилните напрежение и честота.

2. Поставете акумулаторната батерия в зарядното устройство. Акумулаторната батерия е свързана към зарядното устройство, когато зеленият светодиод мига. (Фиг. 54)
3. Акумулаторната батерия е напълно заредена, когато зеленият светодиод на зарядното устройство свети. Зареждайте акумулаторната батерия за най-много 24 часа.
4. Разкачете зарядното устройство от мрежата.



ВНИМАНИЕ: Не дърпайте захранващия шнур.

5. Отстранете акумулаторната батерия от зарядното устройство.

Светодиод за състоянието на зарядното устройство на акумулаторната батерия

Червеният светодиод (А) и зеленият светодиод (В) на зарядното устройство показват състоянието на акумулаторната батерия. Направете справка с *За зареждане на акумулаторната батерия на страница 45*.

(Фиг. 55)

Светодиод	Състояние на акумулаторната батерия
Зеленият светодиод мига бързо.	Акумулаторната батерия се зарежда.
Зеленият светодиод мига бавно.	Акумулаторната батерия е заредена на 80%.
Зеленият светодиод свети.	Акумулаторната батерия е напълно заредена.
Червеният светодиод свети.	Направете справка с <i>Търсене и отстраняване на неизправности на зарядното устройство на страница 51</i> .
Червеният светодиод мига бързо.	Направете справка с <i>Търсене и отстраняване на неизправности на зарядното устройство на страница 51</i> .

Светодиод за състояние на акумулаторната батерия на продукта

Когато акумулаторната батерия е монтирана в продукта, светодиодите на продукта показват състоянието на акумулаторната батерия.

(Фиг. 56)

Светодиод	Състояние на акумулаторната батерия
Светодиоди 1, 2 и 3 светят.	Напълно заредена.
Светодиоди 1 и 2 светят.	Достатъчно заредена
Светодиод 1 свети.	Нивото на зареждане на акумулаторната батерия е ниско.
Светодиод 1 мига.	Акумулаторната батерия е изтощена. Индикаторът за състояние на акумулаторната батерия мига. Заредете акумулаторната батерия. Направете справка с <i>За зареждане на акумулаторната батерия на страница 45</i> .

За свързване на акумулаторната батерия към продукта



ПРЕДУПРЕЖДЕНИЕ: За работа с продукта използвайте само литиевойонни батерии от системата POWER FOR ALL P4A 18 V.

1. Уверете се, че акумулаторната батерия е напълно заредена.
2. Поставете акумулаторната батерия в държача за акумулаторни батерии на продукта. Акумулаторната батерия трябва да се плъзне лесно в държача; ако не е така, значи не е монтирана правилно.
 - a) За Aspire P5-P4A: (Фиг. 57)
 - b) За Aspire PE5-P4A: (Фиг. 58)
3. Натиснете акумулаторната батерия докрай в държача за акумулаторни батерии. Акумулаторната батерия се заключва в позиция, когато чуете щракване.
4. Уверете се, че ключалката се застопорява правилно на място.

За стартиране на продукта Aspire P5-P4A

1. Натиснете бутона за вкл./изкл. на потребителския интерфейс (A). Светодиодите светват. (Фиг. 59)
2. Натиснете блокировката на захранващия спусък (B) от лявата или дясната страна и задържете захранващия спусък (C).

За стартиране на продукта Aspire PE5-P4A

1. натиснете бутона за заключване напред. (Фиг. 37)
2. Натиснете блокировката на захранващия спусък (A) от лявата или дясната страна и задържете захранващия спусък (B). (Фиг. 60)

За рязане на клони



ПРЕДУПРЕЖДЕНИЕ: Бъдете извънредно внимателни, когато се налага да работите в близост до въздушни електропроводи. Падащите клони могат да причинят късо съединение.

- Когато е възможно, заставайте така, че да режете клона под прави ъгли. (Фиг. 61)
- Режете големите клони на части, така че да имате по-голям контрол над това къде падат. Трябва също и да внимавате, защото падащите клони могат да отскочат към Вас, след като ударят земята. (Фиг. 62)

- Никога не режете през подутината в основата на клона, тъй като това ще забави заздравяването и ще увеличи риска от гъбична атака. (Фиг. 63)
- Използвайте спирачката в основата на режещата глава за осигуряване на опора по време на рязане. Това ще помогне да се предотврати отскачането на режещата приставка по клона. (Фиг. 64)
- Направете първия разрез от долната страна на клона, преди да режете през него. Това ще предотврати разкъсването на кората, което би могло да доведе до бавно оздравяване и да причини трайна щета на дървото. Разрезът не бива да е по-дълбок от $\frac{1}{4}$ от дебелината на клона, за да избегнете засядане. Оставете веригата да се върти, докато изтегляте режещата приставка от клона, за да предотвратите засядане. (Фиг. 65)
- Трябва да можете да стъпите стабилно и да можете да работите, без да бъдете възпрепятствани от клонове, камъни и дървета.



ПРЕДУПРЕЖДЕНИЕ: Никога не активирайте захранващия спусък, ако нямате пълна видимост към режещата приставка.

За спиране на продукта Aspire P5-P4A

1. Освободете захранващия спусък.
2. Натиснете бутона за вкл./изкл. на потребителския интерфейс. Светодиодите изгасват.
3. Натиснете бутона за освобождаване и извадете акумулаторната батерия. (Фиг. 66)

За спиране на продукта Aspire PE5-P4A

1. Освободете захранващия спусък.
2. Натиснете бутона за заключване за блокиране назад на захранващия спусък, за да заключите продукта.
3. Натиснете бутона за освобождаване на акумулаторната батерия и я извадете. (Фиг. 67)
4. Ако е необходимо, отстранете телескопичния прът от продукта.

Поддръжка

Въведение



ПРЕДУПРЕЖДЕНИЕ: Прочетете и разберете главата с инструкции за безопасност, преди да започнете техническо обслужване на продукта.



ПРЕДУПРЕЖДЕНИЕ: Извадете акумулаторната батерия преди извършване на техническа поддръжка на продукта.

Разписание за техническо обслужване

Техническо обслужване	Ежедневно	Всяка седмица	Всеки месец
Почистете външните части на продукта със суха кърпа. Не използвайте вода.	X		
Уверете се, че бутоните за стартиране и спиране работят правилно и не са повредени.	X		
Уверете се, че захранващият спусък и блокировката на захранващия спусък работят правилно от гледна точка на безопасността.	X		
Уверете се, че всички органи за управление работят правилно и не са повредени.	X		
Поддържайте ръкохватките сухи и чисти. Уверете се, че по ръкохватките няма масло и грес.	X		
Уверете се, че капакът на веригата на триона не е повреден. Сменете капака на веригата на триона, ако е повреден.	X		
Уверете се, че всички винтове и гайки са затегнати.	X		
Уверете се, че бутоните за освобождаване на акумулаторната батерия работят правилно и застопоряват акумулаторната батерия в продукта.	X		
Уверете се, че зарядното устройство за акумулаторни батерии работи правилно.	X		
Уверете се, че акумулаторната батерия не е повредена.	X		
Уверете се, че акумулаторната батерия е заредена.	X		
Уверете се, че зарядното устройство не е повредено.	X		
Проверете веригата за моторен трион.	X		
Заточете веригата за моторен трион.	X		
Извършете проверка на обтягането на веригата за моторен трион.	X		
Смажете веригата за моторен трион.	X		
Уверете се, че веригата за моторен трион не се върти без задействане на захранващия спусък.	X		
Проверете всички кабели, съединения и връзки. Уверете се, че няма повреди или замърсявания.		X	
Почистете капака на веригата на триона.		X	

Техническо обслужване	Ежедневно	Всяка седмица	Всеки месец
Отстранете чепачите по ръбовете на направляващата шина.		X	
Проверете връзките между акумулаторната батерия и продукта. Проверете връзката между акумулаторната батерия и зарядното устройство.			X
Уверете се, че ножицата не е повредена. Сменете ножицата, ако е повредена.	Цялото сервизно обслужване на ножицата трябва да бъде извършвано от одобрен дилър на Husqvarna.		
Проверете износването на задвижващия венец на веригата.	Сменяйте задвижващия венец на веригата след приблизително 20 часа работа или по-често, ако е необходимо.		

За проверка на режещото оборудване

1. Уверете се, че няма пукнатини по нитовете и звената, както и че няма разхлабени нитове. Сменете, ако е необходимо. (Фиг. 68)
2. Уверете се, че веригата за моторен трион се огъва лесно. Сменете веригата за моторен трион, ако същата е втвърдена.
3. Сравнете веригата за моторен трион с нова такава, за да проверите дали нитовете и звената са износени.
4. Сменете веригата за моторен трион, когато най-дългата част на режещия зъб стане по-малка от 4 mm/0,16 in. Сменете веригата за моторен трион също, ако има пукнатини по резците. (Фиг. 69)

За смяна на направляващата шина и веригата на триона

1. Завъртете фиксатора за заключване обратно на часовниковата стрелка и отстранете предпазния капак (A). (Фиг. 70)
2. Отстранете направляващата шина заедно със закрепената верига на триона.
3. Отстранете веригата на триона от направляващата шина.
4. Поставете нова верига на триона в жлеба на направляващата шина.
5. Монтирайте новата направляваща шина с жлеба (B) върху болта (E) и отвора (D) върху щифта на направляващата шина (F).
6. Монтирайте веригата на триона около задвижващия венец (G). Уверете се, че режещите зъби сочат в посока, обратна на задвижващия венец (C).
7. Монтирайте защитния капак (A) и завъртете фиксатора за заключване по часовниковата стрелка.

8. Затегнете веригата за моторен трион. Направете справка с *За регулиране на натягането на веригата на триона на страница 49* за инструкции.

Заточване на веригата за моторен трион

Информация за направляващата шина и веригата на триона



ПРЕДУПРЕЖДЕНИЕ: Носете защитни ръкавици, когато използвате или извършвате техническо обслужване на веригата на триона. Веригата на триона, която не се движи, също може да причини наранявания.

Сменете износената или повредена направляваща шина или верига на триона с препоръчаната от Husqvarna комбинация от шина и верига. Това е необходимо, за да се поддържа функциите за безопасност на продукта. Направете справка с *Принадлежности на страница 53*, за списък от резервни комбинации от шина и верига, които препоръчваме.

- Дължина на направляващата шина, in/cm. Информация за дължината на направляващата шина и типа на веригата обикновено може да се види в задния край на направляващата шина.

(Фиг. 71)

- Верижна стъпка, in. Разстоянието между кулисите предавки на веригата на триона трябва да съвпадне с разстоянието на зъбите на челния венец на шината и задвижващия венец.

(Фиг. 72)

- Брой кулисни предавки. Броят на кулисите предавки се определя в зависимост от направляващата шина.

(Фиг. 73)

- Ширината на жлеба на шината, in/mm. Ширината на жлеба във водещата шина трябва да бъде като тази на кулисните предавки на веригата.

(Фиг. 74)

- Направляващата шина трябва да съвпадне с продукта.

(Фиг. 75)

- Ширина на кулисните предавки, mm/in.

(Фиг. 76)

Обща информация за заточването режещите зъби

Не използвайте затъпена верига на трион. Ако веригата на триона е затъпена, трябва да използвате повече натиск, за да прокарате направляващата шина през дървото. Ако верига на трион е много затъпена, няма да има парченца дърво, а дървени стърготини.

Острата верига на триона прорязва дървото и парченцата стават дълги и дебели.



ПРЕДУПРЕЖДЕНИЕ: Силата на отката се увеличава много, ако не следвате инструкциите за заточване.

Забележка: Направете справка с *За заточване на режещите зъби на страница 49* за информация относно заточването на веригата на триона.

За заточване на режещите зъби

1. За заточване на режещите зъби използвайте кръгла пила и шаблон за чапразене. (Фиг. 77)

Забележка: Направете справка с *Принадлежности на страница 53* за информация какви са пилата и шаблонът за чапразене, които Husqvarna препоръчва за Вашата верига на триона.

2. Поставете шаблона за чапразене правилно върху режещия зъб. Направете справка с доставените с шаблона за чапразене инструкции.
3. Движете пилата от вътрешната страна на режещите зъби навън. Намалете натиска при теглещ работен ход. (Фиг. 78)
4. Отстранете материал от едната страна на всички режещи зъби.
5. Обърнете продукта и отстранете материал от другата страна.
6. Уверете се, че всички режещи зъби са с еднаква дължина.

За регулиране на натягането на веригата на триона



ПРЕДУПРЕЖДЕНИЕ: Верига на триона, която не е правилно натегната, може да се откачи от направляващата шина и да причини сериозно нараняване или смърт.

При използването ѝ веригата на триона постепенно се разтяга. Важно е редовно да се регулира натягането на веригата на триона, за да се гарантира, че е правилно. Преди работа с продукта извършете проверка на натягането на веригата на триона. Затегнете веригата на триона възможно най-много, но трябва да е възможно нейното свободно завъртане на ръка.

Забележка: Всяка нова верига на триона има период на разработване. През този период извършвайте проверка на натягането по-често.

1. Завъртете регулатора за натягане на веригата по часовниковата стрелка, за да затегнете веригата на триона. Натегнете веригата на триона възможно най-много. Тя трябва да прилегне към направляващата шина. (Фиг. 79)

Забележка: Завъртете регулатора нагоре (+), за да увеличите натягането, и надолу (-), за да го намалите. Веригата за моторния трион е правилно затегната, когато лесно се върти с ръка, но е прилепнала към водещата шина.

2. Уверете се, че можете да дърпате веригата на триона с ръка без усилие и че тя не провисва от долната страна на направляващата шина. (Фиг. 80)

Смазване на режещото оборудване



ПРЕДУПРЕЖДЕНИЕ:

Недостатъчно смазано режещото оборудване може да доведе до скъсване на веригата и до сериозни, дори смъртоносни травми.



ПРЕДУПРЕЖДЕНИЕ: Не използвайте отработено масло!

Отработено масло е опасно за хората, продукта и за околната среда.

Верижно масло за триони

- Използвайте верижно масло за триони с добра адхезия към веригата на триона. Верижното масло за триони трябва да запазва своя вискозитет при всякакви климатични условия, например при горещо лято или студена зима.

- Използвайте верижно масло Husqvarna за постигане на максимален експлоатационен живот на веригата на триона и за свеждане до минимум на вредата върху околната среда. Ако верижното масло за триони Husqvarna не е налично, използвайте стандартно верижно масло за триони.
- На площи, в които няма налично масло за смазване на вериги на триони, използвайте верижно масло X-Guard BIO.
- Уверете се, че смазването на веригата на триона работи правилно. Напълнете с верижно масло за триони и проверете смазването на веригата на триона, ако е необходимо.

За извършване на проверка на направляващата шина

1. Проверете има ли неравности по ръбовете на направляващата шина. Отстранете неравностите с пила. (Фиг. 81)
2. Почистете жлеба в направляващата шина. (Фиг. 82)
3. Проверете жлеба във направляващата шина за износване. Сменете направляващата шина, ако е необходимо. (Фиг. 83)
4. Проверете дали върхът на направляващата шина е неравен или много износен. (Фиг. 84)
5. Обръщайте направляващата шина всеки ден, за да удължите експлоатационния ѝ живот. (Фиг. 85)

За почистване на продукта, акумулаторната батерия и зарядното устройство за акумулаторни батерии

1. Почиствайте продукта със суха кърпа след употреба.
2. Почиствайте акумулаторната батерия и зарядното устройство за акумулаторни батерии със суха кърпа. Дръжте водачите на акумулаторната батерия чисти.
3. Преди употреба се уверете, че клемите на акумулаторната батерия и зарядното устройство за акумулаторни батерии са чисти.
4. Почистете с четка вътрешната повърхност на предпазния капак.

За проверка на батерията и зарядното устройство

1. Проверете батерията за повреди, като например пукнатини.
2. Проверете зарядното устройство за повреди, като например пукнатини.
3. Уверете се, че свързващият кабел на зарядното устройство не е повреден и напукан.

Отстраняване на проблеми

Потребителски интерфейс Aspire P5-P4A

Проблем	Възможни неизправности	Възможно решение
Зеленият светодиод за стартиране мига.	Ниско напрежение на акумулаторната батерия.	Заредете акумулаторната батерия.
Червеният светодиод за грешка мига.	Претоварване.	Режещата приставка е блокирана. Спрете продукта. Отстранете акумулаторната батерия. Почистете режещата приставка от нежелани материали. Разхлабете веригата.
	Температурно отклонение.	Оставете продукта да се охлади.
	Захранващият спусък и стартерният бутон са натиснати едновременно.	Отпуснете захранващия спусък и натиснете стартерния бутон.
Зеленият и червеният светодиод мигат последователно.	Акумулаторната батерия е изтощена.	Заредете акумулаторната батерия.
	Акумулаторната батерия е повредена.	Говорете с Вашия сервиз.

Търсене и отстраняване на неизправности на зарядното устройство

Светодиод на зарядното устройство	Причина	Решение
Зеленият светодиод свети, а червеният мига.	Акумулаторната батерия не е монтирана правилно в зарядното устройство.	Отстранете акумулаторната батерия от зарядното устройство и след това я монтирайте отново в зарядното устройство.
	Клемите на акумулаторната батерия са мръсни.	Почистете клемите на акумулаторната батерия.
	Температурата на околната среда е твърде висока или твърде ниска.	Използвайте зарядното устройство за акумулаторни батерии при температури между 0°C и +35°C.
	Акумулаторната батерия е повредена.	Сменете акумулаторната батерия.
Зеленият светодиод и червеният светодиод не светят.	Зарядното устройство за акумулаторни батерии не е свързано правилно към контакта на електрическата мрежа.	Свържете зарядното устройство за акумулаторни батерии към контакт на електрическата мрежа.
	Неизправен контакт на електрическата мрежа.	Свържете зарядното устройство на акумулаторни батерии към напрежението и честотата, посочени на табелката с данни.
	Кабелът на зарядното устройство за акумулаторни батерии е повреден.	Обърнете се към одобрен сервиз.
	Зарядното устройство за акумулаторни батерии е повредено.	
Други грешки.	Ако се проявят други грешки, уверете се, че продуктът е изключен, отстранете акумулаторната батерия и се обърнете към одобрен сервиз.	

Транспорт и съхранение

Транспорт и съхранение

- Доставените литиевоионни акумулаторни батерии отговарят на изискванията на законодателството за опасни продукти.
- Специалното изискване на опаковката и етикетите за търговско транспортиране трябва да се спазва, включително от трети страни и спедитори.
- Обърнете се към човек, преминал специално обучение за работа с опасни материали, преди да изпратите продукта. Спазвайте всички приложими национални регламенти.
- Поставете тиксо върху откритите терминали, когато поставяте акумулаторната батерия в опаковка. Поставете акумулаторната батерия плътно в опаковката, за да предотвратите движение.
- Извадете акумулаторната батерия при съхранение или транспортиране.
- Поставете акумулаторната батерия и зарядното устройство в сухо пространство, в което няма влага и скреж.
- Не съхранявайте акумулаторната батерия на места, където може да се натрупа статично електричество. Не съхранявайте акумулаторната батерия в метална кутия.
- Оставете акумулаторната батерия за съхранение на място с температура между -20°C/-4°F и +50°C/122°F и което е далеч от пряка слънчева светлина.
- Поставете зарядното устройство за съхранение при температура между 5°C/41°F и 45°C/113°F и далеч от пряка слънчева светлина.

- Използвайте зарядното устройство за акумулаторни батерии само когато околната температура е между 0°C/32°F и 35°C/95°F.
- Оставете продукта за съхранение на място с температури между -40°C/-40°F и +60°C/140°F.
- Заредете акумулаторната батерия между 30% и 50%, преди да я оставите за съхранение за продължително време.
- Съхранявайте зарядното устройство в затворено и сухо пространство.
- При съхранение дръжте акумулаторната батерия и зарядното устройство отделно. Не позволявайте на деца или други неодобвени лица да имат контакт с оборудването. Дръжте оборудването в пространство, което можете да заключавате.
- Почистете продукта и извършете пълно обслужване, преди да го съхранявате продължително време.
- Използвайте защитата при транспортиране на продукта, за да предотвратите наранявания или повреди на продукта по време на транспортиране и съхранение.

- Закрепете продукта безопасно при транспортиране.

Изхвърляне на акумулаторната батерия, зарядното устройство за акумулаторни батерии и продукта

Символът по-долу означава, че продуктът не е битов отпадък. Рециклирайте го в станция за рециклиране за електрическо и електронно оборудване. Това помага да се предотврати увреждане на околната среда или на лица.

Обърнете се към местните власти, услугите за битови отпадъци и Вашия дилър за повече информация.

(Фиг. 23)

Забележка: Символът се намира на продукта или на опаковката на продукта.

Технически данни

Технически характеристики

	Aspire P5-P4A	Aspire PE5-P4A
Двигател		
Тип	PMDC 18V	PMDC 18V
Скорост на веригата, m/sec	4,9	4,9
Тегло		
Без акумулаторна батерия, kg/lb	1,6/3,5	3,1/6,8
Шумови емисии ⁴		
Ниво на звуковата мощност, измерена в dB(A)	88	88
Ниво на звуковата мощност, гарантирано L _{WA} dB(A)	91	90
Нива на шума ⁵		
Еквивалентни нива на звуковото налягане на нивото на ухото на оператора, dB(A)	75	74

⁴ Емисии на шума в околната среда, измерени като звукова мощност (L_{WA}) в съответствие с директива на ЕО 2000/14/ЕО. Разликата между гарантираното и измереното ниво на шума е в това, че гарантираното ниво на шума включва също и дисперсията в резултата от измерването, както и вариациите между различните продукти от един и същи модел според Директива 2000/14/ЕО.

⁵ Еквивалентното ниво на звуковото налягане според ISO 22868 се изчислява като претеглена по време сума на енергията за различни нива на звуковото налягане при различни условия на работа. Типичната статистическа дисперсия за еквивалентно ниво на звуковото налягане е стандартно отклонение от 3 dB (A).

	Aspire P5-P4A	Aspire PE5-P4A
Нива на вибрациите ⁶		
Нива на вибрациите при ръкохватките, измерени съгласно ISO 22867, m/s²		
Сгънати, предна ръкохватка/задна ръкохватка	–	0,5/0,5
Разгънати, предна ръкохватка/задна ръкохватка	–	0,3/0,3
Основна ръкохватка/спомагателна ръкохватка	0,8/0,4	–

Одобрени акумулаторни батерии

Този продукт може да работи с всички акумулаторни батерии **POWER FOR ALL**. За най-добра

производителност се препоръчва използването на акумулаторни батерии с минимум 4,0 Ah.

Акумулаторна батерия	P4A 18-B45	P4A 18-B72
Тип	Литиевойонен	Литиевойонен
Капацитет на акумулаторната батерия, Ah	2,5	4,0
Номинално напрежение, V	18	18
Тегло, kg	0,35	0,65
Брой клетки (литиевойонни)	5	10

Одобрени зарядни устройства за акумулаторни батерии

Зарядно устройство за акумулатора	P4A 18-C70
Входно напрежение, V	Направете справка с информацията за класификация на зарядното устройство.
Честота, Hz	50 – 60
Мощност, W	70

Принадлежности

Комбинации на направляваща шина и верига на триона

Следните комбинации са одобрени от CE.

Направляваща шина			Верига за моторен трион	
Дължина, инч	Стъпка, инч	Маркировка, mm	Тип	Дължина, брой кулисни предавки

⁶ Отчетените данни за еквивалентното ниво на вибрациите имат типична статистическа дисперсия (стандартно отклонение) от 1,5 m/s².







Направляваща шина			Верига за моторен трион	
5	1/4"	1,1	SP11G	32

Заточване на веригата на триона и шаблона за чапразене

Използвайте препоръчания шаблон за чапразене, за да получите правилните ъгли на заточване.

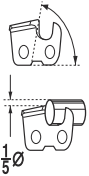
Препоръчваме Ви винаги да използвате препоръчания шаблон за чапразене, за да възстановите остротата на веригата на триона.

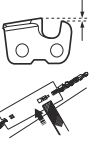
Ако не знаете каква верига на триона имате на продукта, говорете с Вашия сервизен дилър.

						
	mm/in	mm/in	mm/in	mm/in		
SP11G	3,5/9/64	60°	30°	0°	0,4/0,016	5299371-01

Декларация за съответствие

Декларация за съответствие на ЕС

Ние, **Husqvarna AB**, SE-561 82 Huskvarna, Швеция,
тел.: +46-36-146500, декларираме на своя собствена
отговорност, че продуктът:

Описание	Акумулаторна ножица и прътова ножица
Марка	Husqvarna
Тип/модел	Aspire P5-P4A, Aspire PE5-P4A
Идентификация	Серийни номера от 2022 и нататък

отговаря напълно на следните директиви и
регламенти на ЕС:

Директива/регламент	Описание
2006/42/ЕО	"относно машините"
2014/30/ЕС	"относно електромагнитната съвместимост"
2011/65/ЕС	"по отношение на ограничението за използване на определени опасни вещества в електрическо и електронно оборудване"
2000/14/ЕО	"относно шумовите емисии в околната среда"

и че следните стандарти и/или технически спецификации са приложени: EN 62841-1:2015/ A11:2022, EN ISO 11680-1:2021, EN ISO 12100:2010, EN IEC 55014-1:2021, EN IEC 55014-2:2021, EN IEC 63000:2018.

DEKRA Testing and Certification GmbH,
Handwerkstraße 15, 70565 Stuttgart, Germany, 0158,
е извършила доброволно изпитване на типа
съгласно ЕО в съответствие с член 12, точка 3b,
на Директивата относно машините (2006/42/ЕО).
Сертификатът за изпитването на типа съгласно ЕО
е с номер: 4815039.22006.

Приложена процедура за оценка на съответствието
в съответствие с Директива 2000/14/ЕО, приложение
V.

За информация относно шумовите емисии
направете справка с *Технически характеристики на
страница 52*.

Huskvarna, 2022-06-22



Claes Losdal, мениджър по развойна дейност,
Husqvarna AB

Отговорен за техническата документация



Лицензи

Авторско право © 2012 – 2020 г. STMicroelectronics

Гаранцията не покрива дефекти, които са в резултат от нормално износване, небрежност, неправилна употреба, неоторизиран ремонт или ако смукателният апарат е свързан към неправилно напрежение.

Всички права запазени.

Повторното разпространение и използването в изходна и двоична форма, със или без модификация, са разрешени, при условие че са изпълнени следните условия:

- Повторното разпространение на изходния код трябва да запазва горното уведомление за авторските права, настоящият списък с условия и следния отказ от отговорност.
- Повторното разпространение в двоична форма трябва да възпроизвежда горното уведомление за авторските права, настоящият списък с условия и следния отказ от отговорност в документацията и/или други материали, предоставени с разпространението.
- Нито името на STMicroelectronics, нито имената на неговите сътрудници може да бъдат използвани за одобрение или популяризиране на продукти, получени от този софтуер, без специално предварително писмено разрешение.

ТОЗИ СОФТУЕР СЕ ПРЕДОСТАВЯ ОТ ПРИТЕЖАТЕЛИТЕ НА АВТОРСКИТЕ ПРАВА И СЪТРУДНИЦИТЕ В "НАСТОЯЩО СЪСТОЯНИЕ" И СЕ ОТХВЪРЛЯТ ВСЯКАКВИ ИЗРИЧНИ ИЛИ КОСВЕНИ ГАРАНЦИИ, ВКЛЮЧИТЕЛНО, НО НЕ САМО, КОСВЕНИ ГАРАНЦИИ ЗА ТЪРГОВСКИ КАЧЕСТВА И ПРИГОДНОСТ ЗА ОПРЕДЕЛЕНА ЦЕЛ. В НИКАКЪВ СЛУЧАЙ СОБСТВЕНИКЪТ НА АВТОРСКИТЕ ПРАВА ИЛИ СЪТРУДНИЦИТЕ НЕ НОСЯТ ОТГОВОРНОСТ ЗА ПРЕКИ, КОСВЕНИ, СЛУЧАЙНИ, СПЕЦИАЛНИ, ТИПИЧНИ ИЛИ ПОСЛЕДВАЩИ ЩЕТИ (ВКЛЮЧИТЕЛНО, НО НЕ САМО, ПОЛУЧАВАНЕ НА ЗАМЕСТВАЩИ СТОКИ ИЛИ УСЛУГИ; ЗАГУБА НА ВЪЗМОЖНОСТ ЗА УПОТРЕБА, ДАННИ ИЛИ ПОЛЗИ; ИЛИ ПРЕКЪСВАНЕ НА ТЪРГОВСКАТА ДЕЙНОСТ), НЕЗАВИСИМО ОТ ПРИЧИНАТА И ВИДА ОТГОВОРНОСТ, НЕЗАВИСИМО ДАЛИ ПО ДОГОВОР, ОБЕКТИВНА ОТГОВОРНОСТ ИЛИ УВРЕЖДАНЕ (ВКЛЮЧИТЕЛНО НЕБРЕЖНОСТ ИЛИ ДРУГО), ПРОИЗТИЧАЩИ ПО НЯКАКЪВ НАЧИН ОТ ИЗПОЛЗВАНЕТО НА ТОЗИ СОФТУЕР, ДОРИ ПРИ УВЕДОМЯВАНЕ ЗА ВЪЗМОЖНОСТТА ЗА ТАКИВА ЩЕТИ.

Лиценз на Apache 2.0

Авторско право © 2009 – 2019 г. Arm Limited. Всички права запазени.

Версия 2.0, януари 2004 г., <http://www.apache.org/licenses/>

ПРАВИЛА И УСЛОВИЯ ЗА ИЗПОЛЗВАНЕ, ВЪЗПРОИЗВЕЖДАНЕ И РАЗПРОСТРАНЕНИЕ

1. Определения.

"**Лиценз**" означава правилата и условията за използване, възпроизвеждане и разпространение, определени в раздели от 1 до 9 от настоящия документ. "**Лицензодател**" означава собственикът на авторските права или субектът, упълномощен от собственика на авторските права, който предоставя Лиценза. "**Юридическо лице**" означава обединението на действащия субект и всички други субекти, които контролират, се контролират от или са под общ контрол с този субект. За целите на това определение "**контрол**" означава (i) властта, пряка или непряка, да се ръководи или управлява такъв субект, независимо дали чрез договор или по друг начин, или (ii) собственост върху петдесет процента (50%) или повече от акциите в обръщение, или (iii) бенефициерна собственост на такъв субект. "**Вие**" (или "**Ваш**") означава физическото или Юридическо лице, упражняващо разрешенията, предоставени от настоящия Лиценз.

"**Изходна**" форма означава предпочитаната форма за извършване на модификации, включително, но не само, изходен код на софтуер, източник на документация и конфигурационни файлове.

"**Обектна**" форма означава всяка форма, получена в резултат на механична трансформация или превод на Изходна форма, включително, но не само, компилиран обектен код, генерирана документация и преобразувания в други видове носители. "**Произведение**" означава авторското произведение, независимо дали е в Изходна или Обектна форма, предоставено по силата на Лиценза, както е посочено от уведомлението за авторските права, което е включено в или приложено към произведението (пример е даден в приложението по-долу). "**Производни произведения**"

означава всяко произведение, независимо дали е в Изходна, или Обектна форма, което се основава на (или произлиза от) Произведението и за което редакциите, поясненията, уточненията или други модификации представляват като цяло оригинално авторско произведение. За целите на настоящия Лиценз Производните произведения не включват произведения, които остават отделни или просто се свързват (или обвързват по име) с интерфейсите на Произведението и Производните произведения от него. "**Принос**" означава всяко авторско произведение, включително оригиналната версия на Произведението и всички модификации или добавки към това Произведение или Производни произведения от него, които са умишлено предоставени на Лицензодателя за

включване в Произведението от собственика на авторските права или от физическо лице или Юридическо лице, упълномощено да предоставя от името на собственика на авторските права. За целите на това определение **"предоставено"** означава всяка форма на електронна, устна или писмена комуникация, изпратена до Лицензодателя или негови представители, включително, но не само, комуникация в списъци за електронна поща, системи за контрол на изходния код и системи за проследяване на проблеми, които се управляват от или от името на Лицензодателя с цел обсъждане и подобряване на Произведението, но с изключение на комуникация, която е видимо маркирана или по друг начин обозначена писмено от собственика на авторските права като **"Не е принос"**. **"Сътрудник"** означава Лицензодател и всяко физическо или Юридическо лице, от чието име Лицензодателят е получил Принос, който впоследствие включен в Произведението.

2. Предоставяне на Лиценз за авторските права.

Съгласно правилата и условията на настоящия Лиценз всеки Сътрудник Ви предоставя постоянен, международен, неизключителен, безплатен, безвъзмезден, неотменим лиценз за авторските права за възпроизвеждане, изготвяне на Производни произведения, публично показване, публично изпълнение, преотстъпване и разпространение на Произведението и такива Производни произведения в Изходна или Обектна форма.

3. Предоставяне на патентен Лиценз.

Съгласно правилата и условията на настоящия Лиценз всеки сътрудник Ви предоставя постоянен, международен, неизключителен, безплатен, безвъзмезден, неотменим (освен посоченото в този раздел) патентен лиценз за изготвяне, използване, предлагане за продажба, продажба, внос или друго прехвърляне на Произведението, като такъв лиценз се прилага само за онова патентно съдържание, лицензируемо от Сътрудника, което неизбежно е нарушено от неговия(те) Принос(и) самостоятелно или чрез комбинация от неговия(те) Принос(и) и Произведението, към което е/са бил(и) предоставен(и) такъв/такива Принос(и). Ако заведете патентно дело срещу който и да било субект (включително насрещен иск или насрещен иск в съдебен процес), твърдейки, че Произведението или Приносът, включен в Произведението, представлява пряко или съпричастно нарушение на патент, тогава всички патентни лицензи, предоставени Ви съгласно настоящия Лиценз за това Произведение, ще бъдат прекратени, считано от датата на завеждане на съдебния спор.

4. Повторно разпространение.

Може да възпроизвеждате и разпространявате копия на Произведението или Производните му произведения на всеки носител със или без

модификации и в Изходна или Обектна форма, при условие че отговаряте на следните условия:

- Трябва да дадете на всички други получатели на Произведението или Производните произведения копия от настоящия Лиценз; и
- Всички модифицирани файлове трябва да съдържат видими уведомления, в които се посочва, че сте променили файловете; и – трябва да запазите в Изходната форма на всички Производни произведения, които разпространявате, всички уведомления за авторските права, патентите, търговските марки и съотнасянията от Изходната форма на Произведението, с изключение на тези уведомления, които не се отнасят до никаква част на Производните произведения; и
- Ако Произведението включва текстов файл **"УВЕДОМЛЕНИЕ"** като част от своето разпространение, тогава всички Производни произведения, които разпространявате, трябва да включват четливо копие на уведомленията за съотнасянията, съдържащи се в такъв файл за УВЕДОМЛЕНИЕ, с изключение на онези уведомления, които не се отнасят до никаква част от Производните произведения, на поне едно от следните места: в рамките на текстов файл за УВЕДОМЛЕНИЕ, разпространяван като част от Производните произведения; в рамките на Изходната форма или документация, ако е предоставена заедно с Производните произведения; или в рамките на дисплей, генериран от Производните произведения, ако и навсякъде, където такива уведомления на трети страни обикновено се появяват. Съдържанието на файла за УВЕДОМЛЕНИЕ е само за информационни цели и не променя Лиценза. Може да добавите Ваши собствени уведомления за съотнасянията в рамките на Производните произведения, които разпространявате, заедно или като допълнение към текста на УВЕДОМЛЕНИЕТО от Произведението, при условие че такива допълнителни уведомления за съотнасянията не могат да се тълкуват като изменение на Лиценза. Може да добавите Ваша собствена декларация за авторските права към Вашите модификации и може да предоставите допълнителни или различни лицензионни правила и условия за използване, възпроизвеждане или разпространение на Вашите модификации или за всякакъв Производни произведения като цяло, при условие че използването, възпроизвеждането и разпространението от Ваша страна на Произведението по друг начин отговаря на условията, посочени в настоящия Лиценз.

5. Предоставяне на Приноси.

Освен ако не посочите изрично друго, всеки Принос, умислено предоставен за включване в Произведението от Вас на Лицензодателя, ще бъде съгласно правилата и условията на настоящия

Лиценз без никакви допълнителни правила или условия. Независимо от посоченото по-горе, нищо от съдържашото се в настоящия документ няма да замести или да промени условията на всяко отделно лицензионно споразумение, което може да сте сключили с Лицензодателя по отношение на такива Приноси.

6. Търговски марки.

Настоящият Лиценз не дава разрешение за използване на търговските наименования, търговските марки, марките на услугите или имената на продуктите на Лицензодателя, освен когато се изисква за разумна и обичайна употреба при описание на произхода на Произведението и възпроизвеждане на съдържанието на файла за УВЕДОМЛЕНИЕ.

7. Отказ от отговорност от гаранцията.

Освен ако не се изисква от приложимото законодателство или не е договорено в писмена форма, Лицензодателят предоставя Произведението (и всеки Сътрудник предоставя своите Приноси) на БАЗА "НАСТОЯЩО СЪСТОЯНИЕ" БЕЗ ГАРАНЦИИ ИЛИ УСЛОВИЯ ОТ КАКЪВТО И ДА БИЛО ВИД, изрични или косвени, включително, без ограничение, всякакви гаранции или условия за СОБСТВЕНОСТ, ОТСЪСТВИЕ НА НАРУШЕНИЯ, ТЪРГОВСКИ КАЧЕСТВА или ПРИГОДНОСТ ЗА ОПРЕДЕЛЕНА ЦЕЛ. Вие носите цялата отговорност за определяне на целесъобразността на използването или повторното разпространение на Произведението и поемате всички рискове, свързани с упражняването на разрешенията по настоящия Лиценз. 8. Ограничение на отговорността. В никакъв случай и съгласно никаква законодателна база, независимо дали при увреждане (включително небрежност), по договор, или по друг начин, освен ако не се изисква от приложимото законодателство (като например умишлени и грубо небрежни действия) или договорено в писмен вид, който и да било Сътрудник не носи отговорност пред Вас за щети, включително преки, косвени, специални, случайни или последващи щети от всякакъв характер, произтичащи в резултат на настоящия Лиценз или извън употребата или невъзможността за употреба на Произведението (включително, но не само, щети, свързани със загуба на репутация, спиране на работа, повреда или неизправност на компютъра, или всички други търговски щети или загуби), дори ако Сътрудникът е бил уведомен за възможността от такива щети.

9. Приемане на гаранция или допълнителна отговорност.

При повторно разпространение на Произведението или Производните произведения от него Вие може да изберете да предложите и да начислите такса за приемане на поддръжка, гаранция, обезщетение или други задължения и/или права за отговорност

в съответствие с настоящия Лиценз. Въпреки това при приемането на такива задължения Вие може да действате само от свое име и на своя лична отговорност, а не от името на който и да било Сътрудник, и само ако сте съгласни да обезщетите, защитите и предпазите всеки Сътрудник от всяка понесена отговорност или предявени искове срещу такъв Сътрудник поради приемането от Ваша страна на такава гаранция или допълнителна отговорност.
КРАЙ НА ПРАВИЛАТА И УСЛОВИЯТА

Περιεχόμενα

Εισαγωγή.....	59	Μεταφορά και αποθήκευση.....	77
Ασφάλεια.....	61	Τεχνικά στοιχεία.....	78
Συναρμολόγηση Aspire PE5-P4A.....	69	Αξεσουάρ.....	79
Λειτουργία.....	70	Δήλωση Συμμόρφωσης.....	80
Συντήρηση.....	72	Άδειες.....	81
Αντιμετώπιση προβλημάτων.....	76		

Εισαγωγή

Περιγραφή προϊόντος

Το προϊόν Husqvarna Aspire P5-P4A είναι ένα αλυσοπρίονο με μπαταρία.

Το προϊόν Husqvarna Aspire PE5-P4A είναι ένα κλαδευτήρι μπαταρίας με μακριά λαβή με τηλεσκοπική λειτουργία.

Εργαζόμαστε συνεχώς για απολαμβάνετε μεγαλύτερη ασφάλεια και υψηλότερη απόδοση κατά τη διάρκεια της εργασίας. Απευθυνθείτε στον αντιπρόσωπο σέρβις για περισσότερες πληροφορίες.

Επισκόπηση προϊόντος

(Εικ. 1)

1. Αλυσοπρίονο
2. Προστατευτικό αλυσίδας πριονιού
3. Λάμα οδήγησης
4. Χειρόβιδα ασφάλισης για το προστατευτικό κάλυμμα
5. Ασφάλεια σκανδάλης γκαζιού, αλυσοπρίονο
6. Σκανδάλη γκαζιού, αλυσοπρίονο
7. Στοιχεία αλληλεπίδρασης με το χρήστη
8. Κύρια λαβή, αλυσοπρίονο
9. Μπαταρία
10. Χειρόβιδα ασφάλισης για αλυσοπρίονο
11. Αξονας
12. Τηλεσκοπική λειτουργία
13. Κουμπί ασφάλισης
14. Σκανδάλη γκαζιού, κλαδευτήρι με μακριά λαβή
15. Ασφάλεια σκανδάλης γκαζιού, κλαδευτήρι με μακριά λαβή
16. Κουμπί απασφάλισης μπαταρίας
17. Συνδετήρας
18. Φορτιστής μπαταρίας
19. Ενδειξη λειτουργίας και προειδοποίησης
20. Προστατευτικό μεταφοράς
21. Εγχειρίδιο χρήσης
22. Άγκιστρο για αλυσοπρίονο, βίδες και βύσματα τοίχου
23. Άγκιστρο για κλαδευτήρι με μακριά λαβή, βίδες και βύσματα τοίχου
24. Βιολογικό λάδι αλυσίδας
25. Εξάγωνο κλειδί

Προβλεπόμενη χρήση

Το προϊόν χρησιμοποιείται για την κοπή κλαδιών και κλωναρίων. Μην χρησιμοποιείτε το προϊόν για άλλες εργασίες.

Γρήγορος οδηγός

Σαρώστε τον κωδικό QR για συμβουλές σχετικά με τον τρόπο χρήσης του προϊόντος.

(Εικ. 27)

Σύμβολα στο προϊόν

(Εικ. 2) ΠΡΟΕΙΔΟΠΟΙΗΣΗ: Αυτό το προϊόν μπορεί να είναι επικίνδυνο και να προκαλέσει σοβαρό τραυματισμό ή θάνατο του χειριστή ή άλλων ατόμων. Να είστε προσεκτικοί και να χρησιμοποιείτε το προϊόν σωστά.

(Εικ. 3) Διαβάστε προσεκτικά το εγχειρίδιο χρήσης και βεβαιωθείτε ότι έχετε κατανοήσει τις οδηγίες προτού χρησιμοποιήσετε το προϊόν.

(Εικ. 4) Για το μοντέλο Aspire P5-P4A: Χρησιμοποιείτε εγκεκριμένη προστασία ματιών.

(Εικ. 5) Για το μοντέλο Aspire PE5-P4A: Χρησιμοποιείτε ένα κράνος προστασίας σε σημεία όπου μπορεί να πέσουν αντικείμενα επάνω σας. Χρησιμοποιείτε εγκεκριμένη προστασία ακοής. Χρησιμοποιείτε εγκεκριμένη προστασία ματιών.

(Εικ. 6) Χρησιμοποιείτε εγκεκριμένα προστατευτικά γάντια.

(Εικ. 7)	Χρησιμοποιήστε αντιολισθητικές μπότες βαρέος τύπου. (Ισχύει μόνο για το κλαδευτήρι με μακριά λαβή.)	(Εικ. 15)	Το προϊόν συμμορφώνεται με τις ισχύουσες οδηγίες της Ε.Ε.
(Εικ. 8)	Συνεχές ρεύμα.	(Εικ. 16)	Αυτό το προϊόν συμμορφώνεται με τις ισχύουσες οδηγίες του Η.Β.
(Εικ. 9)	Ονομαστική τάση, V	(Εικ. 17)	Ετικέτα εκπομπών θορύβου στο περιβάλλον σύμφωνα με οδηγίες και κανονισμούς της ΕΕ και του Η.Β. και τη νομοθεσία της Νότιας Νέας Ουαλίας "Κανονισμός για την προστασία των περιβαλλοντικών δράσεων (έλεγχος θορύβου) του 2017". Η εγγυημένη στάθμη ηχητικής ισχύος του προϊόντος καθορίζεται στα Τεχνικά στοιχεία στη σελίδα <i>Τεχνικά στοιχεία στη σελίδα 78</i> και στην ετικέτα.
(Εικ. 10)	Αποφύγετε την έκθεση στη βροχή.		
(Εικ. 11)	Πλήρωση λαδιού αλυσίδας.		
(Εικ. 12)	Κατεύθυνση περιστροφής αλυσίδας πριονιού.		
(Εικ. 13)	Κίνδυνος τραυματισμού. Μην πλησιάζετε τα χέρια σας στην αλυσίδα του πριονιού.		
(Εικ. 14)	Περιστρέψτε τη χειρόβιδα προς τα αριστερά για να την χαλαρώσετε και προς τα δεξιά για να την σφίξετε.	(Εικ. 18)	Το προϊόν ή η συσκευασία του προϊόντος δεν αποτελεί οικιακό απόρριμμα. Ανακυκλώστε το σε κέντρο ανακύκλωσης ηλεκτρικού και ηλεκτρονικού εξοπλισμού.
(Εικ. 21)	Αυτό το προϊόν δεν διαθέτει ηλεκτρική μόνωση. Εάν το προϊόν ακουμπήσει ή πλησιάσει σε ηλεκτρικές γραμμές υψηλής τάσης μπορεί να προκληθεί θάνατος ή σοβαρός τραυματισμός. Το ηλεκτρικό ρεύμα μπορεί να "μεταπηδήσει" από ένα σημείο σε ένα άλλο με τη δημιουργία ηλεκτρικού τόξου. Όσο υψηλότερη είναι η τάση, τόσο μεγαλύτερη είναι η απόσταση που μπορεί να υπερπηδήσει το ηλεκτρικό ρεύμα. Το ηλεκτρικό ρεύμα μπορεί επίσης να περάσει μέσα από κλαδιά ή άλλα αντικείμενα, ειδικά εάν είναι βρεγμένα. Να διατηρείτε πάντα απόσταση τουλάχιστον 10 m ανάμεσα στο προϊόν και σε ηλεκτρικές γραμμές υψηλής τάσης ή/και αντικείμενα που ακουμπούν σε αυτές. Εάν πρέπει να εργαστείτε εντός αυτής της απόστασης ασφαλείας πρέπει πάντα να επικοινωνείτε με την αντίστοιχη επιχείρηση ηλεκτρισμού για να βεβαιωθείτε ότι έχει απενεργοποιηθεί η τροφοδοσία προτού ξεκινήσετε την εργασία σας. Ο χειριστής του προϊόντος θα πρέπει, κατά τη διάρκεια της εργασίας του, να διασφαλίζει ότι δεν πλησιάζουν άνθρωποι ή ζώα σε απόσταση μικρότερη από 15 μέτρα από το προϊόν. (Ισχύει μόνο για το κλαδευτήρι με μακριά λαβή.)		
(Εικ. 22)	Η πινακίδα στοιχείων ή το τυπωμένο μέρος με λείζερ δείχνει τον αριθμό σειράς. Το yyyy είναι το έτος παραγωγής και το ww είναι η εβδομάδα παραγωγής.		

Περιεχόμενα Άλλα σύμβολα/σήματα που υπάρχουν στο προϊόν αναφέρονται σε ειδικές απαιτήσεις πιστοποίησης για συγκεκριμένες αγορές.

(Εικ. 24)

Η μπαταρία πρέπει να χρησιμοποιείται μόνο σε προϊόντα από τους συνεργάτες του συστήματος POWER FOR ALL.

Σύμβολα στην μπαταρία ή/και στον φορτιστή της μπαταρίας

(Εικ. 23)

Ανακυκλώστε αυτό το προϊόν σε κέντρο ανακύκλωσης ηλεκτρικού και ηλεκτρονικού εξοπλισμού. (Ισχύει μόνο για την Ευρώπη)

(Εικ. 25)

(Εικ. 26)

Προστατέψτε την μπαταρία από τη θερμότητα, π.χ. από το συνεχές έντονο ηλιακό φως, τη φωτιά, τη βρωμιά, το νερό και την υγρασία. Υπάρχει κίνδυνος έκρηξης και βραχυκυκλώματος.

(Εικ. 19) Χρησιμοποιείτε και φυλάσσετε το φορτιστή μπαταρίας μόνο σε εσωτερικούς χώρους.

(Εικ. 20) Διπλή μόνωση.

Ζημιά στο προϊόν

Δεν φέρουμε ευθύνη για ζημιές στο προϊόν μας εάν:

- Το προϊόν έχει επισκευαστεί λανθασμένα.
- Το προϊόν έχει επισκευαστεί με εξαρτήματα που δεν προέρχονται από τον κατασκευαστή ή που δεν έχουν εγκριθεί από τον κατασκευαστή.

- Το προϊόν διαθέτει ένα αξεσουάρ που δεν προέρχεται από τον κατασκευαστή ή που δεν έχει εγκριθεί από τον κατασκευαστή.
- Το προϊόν δεν έχει επισκευαστεί σε εγκεκριμένο κέντρο σέρβις ή από εγκεκριμένη αρχή.

Κατασκευαστής

Husqvarna AB

Drottninggatan 2, SE-561 82, Huskvarna, Sweden, tel: +46-36-146 500

Ασφάλεια

Ορισμοί για την ασφάλεια

Για την επισήμανση ειδικών σημαντικών τμημάτων του εγχειριδίου χρησιμοποιούνται προειδοποιήσεις, συστάσεις προσοχής και σημειώσεις.



ΠΡΟΕΙΔΟΠΟΙΗΣΗ: Χρησιμοποιείται όταν υπάρχει κίνδυνος τραυματισμού ή θανάτου του χειριστή ή άλλων παριστάμενων ατόμων, αν δεν τηρηθούν οι οδηγίες που παρέχονται στο εγχειρίδιο.



ΠΡΟΣΟΧΗ: Χρησιμοποιείται όταν υπάρχει κίνδυνος πρόκλησης ζημιάς στο προϊόν, σε άλλα υλικά ή στον παρακείμενο χώρο, αν δεν τηρηθούν οι οδηγίες που παρέχονται στο εγχειρίδιο.

Περιεχόμενα Χρησιμοποιείται για παροχή περισσότερων πληροφοριών, οι οποίες χρειάζονται σε μια δεδομένη κατάσταση.

Γενικές προειδοποιήσεις ασφαλείας ηλεκτρικού εργαλείου



ΠΡΟΕΙΔΟΠΟΙΗΣΗ: Διαβάστε όλες τις προειδοποιήσεις ασφαλείας και όλες τις οδηγίες. Η μη τήρηση των προειδοποιήσεων και των οδηγιών μπορεί να προκαλέσει ηλεκτροπληξία, πυρκαγιά ή/και σοβαρό τραυματισμό.

Περιεχόμενα Φυλάσσετε τις προειδοποιήσεις και τις οδηγίες ώστε να ανατρέχετε αργότερα σε αυτές. Ο όρος "ηλεκτρικό εργαλείο" που χρησιμοποιείται στις προειδοποιήσεις αναφέρεται στο εργαλείο που τροφοδοτείται από το δίκτυο ρεύματος (με καλώδιο) ή στο εργαλείο που τροφοδοτείται από μπαταρία (χωρίς καλώδιο).

Ασφάλεια στο χώρο εργασίας

- **Διατηρείτε το χώρο εργασίας καθαρό και με καλό φωτισμό.** Οι ακατάστατοι ή σκοτεινοί χώροι ενέχουν τον κίνδυνο ατυχημάτων.
- **Μην χειρίζεστε ηλεκτρικά εργαλεία σε εκρηκτικές ατμόσφαιρες, π.χ. παρουσία εύφλεκτων υγρών, αερίων ή σωματιδίων σκόνης.** Τα ηλεκτρικά εργαλεία δημιουργούν σπινθήρες, οι οποίοι ενδέχεται να προκαλέσουν την ανάφλεξη των σωματιδίων ή των καπνών.
- **Κατά το χειρισμό ενός ηλεκτρικού εργαλείου, δεν πρέπει να βρίσκονται κοντά παιδιά ή άλλοι παρευρισκόμενοι.** Ενδέχεται να αποσπάσουν την προσοχή σας, με αποτέλεσμα να χάσετε τον έλεγχο.

Ασφάλεια με το ηλεκτρικό ρεύμα

- **Το βύσμα του ηλεκτρικού εργαλείου πρέπει να ταιριάζει στην πρίζα. Μην τροποποιείτε ποτέ το βύσμα. Μην χρησιμοποιείτε προσαρμογείς με γειωμένα ηλεκτρικά εργαλεία.** Η χρήση μη τροποποιημένων φικ και συμβατών πριζών μειώνει τον κίνδυνο ηλεκτροπληξίας.
- **Αποφεύγετε την επαφή του σώματος με γειωμένες επιφάνειες, όπως σωλήνες, καλοριφέρ, κουζίνες και ψυγεία.** Υπάρχει αυξημένος κίνδυνος ηλεκτροπληξίας, εάν το σώμα σας έρθει σε επαφή με γείωση.
- **Μην εκθέτετε ηλεκτρικά εργαλεία σε βροχή ή σε συνθήκες υγρασίας.** Σε περίπτωση εισχώρησης νερού σε ηλεκτρικό εργαλείο, αυξάνεται ο κίνδυνος ηλεκτροπληξίας.
- **Μην προκαλείτε φθορά στο καλώδιο. Μην χρησιμοποιείτε ποτέ το καλώδιο για τη μεταφορά, το τράβηγμα ή την αποσύνδεση του ηλεκτρικού εργαλείου. Φυλάσσετε το καλώδιο μακριά από θερμότητα, λάδια, αιχμηρές άκρες ή κινούμενα εξαρτήματα.** Εάν το καλώδιο καταστραφεί ή εμπλακεί, αυξάνεται ο κίνδυνος ηλεκτροπληξίας.
- **Όταν χρησιμοποιείτε ένα ηλεκτρικό εργαλείο σε εξωτερικό χώρο, χρησιμοποιήστε ένα καλώδιο πρόεκτασης που είναι κατάλληλο για χρήση σε εξωτερικό χώρο.** Η χρήση καλωδίου κατάλληλου για εσωτερικό χώρο μειώνει τον κίνδυνο ηλεκτροπληξίας.

- **Εάν δεν μπορεί να αποφευχθεί η χρήση ενός ηλεκτρικού εργαλείου σε τοποθεσίες με υγρασία, χρησιμοποιήστε ασφαλειοδιακόπτη προστασίας από διαρροές προς τη γείωση (GFCI).** Η χρήση ενός GFCI μειώνει τον κίνδυνο ηλεκτροπληξίας.

Προσωπική ασφάλεια

- **Κίνδυνος! Μην χρησιμοποιείτε το μηχανήμα κοντά σε γραμμές παροχής ηλεκτρικού ρεύματος.** Η μονάδα δεν έχει σχεδιαστεί για να παρέχει προστασία από ηλεκτροπληξία σε περίπτωση επαφής με εναέριες γραμμές ηλεκτρικού ρεύματος. Συμβουλευθείτε την τοπική νομοθεσία για τις αποστάσεις ασφαλείας από εναέριες γραμμές παροχής ηλεκτρικού ρεύματος και βεβαιωθείτε ότι η θέση λειτουργίας είναι ασφαλής, πριν από τη λειτουργία της αλυσίδας πριονιού του κλαδευτηριού.
- **Να είστε προσεκτικοί, να παρακολουθείτε αυτό που κάνετε και να χρησιμοποιείτε την κοινή λογική όταν χρησιμοποιείτε ένα ηλεκτρικό εργαλείο. Μην χρησιμοποιείτε ηλεκτρικά εργαλεία όταν είστε κουρασμένοι ή υπό την επίρρεια ναρκωτικών, αλκοόλ ή φαρμάκων.** Μια στιγμή απροσεξίας, κατά το χειρισμό ηλεκτρικών εργαλείων, μπορεί να οδηγήσει σε σοβαρό τραυματισμό.
- **Χρησιμοποιείτε απομικτό προστατευτικό εξοπλισμό. Φοράτε πάντοτε προστατευτικά γυαλιά.** Ο εξοπλισμός προστασίας, όπως προστατευτική μάσκα αναπνοής, αντιολισθητικά παπούτσια ασφαλείας, κράνος ή προστατευτικά ακοής σε κατάλληλες συνθήκες, μειώνει τον κίνδυνο τραυματισμών.
- **Φροντίστε ώστε να μην είναι εφικτή η ακούσια εκκίνηση.** Βεβαιωθείτε ότι ο διακόπτης βρίσκεται στη θέση OFF προτού συνδέσετε το εργαλείο στην πηγή τροφοδοσίας ή/και στην μπαταρία και προτού πάσετε ή μεταφέρετε το εργαλείο. Η μεταφορά των ηλεκτρικών εργαλείων, ενώ έχετε το χέρι σας στο διακόπτη ή η σύνδεση σε πρίζα των ηλεκτρικών εργαλείων με διακόπτη ενέχει τον κίνδυνο ατυχήματος.
- **Αφαιρέστε τυχόν κλειδιά προσαρμογής ή σύσφιξης, πριν ενεργοποιήσετε το ηλεκτρικό εργαλείο.** Ένα κλειδί σύσφιξης ή προσαρμογής που παραμένει προσαρτημένο σε κινούμενο μέρος του ηλεκτρικού εργαλείου μπορεί να οδηγήσει σε τραυματισμό.
- **Μην υπερεκτιμάτε τις δυνατότητές σας. Να πατάτε καλά τα πόδια σας και να διατηρείτε την ισορροπία σας συνέχεια.** Έτσι επιτυγχάνεται καλύτερος έλεγχος του ηλεκτρικού εργαλείου, σε τυχόν απρόβλεπτες καταστάσεις.
- **Φοράτε κατάλληλα ρούχα. Μην φοράτε φαρδιά ρούχα ή κοσμήματα. Φροντίστε ώστε τα μαλλιά, τα ρούχα και τα γάντια σας να βρίσκονται μακριά από τα κινούμενα μέρη.** Τα φαρδιά ρούχα, τα κοσμήματα ή τα μακριά μαλλιά ενδέχεται να πιαστούν σε κινούμενα μέρη.
- **Εάν παρέχονται διατάξεις για τη σύνδεση συστημάτων συλλογής και απομάκρυνσης σκόνης, βεβαιωθείτε ότι αυτές έχουν συνδεθεί και χρησιμοποιούνται σωστά.** Χρησιμοποιείτε σύστημα

συλλογής σκόνης για να μειώσετε τους κινδύνους που σχετίζονται με τη σκόνη.

- **Ακόμη και αν χρησιμοποιείτε συχνά και είστε εξοικειωμένοι με τα εργαλεία, μην επαναπαύεστε και μην παραβλέπετε τις αρχές ασφαλείας των εργαλείων.** Μια απρόσπεκτη ενέργεια μπορεί να προκαλέσει σοβαρό τραυματισμό σε κλάσμα του δευτερολέπτου.
- Η εκπομπή κραδασμών κατά την πραγματική χρήση του ηλεκτρικού εργαλείου μπορεί να διαφέρει από τη δηλωθείσα συνολική τιμή, ανάλογα με τους τρόπους χρήσης του εργαλείου. Οι χειριστές πρέπει να προσδιορίζουν τα μέτρα ασφαλείας για την προστασία τους που βασίζονται σε εκτίμηση της έκθεσης σε πραγματικές συνθήκες χρήσης (λαμβάνοντας υπόψη όλα τα μέρη του κύκλου λειτουργίας, όπως οι χρόνοι κατά τους οποίους το εργαλείο είναι απενεργοποιημένο και οι χρόνοι λειτουργίας ρελαντί, επιπρόσθετα της σκανδάλης).

Χρήση και φροντίδα των ηλεκτρικών εργαλείων

- **Μην ασκείτε μεγάλη δύναμη στο ηλεκτρικό εργαλείο. Χρησιμοποιείτε το κατάλληλο ηλεκτρικό εργαλείο για την εφαρμογή σας.** Το κατάλληλο ηλεκτρικό εργαλείο θα έχει καλύτερα αποτελέσματα για την εργασία σας και θα είναι ασφαλέστερο, στο βαθμό για τον οποίο είναι σχεδιασμένο.
- **Μην χρησιμοποιείτε το ηλεκτρικό εργαλείο, εάν δεν μπορεί να ενεργοποιηθεί και να απενεργοποιηθεί με το διακόπτη.** Ένα ηλεκτρικό εργαλείο που δεν μπορεί να ελεγχθεί από το διακόπτη είναι επικίνδυνο και πρέπει να επισκευαστεί.
- **Αποσυνδέστε το βύσμα από την πηγή τροφοδοσίας ή/και αφαιρέστε την μπαταρία από το ηλεκτρικό εργαλείο, πριν πραγματοποιήσετε ρυθμίσεις, πριν αλλάξετε εξαρτήματα ή αποθηκεύσετε το εργαλείο.** Αυτά τα προληπτικά μέτρα ασφαλείας μειώνουν τον κίνδυνο ακούσιας εκκίνησης του ηλεκτρικού εργαλείου.
- **Φυλάσσετε τα ηλεκτρικά εργαλεία που βρίσκονται σε αδράνεια, μακριά από παιδιά και μην επιτρέπετε σε άτομα που δεν είναι εξοικειωμένα με αυτά ή με τις οδηγίες να χρησιμοποιούν το ηλεκτρικό εργαλείο.** Τα ηλεκτρικά εργαλεία είναι επικίνδυνα στα χέρια μη εκπαιδευμένων χρηστών.
- **Φροντίστε για τη συντήρηση των ηλεκτρικών εργαλείων. Ελέγχετε για τυχόν μη ευθυγραμμισμένα ή μπλοκαρισμένα κινούμενα μέρη, ρωγμές στα διάφορα μέρη και κάθε άλλη κατάσταση που μπορεί να επηρεάσει τη λειτουργία του ηλεκτρικού εργαλείου. Σε περίπτωση ζημιάς, φροντίστε για την επισκευή του ηλεκτρικού εργαλείου πριν το χρησιμοποιήσετε.** Πολλά ατυχήματα προκαλούνται από ηλεκτρικά εργαλεία που δεν συντηρούνται σωστά.
- **Διατηρείτε τα εργαλεία κοπής αιχμηρά και καθαρά.** Εάν τα εργαλεία κοπής συντηρούνται σωστά, με αιχμηρές άκρες κοπής, είναι λιγότερο πιθανή η εμπλοκή τους και πιο εύκολος ο έλεγχός τους.

- Χρησιμοποιείτε το ηλεκτρικό εργαλείο, τα εξαρτήματα και τα τρυπάνια σύμφωνα με τις οδηγίες αυτές, λαμβάνοντας υπόψη τις συνθήκες εργασίας και την εργασία που πρέπει να εκτελεστεί. Η χρήση των ηλεκτρικών εργαλείων για εφαρμογές διαφορετικές από αυτές για τις οποίες προορίζονται μπορεί να οδηγήσει σε επικίνδυνες καταστάσεις.
- Διατηρήστε τις χειρολαβές και τις επιφάνειες κρατήματος στεγνές και καθαρές, χωρίς λάδια και γράσο. Οι ολισθηρές λαβές και επιφάνειες κρατήματος δεν επιτρέπουν τον ασφαλή χειρισμό και έλεγχο του εργαλείου σε απρόβλεπτες καταστάσεις.

Χρήση και φροντίδα εργαλείων μπαταρίας

- Να επαναφορτίζετε μόνο με το φορτιστή που ορίζεται από τον κατασκευαστή. Ένας φορτιστής κατάλληλος για έναν τύπο συστοιχίας μπαταριών μπορεί να δημιουργήσει κίνδυνο φωτιάς κατά τη χρήση με άλλη συστοιχία μπαταριών.
- Χρησιμοποιήστε τα ηλεκτρικά εργαλεία μόνο με τις καθορισμένες συστοιχίες μπαταριών. Η χρήση οποιασδήποτε άλλης μπαταρίας μπορεί να προκαλέσει κίνδυνο τραυματισμού και πυρκαγιάς.
- Όταν η μπαταρία δεν χρησιμοποιείται, πρέπει να την φυλάσσετε μακριά από άλλα μεταλλικά αντικείμενα, όπως συνδετήρες, νομίσματα, κλειδιά, καρφιά, βίδες ή άλλα μικρά μεταλλικά αντικείμενα, που μπορεί να προκαλέσουν ένωση των πόλων. Η βραχυκύκλωση των ακροδεκτών της μπαταρίας μεταξύ τους μπορεί να προκαλέσει εγκαύματα ή πυρκαγιά.
- Σε περίπτωση ακατάλληλου χειρισμού, μπορεί να εκπληχθεί υγρό από την μπαταρία. Αποφεύγετε κάθε επαφή. Σε περίπτωση τυχαίας επαφής, ξεπλύνετε με νερό. Εάν το υγρό έρθει σε επαφή με τα μάτια, ζητήστε επίσης ιατρική βοήθεια. Η εκτόξευση υγρού από την μπαταρία μπορεί να προκαλέσει ερεθισμούς ή εγκαύματα.
- Μην χρησιμοποιείτε μπαταρίες ή εργαλεία που έχουν υποστεί ζημιά ή μετατροπές. Οι μπαταρίες που έχουν υποστεί ζημιά ή τροποποίηση μπορεί να παρουσιάσουν απρόβλεπτη συμπεριφορά με αποτέλεσμα να προκληθεί κίνδυνος πυρκαγιάς, έκρηξης ή τραυματισμού.
- Μην εκθέτετε τις μπαταρίες ή τα εργαλεία σε φωτιά ή υπερβολική θερμοκρασία. Η έκθεση σε φωτιά ή θερμοκρασίες πάνω από 130 °C/266 °F μπορεί να προκαλέσει έκρηξη.
- Ακολουθήστε όλες τις οδηγίες φόρτισης και μην φορτίζετε τις μπαταρίες ή τα εργαλεία εκτός του εύρους θερμοκρασίας που προδιαγράφεται στις οδηγίες. Η φόρτιση με λανθασμένο τρόπο ή σε θερμοκρασίες εκτός του προδιαγραφόμενου εύρους μπορεί να προκαλέσει ζημιά στην μπαταρία και αυξάνει τον κίνδυνο πυρκαγιάς.

Σέρβις

- Αναθέστε το σέρβις του ηλεκτρικού σας εργαλείου σε εξειδικευμένο τεχνικό για επισκευή με τη χρήση μόνο παανομοίωτων ανταλλακτικών. Έτσι

θα διασφαλίζεται η διατήρηση της ασφάλειας του ηλεκτρικού εργαλείου.

- Μην εκτελείτε εργασίες σέρβις σε κατεστραμμένες μπαταρίες. Οι εργασίες σέρβις σε μπαταρίες θα πρέπει να εκτελούνται μόνο από τον κατασκευαστή ή από εξουσιοδοτημένα καταστήματα σέρβις.

Προειδοποιήσεις ασφαλείας για το κλαδευτήρι με μακριά λαβή - Προσωπική ασφάλεια

- Όταν χρησιμοποιείτε το κλαδευτήρι με μακριά λαβή, πρέπει να φροντίζετε ώστε τα μέλη του σώματός σας να βρίσκονται σε απόσταση από την αλυσίδα του πριονιού. Προτού εκκινήσετε το κλαδευτήρι με μακριά λαβή, βεβαιωθείτε ότι η αλυσίδα του πριονιού δεν έρχεται σε επαφή με οποιδήποτε. Μια στιγμή απροσεξίας κατά το χειρισμό των κλαδευτηριών με μακριά λαβή μπορεί να προκαλέσει παγίδευση των ενδυμάτων ή του σώματός σας στην αλυσίδα του πριονιού.
- Πρέπει πάντα να κρατάτε το κλαδευτήρι με μακριά λαβή με το δεξί χέρι σας στην πίσω λαβή και το αριστερό στην μπροστινή λαβή. Η συγκράτηση του αλυσοπριονίου με τα χέρια σε αντίστροφη θέση αυξάνει τον κίνδυνο προσωπικού τραυματισμού και είναι μια ενέργεια που δεν πρέπει να κάνετε σε καμία περίπτωση.
- Να πνάντε το κλαδευτήρι με μακριά λαβή μόνο από τις μονωμένες επιφάνειες των λαβών, καθώς η αλυσίδα πριονιού μπορεί να έρθει σε επαφή με την κρυφή καλωδίωση ή με το δικό της καλώδιο. Εάν η αλυσίδα πριονιού έρθει σε επαφή με ένα καλώδιο "υπό τάση" μπορεί να θέσει τα εκτεθειμένα μεταλλικά εξαρτήματα του κλαδευτηριού με μακριά λαβή "υπό τάση" και να προκαλέσει ηλεκτροπληξία στο χειριστή.
- Χρησιμοποιήστε μέσα προστασίας των ματιών. Συνιστάται η χρήση πρόσθετου εξοπλισμού προστασίας της ακοής, των χεριών, των ποδιών και των πελμάτων. Ο κατάλληλος εξοπλισμός προστασίας μειώνει τον κίνδυνο τραυματισμού από τα εκτοξευόμενα θραύσματα ή από τυχαία επαφή με την αλυσίδα πριονιού.
- Διατηρήστε σταθερό πάτημα και χρησιμοποιείτε το αλυσοπριόνιο μόνο όταν στέκεστε σε σταθερή, ασφαλή και επίπεδη επιφάνεια. Οι ολισθηρές ή ασταθείς επιφάνειες μπορεί να προκαλέσουν απώλεια ισορροπίας ή ελέγχου του κλαδευτηριού με μακριά λαβή.
- Όταν κόβετε κλαδιά που βρίσκονται υπό μηχανική τάση, πρέπει να είστε σε εγρήγορση για ενδεχόμενα πνάγματα επαναφοράς. Όταν απελευθερώνεται η μηχανική τάση που ασκείται στις ίνες του ξύλου, το κλαδί μπορεί να χτυπήσει το χειριστή ή/και να θέσει το κλαδευτήρι με μακριά λαβή εκτός ελέγχου.
- Επιδείξτε μεγάλη προσοχή κατά την κοπή βεργών και δενδρυλλίων. Το λυγερό υλικό μπορεί να μαγκώσει στην αλυσίδα πριονιού και να εκτοξευτεί σαν μαστίγιο προς το μέρος σας ή να σας κάνει να χάσετε την ισορροπία σας.
- Ακολουθήστε τις οδηγίες για τη λίπανση, το τέντωμα της αλυσίδας και την αλλαγή της λάμας και

της αλυσίδας. Η κατάλληλη τεντωμένη ή χωρίς κατάλληλη λίπανση αλυσίδα μπορεί είτε να σπάσει είτε να αυξήσει τον κίνδυνο τινάγματος.

- **Όταν μεταφέρετε το κλαδευτήρι με μακριά λαβή, πρέπει να το κρατάτε από την μπροστινή λαβή, να το έχετε απενεργοποίησι και να μην το πλησιάζετε στο σώμα σας.** Κατά τη μεταφορά ή την αποθήκευση του κλαδευτηριού με μακριά λαβή, πρέπει πάντα να τοποθετείτε το κάλυμμα της λάμας οδήγησης. Ο σωστός χειρισμός του κλαδευτηριού με μακριά λαβή μειώνει την πιθανότητα τυχαίας επαφής με την κινούμενη αλυσίδα πριονιού.
- **Κόβετε μόνο ξύλο. Μην χρησιμοποιείτε το κλαδευτήρι με μακριά λαβή για σκοπούς για τους οποίους δεν προορίζεται. Για παράδειγμα: μην χρησιμοποιείτε το κλαδευτήρι με μακριά λαβή για την κοπή μετάλλου, πλαστικού, λιθοδομής ή μη ξυλινών δομικών υλικών.** Η χρήση του κλαδευτηριού με μακριά λαβή για εργασίες διαφορετικές από τις προβλεπόμενες μπορεί να οδηγήσει σε επικίνδυνες καταστάσεις.
- **Διατηρήστε τις χειρολαβές στεγνές, καθαρές και χωρίς λάδια και γράσο.** Οι χειρολαβές με γράσο ή λάδια είναι ολισθηρές και προκαλούν απώλεια ελέγχου.
- **Μην επιχειρήσετε να κόψετε δέντρα, αν δεν έχετε κατανοήσει τους κινδύνους και τους τρόπους αποφυγής τους.** Μπορεί να προκύψει σοβαρός τραυματισμός του χειριστή ή των παριστάμενων κατά την κοπή δέντρων.
- **Αυτό το κλαδευτήρι με μακριά λαβή δεν προορίζεται για κοπή δέντρων.** Η χρήση του κλαδευτηριού με μακριά λαβή για εργασίες διαφορετικές από τις προβλεπόμενες μπορεί να οδηγήσει σε σοβαρό τραυματισμό του χειριστή ή των παριστάμενων.
- Συνιστάται ιδιαίτερα κατά την πρώτη χρήση του εργαλείου να εξασκηθείτε κόβοντας ξύλα σε βάση ή κλίνη κοπής με πριόνι.

Γενικές προειδοποιήσεις ασφαλείας για το κλαδευτήρι με μακριά λαβή

Ακολουθήστε όλες τις οδηγίες όταν απομακρύνετε υλικά που μπλοκάρουν τη λειτουργία ή όταν αποθηκεύετε ή συντηρείτε το κλαδευτήρι με μακριά λαβή. Βεβαιωθείτε ότι ο διακόπτης είναι στη θέση απενεργοποίησης και η μπαταρία έχει αφαιρεθεί. Η μη αναμενόμενη ενεργοποίηση του κλαδευτηριού με μακριά λαβή όταν απομακρύνετε υλικά που μπλοκάρουν τη λειτουργία του ή όταν το συντηρείτε μπορεί να οδηγήσει σε σοβαρό τραυματισμό.

Γενικές οδηγίες ασφαλείας



ΠΡΟΕΙΔΟΠΟΙΗΣΗ: Προτού χρησιμοποιήσετε το προϊόν, διαβάστε τις παρακάτω προειδοποιητικές οδηγίες.

- Αφαιρέστε την μπαταρία για να αποτρέψετε ακούσια εκκίνηση του προϊόντος.
- Αυτό το προϊόν είναι ένα επικίνδυνο εργαλείο εάν δεν είστε προσεκτικοί ή δεν το χρησιμοποιείτε σωστά.

Αυτό το προϊόν μπορεί να προκαλέσει σοβαρό τραυματισμό ή θάνατο του χειριστή ή άλλων ατόμων.

- Μην χρησιμοποιείτε το προϊόν εάν τροποποιηθεί από τις αρχικές του προδιαγραφές. Μην αλλάξετε ένα εξάρτημα του προϊόντος χωρίς έγκριση από τον κατασκευαστή. Χρησιμοποιήστε μόνο εξαρτήματα που έχουν εγκριθεί από τον κατασκευαστή. Λόγω της εσφαλμένης συντήρησης μπορεί να προκληθεί τραυματισμός ή θάνατος.
- Ελέγξτε το προϊόν προτού το χρησιμοποιήσετε. Ανατρέξτε στην ενότητα, *Συσκευές ασφαλείας στο προϊόν στη σελίδα 66* και *Συντήρηση στη σελίδα 72*. Μην χρησιμοποιείτε το προϊόν εάν έχει υποστεί ζημιά ή δεν λειτουργεί σωστά. Πραγματοποιείτε όλους τους ελέγχους ασφαλείας και τηρείτε τις οδηγίες συντήρησης και σέρβις που αναφέρονται στο παρόν εγχειρίδιο.
- Τα παιδιά πρέπει να επισπεύονται ώστε να διασφαλιστεί ότι δεν παίζουν με το προϊόν. Μην επιτρέψετε ποτέ σε παιδιά ή άλλα μη εκπαιδευμένα σχετικά με τη χρήση του προϊόντος ή της μπαταρίας άτομα να χρησιμοποιούν το μηχανήμα ή/και την μπαταρία ή να πραγματοποιούν εργασίες συντήρησης σε αυτό. Η τοπική νομοθεσία πιθανώς να ορίζει την κατάλληλη ηλικία του χρήστη.
- Φυλάξτε το προϊόν σε κλειδωμένο χώρο για να αποτρέψετε την πρόσβαση σε παιδιά ή μη εγκεκριμένα άτομα.
- Αποθηκεύστε το προϊόν μακριά από παιδιά.
- Δεν επιτρέπονται, σε καμία περίπτωση, τροποποιήσεις στη σχεδίαση του προϊόντος χωρίς την έγκριση του κατασκευαστή. Πρέπει πάντα να χρησιμοποιείτε γνήσια αξεσουάρ. Η μη εξουσιοδοτημένη εκτέλεση τροποποιήσεων ή/και η χρήση μη γνήσιων αξεσουάρ μπορεί να οδηγήσει σε σοβαρό προσωπικό τραυματισμό ή θάνατο του χειριστή και άλλων ατόμων.

Περιεχόμενα Η χρήση μπορεί να ρυθμίζεται από εθνικούς ή τοπικούς κανονισμούς. Οι εκάστοτε κανονισμοί πρέπει να τηρούνται.

Οδηγίες ασφαλείας για τη λειτουργία



ΠΡΟΕΙΔΟΠΟΙΗΣΗ: Προτού χρησιμοποιήσετε το προϊόν, φροντίστε να διαβάσετε και να τηρείτε τις παρακάτω προειδοποιητικές οδηγίες.

- Βεβαιωθείτε ότι δεν υπάρχουν άτομα ή ζώα σε απόσταση μικρότερη από 15 m (50 ft) κατά τη διάρκεια της εργασίας. Όταν εργάζονται πολλοί χειριστές στην ίδια περιοχή, η απόσταση ασφαλείας πρέπει να είναι τουλάχιστον 15 m. Διαφορετικά, υπάρχει κίνδυνος σοβαρού τραυματισμού. Εάν πλησιάσει κάποιος, απενεργοποιήστε αμέσως το προϊόν. Μην περιστρέψετε ποτέ το προϊόν προς καμία κατεύθυνση, εάν δεν ελέγξετε πρώτα πίσω σας για να βεβαιωθείτε ότι δεν υπάρχει κανείς εντός της ζώνης ασφαλείας.

- Μην χρησιμοποιείτε ποτέ το προϊόν όταν επικρατούν άσχημες καιρικές συνθήκες, όπως πυκνή ομίχλη, δυνατή βροχή, ισχυροί άνεμοι, έντονο ψύχος κ.λπ. Ο υπερβολικά ζεστός καιρός μπορεί να προκαλέσει υπερθέρμανση του μηχανήματος. Η εργασία με άσχημες καιρικές συνθήκες είναι κουραστική και συχνά επιφέρει πρόσθετους κινδύνους, όπως παγωμένο έδαφος, μη αναμενόμενη κατεύθυνση ρίψης κ.λπ.
 - Μην επιτρέπεται σε παιδιά να χρησιμοποιούν το προϊόν ή να βρίσκονται κοντά σε αυτό. Δεδομένου ότι η εκκίνηση του μηχανήματος γίνεται εύκολα, τα παιδιά μπορούν να το θέσουν σε λειτουργία εάν δεν βρίσκονται υπό συνεχή επίτηρηση. Αυτό μπορεί να οδηγήσει σε σοβαρό τραυματισμό. Αποσυνδέετε πάντα την μπαταρία όταν το μηχανήμα δεν βρίσκεται υπό στενή επίτηρηση.
 - Βεβαιωθείτε ότι άτομα, ζώα ή άλλοι παράγοντες δεν μπορούν να επηρεάσουν τον έλεγχο του προϊόντος και ότι δεν έρχονται σε επαφή με το εξάρτημα κοπής ή με αντικείμενα που εκσφενδονίζονται από το εξάρτημα κοπής.
 - Να επιδεικνύετε ιδιαίτερη προσοχή για τυχόν προειδοποιητικά σήματα ή κραυγές όταν φοράτε τα προστατευτικά ακοής. Βγάξτε πάντα τα προστατευτικά ακοής μόλις σταματήσετε το προϊόν.
 - Η υπερέκθεση σε κραδασμούς μπορεί να προκαλέσει βλάβη στο κυκλοφορικό ή νευρικό σύστημα σε άτομα με βεβαρημένο κυκλοφορικό. Αν αισθανθείτε συμπτώματα υπερέκθεσης σε κραδασμούς, επικοινωνήστε με τον γιατρό σας. Παραδείγματα τέτοιων συμπτωμάτων είναι το μούδιασμα, η απώλεια αίσθησης, οι σουβλιές, ο πόνος, η μυϊκή ατονία και η αλλαγή στο χρώμα ή την κατάσταση του δέρματος. Τα συμπτώματα αυτά συνήθως εμφανίζονται στα δάχτυλα, τις παλάμες ή τους καρπούς.
 - Μην χρησιμοποιείτε ποτέ εξαρτήματα κοπής χωρίς εγκεκριμένο προστατευτικό. Εάν τοποθετηθεί λανθασμένο ή ελαττωματικό προστατευτικό, μπορεί να προκληθεί σοβαρός τραυματισμός.
 - Προτού εκτελέσετε οποιαδήποτε εργασία στο προϊόν, πρέπει πάντα να το απενεργοποιείτε, να αφαιρείτε την μπαταρία και να βεβαιώνετε ότι ο εξοπλισμός κοπής έχει σταματήσει εντελώς. Εάν δεν ακολουθήσετε τις οδηγίες ακονίσματος, αυξάνεται σημαντικά ο κίνδυνος κλωστήματος.
 - Εάν προκύψει μια κατάσταση όπου δεν είστε σίγουροι για το πώς πρέπει να προχωρήσετε, θα πρέπει να ζητήσετε τη συμβουλή ειδικού. Επικοινωνήστε με τον αντιπρόσωπο ή το συνεργείο σας. Αποφεύγετε τις καταστάσεις χρήσης, τις οποίες θεωρείτε πέραν των δυνατοτήτων σας.
 - Αποφεύγετε τις καταστάσεις χρήσης, τις οποίες θεωρείτε πέραν των δυνατοτήτων σας.
 - Μην χρησιμοποιείτε ποτέ αυτό το προϊόν εάν είστε κουρασμένοι, υπό την επήρεια αλκοόλ ή ναρκωτικών, φαρμακευτικής αγωγής ή άλλων ουσιών που μπορεί να επηρεάσουν την όραση, την εγρήγορση, τον συντονισμό ή την κρίση σας.
 - Εάν το άκρο της λάμας οδήγησης έρθει σε επαφή με κάποιο σταθερό αντικείμενο, το προϊόν μπορεί να εκσφενδονιστεί απότομα προς το πλάι. Αυτό ονομάζεται κλώτσημα (τίναγμα). Το κλώτσημα μπορεί να είναι τόσο βίαιο, ώστε να προκαλέσει εκτόξευση του προϊόντος/του χειριστή προς οποιαδήποτε κατεύθυνση και απώλεια ελέγχου του προϊόντος. Αποφύγετε την κοπή με την άκρη της λάμας.
 - Μην χρησιμοποιείτε το προϊόν παρά μόνο όταν έχετε τη δυνατότητα να καλέσετε βοήθεια σε περίπτωση ατυχήματος.
 - Να διατηρείτε καλή ισορροπία και σταθερό πάτημα. Βεβαιωθείτε ότι μπορείτε να κινηθείτε και να σταθείτε όρθιοι με ασφάλεια. Ελέγξτε την περιοχή γύρω σας για πιθανά εμπόδια (ρίζες, βράχια, κλαδιά, χαντάκια κ.λπ.) για την περίπτωση που χρειαστεί να μετακινηθείτε ξαφνικά. Να είστε ιδιαίτερα προσεκτικοί όταν εργάζεστε σε έδαφος με κλίση.
 - Πρέπει να είστε ιδιαίτερα προσεκτικοί όταν κόβετε ένα δέντρο που βρίσκεται υπό μηχανική τάση. Ένα δέντρο που βρίσκεται υπό μηχανική τάση μπορεί να επανέλθει απότομα στην κανονική του θέση πριν ή μετά την κοπή του. Εάν τοποθετήσετε το σώμα σας λανθασμένα ή εκτελέσετε την κοπή σε λάθος σημείο, το δέντρο μπορεί να χτυπήσει εσάς ή το προϊόν, με αποτέλεσμα να χάσετε τον έλεγχο. Και στις δύο περιπτώσεις μπορεί να προκληθεί σοβαρός προσωπικός τραυματισμός.
 - Χρησιμοποιήστε την εξάρτηση για να στηρίξετε το βάρος του προϊόντος και να διευκολύνετε το χειρισμό του.
 - Για το μοντέλο Aspire P5-P4A: Κρατήστε το προϊόν με το δεξί ή το αριστερό σας χέρι. Κρατήστε τα χέρια και άλλα μέρη του σώματος μακριά από την αλυσίδα πριονιού.
- (Εικ. 28)
- Για το μοντέλο Aspire PE5-P4A: Να κρατάτε πάντα το προϊόν και με τα δύο χέρια. Να κρατάτε το προϊόν στη δεξιά πλευρά του σώματός σας.
- (Εικ. 29)
- Προτού αφαιρέσετε ανεπιθύμητα υλικά από το προϊόν, σβήστε το μετέρ και βεβαιωθείτε ότι η αλυσίδα του πριονιού δεν περιστρέφεται.
 - Απενεργοποιήστε το προϊόν προτού μετακινηθείτε σε άλλη περιοχή. Τοποθετήστε το προστατευτικό μεταφοράς προτού μεταφέρετε ή μετακινήσετε το προϊόν σε οποιαδήποτε απόσταση.
 - Μην αφήνετε ποτέ το προϊόν κάτω όταν βρίσκεται σε λειτουργία, παρά μόνο αν μπορείτε να το παρακολουθείτε ανεμπόδιστα.
 - Εάν το προϊόν χρησιμοποιείται σε θερμοκρασίες κάτω από -10 °C, τόσο το ίδιο το προϊόν όσο και η μπαταρία πρέπει να αποθηκεύονται σε θερμοκρασιακό χώρο για τουλάχιστον 24 ώρες πριν από την έναρξη της εργασίας.
 - Μην στέκεστε ποτέ ακριβώς κάτω από ένα κλαδί που κόβετε. Αυτό μπορεί να προκαλέσει σοβαρό ή ακόμη και θανατηφόρο τραυματισμό.

- Τηρείτε τους ισχύοντες κανονισμούς ασφαλείας για εργασίες κοντά σε εναέριες γραμμές ρεύματος.
- Αυτό το προϊόν δεν διαθέτει ηλεκτρική μόνωση. Εάν το προϊόν ακουμπήσει ή πλησιάσει σε ηλεκτρικές γραμμές υψηλής τάσης μπορεί να προκληθεί θάνατος ή σοβαρός τραυματισμός. Το ηλεκτρικό ρεύμα μπορεί να "μεταπηδήσει" από ένα σημείο σε ένα άλλο με τη δημιουργία ηλεκτρικού τόξου. Όσο υψηλότερη είναι η τάση, τόσο μεγαλύτερη είναι η απόσταση που μπορεί να υπερπηδήσει το ηλεκτρικό ρεύμα. Το ηλεκτρικό ρεύμα μπορεί επίσης να περάσει μέσα από κλαδιά ή άλλα αντικείμενα, ειδικά εάν είναι βρεγμένα. Πρέπει να διατηρείτε πάντα το προϊόν σε απόσταση τουλάχιστον 10 m από τις ηλεκτρικές γραμμές υψηλής τάσης ή/και οποιαδήποτε αντικείμενα που ακουμπούν σε αυτές. Εάν πρέπει να εργαστείτε εντός αυτής της απόστασης ασφαλείας πρέπει πάντα να επικοινωνείτε με την αντίστοιχη επιχείρηση ηλεκτρισμού για να βεβαιωθείτε ότι έχει απενεργοποιηθεί η τροφοδοσία προτού ξεκινήσετε την εργασία σας.
- Μια στομαχική αλυσίδα πριονιού μπορεί να αυξήσει τον κίνδυνο ατυχημάτων.

Προσωπικός εξοπλισμός προστασίας



ΠΡΟΕΙΔΟΠΟΙΗΣΗ: Προτού χρησιμοποιήσετε το προϊόν, διαβάστε τις παρακάτω προειδοποιητικές οδηγίες.

- Όταν χρησιμοποιείτε το προϊόν, να φοράτε πάντα εγκεκριμένο προσωπικό εξοπλισμό προστασίας. Ο προσωπικός εξοπλισμός προστασίας δεν μπορεί να εξαλείψει τον κίνδυνο τραυματισμών, ωστόσο μειώνει τη σοβαρότητά τους σε περίπτωση ατυχήματος. Ο αντιπρόσωπος θα σας βοηθήσει να επιλέξετε το σωστό εξοπλισμό.
- Χρησιμοποιήστε κράνος εάν υπάρχει πιθανότητα να πέσουν αντικείμενα πάνω σας.

(Εικ. 30)

- Χρησιμοποιείτε εγκεκριμένα προστατευτικά ακοής.

(Εικ. 31)

- Χρησιμοποιείτε εγκεκριμένη προστασία των ματιών. Εάν χρησιμοποιείτε προστατευτικό γέισο, πρέπει επίσης να χρησιμοποιείτε πάντα εγκεκριμένα προστατευτικά γυαλιά. Τα εγκεκριμένα προστατευτικά γυαλιά πρέπει να συμμορφώνονται με το πρότυπο ANSI Z87.1 στις Η.Π.Α. ή το πρότυπο EN 166 στις χώρες της Ε.Ε.

(Εικ. 32)

- Όταν χρειάζεται, να χρησιμοποιείτε γάντια, για παράδειγμα κατά την τοποθέτηση, την επιθεώρηση ή τον καθαρισμό του εξοπλισμού κοπής.

(Εικ. 33)

- Χρησιμοποιείτε μπότες προστασίας ή παπούτσια με αντιολισθητική σόλα.

(Εικ. 34)

- Να χρησιμοποιείτε παντελόνι για προστασία από αλυσοπρίονα.
- Να φοράτε ρούχα από ανθεκτικό ύφασμα. Να φοράτε πάντα ανθεκτικό μακρύ παντελόνι και μακριά μανίκια. Να μην φοράτε φαρδιά ρούχα που μπορεί να πιαστούν σε κλωνάρια και κλαδιά. Μην φοράτε κοσμήματα, κοντά παντελόνια, ανοιχτά παπούτσια και μην είστε ξυπόλυτοι. Να δένετε τα μαλλιά σας καλά πάνω από το ύψος των ώμων.
- Να φροντίζετε να υπάρχει εξοπλισμός πρώτων βοηθειών σε κοντινή απόσταση.

(Εικ. 35)

Συσκευές ασφαλείας στο προϊόν



ΠΡΟΕΙΔΟΠΟΙΗΣΗ: Προτού χρησιμοποιήσετε το προϊόν, διαβάστε τις παρακάτω προειδοποιητικές οδηγίες.

Σε αυτή την ενότητα περιγράφονται τα χαρακτηριστικά ασφαλείας του προϊόντος, ο σκοπός του καθώς και ο τρόπος διεξαγωγής των ελέγχων και της συντήρησης για τη διασφάλιση της σωστής λειτουργίας του. Διαβάστε τις οδηγίες κάτω από την επικεφαλίδα *Επισκόπηση προϊόντος στη σελίδα 59* για να βρείτε πού βρίσκονται αυτά τα εξαρτήματα στο προϊόν σας.

Η διάρκεια ζωής του προϊόντος μπορεί να μειωθεί και ο κίνδυνος ατυχημάτων να αυξηθεί, εάν η συντήρηση του προϊόντος δεν πραγματοποιείται σωστά και εάν το σέρβις ή/και οι επισκευές δεν εκτελούνται επαγγελματικά. Εάν χρειαστείτε περισσότερες πληροφορίες, επικοινωνήστε με τον πλησιέστερο αντιπρόσωπο σέρβις.



ΠΡΟΕΙΔΟΠΟΙΗΣΗ: Μην χρησιμοποιείτε ποτέ ένα προϊόν με φθαρμένα εξαρτήματα ασφαλείας. Ο εξοπλισμός ασφαλείας του προϊόντος πρέπει να επιθεωρείται και να συντηρείται όπως περιγράφεται σε αυτήν την ενότητα. Εάν το προϊόν αποτύχει σε οποιονδήποτε από αυτούς τους ελέγχους, επικοινωνήστε με τον αντιπρόσωπο σέρβις για την επισκευή του.



ΠΡΟΣΟΧΗ: Όλες οι εργασίες σέρβις και επισκευές στο μηχάνημα απαιτούν ειδική εκπαίδευση. Αυτό ισχύει ιδιαίτερα για τον εξοπλισμό ασφαλείας του μηχανήματος. Εάν το μηχανήμα σας αποτύχει σε κάποιον από αυτούς τους ελέγχους που περιγράφονται παρακάτω, επικοινωνήστε με τον αντιπρόσωπο σέρβις. Όταν αγοράζετε οποιοδήποτε από τα προϊόντα μας, εγγυώμαστε τη διαθεσιμότητα επαγγελματικών επισκευών και σέρβις. Εάν το κατάστημα λιανικής πώλησης από όπου προμηθευτήκατε το μηχάνημα δεν είναι αντιπρόσωπος σέρβις, ζητήστε από το

κατάστημα τη διεύθυνση του πλησιέστερου αντιπροσώπου σέρβις.

Έλεγχος του περιβάλλοντος εργασίας χρήστη **Aspire P5-P4A**

Οι πράσινες λυχνίες (A) υποδεικνύουν την κατάσταση φόρτισης. Οι πράσινες λυχνίες LED υποδεικνύουν επίσης ότι το προϊόν είναι ενεργοποιημένο.

1. Πατήστε παρατεταμένα το κουμπί ON/OFF (B). (Εικ. 36)
 - a) Το προϊόν είναι ενεργοποιημένο όταν οι πράσινες λυχνίες LED (A) είναι αναμμένες.
 - b) Το προϊόν είναι απενεργοποιημένο, όταν οι πράσινες λυχνίες LED (A) είναι σβηστές.
2. Ανατρέξτε στην ενότητα *Αντιμετώπιση προβλημάτων στη σελίδα 76* αν η προειδοποιητική ένδειξη (C) αναβοσβήνει.

Έλεγχος της ασφάλειας της σκανδάλης γκαζιού

Η ασφάλεια της σκανδάλης γκαζιού αποτρέπει τυχόν ακούσια λειτουργία. Εάν απελευθερώσετε τη λαβή, η σκανδάλη γκαζιού και η ασφάλεια της σκανδάλης γκαζιού επιστρέφουν στην αρχική τους θέση.

1. Για το μοντέλο **Aspire PE5-P4A**: Πατήστε το κουμπί ασφάλισης προς τα εμπρός. (Εικ. 37)
2. Βεβαιωθείτε ότι η σκανδάλη γκαζιού είναι ασφαλισμένη, όταν η ασφάλεια της σκανδάλης γκαζιού βρίσκεται στην αρχική της θέση.
 - a) Για το μοντέλο **Aspire P5-P4A**: (Εικ. 38)
 - b) Για το μοντέλο **Aspire PE5-P4A**: (Εικ. 39)
3. Πατήστε την ασφάλεια της σκανδάλης γκαζιού στη μία πλευρά και μετά στην άλλη. Βεβαιωθείτε ότι η ασφάλεια της σκανδάλης γκαζιού επιστρέφει στην αρχική της θέση.
 - a) Για το μοντέλο **Aspire P5-P4A**: (Εικ. 40)
 - b) Για το μοντέλο **Aspire PE5-P4A**: (Εικ. 41)
4. Βεβαιωθείτε ότι η σκανδάλη γκαζιού και η ασφάλεια της σκανδάλης γκαζιού κινούνται ελεύθερα και ότι το ελατήριο επαναφοράς λειτουργεί σωστά.
 - a) Για το μοντέλο **Aspire P5-P4A**: (Εικ. 42)
 - b) Για το μοντέλο **Aspire PE5-P4A**: (Εικ. 43)
5. Εκκινήστε το προϊόν, βλ. *Λειτουργία στη σελίδα 70*.
6. Ανοίξτε τέρμα το γκάζι.
7. Απελευθερώστε τη σκανδάλη γκαζιού και βεβαιωθείτε ότι η αλυσίδα του πριονιού σταματά εντελώς.

Οδηγίες ασφαλείας για τον εξοπλισμό κοπής



ΠΡΟΕΙΔΟΠΟΙΗΣΗ: Προτού χρησιμοποιήσετε το προϊόν, διαβάστε τις παρακάτω προειδοποιητικές οδηγίες.

- Να χρησιμοποιείτε μόνο τους εγκεκριμένους συνδυασμούς λάμας οδήγησης/αλυσίδας πριονιού και εξοπλισμού ακονίσματος. Ανατρέξτε στην ενότητα *Συντήρηση στη σελίδα 72* για οδηγίες.
- Όταν χρησιμοποιείτε ή εκτελείτε εργασίες συντήρησης στην αλυσίδα του πριονιού, πρέπει να φοράτε προστατευτικά γάντια. Μια αλυσίδα πριονιού που δεν κινείται μπορεί επίσης να προκαλέσει τραυματισμούς.
- Να διατηρείτε τα κοπτικά δόντια σωστά ακονισμένα. Φροντίστε να ακολουθείτε τις οδηγίες και να χρησιμοποιείτε τον συνιστώμενο οδηγό ακονίσματος. Μια αλυσίδα πριονιού που έχει υποστεί ζημιά ή δεν είναι σωστά ακονισμένη αυξάνει τον κίνδυνο ατυχημάτων.

(Εικ. 44)

- Να διατηρείτε τη σωστή ρύθμιση του μετρητή βάθους. Φροντίστε να ακολουθείτε τις οδηγίες και να χρησιμοποιείτε τη συνιστώμενη ρύθμιση του μετρητή βάθους. Μια πολύ μεγάλη ρύθμιση του μετρητή βάθους αυξάνει τον κίνδυνο κλωστήματος.

(Εικ. 45)

- Βεβαιωθείτε ότι η αλυσίδα του πριονιού έχει τη σωστή τάνυση. Αν η αλυσίδα του πριονιού δεν είναι καλά σφιγμένη πάνω στη λάμα οδήγησης, μπορεί να εκτροχιαστεί. Εάν το τέντωμα της αλυσίδας του πριονιού δεν είναι σωστό, αυξάνεται η φθορά στη λάμα οδήγησης, στην αλυσίδα και στον οδοντωτό τροχό μετάδοσης κίνησης. Ανατρέξτε στην ενότητα *Αξεσουάρ στη σελίδα 79*.

(Εικ. 46)

- Να πραγματοποιείτε τακτικά συντήρηση του εξοπλισμού κοπής και να τον λιπαίνετε σωστά. Να λιπαίνετε την αλυσίδα του πριονιού πριν από κάθε εργασία. Εάν η αλυσίδα του πριονιού δεν λιπαίνεται σωστά, αυξάνεται ο κίνδυνος φθοράς της λάμας οδήγησης, της αλυσίδας και του οδοντωτού τροχού μετάδοσης κίνησης.

(Εικ. 47)

Ασφάλεια μπαταρίας



ΠΡΟΕΙΔΟΠΟΙΗΣΗ: Διαβάστε όλες τις οδηγίες ασφαλείας και τις γενικές οδηγίες. Η μη τήρηση των οδηγιών ασφαλείας και των γενικών οδηγιών μπορεί να προκαλέσει ηλεκτροπληξία, πυρκαγιά ή/και σοβαρό τραυματισμό. **Φυλάξτε όλες τις πληροφορίες ασφαλείας και τις γενικές οδηγίες για μελλοντική αναφορά.**

- Αυτές οι οδηγίες ασφαλείας ισχύουν μόνο για τις επαναφορτιζόμενες μπαταρίες ιόντων λιθίου 18 V για το σύστημα **POWER FOR ALL**.
- Η επαναφορτιζόμενη μπαταρία πρέπει να χρησιμοποιείται μόνο σε προϊόντα από τους συνεργάτες του συστήματος **POWER FOR ALL**. Οι επαναφορτιζόμενες μπαταρίες 18 V που φέρουν την

ένδειξη POWER FOR ALL είναι πλήρως συμβατές με τα ακόλουθα προϊόντα:

- Όλα τα προϊόντα του συστήματος μπαταριών POWER FOR ALL 18 V.
- Όλα τα προϊόντα 18 V από τους συνεργάτες του συστήματος POWER FOR ALL.
- Πρέπει να τηρείτε τις συστάσεις για την μπαταρία που παρέχονται στο εγχειρίδιο χρήσης του προϊόντος. Μόνο με αυτόν τον τρόπο μπορεί η επαναφορτιζόμενη μπαταρία και το προϊόν να λειτουργούν χωρίς κίνδυνο και να προστατεύονται οι επαναφορτιζόμενες μπαταρίες από επικίνδυνη υπερφόρτωση.
- Πρέπει να φορτίζετε τις μπαταρίες μόνο με τους φορτιστές που συνιστώνται από τον κατασκευαστή ή από τους συνεργάτες του συστήματος POWER FOR ALL. Ένας φορτιστής που είναι κατάλληλος για έναν τύπο μπαταρίας μπορεί να δημιουργήσει κίνδυνο πυρκαγιάς εάν χρησιμοποιηθεί σε διαφορετική μπαταρία.
- Η μπαταρία παρέχεται μερικώς φορτισμένη. Για να αξιοποιήσετε την πλήρη χωρητικότητα της μπαταρίας, πρέπει να φορτίσετε την μπαταρία πλήρως με το φορτιστή προτού χρησιμοποιήσετε το ηλεκτρικό εργαλείο για πρώτη φορά.
- Να κρατάτε τις μπαταρίες μακριά από παιδιά.
- Μην ανοίγετε την μπαταρία. Υπάρχει κίνδυνος πρόκλησης βραχυκυκλώματος.
- Σε περίπτωση ζημιάς και ακατάλληλης χρήσης της μπαταρίας, ενδέχεται να εκλυθούν αναθυμιάσεις. Η μπαταρία μπορεί να πυρκαϊωθεί ή να εκραγεί. Βεβαιωθείτε ότι η περιοχή αερίζεται καλά και αναζητήστε ιατρική βοήθεια σε περίπτωση που αντιμετωπίσετε ανεπιθύμητες ενέργειες. Οι αναθυμιάσεις μπορεί να ερεθίσουν το αναπνευστικό σύστημα.
- Σε περίπτωση ακατάλληλης χρήσης ή ζημιάς της μπαταρίας, μπορεί να εκπνευστεί εύφλεκτο υγρό από την μπαταρία. Η επαφή με αυτό το υγρό θα πρέπει να αποφεύγεται. Σε περίπτωση ακούσιας επαφής, ξεπλύνετε με νερό. Εάν το υγρό έρθει σε επαφή με τα μάτια σας, ζητήστε επιπλέον ιατρική βοήθεια. Το υγρό που εκτοξεύεται από την μπαταρία μπορεί να προκαλέσει ερεθισμό ή εγκαύματα.
- Εάν η μπαταρία έχει υποστεί ζημιά, μπορεί να εκπνευστεί υγρό και να καλύψει τις κοντινές επιφάνειες. Ελέγξτε τα εξαρτήματα που επηρεάζονται. Καθαρίστε αυτά τα εξαρτήματα ή, εάν χρειάζεται, αντικαταστήστε τα.
- Μην βραχυκυκλώνετε την μπαταρία. Όταν δεν χρησιμοποιείτε την μπαταρία, πρέπει να την φυλάσσετε μακριά από άλλα μεταλλικά αντικείμενα, όπως συνδετήρες, νομίσματα, κλειδιά, καρφιά, βίδες ή άλλα μικρά μεταλλικά αντικείμενα, που μπορεί να προκαλέσουν ένωση των πόλων. Η βραχυκύκλωση των ακροδεκτών της μπαταρίας μεταξύ τους μπορεί να προκαλέσει εγκαύματα ή πυρκαγιά.
- Η μπαταρία μπορεί να υποστεί ζημιά από αιχμηρά αντικείμενα, όπως καρφιά ή κατσαβίδια ή με

άσκηση δύναμης εξωτερικά. Ενδέχεται να προκύψει εσωτερικό βραχυκύκλωμα προκαλώντας καύση, καπνό, έκρηξη ή υπερθέρμανση της μπαταρίας.

- Μην εκτελείτε εργασίες σέρβις σε κατεστραμμένες μπαταρίες. Οι εργασίες σέρβις σε μπαταρίες θα πρέπει να εκτελούνται μόνο από τον κατασκευαστή ή από εξουσιοδοτημένα καταστήματα σέρβις.
- Προστατέψτε την μπαταρία από τη θερμότητα, π.χ. από το συνεχές έντονο ηλιακό φως, τη φωτιά, τη βρομιά, το νερό και την υγρασία. Υπάρχει κίνδυνος έκρηξης και βραχυκυκλώματος.
- Η μπαταρία πρέπει να χρησιμοποιείται στο προϊόν μόνο όταν η θερμοκρασία περιβάλλοντος είναι μεταξύ $-5\text{ }^{\circ}\text{C}$ – $40\text{ }^{\circ}\text{C}$.
- Η μπαταρία πρέπει να αποθηκεύεται μόνο σε θερμοκρασίες περιβάλλοντος μεταξύ $-20\text{ }^{\circ}\text{C}$ – $50\text{ }^{\circ}\text{C}$. Για παράδειγμα, μην αφήνετε την μπαταρία μέσα στο αυτοκίνητό σας το καλοκαίρι. Σε θερμοκρασίες $< 0\text{ }^{\circ}\text{C}$, ορισμένες συσκευές μπορεί να αντιμετωπίσουν απώλεια ισχύος.
- Η μπαταρία πρέπει να φορτίζεται μόνο σε θερμοκρασίες περιβάλλοντος $0\text{ }^{\circ}\text{C}$ – $+35\text{ }^{\circ}\text{C}$. Η φόρτιση εκτός αυτού του εύρους θερμοκρασίας μπορεί να αυξήσει τον κίνδυνο πρόκλησης ζημιάς στην μπαταρία και να προκαλέσει κίνδυνο πυρκαγιάς.

Ασφάλεια φορτιστή μπαταρίας



ΠΡΟΕΙΔΟΠΟΙΗΣΗ: Διαβάστε όλες τις οδηγίες ασφαλείας και τις γενικές οδηγίες. Η μη τήρηση των οδηγιών ασφαλείας και των γενικών οδηγιών μπορεί να προκαλέσει ηλεκτροπληξία, πυρκαγιά ή/και σοβαρό τραυματισμό. Αποθηκεύστε αυτές τις οδηγίες σε ασφαλές μέρος. Χρησιμοποιείτε τον φορτιστή μόνο εάν μπορείτε να αξιολογήσετε πλήρως όλες τις λειτουργίες και να τις εκτελέσετε χωρίς περιορισμούς ή εάν έχετε λάβει τις αντίστοιχες οδηγίες.

- Αυτός ο φορτιστής δεν προορίζεται για χρήση από παιδιά ή άτομα με φυσικούς, αισθητηριακούς ή διανοητικούς περιορισμούς ή έλλειψη εμπειρίας ή τεχνογνωσίας. Αυτός ο φορτιστής μπορεί να χρησιμοποιηθεί από παιδιά 8 ετών και άνω, καθώς και από άτομα με φυσικούς, αισθητηριακούς ή διανοητικούς περιορισμούς ή έλλειψη εμπειρίας ή τεχνογνωσίας εάν ένα άτομο υπεύθυνο για την ασφάλειά τους τα επιβλέπει ή έχει δώσει σχετικές οδηγίες για την ασφαλή λειτουργία του φορτιστή και κατανοεί τους σχετικούς κινδύνους. Διαφορετικά, υπάρχει κίνδυνος σφαλμάτων και τραυματισμών κατά τον χειρισμό.
- Να επιβλέπετε τα παιδιά κατά τη διάρκεια της χρήσης, του καθαρισμού και της συντήρησης του προϊόντος. Έτσι θα βεβαιωθείτε ότι τα παιδιά δεν θα παίζουν με τον φορτιστή.
- Φορτίζετε μόνο μπαταρίες συστήματος POWER FOR ALL 18V με χωρητικότητα 1,5 Ah και άνω. Η

τάση μπαταρίας πρέπει να συμφωνεί με την τάση φόρτισης της μπαταρίας του φορτιστή. Μην φορτίζετε τις μη επαναφορτιζόμενες μπαταρίες. Διαφορετικά, υπάρχει κίνδυνος πυρκαγιάς και έκρηξης.

- **Χρησιμοποιείτε τον φορτιστή μόνο σε κλειστούς χώρους και μην τον εκθέτετε σε υγρές συνθήκες.** Σε περίπτωση εισχώρησης νερού σε ηλεκτρικό εργαλείο, αυξάνεται ο κίνδυνος ηλεκτροπληξίας.
- **Να διατηρείτε τον φορτιστή καθαρό.** Η βρωμιά μπορεί να προκαλέσει ηλεκτροπληξία.
- **Να ελέγχετε πάντα τον φορτιστή, το καλώδιο και το βύσμα πριν από τη χρήση. Σταματήστε τη χρήση του φορτιστή εάν διαπιστώσετε οποιαδήποτε ζημιά. Μην ανοίγετε μόνοι σας τον φορτιστή και αναθέστε την επισκευή του μόνο στην Husqvarna ή σε εξουσιοδοτημένο κέντρο σέρβις χρησιμοποιώντας μόνο γνήσια ανταλλακτικά.** Αν οι φορτιστές, τα καλώδια και τα βύσματα υποστούν ζημιά, αυξάνεται ο κίνδυνος ηλεκτροπληξίας.
- **Μην χρησιμοποιείτε τον φορτιστή σε επιφάνειες που αναφλέγονται εύκολα (π.χ. χαρτί, υφάσματα κ.λπ.) ή σε εύφλεκτο περιβάλλον.** Υπάρχει κίνδυνος πυρκαγιάς λόγω της θέρμανσης του φορτιστή κατά τη λειτουργία.
- **Μην καλύπτετε τις οπές εξαερισμού του φορτιστή.** Διαφορετικά, ο φορτιστής μπορεί να υπερθερμανθεί και να μην λειτουργεί πλέον σωστά.
- **Να επαναφορτίζετε μόνο με το φορτιστή που ορίζεται από τον κατασκευαστή.** Ένας φορτιστής κατάλληλος για έναν τύπο συστοιχίας μπαταριών μπορεί να δημιουργήσει κίνδυνο φωτιάς κατά τη χρήση με άλλη συστοιχία μπαταριών.
- **Σε περίπτωση ζημιάς και ακατάλληλης χρήσης της μπαταρίας, ενδέχεται επίσης να εκλυθούν αναθυμιάσεις.** Βεβαιωθείτε ότι η περιοχή αερίζεται καλά και αναζητήστε ιατρική βοήθεια σε περίπτωση που αντιμετωπίσετε ανεπιθύμητες ενέργειες. Οι αναθυμιάσεις μπορεί να ερεθίσουν το αναπνευστικό σύστημα.
- **Σε συνθήκες κακής χρήσης, μπορεί να εκπνεασθεί υγρό από τη μπαταρία. Η επαφή με αυτό το υγρό θα πρέπει να αποφεύγεται. Σε περίπτωση ακούσιας επαφής, ξεπλύνετε με νερό. Εάν το υγρό έρθει σε επαφή με τα μάτια σας, ζητήστε επιπλέον ιατρική βοήθεια.** Το υγρό που εκτοξεύεται από την μπαταρία μπορεί να προκαλέσει ερεθισμό ή εγκαύματα.

- **Προϊόντα που πωλούνται μόνο στο HB:** Το προϊόν σας διαθέτει εγκεκριμένο ηλεκτρικό βύσμα BS 1363/A με εσωτερική ασφάλεια (ASTA εγκεκριμένο κατά BS 1362). Αν το βύσμα δεν είναι κατάλληλο για τις πρίζες σας, θα πρέπει να κοπεί και να τοποθετηθεί στη θέση του ένα κατάλληλο βύσμα από έναν εξουσιοδοτημένο αντιπρόσωπο σέρβις. Το ανταλλακτικό βύσμα πρέπει να έχει ασφάλεια με την ίδια ονομαστική τιμή που έχει το εργοστασιακό βύσμα. Το κομμένο βύσμα πρέπει να απορρίπτεται για να αποφευχθεί ενδεχόμενος κίνδυνος ηλεκτροπληξίας και δεν πρέπει ποτέ να τοποθετείται σε πρίζα τοίχου σε άλλο σημείο.

Οδηγίες ασφαλείας για τη συντήρηση



ΠΡΟΕΙΔΟΠΟΙΗΣΗ: Προτού εκτελέσετε εργασίες συντήρησης στο προϊόν, διαβάστε τις παρακάτω προειδοποιητικές οδηγίες.

- Πρέπει να αφαιρείτε την μπαταρία προτού εκτελέσετε εργασίες συντήρησης, άλλους ελέγχους ή συναρμολόγηση του προϊόντος.
- Ο χειριστής πρέπει να εκτελεί μόνο τις εργασίες συντήρησης και σέρβις που υποδεικνύονται στο παρόν εγχειρίδιο χρήσης. Για πιο εκτεταμένες εργασίες συντήρησης και σέρβις, απευθυνθείτε στον τοπικό αντιπρόσωπο σέρβις.
- Μην καθαρίζετε την μπαταρία ή το φορτιστή μπαταρίας με νερό. Τα δραστικά απορρυπαντικά μπορεί να προκαλέσουν ζημιά στο πλαστικό.
- Εάν δεν κάνετε συντήρηση στο προϊόν, μειώνεται ο κύκλος ζωής του και αυξάνεται ο κίνδυνος ατυχημάτων.
- Απαιτείται ειδική εκπαίδευση για όλες τις εργασίες συντήρησης και επισκευής, ειδικά για τις διατάξεις ασφαλείας στο προϊόν. Αν δεν ολοκληρωθούν με επιτυχία όλοι οι έλεγχοι που περιγράφονται στο παρόν εγχειρίδιο χρήσης αφού κάνετε τη συντήρηση, απευθυνθείτε στον τοπικό αντιπρόσωπο σέρβις. Εγγυόμαστε ότι υπάρχει δυνατότητα επαγγελματικής επισκευής και σέρβις για το προϊόν σας.
- Χρησιμοποιείτε πάντα γνήσια ανταλλακτικά.

Συναρμολόγηση Aspire PE5-P4A

Εισαγωγή



ΠΡΟΕΙΔΟΠΟΙΗΣΗ: Προτού συναρμολογήσετε το προϊόν, διαβάστε και κατανοήστε το κεφάλαιο για την ασφάλεια.

Σύνδεση του αλυσοπρίονου στον τηλεσκοπικό άξονα

1. Συνδέστε το αλυσοπρίονο (A) στον τηλεσκοπικό άξονα (B). Το αλυσοπρίονο πρέπει να μετακινείται εύκολα μέσα στη θήκη του στον τηλεσκοπικό άξονα. Διαφορετικά, δεν έχει τοποθετηθεί σωστά. (Εικ. 48)
2. Σφίξτε τη χειρόβιδα (C).

Περιεχόμενα Όταν το αλυσοπρίονο είναι τοποθετημένο στον τηλεσκοπικό άξονα, τα στοιχεία αλληλεπίδρασης του αλυσοπρίονου με τον χρήστη είναι αποσυνδεδεμένα.

Ρύθμιση του μήκους του τηλεσκοπικού άξονα

1. Χαλαρώστε το βιδωτό μέρος της λαβής στον άξονα (Α). (Εικ. 49)
2. Ρυθμίστε τον άξονα σε ένα κατάλληλο μήκος.
3. Σφίξτε το βιδωτό μέρος της λαβής (Β).

Τοποθέτηση του άγκιστρου στον τοίχο

- Τοποθετήστε το άγκιστρο σε εσωτερικό χώρο.
- Κρατήστε το άγκιστρο μακριά από το ηλιακό φως και σε θερμοκρασία περιβάλλοντος από -10 °C έως 70 °C.
- Τοποθετήστε το άγκιστρο σε γυψοσανίδα, ξύλο ή τσιμεντένιο τοίχο.



ΠΡΟΣΟΧΗ: Βεβαιωθείτε ότι ο τοίχος μπορεί να αντέξει φορτία τουλάχιστον 30 kg.

- Τοποθετήστε το άγκιστρο στον τοίχο με 3 βίδες (Α). Αν χρειάζεται, χρησιμοποιήστε βύσματα τοίχου (Β).



ΠΡΟΣΟΧΗ: Βεβαιωθείτε ότι οι βίδες είναι κατάλληλες για τον τύπο του τοίχου σας.

- a) Για το μοντέλο Aspire P5-P4A: (Εικ. 50)
 - b) Για το μοντέλο Aspire PE5-P4A: (Εικ. 51)
- Επικοινωνήστε με τον αντιπρόσωπο σέρβις της Husqvarna για πληροφορίες σχετικά με τα διαθέσιμα αξεσουάρ αποθήκευσης για το προϊόν σας.

Ανάρτηση του προϊόντος στο άγκιστρο

- Κρεμάστε το αλυσοπρίονο στο άγκιστρο όπως φαίνεται στην εικόνα. (Εικ. 52)
- Κρεμάστε το κοντάρι στο άγκιστρο όπως φαίνεται στην εικόνα. (Εικ. 53)

Λειτουργία

Έλεγχος λειτουργίας πριν από τη χρήση του προϊόντος

1. Ελέγξτε την εισαγωγή αέρα για ρύπους και ζημιές. Αφαιρέστε τυχόν ακαθαρσίες και ανεπιθύμητα υλικά από το προϊόν με μια βούρτσα.
2. Σφίξτε όλα τα παξιμάδια και τις βίδες.
3. Βεβαιωθείτε ότι το αλυσοπρίονο έχει στερεωθεί σωστά.
4. Ελέγξτε το αλυσοπρίονο για ζημιές, π.χ. ρωγμές. Αν το αλυσοπρίονο έχει υποστεί ζημιά, αντικαταστήστε το.
5. Βεβαιωθείτε ότι τα καλύμματα έχουν συνδεθεί σωστά και δεν έχουν υποστεί ζημιά.
6. Βεβαιωθείτε ότι το προϊόν λειτουργεί σωστά.

Μπαταρία



ΠΡΟΕΙΔΟΠΟΙΗΣΗ: Προτού χρησιμοποιήσετε την μπαταρία, πρέπει να διαβάσετε και να κατανοήσετε το κεφάλαιο σχετικά με την ασφάλεια. Πρέπει επίσης να διαβάσετε και να κατανοήσετε το εγχειρίδιο χρήσης για την μπαταρία και τον φορτιστή της μπαταρίας.

Διατηρείτε την μπαταρία και τον φορτιστή μπαταρίας στις σωστές θερμοκρασίες περιβάλλοντος.

	Θερμοκρασία περιβάλλοντος
Λειτουργία της μπαταρίας στο προϊόν	-5 °C – 40 °C
Φόρτιση μπαταρίας	0 °C – 35 °C

Φόρτιση της μπαταρίας

Φορτίστε την μπαταρία πριν από την πρώτη χρήση.

Περιεχόμενα Η διαδικασία φόρτισης είναι δυνατή μόνο όταν η θερμοκρασία της μπαταρίας βρίσκεται εντός του επιτρεπτού εύρους θερμοκρασίας φόρτισης (0 °C – 35 °C).

1. Συνδέστε το καλώδιο ρεύματος του φορτιστή μπαταρίας σε γειωμένο δίκτυο.



ΠΡΟΣΟΧΗ: Βεβαιωθείτε ότι το δίκτυο έχει σωστή τάση και συχνότητα.

2. Τοποθετήστε την μπαταρία στο φορτιστή μπαταρίας. Η μπαταρία είναι συνδεδεμένη στον φορτιστή όταν η πράσινη λυχνία LED αναβοσβήνει. (Εικ. 54)
3. Η μπαταρία είναι πλήρως φορτισμένη όταν η πράσινη λυχνία LED στον φορτιστή είναι αναμμένη. Ο μέγιστος χρόνος φόρτισης της μπαταρίας δεν θα πρέπει να υπερβαίνει τις 24 ώρες.

4. Αποσυνδέστε τον φορτιστή μπαταρίας από την πρίζα.



ΠΡΟΣΟΧΗ: Μην τραβάτε το καλώδιο.

5. Αφαιρέστε την μπαταρία από το φορτιστή.

Λυχνία LED κατάστασης μπαταρίας στον φορτιστή μπαταρίας

Η κόκκινη λυχνία LED (A) και η πράσινη λυχνία LED (B) στον φορτιστή μπαταρίας υποδεικνύουν την κατάσταση της μπαταρίας. Ανατρέξτε στην ενότητα *Φόρτιση της μπαταρίας στη σελίδα 70*.

(Εικ. 55)

Λυχνία LED	Κατάσταση μπαταρίας
Η πράσινη λυχνία LED αναβοσβήνει γρήγορα.	Η μπαταρία φορτίζεται.
Η πράσινη λυχνία LED αναβοσβήνει αργά.	Η μπαταρία είναι φορτισμένη κατά 80%.
Η πράσινη λυχνία LED είναι αναμμένη.	Η μπαταρία είναι πλήρως φορτισμένη.
Η κόκκινη λυχνία LED είναι αναμμένη.	Ανατρέξτε στην ενότητα <i>Αντιμετώπιση προβλημάτων φορτιστή μπαταρίας στη σελίδα 76</i> .
Η κόκκινη λυχνία LED αναβοσβήνει γρήγορα.	Ανατρέξτε στην ενότητα <i>Αντιμετώπιση προβλημάτων φορτιστή μπαταρίας στη σελίδα 76</i> .

Λυχνία LED κατάστασης μπαταρίας στο προϊόν

Όταν η μπαταρία είναι τοποθετημένη στο προϊόν, οι λυχνίες LED στο προϊόν υποδεικνύουν την κατάσταση της μπαταρίας.

(Εικ. 56)

Λυχνία LED	Κατάσταση μπαταρίας
Οι λυχνίες LED 1, 2 και 3 είναι αναμμένες.	Πλήρως φορτισμένη.
Οι λυχνίες LED 1 και 2 είναι αναμμένες.	Επαρκώς φορτισμένη
Η λυχνία LED 1 είναι αναμμένη.	Η στάθμη ισχύος της μπαταρίας είναι χαμηλή.

Λυχνία LED	Κατάσταση μπαταρίας
Η λυχνία LED 1 αναβοσβήνει.	Η μπαταρία είναι άδεια. Η λυχνία κατάστασης της μπαταρίας αναβοσβήνει. Φορτίστε την μπαταρία. Ανατρέξτε στην ενότητα <i>Φόρτιση της μπαταρίας στη σελίδα 70</i> .

Σύνδεση της μπαταρίας στο προϊόν



ΠΡΟΕΙΔΟΠΟΙΗΣΗ: Να χρησιμοποιείτε μόνο μπαταρίες ιόντων λιθίου του συστήματος POWER FOR ALL P4A 18 V στο προϊόν.

- Βεβαιωθείτε ότι η μπαταρία είναι πλήρως φορτισμένη.
- Τοποθετήστε την μπαταρία μέσα στη θήκη της στο προϊόν. Η μπαταρία πρέπει να μετακινείται εύκολα μέσα στη θήκη της. Διαφορετικά, δεν έχει τοποθετηθεί σωστά.
 - Για το μοντέλο Aspire P5-P4A: (Εικ. 57)
 - Για το μοντέλο Aspire PE5-P4A: (Εικ. 58)
- Πιέστε την μπαταρία πλήρως μέσα στη θήκη της. Όταν η μπαταρία ασφαλίζει στη θέση της, ακούγεται ένα χαρακτηριστικό "κλικ".
- Βεβαιωθείτε ότι το μάνδαλο έχει ασφαλίσει σωστά στη θέση του.

Εκκίνηση του προϊόντος Aspire P5-P4A

- Πατήστε το κουμπί ON/OFF στα στοιχεία αλληλεπίδρασης με τον χρήστη (A). Οι λυχνίες LED ανάβουν. (Εικ. 59)
- Πατήστε την ασφάλεια της σκανδάλης γκαζιού (B) από την αριστερή ή τη δεξιά πλευρά και κρατήστε τη σκανδάλη γκαζιού (C).

Εκκίνηση του προϊόντος Aspire PE5-P4A

- Πατήστε το κουμπί ασφάλισης προς τα εμπρός. (Εικ. 37)
- Πατήστε την ασφάλεια της σκανδάλης γκαζιού (A) από την αριστερή ή τη δεξιά πλευρά και κρατήστε τη σκανδάλη γκαζιού (B). (Εικ. 60)

Κοπή κλαδιών



ΠΡΟΕΙΔΟΠΟΙΗΣΗ: Να είστε ιδιαίτερα προσεκτικοί όταν εργάζεστε κοντά σε εναέριες γραμμές ηλεκτρικού ρεύματος. Η πτώση των κλαδιών μπορεί να προκαλέσει βραχυκύκλωμα.

- Εφόσον είναι δυνατόν, τοποθετήστε το σώμα σας έτσι ώστε να μπορείτε να εκτελέσετε την κοπή σε ορθή γωνία προς το κλαδί. (Εικ. 61)
- Κόβετε τα μεγάλα κλαδιά σε τμήματα, ώστε να μπορείτε να ελέγχετε ευκολότερα το πού πέφτουν. Πρέπει πάντα να προσέχετε καθώς τα κλαδιά που πέφτουν μπορεί να αναπηδήσουν προς την κατεύθυνση του χρήστη αφού πέσουν στο έδαφος. (Εικ. 62)
- Μην κόβετε στη διογκωμένη βάση του κλαδιού, καθώς αυτό θα επιβραδύνει την επούλωση και θα αυξήσει τον κίνδυνο προσβολής από μύκητες. (Εικ. 63)
- Χρησιμοποιήστε το στοπ στη βάση της κεφαλής κοπής για στήριξη κατά τη διάρκεια της κοπής. Έτσι, το εξάρτημα κοπής δεν θα αναπηδήσει στο κλαδί. (Εικ. 64)
- Κάντε μια πρώτη κοπή στην κάτω πλευρά του κλαδιού πριν κόψετε το κλαδί. Έτσι δεν θα φθαρεί ο φλοιός, γεγονός που μπορεί να οδηγήσει σε αργή επούλωση και να προκαλέσει μόνιμη ζημιά στο δέντρο. Η κοπή δεν πρέπει να είναι βαθύτερη από το 1/4 του πάχους του κλαδιού για την αποφυγή τυχόν εμπλοκής. Η αλυσίδα θα πρέπει να βρίσκεται σε λειτουργία καθώς αποσύρετε το εξάρτημα κοπής από το κλαδί για την αποφυγή τυχόν εμπλοκής. (Εικ. 65)
- Βεβαιωθείτε ότι πατάτε γερά και ότι μπορείτε να εργαστείτε χωρίς να μμποδίσετε από κλαδιά, πέτρες και δέντρα.



ΠΡΟΕΙΔΟΠΟΙΗΣΗ: Μην ενεργοποιείτε ποτέ τη σκανδάλη γκαζιού, αν το εξάρτημα κοπής δεν βρίσκεται εντελώς μέσα στο οπτικό σας πεδίο.

Διακοπή λειτουργίας του προϊόντος Aspire P5-P4A

1. Αφήστε τη σκανδάλη γκαζιού.
2. Πατήστε το κουμπί ON/OFF στα στοιχεία αλληλεπίδρασης με τον χρήστη. Οι λυχνίες LED σβήνουν.
3. Πατήστε το κουμπί απασφάλισης και τραβήξτε την μπαταρία προς τα έξω. (Εικ. 66)

Διακοπή λειτουργίας του προϊόντος Aspire PE5-P4A

1. Αφήστε τη σκανδάλη γκαζιού.
2. Πιέστε το κουμπί ασφάλισης για την ασφάλεια της σκανδάλης γκαζιού προς τα πίσω, για να ασφαλίσετε το προϊόν.
3. Πατήστε το κουμπί απασφάλισης μπαταρίας και τραβήξτε την μπαταρία προς τα έξω. (Εικ. 67)
4. Εάν χρειάζεται, αφαιρέστε τον τηλεσκοπικό άξονα από το προϊόν.

Συντήρηση

Εισαγωγή



ΠΡΟΕΙΔΟΠΟΙΗΣΗ: Προτού εκτελέσετε εργασίες συντήρησης στο προϊόν,

διαβάστε και κατανοήστε το κεφάλαιο για την ασφάλεια.



ΠΡΟΕΙΔΟΠΟΙΗΣΗ: Προτού εκτελέσετε εργασίες συντήρησης στο προϊόν, αφαιρέστε την μπαταρία.

Πρόγραμμα συντήρησης

Συντήρηση	Καθημερινά	Κάθε εβδομάδα	Κάθε μήνα
Καθαρίστε τα εξωτερικά μέρη του προϊόντος με στεγνό πανί. Μην χρησιμοποιείτε νερό.	X		
Βεβαιωθείτε ότι το κουμπί εκκίνησης και διακοπής λειτουργίας λειτουργεί σωστά και δεν έχει υποστεί ζημιά.	X		
Βεβαιωθείτε ότι η σκανδάλη γκαζιού και η ασφάλεια της σκανδάλης γκαζιού λειτουργούν σωστά από πλευράς ασφάλειας.	X		
Βεβαιωθείτε ότι όλα τα χειριστήρια λειτουργούν σωστά και ότι δεν έχουν υποστεί ζημιά.	X		

Συντήρηση	Καθημερινά	Κάθε εβδομάδα	Κάθε μήνα
Φροντίστε να διατηρείτε τις λαβές στεγνές και καθαρές. Βεβαιωθείτε ότι δεν υπάρχει λάδι και γράσο πάνω στις λαβές.	X		
Βεβαιωθείτε ότι το κάλυμμα της αλυσίδας του πριονιού δεν έχει υποστεί ζημιά. Εάν το κάλυμμα της αλυσίδας του πριονιού έχει υποστεί ζημιά, αντικαταστήστε το.	X		
Βεβαιωθείτε ότι οι βίδες και τα παξιμάδια είναι σφιγμένα.	X		
Βεβαιωθείτε ότι τα κουμπιά απασφάλισης επάνω στην μπαταρία λειτουργούν σωστά και ασφαλίζουν την μπαταρία στο προϊόν.	X		
Βεβαιωθείτε ότι ο φορτιστής της μπαταρίας λειτουργεί σωστά.	X		
Βεβαιωθείτε ότι η μπαταρία δεν έχει υποστεί ζημιά.	X		
Βεβαιωθείτε ότι η μπαταρία είναι φορτισμένη.	X		
Βεβαιωθείτε ότι ο φορτιστής μπαταρίας δεν έχει υποστεί ζημιά.	X		
Ελέγξτε την αλυσίδα πριονιού.	X		
Ακονίστε την αλυσίδα πριονιού.	X		
Ελέγξτε την τάνυση της αλυσίδας πριονιού.	X		
Λιπάνετε την αλυσίδα πριονιού.	X		
Βεβαιωθείτε ότι η αλυσίδα πριονιού δεν περιστρέφεται χωρίς τη λειτουργία της σκανδάλης γκαζιού.	X		
Εξετάστε όλα τα καλώδια, τους συνδέσμους και τις συνδέσεις. Βεβαιωθείτε ότι δεν υπάρχει ζημιά ή βρομιά.		X	
Καθαρίστε το κάλυμμα της αλυσίδας του πριονιού.		X	
Αφαιρέστε τα γρέζια από τις άκρες της λάμας οδήγησης.		X	
Ελέγξτε τις συνδέσεις μεταξύ της μπαταρίας και του προϊόντος. Ελέγξτε τη σύνδεση μεταξύ της μπαταρίας και του φορτιστή μπαταρίας.			X
Βεβαιωθείτε ότι το αλυσοπρίονο δεν έχει υποστεί ζημιά. Αν έχει υποστεί ζημιά το αλυσοπρίονο, αντικαταστήστε το.	Όλες οι εργασίες σέρβις στο αλυσοπρίονο πρέπει να εκτελούνται από εγκεκριμένο ανιπρόσωπο της Husqvarna.		
Ελέγξτε τη φθορά του οδοντωτού τροχού μετάδοσης κίνησης της αλυσίδας.	Πρέπει να αντικαθιστάτε τον οδοντωτό τροχό μετάδοσης κίνησης της αλυσίδας μετά από περίπου 20 ώρες λειτουργίας ή συχνότερα, εάν χρειάζεται.		

Έλεγχος εξοπλισμού κοπής

1. Βεβαιωθείτε ότι δεν υπάρχουν ρωγμές στα πριτσίνια και τους συνδέσμους και ότι δεν υπάρχουν χαλαρά πριτσίνια. Αν χρειάζεται, αντικαταστήστε τον. (Εικ. 68)
2. Βεβαιωθείτε ότι η αλυσίδα του πριονιού καμπυλώνεται εύκολα. Αν η αλυσίδα του πριονιού είναι άκαμπτη, αντικαταστήστε την.
3. Συγκρίνετε την αλυσίδα πριονιού με μια καινούργια αλυσίδα πριονιού, για να αποφασίσετε εάν τα πριτσίνια και οι σύνδεσμοι έχουν φθαρεί.
4. Αντικαταστήστε την αλυσίδα του πριονιού, όταν το μακρύτερο τμήμα των δοντιών κοπής είναι μικρότερο από 4 mm/0,16 in. Αντικαταστήστε επίσης την αλυσίδα εάν υπάρχουν ρωγμές στα δόντια κοπής. (Εικ. 69)

Αντικατάσταση της λάμας οδήγησης και της αλυσίδας πριονιού

1. Γυρίστε την χειρόβιδα ασφάλισης αριστερόστροφα και αφαιρέστε το προστατευτικό κάλυμμα (A). (Εικ. 70)
2. Αφαιρέστε τη λάμα οδήγησης με προσαρτημένη την αλυσίδα πριονιού.
3. Αφαιρέστε την αλυσίδα πριονιού από τη λάμα οδήγησης.
4. Τοποθετήστε μια καινούργια αλυσίδα πριονιού στην εσοχή της λάμας οδήγησης.
5. Τοποθετήστε την καινούργια λάμα οδήγησης με την εγκοπή (B) πάνω στη βίδα (E) και την οπή (D) πάνω στον πείρο της λάμας οδήγησης (F).
6. Τοποθετήστε την αλυσίδα πριονιού γύρω από τον οδοντωτό τροχό μετάδοσης κίνησης (G). Βεβαιωθείτε ότι τα κοπτικά δόντια δείχνουν προς την αντίθετη κατεύθυνση από τον οδοντωτό τροχό μετάδοσης κίνησης (C).
7. Τοποθετήστε το προστατευτικό κάλυμμα (A) και γυρίστε τη χειρόβιδα ασφάλισης δεξιόστροφα.
8. Σφίξτε την αλυσίδα πριονιού. Ανατρέξτε στην ενότητα *Ρύθμιση του τεντώματος της αλυσίδας του πριονιού στη σελίδα 75* για οδηγίες.

Ακόνισμα αλυσίδας πριονιού

Πληροφορίες σχετικά με τη λάμα οδήγησης και την αλυσίδα πριονιού



ΠΡΟΕΙΔΟΠΟΙΗΣΗ: Όταν χρησιμοποιείτε ή εκτελείτε εργασίες συντήρησης στην αλυσίδα του πριονιού, πρέπει να φοράτε προστατευτικά γάντια. Μια αλυσίδα πριονιού που δεν κινείται μπορεί επίσης να προκαλέσει τραυματισμούς.

Αν η λάμα οδήγησης ή η αλυσίδα πριονιού έχουν φθαρεί ή υποστεί ζημιά, χρησιμοποιήστε για αντικατάσταση

το συνδυασμό λάμας οδήγησης και αλυσίδας πριονιού που συνιστά η Husqvarna. Αυτό χρειάζεται για να διατηρούνται οι λειτουργίες ασφαλείας του προϊόντος. Ανατρέξτε στην ενότητα *Άξεσούρα στη σελίδα 79* για μια λίστα με τους συνιστώμενους συνδυασμούς λάμας και αλυσίδας.

- Μήκος λάμας οδήγησης, ίντσες/cm. Πληροφορίες σχετικά με το μήκος της λάμας οδήγησης και τον τύπο της αλυσίδας μπορείτε συνήθως να βρείτε στο πίσω άκρο της λάμας.

(Εικ. 71)

- Βήμα αλυσίδας, ίντσες. Η απόσταση μεταξύ των συνδέσμων του συστήματος μετάδοσης κίνησης της αλυσίδας πριονιού πρέπει να αντιστοιχούν στην απόσταση των δοντιών στο γρανάζι της μύτης της λάμας και στον οδοντωτό τροχό μετάδοσης κίνησης.

(Εικ. 72)

- Αριθμός συνδέσμων συστήματος μετάδοσης κίνησης. Ο αριθμός των κινητήριων κρίκων εξαρτάται από τον τύπο της λάμας οδήγησης.

(Εικ. 73)

- Πλάτος αυλάκωσης λάμας, ίντσες/mm. Το πλάτος αυλάκωσης της λάμας οδήγησης πρέπει να είναι ίδιο με το πλάτος των κρίκων της αλυσίδας κίνησης.

(Εικ. 74)

- Η λάμα οδήγησης πρέπει να αντιστοιχεί στο προϊόν.

(Εικ. 75)

- Πλάτος συνδέσμου συστήματος μετάδοσης κίνησης, mm/ίντσες

(Εικ. 76)

Γενικές πληροφορίες σχετικά με τον τρόπο ακόνισματος των κοπτικών εργαλείων

Μην χρησιμοποιείτε μια στομωμένη αλυσίδα πριονιού. Εάν η αλυσίδα του πριονιού έχει στομώσει, πρέπει να εφαρμόσετε περισσότερη πίεση για να σπρώξετε τη λάμα οδήγησης μέσα από το ξύλο. Εάν η αλυσίδα του πριονιού είναι πολύ στομωμένη, δεν θα υπάρχουν ροκανίδια αλλά πριονίδια.

Εάν η αλυσίδα είναι ακονισμένη διαπερνά το ξύλο και δημιουργούνται ροκανίδια μεγάλου μήκους και πάχους.



ΠΡΟΕΙΔΟΠΟΙΗΣΗ: Η δύναμη κλωστήματος αυξάνεται πολύ, εάν δεν ακολουθήσετε τις οδηγίες ακόνισματος.

Περιεχόμενα Ανατρέξτε στην ενότητα *Ακόνισμα των κοπτικών εργαλείων στη σελίδα 74* για πληροφορίες σχετικά με το ακόνισμα της αλυσίδας πριονιού.

Ακόνισμα των κοπτικών εργαλείων

1. Χρησιμοποιήστε μια στρογγυλή λίμα και έναν οδηγό ακόνισματος για να ακόνισετε τα κοπτικά δόντια. (Εικ. 77)

Περιεχόμενα Ανατρέξτε στην ενότητα *Αξεσουάρ στη σελίδα 79* για πληροφορίες σχετικά με τη λίμα και τον οδηγό ακονίσματος που συνιστά η Husqvarna για την αλυσίδα του πριονιού σας.

- Εφαρμόστε σωστά τον οδηγό ακονίσματος πάνω στο κοπτικό εργαλείο. Ανατρέξτε στις οδηγίες που παρέχονται μαζί με τον οδηγό ακονίσματος.
- Μετακινήστε τη λίμα από την εσωτερική πλευρά του κοπτικού δοντιού προς τα έξω. Μειώστε την πίεση στο τμήμα έλξης της διαδρομής. (Εικ. 78)
- Αφαιρέστε το υλικό από τη μία πλευρά όλων των κοπτικών δοντιών.
- Γυρίστε το προϊόν ανάποδα και αφαιρέστε το υλικό από την άλλη πλευρά.
- Βεβαιωθείτε ότι όλα τα κοπτικά δόντια έχουν το ίδιο μήκος.

Ρύθμιση του τέντωματος της αλυσίδας του πριονιού



ΠΡΟΕΙΔΟΠΟΙΗΣΗ: Αν η αλυσίδα του πριονιού δεν έχει τεντωθεί σωστά, μπορεί να ξεφύγει από τη λάμα οδήγησης και να προκαλέσει σοβαρό τραυματισμό ή θάνατο.

Η αλυσίδα του πριονιού επιμηκύνεται όταν τη χρησιμοποιείτε. Είναι σημαντικό να ρυθμίζετε το τέντωμα της αλυσίδας πριονιού τακτικά για να είστε βέβαιοι ότι είναι σωστή. Ελέγξτε το τέντωμα της αλυσίδας πριονιού προτού χρησιμοποιήσετε το προϊόν. Σφίξτε την αλυσίδα πριονιού όσο πιο πολύ μπορείτε, αλλά θα πρέπει να είναι δυνατό να τραβήξετε ελεύθερα την αλυσίδα του πριονιού με το χέρι.

Περιεχόμενα Εάν η αλυσίδα πριονιού είναι καινούργια, υπάρχει μια περίοδος "στρωσίματος". Στη διάρκεια αυτής της περιόδου θα πρέπει να ελέγχετε συχνότερα το τέντωμα.

- Γυρίστε τον ρυθμιστή τέντωματος αλυσίδας δεξιόστροφα για να σφίξετε την αλυσίδα πριονιού. Τεντώστε την αλυσίδα πριονιού όσο το δυνατόν περισσότερο. Πρέπει να είναι σφιγμένη επάνω στη λάμα οδήγησης. (Εικ. 79)

Περιεχόμενα Γυρίστε το ρυθμιστικό προς τα πάνω (+) για περισσότερο τέντωμα ή προς τα κάτω (-) για λιγότερο τέντωμα. Η αλυσίδα πριονιού είναι σωστά σφιγμένη όταν μπορείτε να την περιστρέψετε εύκολα με το χέρι αλλά είναι σφιγμένη επάνω στη λάμα οδήγησης.

- Βεβαιωθείτε ότι μπορείτε να τραβήξετε ελεύθερα την αλυσίδα του πριονιού με το χέρι και ότι δεν κρέμεται από τη λάμα οδήγησης. (Εικ. 80)

Λίπανση του εξοπλισμού κοπής



ΠΡΟΕΙΔΟΠΟΙΗΣΗ: Η ανεπαρκής λίπανση του εξοπλισμού κοπής μπορεί να προκαλέσει σπάσιμο της αλυσίδας και αυτό μπορεί να οδηγήσει σε σοβαρό ή ακόμη και θανατηφόρο τραυματισμό.



ΠΡΟΕΙΔΟΠΟΙΗΣΗ: Μην χρησιμοποιείτε απόβλητα λαδιού! Τα απόβλητα λαδιού είναι επικίνδυνα για τους ανθρώπους, για το προϊόν και για το περιβάλλον.

Λάδι αλυσίδας πριονιού

- Χρησιμοποιήστε λάδι αλυσίδας πριονιού με καλή πρόσφυση στην αλυσίδα του πριονιού. Το λάδι αλυσίδας πριονιού πρέπει να διατηρεί το ιξώδες του σε όλες τις καιρικές συνθήκες π.χ. κατά τη διάρκεια ενός ζεστού καλοκαιριού ή ενός κρύου χειμώνα.
- Χρησιμοποιήστε λάδι αλυσίδας Husqvarna για να εξασφαλίσετε τη μέγιστη δυνατή διάρκεια ζωής της αλυσίδας πριονιού και να ελαχιστοποιήσετε τις επιπτώσεις στο περιβάλλον. Εάν δεν υπάρχει διαθέσιμο λάδι αλυσίδας πριονιού Husqvarna, χρησιμοποιήστε ένα τυπικό λάδι αλυσίδας πριονιού.
- Σε περιοχές όπου δεν υπάρχει διαθέσιμο λάδι για τη λίπανση των αλυσίδων πριονιού, χρησιμοποιήστε λάδι αλυσίδας X-Guard BIO.
- Βεβαιωθείτε ότι η λίπανση της αλυσίδας πριονιού λειτουργεί σωστά. Γεμίστε με λάδι αλυσίδας πριονιού και ελέγξτε τη λίπανση της αλυσίδας πριονιού, εάν είναι απαραίτητο.

Έλεγχος της λάμας οδήγησης

- Ελέγξτε εάν υπάρχουν ρινίσματα στις άκρες της λάμας οδήγησης. Αφαιρέστε τα γρέζια με μια λίμα. (Εικ. 81)
- Καθαρίστε την εγκοπή στη λάμα οδήγησης. (Εικ. 82)
- Ελέγξτε την αυλάκωση της λάμας οδήγησης για τυχόν φθορές. Αν χρειάζεται, αντικαταστήστε τη λάμα οδήγησης. (Εικ. 83)
- Ελέγξτε εάν η μύτη της λάμας είναι τραχιά ή πολύ φθαρμένη. (Εικ. 84)
- Να περιστρέψετε τη λάμα οδήγησης καθημερινά για να παρατείνετε τη διάρκεια ζωής της. (Εικ. 85)

Καθαρισμός του προϊόντος, της μπαταρίας και του φορτιστή της μπαταρίας

- Πρέπει να καθαρίζετε το προϊόν με στεγνό πανί μετά από κάθε χρήση.
- Καθαρίστε την μπαταρία και τον φορτιστή της μπαταρίας με ένα στεγνό πανί. Διατηρήστε τις ράβδους οδήγησης της μπαταρίας καθαρές.

3. Πριν από τη χρήση, βεβαιωθείτε ότι οι ακροδέκτες της μπαταρίας και του φορτιστή είναι καθαροί.
4. Καθαρίστε την εσωτερική επιφάνεια του προστατευτικού καλύμματος με μια βούρτσα.
2. Ελέγξτε τον φορτιστή της μπαταρίας για ζημιές, για παράδειγμα ρωγμές.
3. Βεβαιωθείτε ότι το καλώδιο σύνδεσης του φορτιστή της μπαταρίας δεν έχει υποστεί ζημιά και ότι δεν παρουσιάζει ρωγμές.

Για να ελέγξετε την μπαταρία και το φορτιστή μπαταρίας

1. Ελέγξτε την μπαταρία για ζημιές, για παράδειγμα ρωγμές.

Αντιμετώπιση προβλημάτων

Στοιχεία αλληλεπίδρασης με τον χρήστη Aspire P5-P4A

Πρόβλημα	Πιθανά σφάλματα	Πιθανή λύση
Η πράσινη λυχνία LED εκκίνησης αναβοσβήνει.	Χαμηλή τάση μπαταρίας.	Φορτίστε την μπαταρία.
Η κόκκινη λυχνία LED σφάλματος αναβοσβήνει.	Υπερφόρτωση.	Το εξάρτημα κοπής έχει κολλήσει. Σταματήστε το προϊόν. Αφαιρέστε την μπαταρία. Καθαρίστε το εξάρτημα κοπής από ανεπιθύμητα υλικά. Χαλαρώστε την αλυσίδα.
	Απόκλιση θερμοκρασίας.	Αφήστε το προϊόν να κρυώσει.
	Η σκανδάλη γκαζιού και το κουμπί εκκίνησης πατήθηκαν ταυτόχρονα.	Απελευθερώστε τη σκανδάλη γκαζιού και πατήστε το κουμπί START.
Η πράσινη λυχνία LED και η κόκκινη λυχνία LED αναβοσβήνουν εναλλάξ.	Η μπαταρία είναι άδεια.	Φορτίστε την μπαταρία.
	Η μπαταρία έχει υποστεί ζημιά.	Απευθυνθείτε στον αντιπρόσωπο σέρβις.

Αντιμετώπιση προβλημάτων φορτιστή μπαταρίας

Λυχνία LED στον φορτιστή της μπαταρίας	Αιτία	Λύση
Η πράσινη λυχνία LED είναι αναμμένη και η κόκκινη λυχνία LED αναβοσβήνει.	Η μπαταρία δεν έχει τοποθετηθεί σωστά στον φορτιστή μπαταρίας.	Αφαιρέστε την μπαταρία από τον φορτιστή και, στη συνέχεια, επανατοποθετήστε την.
	Οι σύνδεσμοι μπαταρίας είναι βρώμικοι.	Καθαρίστε τους συνδέσμους της μπαταρίας.
	Η θερμοκρασία περιβάλλοντος είναι υπερβολικά υψηλή ή υπερβολικά χαμηλή.	Ο φορτιστής της μπαταρίας πρέπει να χρησιμοποιείται σε θερμοκρασίες μεταξύ 0 °C – +35 °C.
	Η μπαταρία έχει υποστεί ζημιά.	Αντικαταστήστε την μπαταρία.

Λυχνία LED στον φορτιστή της μπαταρίας	Αιτία	Λύση
Η πράσινη λυχνία LED και η κόκκινη λυχνία LED είναι σβηστές.	Ο φορτιστής μπαταρίας δεν είναι σωστά συνδεδεμένος στην πρίζα.	Συνδέστε τον φορτιστή μπαταρίας σε μια πρίζα ρεύματος.
	Ελαττωματική πρίζα.	Συνδέστε τον φορτιστή μπαταρίας σύμφωνα με την τάση και τη συχνότητα που προδιαγράφονται στην πινακίδα στοιχείων.
	Το καλώδιο του φορτιστή μπαταρίας έχει υποστεί ζημιά.	Επικοινωνήστε με έναν εγκεκριμένο αντιπρόσωπο σέρβις.
	Ο φορτιστής μπαταρίας έχει υποστεί ζημιά.	
Άλλα σφάλματα.	Εάν προκύψουν άλλα σφάλματα, βεβαιωθείτε ότι το προϊόν είναι απενεργοποιημένο, αφαιρέστε την μπαταρία και απευθυνθείτε σε έναν εγκεκριμένο αντιπρόσωπο σέρβις.	

Μεταφορά και αποθήκευση

Μεταφορά και αποθήκευση

- Οι παρεχόμενες μπαταρίες ιόντων λιθίου πληρούν όλες τις απαιτήσεις της νομοθεσίας περί επικίνδυνων εμπορευμάτων.
 - Πρέπει να τηρείτε τις ειδικές απαιτήσεις που αναγράφονται στη συσκευασία και στις ετικέτες σχετικά με την εμπορική μεταφορά. Οι απαιτήσεις αυτές πρέπει επίσης να τηρούνται από οποιουδήποτε τρίτους και από τους διαμετακομιστές.
 - Απευθυνθείτε σε ένα άτομο ειδικά εκπαιδευμένο στα επικίνδυνα υλικά προτού στείλετε το προϊόν. Να τηρείτε όλους τους ισχύοντες εθνικούς κανονισμούς.
 - Αν συσκευάσετε την μπαταρία, χρησιμοποιήστε ταινία πάνω στις ακάλυπτες επαφές. Σφηνώστε την μπαταρία μέσα στο πακέτο, ώστε να μην μπορεί να μετακινηθεί.
 - Κατά τη φύλαξη ή τη μεταφορά του προϊόντος πρέπει πάντα να αφαιρείτε την μπαταρία.
 - Τοποθετήστε την μπαταρία και τον φορτιστή της μπαταρίας σε χώρο στεγνό και προστατευμένο από την υγρασία και τον παγετό.
 - Μην αποθηκεύετε την μπαταρία σε χώρους όπου ενδέχεται να προκληθεί στατικός ηλεκτρισμός. Μην αποθηκεύετε την μπαταρία σε μεταλλικό κουτί.
 - Να φυλάσσετε την μπαταρία σε χώρους με θερμοκρασία μεταξύ $-20\text{ }^{\circ}\text{C}/-4\text{ }^{\circ}\text{F}$ και $+50\text{ }^{\circ}\text{C}/122\text{ }^{\circ}\text{F}$ και μακριά από την άμεση έκθεση σε ηλιακό φως.
 - Να φυλάσσετε το φορτιστή της μπαταρίας σε χώρους με θερμοκρασία μεταξύ $5\text{ }^{\circ}\text{C}/41\text{ }^{\circ}\text{F}$ και $45\text{ }^{\circ}\text{C}/113\text{ }^{\circ}\text{F}$ και μακριά από το άμεσο ηλιακό φως.
 - Ο φορτιστής της μπαταρίας πρέπει να χρησιμοποιείται μόνο όταν η θερμοκρασία περιβάλλοντος είναι μεταξύ $0\text{ }^{\circ}\text{C}/32\text{ }^{\circ}\text{F}$ και $35\text{ }^{\circ}\text{C}/95\text{ }^{\circ}\text{F}$.
- Να φυλάσσετε το προϊόν σε χώρους με θερμοκρασία μεταξύ $-40\text{ }^{\circ}\text{C}/-40\text{ }^{\circ}\text{F}$ έως $+60\text{ }^{\circ}\text{C}/140\text{ }^{\circ}\text{F}$.
 - Φορτίστε την μπαταρία κατά 30% έως 50% προτού την φυλάξετε για μεγάλο χρονικό διάστημα.
 - Να φυλάσσετε το φορτιστή της μπαταρίας σε χώρο κλειστό και χωρίς υγρασία.
 - Μην φυλάσσετε την μπαταρία μαζί με τον φορτιστή. Μην επιτρέψετε να αγγίζουν τον εξοπλισμό παιδιά και άλλα μη εξουσιοδοτημένα άτομα. Να διατηρείτε τον εξοπλισμό σε χώρο που μπορείτε να κλειδώσετε.
 - Προτού φυλάξετε το προϊόν για μεγάλο χρονικό διάστημα, πρέπει να το καθαρίζετε και να εκτελείτε πλήρες σέρβις.
 - Για να αποφύγετε τραυματισμούς ή ζημιές στο προϊόν κατά τη μεταφορά και τη φύλαξη, χρησιμοποιήστε το προστατευτικό μεταφοράς.
 - Κατά τη μεταφορά, πρέπει να στερεώνετε καλά το προϊόν.

Απόρριψη της μπαταρίας, του φορτιστή μπαταρίας και του προϊόντος

Το παρακάτω σύμβολο σημαίνει ότι το προϊόν δεν είναι οικιακό απόρριμμα. Ανακυκλώστε το σε κέντρο ανακύκλωσης ηλεκτρικού και ηλεκτρονικού εξοπλισμού. Με αυτόν τον τρόπο συμβάλλετε στην προστασία του περιβάλλοντος και των ανθρώπων.

Για περισσότερες πληροφορίες, απευθυνθείτε στις τοπικές αρχές, στην υπηρεσία αποκομιδής οικιακών απορριμμάτων ή στον αντιπρόσωπο.

(Εικ. 23)

Περιεχόμενα Αυτό το σύμβολο υπάρχει πάνω στο προϊόν ή στη συσκευασία του προϊόντος.

Τεχνικά στοιχεία

Τεχνικά στοιχεία

	Aspire P5-P4A	Aspire PE5-P4A
Μοτέρ		
Τύπος	PMDC 18 V	PMDC 18 V
Ταχύτητα αλυσίδας, m/sec	4,9	4,9
Βάρος		
Χωρίς μπαταρία, kg/ lb	1,6/3,5	3,1/6,8
Εκπομπές θορύβου ⁷		
Στάθμη ηχητικής ισχύος, μετρούμενη τιμή dB(A)	88	88
Εγγυημένη στάθμη ηχητικής ισχύος L _{WA} dB(A)	91	90
Στάθμες ήχου ⁸		
Ισοδύναμη στάθμη ηχητικής πίεσης στο αυτί του χειριστή, dB(A)	75	74
Στάθμες κραδασμών ⁹		
Επίπεδα δονήσεων στις λαβές, μετρημένα κατά ISO 22867, m/s²		
Σε σύμπτυξη, εμπρός/οπίσθια λαβή	–	0,5/0,5
Σε έκταση, εμπρός/οπίσθια λαβή	–	0,3/0,3
Κύρια λαβή/Βοηθητική λαβή	0,8/0,4	–

Εγκεκριμένες μπαταρίες

Αυτό το προϊόν μπορεί να λειτουργήσει με όλες τις μπαταρίες **POWER FOR ALL**. Για βέλτιστη

απόδοση, συνιστάται η χρήση μπαταριών με ελάχιστη χωρητικότητα 4,0 Ah.

Μπαταρία	P4A 18-B45	P4A 18-B72
Τύπος	Ιόντων λιθίου	Ιόντων λιθίου
Χωρητικότητα μπαταρίας, Ah	2,5	4,0
Ονομαστική τάση, V	18	18
Βάρος, κιλά	0,35	0,65

⁷ Οι εκπομπές θορύβου στο περιβάλλον μετρούνται ως ηχητική ισχύς (L_{WA}) σε συμμόρφωση με την Οδηγία 2000/14/ΕΚ. Η διαφορά μεταξύ της εγγυημένης και της μετρούμενης ηχητικής ισχύος είναι ότι η εγγυημένη ηχητική ισχύς περιλαμβάνει επίσης τη διασπορά στο αποτέλεσμα της μέτρησης και τις αποκλίσεις μεταξύ των διαφορετικών προϊόντων του ίδιου μοντέλου σύμφωνα με την Οδηγία 2000/14/ΕΚ.

⁸ Η ισοδύναμη στάθμη ηχητικής πίεσης, κατά ISO 22868, υπολογίζεται ως το χρονικά σταθμισμένο σύνολο ενέργειας για διάφορες στάθμες ηχητικής πίεσης υπό διάφορες συνθήκες εργασίας. Η τυπική στατιστική διασπορά για την ισοδύναμη στάθμη ηχητικής πίεσης είναι μια τυπική απόκλιση της τάξης του 3 dB (A).

⁹ Τα καταγεγραμμένα στοιχεία για την ισοδύναμη στάθμη δονήσεων έχουν τυπική στατιστική διασπορά (τυπική απόκλιση) ίση με 1,5 m/s².

Μπαταρία	P4A 18-B45	P4A 18-B72
Αριθμός στοιχείων (Li-ion)	5	10

Εγκεκριμένοι φορτιστές μπαταρίας

Φορπιστής μπαταρίας	P4A 18-C70
Τάση εισόδου, V	Ανατρέξτε στις πληροφορίες σχετικά με τις ονομαστικές τιμές του φορτιστή.
Συχνότητα, Hz	50–60
Ισχύς, W	70

Αξεσουάρ

Συνδυασμοί λάμας οδήγησης και αλυσίδας πριονιού

Οι παρακάτω συνδυασμοί διαθέτουν έγκριση CE.







Λάμα οδήγησης			Αλυσίδα πριονιού	
Μήκος, ίντσες	Βήμα, ίντσες	Πάχος, mm	Τύπος	Μήκος, αριθμός συνδέσμων συστήματος μετάδοσης κίνησης
5	1/4"	1,1	SP11G	32

Ακόνισμα αλυσίδας πριονιού και χρήση οδηγού ακονίσματος

Χρησιμοποιήστε τον συνιστώμενο οδηγό ακονίσματος για να επιτύχετε σωστές γωνίες ακονίσματος. Σας συνιστούμε να χρησιμοποιείτε πάντα τον συνιστώμενο

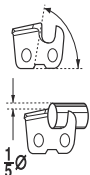
οδηγό ακονίσματος για να επιτύχετε σωστές γωνίες ακονίσματος.

Εάν δεν γνωρίζετε ποια αλυσίδα πριονιού έχετε στο προϊόν σας, απευθυνθείτε στον τοπικό αντιπρόσωπο σέρβις.

						
	mm/in	1/5			mm/in	
SP11G	3,5 / 9/64	60°	30°	0°	0,4/0,016	5299371-01

Δήλωση Συμμόρφωσης

Δήλωση συμμόρφωσης ΕΕ

Εμείς, η **Husqvarna AB**, SE-561 82 Huskvarna, Σουηδία,
τηλ.: +46-36-146500, δηλώνουμε με αποκλειστική μας
ευθύνη ότι το προϊόν:

Περιγραφή	Αλυσσπρίονο με μπαταρία και κλαδευτήρι με μακριά λαβή
Μάρκα	Husqvarna
Τύπος / Μοντέλο	Aspire P5-P4A, Aspire PE5-P4A
Αναγνώριση	Αριθμοί σειράς με ημερομηνία από το 2022 και έπειτα

συμμορφώνεται πλήρως με τις ακόλουθες οδηγίες και
τους κανονισμούς της ΕΕ:

Οδηγία/Κανονισμός	Περιγραφή
2006/42/ΕΚ	"σχετικά με τα μηχανήματα"
2014/30/ΕΕ	"σχετικά με την ηλεκτρομαγνητική συμβατότητα"
2011/65/ΕΕ	"σχετικά με τον περιορισμό της χρήσης ορισμένων επικίνδυνων ουσιών σε είδη ηλεκτρικού και ηλεκτρονικού εξοπλισμού"
2000/14/ΕΚ	"σχετικά με τις εκπομπές θορύβου στο περιβάλλον"

και ότι εφαρμόζονται τα παρακάτω πρότυπα ή/και
τεχνικές προδιαγραφές: EN 62841-1:2015/A11:2022,
EN ISO 11680-1:2021, EN ISO 12100:2010, EN
IEC 55014-1:2021, EN IEC 55014-2:2021, EN IEC
63000:2018.



Ο φορέας DEKRA Testing and Certification GmbH,
Handwerkstraße 15, 70565 Stuttgart, Germany,
0158 πραγματοποίησε εθελοντικά εξέταση τύπου
ΕΚ, σύμφωνα με την οδηγία περί μηχανημάτων
(2006/42/ΕΚ) άρθρο 12, σημείο 3 στοιχείο β. Ο αριθμός
του πιστοποιητικού για την εξέταση τύπου ΕΚ είναι ο
εξής: 4815039.22006.

Εφαρμοζόμενη διαδικασία αξιολόγησης συμμόρφωσης
σύμφωνα με την οδηγία 2000/14/ΕΚ, παράρτημα V.

Για πληροφορίες σχετικά με τις εκπομπές θορύβου,
ανατρέξτε στην ενότητα *Τεχνικά στοιχεία στη σελίδα 78*.

Huskvarna, 2022-06-22

Claes Losdal, Διευθυντής Έρευνας και Ανάπτυξης
Husqvarna AB

Υπεύθυνος για την τεχνική τεκμηρίωση

Άδειες

Copyright © 2012–2020 STMicroelectronics

Η παρούσα εγγύηση δεν καλύπτει ελαττώματα που είναι αποτέλεσμα φυσιολογικής φθοράς, αμέλειας, ελαττωματικής χρήσης, μη εξουσιοδοτημένης επισκευής ή εάν η συσκευή αναρρόφησης είναι συνδεδεμένη σε λανθασμένη τάση.

Με την επιφύλαξη παντός δικαιώματος.

Η αναδιανομή και η χρήση σε πηγαία και δυαδική μορφή, με ή χωρίς τροποποίηση, επιτρέπονται εάν πληρούνται οι ακόλουθες προϋποθέσεις:

- Στις αναδιανομές του πηγαίου κώδικα πρέπει να διατηρείται η παραπάνω σημείωση περί πνευματικών δικαιωμάτων, η παρούσα λίστα προϋποθέσεων και η ακόλουθη αποποίηση ευθυνών.
- Στις αναδιανομές σε δυαδική μορφή πρέπει να υπάρχει αντίγραφο της παραπάνω σημείωσης περί πνευματικών δικαιωμάτων, της παρούσας λίστας προϋποθέσεων και της ακόλουθης αποποίησης ευθυνών στα έγγραφα τεκμηρίωσης ή/και σε οποιοδήποτε άλλο υλικό παρέχεται μαζί με τη διανομή.
- Δεν επιτρέπεται η χρήση του ονόματος της STMicroelectronics και των άλλων συντελεστών για την προσυπογραφή ή τη προώθηση προϊόντων που προκύπτουν από το παρόν λογισμικό χωρίς προηγούμενη γραπτή άδεια.

ΤΟ ΠΑΡΟΝ ΛΟΓΙΣΜΙΚΟ ΠΑΡΕΧΕΤΑΙ ΑΠΟ ΤΟΥΣ ΚΑΤΟΧΟΥΣ ΤΩΝ ΠΝΕΥΜΑΤΙΚΩΝ ΔΙΚΑΙΩΜΑΤΩΝ ΚΑΙ ΤΟΥΣ ΑΛΛΟΥΣ ΣΥΝΤΕΛΕΣΤΕΣ "ΩΣ ΕΧΕΙ" ΚΑΙ ΑΠΟΠΟΙΟΥΜΕΘΑ ΟΠΟΙΟΔΗΠΟΤΕ ΡΗΤΗ Ή ΣΙΩΠΗΡΗ ΕΓΓΥΗΣΗ, ΣΥΜΠΕΡΙΛΑΜΒΑΝΟΜΕΝΩΝ, ΕΝΔΕΙΚΤΙΚΑ, ΤΩΝ ΣΙΩΠΗΡΩΝ ΕΓΓΥΗΣΕΩΝ ΕΜΠΟΡΕΥΣΙΜΟΤΗΤΑΣ ΚΑΙ ΚΑΤΑΛΛΗΛΟΤΗΤΑΣ ΓΙΑ ΣΥΓΚΕΚΡΙΜΕΝΟ ΣΚΟΠΟ. ΣΕ ΚΑΜΙΑ ΠΕΡΙΠΤΩΣΗ Ο ΚΑΤΟΧΟΣ ΤΩΝ ΠΝΕΥΜΑΤΙΚΩΝ ΔΙΚΑΙΩΜΑΤΩΝ Ή ΟΙ ΑΛΛΟΙ ΣΥΝΤΕΛΕΣΤΕΣ ΔΕΝ ΘΑ ΕΙΝΑΙ ΥΠΕΥΘΥΝΟΙ ΓΙΑ ΟΠΟΙΟΔΗΠΟΤΕ ΑΜΕΣΗ, ΕΜΜΕΣΗ, ΣΥΜΠΤΩΜΑΤΙΚΗ, ΕΙΔΙΚΗ, ΠΑΡΑΔΕΙΓΜΑΤΙΚΗ Ή ΕΠΑΚΟΛΟΥΘΗ ΖΗΜΙΑ (ΣΥΜΠΕΡΙΛΑΜΒΑΝΟΜΕΝΩΝ, ΜΕΤΑΞΥ ΑΛΛΩΝ, ΤΗΣ ΠΡΟΜΗΘΕΙΑΣ ΥΠΟΚΑΤΑΣΤΑΤΩΝ ΑΓΑΘΩΝ Ή ΥΠΗΡΕΣΙΩΝ, ΤΗΣ ΑΠΩΛΕΙΑΣ ΧΡΗΣΗΣ, ΔΕΔΟΜΕΝΩΝ Ή ΚΕΡΔΩΝ Ή ΤΗΣ ΔΙΑΚΟΠΗΣ ΤΩΝ ΕΠΙΧΕΙΡΗΜΑΤΙΚΩΝ ΔΡΑΣΤΗΡΙΟΤΗΤΩΝ), ΑΝΕΞΑΡΤΗΤΑ ΑΠΟ ΤΟΝ ΤΡΟΠΟ ΠΟΥ ΠΡΟΚΛΗΘΗΚΕ ΚΑΙ ΑΠΟ ΟΠΟΙΟΔΗΠΟΤΕ ΘΕΩΡΙΑ ΕΥΘΥΝΗΣ, ΕΙΤΕ ΒΑΣΕΙ ΣΥΜΒΑΣΗΣ ΕΙΤΕ ΒΑΣΕΙ ΑΝΤΙΚΕΙΜΕΝΙΚΗΣ ΕΥΘΥΝΗΣ Ή ΛΟΓΩ ΑΔΙΚΟΠΡΑΞΙΑΣ (ΣΥΜΠΕΡΙΛΑΜΒΑΝΟΜΕΝΗΣ ΤΗΣ ΑΜΕΛΕΙΑΣ Ή ΑΛΛΩΣ) ΠΟΥ ΠΡΟΚΥΠΤΕΙ ΚΑΤΑ ΟΠΟΙΟΝΔΗΠΟΤΕ ΤΡΟΠΟ ΑΠΟ ΤΗ ΧΡΗΣΗ ΤΟΥ ΠΑΡΟΝΤΟΣ ΛΟΓΙΣΜΙΚΟΥ, ΑΚΟΜΑ ΚΙ ΑΝ ΕΧΕΙ ΕΝΗΜΕΡΩΘΕΙ ΓΙΑ ΤΗΝ ΠΙΘΑΝΟΤΗΤΑ ΠΡΟΚΛΗΣΗΣ ΤΕΤΟΙΩΝ ΖΗΜΙΩΝ.

Άδεια χρήσης Apache 2.0

Copyright © 2009-2019 Arm Limited. Με την επιφύλαξη παντός δικαιώματος.

Έκδοση 2.0, Ιανουάριος 2004, <http://www.apache.org/licenses/>

ΟΡΟΙ ΚΑΙ ΠΡΟΫΠΟΘΕΣΕΙΣ ΧΡΗΣΗΣ,
ΑΝΑΠΑΡΑΓΩΓΗΣ ΚΑΙ ΔΙΑΝΟΜΗΣ

1. Ορισμοί.

Ως **"Άδεια χρήσης"** νοούνται οι όροι και οι προϋποθέσεις χρήσης, αναπαραγωγής και διανομής, όπως ορίζονται στις ενότητες 1 έως 9 του παρόντος εγγράφου.

Ως **"Χορηγός της άδειας χρήσης"** νοείται ο κάτοχος των πνευματικών δικαιωμάτων ή ο φορέας που έχει εξουσιοδοτηθεί από τον κάτοχο των πνευματικών δικαιωμάτων για τη χορήγηση της άδειας χρήσης. Ως

"Νομική οντότητα" νοείται η ένωση της ενεργούσας οντότητας και όλων των άλλων οντοτήτων που ελέγχουν, ελέγχονται ή τελούν υπό κοινό έλεγχο με την εν λόγω οντότητα. Για τους σκοπούς του παρόντος ορισμού, ως

"έλεγχος" νοείται i) η εξουσία, άμεση ή έμμεση, για τη διεύθυνση ή διαχείριση της εν λόγω οντότητας είτε βάσει σύμβασης είτε με άλλο τρόπο, ή ii) η κυριότητα του πενήντα τοις εκατό (50%) ή περισσότερων εν κυκλοφορία μετοχών, ή iii) η πραγματική κυριότητα της εν λόγω οντότητας. Με τον όρο **"Εσείς"** (ή **"Σας"**) νοείται ένα φυσικό ή νομικό πρόσωπο που ασκεί δικαίωμα τα οποία εκχωρούνται από την παρούσα Άδεια χρήσης.

Ως **"Πηγαία μορφή"** νοείται η προτιμώμενη μορφή για την εκτέλεση τροποποιήσεων και συμπεριλαμβάνει, ενδεικτικά, τον πηγαίο κώδικα του λογισμικού, την πηγή τεκμηρίωσης και τα αρχεία διαμόρφωσης. Ως **"Μορφή αντικειμένου"** νοείται κάθε μορφή που προκύπτει από τον μηχανικό μετασχηματισμό ή μετάφραση μιας πηγαίας μορφής και συμπεριλαμβάνει, ενδεικτικά, τον μεταγλωττισμένο αντικειμενικό κώδικα, την παραγόμενη τεκμηρίωση και τις μετατροπές σε άλλους τύπους μέσων. Ως **"Έργο"** νοείται το έργο ενός δημιουργού, είτε σε πηγαία μορφή είτε σε μορφή αντικειμένου, το οποίο διατίθεται βάσει της Άδειας χρήσης, όπως υποδεικνύεται από μια γνωστοποίηση περί πνευματικών δικαιωμάτων που περιλαμβάνεται ή επισυνάπτεται στο έργο (ένα παράδειγμα παρέχεται στο παρακάτω Παράρτημα). Ως

"Παράγωγα έργα" νοείται κάθε έργο, είτε σε πηγαία μορφή είτε σε μορφή αντικειμένου, που βασίζεται στο (ή προέρχεται από το) έργο και για το οποίο οι συντακτικές αναθεωρήσεις, τα σχόλια, οι επεξηγήσεις ή άλλες τροποποιήσεις αντιπροσωπεύουν, συνολικά, ένα πρωτότυπο έργο δημιουργού. Για τους σκοπούς της παρούσας Άδειας χρήσης, τα Παράγωγα έργα δεν περιλαμβάνουν έργα που παραμένουν διαχωρισμένα από ή απλώς συνδέονται (ή συνδέονται κατά όνομα) με τις διεπαφές του Έργου και των Παράγωγων έργων αυτού. Ως **"Συνεισφορά"** νοείται κάθε έργο δημιουργού, συμπεριλαμβανομένης της αρχικής έκδοσης του έργου και τυχόν τροποποιήσεων ή προσθηκών στο έργο αυτό ή σε παράγωγα έργα του, που υποβάλλεται σκόπιμα στον Χορηγό της άδειας χρήσης

για να συμπεριληφθεί στο Έργο από τον κάτοχο των πνευματικών δικαιωμάτων ή από ένα άτομο ή μια Νομική οντότητα που έχει εξουσιοδοτηθεί για υποβολή εκ μέρους του κατόχου των πνευματικών δικαιωμάτων. Για τους σκοπούς του παρόντος ορισμού ως **"υποβληθείσα"** νοείται κάθε μορφή ηλεκτρονικής, προφορικής ή γραπτής επικοινωνίας που αποστέλλεται στον Χορηγό της άδειας χρήσης ή στους εκπροσώπους του, συμπεριλαμβανομένης, μεταξύ άλλων, της επικοινωνίας σε ηλεκτρονικές λίστες αλληλογραφίας, συστήματα ελέγχου πηγαίου κώδικα και συστήματα παρακολούθησης προβλημάτων τα οποία διαχειρίζεται ο Χορηγός της άδειας χρήσης ή άλλα μέρη για λογαριασμό του, με σκοπό τη συζήτηση και τη βελτίωση του Έργου, εξαιρουμένης της επικοινωνίας που επισημαίνεται εμφανώς ή ορίζεται με άλλο τρόπο εγγράφως από τον κάτοχο των πνευματικών δικαιωμάτων ως **"Μη αποτελούσα συνεισφορά"**. Ως **"Συντελεστής"** νοείται ο Χορηγός της άδειας χρήσης και κάθε φυσικό ή Νομικό πρόσωπο για λογαριασμό του οποίου έχει ληφθεί μια συνεισφορά από τον Χορηγό της άδειας χρήσης, η οποία, στη συνέχεια, έχει ενσωματωθεί στο Έργο.

2. Εκχώρηση άδειας χρήσης πνευματικών δικαιωμάτων.

Σύμφωνα με τους όρους και τις προϋποθέσεις της παρούσας Άδειας χρήσης, κάθε Συντελεστής Σας εκχωρεί δια του παρόντος μια μόνιμη, παγκόσμια, μη αποκλειστική, δωρεάν και χωρίς υποχρέωση καταβολής δικαιωμάτων εκμετάλλευσης, ανέκκλητη άδεια χρήσης πνευματικών δικαιωμάτων για την αναπαραγωγή, τη δημιουργία παράγωγων έργων, τη δημόσια προβολή, τη δημόσια εκτέλεση, την παροχή επιμέρους αδειών χρήσης και τη διανομή του έργου και των εν λόγω παράγωγων έργων σε πηγαία μορφή ή σε μορφή αντικειμένου.

3. Χορήγηση άδειας χρήσης διπλώματος ευρεσιτεχνίας.

Σύμφωνα με τους όρους και τις προϋποθέσεις της παρούσας Άδειας χρήσης, κάθε Συντελεστής Σας εκχωρεί δια του παρόντος μια μόνιμη, παγκόσμια, μη αποκλειστική, δωρεάν και χωρίς υποχρέωση καταβολής δικαιωμάτων εκμετάλλευσης, αμετάκλητη (εκτός από όσα αναφέρονται στην παρούσα ενότητα) άδεια χρήσης διπλώματος ευρεσιτεχνίας για την παραγωγή, τη χρήση, την προσφορά πώλησης, την πώληση, την εισαγωγή και με άλλο τρόπο μεταφορά του Έργου, όταν η εν λόγω άδεια ισχύει μόνο για τις αξιώσεις περί διπλωμάτων ευρεσιτεχνίας που επιτρέπει ο εν λόγω συντελεστής και οι οποίες παραβιάζονται απαραίτητα από τη Συνεισφορά ή τις Συνεισφορές τους μόνο ή με συνδυασμό της Συνεισφοράς ή των Συνεισφορών τους με το Έργο στο οποίο υποβλήθηκε η εν λόγω Συνεισφορά ή Συνεισφορές. Εάν υποβάλετε αγωγή για δίπλωμα ευρεσιτεχνίας κατά οποιαδήποτε οντότητας (συμπεριλαμβανομένης διασταυρούμενης αξίωσης ή ανταγωγής σε αγωγή) ισχυριζόμενοι ότι το Έργο ή μια Συνεισφορά που έχει ενσωματωθεί στο Έργο συνιστά άμεση ή συμμετοχή σε παραβίαση διπλώματος ευρεσιτεχνίας, οποιεσδήποτε άδειες χρήσης διπλώματος ευρεσιτεχνίας Σας έχουν εκχωρηθεί στο πλαίσιο της

παρούσας Άδειας χρήσης για το Έργο αυτό θα παύσουν να ισχύουν από την ημερομηνία κατάθεσης της εν λόγω αγωγής.

4. Αναδιανομή.

Επιτρέπεται να αναπαράγετε και να διανέμετε αντίγραφα του Έργου ή των Παράγωγων έργων αυτού σε οποιοδήποτε μέσο, με ή χωρίς τροποποιήσεις, και σε πηγαία μορφή ή μορφή αντικειμένου, εάν πληρούνται οι ακόλουθες προϋποθέσεις:

- Πρέπει να παρέχετε σε οποιοδήποτε άλλο παραλήπτη του Έργου ή των Παράγωγων έργων ένα αντίγραφο της παρούσας Άδειας χρήσης, και
- Πρέπει να φροντίσετε οποιοδήποτε τροποποιημένο αρχείο να φέρει εμφανείς γνωστοποιήσεις που θα δηλώνουν ότι έχετε αλλάξει τα αρχεία και πρέπει να διατηρήσετε, στην πηγαία μορφή οποιοδήποτε Παράγωγων έργων που διανέμετε, όλες τις γνωστοποιήσεις περί πνευματικών δικαιωμάτων, διπλωμάτων ευρεσιτεχνίας, εμπορικών σημάτων και απόδοσης δικαιωμάτων από την Πηγαία μορφή του Έργου, με εξαίρεση τις ειδοποιήσεις που δεν αφορούν οποιοδήποτε τμήμα των Παράγωγων έργων και
- Εάν το έργο περιλαμβάνει ένα αρχείο κειμένου με τίτλο **"ΓΝΩΣΤΟΠΟΙΗΣΗ"** στη διανομή του, οποιαδήποτε Παράγωγα έργα διανέμετε Εσείς πρέπει να περιλαμβάνουν ένα αναγνώσιμο αντίγραφο των γνωστοποιήσεων απόδοσης δικαιωμάτων που περιέχονται στο εν λόγω αρχείο με τίτλο ΓΝΩΣΤΟΠΟΙΗΣΗ, με εξαίρεση τις γνωστοποιήσεις που δεν αφορούν οποιοδήποτε τμήμα των Παράγωγων έργων, σε τουλάχιστον ένα από τα ακόλουθα σημεία: εντός ενός αρχείου κειμένου με τίτλο ΓΝΩΣΤΟΠΟΙΗΣΗ που διανέμεται μαζί με τα Παράγωγα έργα, εντός της Πηγαίας μορφής ή της τεκμηρίωσης, εάν παρέχεται μαζί με τα Παράγωγα έργα, ή εντός μιας απεικόνισης που θα δημιουργείται από τα Παράγωγα έργα, εάν και όπου εμφανίζονται κανονικά οι εν λόγω γνωστοποιήσεις από τρίτα μέρη. Τα περιεχόμενα του αρχείου με τίτλο ΓΝΩΣΤΟΠΟΙΗΣΗ παρέχονται μόνο για ενημερωτικούς σκοπούς και δεν τροποποιούν την Άδεια χρήσης. Μπορείτε να προσθέσετε τις δικές Σας γνωστοποιήσεις απόδοσης δικαιωμάτων σε Παράγωγα έργα που διανέμετε Εσείς, παράλληλα ή ως συμπλήρωμα στο κείμενο ΓΝΩΣΤΟΠΟΙΗΣΗ από το Έργο, υπό την προϋπόθεση ότι αυτές οι πρόσθετες γνωστοποιήσεις απόδοσης δικαιωμάτων δεν μπορούν να ερμηνευτούν ως τροποποίηση της Άδειας χρήσης. Μπορείτε να προσθέσετε τη δική Σας δήλωση περί πνευματικών δικαιωμάτων στις τροποποιήσεις σας και να ορίσετε πρόσθετους ή διαφορετικούς όρους και προϋποθέσεις για τη χρήση, την αναπαραγωγή ή τη διανομή των τροποποιημένων Σας ή για οποιαδήποτε τέτοια Παράγωγα έργα συνολικά, με την προϋπόθεση ότι η χρήση, αναπαραγωγή και η διανομή του Έργου από Εσάς συμμορφώνεται με τις προϋποθέσεις που αναφέρονται στην παρούσα Άδεια χρήσης.

5. Υποβολή συνεισφορών.

Εκτός εάν δηλώσετε ρητά κάτι διαφορετικό, οποιαδήποτε Συνεισφορά που υποβάλλεται σκόπιμα για συμπερίληψη στο Έργο από εσάς στον Χορηγό της άδειας χρήσης υπόκειται στους όρους και τις προϋποθέσεις της παρούσας Άδειας χρήσης, χωρίς οποιοσδήποτε πρόσθετους όρους ή προϋποθέσεις. Με την επιφύλαξη των παραπάνω, τίποτα από όσα περιλαμβάνονται στο παρόν έγγραφο δεν αντικαθιστά ή τροποποιεί τους όρους οποιασδήποτε ξεχωριστής συμφωνίας άδειας χρήσης που μπορεί να έχετε συνάψει με τον Χορηγό της άδειας χρήσης σχετικά με αυτές τις Συνεισφορές.

6. Εμπορικά σήματα.

Η παρούσα Άδεια χρήσης δεν εκχωρεί την άδεια χρήσης των εμπορικών ονομάτων, των εμπορικών σημάτων, των σημάτων υπηρεσιών ή των ονομάτων προϊόντων του Χορηγού της άδειας χρήσης, εκτός εάν απαιτείται για την εύλογη και συνήθη χρήση κατά την περιγραφή της προέλευσης του έργου και την αναπαραγωγή του περιεχομένου του αρχείου ΓΝΩΣΤΟΠΟΙΗΣΗ.

7. Δήλωση αποποίησης εγγύησης.

Εκτός εάν απαιτείται από την ισχύουσα νομοθεσία ή έχει συμφωνηθεί γραπτώς, ο Χορηγός της άδειας χρήσης παρέχει το Έργο (και κάθε Συντελεστής παρέχει τις συνεισφορές του) "ΩΣ ΕΧΕΙ", ΧΩΡΙΣ ΚΑΜΙΑ ΕΓΓΥΗΣΗ Ή ΠΡΟΫΠΟΘΕΣΗ ΟΠΟΙΟΥΔΗΠΟΤΕ ΕΙΔΟΥΣ, ρητή ή σιωπηρή, συμπεριλαμβανομένων, ενδεικτικά, οποιασδήποτε εγγυήσεων ή προϋποθέσεων για τον ΤΙΤΛΟ, τη ΜΗ ΠΑΡΑΒΙΑΣΗ ΔΙΚΑΙΩΜΑΤΩΝ, την ΕΜΠΟΡΕΥΣΙΜΟΤΗΤΑ ή την ΚΑΤΑΛΛΗΛΟΤΗΤΑ ΓΙΑ ΣΥΓΚΕΚΡΙΜΕΝΟ ΣΚΟΠΟ. Είστε αποκλειστικά υπεύθυνοι για τον προσδιορισμό της καταλληλότητας χρήσης ή αναδιανομής του Έργου και αναλαμβάνετε κάθε κίνδυνο που σχετίζεται με την άσκηση των δικαιωμάτων Σας στο πλαίσιο της παρούσας Άδειας χρήσης. 8. Περιορισμός ευθύνης. Σε καμία περίπτωση και βάσει καμίας νομικής θεωρίας, είτε εξ αδικοπραξίας (συμπεριλαμβανομένης της αμέλειας) είτε βάσει σύμβασης ή άλλως, εκτός εάν απαιτείται από το εφαρμοστέο δίκαιο (όπως εσκεμμένες και αμελείς πράξεις) ή εάν έχει συμφωνηθεί γραπτώς, δεν θα είναι υπεύθυνος οποιοσδήποτε Συντελεστής έναντι Σας για τυχόν ζημιές, συμπεριλαμβανομένων των άμεσων, έμμεσων, ειδικών, συμπτωματικών ή επακόλουθων ζημιών οποιοδήποτε χαρακτήρα, οι οποίες μπορεί να προκύψουν ως αποτέλεσμα της παρούσας άδειας χρήσης ή λόγω της χρήσης ή της αδυναμίας χρήσης του Έργου (συμπεριλαμβανομένων, ενδεικτικά, ζημιών για απώλεια καλής θέλησης, διακοπή εργασιών, βλάβη ή δυσλειτουργία υπολογιστών ή οποιαδήποτε άλλη εμπορική ζημία ή απώλεια), ακόμα και αν ο εν λόγω Συντελεστής έχει ενημερωθεί για την πιθανότητα τέτοιων ζημιών.

9. Αποδοχή εγγύησης ή πρόσθετης ευθύνης.

Κατά την αναδιανομή του Έργου ή των Παράγωγων έργων αυτού, μπορείτε να επιλέξετε να προσφέρετε και να χρεώνετε μια αμοιβή για την αποδοχή της

υποστήριξης, της εγγύησης, της αποζημίωσης ή άλλων υποχρεώσεων ή/και δικαιωμάτων που συνάδουν με την παρούσα Άδεια χρήσης. Ωστόσο, κατά την αποδοχή αυτών των υποχρεώσεων, μπορείτε να ενεργείτε μόνο για δικό σας λογαριασμό και με αποκλειστικά δική σας ευθύνη, όχι για λογαριασμό οποιουδήποτε άλλου Συντελεστή, και μόνο εάν συμφωνείτε να αποζημιώσετε, να υπερασπιστείτε και να προστατεύσετε κάθε Συντελεστή έναντι οποιασδήποτε ευθύνης που προκύπτει από, ή από αξιώσεις που γείρονται κατά του εν λόγω Συντελεστή λόγω της αποδοχής από Εσάς οποιασδήποτε τέτοιας εγγύησης ή πρόσθετης ευθύνης. ΤΕΛΟΣ ΤΩΝ ΟΡΩΝ ΚΑΙ ΠΡΟΫΠΟΘΕΣΕΩΝ

Sommario

Introduzione.....	84	Trasporto e rimessaggio.....	100
Sicurezza.....	86	Dati tecnici.....	101
Montaggio Aspire PE5-P4A.....	93	Accessori.....	102
Utilizzo.....	94	Dichiarazione di conformità.....	104
Manutenzione.....	96	Licenze.....	105
Ricerca guasti.....	99		

Introduzione

Descrizione del prodotto

Il prodotto Husqvarna Aspire P5-P4A è un potatore a batteria.

Il prodotto Husqvarna Aspire PE5-P4A è un potatore ad asta a batteria con funzione telescopica.

Il lavoro è in costante evoluzione per aumentare sicurezza ed efficienza durante le attività. Rivolgersi al centro di assistenza per maggiori informazioni.

Panoramica del prodotto

(Fig. 1)

1. Potatore
2. Protezione della catena della sega
3. Barra guida
4. Manopola di blocco del coperchio di protezione
5. Fermo della leva di comando, potatore
6. Leva di comando, potatore
7. Interfaccia utente
8. Impugnatura principale, potatore
9. Batteria
10. Manopola di blocco del potatore
11. Albero
12. Funzione telescopica
13. Pulsante di bloccaggio
14. Leva di comando, potatore ad asta
15. Fermo della leva di comando, potatore ad asta
16. Pulsante per il rilascio della batteria
17. Connettore
18. Caricabatteria
19. Spia di accensione e avvertenza
20. Protezione di trasporto
21. Manuale dell'operatore
22. Gancio per potatore, viti e tasselli per parete
23. Gancio per potatore ad asta, viti e tasselli per parete
24. Olio bio per catena
25. Brugola

Uso previsto

Utilizzare il prodotto per tagliare rami e ramoscelli. Non utilizzare il prodotto per altre attività.

Guida rapida

Eseguire la scansione del codice QR per suggerimenti sull'uso del prodotto.

(Fig. 27)

Simboli riportati sul prodotto

- (Fig. 2) **AVVERTENZA:** questo prodotto può essere pericoloso e causare lesioni gravi o mortali all'operatore o a terzi. Prestare attenzione e utilizzare il prodotto correttamente.
- (Fig. 3) Leggere attentamente il manuale dell'operatore e accertarsi di aver compreso le istruzioni prima di utilizzare il prodotto.
- (Fig. 4) Per Aspire P5-P4A: Utilizzare protezioni per gli occhi omologate.
- (Fig. 5) Per Aspire PE5-P4A: Utilizzare un elmetto protettivo in luoghi in cui gli oggetti potrebbero cadere. Usare cuffie protettive omologate. Utilizzare protezioni per gli occhi omologate.
- (Fig. 6) Utilizzare guanti protettivi omologati.
- (Fig. 7) Utilizzare robusti stivali antiscivolo. (Applicabile solo per il potatore ad asta.)
- (Fig. 8) Corrente diretta.
- (Fig. 9) Tensione nominale, V
- (Fig. 10) Non esporre alla pioggia.

(Fig. 11)	Rabbocco olio della catena.	(Fig. 17)	Emissioni di rumore nell'ambiente in conformità alle direttive e alle norme UE e UK e alla norma del Nuovo Galles del Sud in materia di protezione dell'ambiente "Protection of the Environment Operations (Noise Control) Regulation 2017". Il livello acustico garantito del prodotto è specificato nei dati tecnici alla pagina <i>Dati tecnici alla pagina 101</i> nonché sull'etichetta.
(Fig. 12)	Direzione di rotazione, catena.		
(Fig. 13)	Rischio di lesioni. Tenere le mani lontane dalla catena della sega.		
(Fig. 14)	Ruotare a sinistra per allentare la manopola, ruotare a destra per serrarla.		
(Fig. 15)	Il prodotto è conforme alle direttive UE vigenti.	(Fig. 18)	Il prodotto o l'imballaggio del prodotto non è un rifiuto domestico. Riciclarlo in una stazione di riciclaggio per apparecchiature elettriche ed elettroniche.
(Fig. 16)	Il presente prodotto è conforme alle direttive del Regno Unito vigenti.		
(Fig. 21)	Questo prodotto non è isolato elettricamente. Se il prodotto viene a trovarsi a contatto o nelle vicinanze di cavi conduttori di tensione si può incorrere in lesioni gravi o mortali. L'elettricità può essere condotta da un punto all'altro tramite un cosiddetto arco di tensione. Più la tensione è alta, maggiore è lo spazio attraverso il quale è possibile condurre l'elettricità. L'elettricità può anche essere condotta tramite rami o altri oggetti, particolarmente se bagnati. Mantenere sempre una distanza di almeno 10 m fra il prodotto e le linee elettriche ad alta tensione e/o l'oggetto che si trova a contatto con esse. Se è necessario lavorare con una distanza di sicurezza inferiore, contattare sempre l'azienda distributrice dell'energia per assicurarsi che la tensione sia staccata nel momento in cui si inizia il lavoro. Durante il lavoro l'utilizzatore del prodotto deve accertarsi che non ci siano persone o animali in un raggio di 15 metri. (Applicabile solo per il potatore ad asta.)		
(Fig. 22)	La targhetta dati di funzionamento o la stampa al laser mostrano il numero di serie. yyyy è l'anno di produzione e ww è la settimana di produzione.		

Nota: I restanti simboli/decalcomanie applicati sul prodotto riguardano particolari requisiti necessari per ottenere la certificazione in alcuni mercati.

Simboli sulla batteria e/o sul caricabatterie

(Fig. 23)	Riciclare questo prodotto in una stazione di riciclaggio per apparecchiature elettriche ed elettroniche. (Solo per l'Europa)
(Fig. 24)	Utilizzare la batteria solo nei prodotti dei partner del sistema POWER FOR ALL.

(Fig. 25)	Proteggere la batteria dal calore, ad esempio da luce solare intensa continua, fuoco, sporcizia, acqua e umidità. C'è il rischio di esplosione e cortocircuito.
(Fig. 26)	

(Fig. 19)	Utilizzare e conservare il caricabatteria solo in ambienti interni.
-----------	---

(Fig. 20)	Doppio isolamento.
-----------	--------------------

Danni al prodotto

Non siamo responsabili dei danni al prodotto se:

- Il prodotto viene riparato in modo errato.
- Il prodotto viene riparato con parti che non provengono o non sono omologate dal produttore.
- Il prodotto contiene un accessorio che non proviene o non è omologato dal produttore.
- Il prodotto non viene riparato presso un centro di assistenza autorizzato o presso un'autorità competente.

Sicurezza

Definizioni di sicurezza

Le avvertenze, le precauzioni e le note sono utilizzate per evidenziare le parti importanti del manuale.



AVVERTENZA: Utilizzato se è presente un rischio di lesioni o morte dell'operatore o di passanti nel caso in cui le istruzioni del manuale non vengano rispettate.



ATTENZIONE: Utilizzato se è presente un rischio di danni al prodotto, ad altri materiali oppure alla zona adiacente nel caso in cui le istruzioni del manuale non vengano rispettate.

Nota: Utilizzato per fornire ulteriori informazioni necessarie in una determinata situazione.

Avvertenze generali di sicurezza dell'attrezzo elettrico



AVVERTENZA: Leggere attentamente tutte le avvertenze di sicurezza e tutte le istruzioni. La mancata osservanza delle avvertenze e delle istruzioni può dare luogo a scosse elettriche, incendi e/o gravi lesioni.

Nota: Conservare tutte le avvertenze e le istruzioni per la futura consultazione. Nelle avvertenze, il termine "attrezzo elettrico" si riferisce al vostro attrezzo elettrico alimentato tramite rete elettrica (con cavo) o a batteria (senza fili).

Sicurezza dell'area di lavoro

- **Tenere l'area di lavoro pulita e ben illuminata.** Le zone in disordine o male illuminate possono provocare incidenti.
- **Non mettere in funzione attrezzi elettrici in ambienti esplosivi, quali quelli che comportano la presenza di liquidi infiammabili, gas o polvere.** Gli attrezzi elettrici generano scintille che possono incendiare polveri o fumi.
- **Tenere lontani bambini e spettatori mentre si fa funzionare un attrezzo elettrico.** Le distrazioni possono causare la perdita del controllo.

Sicurezza elettrica

- **Le spine degli elettrotensili devono essere adatte alla presa. Evitare assolutamente di apportare modifiche alla spina. Non utilizzare adattatori per spine con attrezzi elettrici dotati di messa a terra.** Le spine non modificate e le prese adatte allo scopo riducono il rischio di scosse elettriche.
- **Evitare il contatto con superfici messe a massa o collegate a terra, come condutture, radiatori, stufe e frigoriferi.** In casi simili, si verificherebbe un aumento del rischio di scosse elettriche.
- **Non esporre gli elettrotensili a pioggia o umidità.** L'ingresso di acqua in un elettrotensile fa aumentare il rischio di scosse elettriche.
- **Non rovinare il cavo elettrico. Non usare mai il filo per trasportare, tirare o staccare dalla presa l'elettrotensile. Non avvicinare il cavo a fonti di calore, olio, spigoli taglienti e neppure a parti della macchina che siano in movimento.** I cavi danneggiati o attorcigliati fanno aumentare il rischio di scosse elettriche.
- **Quando si utilizza un elettrotensile all'aperto, usare una prolunga adeguata.** L'uso di un cavo omologato per l'impiego all'aperto riduce il rischio di scosse elettriche.
- **Se è inevitabile l'uso di un attrezzo elettrico in un ambiente umido, utilizzare una fonte di alimentazione protetta con interruttore di circuito per guasto di messa a terra (GFCI).** L'uso di un GFCI riduce il rischio di scossa elettrica.

Sicurezza personale

- **Pericolo! Non utilizzare nelle vicinanze di linee elettriche.** L'unità non è stata progettata per fornire protezione dalle scosse elettriche in caso di contatto con le linee elettriche aeree. Per le distanze di sicurezza dalle linee elettriche aeree fare riferimento alle norme locali e accertarsi che la posizione operativa sia sicura prima di mettere in funzione lo svertatoio a catena.
- **Nell'uso di un attrezzo elettrico, restare allerta, fare attenzione a ciò che si sta facendo e usare il buonsenso. Non usare un attrezzo elettrico quando si è stanchi o sotto l'effetto di droga, alcol o farmaci.** Un attimo di disattenzione può causare lesioni personali gravi.
- **Usare sempre abbigliamento protettivo personale. Indossare sempre una protezione per gli occhi.** L'uso in condizioni adeguate dell'abbigliamento protettivo (come mascherina protettiva, calzature di sicurezza antiscivolo, elmetto o cuffie protettive) riduce le lesioni personali.

- **Prevenire la messa in funzione accidentale.** Accertarsi che l'interruttore sia in posizione OFF prima di effettuare il collegamento alla presa dell'alimentazione e/o alla batteria, di sollevare o trasportare l'attrezzo. Il trasporto di attrezzi elettrici tenendo le dita sull'interruttore o su attrezzi che producono corrente e il cui interruttore è acceso, può provocare incidenti.
- **Rimuovere qualunque chiave o strumento di regolazione prima di accendere l'attrezzo elettrico.** Qualunque chiave o attrezzo lasciato attaccato a parti rotanti può causare danni alla persona.
- **Operare in sicurezza. Operare sempre facendo attenzione a posizionare bene i piedi e a mantenere l'equilibrio.** Ciò permette un migliore controllo dell'attrezzo elettrico in situazioni inattese.
- **Vestirsi in maniera adeguata. Non indossare abiti troppo ampi o gioielli. Tenere capelli, indumenti e guanti lontani dalle parti in movimento.** Lasciati liberi, indumenti, gioielli o capelli lunghi possono restare impigliati nelle parti in movimento.
- **Qualora vengano forniti strumenti per il collegamento a strutture di estrazione e raccolta della polvere, accertarsi che queste siano collegate e usate in modo adeguato.** La raccolta della polvere può ridurre i rischi legati alla presenza di questo agente.
- **La familiarità e l'esperienza acquisite con il prodotto non devono far sottovalutare i rischi insiti nell'utilizzo dello stesso. Non ignorare le norme basilari di sicurezza dell'attrezzatura.** Un'azione incauta può provocare gravi danni in una frazione di secondo.
- La produzione di vibrazioni durante l'utilizzo del dispositivo elettrico può essere differente dal valore totale dichiarato, a seconda delle modalità di impiego del dispositivo. Gli operatori devono identificare le misure di sicurezza necessarie per la protezione in base a una stima dell'esposizione in condizioni pratiche di utilizzo (tenendo in considerazione le diverse fasi di funzionamento, vale a dire i momenti in cui il dispositivo è spento, quando è in regime di minimo nonché quando è innestato il comando).

Uso e cura dell'elettrotensile

- **Non forzare l'elettrotensile. Usare l'elettrotensile adatto all'applicazione.** L'elettrotensile giusto farà il lavoro meglio e in modo più sicuro se usato alla velocità per la quale è stato progettato.
- **Non usare l'elettrotensile se non è possibile accenderlo o spegnerlo tramite interruttore.** Qualunque elettrotensile che non possa essere controllato tramite interruttore è pericoloso e deve essere riparato.
- **Staccare la spina dalla presa dell'alimentazione e/o la batteria prima di procedere a qualunque regolazione, cambio di accessori o alla conservazione degli attrezzi.** Tali misure di sicurezza preventive riducono il rischio di avvio accidentale dell'elettrotensile.

- **Riporre gli elettrotensili fuori dalla portata dei bambini e non permettere l'uso dei suddetti a persone che non hanno familiarità con tali utensili e con queste istruzioni.** Nelle mani di persone inesperte, gli elettrotensili sono pericolosi.
- **Manutenzione degli attrezzi elettrici. Controllare che non si verifichi un errato allineamento o collegamento delle parti in movimento, la rottura di pezzi e qualsivoglia altra condizione che possa inficiare il funzionamento dell'elettrotensile. Qualora danneggiato, riparare l'elettrotensile prima dell'uso.** Molti incidenti sono causati da elettrotensili con una manutenzione inadeguata.
- **Mantenere affilati e puliti gli strumenti da taglio.** Con una manutenzione adeguata, gli strumenti da taglio con bordi affilati risultano più facili da controllare e meno pericolosi.
- **Usare l'elettrotensile, gli accessori, le punte ecc. come indicato dalle presenti istruzioni, tenendo conto delle condizioni di lavoro e della prestazione da effettuare.** L'impiego di elettrotensili per usi diversi da quelli previsti può dar luogo a situazioni di pericolo.
- **Mantenere le impugnature e le superfici di presa asciutte, pulite e prive di olio e grasso.** Le impugnature e le superfici di presa scivolose non consentono una manipolazione e un controllo sicuri dell'utensile in situazioni impreviste.

Utilizzo e manutenzione della batteria

- **Ricaricare l'attrezzo esclusivamente utilizzando il caricabatterie specificato dal produttore.** L'utilizzo di un caricabatterie indicato per un altro tipo di batteria potrebbe provocare rischio di incendio.
- **Utilizzare i dispositivi esclusivamente con le batterie specificate.** L'utilizzo di altri pacchi batteria potrebbe provocare lesioni e incendi.
- **Quando la batteria non viene utilizzata, tenerla lontana da altri oggetti metallici, come graffette, monete, chiavi, chiodi, viti o altri piccoli oggetti metallici che potrebbero consentire il collegamento tra i terminali.** Provocare il cortocircuito dei terminali della batteria potrebbe causare ustioni o provocare un incendio.
- **In condizioni non ottimali, la batteria potrebbe perdere liquido; evitare il contatto. Qualora il contatto avvenisse, sciacquare la parte con acqua. Se il liquido entra negli occhi, chiamare immediatamente un medico.** Il liquido fuoriuscito dalla batteria potrebbe causare irritazioni o ustioni.
- **Non usare batterie o utensili danneggiati o modificati.** Batterie danneggiate o modificate possono manifestare un comportamento imprevedibile, con rischio di incendi, esplosioni e lesioni.
- **Non esporre batterie o utensili a fiamme o temperature troppo elevate.** L'esposizione al fuoco o a una temperatura superiore a 130 °C / 266 °F può provocare esplosioni.

- **Seguire tutte le istruzioni per il caricamento della batteria e non caricare la batteria o l'utensile al di fuori dell'intervallo di temperatura indicato nelle istruzioni.** Ricaricare in modo inappropriato o a temperature che non rientrano nell'intervallo specificato può danneggiare la batteria e aumentare il rischio di incendio.

Assistenza

- **Far riparare l'elettrotensile solo ed esclusivamente da personale specializzato utilizzando solo pezzi di ricambio originali.** Questo garantirà che sia salvaguardata la sicurezza dell'elettrotensile.
- **Non riparare mai le batterie danneggiate.** Gli interventi sulle batterie dovrebbe essere eseguito solo dal produttore o da centri assistenza autorizzati.

Avvertenze di sicurezza per svettatoio - Sicurezza personale

- **Tenere tutte le parti del corpo lontane dalla catena durante il funzionamento dello svettatoio. Prima di avviare lo svettatoio, assicurarsi che la catena non sia a contatto con corpi estranei.** Un semplice momento di disattenzione durante il funzionamento dello svettatoio può provocare l'intrappolamento di abiti o parti del corpo da parte della catena.
- **Impugnare saldamente lo svettatoio con la mano destra sull'impugnatura posteriore e quella sinistra sull'anteriore.** È assolutamente vietato impugnare la motosega invertendo la posizione delle mani in quanto ciò aumenta il rischio di lesioni personali.
- **Mantenere lo svettatoio solo dalle maniglie isolate poiché la catena può entrare a contatto con il cablaggio nascosto o con il relativo filo.** Il contatto della catena con un cavo "scoperto" può causare la messa in tensione dei componenti metallici esposti dello svettatoio e provocare una scossa elettrica all'operatore.
- **Indossare una protezione per gli occhi. Si raccomanda di utilizzare l'abbigliamento protettivo per orecchie, la testa, le mani, le gambe e i piedi.** L'uso di abbigliamento protettivo adeguato riduce il rischio di lesioni personali causate da frammenti volanti o dal contatto accidentale con la catena.
- **Mantenere sempre una posizione stabile dei piedi e utilizzare la motosega esclusivamente stando in piedi su una superficie fissa, stabile e piana.** Superfici scivolose e instabili possono causare la perdita dell'equilibrio o del controllo dello svettatoio.
- **Fare attenzione al movimento di rimbalzo quando si sega un ramo sottoposto a tensione.** Quando viene rilasciata la tensione nelle fibre di legno, il ramo caricato a molla può colpire l'operatore e/o causare la perdita di controllo dello svettatoio.
- **Prestare estrema attenzione quando si segano cespugli e alberelli.** Il materiale sottile può incastrarsi nello svettatoio e colpire l'operatore facendogli perdere l'equilibrio.
- **Seguire le istruzioni per la lubrificazione, la messa in tensione della catena e la sostituzione della barra e**

della catena. Il tensionamento e la lubrificazione non adeguati della catena possono frenare la motosega e aumentare la possibilità di subire un contraccolpo.

- **Trasportare lo svettatoio per l'impugnatura anteriore dopo averlo spento, tenendolo lontano dal corpo.** Durante il trasporto o la conservazione dello svettatoio, posizionare sempre il coperchio sulla barra di guida. La corretta movimentazione dello svettatoio riduce la probabilità di contatto accidentale con la catena in movimento.
- **Segare esclusivamente legno. Non usare lo svettatoio per scopi diversi. Ad esempio: non usare lo svettatoio per segare metallo, plastica, muri o materiali da costruzione diversi dal legno.** L'uso dello svettatoio per operazioni diverse da quelle per le quali è stato progettato può creare situazioni di pericolo.
- **Mantenere le mani asciutte, pulite e prive di olio e grasso.** La presenza di residui di grasso e olio rende le maniglie scivolose, provocando la perdita di controllo.
- **Non tentare di abbattere un albero fin quando non si comprendono i potenziali rischi e come evitarli.** Potrebbero verificarsi gravi lesioni all'operatore o ai passanti durante l'abbattimento degli alberi.
- **Questo svettatoio NON è destinato all'abbattimento di alberi.** L'uso dello svettatoio per operazioni diverse da quelle previste può essere causa di gravi lesioni all'operatore o ai passanti.
- **Consigliamo vivamente a tutti coloro che utilizzano la motosega per la prima volta di utilizzare un cavalletto o una sella.**

Avvertenze di sicurezza generali relative alla potatrice ad asta

Seguire tutte le istruzioni per rimuovere eventuali residui, lo stoccaggio e la manutenzione della potatrice ad asta. Accertarsi che l'interruttore sia in posizione OFF e la batteria sia stata rimossa. L'azionamento imprevisto della potatrice ad asta durante la rimozione di eventuali residui o la manutenzione può causare gravi lesioni personali.

Istruzioni di sicurezza generali



AVVERTENZA: Leggere le seguenti avvertenze prima di utilizzare il prodotto.

- Rimuovere la batteria per evitare che il prodotto venga azionato accidentalmente.
- Questo prodotto è uno strumento pericoloso se non si presta attenzione o se si utilizza il prodotto in modo errato. Il prodotto può causare gravi lesioni o morte dell'operatore o altre persone.
- Non utilizzare il prodotto se è stato modificato in qualche modo rispetto alle specifiche iniziali. Non sostituire una parte del prodotto senza previa approvazione del produttore. Utilizzare solo

parti approvate dal produttore. Una manutenzione impropria può causare lesioni o la morte.

- Eseguire il controllo del prodotto prima dell'utilizzo. Vedere, *Dispositivi di sicurezza sul prodotto alla pagina 90 e Manutenzione alla pagina 96*. Non utilizzare un prodotto danneggiato o che non funzioni correttamente. Eseguire i controlli di sicurezza e attenersi alle istruzioni di manutenzione e riparazione riportate nel presente manuale.
- I bambini devono essere sorvegliati per evitare che giochino con il prodotto. Non consentire mai l'uso e la manutenzione del prodotto a bambini o a persone non qualificate e non lasciare la batteria collegata. Verificare l'esistenza di norme locali che fissano l'età minima dell'utilizzatore.
- Conservare il prodotto in un'area chiusa a chiave per impedire l'accesso a bambini o persone non autorizzate.
- Conservare il prodotto fuori dalla portata dei bambini.
- Evitare assolutamente di modificare la versione originale del prodotto senza l'autorizzazione del fabbricante. Utilizzare sempre accessori originali. Modifiche e/o accessori non autorizzati possono causare gravi lesioni personali o mortali all'operatore o a terzi.

Nota: La normativa nazionale o locale può regolarne l'utilizzo. Assicurare la conformità alla normativa in vigore.

Istruzioni di sicurezza per il funzionamento



AVVERTENZA: Leggere e seguire le seguenti avvertenze prima di utilizzare il prodotto.

- Controllare che non vi siano persone o animali in un raggio di 15 m durante il lavoro. Se più operatori stanno lavorando nella stessa area, mantenere una distanza di sicurezza di minimo 15 m. Altrimenti vi è il rischio di importanti lesioni personali. Arrestare immediatamente l'unità nel caso qualcuno si avvicini. Non girarsi mai con il prodotto in azione senza prima aver controllato che non ci sia nessuno alle vostre spalle entro la zona di sicurezza.
- Non utilizzare mai il prodotto in condizioni meteorologiche sfavorevoli quali nebbia fitta, pioggia battente, vento forte, freddo intenso, ecc. Un tempo estremamente caldo può causare il surriscaldamento del prodotto. Lavorare in condizioni atmosferiche avverse è faticoso e spesso comporta situazioni di rischio, come ad esempio il terreno scivoloso, l'impossibilità di prevedere la direzione di caduta, ecc.
- Non consentire a bambini di utilizzare il prodotto o avvicinarsi a esso. Data l'estrema facilità di avviamento del prodotto, i bambini potrebbero essere in grado di avviarlo se non sorvegliati. Si rischiano pertanto gravi lesioni personali. Scollegare la batteria quando il prodotto viene lasciato incustodito.
- Accertarsi che la presenza di persone, animali o altro non possa influire sul controllo del prodotto o che non vengano a contatto con il gruppo di taglio o che oggetti allentati possano essere scagliati in aria dal gruppo di taglio.
- Far sempre attenzione a segnali di allarme o eventuali grida quando si utilizzano le cuffie protettive. Togliere sempre le cuffie protettive immediatamente all'arresto del prodotto.
- La sovraesposizione alle vibrazioni può causare lesioni neuro-vascolari a chi soffre di cattiva circolazione. In caso di sintomi riferibili a sovraesposizione alle vibrazioni rivolgersi al proprio medico. Esempi di questi sintomi: intorpidimento, perdita di sensibilità, "formicolio", "torpore", dolore, mancanza di forza o riduzione delle forze normali, alterazioni di colore o aspetto della pelle. Tali sintomi si riscontrano generalmente nelle mani, nei polsi e alle dita.
- Non usare mai in nessun caso alcun gruppo di taglio senza che sia stato montato un dispositivo di protezione omologato. Il montaggio di un dispositivo di protezione inadeguato o difettoso può provocare gravi lesioni personali.
- Spegnere sempre il prodotto, rimuovere la batteria e accertarsi che il gruppo di taglio si arresti completamente prima di iniziare ad effettuare qualsiasi intervento sul prodotto. Il mancato rispetto delle istruzioni di affilatura aumenta sensibilmente il rischio di contraccolpo.
- Se si è incerti riguardo a come procedere, rivolgersi a un esperto. Contattare il proprio rivenditore o l'officina di assistenza. Evitare qualsiasi lavoro per il quale non ci si sente sufficientemente qualificati.
- Evitare qualsiasi lavoro per il quale non ci si sente sufficientemente qualificati.
- Non utilizzare mai il prodotto in condizioni di stanchezza oppure sotto l'effetto di alcolici, stupefacenti o farmaci in grado di alterare la vista, l'attenzione, la capacità di valutazione o la coordinazione.
- Il prodotto può essere scagliato violentemente a lato in caso di contatto della punta della barra di guida con un oggetto fisso. Questo fenomeno è detto contraccolpo. Un contraccolpo può essere sufficientemente violento per scagliare il prodotto e/o l'operatore in qualsiasi direzione ed eventualmente provocare la perdita di controllo del prodotto. Evitare di tagliare con la punta della lama.
- Non utilizzare il prodotto se non si è certi di poter chiedere aiuto in caso d'infortunio.
- Mantenere una posizione ben salda ed equilibrata. Accertarsi di poter camminare e lavorare in sicurezza. In caso di spostamenti, controllare che non vi siano ostacoli (ceppi, radici, rami, fossati

ecc.). Fare particolare attenzione quando si lavora su terreni in pendenza.

- Usare la massima prudenza segnando alberi in tensione. Un albero in tensione può scattare indietro per riassumere la sua posizione originaria, sia prima che dopo l'operazione. Una posizione sbagliata dell'operatore o del taglio può far sì che l'albero colpisca l'operatore o il prodotto in modo da fargli perdere il controllo. In entrambi i casi vi è rischio di gravi danni personali.
- Usare il cinghiaccio per sostenere il peso del prodotto e renderlo più facile da usare.
- Per Aspire P5-P4A: impugnare il prodotto con la mano destra o sinistra. Tenere le mani e le altre parti del corpo lontane dalla catena della sega.

(Fig. 28)

- Per Aspire PE5-P4A: Tenere sempre saldamente il prodotto con entrambe le mani. Tenere il prodotto sul lato destro del proprio corpo.

(Fig. 29)

- Prima di rimuovere materiali indesiderati dal prodotto, spegnere il motore e accertarsi che la catena della sega non ruoti.
- Gli spostamenti vanno sempre eseguiti con il prodotto spento. In caso di spostamenti su distanze più lunghe o di trasporti usare la protezione di trasporto.
- Non poggiare mai il prodotto a motore acceso se non lo si può tenere bene d'occhio.
- Se il prodotto viene azionato a temperature inferiori a -10° , il prodotto e la batteria devono essere riposti in un luogo riscaldato per almeno 24 ore prima di metterlo in funzione.
- Non posizionarsi sotto un ramo che sta per essere tagliato. Ciò può portare a gravi lesioni personali, anche mortali.
- Osservare le norme di sicurezza applicabili per lavorare in prossimità di linee elettriche aeree.
- Questo prodotto non è isolato elettricamente. Se il prodotto viene a trovarsi a contatto o nelle vicinanze di linee elettriche ad alta tensione si può incorrere in lesioni gravi o mortali. L'elettricità può essere condotta da un punto all'altro tramite un cosiddetto arco di tensione. Più la tensione è alta, maggiore è lo spazio attraverso il quale è possibile condurre l'elettricità. L'elettricità può anche essere condotta tramite rami o altri oggetti, particolarmente se bagnati. Mantenere sempre una distanza di almeno 10 m fra il prodotto e le linee elettriche ad alta tensione e/o l'oggetto che si trova a contatto con esse. Se è necessario lavorare con una distanza di sicurezza inferiore, contattare sempre l'azienda distributrice dell'energia per assicurarsi che la tensione sia staccata nel momento in cui si inizia il lavoro.
- Una catena della sega smussata può aumentare il rischio di incidenti.

Abbigliamento protettivo personale



AVVERTENZA: Leggere le seguenti avvertenze prima di utilizzare il prodotto.

- Usare sempre abbigliamento protettivo personale omologato quando si utilizza il prodotto. L'uso di abbigliamento protettivo personale non elimina il rischio di lesioni, ma ne riduce la gravità in caso di incidente. Farsi consigliare dal rivenditore per la scelta dell'attrezzatura adatta.
- Utilizzare un elmetto in caso di possibile caduta di oggetti sulla testa.

(Fig. 30)

- Usare cuffie protettive omologate.

(Fig. 31)

- Utilizzare protezioni per gli occhi omologate. Con l'uso della visiera è necessario anche l'uso di occhiali protettivi omologati. Con il termine occhiali protettivi omologati si intendono occhiali che siano conformi alle norme ANSI Z87.1 per gli USA o EN 166 per i paesi EU.

(Fig. 32)

- Indossare guanti ove necessario, ad esempio per montare, ispezionare o pulire l'attrezzatura di taglio.

(Fig. 33)

- Utilizzare stivali protettivi, o scarpe, con soles antiscivolo.

(Fig. 34)

- Utilizzare pantaloni dotati di protezione per sega.
- Indossare indumenti di tessuto resistente. Indossare sempre pantaloni lunghi e pesanti e maniche lunghe. Non indossare indumenti larghi che potrebbero impigliarsi nei ramoscelli e nei rami. Non indossare gioielli, pantaloni corti o scarpe aperte e non lavorare a piedi nudi. Raccogliere i capelli in modo sicuro sopra le spalle.
- Tenere a portata di mano il kit di primo soccorso.

(Fig. 35)

Dispositivi di sicurezza sul prodotto



AVVERTENZA: Leggere le seguenti avvertenze prima di utilizzare il prodotto.

In questo capitolo vengono presentati i dispositivi di sicurezza del prodotto, la loro funzione, il controllo e la manutenzione necessari per assicurarne una funzione ottimale. Vedere le istruzioni alla sezione *Panoramica del prodotto alla pagina 84* per individuare la posizione di queste parti sul prodotto.

La durata del prodotto può ridursi e il rischio di incidenti aumentare se la manutenzione non viene eseguita correttamente e se l'assistenza e/o le riparazioni non

vengono effettuate da personale qualificato. Per ulteriori informazioni, contattare il rivenditore con assistenza più vicino.



AVVERTENZA: Non utilizzare mai un prodotto con dispositivi di sicurezza danneggiati. I dispositivi di sicurezza di sicurezza del prodotto vanno controllati e sottoposti a manutenzione secondo quanto descritto in questo capitolo. Se il prodotto non supera tutti i controlli, contattare un'officina per le necessarie riparazioni.



ATTENZIONE: Tutte le riparazioni e l'assistenza della macchina vanno eseguite da personale specializzato. Quanto detto vale in particolare per i dispositivi di sicurezza della macchina. Se la macchina non supera tutti i controlli sottoelencati, contattare l'officina autorizzata. L'acquisto di uno dei nostri prodotti garantisce l'assistenza di personale qualificato. Se non avete acquistato la macchina presso un rivenditore con centro di assistenza, informatevi sull'ubicazione della più vicina officina autorizzata.

Controllo dell'interfaccia utente Aspire P5-P4A

Il LED verde (A) indica il livello di carica. I LED verdi indicano anche che il prodotto è acceso.

1. Tenere premuto il tasto di accensione/spengimento (B). (Fig. 36)
 - a) Il prodotto è acceso quando i LED verdi (A) si accendono.
 - b) Il prodotto è disattivato quando i LED verdi si spengono.
2. Fare riferimento a *Ricerca guasti alla pagina 99* se la spia di avvertenza (C) lampeggia.

Controllo del fermo della leva comando

Il blocco della leva comando previene l'attivazione accidentale della macchina. Rilasciando l'impugnatura, la leva di comando e il fermo ritornano alle relative posizioni iniziali.

1. Per Aspire PE5-P4A: spingere in avanti il pulsante di blocco. (Fig. 37)
2. Controllare che la leva comando sia bloccata quando il fermo si trova nella posizione iniziale.
 - a) Per Aspire P5-P4A: (Fig. 38)
 - b) Per Aspire PE5-P4A: (Fig. 39)
3. Spingere il fermo della leva di comando da un lato e dall'altro. Accertarsi che il fermo della leva di comando torni in posizione iniziale.
 - a) Per Aspire P5-P4A: (Fig. 40)
 - b) Per Aspire PE5-P4A: (Fig. 41)

4. Accertarsi che la leva di comando e il relativo fermo si muovano liberamente e che la molla di ritorno funzioni correttamente.

- a) Per Aspire P5-P4A: (Fig. 42)
- b) Per Aspire PE5-P4A: (Fig. 43)

5. Avviare il prodotto, fare riferimento a *Utilizzo alla pagina 94*.
6. Accelerare alla velocità massima.
7. Rilasciare la leva comando e accertarsi che la catena della sega si arresti completamente.

Istruzioni di sicurezza per l'attrezzatura di taglio



AVVERTENZA: Leggere le seguenti avvertenze prima di utilizzare il prodotto.

- Utilizzare solo combinazioni di barra di guida/catena e attrezzature di affilatura approvate. Fare riferimento a *Manutenzione alla pagina 96* per istruzioni.
- Indossare guanti protettivi quando si maneggia la catena o quando si esegue la manutenzione. Una catena che non si muove può causare anche lesioni.
- Mantenere i denti di taglio ben affilati. Seguire le istruzioni e usare la dima di affilatura consigliata. Una catena danneggiata o mal affilata aumenta il rischio di incidenti.

(Fig. 44)

- Mantenere una corretta regolazione dello spessore del truciolo. Seguire le istruzioni, mantenendo la regolazione del limitatore di spessore. Una regolazione del limitatore di spessore troppo grande aumenta il rischio di contraccolpo.

(Fig. 45)

- Assicurarsi che la catena sia correttamente tesa. Se la catena non è serrata contro la barra di guida, la catena può sganciarsi. Una tensione della catena non corretta aumenta l'usura della barra di guida, della catena e del pignone di azionamento della catena. Fare riferimento a *Accessori alla pagina 102*.

(Fig. 46)

- Eseguire la manutenzione dell'attrezzatura di taglio regolarmente e mantenerla correttamente lubrificata. Lubrificare la catena della sega prima di ogni utilizzo. Se la catena non è correttamente lubrificata, il rischio di usura della barra di guida, della catena e del pignone di azionamento della catena aumenta.

(Fig. 47)

Sicurezza batterie



AVVERTENZA: Leggere tutte le istruzioni generali e di sicurezza. La mancata osservanza delle istruzioni generali e di sicurezza può dare luogo a

scosse elettriche, incendi e/o gravi lesioni.
Conservare tutte le informazioni sulla sicurezza e le istruzioni generali per riferimento futuro.

- **Queste istruzioni di sicurezza si applicano solo alle batterie ricaricabili agli ioni di litio da 18 V per il sistema POWER FOR ALL.**
- **Utilizzare la batteria ricaricabile solo nei prodotti dei partner del sistema POWER FOR ALL.** Le batterie ricaricabili da 18 V etichettate con la dicitura POWER FOR ALL sono completamente compatibili con i seguenti prodotti:
 - Tutti i prodotti del sistema a batteria POWER FOR ALL da 18 V.
 - Tutti i prodotti da 18 V dei partner del sistema POWER FOR ALL.
- **Attenersi alle raccomandazioni sulla batteria riportate nel manuale d'uso del prodotto.** Solo in questo modo è possibile utilizzare la batteria ricaricabile e il prodotto senza pericolo e proteggere le batterie ricaricabili da sovraccarichi pericolosi.
- **Caricare le batterie utilizzando esclusivamente i caricabatterie consigliati dal produttore o dai partner del sistema POWER FOR ALL.** Un caricabatterie adatto a un tipo di batteria può comportare un rischio di incendio se viene utilizzato con una batteria diversa.
- **La batteria in dotazione è parzialmente carica.** Per assicurare la piena capacità della batteria, caricare completamente la batteria con il caricabatterie prima di utilizzare l'utensile per la prima volta.
- **Tenere le batterie fuori dalla portata dei bambini.**
- **Non aprire la batteria.** C'è il rischio di un cortocircuito.
- **In caso di danneggiamento e uso improprio della batteria, potrebbero essere emessi vapori. La batteria potrebbe infiammarsi o esplodere.** Assicurarsi che l'area sia ben ventilata e rivolgersi a un medico in caso di effetti avversi. I vapori possono irritare il sistema respiratorio.
- **Se il prodotto viene utilizzato in modo errato o se la batteria è danneggiata, potrebbe fuoriuscire liquido infiammabile dalla batteria. Evitare il contatto con questo liquido. Qualora il contatto avvenisse, lavare con acqua. Se il liquido entra in contatto con gli occhi, consultare un medico.** Il liquido fuoriuscito dalla batteria potrebbe causare irritazioni o ustioni.
- **Se la batteria è danneggiata, il liquido può essere espulso e coprire le superfici circostanti. Controllare le parti interessate.** Pulire queste parti o cambiarle se necessario.
- **Non provocare il corto circuito della batteria.** Quando la batteria non viene utilizzata, tenerla lontana da altri oggetti metallici, come graffette, monete, chiavi, chiodi, viti o altri piccoli oggetti metallici che potrebbero consentire il collegamento tra i terminali. Provocare il cortocircuito dei terminali della batteria potrebbe causare ustioni o provocare un incendio.

- **La batteria può essere danneggiata da oggetti appuntiti come chiodi o cacciaviti o applicando forza esternamente.** Potrebbe verificarsi un cortocircuito interno, con conseguente incendio, fumo, esplosione o surriscaldamento della batteria.
- **Non riparare mai le batterie danneggiate.** Gli interventi sulle batterie dovrebbe essere eseguito solo dal produttore o da centri assistenza autorizzati.
- **Proteggere la batteria dal calore, ad esempio da luce solare intensa continua, fuoco, sporcizia, acqua e umidità.** C'è il rischio di esplosione e cortocircuito.
- **Utilizzare la batteria nel prodotto esclusivamente quando la temperatura ambiente è compresa nell'intervallo -5 °C – 40 °C.**
- **Conservare la batteria solo a una temperatura ambiente compresa nell'intervallo -20 °C – 50 °C.** Ad esempio, non lasciare la batteria nell'auto in estate. A temperature < 0 °C, per alcuni dispositivi potrebbero verificarsi perdite di potenza.
- **Caricare la batteria solo a una temperatura ambiente compresa tra 0 °C – +35 °C.** La ricarica al di fuori di questo intervallo di temperatura può aumentare il rischio di danni alla batteria e costituire un pericolo di incendio.

Sicurezza del caricabatterie



AVVERTENZA: Leggere tutte le istruzioni generali e di sicurezza. La mancata osservanza delle istruzioni generali e di sicurezza può dare luogo a scosse elettriche, incendi e/o gravi lesioni. **Conservare queste istruzioni in un luogo sicuro.** Utilizzare il caricabatterie solo se è possibile controllare tutte le funzioni ed eseguirle senza limitazioni o se sono state ricevute le istruzioni corrispondenti.

- **Questo caricabatterie non è destinato all'uso da parte di bambini o persone con limitazioni fisiche, sensoriali o mentali, oppure prive di esperienza o competenza.** Questo caricabatterie può essere utilizzato da bambini di età pari o superiore agli 8 anni e da persone con limitazioni fisiche, sensoriali o mentali, o con mancanza di esperienza o conoscenze se una persona responsabile della sicurezza li supervisiona o li ha istruiti adeguatamente sul funzionamento sicuro del caricatore e ne hanno compreso i pericoli associati. Altrimenti, vi è il rischio di problemi funzionali e lesioni.
- **Tenere sotto controllo i bambini durante l'uso, la pulizia e la manutenzione.** In questo modo i bambini non giocheranno con il caricatore.
- **Ricaricare esclusivamente le batterie del sistema POWER FOR ALL da 18 V con una capacità di 1,5 Ah e superiore.** La tensione della batteria deve corrispondere alla tensione indicata sul caricabatterie. **Non ricaricare batterie non ricaricabili.** Altrimenti, vi è il rischio di incendio o esplosione.

- **Utilizzate il caricabatterie solo in ambienti chiusi e non esporlo all'umidità.** L'ingresso di acqua in un elettroutensile fa aumentare il rischio di scosse elettriche.
- **Tenere pulito il caricabatterie.** La sporcizia alimenta il rischio di scosse elettriche.
- **Controllare sempre il caricabatterie, il cavo e la spina prima dell'uso. In caso di danni, interrompete l'utilizzo del caricabatterie. Non aprire il caricabatterie da soli e farlo riparare solo da Husqvarna o da un centro di assistenza post-vendita autorizzato con parti di ricambio originali.** Caricabatterie, cavi e spine danneggiati aumentano il rischio di scosse elettriche.
- **Non utilizzare il caricabatterie su una superficie facilmente infiammabile (ad esempio carta, tessuti, ecc.) o in un ambiente infiammabile.** Rischio di incendio dovuto al riscaldamento del caricabatteria durante il funzionamento.
- **Non coprite le aperture di ventilazione del caricabatterie.** In caso contrario, il caricabatteria potrebbe surriscaldarsi e non funzionare più correttamente.
- **Ricaricare l'attrezzo esclusivamente utilizzando il caricabatterie specificato dal produttore.** L'utilizzo di un caricabatterie indicato per un altro tipo di batteria potrebbe provocare rischio di incendio.
- **In caso di danneggiamento e uso improprio della batteria, potrebbero anche essere emessi vapori.** Assicurarsi che l'area sia ben ventilata e rivolgersi a un medico in caso di effetti avversi. I vapori possono irritare il sistema respiratorio.
- **In condizioni non ottimali, la batteria potrebbe perdere liquido. Evitare il contatto con questo liquido. Qualora il contatto avvenisse, lavare con acqua. Se il liquido entra in contatto con gli occhi, consultare un medico.** Il liquido fuoriuscito dalla batteria potrebbe causare irritazioni o ustioni.
- **Prodotti venduti solo nel Regno Unito:** Il prodotto è dotato di una spina elettrica approvata BS 1363/a

con fusibile interno (approvazione ASTA secondo BS 1362). Se la spina non è adatta per le prese elettriche in uso, è necessario staccarla e sostituirla con una corretta da parte di un addetto all'assistenza clienti autorizzato. La spina di ricambio deve avere lo stesso amperaggio del fusibile della spina originale. La spina staccata deve essere smaltita per evitare un possibile pericolo di scosse elettriche e non deve mai essere inserita in una presa di corrente diversa.

Istruzioni di sicurezza per la manutenzione



AVVERTENZA: Leggere le seguenti avvertenze prima di eseguire la manutenzione del prodotto.

- Rimuovere la batteria prima di eseguire la manutenzione, altri controlli o montare il prodotto.
- L'operatore deve eseguire solo gli interventi di manutenzione e assistenza indicati in questo manuale operatore. Rivolgersi al Centro di assistenza di competenza per interventi di manutenzione e assistenza più importanti.
- Non pulire la batteria o il caricabatteria con acqua. Detergenti aggressivi possono causare danni alla plastica.
- Se non si esegue la manutenzione, si riduce il ciclo di vita del prodotto e aumenta il rischio di incidenti.
- È necessaria una formazione specifica per eseguire tutti gli interventi di manutenzione e lavori di riparazione, in particolare per i dispositivi di sicurezza del prodotto. Se non vengono approvati tutti i controlli descritti nel presente manuale operatore, dopo aver eseguito la manutenzione, contattare il Centro di assistenza. La nostra azienda garantisce la disponibilità di personale qualificato per le riparazioni e l'assistenza del prodotto.
- Utilizzare unicamente ricambi originali.

Montaggio Aspire PE5-P4A

Introduzione



AVVERTENZA: Leggere e comprendere il capitolo sulla sicurezza prima di montare il prodotto.

Collegamento del potatore all'albero telescopico

1. Collegare il potatore (A) all'albero telescopico (B). Il potatore deve entrare facilmente nel supporto sull'albero telescopico. In caso contrario, non è installato correttamente. (Fig. 48)
2. Serrare la manopola (C).

Nota: quando il potatore è collegato all'albero telescopico, l'interfaccia utente del potatore è scollegata.

Regolazione della lunghezza dell'albero telescopico

1. Allentare l'impugnatura a vite sull'albero (A). (Fig. 49)
2. Regolare l'albero alla lunghezza applicabile.
3. Serrare l'impugnatura a vite (B).

Installazione del gancio a parete

- Installare il gancio in un ambiente interno.

- Tenere il gancio lontano dalla luce solare e a una temperatura ambiente compresa tra -10°C e 70°C.
- Montare il gancio su una parete in cartongesso, legno o cemento.



ATTENZIONE: Assicurarsi che la parete possa sostenere carichi di almeno 30 kg.

- Installare il gancio alla parete con le 3 viti (A). Se necessario, utilizzare tasselli per parete (B).



ATTENZIONE: Assicurarsi che le viti siano adatte al tipo di parete.

- a) Per Aspire P5-P4A: (Fig. 50)
- b) Per Aspire PE5-P4A: (Fig. 51)
- Contattare la propria officina Husqvarna per informazioni sugli accessori per lo stoccaggio disponibili per il prodotto.

Come appendere il prodotto sul gancio

- Appendere il potatore sul gancio come mostrato in figura. (Fig. 52)
- Appendere l'asta sul gancio come mostrato in figura. (Fig. 53)

Utilizzo

Verifica della funzionalità del prodotto prima del suo utilizzo

1. Esaminare la presa d'aria per l'eventuale presenza di sporcizia e danni. Rimuovere la sporcizia e il materiale indesiderato dal prodotto con una spazzola.
2. Serrare tutti i dadi e le viti.
3. Accertarsi che il potatore sia collegato correttamente.
4. Controllare se il potatore presenta danni, ad esempio incrinature. Sostituire il potatore, se danneggiato.
5. Accertarsi che i coperchi siano fissati correttamente e che siano integri.
6. Assicurarsi che il prodotto funzioni correttamente.

Batteria



AVVERTENZA: Prima di utilizzare la batteria, leggere e comprendere il capitolo sulla sicurezza. È inoltre importante leggere e comprendere il manuale operatore della batteria e del caricabatterie.

Mantenere la batteria e il caricabatteria a una temperatura ambiente adeguata.

	Temperatura ambiente
Funzionamento della batteria del prodotto	-5 °C – 40 °C
Caricamento della batteria	0 °C – 35 °C

Ricarica della batteria

Caricare la batteria prima del primo utilizzo.

Nota: Il processo di ricarica è possibile solo quando la temperatura della batteria rientra nell'intervallo di temperatura di carica consentito (0 °C – 35 °C).

1. Collegare il cavo di alimentazione del caricabatteria ad una presa di corrente con messa a terra.



ATTENZIONE: Assicurarsi che la tensione e la frequenza dell'alimentazione di rete siano corrette.

2. Inserire la batteria nel caricabatteria. La batteria è collegata al caricabatteria quando il LED verde lampeggia. (Fig. 54)
3. La batteria è completamente carica quando il LED verde sul caricabatterie è acceso. Caricare la batteria per massimo 24 ore.
4. Scollegare il caricabatteria dalla presa di corrente.



ATTENZIONE: Non tirare il cavo di alimentazione.

5. Rimuovere la batteria dal caricabatterie.

LED di stato della batteria sul caricabatterie

Il LED rosso (A) e il LED verde (B) sul caricabatteria mostrano lo stato della batteria. Fare riferimento a *Ricarica della batteria alla pagina 94*.

(Fig. 55)

LED	Stato della batteria
Il LED verde lampeggia rapidamente.	La batteria si sta ricaricando.
Il LED verde lampeggia lentamente	La carica della batteria è all'80%.

LED	Stato della batteria
Il LED verde è acceso.	La batteria è completamente carica.
Il LED rosso è acceso.	Fare riferimento a <i>Risoluzione dei problemi del caricabatterie alla pagina 100</i> .
Il LED rosso lampeggia rapidamente.	Fare riferimento a <i>Risoluzione dei problemi del caricabatterie alla pagina 100</i> .

LED di stato della batteria sul prodotto

Quando la batteria è installata nel prodotto, i LED sul prodotto mostrano lo stato della batteria.

(Fig. 56)

LED	Stato della batteria
I LED 1, 2 e 3 sono accesi.	Completamente carica.
I LED 1 e 2 sono accesi.	Carica sufficiente
LED 1 acceso.	La potenza della batteria è bassa.
Il LED 1 lampeggia	La batteria è scarica. L'indicatore di stato della batteria lampeggia. Caricare la batteria. Fare riferimento a <i>Ricarica della batteria alla pagina 94</i> .

Collegamento della batteria al prodotto



AVVERTENZA: utilizzare esclusivamente batterie agli ioni di litio del sistema POWER FOR ALL P4A 18 V nel prodotto.

1. Verificare che la batteria sia completamente carica.
2. Inserire la batteria nel supporto batteria del prodotto. La batteria deve entrare facilmente nel vano. In caso contrario, non è installata correttamente.
 - a) Per Aspire P5-P4A: (Fig. 57)
 - b) Per Aspire PE5-P4A: (Fig. 58)
3. Inserire completamente la batteria nel rispettivo supporto. La batteria si blocca in posizione quando si percepisce un clic.
4. Accertarsi che il fermo si blocchi correttamente in posizione.

Avviamento del prodotto Aspire P5-P4A

1. Premere il pulsante ON/OFF sull'interfaccia utente (A). Le spie a LED si accendono. (Fig. 59)
2. Spingere il fermo della leva di comando (B) dal lato sinistro o destro e tenere premuta la leva di comando (C).

Avviamento del prodotto Aspire PE5-P4A

1. Spingere in avanti il pulsante di blocco. (Fig. 37)
2. Spingere il fermo della leva di comando (A) dal lato sinistro o destro e tenere premuta la leva di comando (B). (Fig. 60)

Per tagliare i rami



AVVERTENZA: prestare particolare attenzione quando si lavora vicino a linee elettriche aeree. La caduta dei rami può provocare cortocircuiti.

- Quando possibile, posizionarsi in modo da poter eseguire il taglio ad angolo retto rispetto al ramo. (Fig. 61)
- Tagliare i rami più grandi in sezioni in modo da avere un migliore controllo sul punto di caduta. Prestare attenzione poiché i rami che cadono possono rimbalzare in direzione dell'utente dopo aver colpito il suolo. (Fig. 62)
- Non eseguire mai tagli sulla parte iniziale del ramo per non rallentarne la guarigione ed evitare il rischio di proliferazione micotica. (Fig. 63)
- Utilizzare il fermo alla base della testa di taglio come supporto durante il taglio. In questo modo si evita che il gruppo di taglio "salti" sul ramo. (Fig. 64)
- Effettuare il taglio iniziale sulla parte inferiore del ramo prima del taglio trasversale. In questo modo si eviterà di strappare la corteccia, il che potrebbe rallentare la guarigione e causare danni all'albero. Il taglio non deve essere più profondo di $\frac{1}{3}$ dello spessore del ramo per impedire l'inceppamento. Mantenere la catena in funzione mentre si estrae il gruppo di taglio dal ramo per evitare che si danneggi. (Fig. 65)
- Assicurarsi di disporre di un supporto stabile e di poter lavorare senza essere ostacolati da rami, pietre e alberi.



AVVERTENZA: non azionare mai la leva di comando se non si ha una visuale completa sul gruppo di taglio.

Arresto del prodotto Aspire P5-P4A

1. Rilasciare la leva di comando.

2. Premere il pulsante ON/OFF sull'interfaccia utente. Le spie a LED si spengono.
3. Premere il pulsante di rilascio ed estrarre la batteria. (Fig. 66)
2. Premere il pulsante di blocco della leva di comando all'indietro per bloccare il prodotto.
3. Premere il pulsante di rilascio della batteria ed estrarla. (Fig. 67)
4. Se necessario, rimuovere l'asta telescopica dal prodotto.

Arresto del prodotto Aspire PE5-P4A

1. Rilasciare la leva di comando.

Manutenzione

Introduzione

prima di eseguire qualsiasi operazione di manutenzione del prodotto.



AVVERTENZA: Leggere attentamente il capitolo sulla sicurezza



AVVERTENZA: Rimuovere la batteria prima di eseguire la manutenzione del prodotto.

Programma di manutenzione

Manutenzione	Giornaliera	Una volta a settimana	Una volta al mese
Pulire le parti esterne del prodotto con un panno asciutto. Non utilizzare acqua.	X		
Accertarsi che il pulsante START/STOP funzioni correttamente e che non sia danneggiato.	X		
Accertarsi che il blocco e la leva comando funzionino correttamente e in modo sicuro.	X		
Accertarsi che tutti i comandi funzionino correttamente e non siano danneggiati.	X		
Tenere pulite e asciutte le impugnature. Accertarsi che non vi siano olio e grasso sulle impugnature.	X		
Accertarsi che la copertura della catena non sia danneggiata. Sostituire la copertura della catena se danneggiata.	X		
Assicurarsi che i dadi e le viti siano serrati a fondo.	X		
Accertarsi che i pulsanti di rilascio della batteria funzionino correttamente e che mantengano la batteria bloccata nel prodotto.	X		
Accertarsi che il caricabatterie funzioni correttamente.	X		
Verificare che la batteria non sia danneggiata.	X		
Verificare che la batteria sia carica.	X		
Verificare che il caricabatterie non sia danneggiato.	X		

Manutenzione	Giornaliera	Una volta a settimana	Una volta al mese
Eseguire il controllo della catena.	X		
Affilare la catena.	X		
Effettuare un controllo della tensione della catena.	X		
Lubrificare la catena.	X		
Assicurarsi che la catena non ruoti senza l'azionamento della leva comando.	X		
Esaminare tutti i cavi, gli accoppiamenti e i raccordi. Accertarsi che non siano presenti danni o sporco.		X	
Pulire la copertura della catena.		X	
Limare eventuali irregolarità sui bordi della barra di guida.		X	
Effettuare un controllo dei collegamenti tra la batteria e il prodotto. Controllare il collegamento tra la batteria e il caricabatterie.			X
Accertarsi che il potatore non sia danneggiato. Se danneggiato, sostituire il potatore.	Un rivenditore Husqvarna autorizzato deve eseguire tutte gli interventi di manutenzione sul potatore.		
Esaminare l'usura del pignone di guida della catena.	Sostituire il pignone di guida della catena dopo circa 20 ore di funzionamento o più spesso se necessario.		

Per controllare l'attrezzatura di taglio

1. Accertarsi che non vi siano crepe nei rivetti e collegamenti e che non vi sia alcun rivetto allentato. Sostituire se necessario. (Fig. 68)
2. Assicurarsi che la catena sia facile da tendere. Sostituire la catena se è rigida.
3. Confrontare la catena in uso con una nuova per valutare se è presente l'usura di maglie e rivetti.
4. Sostituire la catena quando la parte più lunga del dente di taglio è inferiore a 4 mm. Sostituirla anche se ci sono delle spaccature sulle lame. (Fig. 69)

Sostituzione della barra di guida e della catena della sega

1. Ruotare la manopola di blocco in senso antiorario e rimuovere il coperchio protettivo (A). (Fig. 70)
2. Rimuovere la barra di guida con la catena attaccata.
3. Rimuovere la catena dalla barra guida.
4. Posizionare una nuova catena nella scanalatura della barra di guida.
5. Installare la nuova barra di guida con la scanalatura (B) sul bullone (E) e il foro (D) sul perno (F) della barra di guida.

6. Installare la catena della sega attorno al pignone guida (G). Assicurarsi che i denti di taglio puntino in direzione opposta rispetto al pignone guida (C).
7. Montare il coperchio di protezione (A) e ruotare il pomello di bloccaggio in senso orario.
8. Serrare la catena. Fare riferimento a *Come regolare la tensione della catena alla pagina 98* per istruzioni.

Per affilare la catena

Informazioni sulla barra di guida e la catena



AVVERTENZA: Indossare guanti protettivi quando si maneggia la catena o quando si esegue la manutenzione. Una catena che non si muove può causare anche lesioni.

Sostituire la barra di guida se usurata o danneggiata con le combinazioni di barra di guida e catena consigliate da Husqvarna. Questa operazione è necessaria per mantenere le funzioni di sicurezza del prodotto. Fare riferimento a *Accessori alla pagina 102* per un elenco delle combinazioni di barre e catene di ricambio consigliate.

- Lunghezza barra di guida, pollici/cm. Le informazioni relative alla lunghezza della barra di guida e al tipo

di catena di solito si trovano sul lato posteriore della barra.

(Fig. 71)

- Passo della catena. La distanza tra le maglie di trascinamento deve essere allineata con quella dei denti sul rocchetto puntale e sul pignone guida.

(Fig. 72)

- Numero di maglie di trascinamento. Il numero di maglie di trascinamento viene scelto mediante il tipo di barra di guida.

(Fig. 73)

- Larghezza scanalatura della lama, in mm. La larghezza della scanalatura nella barra di guida deve essere la stessa della larghezza delle maglie della catena di trasmissione.

(Fig. 74)

- La barra di guida deve essere allineata con il prodotto.

(Fig. 75)

- Larghezza della maglia di trascinamento, mm.

(Fig. 76)

Informazioni generali su come affilare le lame

Non utilizzare una catena usurata. Se la catena è usurata, è necessario applicare una maggiore pressione per spingere la barra di guida attraverso il legno. Se la catena è molto usurata, non ci sarà alcun truciolo di legno ma solo polvere di segatura.

Una catena affilata penetra nel legno e i trucioli sono lunghi e spessi.



AVVERTENZA: La forza di contraccolpo aumenta molto se non vengono seguite le istruzioni di affilatura.

Nota: Fare riferimento a *Come affilare i taglienti alla pagina 98* per informazioni sull'affilatura della catena della sega.

Come affilare i taglienti

1. Utilizzare una lima tonda e una dima di affilatura per affilare i denti di taglio. (Fig. 77)

Nota: Fare riferimento a *Accessori alla pagina 102* per informazioni sulla lima e sulla dima di affilatura che Husqvarna consiglia per la catena della sega del cliente.

2. Applicare la dima di affilatura correttamente sul tagliente. Fare riferimento alle istruzioni fornite con la dima di affilatura.
3. Spostare la lima dal lato interno dei denti di taglio ed estrarla. Allentare la pressione sulla lima durante il taglio con catena a tirare. (Fig. 78)

4. Rimuovere il materiale di lato a tutti i denti di taglio.
5. Ruotare il prodotto e rimuovere il materiale di limatura sull'altro lato.
6. Accertarsi che tutti i denti di taglio siano della stessa lunghezza.

Come regolare la tensione della catena



AVVERTENZA: Una catena senza la tensione corretta può allentarsi dalla barra di guida e provocare lesioni gravi o letali.

La catena si allunga durante l'utilizzo. È importante regolare la tensione della catena regolarmente per assicurarsi che sia corretta. Controllare la tensione della catena prima di utilizzare il prodotto. Serrare la catena il più possibile, ma in modo che possa essere facilmente fatta girare con la mano.

Nota: Una catena nuova richiede un periodo di rodaggio. Controllare la tensione più frequentemente durante questo periodo.

1. Ruotare il regolatore della tensione della catena in senso orario per serrare la catena. Applicare la massima tensione della catena possibile. Questa deve essere serrata contro la barra di guida. (Fig. 79)

Nota: Girare la manopola verso l'alto (+) per aumentare la tensione o verso il basso (-) per diminuirla. La catena è tesa correttamente quando si può girare con facilità manualmente ma rimane tesa sulla barra guida.

2. Accertarsi che la catena possa essere fatta girare manualmente con facilità e che non si discosti dalla barra di guida. (Fig. 80)

Lubrificazione dell'attrezzatura di taglio



AVVERTENZA: Una lubrificazione insufficiente dell'attrezzatura di taglio provoca la rottura della catena con gravi rischi di lesioni personali anche mortali.



AVVERTENZA: Non riutilizzare l'olio di scarico! L'olio di scarico è dannoso per le persone, il prodotto e per l'ambiente.

Olio della catena

- Utilizzare un olio per catene con una buona aderenza alla catena. L'olio della catena deve mantenere la sua viscosità in tutte le condizioni atmosferiche, ad esempio durante il caldo estivo o il freddo invernale.
- Utilizzare Husqvarna olio per catene per ottenere la massima durata della catena e tutelare l'ambiente.

Se l'olio per catene Husqvarna non è disponibile, utilizzare un comune olio per catene.

- Nelle zone dove l'olio per la lubrificazione delle catene della sega non è disponibile, utilizzare olio per catena X-Guard BIO.
- Accertarsi che la lubrificazione della catena della sega funzioni correttamente. Riempire con olio per catene ed esaminare la lubrificazione, se necessario.

Controllo della barra guida

1. Verificare l'eventuale presenza di irregolarità sui bordi della barra di guida. Eliminare le eventuali sbavature utilizzando una lima. (Fig. 81)
2. Pulire la scanalatura della barra di guida. (Fig. 82)
3. Verificare se la scanalatura della barra di guida presenta segni di usura. Sostituire la barra di guida se necessario. (Fig. 83)
4. Verificare se la punta della barra di guida è irregolare o molto usurata. (Fig. 84)
5. Ruotare la barra di guida quotidianamente per prolungarne la durata. (Fig. 85)

Per pulire il prodotto, la batteria e il caricabatterie

1. Pulire il prodotto con un panno asciutto dopo l'uso.
2. Pulire la batteria e il caricabatterie con un panno asciutto. Mantenere puliti i binari guida della batteria.
3. Assicurarsi che i morsetti della batteria e il caricabatterie siano puliti prima dell'uso.
4. Pulire la superficie interna della copertura protettiva con una spazzola.

Controllo della batteria e del caricabatterie

1. Controllare se la batteria presenta danni, ad esempio incrinature.
2. Controllare se il caricabatterie presenta danni, ad esempio incrinature.
3. Verificare che il cavo di collegamento del caricabatterie non sia danneggiato e che non presenti crepe.

Ricerca guasti

Interfaccia utente Aspire P5-P4A

Problema	Possibili guasti	Soluzione possibile
Il LED verde di avvio lampeggia.	La tensione della batteria è bassa.	Caricare la batteria.
Il LED rosso di errore lampeggia.	Sovraccarico.	Il gruppo di taglio è bloccato: arrestare il prodotto. Rimuovere la batteria. Pulire il gruppo di taglio da materiali indesiderati. Allentare la catena.
	Deviazione di temperatura.	Lasciare che il prodotto si raffreddi.
	La leva comando e il pulsante avvio vengono premuti contemporaneamente.	Rilasciare la leva comando e premere il pulsante avvio.
Il LED verde e il LED rosso lampeggiano in modo alternato.	La batteria è scarica.	Caricare la batteria.
	La batteria è danneggiata.	Consultare un rappresentante dell'officina.

Risoluzione dei problemi del caricabatterie

LED del caricabatterie	Causa	Soluzione
Il LED verde è acceso e il LED rosso lampeggia.	La batteria non è inserita correttamente nel caricabatterie.	Staccare la batteria dal caricabatterie e collegarla nuovamente al caricabatterie.
	I connettori della batteria sono sporchi.	Pulire i connettori della batteria.
	La temperatura ambiente è troppo alta o troppo bassa.	Utilizzare il caricabatterie a una temperatura compresa nell'intervallo 0 °C – +35 °C.
	La batteria è danneggiata.	Sostituire la batteria.
Il LED verde e il LED rosso sono spenti.	Il caricabatterie non è collegato correttamente alla presa di corrente.	Collegare il caricabatterie a una presa di rete.
	Presa di alimentazione difettosa.	Collegare il caricabatterie alla tensione e alla frequenza indicate sulla targhetta dati di funzionamento.
	Il cavo del caricabatterie è danneggiato.	Rivolgersi a un tecnico dell'assistenza autorizzato.
	Il caricabatterie è danneggiato.	
Altri errori.	Se si verificano altri errori, assicurarsi che il prodotto sia spento, rimuovere la batteria e rivolgersi a un centro di assistenza autorizzato.	

Trasporto e rimessaggio

Trasporto e stoccaggio

- Le batterie agli ioni di litio in dotazione rispettano i requisiti di legge sulle merci pericolose.
- Rispettare i requisiti speciali riportati sulla confezione e sulle etichette per il trasporto commerciale, compreso quello effettuato da terzi e da corrieri.
- Parlare con personale che ha seguito una formazione specifica in materiali pericolosi prima di inviare il prodotto. Rispettare tutte le norme nazionali vigenti.
- Quando si inserisce la batteria in un contenitore, applicare del nastro adesivo sui contatti aperti. Inserire la batteria nel contenitore in modo da garantire la massima aderenza.
- Rimuovere la batteria per la conservazione o il trasporto.
- Conservare la batteria e il caricabatterie in un luogo asciutto, privo di umidità e protetto dal gelo.
- Non conservare la batteria in aree elettricamente statiche. Non conservare mai la batteria in una scatola di metallo.
- Durante il rimessaggio, conservare la batteria in un luogo dove la temperatura è compresa tra -20 °C/-4 °F e +50 °C/122 °F e lontano da luce solare.
- Durante il rimessaggio, conservare il caricabatterie in un luogo dove la temperatura è compresa tra 5 °C/41 °F e 45 °C/113 °F e lontano da luce solare.
- Utilizzare il caricabatterie soltanto quando la temperatura circostante è compresa tra 0 °C/32 °F e 35 °C/95 °F.
- Stoccare il prodotto a una temperatura compresa fra -40 °C/-40 °F e 60 °C/140 °F.
- Caricare la batteria dal 30% al 50% prima di immagazzinarla per lunghi periodi.
- Conservare il caricabatterie in un luogo chiuso e asciutto.
- Tenere la batteria lontano dal caricabatterie durante il rimessaggio. Non lasciare che i bambini e altre persone non autorizzate tocchino l'attrezzatura. Mantenere le attrezzature in un luogo che è possibile chiudere.
- Pulire il prodotto ed eseguire una manutenzione completa prima di conservarlo per lunghi periodi.
- Utilizzare la protezione di trasporto sul prodotto per evitare che si danneggi durante il trasporto e il rimessaggio.
- Bloccare il prodotto in modo sicuro durante il trasporto.

Smaltimento della batteria, del caricabatterie e del prodotto

Il simbolo seguente indica che il prodotto non è un rifiuto domestico. Riciclarlo in una stazione di riciclaggio per apparecchiature elettriche ed elettroniche. Ciò contribuisce a evitare danni all'ambiente e alle persone.

Per maggiori informazioni contattare le autorità locali, il servizio per rifiuti domestici o il rivenditore.

(Fig. 23)

Nota: Il simbolo compare sul prodotto o sull'imballaggio.

Dati tecnici

Dati tecnici

	Aspire P5-P4A	Aspire PE5-P4A
Motore		
Tipo	PMDC 18 V	PMDC 18 V
Velocità della catena, m/sec	4,9	4,9
Peso		
Senza batteria, kg/lb	1,6/3,5	3,1/6,8
Emissioni di rumore ¹⁰		
Livello potenza acustica, misurato dB(A)	88	88
Livello di potenza acustica, garantito L _{WA} dB(A)	91	90
Livelli di rumorosità ¹¹		
Livello di pressione acustica equivalente all'orecchio dell'operatore, dB(A)	75	74
Livelli di vibrazioni ¹²		
Livelli di vibrazioni delle impugnature, misurati in base alla norma ISO 22867, m/s²		
Impugnatura anteriore/posteriore abbassata	-	0,5/0,5
Impugnatura anteriore/posteriore sollevata	-	0,3/0,3
Impugnatura principale/impugnatura ausiliaria	0,8/0,4	-

Batterie approvate

Questo prodotto può funzionare con tutte le batterie **POWER FOR ALL**. Per prestazioni ottimali si consiglia di utilizzare batterie con un minimo di 4,0 Ah.

¹⁰ Emissioni di rumore nell'ambiente misurate come potenza sonora (L_{WA}) in base alla direttiva CE 2000/14/CE. La differenza tra potenza acustica misurata e garantita è che la potenza acustica garantita comprende anche la dispersione nel risultato di misurazione e le variazioni tra diversi prodotti dello stesso modello come da Direttiva 2000/14/CE.

¹¹ Il livello di pressione acustica equivalente, ai sensi della norma ISO 22868, è calcolato come la quantità di energia, in media ponderata rispetto al tempo, dei livelli di pressione acustica a diverse condizioni di esercizio. La dispersione statistica tipica del livello di pressione acustica equivalente è una deviazione standard di 3 dB (A).

¹² I dati riportati per il livello di vibrazioni equivalente hanno una dispersione statistica tipica (deviazione standard) di 1,5 m/s².

Batteria	P4A 18-B45	P4A 18-B72
Tipo	Ioni di litio	Ioni di litio
Capacità batteria, Ah	2,5	4,0
Tensione nominale, V	18	18
Peso, kg	0,35	0,65
Numero di celle (ioni di litio)	5	10

Caricabatterie omologati

Caricabatterie	P4A 18-C70
Tensione di entrata, V	Fare riferimento alle informazioni sui dati di funzionamento del caricabatteria.
Frequenza, Hz	50-60
Potenza, W	70

Accessori

Combinazioni di barra di guida e catena della sega







Combinazioni omologate CE.

Barra guida			Catena	
Lunghezza, pollici	Partitura, pollici	Larghezza della scanalatura, mm	Tipo	Lunghezza, numero di maglie di trascinamento
5	1/4"	1,1	SP11G	32

Affilatura della catena e dima di affilatura

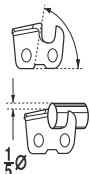
Se non si conosce quale catena è montata sul proprio prodotto, rivolgersi al rivenditore autorizzato.

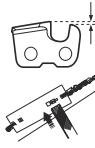
Usare la dima di affilatura consigliata per ottenere gli angoli corretti. Si consiglia di usare sempre la dima di affilatura raccomandata per affilare la catena della sega.

						
	mm/pollici	60°	30°	0°	mm/pollici	
SP11G	3,5 / 9/64	60°	30°	0°	0,4/0,016	5299371-01

Dichiarazione di conformità

Dichiarazione di conformità UE

Husqvarna AB, SE-561 82 Huskvarna, Svezia, tel.:
+46-36-146500, dichiara sotto la propria esclusiva
responsabilità che il prodotto indicato:

Descrizione	Potatore e potatore ad asta a batteria
Marchio	Husqvarna
Tipo/Modello	Aspire P5-P4A, Aspire PE5-P4A
Identificazione	Numeri di serie a partire da 2022 e successivi

È pienamente conforme alle seguenti norme e direttive
UE:

Direttiva/norma	Descrizione
2006/42/CE	"sulle macchine"
2014/30/EU	"sulla compatibilità elettromagnetica"
2011/65/UE	"sulla restrizione dell'uso di determinate sostanze pericolose nelle apparecchiature elettriche ed elettroniche"
2000/14/CE	"sull'emissione di rumore nell'ambiente"

e che sono applicati gli standard e/o le specifiche
tecniche seguenti: EN 62841-1:2015/A11:2022, EN
ISO 11680-1:2021, EN ISO 12100:2010, EN IEC
55014-1:2021, EN IEC 55014-2:2021, EN IEC
63000:2018.



DEKRA Testing and Certification GmbH,
Handwerkstraße 15, 70565 Stuttgart, Germany, 0158
ha eseguito il controllo CE facoltativo in base alla
Direttiva macchine (2006/42/CE) articolo 12, punto
3b. Il certificato di omologazione CE reca il numero:
4815039.22006.

Applicazione della procedura di valutazione della
conformità ai sensi della direttiva 2000/14/CE, allegato
V.

Per informazioni sulle emissioni acustiche, fare
riferimento a *Dati tecnici alla pagina 101*.

Huskvarna, 2022-06-22

Claes Losdal, Responsabile ricerca e sviluppo,
Husqvarna AB

Responsabile della documentazione tecnica

Licenze

Copyright © 2012–2020 STMicroelectronics

La garanzia non copre i difetti derivanti da normale usura, incuria, uso errato, riparazioni non autorizzate o collegamento dell'apparecchio di aspirazione a una tensione di alimentazione errata.

Tutti i diritti riservati.

La redistribuzione e l'uso in formato sorgente e binario, con o senza modifiche, sono consentiti a condizione che siano soddisfatte le seguenti condizioni:

- Le ridistribuzioni del codice sorgente devono contenere l'avviso di copyright sopra riportato, il presente elenco di condizioni e la dichiarazione di non responsabilità riportata di seguito.
- Le ridistribuzioni in formato binario devono contenere l'avviso di copyright sopra riportato, il presente elenco di condizioni e la dichiarazione di non responsabilità riportata di seguito nella documentazione e/o in altri materiali forniti con la distribuzione.
- Né il nome di STMicroelectronics né i nomi dei suoi collaboratori possono essere utilizzati per raccomandare o promuovere prodotti derivati da questo software senza previa autorizzazione scritta specifica.

IL SOFTWARE È FORNITO DAI TITOLARI DEL COPYRIGHT E DAI COLLABORATORI "COSÌ COM'È" E SI DECLINA LA RESPONSABILITÀ PER QUALSIASI GARANZIA ESPRESSA O IMPLICITA, INCLUSE, MA NON SOLO, LE GARANZIE IMPLICITE DI COMMERCIALITÀ E IDONEITÀ PER UNO SCOPO SPECIFICO. IN NESSUN CASO IL PROPRIETARIO DEL COPYRIGHT O I COLLABORATORI SARANNO RESPONSABILI PER EVENTUALI DANNI DIRETTI, INDIRETTI, INCIDENTALI, SPECIALI, ESEMPLARI O CONSEGUENZIALI (INCLUSI, MA NON LIMITATI A, FORNITURA DI BENI O SERVIZI SOSTITUTIVI; MANCATO UTILIZZO, PERDITA DI DATI O PROFITTI; INTERRUZIONE DELL'ATTIVITÀ) IMPUTABILI A QUALUNQUE CAUSA E INDIPENDENTEMENTE DA QUALSIASI CRITERIO DI RESPONSABILITÀ, SIA PREVISTO NEL CONTRATTO CHE RELATIVO A RESPONSABILITÀ OGGETTIVA O A UN ATTO ILLECITO (COMPRESA NEGLIGENZA O ALTRO) DERIVANTI IN QUALSIASI MODO DALL'USO DEL PRESENTE SOFTWARE, ANCHE SE INFORMATI DELLA POSSIBILITÀ DI TALI DANNI.

Licenza Apache 2.0

Copyright © 2009-2019 Arm Limited. Tutti i diritti riservati.

Versione 2.0, gennaio 2004 <http://www.apache.org/licenses/>

TERMINI E CONDIZIONI PER L'USO, LA RIPRODUZIONE E LA DISTRIBUZIONE

1. Definizioni.

Per "**licenza**" si intendono i termini e le condizioni per l'uso, la riproduzione e la distribuzione definiti dalle sezioni da 1 a 9 del presente documento. Per "**concessore della licenza**" si intende il proprietario del copyright o l'entità autorizzata dal proprietario del copyright che concede la licenza. Per "**entità giuridica**" si intende l'insieme dell'entità agente e di tutte le altre entità che controllano, sono controllate da o sono sotto il controllo comune di tale entità. Ai fini della presente definizione, per "**controllo**" si intende (i) il potere, diretto o indiretto, di dirigere o gestire tale entità, per diritto contrattuale o altrimenti stabilito, o (ii) il possesso del cinquanta per cento (50%) o più delle azioni in circolazione, o (iii) la proprietà effettiva di tale entità. "**Utente**" (o "**dell'utente**") si riferisce a una persona fisica o un'entità giuridica che esercita le autorizzazioni concesse dalla presente licenza. Per formato "**sorgente**" si intende il formato prescelto per apportare modifiche, incluse, ma non limitate a, il codice sorgente del software, la sorgente della documentazione e i file di configurazione. Per formato "**oggetto**" si intende qualsiasi formato derivante dalla trasformazione meccanica o dalla traduzione di un formato sorgente, inclusi, a titolo esemplificativo ma non esaustivo, il codice oggetto compilato, la documentazione generata e le conversioni in altri tipi di file multimediali. Per "**opera**" si intende l'opera d'autore, in formato sorgente o oggetto, resa disponibile dalla licenza come indicato da un avviso di copyright incluso o allegato all'opera (ad esempio l'Appendice riportata di seguito). Per "**opere derivate**" si intende qualsiasi opera, in formato sorgente o oggetto, basata sull'opera (o da essa derivata) e per cui le revisioni, le annotazioni, le elaborazioni redazionali o altre modifiche costituiscono, nel complesso, un'opera originale dell'autore. Ai fini della presente licenza, la definizione di "opere derivate" non include le opere che sono separabili da, o quelle solo collegate (o associate per nome) alle interfacce dell'opera e delle opere derivate. Per "**contributo**" si intende qualsiasi opera d'autore, compresa la versione originale dell'opera e qualsiasi modifica o aggiunta a tale opera o alle opere derivate, intenzionalmente sottoposta al concessore della licenza per essere inclusa nell'opera dal proprietario del copyright, o da una persona fisica o entità giuridica autorizzata a sottoporla per suo conto. Ai fini della presente definizione, per "**sottoposta**" si intende l'invio tramite qualsiasi forma di comunicazione elettronica, verbale o scritta inviata al concessore della licenza o ai suoi rappresentanti, inclusa, a titolo esemplificativo ma non esaustivo, la comunicazione tramite mailing-list, sistemi di controllo del codice sorgente e sistemi di rilevamento dei problemi gestiti dal concessore della licenza, o per suo conto, allo scopo di discutere e migliorare l'opera stessa. Da tale definizione è esclusa la comunicazione chiaramente contrassegnata, o indicata in un altro modo per iscritto, dal proprietario del copyright come "**non un contributo**".

Per "**collaboratore**" si intende il conceditore della licenza e qualsiasi persona fisica o entità giuridica per conto della quale il conceditore della licenza ha ricevuto un contributo che ha successivamente integrato nell'opera.

2. Concessione della licenza di copyright.

In base ai termini e alle condizioni di questa licenza, ciascun collaboratore con la presente concede all'utente la licenza di copyright a tempo indeterminato, valida a livello mondiale, non esclusiva, gratuita, esente da royalty e irrevocabile che dà il diritto di riprodurre, preparare le opere derivate, visualizzare e utilizzare pubblicamente, concedere in licenza a terzi e distribuire l'opera e le opere da essa derivate in formato sorgente o oggetto.

3. Concessione della licenza di brevetto.

In base ai termini e alle condizioni di questa licenza, ciascun collaboratore con la presente concede all'utente una licenza di brevetto a tempo indeterminato, valida a livello mondiale, non esclusiva, gratuita, esente da royalty e irrevocabile (salvo quanto stabilito nella presente sezione) che dà il diritto di produrre, far produrre, utilizzare, offrire in vendita, vendere, importare e trasferire in altro modo l'opera, laddove tale licenza si applica solo a quelle rivendicazioni di brevetti cedibili in licenza dal collaboratore che sono violati inevitabilmente da uno o più dei suoi contributi all'opera per cui tali contributi sono stati inviati. Se l'utente istituisce un contenzioso sui brevetti nei confronti di un'entità (compreso un ricorso incidentale o un riconvenzionale in una causa) dichiarando che l'opera o un contributo ad essa integrato costituisce una violazione diretta o che contribuisce alla violazione del brevetto, allora qualsiasi licenza di brevetto concessa all'utente ai sensi della presente licenza per quell'opera avrà termine alla data di inizio di tale contenzioso.

4. Ridistribuzione.

L'utente può riprodurre e distribuire copie dell'opera o delle opere derivate su qualsiasi supporto, con o senza modifiche, in formato sorgente o oggetto, a condizione che l'utente rispetti le seguenti condizioni:

- L'utente deve fornire agli altri destinatari dell'opera o delle opere derivate una copia della presente licenza.
- In caso di qualsiasi modifica, l'utente deve apporre sui file interessati avvisi bene visibili che indichino tale modifica. – L'utente deve conservare nel formato sorgente delle opere derivate da lui distribuite, tutti gli avvisi relativi a copyright, brevetto, marchio e attribuzione del formato sorgente dell'opera, salvo quelli che non riguardano alcuna parte delle opere derivate.
- Se l'opera include un file di testo "**AVVISO**" nell'ambito della sua distribuzione, le eventuali opere derivate distribuite dall'utente devono includere una copia leggibile degli avvisi di attribuzione contenuti in tale file (ad eccezione di quelli che non riguardano alcuna parte delle opere derivate)

in almeno una delle seguenti posizioni: in un file di testo AVVISO distribuito come parte delle opere derivate; in un formato o nella documentazione sorgente, se fornito insieme alle opere derivate; oppure in una visualizzazione generata dalle opere derivate, se e dove tali avvisi di terze parti normalmente compaiono. Il contenuto del file AVVISO ha solo scopo informativo e non modifica la licenza. Nelle opere derivate che distribuisce, l'utente può aggiungere i propri avvisi di attribuzione, insieme o come appendice al testo di AVVISO dell'opera, a condizione che tali avvisi di attribuzione aggiuntivi non possano essere interpretati come modifiche della licenza. L'utente può aggiungere una dichiarazione di copyright alle sue modifiche e fornire termini e condizioni di licenza aggiuntivi o differenti in merito all'uso, alla riproduzione o alla distribuzione delle sue modifiche, o in merito a qualsiasi altra opera derivata nel suo complesso, a condizione che l'uso, la riproduzione e la distribuzione dell'opera da parte dell'utente siano comunque conformi alle condizioni indicate nella presente licenza.

5. Invio dei contributi.

Salvo diversamente specificato, qualsiasi contributo intenzionalmente inviato per l'inclusione nell'opera da parte dell'utente al conceditore della licenza sarà soggetto ai termini e alle condizioni della presente licenza, senza ulteriori termini o condizioni. Fatto salvo quanto esposto sopra, nulla di quanto accluso nel presente documento sostituirà o modificherà i termini di qualsiasi contratto di licenza separato che l'utente potrebbe aver sottoscritto con il conceditore della licenza in relazione a tali contributi.

6. Marchi.

La presente licenza non concede l'autorizzazione a utilizzare i nomi commerciali, i marchi, i marchi di servizio o i nomi dei prodotti del conceditore della licenza, salvo quanto richiesto per un uso ragionevole e abituale nella descrizione dell'origine dell'opera e nella riproduzione del contenuto del file di AVVISO.

7. Esclusione di garanzia.

Se non previsto dalla legge applicabile o concordato per iscritto, il conceditore della licenza fornisce l'opera (e ciascun collaboratore fornisce i propri contributi) "COSÌ COM'È", SENZA GARANZIE O CONDIZIONI DI ALCUN TIPO, esplicite o implicite, incluse, ma non limitate a, tutte le garanzie o le condizioni di TITOLARITÀ, NON CONTRAFFAZIONE, COMMERCIALIZZABILITÀ o IDONEITÀ PER UNO SCOPO SPECIFICO. L'utente è l'unico responsabile di determinare l'idoneità dell'utilizzo o della ridistribuzione dell'opera e si assume tutti i rischi associati all'esercizio di concessione delle autorizzazioni ai sensi della presente licenza. 8. Limitazione di responsabilità. In nessun caso e in base a nessuna teoria giuridica, sia per illecito (inclusa la negligenza), per diritto contrattuale o altrimenti stabilito, se non

previsto dalla legge applicabile (come in caso di atti deliberati e gravemente neglienti) o concordato per iscritto, il collaboratore sarà responsabile nei confronti dell'utente per danni, inclusi danni diretti, indiretti, speciali, incidentali o consequenziali di qualsiasi carattere derivanti dalla presente licenza o dall'uso o dall'impossibilità di utilizzare l'opera (inclusi, a titolo esemplificativo ma non esaustivo, danni per mancato avviamento, interruzione dell'attività, guasto o malfunzionamento del computer, o qualsiasi altro danno o perdita commerciale), anche se tale collaboratore è stato informato della possibilità di tali danni.

9. Accettazione della garanzia o responsabilità aggiuntiva.

Durante la ridistribuzione dell'opera o delle opere derivate, l'utente può scegliere di offrire, a pagamento, l'accettazione di assistenza, garanzia, indennizzo o altri obblighi di responsabilità e/o diritti conformi alla presente licenza. Tuttavia, accettando tali obblighi, l'utente può agire solo per proprio conto e sotto la propria esclusiva responsabilità, non per conto di altri collaboratori, e solamente se accetta di indennizzare, difendere e manlevare ciascun collaboratore da eventuali responsabilità o rivendicazioni avanzate contro il collaboratore a seguito dell'accettazione da parte dell'utente di tale garanzia o responsabilità aggiuntiva.

FINE DEI TERMINI E CONDIZIONI

Inhalt

Einleitung.....	108	Transport und Lagerung.....	125
Sicherheit.....	110	Technische Angaben.....	127
Montage Aspire PE5-P4A.....	118	Zubehör.....	128
Betrieb.....	119	Konformitätserklärung.....	130
Wartung.....	121	Lizenzen.....	131
Fehlerbehebung.....	124		

Einleitung

Produktbeschreibung

Das Produkt Husqvarna Aspire P5-P4A ist ein Akku-Entaster.

Das Produkt Husqvarna Aspire PE5-P4A ist ein Akku-Hochentaster mit Teleskopfunktion.

Wir arbeiten laufend daran, Ihre Sicherheit und die Effektivität während des Betriebs zu verbessern. Ihr Servicehändler steht Ihnen gerne für weitere Informationen zur Verfügung.

Geräteübersicht

(Abb. 1)

1. Entaster
2. Sägekettenschutz
3. Führungsschiene
4. Verriegelungsknopf für Schutzabdeckung
5. Gashebelsperre, Entaster
6. Gashebel, Entaster
7. Anwenderschnittstelle
8. Haupthandgriff, Entaster
9. Akku
10. Verriegelungsknopf für Entaster
11. Führungsrohr
12. Teleskopfunktion
13. Sperrknopf
14. Gashebel, Hochentaster
15. Gashebelsperre, Hochentaster
16. Akkuentriegelungstaste
17. Verbinder
18. Akkuladegerät
19. Betriebs- und Warnanzeige
20. Transportschutz
21. Bedienungsanleitung
22. Haken für Entaster, Schrauben und Dübel
23. Haken für Hochentaster, Schrauben und Dübel
24. Bio-Kettenöl
25. Inbusschlüssel

Verwendungszweck

Verwenden Sie das Gerät zum Schneiden von Ästen und Zweigen. Verwenden Sie das Gerät nicht für andere Aufgaben.

Kurzanleitung

Scannen Sie den QR-Code, um Hinweise zur Verwendung des Geräts zu erhalten.

(Abb. 27)

Symbole auf dem Gerät

(Abb. 2) **WARNUNG:** Dieses Gerät kann gefährlich sein und schwere oder tödliche Verletzungen des Bedieners oder anderer Personen verursachen. Gehen Sie vorsichtig vor, und verwenden Sie das Gerät ordnungsgemäß.

(Abb. 3) Lesen Sie die Bedienungsanleitung aufmerksam durch und machen Sie sich mit den Anweisungen vertraut, bevor Sie das Gerät verwenden.

(Abb. 4) Für Aspire P5-P4A: Tragen Sie einen zugelassenen Augenschutz.

(Abb. 5) Für Aspire PE5-P4A: Tragen Sie dort, wo Gegenstände auf Sie fallen können, einen Schutzhelm. Tragen Sie einen zugelassenen Gehörschutz. Tragen Sie einen zugelassenen Augenschutz.

(Abb. 6) Tragen Sie zugelassene Schutzhandschuhe.

(Abb. 7) Tragen Sie robuste und rutschfeste Stiefel. (Gilt nur für den Hochentaster.)

(Abb. 8) Gleichstrom.

(Abb. 9) Nennspannung, V

(Abb. 10)	Verwenden Sie das Gerät nicht bei Regen.	(Abb. 17)	Etikett mit Geräuschemissionen gemäß EU- und UK-Richtlinien und Verordnungen sowie der australischen „Protection of the Environment Operations (Noise Control) Regulation 2017“ (Umweltschutz-/Lärmschutzbestimmung) von New South Wales. Der garantierte Schalleistungspegel des Geräts ist unter „Technische Daten“ auf Seite <i>Technische Angaben auf Seite 127</i> und auf dem Etikett angegeben.
(Abb. 11)	Befüllung mit Sägekettenöl.		
(Abb. 12)	Drehrichtung, Sägekette.		
(Abb. 13)	Es besteht Verletzungsgefahr. Halten Sie Ihre Hände von der Sägekette fern.		
(Abb. 14)	Drehen Sie den Knopf nach links, um ihn zu lösen, und nach rechts, um ihn festzuziehen.	(Abb. 18)	Das Gerät und die Verpackung des Geräts dürfen nicht über den Hausmüll entsorgt werden. Recyceln Sie es an einer Recyclingstation für elektrische und elektronische Geräte.
(Abb. 15)	Dieses Gerät entspricht den geltenden EU-Richtlinien.		
(Abb. 16)	Dieses Gerät entspricht den geltenden UK-Richtlinien.		
(Abb. 21)	Dieses Gerät ist nicht elektrisch isoliert. Wenn das Gerät in Kontakt mit oder in die Nähe von stromführenden Leitungen kommt, können Todesfälle oder schwere Verletzungen die Folge sein. Elektrizität kann über einen sogenannten Spannungsbogen von einem Punkt zu einem anderen übertragen werden. Je höher die Spannung, desto größer die Distanz, über die Elektrizität übertragen werden kann. Elektrizität kann auch durch Äste und andere Gegenstände übertragen werden, insbesondere dann, wenn diese feucht sind. Halten Sie mit dem Gerät immer einen Abstand von mindestens 10 m zu stromführenden Leitungen und/oder Gegenständen, die mit diesen in Kontakt stehen. Wenn Sie mit einem geringeren Sicherheitsabstand arbeiten müssen, wenden Sie sich immer an den jeweiligen Stromversorger, um sicherzustellen, dass die Spannung ausgeschaltet ist, bevor Sie mit der Arbeit beginnen.		
	Der Bediener des Geräts hat darauf zu achten, dass während der Arbeit keine Menschen oder Tiere näher als 15 m herankommen. (Gilt nur für den Hochentaster.)		
(Abb. 22)	Auf dem Typenschild oder der Lasergravur ist die Seriennummer angegeben. yyyy ist das Produktionsjahr, und ww steht für die Produktionswoche.		

Hinweis: Sonstige Symbole/Aufkleber auf dem Gerät beziehen sich auf spezielle Zertifizierungsanforderungen, die in bestimmten Ländern gelten.

(Abb. 24) Verwenden Sie den Akku nur in Produkten von POWER FOR ALL-Systempartnern.

Symbole auf dem Akku und/oder auf dem Ladegerät

(Abb. 23)	Recyceln Sie dieses Gerät an einer Recyclingstation für elektrische und elektronische Geräte. (Gilt nur für Europa)	(Abb. 25) (Abb. 26)	Schützen Sie den Akku vor Hitze, z. B. vor dauerhafter Sonneneinwirkung, Feuer, Schmutz, Wasser und Feuchtigkeit. Es besteht Explosions- und Kurzschlussgefahr.
		(Abb. 19)	Das Akkuladegerät darf nur in geschlossenen Räumen benutzt und aufbewahrt werden.
		(Abb. 20)	Doppelt isoliert.

Produktschäden

Wir haften nicht für Schäden an unserem Produkt, wenn:

- das Gerät nicht ordnungsgemäß repariert wird.
- das Gerät mit Teilen repariert wird, die nicht vom Hersteller stammen oder nicht vom Hersteller zugelassen sind.
- ein Zubehörteil mit dem Gerät verwendet wird, das nicht vom Hersteller stammt oder nicht vom Hersteller zugelassen ist.

- das Gerät nicht bei einem zugelassenen Service Center oder von einem zugelassenen Fachmann repariert wird.

Hersteller

Husqvarna AB

Drottninggatan 2, SE-561 82, Huskvarna, Sweden, tel: +46-36-146 500

Sicherheit

Sicherheitsdefinitionen

Warnungen, Vorsichtsmaßnahmen und Hinweise werden verwendet, um auf besonders wichtige Teile der Bedienungsanleitung hinzuweisen.



WARNUNG: Wird verwendet, wenn bei Nichtbeachtung der Anweisungen in diesem Handbuch die Gefahr von Verletzung oder Tod des Bedieners oder anderer Personen besteht.



ACHTUNG: Wird verwendet, wenn bei Nichtbeachtung der Anweisungen in diesem Handbuch die Gefahr von Schäden am Gerät, an anderen Materialien oder in der Umgebung besteht.

Hinweis: Für weitere Informationen, die in bestimmten Situationen nötig sind.

Allgemeine Sicherheitshinweise für Elektrowerkzeuge



WARNUNG: Lesen Sie sämtliche Sicherheitshinweise und Anweisungen durch. Wenn Sie die Warn- und Sicherheitshinweise nicht befolgen, kann dies zu Elektroschock, Brand und/oder schweren Verletzungen führen.

Hinweis: Bewahren Sie alle Warnhinweise und Anweisungen für spätere Referenzzwecke auf. Der Begriff „Elektrowerkzeug“ in den Warnhinweisen bezieht sich auf ein Elektrowerkzeug mit Netzbetrieb (über ein Kabel) oder mit Akkubetrieb (kabellos).

Sicherheit im Arbeitsbereich

- Sorgen Sie für einen sauberen und gut ausgeleuchteten Arbeitsbereich. Durch zugestellte

oder dunkle Arbeitsbereiche steigt die Unfallgefahr stark an.

- **Betreiben Sie Elektrowerkzeuge niemals an Orten, an denen Explosionsgefahr besteht, z. B. in der Nähe von leicht entzündlichen Flüssigkeiten, Gasen oder Staubansammlungen.** Bei der Arbeit mit Elektrowerkzeugen kann es zu Funkenbildung kommen, wodurch sich Staub oder Dämpfe entzünden können.
- **Sorgen Sie bei der Arbeit mit Elektrowerkzeugen dafür, dass sich keine Kinder oder unbefugte Personen in der Nähe befinden.** Durch Ablenkungen können Sie die Kontrolle über das Werkzeug verlieren.

Elektrische Sicherheit

- **Die Netzstecker von Elektrowerkzeugen müssen zur Steckdose passen. Der Netzstecker darf in keiner Weise verändert werden. Verwenden Sie bei Elektrowerkzeugen mit Schutzkontakt (geerdet) niemals Adapterstecker.** Nicht modifizierte Stecker und passende Steckdosen reduzieren das Risiko eines Stromschlags.
- **Vermeiden Sie Körperkontakt mit geerdeten Gegenständen wie Rohrleitungen, Heizungen, Herden oder Kühlschränken.** Bei Körperkontakt mit geerdeten Gegenständen besteht ein erhöhtes Stromschlagrisiko.
- **Setzen Sie Elektrowerkzeuge niemals Regen oder sonstiger Feuchtigkeit aus.** Wenn Wasser in ein Elektrowerkzeug eindringt, erhöht sich das Stromschlagrisiko.
- **Verwenden Sie das Anschlusskabel nicht missbräuchlich. Verwenden Sie das Anschlusskabel niemals zum Tragen oder Heranziehen des Elektrowerkzeugs, und ziehen Sie den Stecker nicht am Anschlusskabel aus der Steckdose. Halten Sie das Kabel fern von Hitzequellen, Öl, scharfen Kanten und beweglichen Teilen.** Beschädigte oder verdrehte Anschlusskabel erhöhen das Stromschlagrisiko.
- **Wenn Sie ein Elektrowerkzeug im Freien benutzen, verwenden Sie ein für den Außeneinsatz geeignetes Verlängerungskabel.** Die Verwendung eines für den

Außeneinsatz geeigneten Kabels verringert das Risiko eines Stromschlags.

- **Falls der Einsatz eines Elektrowerkzeugs in einer feuchten Umgebung nicht zu vermeiden ist, benutzen Sie eine Stromversorgung mit einem FI-Schutzschalter (RCD).** Die Verwendung eines FI-Schutzschalters verringert die Gefahr elektrischer Schläge.

Persönliche Sicherheit

- **Gefahr! Arbeiten Sie mit dem Gerät nicht in der Nähe von Hochspannungsleitungen.** Das Gerät wurde nicht entwickelt, um Schutz vor elektrischen Schlägen bei Kontakt mit Hochspannungsfreileitungen zu bieten. Berücksichtigen Sie die örtlich geltenden Vorschriften für einen sicheren Abstand von Hochspannungsfreileitungen und stellen Sie sicher, dass der Betriebsstandort sicher ist, bevor Sie mit dem Sägeketten-Hochentaster arbeiten.
- **Bleiben Sie aufmerksam, achten Sie auf das, was Sie tun, und setzen Sie gesunden Menschenverstand ein, wenn Sie mit Elektrowerkzeugen arbeiten. Benutzen Sie keine Elektrowerkzeuge, wenn Sie müde sind oder unter dem Einfluss von Drogen, Alkohol oder Medikamenten stehen.** Bei der Arbeit mit Elektrowerkzeugen können bereits kurze Phasen der Unaufmerksamkeit zu schweren Verletzungen führen.
- **Benutzen Sie eine persönliche Schutzausrüstung. Tragen Sie stets einen Augenschutz.** Schutzausrüstung wie Atemschutzmaske, rutschsichere Sicherheitsschuhe, Schutzhelm und Gehörschutz senkt bei angemessenem Einsatz das Verletzungsrisiko.
- **Vermeiden Sie ein versehentliches Starten. Achten Sie darauf, dass sich der Schalter in der Aus-Stellung befindet, bevor Sie das Elektrowerkzeug an die Stromversorgung und/oder den Akku anschließen oder es hochheben oder herumtragen.** Durch Herumtragen von Elektrowerkzeugen mit dem Finger am Schalter und das Einstecken des Steckers bei betätigtem Schalter steigt das Unfallrisiko stark an.
- **Entfernen Sie sämtliche Einstellschlüssel, bevor Sie das Elektrowerkzeug einschalten.** Ein an einem beweglichen Teil des Elektrowerkzeugs angebrachter Schlüssel kann zu Verletzungen führen.
- **Sorgen Sie für einen festen Stand. Achten Sie jederzeit darauf, sicher zu stehen und das Gleichgewicht zu bewahren.** Dadurch haben Sie das Elektrowerkzeug in unerwarteten Situationen besser im Griff.
- **Kleiden Sie sich richtig. Tragen Sie niemals lose sitzende Kleidung oder Schmuck. Halten Sie Haar, Kleidung und Handschuhe von beweglichen Teilen fern.** Lose Kleidung, Schmuck oder langes Haar kann von beweglichen Teilen erfasst werden.

- **Wenn Anschlüsse für Staubabsaug- und Staubsammelvorrichtungen vorhanden sind, sorgen Sie dafür, dass diese richtig angeschlossen und eingesetzt werden.** Die Verwendung von Staubsammelvorrichtungen vermindert durch Staub verursachte Gefahren.
- **Auch wenn Sie durch häufige Verwendung bestens mit den Werkzeugen vertraut sind, dürfen Sie keinesfalls nachlässig werden und die Sicherheitsgrundsätze ignorieren.** Eine achtlose Handlung kann im Bruchteil einer Sekunde zu schweren Verletzungen führen.
- Die Vibrationsemissionen während der tatsächlichen Verwendung des Elektrowerkzeugs können abhängig von der Verwendungsart des Werkzeugs vom angegebenen Gesamtwert abweichen. Bediener sollten Sicherheitsmaßnahmen für den eigenen Schutz ergreifen, die auf einer Beurteilung der Exposition unter tatsächlichen Nutzungsbedingungen beruht. Dabei sind alle Teile des Betriebszyklus zu berücksichtigen, z. B. abgesehen vom Gashebelbetrieb, die Zeiten, wenn das Werkzeug ausgeschaltet ist und wenn es im Leerlauf betrieben wird.

Verwendung und Pflege von Elektrowerkzeugen

- **Überbeanspruchen Sie Elektrowerkzeuge nicht. Benutzen Sie das richtige Elektrowerkzeug für Ihren Einsatzzweck.** Das richtige Elektrowerkzeug erledigt seine Arbeit bei bestimmungsgemäßem Einsatz besser und sicherer.
- **Benutzen Sie das Elektrowerkzeug nicht, wenn es sich nicht am Schalter ein- und ausschalten lässt.** Jedes Elektrowerkzeug, das nicht mit dem Schalter betätigt werden kann, stellt eine Gefahr dar und muss repariert werden.
- **Trennen Sie das Elektrowerkzeug von der Stromversorgung bzw. vom Akku, bevor Sie Einstellarbeiten vornehmen, Zubehörteile austauschen oder das Elektrowerkzeug verstauen.** Solche präventiven Sicherheitsmaßnahmen verhindern den unbeabsichtigten Start des Elektrowerkzeugs.
- **Lagern Sie nicht benutzte Elektrowerkzeuge außerhalb der Reichweite von Kindern, und lassen Sie nicht zu, dass Personen das Elektrowerkzeug bedienen, die nicht mit dem Werkzeug selbst und/oder diesen Anweisungen vertraut sind.** Elektrowerkzeuge stellen in ungeschulten Händen eine Gefahr dar.
- **Halten Sie Elektrowerkzeuge in Stand. Prüfen Sie auf Fehlausrichtungen, sicheren Halt und Leichtgängigkeit beweglicher Teile, Beschädigungen von Teilen sowie auf jegliche andere Zustände, die sich auf den Betrieb des Elektrowerkzeugs auswirken können. Bei Beschädigungen lassen Sie das Elektrowerkzeug reparieren, bevor Sie es benutzen.** Viele Unfälle mit Elektrowerkzeugen sind auf schlechte Wartung zurückzuführen.

- **Halten Sie Schneidwerkzeuge scharf und sauber.** Ordnungsgemäß gewartete Schneidwerkzeuge mit scharfen Schneidkanten bleiben seltener hängen und sind einfacher zu bedienen.
- **Benutzen Sie Elektrowerkzeuge, Zubehör, Werkzeugeinsätze und Ähnliches in Übereinstimmung mit diesen Anweisungen und auf die für das jeweilige Elektrowerkzeug bestimmungsgemäße Weise, und beachten Sie dabei die jeweiligen Arbeitsbedingungen und die Art der auszuführenden Arbeiten.** Der Einsatz eines Elektrowerkzeugs für Zwecke, die von den hier angegebenen abweichen, kann zu Gefahrensituationen führen.
- **Halten Sie die Handgriffe und Griffflächen trocken, sauber und frei von Öl und Fett.** Wenn Handgriffe und Griffflächen rutschig sind, kann das Werkzeug in unerwarteten Situationen nicht sicher bedient und kontrolliert werden.

Verwendung und Pflege von akkubetriebenen Werkzeugen

- **Eine Aufladung darf nur mit dem vom Hersteller vorgeschriebenen Ladegerät durchgeführt werden.** Durch ein für einen bestimmten Akkutyp geeignetes Ladegerät kann Brandgefahr entstehen, wenn es für einen anderen Akku verwendet wird.
- **Verwenden Sie Elektrowerkzeuge nur mit speziell ausgezeichneten Akkus.** Die Verwendung anderer Akkus kann zu Verletzungs- und Brandgefahr führen.
- **Wird der Akku nicht verwendet, halten Sie ihn von Metalgegenständen wie Büroklammern, Münzen, Schlüsseln, Nägeln, Schrauben oder anderen kleineren Metallobjekten fern, da es zu einer Überbrückung der Kontakte kommen könnte.** Durch Kurzschluss der Akkuklemmen kann es zu Verbrennungen oder Bränden kommen.
- **Unter missbräuchlichen Bedingungen kann Flüssigkeit aus dem Akku austreten; vermeiden Sie Kontakt damit.** Bei versehentlichem Hautkontakt sofort mit Wasser abspülen. Sollten Ihre Augen damit in Berührung gekommen sein, suchen Sie sofort ärztliche Hilfe auf. Durch austretende Flüssigkeit aus dem Akku kann es zu Reizungen oder Verbrennungen kommen.
- **Verwenden Sie keinen Akku und kein Werkzeug, der bzw. das defekt ist oder modifiziert wurde.** Beschädigte oder modifizierte Akkus können ein unvorhersehbares Verhalten aufweisen, welches zu Feuer, Explosionen oder Verletzungsgefahren führen kann.
- **Setzen Sie Akku oder Werkzeug niemals Feuer oder sehr hohen Temperatur aus.** Feuer oder Temperaturen über 130 °C (266 °F) können zu einer Explosion führen.
- **Befolgen Sie die Ladeanweisungen und laden Sie den Akku oder das Werkzeug niemals bei Temperaturen außerhalb den in der Anleitung angegebenen Temperaturbereichen**

auf. Unsachgemäßes Aufladen oder Aufladen bei Temperaturen außerhalb des angegebenen Bereichs kann den Akku beschädigen und die Brandgefahr erhöhen.

Service

- **Lassen Sie das Elektrowerkzeug von einem qualifizierten Fachmann reparieren, und bestehen Sie darauf, dass nur Originalersatzteile verwendet werden.** Auf diese Weise wird dafür gesorgt, dass die Sicherheit des Elektrowerkzeugs nicht beeinträchtigt wird.
- **Warten Sie niemals beschädigte Akkus.** Akkus dürfen nur vom Hersteller oder von autorisierten Serviceanbietern gewartet werden.

Sicherheitshinweise für den Hochentaster – persönliche Sicherheit

- **Halten Sie alle Körperteile von der Sägekette fern, wenn Sie den Hochentaster verwenden. Stellen Sie vor dem Starten des Hochentasters sicher, dass die Sägekette nicht in Kontakt mit anderen Gegenständen kommt.** Unaufmerksamkeit während des Betriebs des Hochentasters kann dazu führen, dass Sie sich mit Ihrer Kleidung oder mit einem Körperteil in der Sägekette verfangen.
- **Den Hochentaster immer mit der rechten Hand am hinteren Handgriff und der linken Hand am vorderen Handgriff halten.** Wenn Sie die Motorsäge auf andere Weise festhalten, wird das Verletzungsrisiko erhöht. Vermeiden Sie dies.
- **Halten Sie den Hochentaster nur an den isolierten Griffoberflächen fest, da die Sägekette sonst ggf. mit verborgener Verkabelung oder mit dem Netzkabel in Kontakt kommt.** Wenn die Sägekette mit einem stromführenden Leiter in Kontakt kommt, können freiliegende Metallteile des Hochentasters unter Strom gesetzt und der Anwender einem elektrischen Schlag ausgesetzt werden.
- **Tragen Sie einen Augenschutz. Weitere Schutzausrüstung für das Gehör sowie Kopf, Hände, Beine und Füße wird empfohlen.** Angemessene Schutzausrüstung verringert das Verletzungsrisiko durch umherfliegende Bruchstücke oder durch versehentlichen Kontakt mit der Sägekette.
- **Achten Sie stets auf festen Stand und betreiben Sie die Motorsäge nur, wenn Sie auf einer festen, sicheren und geraden Oberfläche stehen.** Auf rutschigen oder instabilen Oberflächen kann es zu einem Verlust des Gleichgewichts oder der Kontrolle über den Hochentaster kommen.
- **Rechnen Sie beim Durchtrennen eines Asts, der unter Spannung steht, mit seinem Zurückschnellen.** Wenn die Spannung der Holzfasern freigesetzt wird, kann der unter Spannung stehende Ast den Bediener treffen und/oder der Hochentaster außer Kontrolle geraten.
- **Gehen Sie beim Schneiden von Dickicht und Jungbäumen besonders umsichtig vor.** Das dünne Material kann sich im Hochentaster verfangen und

in Ihre Richtung geschleudert werden bzw. Sie aus dem Gleichgewicht bringen.

- **Befolgen Sie die Anweisungen zum Schmieren und Spannen der Kette sowie zum Wechseln der Schiene und Kette.** Eine falsch gespannte oder geschmierte Kette kann reißen oder das Rückschlagrisiko erhöhen.
- **Tragen Sie den Hochentaster am vorderen Handgriff. Er muss dabei ausgeschaltet sein und von Ihrem Körper weg weisen.** Beim Transportieren oder Lagern des Hochentasters muss immer die Abdeckung der Führungsschiene angebracht werden. Der richtige Umgang mit dem Hochentaster verringert das Risiko des unbeabsichtigten Kontakts mit der sich bewegenden Sägekette.
- **Schneiden Sie nur Holz. Verwenden Sie den Hochentaster nicht für andere Zwecke. Zum Beispiel: Verwenden Sie den Hochentaster nicht zum Schneiden von Metall, Kunststoff, Mauerwerk oder anderen Materialien, die nicht aus Holz bestehen.** Der bestimmungswidrige Einsatz des Hochentasters kann zu gefährlichen Situationen führen.
- **Halten Sie die Griffe trocken, sauber und frei von Öl und Fett.** Rutschige, ölige Griffe können zum Kontrollverlust führen.
- **Versuchen Sie nicht, einen Baum zu fällen, ohne mit den damit verbundenen Risiken und ihrer Vermeidung vertraut zu sein.** Beim Fällen eines Baumes können der Bediener oder umstehende Personen schwere Verletzungen erleiden.
- **Dieser Hochentaster ist nicht für das Fällen von Bäumen geeignet.** Die Verwendung des Hochentasters für andere als die vorgesehene Arbeiten kann zu schweren Verletzungen des Bedieners oder umstehender Personen führen.
- Erstanwendern empfehlen wir mit Nachdruck, das Sägen von Holzklötzen auf einem Sägebock oder einem Gestell zu üben.

Allgemeine Sicherheitshinweise für Hochentaster

Befolgen Sie bei der Entfernung von festklemmendem Material sowie bei Lagerung oder Wartung des Hochentasters stets alle Anweisungen. Stellen Sie sicher, dass sich der Schalter auf der Position „Aus“ befindet und der Akku entfernt ist. Eine unerwartete Betätigung des Hochentasters beim Entfernen von festklemmendem Material oder bei der Wartung kann zu schweren Verletzungen führen.

Allgemeine Sicherheitshinweise



WARNUNG: Lesen Sie die folgenden Warnhinweise, bevor Sie das Gerät verwenden.

- Entnehmen Sie den Akku, um den versehentlichen Start des Geräts zu verhindern.

- Dieses Gerät ist ein gefährliches Werkzeug, wenn Sie nicht aufpassen oder es unsachgemäß verwenden. Dieses Gerät kann schwere oder tödliche Verletzungen des Bedieners oder anderer Personen verursachen.
- Verwenden Sie das Gerät nicht, wenn es nicht mehr der ursprünglichen Spezifikation entspricht. Ändern Sie kein Teil des Geräts ohne Genehmigung des Herstellers. Verwenden Sie nur Teile, die vom Hersteller genehmigt wurden. Eine falsche Wartung kann zu schweren bis tödlichen Verletzungen führen.
- Überprüfen Sie das Gerät vor dem Gebrauch. Siehe *Sicherheitsvorrichtungen am Gerät auf Seite 115* und *Wartung auf Seite 121*. Verwenden Sie das Gerät nicht, wenn es beschädigt ist oder nicht ordnungsgemäß funktioniert. Führen Sie die in dieser Bedienungsanleitung beschriebenen Kontroll-, Wartungs- und Serviceanweisungen durch.
- Lassen Sie keine Kinder mit dem Gerät spielen. Das Gerät ist kein Spielzeug! Kinder oder nicht im Gebrauch des Geräts und/oder des Akkus geschulte Personen dürfen das Gerät bzw. den Akku weder bedienen noch warten. Unter Umständen gelten gesetzlich vorgeschriebene Altersbeschränkungen.
- Bewahren Sie das Gerät in einem verschlossenen Bereich auf, um einen unerlaubten Zugriff durch Kinder oder andere Personen zu verhindern.
- Bewahren Sie das Gerät für Kinder unzugänglich auf.
- Unter keinen Umständen darf die ursprüngliche Konstruktion des Geräts ohne Genehmigung des Herstellers geändert werden. Verwenden Sie immer Originalzubehör. Unzulässige Änderungen und/oder unzulässiges Zubehör können zu schweren oder sogar tödlichen Verletzungen des Bedieners und anderer Personen führen.

Hinweis: Nationale oder regionale Gesetze regeln ggf. die Verwendung. Beachten Sie die jeweils gültigen Bestimmungen.

Sicherheitshinweise für den Betrieb



WARNUNG: Lesen und befolgen Sie die nachstehenden Warnhinweise, bevor Sie das Gerät verwenden.

- Stellen Sie sicher, dass Menschen und Tiere während der Verwendung einen Abstand von mindestens 15 Metern einhalten. Wenn mehrere Bediener im gleichen Bereich arbeiten, muss ein Sicherheitsabstand von mindestens 15 m eingehalten werden. Andernfalls besteht die Gefahr von schweren Verletzungen. Stellen Sie das Gerät sofort ab, wenn sich Personen oder Tiere nähern. Drehen Sie sich niemals abrupt mit dem Gerät um, ohne vorher sicherzustellen, dass sich hinter Ihnen niemand innerhalb der Sicherheitszone befindet.

- Verwenden Sie das Gerät niemals bei schlechtem Wetter, z. B. bei dichtem Nebel, starkem Regen, starkem Wind, großer Kälte usw. Extrem heißes Wetter kann zur Überhitzung des Geräts führen. Bei schlechtem Wetter ist das Arbeiten nicht nur ermüdend, es können außerdem gefährliche Arbeitsbedingungen entstehen, z.B. glatter Boden, unberechenbare Fällrichtung des Baumes usw.
- Erlauben Sie Kindern niemals, das Gerät zu verwenden oder sich in seiner Nähe aufzuhalten. Da das Gerät leicht zu starten ist, könnten auch Kinder bei unzureichender Aufsicht in der Lage sein, es zu starten. Dies kann zu schweren Verletzungen führen. Trennen Sie stets den Akku ab, wenn das Gerät unbeaufsichtigt ist.
- Stellen Sie sicher, dass weder Menschen noch Tiere oder andere Dinge die Kontrolle des Geräts beeinflussen oder mit der Schneidausrüstung oder umherfliegenden Gegenständen in Berührung kommen.
- Achten Sie immer genau auf Warnsignale oder Rufe, wenn Sie den Gehörschutz tragen. Nehmen Sie den Gehörschutz immer ab, sobald das Gerät abgestellt ist.
- Eine übermäßige Belastung durch Vibrationen kann bei Personen mit Durchblutungsstörungen zu Kreislaufschäden oder Nervenschäden führen. Sprechen Sie mit Ihrem Arzt, wenn Sie nach übermäßiger Belastung durch Vibrationen irgendwelche Beschwerden haben. Beispiele für solche Symptome sind: Einschlafen von Körperteilen, Gefühlsverlust, Jucken, Stechen, Schmerzen, Verlust oder Beeinträchtigung der normalen Körperkraft, Veränderungen der Hautfarbe oder der Haut. Diese Beschwerden treten normalerweise in den Fingern, Händen und Handgelenken auf.
- Unter keinen Umständen darf eine Schneidausrüstung ohne einen zugelassenen Schutz betrieben werden. Wenn ein falscher oder defekter Schutz montiert wird, können dadurch schwere Verletzungen verursacht werden.
- Schalten Sie das Gerät immer ab, entfernen Sie den Akku, und stellen Sie sicher, dass die Schneidausrüstung vollständig stillsteht, bevor Sie mit Arbeiten am Gerät beginnen. Das Abweichen von den Schärfanweisungen erhöht die Rückschlagneigung der Sägekette erheblich!
- Wenn Sie in eine Situation kommen, die Sie in Bezug auf die weitere Anwendung des Geräts verunsichert, lassen Sie sich von einem Experten beraten. Wenden Sie sich an Ihren Händler oder Ihre Servicewerkstatt. Führen Sie keine Arbeiten aus, mit denen Sie überfordert sind.
- Führen Sie keine Arbeiten aus, mit denen Sie überfordert sind.
- Verwenden Sie niemals das Gerät, wenn Sie müde sind, Alkohol getrunken oder Medikamente eingenommen haben, die Ihre Sehkraft,

Ihr Urteilsvermögen oder Ihre Körperkontrolle beeinträchtigen können.

- Wenn die Spitze der Führungsschiene auf einen festen Gegenstand trifft, kann das Gerät plötzlich und unkontrolliert zur Seite geschleudert werden. Dieser Effekt wird Rückschlag genannt. Bei einem Rückschlag kann so viel Energie freigesetzt werden, dass das Gerät bzw. der Benutzer weggeschleudert werden kann und die Kontrolle über das Gerät verloren gehen kann. Das Schneiden mit der Führungsschienen spitze ist zu vermeiden.
- Sie dürfen das Gerät niemals verwenden, wenn nicht die Möglichkeit besteht, bei einem Unfall Hilfe herbeizurufen.
- Nehmen Sie eine sichere Arbeitsstellung mit festem Stand ein. Vergewissern Sie sich, dass Sie sicher gehen und stehen können. Achten Sie auf eventuelle Hindernisse (Wurzeln, Steine, Äste, Löcher, Gräben usw.), wenn Sie unvermittelt Ihren Standort wechseln. Beim Arbeiten auf abschüssigem Boden müssen Sie immer sehr vorsichtig sein.
- Beim Sägen von Bäumen, die unter Spannung stehen, äußerst vorsichtig sein. Ein unter Spannung stehender Baum kann sowohl vor als auch nach dem Durchsägen in seine normale Stellung zurückschnellen. Wenn Sie an der falschen Stelle stehen oder den Sägeschnitt falsch setzen, könnte der Baum Sie oder das Gerät so treffen, dass Sie die Kontrolle verlieren. Beide Fälle können schwere Verletzungen zur Folge haben.
- Verwenden Sie den Tragegurt, um das Gewicht des Geräts zu tragen und den Umgang zu erleichtern.
- Für Aspire P5-P4A: Halten Sie das Gerät mit der rechten oder linken Hand. Halten Sie Hände und andere Körperteile von der Sägekette fern.

(Abb. 28)

- Für Aspire PE5-P4A: Halten Sie das Gerät stets mit beiden Händen. Halten Sie das Gerät auf der rechten Seite des Körpers.

(Abb. 29)

- Wenn Sie unerwünschte Substanzen vom Gerät entfernen möchten, stellen Sie zunächst den Motor ab und stellen Sie sicher, dass sich die Sägekette nicht dreht.
- Halten Sie das Gerät an, bevor Sie zu einem anderen Bereich wechseln. Bei längeren Wegstrecken und Transporten müssen Sie den Transportschutz anbringen.
- Stellen Sie das Gerät niemals im aktivierten Zustand unbeaufsichtigt ab.
- Wenn das Gerät bei Temperaturen von unter -10 °C verwendet wird, müssen Gerät und Akku für mindestens 24 Stunden in einem beheizten Raum gelagert werden, bevor Sie mit der Arbeit beginnen können.
- Stellen Sie sich niemals direkt unter einen Ast, der gerade abgeschnitten wird. Dies kann zu schweren oder sogar tödlichen Verletzungen führen.

- Beachten Sie die geltenden Sicherheitsvorschriften für Arbeiten in der Nähe von Überkopfstromleitungen.
- Dieses Gerät ist nicht elektrisch isoliert. Wenn das Gerät in Kontakt mit oder in die Nähe von stromführenden Leitungen kommt, können Todesfälle oder schwere Verletzungen die Folge sein. Elektrizität kann über einen sogenannten Spannungsbogen von einem Punkt zu einem anderen übertragen werden. Je höher die Spannung, desto größer die Distanz, über die Elektrizität übertragen werden kann. Elektrizität kann auch durch Äste und andere Gegenstände übertragen werden, insbesondere dann, wenn diese feucht sind. Halten Sie mit dem Gerät immer einen Abstand von mindestens 10 m zu stromführenden Leitungen und/oder Gegenständen, die mit diesen in Kontakt stehen, ein. Wenn Sie mit einem kürzeren Sicherheitsabstand arbeiten müssen, wenden Sie sich immer an den aktuellen Stromversorger, um sicherzustellen, dass die Spannung ausgeschaltet ist, bevor Sie mit der Arbeit beginnen.
- Eine stumpfe Sägekette kann die Unfallgefahr erhöhen.

Persönliche Schutzausrüstung



WARNUNG: Lesen Sie die folgenden Warnhinweise, bevor Sie das Gerät benutzen.

- Verwenden Sie stets die vorgeschriebene persönliche Schutzausrüstung bei der Benutzung des Geräts. Die persönliche Schutzausrüstung kann Verletzungen nicht vollständig vermeiden, vermindert aber den Umfang der Verletzungen und Schäden bei einem Unfall. Lassen Sie sich von Ihrem Händler bei der Auswahl der richtigen Ausrüstung unterstützen.
- Tragen Sie einen Helm, wenn Ihnen Gegenstände auf den Kopf fallen könnten.

(Abb. 30)

- Tragen Sie einen zugelassenen Gehörschutz.

(Abb. 31)

- Tragen Sie einen zugelassenen Augenschutz. Bei der Benutzung eines Visiers ist auch eine zugelassene Schutzbrille zu tragen. Zugelassene Schutzbrillen müssen die Normen ANSI Z87.1 für die USA bzw. EN 166 für EU-Länder erfüllen.

(Abb. 32)

- Tragen Sie bei Bedarf Schutzhandschuhe, beispielsweise bei der Montage, der Untersuchung oder der Reinigung der Schneidausrüstung.

(Abb. 33)

- Tragen Sie Schutzstiefel oder Schuhe mit rutschfester Sohle.

(Abb. 34)

- Verwenden Sie Hosen mit Schnitenschutz.
- Tragen Sie Kleidung aus reißfestem Material. Tragen Sie stets eng anliegende Kleidung, lange Hosen aus schwerem Stoff und lange Ärmel. Tragen Sie keine weite Kleidung, die sich leicht an Ästen und Zweigen verfangen könnte. Vermeiden Sie das Tragen von Schmuck, kurzen Hosen und offenen Schuhen. Arbeiten Sie nicht barfuß. Binden Sie Ihre Haare sicherheitshalber zusammen, sodass sie nicht über Ihre Schulter fallen.
- Halten Sie eine Erste-Hilfe-Ausrüstung und einen Feuerlöscher griffbereit.

(Abb. 35)

Sicherheitsvorrichtungen am Gerät



WARNUNG: Lesen Sie die folgenden Warnhinweise, bevor Sie das Gerät verwenden.

In diesem Abschnitt werden einzelnen Teile der Sicherheitsausrüstung des Gerätes beschrieben, welche Funktion sie haben und wie ihre Kontrolle und Wartung ausgeführt werden sollen, um sicherzustellen, dass sie funktionsfähig sind. Unter der Überschrift *Geräteübersicht auf Seite 108* finden Sie Angaben zur Position der Teile an Ihrem Gerät.

Die Lebensdauer des Geräts kann verkürzt werden und die Unfallgefahr kann steigen, wenn die Wartung des Geräts nicht ordnungsgemäß und Service und/oder Reparaturen nicht fachmännisch ausgeführt werden. Wenden Sie sich für weitere Informationen an Ihre Vertragswerkstatt.



WARNUNG: Benutzen Sie kein Gerät mit defekten Sicherheitsvorrichtungen. Die Sicherheitsausrüstung des Gerätes muss so kontrolliert und gewartet werden, wie dies in diesem Abschnitt beschrieben wird. Wenn Ihr Gerät diesen Anforderungen nicht entspricht, muss eine Servicewerkstatt aufgesucht werden.



ACHTUNG: Service und Reparatur des Gerätes erfordern eine Spezialausbildung. Dies gilt besonders für die Sicherheitsausrüstung des Geräts. Wenn Ihr Gerät den unten aufgeführten Kontrollanforderungen nicht entspricht, müssen Sie Ihre Servicewerkstatt aufsuchen. Beim Kauf eines unserer Geräte wird gewährleistet, dass Reparatur- oder Servicearbeiten fachmännisch ausgeführt werden. Sollte der Verkäufer Ihres Gerätes nicht an unser Fachhändler-Service-Netz angeschlossen sein, fragen Sie nach unserer nächstgelegenen Servicewerkstatt.

So prüfen Sie die Benutzeroberfläche Aspire P5-P4A

Die grünen LEDs (A) zeigen den Ladezustand an. Die grünen LEDs zeigen außerdem an, dass das Gerät eingeschaltet ist.

1. Drücken und halten Sie die On/Off-Taste (B). (Abb. 36)
 - a) Das Gerät ist eingeschaltet, wenn die grünen LEDs (A) leuchten.
 - b) Das Gerät ist ausgeschaltet, wenn die grünen LEDs (A) nicht leuchten.
2. Siehe *Fehlerbehebung auf Seite 124* wenn die Warnanzeige (C) blinkt.

So prüfen Sie die Gashebelsperre

Die Gashebelsperre verhindert ein versehentliches Auslösen. Wenn Sie den Handgriff loslassen, kehren Gashebel und Gashebelsperre wieder in ihre Ausgangsstellung zurück.

1. Für Aspire PE5-P4A: Drücken Sie den Sperrknopf nach vorne. (Abb. 37)
2. Stellen Sie sicher, dass der Gashebel gesperrt ist, wenn sich die Gashebelsperre in der Ausgangsstellung befindet.
 - a) Für Aspire P5-P4A: (Abb. 38)
 - b) Für Aspire PE5-P4A: (Abb. 39)
3. Drücken Sie die Gashebelsperre auf die eine Seite und dann auf die andere Seite. Achten Sie darauf, dass sich die Gashebelsperre zurück in ihre Ausgangsposition bewegt.
 - a) Für Aspire P5-P4A: (Abb. 40)
 - b) Für Aspire PE5-P4A: (Abb. 41)
4. Achten Sie darauf, dass sich der Gashebel und die Gashebelsperre frei bewegen können und dass die Rückstellfeder richtig funktioniert.
 - a) Für Aspire P5-P4A: (Abb. 42)
 - b) Für Aspire PE5-P4A: (Abb. 43)
5. Starten Sie das Gerät, siehe *Betrieb auf Seite 119*.
6. Geben Sie Vollgas.
7. Lassen Sie den Gashebel los und stellen Sie sicher, dass die Sägekette vollständig stoppt.

Sicherheitshinweise für die Schneidausrüstung



WARNUNG: Lesen Sie die folgenden Warnhinweise, bevor Sie das Gerät verwenden.

- Verwenden Sie nur die empfohlenen Kombinationen von Führungsschiene/Sägekette und Einfüllhilfen. Siehe *Wartung auf Seite 121* für Anweisungen.
- Tragen Sie Schutzhandschuhe, wenn Sie an der Sägekette eine Wartung durchführen oder sie

verwenden. Eine Sägekette, die sich nicht bewegt, kann auch zu Verletzungen führen.

- Sorgen Sie dafür, dass die Schneidezähne gut geschärft sind. Befolgen Sie die Anweisungen und verwenden Sie die empfohlene Schärflehre. Eine Sägekette, die beschädigt oder nicht korrekt geschärft ist, erhöht die Unfallgefahr.
- (Abb. 44)
- Behalten Sie den korrekten Tiefenbegrenzerabstand bei. Befolgen Sie die Anweisungen und verwenden Sie die empfohlene Tiefenbegrenzereinstellung. Ein zu großer Tiefenbegrenzerabstand erhöht die Rückschlaggefahr.

(Abb. 45)

- Stellen Sie sicher, dass die Sägekette die richtige Spannung besitzt. Wenn sich die Sägekette nicht fest in der Führungsschiene befindet, kann die Sägekette abspringen. Eine falsche Sägekettenspannung führt zu höherem Verschleiß an der Führungsschiene, der Sägekette und dem Kettenantriebsrad. Siehe *Zubehör auf Seite 128*.

(Abb. 46)

- Führen Sie die Wartung der Schneidausrüstung regelmäßig durch und sorgen Sie für eine korrekte Schmierung. Schmieren Sie die Sägekette vor jedem Betrieb. Wenn die Sägekette nicht ordnungsgemäß geschmiert ist, erhöht sich die Gefahr von Verschleiß an der Führungsschiene, der Sägekette dem und Kettenantriebsrad.

(Abb. 47)

Sicherer Umgang mit Akkus



WARNUNG: Lesen Sie alle Sicherheitshinweise und allgemeinen Anweisungen. Wenn Sie die Sicherheitshinweise und allgemeinen Anweisungen nicht beachten, kann dies zu Stromschlägen, Brand und/oder schweren Verletzungen führen. **Behalten Sie alle Sicherheitshinweise und allgemeinen Anweisungen zur späteren Verwendung auf.**

- **Diese Sicherheitshinweise gelten nur für 18-V-Lithium-Ionen-Akkus für das POWER FOR ALL-System.**
- **Verwenden Sie den Akku nur in Produkten von POWER FOR ALL Systempartnern.** Mit POWER FOR ALL gekennzeichnete 18-V-Akkus sind mit folgenden Geräten vollständig kompatibel:
 - Alle Geräte des 18-V-POWER FOR ALL-Akkusystems.
 - Alle 18-V-Geräte von POWER FOR ALL-Systempartnern.
- **Beachten Sie die Akkuempfehlungen in der Betriebsanleitung Ihres Geräts.** Nur so können Akku

und Gerät gefahrlos betrieben und die Akkus vor gefährlicher Überlastung geschützt werden.

- **Laden Sie die Akkus nur mit vom Hersteller oder von POWER FOR ALL-Systempartnern empfohlenen Ladegeräten auf.** Ein Ladegerät, das für einen bestimmten Akkutyp geeignet ist, kann bei Verwendung mit einem anderen Akku ein Brandrisiko darstellen.
- **Der Akku wird teilweise aufgeladen ausgeliefert.** Laden Sie den Akku im Ladegerät für volle Akkukapazität vollständig auf, bevor Sie das Elektrowerkzeug zum ersten Mal benutzen.
- **Bewahren Sie die Akkus für Kinder unzugänglich auf.**
- **Öffnen Sie den Akku nicht.** Es besteht Kurzschlussgefahr.
- **Bei Beschädigung und unsachgemäßer Verwendung des Akkus können Dämpfe freigesetzt werden. Der Akku kann sich entzünden oder explodieren.** Stellen Sie sicher, dass der Bereich gut belüftet ist, und suchen Sie einen Arzt auf, falls Sie negative Auswirkungen bemerken. Die Dämpfe können die Atemwege reizen.
- **Bei unsachgemäßer Verwendung oder bei Beschädigung kann brennbare Flüssigkeit aus dem Akku entweichen. Hautkontakt mit dieser Flüssigkeit ist zu vermeiden. Bei versehentlichem Hautkontakt, spülen Sie die Stelle sofort mit Wasser ab. Bei versehentlichem Kontakt mit den Augen, suchen Sie zusätzlich einen Arzt auf.** Austretende Akkuflüssigkeit kann Reizungen oder Verätzungen verursachen.
- **Wenn der Akku beschädigt wird, kann Flüssigkeit austreten und sich auf Oberflächen in der Nähe verteilen. Überprüfen Sie die betroffenen Teile.** Reinigen Sie diese Teile, oder ersetzen Sie sie bei Bedarf.
- **Den Akku nicht kurzschließen.** Wird der Akku nicht verwendet, halten Sie ihn von Büroklammern, Münzen, Schlüsseln, Nägeln, Schrauben oder anderen kleineren Metallgegenständen fern, da es zu einer Überbrückung der Kontakte kommen könnte. Durch Kurzschluss der Akkuklemmen kann es zu Verbrennungen oder Bränden kommen.
- **Der Akku kann durch spitze Gegenstände wie Nägel oder Schraubendreher oder durch Kräfteinwirkung von außen beschädigt werden.** Es kann ein interner Kurzschluss auftreten, der zu Verbrennung, Rauchentwicklung, Explosion oder Überhitzung des Akkus führen kann.
- **Warten Sie niemals beschädigte Akkus.** Akkus dürfen nur vom Hersteller oder von autorisierten Serviceanbietern gewartet werden.
- **Schützen Sie den Akku vor Hitze, z. B. vor dauerhafter Sonneneinwirkung, Feuer, Schmutz, Wasser und Feuchtigkeit.** Es besteht Explosions- und Kurzschlussgefahr.
- **Der Akku darf nur im Gerät verwendet werden, wenn die Umgebungstemperatur zwischen -5 °C – 40 °C liegt.**

- **Lagern Sie den Akku nur bei einer Umgebungstemperatur zwischen -20 °C – 50 °C.** Lassen Sie den Akku beispielsweise im Sommer nicht im Auto. Bei Temperaturen unter 0 °C kann es bei einigen Geräten zu einem Leistungsverlust kommen.
- **Laden Sie den Akku nur bei einer Umgebungstemperatur von 0 °C – +35 °C auf.** Wenn Sie das Gerät außerhalb dieses Temperaturbereichs aufladen, kann dies das Risiko erhöhen, dass der Akku beschädigt wird, und es kann zur Brandgefahr kommen.

Sicherer Umgang mit dem Ladegerät



WARNUNG: Lesen Sie alle Sicherheitshinweise und allgemeinen Anweisungen. Wenn Sie die Sicherheitshinweise und allgemeinen Anweisungen nicht beachten, kann dies zu Stromschlägen, Brand und/oder schweren Verletzungen führen. **Bewahren Sie diese Anleitung an einem sicheren Ort auf.** Verwenden Sie das Ladegerät nur, wenn Sie alle Funktionen vollständig beurteilen und ohne Einschränkungen nutzen können oder wenn Sie entsprechende Anweisungen erhalten haben.

- **Dieses Ladegerät ist nicht für die Verwendung durch Kinder oder Personen mit eingeschränkten körperlichen, sensorischen oder geistigen Fähigkeiten oder Mangel an Erfahrung oder Know-how vorgesehen. Dieses Ladegerät kann von Kindern ab 8 Jahren und von Personen mit eingeschränkten körperlichen, sensorischen oder geistigen Fähigkeiten oder Mangel an Erfahrung oder Knowhow verwendet werden, wenn eine für ihre Sicherheit verantwortliche Person sie überwacht oder sie in den sicheren Betrieb des Ladegeräts eingewiesen hat und sie die damit verbundenen Gefahren verstanden haben.** Andernfalls besteht die Gefahr von Bedienungsfehlern und Verletzungen.
- **Beaufsichtigen Sie Kinder während der Verwendung, Reinigung und Wartung.** Dadurch wird verhindert, dass Kinder mit dem Ladegerät spielen.
- **Laden Sie 18 V-POWER FOR ALL-Systemakkus ausschließlich mit einer Kapazität von mind. 1,5 Ah auf. Die Akkuspannung muss mit der Ladespannung des Ladegeräts übereinstimmen. Laden Sie keine nicht wiederaufladbaren Batterien auf.** Andernfalls besteht Brand- und Explosionsgefahr.
- **Verwenden Sie das Ladegerät nur in geschlossenen Räumen und setzen Sie es keiner Feuchtigkeit aus.** Wenn Wasser in ein Elektrowerkzeug eindringt, erhöht sich das Stromschlagrisiko.
- **Halten Sie das Ladegerät sauber.** Durch Schmutz besteht Stromschlaggefahr.
- **Überprüfen Sie vor Gebrauch das Ladegerät, das Kabel und den Stecker.** Verwenden Sie das

Ladegerät nicht mehr, wenn Sie Beschädigungen feststellen. Öffnen Sie das Ladegerät nicht selbst, und lassen Sie es nur von Husqvarna oder einem autorisierten Kundendienstzentrum unter ausschließlicher Verwendung von Original-Ersatzteilen reparieren. Beschädigte Ladegeräte, Kabel und Stecker erhöhen die Stromschlaggefahr.

- **Verwenden Sie das Ladegerät nicht auf leicht entzündlichen Oberflächen (z. B. Papier, Textilien usw.) oder in einer entzündlichen Umgebung.** Durch das Aufheizen des Ladegeräts während des Betriebs besteht Brandgefahr.
- **Bedecken Sie die Lüftungsschlitze des Ladegeräts nicht.** Andernfalls kann sich das Ladegerät überhitzen und funktioniert nicht mehr ordnungsgemäß.
- **Eine Aufladung darf nur mit dem vom Hersteller vorgeschriebenen Ladegerät durchgeführt werden.** Durch ein für einen bestimmten Akkutyp geeignetes Ladegerät kann Brandgefahr entstehen, wenn es für einen anderen Akku verwendet wird.
- **Bei Beschädigung und unsachgemäßer Verwendung des Akkus können ebenfalls Dämpfe freigesetzt werden.** Stellen Sie sicher, dass der Bereich gut belüftet ist, und suchen Sie einen Arzt auf, falls Sie negative Auswirkungen bemerken. Die Dämpfe können die Atemwege reizen.
- **Bei falschem Gebrauch kann Flüssigkeit aus dem Akku austreten. Hautkontakt mit dieser Flüssigkeit ist zu vermeiden. Bei versehentlichem Hautkontakt, spülen Sie die Stelle sofort mit Wasser ab. Bei versehentlichem Kontakt mit den Augen, suchen Sie zusätzlich einen Arzt auf.** Austretende Akkufflüssigkeit kann Reizungen oder Verätzungen verursachen.
- **Nur in GB verkaufte Geräte:** Das Gerät ist mit einem nach BS 1363/A zugelassenen elektrischen Stecker mit interner Sicherung ausgestattet (ASTA-Zulassung gemäß BS 1362). Wenn der Stecker nicht für Ihre Steckdosen geeignet ist, sollte er

von einem autorisierten Kundendienstmitarbeiter abgeschnitten und durch einen geeigneten Stecker ersetzt werden. Der Ersatzstecker sollte die gleiche Sicherungsleistung wie der Originalstecker haben. Der abgetrennte Stecker muss entsorgt werden, um das Risiko eines Stromschlags zu vermeiden, und darf niemals in eine andere Steckdose gesteckt werden.

Sicherheitshinweise für die Wartung



WARNUNG: Lesen Sie die folgenden Warnhinweise, bevor Sie das Gerät warten.

- Entfernen Sie vor Wartungs-, Kontroll- oder Montagearbeiten den Akku.
- Der Bediener darf nur die Wartungs- und Servicearbeiten ausführen, die in dieser Bedienungsanleitung beschrieben sind. Für darüber hinausgehende Wartungs- und Servicearbeiten wenden Sie sich bitte an Ihren Servicehändler.
- Reinigen Sie weder den Akku noch das Ladegerät mit Wasser. Starke Reiniger können den Kunststoff beschädigen.
- Wenn Wartungsarbeiten nicht durchgeführt werden, verringert sich die Lebensdauer des Geräts und die Unfallgefahr steigt.
- Für alle Service- und Reparaturarbeiten, insbesondere an den Sicherheitsvorrichtungen des Geräts, ist eine spezielle Schulung erforderlich. Wenn nach Durchführung der Wartungsarbeiten nicht alle in dieser Bedienungsanleitung beschriebenen Prüfungen mit positivem Ergebnis ausfallen, wenden Sie sich an Ihren Servicehändler. Wir garantieren Ihnen, dass für Ihr Gerät professionelle Service- und Reparaturdienste verfügbar sind.
- Nur Original-Ersatzteile verwenden.

Montage Aspire PE5-P4A

Einleitung



WARNUNG: Lesen Sie vor der Montage des Geräts das Kapitel über Sicherheit, und machen Sie sich damit vertraut.

So befestigen Sie den Entaster am Teleskopschaft:

1. Befestigen Sie den Entaster (A) am Teleskopschaft (B). Der Entaster muss leicht in den Teleskopschaft gleiten, anderenfalls ist er nicht korrekt eingesetzt. (Abb. 48)
2. Ziehen Sie den Knopf (C) an.

Hinweis: Wenn der Entaster am Teleskopschaft befestigt ist, wird die Benutzeroberfläche des Entasters getrennt.

So passen Sie die Länge des Teleskopschafts an:

1. Lösen Sie den Schraubgriff am Schaft (A). (Abb. 49)
2. Passen Sie den Schaft auf die gewünschte Länge an.
3. Ziehen Sie den Schraubgriff (B) fest.

So installieren Sie den Haken an einer Wand

- Installieren Sie den Haken im Innenbereich.

- Schützen Sie den Haken vor Sonnenlicht und setzen Sie ihn nur Umgebungstemperaturen von -10 °C bis 70 °C aus.
- Installieren Sie den Haken an einer Trockenbau-, Holz- oder Betonwand.



ACHTUNG: Stellen Sie sicher, dass die Wand Lasten von mindestens 30 kg aufnehmen kann.

- Installieren Sie den Haken mit den drei Schrauben (A) an der Wand. Verwenden Sie bei Bedarf Dübel (B).



ACHTUNG: Stellen Sie sicher, dass die Schrauben für Ihren Wandtyp geeignet sind.

- a) Für Aspire P5-P4A: (Abb. 50)
 - b) Für Aspire PE5-P4A: (Abb. 51)
- Kontaktieren Sie Ihren Husqvarna Servicemitarbeiter, um Informationen über das verfügbare Lagerungszubehör für Ihr Gerät zu erhalten.

So montieren Sie das Gerät am Haken:

- Hängen Sie den Entaster wie abgebildet in den Haken ein. (Abb. 52)
- Hängen Sie die Stange wie abgebildet in den Haken ein. (Abb. 53)

Betrieb

So führen Sie eine Funktionsprüfung vor Verwendung des Geräts durch

1. Überprüfen Sie den Lufteinlass auf Schmutz und Schäden. Entfernen Sie Schmutz und unerwünschte Substanzen mit einer Bürste aus dem Gerät.
2. Ziehen Sie alle Muttern und Schrauben an.
3. Achten Sie darauf, dass der Entaster richtig befestigt ist.
4. Untersuchen Sie den Entaster auf Schäden, z. B. Risse. Ersetzen Sie den Entaster bei Beschädigung.
5. Achten Sie darauf, dass das Gehäuse jeweils korrekt zusammengebaut und nicht beschädigt ist.
6. Vergewissern Sie sich, dass das Gerät ordnungsgemäß funktioniert.

Akku



WARNUNG: Vor dem Betrieb des Akkus müssen Sie die Sicherheitsinformationen lesen und verstehen. Sie müssen außerdem Bedienungsanleitung für den Akku und das Ladegerät lesen und verstehen.

Sorgen Sie für die richtigen Umgebungstemperaturen von Akku und Ladegerät.

	Umgebungstemperatur
Betrieb des Akkus im Gerät	-5 °C – 40 °C
Laden des Akkus	0 °C – 35 °C

So laden Sie den Akku

Laden Sie den Akku vor dem ersten Gebrauch.

Hinweis: Der Ladevorgang ist nur möglich, wenn die Temperatur des Akkus innerhalb des zulässigen Ladetemperaturbereichs (0 °C – 35 °C) liegt.

1. Schließen Sie das Netzkabel für das Ladegerät an eine geerdete Netzsteckdose an.



ACHTUNG: Stellen Sie sicher, dass die Netzspannung und -frequenz korrekt sind.

2. Legen Sie den Akku in das Ladegerät. Wenn die grüne LED blinkt, ist der Akku mit dem Ladegerät verbunden. (Abb. 54)
3. Der Akku ist vollständig aufgeladen, wenn die grüne LED am Ladegerät leuchtet. Laden Sie den Akku für maximal 24 Stunden.
4. Trennen Sie das Ladegerät von der Netzsteckdose.



ACHTUNG: Ziehen Sie nicht am Netzkabel.

5. Nehmen Sie den Akku aus dem Ladegerät.

LED für den Akkuzustand am Ladegerät

Die rote LED (A) und die grüne LED (B) am Ladegerät zeigen den Akkuzustand an. Siehe *So laden Sie den Akku auf Seite 119*.

(Abb. 55)

LED-Anzeige	Akkuladezustand
LED blinkt schnell grün.	Der Akku lädt.
LED blinkt langsam grün.	Der Akku ist zu 80 % geladen.

LED-Anzeige	Akkuladezustand
LED leuchtet grün.	Der Akku ist vollständig geladen.
LED leuchtet rot.	Siehe <i>Fehlerbehebung des Ladegeräts auf Seite 125.</i>
LED blinkt schnell rot.	Siehe <i>Fehlerbehebung des Ladegeräts auf Seite 125.</i>

LED für den Akkuzustand am Gerät

Wenn der Akku im Gerät eingesetzt ist, zeigen die LEDs am Gerät den Akkustatus an.

(Abb. 56)

LED-Anzeige	Akkuladezustand
LED 1, 2 und 3 leuchten.	Vollständig geladen.
LED 1 und 2 leuchten.	Ausreichend geladen
LED 1 leuchtet.	Die Akkuladung ist niedrig.
LED 1 blinkt.	Der Akku ist leer. Die Akkuzustandsanzeige blinkt. Laden Sie den Akku auf. Siehe <i>So laden Sie den Akku auf Seite 119.</i>

So schließen Sie den Akku an das Gerät an



WARNUNG: Verwenden Sie im Gerät ausschließlich Lithium-Ionen-Akkus des POWER FOR ALL Systems P4A 18 V.

1. Stellen Sie sicher, dass der Akku vollständig geladen ist.
2. Legen Sie den Akku in das Akkufach des Geräts. Der Akku muss leicht in das Akkufach gleiten, anderenfalls ist er nicht korrekt eingesetzt.
 - a) Für Aspire P5-P4A: (Abb. 57)
 - b) Für Aspire PE5-P4A: (Abb. 58)
3. Schieben Sie den Akku vollständig in den Akkuhalter ein. Der Akku rastet einem hörbaren Klickgeräusch in der richtigen Position ein.
4. Achten Sie darauf, dass der Riegel korrekt einschnappt.

So starten Sie das Gerät Aspire P5-P4A

1. Drücken Sie die ON/OFF-Taste auf der Benutzeroberfläche (A). Die LED-Leuchten leuchten auf. (Abb. 59)
2. Drücken Sie die Gashebelsperre (B) von der linken oder rechten Seite und halten Sie den Gashebel (C) gedrückt.

So starten Sie das Gerät Aspire PE5-P4A

1. Drücken Sie den Sperrknopf nach vorne. (Abb. 37)
2. Drücken Sie die Gashebelsperre (A) von der linken oder rechten Seite und halten Sie den Gashebel (B) gedrückt. (Abb. 60)

So schneiden Sie Äste



WARNUNG: Seien Sie besonders vorsichtig, wenn Sie in der Nähe von Hochspannungsfreileitungen arbeiten. Herabfallende Äste können zu Kurzschlüssen führen.

- Stellen Sie sich möglichst so hin, dass Sie den Schnitt im rechten Winkel zum Ast machen können. (Abb. 61)
- Schneiden Sie große Äste in Abschnitte, damit Sie besser kontrollieren können, wo sie herunterfallen. Passen Sie außerdem auf, dass Sie nicht von fallenden Ästen getroffen werden, die vom Boden abprallen. (Abb. 62)
- Schneiden Sie niemals in die Verdickung am Ursprung des Astes, da dies die Heilung verlangsamt und das Risiko von Pilzbefall erhöhen kann. (Abb. 63)
- Verwenden Sie den Anschlag an der Unterseite des Schneidkopfs für besseren Halt während des Schneidens. Dadurch wird verhindert, dass die Schneidausrüstung auf dem Ast „hüpft“. (Abb. 64)
- Machen Sie einen Anschnitt an der Unterseite des Astes, bevor Sie in den Ast schneiden. Dadurch werden Risse in der Rinde verhindert, die zu einer Verlangsamung der Heilung und einem permanenten Schaden am Baum führen können. Der Schnitt darf nicht tiefer als $\frac{1}{3}$ der Astdicke gehen, um ein Festfahren zu verhindern. Lassen Sie die Kette laufen, während Sie die Schneidausrüstung vom Ast zurückziehen, um ein Festfahren zu verhindern. (Abb. 65)
- Stellen Sie sicher, dass Sie einen festen Stand haben und beim Arbeiten nicht durch Äste, Steine und Bäume behindert werden.



WARNUNG: Betätigen Sie niemals den Gashebel, ohne die Schneidausrüstung vollständig im Blick zu haben.

So stoppen Sie das Gerät Aspire P5-P4A

1. Lassen Sie den Gashebel los.
2. Drücken Sie die ON/OFF-Taste auf der Benutzeroberfläche. Die LED-Beleuchtung erlischt.
3. Drücken Sie die Entriegelungstaste und ziehen Sie den Akku heraus. (Abb. 66)

2. Drücken Sie die Verriegelungstaste für die Gashebelsperre nach hinten, um das Gerät zu verriegeln.
3. Drücken Sie die Entriegelungstaste am Akku und ziehen Sie den Akku heraus. (Abb. 67)
4. Falls erforderlich, entfernen Sie den Teleskopschaft vom Gerät.

So stoppen Sie das Gerät Aspire PE5-P4A

1. Lassen Sie den Gashebel los.

Wartung

Einleitung

über Sicherheit, und machen Sie sich damit vertraut.



WARNUNG: Lesen Sie vor Wartungsarbeiten am Gerät das Kapitel



WARNUNG: Entfernen Sie den Akku, bevor Sie Wartungsarbeiten am Gerät durchführen.

Wartungsplan

Instand halten	Täglich	Wöchentlich	Monatlich
Die äußeren Teile des Geräts mit einem sauberen und trockenen Tuch reinigen. Kein Wasser verwenden.	X		
Achten Sie darauf, dass die Start- und die Stopptaste richtig funktionieren und unbeschädigt sind.	X		
Sicherstellen, dass Gashebel und Gashebelsperre sicherheitstechnisch ordnungsgemäß funktionieren.	X		
Achten Sie darauf, dass alle Bedienelemente richtig funktionieren und unbeschädigt sind.	X		
Die Handgriffe sauber und trocken halten. Achten Sie darauf, dass sich kein Öl oder Fett auf den Griffen befindet.	X		
Vergewissern Sie sich, dass die Abdeckung der Sägekette nicht beschädigt ist. Ersetzen Sie die Abdeckung der Sägekette bei Beschädigung.	X		
Sicherstellen, dass alle Schrauben und Muttern fest angezogen sind.	X		
Achten Sie darauf, dass die Entriegelungstasten am Akku ordnungsgemäß funktionieren und der Akku in das Gerät einrastet.	X		
Achten Sie darauf, dass das Ladegerät ordnungsgemäß funktioniert.	X		

Instand halten	Taglich	Wochentlich	Monatlich
Sicherstellen, dass der Akku unbeschadigt ist.	X		
Sicherstellen, dass der Akku vollstandig geladen ist.	X		
Stellen Sie sicher, dass das Akkuladegerat nicht beschadigt ist.	X		
Die Sagekette uberprufen.	X		
Die Sagekette scharfen.	X		
Eine uberprufung der Spannung der Sagekette vornehmen.	X		
Die Sagekette schmieren.	X		
Sicherstellen, dass sich die Sagekette nicht ohne Betatigung des Gashebels dreht.	X		
Alle Kabel, Kupplungen und Anschlusse kontrollieren. uberprufen Sie das Gerat auf Schaden und Schmutz.		X	
Reinigen Sie die Sagekettenabdeckung.		X	
Alle Grate an den Kanten der Fuhrungsschiene entfernen.		X	
Die Verbindungen zwischen dem Akku und dem Gerat prufen. Die Verbindung zwischen dem Akku und dem Akkuladegerat prufen.			X
Achten Sie darauf, dass der Entaster unbeschadigt ist. Ersetzen Sie den Entaster bei Beschadigung.	Alle Wartungsarbeiten am Entaster mussen von einem autorisierten Husqvarna-Handler durchgefuhrt werden.		
Prufen Sie den Verschleif des Kettenantriebsrads.	Ersetzen Sie das Kettenantriebsrad nach ca. 20 Betriebsstunden oder haufiger, wenn es notwendig ist.		

So prufen Sie die Schneidausrustung

1. Stellen Sie sicher, dass es keine Risse an Nieten und Gliedern gibt und dass keine Nieten locker sind. Ggf. ersetzen. (Abb. 68)
2. Achten Sie darauf, dass sich die Sagekette einfach biegen lasst. Tauschen Sie die Sagekette aus, wenn sie starr ist.
3. Vergleichen Sie die Sagekette mit einer neuen Kette, um herauszufinden, ob Nieten und Glieder abgenutzt sind.
4. Tauschen Sie die Sagekette aus, wenn der langste Teil des Schneidzahns weniger als 4 mm lang ist. Tauschen Sie die Sagekette auch bei Rissen an den Schneidelementen aus. (Abb. 69)

So entfernen Sie die Fuhrungsschiene und die Sagekette:

1. Drehen Sie den Verriegelungsknopf gegen den Uhrzeigersinn und entfernen Sie die Schutzabdeckung (A). (Abb. 70)
2. Entfernen Sie die Fuhrungsschiene mit der Sagekette.
3. Entfernen Sie die Sagekette von der Fuhrungsschiene.
4. Setzen Sie eine neue Sagekette in die Nut der Fuhrungsschiene ein.
5. Montieren Sie die neue Fuhrungsschiene mit der Nut (B) auf dem Bolzen (E) und die Bohrung (D) auf dem Stift der Fuhrungsschiene (F).
6. Legen Sie die Sagekette um das Kettenantriebsrad (G). Achten Sie darauf, dass die Schneidezahne vom Kettenantriebsrad (C) weg zeigen.

7. Montieren Sie die Schutzabdeckung (A) und drehen Sie den Verriegelungsknopf im Uhrzeigersinn.
8. Spannen Sie die Sägekette. Siehe *So stellen Sie die Spannung der Sägekette ein auf Seite 123* für Anweisungen.

So schärfen Sie die Sägekette

So montieren Sie die Führungsschiene und die Sägekette



WARNUNG: Tragen Sie Schutzhandschuhe, wenn Sie an der Sägekette eine Wartung durchführen oder sie verwenden. Eine Sägekette, die sich nicht bewegt, kann auch zu Verletzungen führen.

Tauschen Sie abgenutzte oder beschädigte Führungsschienen und Sägeketten mit den von Husqvarna empfohlenen Kombinationen von Führungsschienen und Sägeketten aus. Dies ist notwendig, damit die Sicherheitsfunktionen des Geräts ordnungsgemäß arbeiten. Siehe *Zubehör auf Seite 128*, wo Sie eine Liste der von uns empfohlenen Ersatzschienen-/Kettenkombinationen finden.

- Länge der Führungsschiene in Zoll/cm. Informationen über die Länge der Führungsschiene und den Kettentyp sind in der Regel am hinteren Ende der Führungsschiene zu finden.

(Abb. 71)

- Kettenteilung, Zoll. Der Abstand zwischen den Treibgliedern der Sägekette muss dem Abstand zwischen den Zähnen auf dem Umlenkstern der Führungsschiene und dem Kettenantriebsrad entsprechen.

(Abb. 72)

- Anzahl Treibglieder (St.). Die Anzahl der Treibglieder hängt von der Art der Führungsschiene ab.

(Abb. 73)

- Nutbreite der Schiene, Zoll/mm. Die Nutbreite der Schiene muss identisch mit der Breite der Treibglieder der Kette sein.

(Abb. 74)

- Die Führungsschiene muss am Gerät ausgerichtet sein.

(Abb. 75)

- Treibgliedbreite, mm/Zoll.

(Abb. 76)

Allgemeine Informationen zum Schärfen der Zähne

Verwenden Sie keine stumpfe Sägekette. Wenn die Sägekette stumpf ist, müssen Sie mehr Druck ausüben, um die Führungsschiene durch das Holz zu drücken.

Wenn die Sägekette sehr stumpf ist, gibt es keine Holzspäne, sondern Sägemehl.

Eine scharfe Sägekette frisst sich durch das Holz, und die Holzspäne werden lang und dick.



WARNUNG: Die Intensität des Rückschlags erhöht sich erheblich, wenn Sie die Anweisungen zum Schärfen nicht befolgen.

Hinweis: Siehe *So schärfen Sie die Schneidezähne auf Seite 123*, um weitere Informationen zum Schärfen der Sägekette zu erhalten.

So schärfen Sie die Schneidezähne

1. Verwenden Sie eine Rundfeile und eine Feilenlehre zum Schärfen der Schneidezähne. (Abb. 77)

Hinweis: Siehe *Zubehör auf Seite 128*, um weitere Informationen dazu zu erhalten, welche Feile und Lehre Husqvarna für Ihre Sägekette empfiehlt.

2. Wenden Sie die Feilenlehre richtig auf das Schneidwerk an. Siehe die Anweisungen im Lieferumfang der Feilenlehre.
3. Fahren Sie mit der Feile von der Innenseite der Schneidezähne heraus. Heben Sie die Feile beim Zurückziehen an. (Abb. 78)
4. Entfernen Sie Material von der einen Seite aller Schneidezähne.
5. Drehen Sie das Gerät um und entfernen Sie Material von den Zähnen auf der anderen Seite.
6. Stellen Sie sicher, dass alle Schneidezähne die gleiche Länge haben.

So stellen Sie die Spannung der Sägekette ein



WARNUNG: Eine nicht korrekt gespannte Sägekette kann sich von der Führungsschiene lösen und schwere Verletzungen verursachen oder zum Tod führen.

Eine Sägekette wird bei Verwendung länger. Es ist wichtig, die Spannung der Sägekette regelmäßig anzupassen, um sicherzustellen, dass sie korrekt ist. Prüfen Sie die Spannung der Sägekette, bevor Sie das Gerät verwenden. Spannen Sie die Kette so straff wie möglich. Achten Sie dabei jedoch darauf, dass sich die Kette leicht von Hand drehen lässt.

Hinweis: Eine neue Sägekette benötigt eine gewisse Einlaufzeit. Prüfen Sie die Spannung während dieser Zeit häufiger.

1. Drehen Sie den Kettenspannungs-Drehknopf im Uhrzeigersinn, um die Sägekette zu spannen. Spannen Sie die Sägekette so straff wie möglich. Sie muss fest an der Führungsschiene anliegen. (Abb. 79)

Hinweis: Drehen Sie den Regler nach oben (+), um die Spannung zu erhöhen, und nach unten (-), um die Spannung zu verringern. Die Sägekette ist korrekt angezogen, wenn sie sich leicht von Hand drehen lässt, jedoch fest an der Führungsschiene sitzt.

2. Stellen Sie sicher, dass sich die Sägekette leicht von Hand bewegen lässt, aber nicht von der Führungsschiene herab hängt. (Abb. 80)

So schmieren Sie die Schneidausrüstung



WARNUNG: Eine unzureichende Schmierung der Schneidausrüstung kann zu einem Bruch der Sägekette führen und schwere oder sogar lebensgefährliche Verletzungen verursachen.



WARNUNG: Verwenden Sie kein Altöl! Altöl stellt eine Gefahr für Menschen, für das Gerät und für die Umwelt dar.

Sägekettenöl

- Verwenden Sie ein Sägekettenöl mit guter Haftung an der Sägekette. Die Viskosität des Sägekettenöls muss wetterbeständig sein, z. B. bei heißen Sommer- oder kalten Wintertemperaturen.
- Verwenden Sie Husqvarna-Kettenöl für eine maximale Sägekettenlebensdauer und eine minimale Umweltbelastung. Wenn kein Husqvarna-Sägekettenöl verfügbar ist, verwenden Sie ein Standard-Sägekettenöl.
- Verwenden Sie in Regionen, in denen kein spezifisches Sägekettenöl erhältlich ist, X-Guard BIO-Kettenöl.

- Achten Sie darauf, dass die Schmierung der Sägekette korrekt funktioniert. Füllen Sie Sägekettenöl ein und prüfen Sie falls erforderlich die Sägeketten schmierung.

So prüfen Sie die Führungsschiene

1. Prüfen Sie, ob sich an den Kanten der Führungsschiene Grate gebildet haben. Entfernen Sie Grate mit einer Feile. (Abb. 81)
2. Reinigen Sie die Nut in der Führungsschiene. (Abb. 82)
3. Überprüfen Sie die Nut in der Führungsschiene auf Verschleiß. Ersetzen Sie bei Bedarf die Führungsschiene. (Abb. 83)
4. Prüfen Sie, ob die Führungsschienspitze rau oder stark abgenutzt ist. (Abb. 84)
5. Drehen Sie die Führungsschiene täglich zur Verlängerung der Lebensdauer. (Abb. 85)

So reinigen Sie das Gerät, den Akku und das Ladegerät

1. Reinigen Sie das Gerät nach jedem Gebrauch mit einem trockenen Tuch.
2. Reinigen Sie Akku und Ladegerät mit einem trockenen Tuch. Halten Sie die Akkuführungsschienen sauber.
3. Stellen Sie sicher, dass die Klemmen an Akku und Ladegerät vor dem Gebrauch sauber sind.
4. Reinigen Sie die Innenfläche der Schutzabdeckung mit einer Bürste.

So prüfen Sie den Akku und das Ladegerät

1. Untersuchen Sie den Akku auf Schäden, z. B. Risse.
2. Untersuchen Sie das Akkuladegerät auf Schäden, z. B. Risse.
3. Stellen Sie sicher, dass das Verbindungskabel des Akkuladegeräts nicht beschädigt ist und dass keine Risse vorhanden sind.

Fehlerbehebung

Benutzeroberfläche Aspire P5-P4A

Problem	Mögliche Fehler	Mögliche Abhilfe
Grüne Start-LED blinkt.	Zu geringe Akkuspannung.	Laden Sie den Akku auf.

Problem	Mögliche Fehler	Mögliche Abhilfe
Rote Fehler-LED blinkt.	Überlastung.	Die Schneidausrüstung ist blockiert. Halten Sie das Gerät an. Entfernen Sie den Akku. Reinigen Sie die Schneidausrüstung von unerwünschten Materialien. Lockern Sie die Kette.
	Temperaturabweichung.	Lassen Sie das Gerät abkühlen.
	Der Gashebel und die Starttaste werden gleichzeitig gedrückt.	Lassen Sie den Gashebel los und drücken Sie die Start-Taste.
Die grüne LED und die rote LED blinken abwechselnd.	Der Akku ist leer.	Laden Sie den Akku auf.
	Der Akku ist beschädigt.	Die Servicewerkstatt kontaktieren.

Fehlerbehebung des Ladegeräts

Die LED am Akkuladegerät	Ursache	Lösung
Die grüne LED leuchtet und die rote LED blinkt.	Der Akku wurde nicht korrekt in das Ladegerät eingesetzt.	Nehmen Sie den Akku aus dem Ladegerät und setzen Sie den Akku wieder in das Ladegerät ein.
	Die Akkusteckverbinder sind verschmutzt.	Reinigen Sie die Akkusteckverbinder.
	Die Umgebungstemperatur ist zu hoch oder zu niedrig.	Das Ladegerät darf nur bei Temperaturen zwischen 0 und 35 °C verwendet werden.
	Der Akku ist beschädigt.	Die Batterie austauschen.
Die grüne und die rote LED leuchten nicht.	Das Ladegerät ist nicht richtig an die Netzsteckdose angeschlossen.	Schließen Sie das Ladegerät an eine Steckdose an.
	Defekte Netzsteckdose.	Schließen Sie das Akkuladegerät an eine Quelle mit der auf dem Typenschild angegebenen Spannung und Frequenz an.
	Das Kabel des Ladegeräts ist defekt.	Bitte eine autorisierte Servicewerkstatt kontaktieren.
	Das Ladegerät ist defekt.	
Andere Fehler.	Wenn andere Fehler auftreten, schalten Sie das Gerät aus, entfernen den Akku und wenden sich an eine zugelassene Servicewerkstatt.	

Transport und Lagerung

Transport und Lagerung

- Die mitgelieferten Lithium-Ionen-Akkus entsprechen den Anforderungen des Gefahrgutrechts.
- Beachten Sie für den gewerblichen Transport, auch durch Dritte oder Speditionen, die gesonderten Anforderungen auf Verpackung und Etiketten.
- Sprechen Sie sich vor dem Versand des Geräts mit einer Person ab, die speziell im Gefahrgutversand geschult ist. Beachten Sie sämtliche geltenden nationalen Vorschriften.
- Bedecken Sie offene Kontakte mit Klebeband, wenn Sie den Akku in eine Verpackung legen. Stellen

Sie sicher, dass der Akku in der Verpackung nicht verrutschen kann.

- Entnehmen Sie den Akku für die Lagerung oder den Transport.
- Bringen Sie den Akku und das Ladegerät an einem Ort unter, der trocken und frei von Feuchtigkeit und Frost ist.
- Lagern Sie den Akku nicht an einem Ort, an dem es zu elektrostatistischen Entladungen kommen kann. Bewahren Sie den Akku nicht in einem Metallkasten auf.
- Stellen Sie bei der Lagerung des Akkus sicher, dass die Temperatur zwischen $-20^{\circ}\text{C}/-4^{\circ}\text{F}$ und $+50^{\circ}\text{C}/122^{\circ}\text{F}$ liegt und der Akku keinem direkten Sonnenlicht ausgesetzt ist.
- Stellen Sie bei der Lagerung des Akkuladegeräts sicher, dass die Temperatur zwischen $5^{\circ}\text{C}/41^{\circ}\text{F}$ und $45^{\circ}\text{C}/113^{\circ}\text{F}$ liegt und das Ladegerät keinem direkten Sonnenlicht ausgesetzt ist.
- Das Ladegerät darf nur verwendet werden, wenn die Umgebungstemperatur zwischen $0^{\circ}\text{C}/32^{\circ}\text{F}$ und $35^{\circ}\text{C}/95^{\circ}\text{F}$ liegt.
- Lagern sie das Gerät bei einer Temperatur zwischen $-40^{\circ}\text{C}/-40^{\circ}\text{F}$ und $+60^{\circ}\text{C}/140^{\circ}\text{F}$.
- Laden Sie den Akku auf 30 bis 50 %, bevor Sie ihn über längere Zeit einlagern.
- Lagern Sie das Akkuladegerät in einem geschlossenen und trockenen Raum.
- Achten Sie bei der Lagerung darauf, dass sich der Akku nicht in unmittelbarer Nähe zum Ladegerät befindet. Kinder und andere nicht befugte Personen dürfen die Ausstattung nicht berühren. Verwahren Sie die Ausstattung in einem abschließbaren Raum.
- Reinigen Sie das Gerät und führen Sie umfassende Servicearbeiten durch, bevor Sie es längere Zeit einlagern.
- Verwenden Sie für das Gerät einen Transportschutz, um Verletzungen oder Schäden am Gerät bei Transport und Lagerung zu vermeiden.
- Befestigen Sie das Gerät während des Transports sicher.

Entsorgung von Akku, Ladegerät und Gerät

Das Symbol unten bedeutet, dass das Gerät nicht über den Hausmüll entsorgt werden darf. Recyceln Sie es an einer Recyclingstation für elektrische und elektronische Geräte. So werden Umwelt- und Personenschäden vermieden.

Weitere Informationen erhalten Sie bei örtlichen Behörden, dem Abfallentsorgungsunternehmen oder Ihrem Händler.

(Abb. 23)

Hinweis: Das Symbol ist auf dem Gerät oder der Verpackung des Geräts zu finden.

Entsorgen von Elektro- und Elektronik-Altgeräten

Gilt nur für Deutschland



Die durchgestrichene Abfalltonne weist darauf hin, dass Sie gesetzlich verpflichtet sind, dieses Gerät getrennt vom unsortierten Siedlungsabfall zu entsorgen. Die Entsorgung im Restmüll oder im gelben Sack ist verboten. Wenn das Produkt Einwegbatterien oder Akkus enthält, die nicht dauerhaft installiert sind, müssen diese vor der Entsorgung des Produkts entfernt und separat als Batterien bzw. Akkus entsorgt werden.

Entfernen von Batterien, Akkus und Leuchtmitteln:

Batterien, Akkus oder Leuchtmittel, die aus dem Produkt entfernt werden können, ohne es zu beschädigen, müssen vor der Entsorgung entfernt und separat als Batterien, Akkus oder Leuchtmittel entsorgt werden. Die folgenden Batterien oder Akkus sind in diesem Produkt enthalten:

- **Akkutyp:** Li-ion
- **Chemie:** Lithium

Informationen zur Rückgabe von Elektro- und Elektronik-Altgeräten für Privathaushalte:

Wie im Folgenden näher beschrieben, sind bestimmte Vertreter verpflichtet, Elektro- und Elektronik-Altgeräte kostenlos zurückzunehmen.

Vertreiter von Elektro- und Elektronikgeräten mit einer Verkaufsfläche von mindestens 400 m^2 und Lebensmittelhändler mit einer Gesamtverkaufsfläche von mindestens 800 m^2 , die mehrmals im Kalenderjahr oder beständig Elektro- und Elektronikgeräte abgeben und verkaufen, sind unter den folgenden Umständen zur Rücknahme von Geräten verpflichtet:

1. Beim Verkauf eines neuen Elektro- oder Elektronikgeräts muss der Vertreter ein Altgerät desselben Gerätetyps kostenlos zurücknehmen, das im Wesentlichen die gleichen Funktionen wie das neue Gerät bereitstellt. Dies muss an dem Standort, an dem das Gerät abgegeben wird, oder in unmittelbarer Nähe geschehen. Privathaushalte gelten auch als der Ort, an dem das Gerät abgegeben wird, sofern das Produkt dorthin geliefert wird: In diesem Fall werden Altgeräte ohne Kosten für den Endbenutzer abgeholt.
2. Der Vertreter muss Altgeräte mit einem Durchmesser von weniger als 25 cm auf Wunsch des Endbenutzers an der Verkaufsstelle oder in unmittelbarer Nähe zurücknehmen. Diese Rückgabe muss nicht mit dem Kauf von Elektro- oder Elektronikgeräten in Verbindung stehen und ist auf drei Altgeräte pro Gerätetyp beschränkt.

Bei Abschluss des Kaufvertrags für ein neues Elektro- oder Elektronikgerät muss der Vertrieber den Endbenutzer über sein Recht informieren, das Altgerät zurückzugeben oder kostenlos abholen zu lassen, und den Endbenutzer fragen, ob er beabsichtigt, ein Altgerät bei der Lieferung des neuen Geräts zurückzugeben.

Dies gilt auch für den Vertrieb über Telekommunikation, wenn die Lager- und Versandfläche für Elektro- und Elektronikgeräte mindestens 400 m² beträgt oder wenn die gesamte Lager- und Versandfläche mindestens 800 m² beträgt, wobei die kostenlose Abholung von Elektro- oder Elektronikgeräten auf die folgenden Kategorien beschränkt ist:

- 1 (Wärmeüberträger)
- 2 (Geräte mit Displays) und
- 4 (große Geräte mit mindestens einer äußeren Abmessung von mehr als 50 cm)

Für alle anderen Elektro- und Elektronikgeräte muss der Vertrieber entsprechende Rücknahmestellen in angemessener Nähe zum Endverbraucher sicherstellen. Dies gilt auch für Altgeräte, bei denen keine äußere Abmessung 25 cm überschreitet, die der Endbenutzer

zurückgeben möchte, ohne ein neues Gerät zu erwerben.

Datenschutz

Alle Endbenutzer von Elektro- und Elektronik-Altgeräten sind dafür verantwortlich, alle personenbezogenen Daten von den zu entsorgenden Elektro- und Elektronik-Altgeräten zu löschen.

WEEE-Registrierungsnummer

Husqvarna 10168717

Sammlungs- und Verwertungsraten

Gemäß der WEEE-Richtlinie sind die EU-Mitgliedstaaten verpflichtet, Daten über Elektro- und Elektronik-Altgeräte zu sammeln und diese Daten an die Europäische Kommission zu übermitteln. Weitere Informationen hierzu finden Sie auf der BMUV-Website: <https://www.bmuv.de/themen/wasser-ressourcen-abfall/kreislaufwirtschaft/statistiken/elektro-und-elektronikalgeraete>

Technische Angaben

Technical data

	Aspire P5-P4A	Aspire PE5-P4A
Motor		
Typ	PMDC 18 V	PMDC 18 V
Kettengeschwindigkeit, m/s	4,9	4,9
Gewicht		
Ohne Akku, in kg/lb	1,6/3,5	3,1/6,8
Geräuschemissionen ¹³		
Schalleistungspegel, gemessen dB (A)	88	88
Schalleistungspegel, garantiert L _{WA} dB (A)	91	90
Schallpegel ¹⁴		
Äquivalenter Schalldruckpegel am Ohr des Bedieners, dB (A)	75	74

¹³ Umweltbelastende Geräuschemissionen, gemessen als Schalleistung (L_{WA}) gemäß EG-Richtlinie 2000/14/EG. Die Differenz zwischen garantiertem und gemessenem Schalleistungspegel besteht darin, dass beim garantierten Schalleistungspegel auch eine Streuung im Messergebnis und Variationen zwischen verschiedenen Geräten desselben Modells gemäß der Richtlinie 2000/14/EG berücksichtigt werden.

¹⁴ Der äquivalente Schalldruckpegel ergibt sich gemäß ISO-Norm ISO 22868 durch die energetische Addition zeitgewichteter Schalldruckpegel bei verschiedenen Betriebsarten. Die typische Ausbreitungsklasse für einen äquivalenten Schalldruckpegel ist eine standardmäßige Ausbreitung von 3 dB (A).

	Aspire P5-P4A	Aspire PE5-P4A
Vibrationspegel ¹⁵		
Vibrationspegel an den Griffen, gemessen nach ISO 22867, m/s²		
Zusammengeschoben, vorderer Handgriff/hinterer Griff	–	0,5/0,5
Verlängert, vorderer Handgriff/hinterer Handgriff	–	0,3/0,3
Haupthandgriff/Zusatzhandgriff	0,8/0,4	–

Zugelassene Akkus

Dieses Gerät kann mit allen **POWER FOR ALL**-Akkus betrieben werden. Für optimale Leistung wird empfohlen, Akkus mit mindestens 4,0 Ah zu verwenden.

Akku	P4A 18-B45	P4A 18-B72
Typ	Lithium-Ionen	Lithium-Ionen
Akkukapazität, Ah	2,5	4,0
Nennspannung, V	18	18
Gewicht, kg	0,35	0,65
Anzahl der Zellen (Li-Ion)	5	10

Zugelassene Ladegeräte

Ladegerät	P4A 18-C70
Eingangsspannung, V	Siehe Informationen zu Nennwerten des Ladegeräts.
Frequenz, Hz	50–60
Leistung, W	70

Zubehör

Führungsschienen-/ Sägekettenkombinationen

Untenstehende Kombinationen haben die CE-Typenzulassung.

Führungsschiene			Sägekette	
Länge, Zoll	Teilung, Zoll	Tiefenbegrenzer, mm	Typ	Länge, Anzahl Treibglieder







¹⁵ Berichten zufolge liegt der äquivalente Vibrationspegel normalerweise bei einer Ausbreitungsklasse (Standardabweichung) von 1,5 m/s².

Führungsschiene			Sägekette	
5	1/4 Zoll	1,1	SP11G	32

Schärflehre zum Feilen der Sägekette

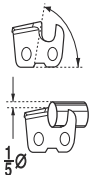
Verwenden Sie die empfohlene Schärflehre, um die korrekten Feilwinkel zu erhalten. Wir empfehlen, beim Schärfen der Sägekette immer die empfohlene Schärflehre zu verwenden, um das gewünschte Ergebnis zu erhalten.

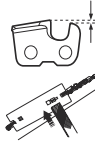
Lassen Sie sich von Ihrem Servicehändler beraten, wenn Sie nicht wissen, welche Sägekette in Ihrem Gerät verbaut ist.

						
	mm/Zoll.	60°	30°	0°	mm/Zoll.	
SP11G	3,5/9/64	60°	30°	0°	0,4/0,016	5299371-01

Konformitätserklärung

EU-Konformitätserklärung

Die **Husqvarna AB**, SE-561 82 Huskvarna, Schweden,
Tel.: +46-36-146500, erklärt in alleiniger Verantwortung,
dass das Gerät:

Beschreibung	Akkubetriebener Entaster und Hochentaster
Marke	Husqvarna
Typ/Modell	Aspire P5-P4A, Aspire PE5-P4A
Identifizierung	Seriennummern ab 2022

die folgenden EU-Richtlinien und -Verordnungen erfüllt:

Richtlinie/Verordnung	Beschreibung
2006/42/EG	„Maschinenrichtlinie“
2014/30/EU	„bezüglich EMV-Richtlinie“
2011/65/EU	„zur Beschränkung der Verwendung bestimmter gefährlicher Stoffe in Elektro- und Elektronikgeräten“
2000/14/EG	„über umweltbelastende Geräuschemissionen von zur Verwendung im Freien vorgesehenen Geräten und Maschinen“

und dass die folgenden Normen und/oder technischen Daten angewendet werden: EN 62841-1:2015/ A11:2022, EN ISO 11680-1:2021, EN ISO 12100:2010, EN IEC 55014-1:2021, EN IEC 55014-2:2021, EN IEC 63000:2018.



DEKRA Testing and Certification GmbH,
Handwerkstraße 15, 70565 Stuttgart, Germany,
0158, hat die freiwillige EG-Typenprüfung gemäß
Maschinenrichtlinie (2006/42/EG) Artikel 12, Absatz 3b
durchgeführt. Das Zertifikat der EG-Typenprüfung hat
die Nummer: 4815039.22006.

Angewandtes Konformitätsbewertungsverfahren gemäß
Anhang V, Richtlinie 2000/14/EG

Informationen zu Geräuschemissionen finden Sie unter
Technical data auf Seite 127.

Huskvarna, 2022-06-22

Claes Losdal, R&D Manager, Husqvarna AB
Verantwortlich für die technische Dokumentation

Lizenzen

Copyright © 2012–2020 STMicroelectronics

Die Garantie deckt keine Schäden, die sich aus normalem Verschleiß, Fahrlässigkeit, unzulässigem Einsatz, unbefugten Reparaturen oder Anschluss der Ansaugvorrichtung an eine falsche Spannung ergeben.

Alle Rechte vorbehalten.

Verbreitung und Verwendung in Quell- und Binärform, mit oder ohne Änderungen, sind zulässig, sofern folgende Bedingungen erfüllt sind:

- Bei der Verbreitung von Quellcode müssen der obige Copyright-Hinweis, diese Liste der Bedingungen und folgender Haftungsausschluss enthalten sein.
- Bei der Verbreitung in Binärform müssen der obige Copyright-Hinweis, diese Liste der Bedingungen und folgender Haftungsausschluss in den Unterlagen und/oder anderen Materialien, die bei der Verbreitung bereitgestellt werden, enthalten sein.
- Weder der Name von STMicroelectronics noch die Namen seiner Mitwirkenden dürfen ohne vorherige schriftliche Genehmigung zur Bewerbung von Produkten verwendet werden, die auf Grundlage dieser Software erstellt wurden.

DIESE SOFTWARE WIRD VON DEN URHEBERRECHTSINHABERN UND DAZU BEITRAGENDEN IN DER VORLIEGENDEN FORM ZUR VERFÜGUNG GESTELLT, UND ALLE AUSDRÜCKLICHEN ODER STILLSCHWEIGENDEN GARANTIEEN, EINSCHLIEßLICH, ABER NICHT BESCHRÄNKT AUF DIE STILLSCHWEIGENDEN GARANTIEEN DER MARKTGÄNGIGKEIT UND EIGNUNG FÜR EINEN BESTIMMTEN ZWECK, WERDEN AUSGESCHLOSSEN. IN KEINEM FALL HAFTET DER URHEBERRECHTSINHABER ODER DAZU BEITRAGENDE FÜR UNMITTELBARE, MITTELBARE, BEILÄUFIG ENTSTANDENE, KONKRETE ODER FOLGESCHÄDEN MIT STRAFZWECK ODER OHNE (EINSCHLIEßLICH, ABER NICHT BESCHRÄNKT AUF BESCHAFFUNG VON ERSATZGÜTERN ODER -DIENSTLEISTUNGEN, VERLUST VON NUTZUNG, DATEN ODER GEWINNEN ODER BETRIEBSUNTERBRECHUNGEN), DIE AUF BELIEBIGE WEISE VERURSACHT WURDEN UND FÜR DIE EINE THEORETISCHE HAFTBARKEIT BESTEHT, SEI ES DURCH EINEN VERTRAG, ERFOLGSHAFTUNG ODER SCHADENERSATZRECHT (EINSCHLIEßLICH FAHRLÄSSIGKEIT ODER ANDEREM), DIE IN IRGENDNEINER WEISE AUS DER NUTZUNG DIESER SOFTWARE ENTSTEHEN, SELBST WENN AUF DIE MÖGLICHKEIT EINES SOLCHEN SCHADENS HINGEWIESEN WURDE.

Apache 2.0 Lizenz

Copyright © 2009–2019 Arm Limited. Alle Rechte vorbehalten.

Version 2.0, Januar 2004 <http://www.apache.org/licenses/>

GESCHÄFTSBEDINGUNGEN FÜR DIE NUTZUNG, VERVIELFÄLTIGUNG UND VERBREITUNG

1. Definitionen.

„**Lizenz**“ bezeichnet die in den Abschnitten 1 bis 9 dieses Dokuments definierten Bedingungen für die Nutzung, Vervielfältigung und Verbreitung. „**Lizenzgeber**“ bezeichnet den Urheberrechtsinhaber oder die durch den Urheberrechtsinhaber bevollmächtigte juristische Person, die die Lizenz vergibt. „**Juristische Person**“ bezeichnet die Gesamtheit der handelnden juristischen Person und aller anderen juristischen Personen, die diese juristische Person kontrollieren, von ihr kontrolliert werden oder mit ihr unter gemeinsamer Kontrolle stehen. Im Sinne dieser Definition bedeutet „**Kontrolle**“ (i) die direkte oder indirekte Befugnis, die Leitung oder Verwaltung dieser juristischen Person durch Vertrag oder anderweitig zu veranlassen, oder (ii) Besitz eines Anteils von mindestens fünfzig Prozent (50 %) der in Umlauf befindlichen Aktien oder (iii) nutznießender Besitz dieser juristischen Person. „**Sie**“ (oder „**Ihr**“, „**Ihre**“, „**Ihrer**“, „**Ihres**“, „**Ihnen**“) bezeichnet eine natürliche oder juristische Person, die die durch diese Lizenz gewährten Berechtigungen ausübt. „**Quell**“-Form bezeichnet die bevorzugte Form für Änderungen, einschließlich, aber nicht beschränkt auf Software-Quellcode, Dokumentationsquelle und Konfigurationsdateien. „**Maschinen**“-Form bezeichnet jede Form, die sich aus der maschinellen Umwandlung oder Übersetzung einer Quellform ergibt, einschließlich, aber nicht beschränkt auf kompilierten Maschinencode, generierte Dokumentation und Umwandlungen in andere Medientypen. „**Werk**“ bezeichnet das urheberrechtlich geschützte Werk in Quell- oder Maschinenform, das im Rahmen der Lizenz zur Verfügung gestellt wird, wie durch einen Urheberrechtsvermerk angegeben, der in dem Werk enthalten oder diesem beigelegt ist (ein Beispiel ist im Anhang unten angegeben). „**Abgeleitete Werke**“ sind alle Werke, ob in Quell- oder Maschinenform, denen das Werk zugrunde liegt (oder von diesem abgeleitet wurden) und für die die redaktionellen Überarbeitungen, Anmerkungen, Ausarbeitungen oder sonstigen Änderungen insgesamt ein urheberrechtliches Originalwerk darstellen. Für die Zwecke dieser Lizenz schließen abgeleitete Werke keine Werke ein, die von den Schnittstellen des Werks und der davon abgeleiteten Werke getrennt bleiben oder lediglich mit diesen verknüpft werden können (oder namentlich gebunden sind). „**Beitrag**“ bezeichnet alle urheberrechtlich geschützten Werke, einschließlich der Originalversion des Werks und aller Änderungen oder Ergänzungen dieses Werks oder davon abgeleiteter Werke, die vom Urheberrechtsinhaber oder von

einer natürlichen oder juristischen Person, die zur Einreichung im Namen des Urheberrechtinhabers berechtigt ist, absichtlich bei dem Lizenzgeber zur Aufnahme in das Werk eingereicht wird. Im Sinne dieser Definition bezeichnet **„eingereicht“** jede Form von elektronischer, mündlicher oder schriftlicher Kommunikation, die an den Lizenzgeber oder seine Vertreter gesendet wird, einschließlich, aber nicht beschränkt auf Kommunikation auf elektronischen Verteilerlisten, Quellcode-Kontrollsystemen und Problemverfolgungssystemen, die vom Lizenzgeber oder in dessen Namen verwaltet werden, um das Werk zu besprechen und zu verbessern, jedoch ohne Kommunikation, die vom Urheberrechtinhaber mit **„Kein Beitrag“** oder anderweitig schriftlich gekennzeichnet sind. **„Beitragender“** bezeichnet den Lizenzgeber und jede natürliche oder juristische Person, für die ein Beitrag vom Lizenzgeber eingegangen und anschließend in das Werk integriert wurde.

2. Erteilung einer Urheberrechtslizenz.

Vorbehaltlich der Bedingungen dieser Lizenz gewährt Ihnen jeder Beitragende hiermit eine unbefristete, weltweite, nicht exklusive, kostenlose, gebührenfreie, unwiderrufliche Urheberrechtslizenz zur Vervielfältigung, Vorbereitung abgeleiteter Werke, öffentlichen Ausstellung, öffentlichen Ausführung, Unterlizenzierung und Verbreitung des Werks und solcher abgeleiteter Werke in Quell- oder maschineller Form.

3. Erteilung einer Patentslizenz.

Vorbehaltlich der Bedingungen dieser Lizenz gewährt Ihnen jeder Beitragende hiermit eine unbefristete, weltweite, nicht exklusive, kostenlose, unwiderrufliche (außer wie in diesem Abschnitt angegeben) Patentslizenz zur Herstellung, zur Herstellung durch Dritte, zum Verkauf, zur Nutzung, zur Einfuhr und anderweitigen Übertragung des Werks, wobei diese Lizenz nur für Patentansprüche gilt, die von dem Beitragenden lizenziert werden können und die notwendigerweise allein oder durch eine Kombination seiner Beiträge am Werk, an das diese Beiträge übermittelt wurden, verletzt werden. Wenn Sie Patentstreitigkeiten gegen eine juristische Person (einschließlich Widerklage oder Gegenklage in einem Rechtsstreit) anstellen, aufgrund der Annahme, dass das Werk oder ein im Werk enthaltener Beitrag eine unmittelbare oder mittelbare Patentverletzung darstellt, dann enden alle Ihnen im Rahmen dieser Lizenz für dieses Werk gewährten Patentslizenzen mit dem Datum, an dem ein solches Verfahren eingereicht wird.

4. Verbreitung.

Sie dürfen Kopien des Werks oder davon abgeleiteter Werke in jedem Medium, mit oder ohne Änderungen sowohl in Quell- oder Maschinenform vervielfältigen und verbreiten, sofern Sie folgende Bedingungen erfüllen:

- Sie müssen allen anderen Empfängern des Werks oder abgeleiteter Werke eine Kopie dieser Lizenz überlassen und
- Sie müssen dafür sorgen, dass alle geänderten Dateien mit gut sichtbaren Hinweisen versehen werden, die darauf hinweisen, dass Sie die Dateien geändert haben. Weiterhin müssen Sie in der Quellform aller abgeleiteten Werke, die Sie verbreiten, alle Urheber-, Patent-, Marken- und Zuschreibungshinweise aus der Quellform des Werks bewahren, mit Ausnahme der Hinweise, die sich nicht auf einen Teil der abgeleiteten Werke beziehen und
- Wenn das Werk im Rahmen seiner Verbreitung eine Textdatei mit dem Namen **„NOTICE“** enthält, müssen alle abgeleiteten Werke, die Sie verbreiten, eine lesbare Kopie der in dieser NOTICE-Datei enthaltenen Zuschreibungshinweise enthalten, mit Ausnahme derjenigen Hinweise, die sich nicht auf irgendeinen Teil der abgeleiteten Werke beziehen, und zwar an mindestens einer der folgenden Stellen: innerhalb einer NOTICE-Textdatei, die als Teil der abgeleiteten Werke verbreitet wird, innerhalb des Quellformulars oder der Dokumentation, wenn diese zusammen mit den abgeleiteten Werken bereitgestellt werden, oder innerhalb einer von den abgeleiteten Werken generierten Anzeige, falls und wo auch immer solche Hinweise Dritter normalerweise erscheinen. Der Inhalt der NOTICE-Datei dient nur zu Informationszwecken und ändert die Lizenz nicht. Sie können Ihre eigenen Zuschreibungshinweise in von Ihnen verbreiteten abgeleiteten Werken neben oder als Ergänzung zum NOTICE-Text des Werks hinzufügen, vorausgesetzt, dass solche zusätzlichen Zuschreibungshinweise nicht als Änderung der Lizenz ausgelegt werden können. Sie können Ihre eigene Urheberrechtserklärung zu Ihren Änderungen hinzufügen und zusätzliche oder andere Lizenzbedingungen für die Verwendung, Reproduktion oder Verbreitung Ihrer Änderungen oder für alle abgeleiteten Werke als Ganzes bereitstellen, vorausgesetzt, Sie verwenden, reproduzieren und vertreiben das Werk ansonsten in Übereinstimmung mit den in dieser Lizenz genannten Bedingungen.

5. Einreichung von Beiträgen.

Sofern Sie nicht ausdrücklich etwas anderes angeben, unterliegt jeder Beitrag, den Sie absichtlich zur Aufnahme in das Werk beim Lizenzgeber eingereicht haben, ohne zusätzliche Bedingungen den Bedingungen dieser Lizenz. Ungeachtet der vorstehenden Bestimmungen darf keine der hier aufgeführten Bestimmungen die Bedingungen einer separaten Lizenzvereinbarung, die Sie möglicherweise mit dem Lizenzgeber in Bezug auf solche Beiträge geschlossen haben, ersetzen oder ändern.

6. Warenzeichen.

Diese Lizenz erteilt keine Erlaubnis zur Verwendung von Markennamen, Marken, Dienstleistungsmarken oder Produktbezeichnungen des Lizenzgebers, außer wenn dies für eine angemessene und übliche Verwendung zur Beschreibung der Herkunft des Werkes und zur Reproduktion des Inhalts der NOTICE-Datei erforderlich ist.

oder zusätzliche Haftung akzeptieren. ENDE DER GESCHÄFTSBEDINGUNGEN

7. Gewährleistungsausschluss.

Sofern nicht durch geltendes Recht vorgeschrieben oder schriftlich vereinbart, stellt der Lizenzgeber das Werk (und jeder Beitragende seine Beiträge) IN DER VORLIEGENDEN FORM zur Verfügung, OHNE GARANTIE ODER BEDINGUNGEN JEGLICHER ART, sei es ausdrücklich oder stillschweigend, einschließlich, aber nicht beschränkt auf Garantien oder Bedingungen des EIGENTUMSRECHTS, DER NICHTVERLETZUNG VON RECHTEN, der MARKTGÄNGIGKEIT, oder EIGNUNG FÜR EINEN BESTIMMTEN ZWECK. Sie sind allein dafür verantwortlich, die Angemessenheit der Nutzung oder Weiterverbreitung des Werkes zu bestimmen und alle Risiken zu übernehmen, die mit der Ausübung von Berechtigungen im Rahmen dieser Lizenz verbunden sind. 8. Haftungsbeschränkung. Unter keinen Umständen und unter keinem rechtlichen Gesichtspunkt, ob unerlaubte Handlung (einschließlich Fahrlässigkeit), Vertrag oder anderem, es sei denn, dies ist nach geltendem Recht erforderlich (z. B. vorsätzliche und grob fahrlässige Handlungen) oder dies wurde schriftlich vereinbart, haftet irgendein Beitragender Ihnen gegenüber für Schäden, einschließlich unmittelbarer, mittelbarer, konkrete, beiläufig entstandene oder Folgeschäden jeglicher Art, die sich aus dieser Lizenz oder aus der Nutzung oder der Unmöglichkeit der Nutzung des Werkes ergeben (einschließlich, aber nicht beschränkt auf Schäden aufgrund von Verlust des Geschäftswert, Arbeitsunterbrechung, Computerausfall oder -fehlfunktion oder alle anderen kommerziellen Schäden oder Verluste), selbst wenn der Beitragende von der Möglichkeit solcher Schäden in Kenntnis gesetzt wurde.

9. Annahme von Gewährleistung oder zusätzlicher Haftung.

Bei der Weiterverbreitung des Werkes oder der davon abgeleiteten Werke können Sie entscheiden, die Annahme von Unterstützung, Gewährleistung, Schadloshaltung oder andere Haftungsverpflichtungen und/oder -rechte, die mit dieser Lizenz übereinstimmen, anzubieten und eine Gebühr dafür zu erheben. Bei der Annahme dieser Verpflichtungen dürfen Sie jedoch nur in Ihrem eigenen Namen und in Ihrer alleinigen Verantwortung handeln, nicht im Namen eines anderen Beitragenden, und nur dann, wenn Sie zustimmen, jeden Beitragenden von jeglicher Haftung oder Ansprüchen auszuschließen, ihn dagegen zu verteidigen und davon schadlos zu halten, die durch oder gegen diesen Beitragenden geltend gemacht werden, weil Sie eine solche Gewährleistung

Sommaire

Introduction.....	134	Transport et stockage.....	151
Sécurité.....	136	Caractéristiques techniques.....	151
Montage Aspire PE5-P4A.....	144	Accessoires.....	153
Utilisation.....	144	Déclaration de conformité.....	154
Entretien.....	146	Licences.....	155
Dépannage.....	150		

Introduction

Description du produit

Le produit Husqvarna Aspire P5-P4A est une élagueuse à batterie.

Le produit Husqvarna Aspire PE5-P4A est une élagueuse sur perche à batterie avec fonction télescopique.

Nous travaillons en permanence à l'amélioration de votre sécurité et de votre efficacité pendant l'utilisation. Pour davantage d'informations, contactez votre atelier d'entretien.

Aperçu du produit

(Fig. 1)

1. Élagueuse
2. Protection de chaîne
3. Guide-chaîne
4. Bouton de verrouillage du couvercle de protection
5. Blocage de la gâchette de puissance, élagueuse
6. Gâchette de puissance, élagueuse
7. Interface utilisateur
8. Poignée principale, élagueuse
9. Batterie
10. Bouton de verrouillage de l'élagueuse
11. Arbre
12. Fonction télescopique
13. Bouton de blocage
14. Gâchette de puissance, élagueuse sur perche
15. Blocage de la gâchette de puissance, élagueuse sur perche
16. Bouton de libération de la batterie
17. Connecteur
18. Chargeur de batterie
19. Témoin de mise sous tension et avertisseur
20. Protection de transport
21. Manuel d'utilisation
22. Crochet pour élagueuse, vis et chevilles murales
23. Crochet pour perche, vis et chevilles murales
24. Huile de chaîne bio
25. Clé à six pans

Utilisation prévue

Utilisez le produit pour couper les branches et les rameaux. N'utilisez pas ce produit pour d'autres travaux.

Guide rapide

Scannez le code QR pour obtenir des conseils sur l'utilisation du produit.

(Fig. 27)

Symboles concernant le produit

(Fig. 2) **AVERTISSEMENT** : ce produit peut être dangereux et causer des blessures graves, voire mortelles, au conducteur ou à d'autres personnes. Soyez prudent et utilisez le produit correctement.

(Fig. 3) Lisez le manuel d'utilisation et assurez-vous de bien comprendre les instructions avant d'utiliser ce produit.

(Fig. 4) Pour le modèle Aspire P5-P4A : Utilisez des protections pour les yeux homologués.

(Fig. 5) Pour le modèle Aspire PE5-P4A : Utilisez un casque de protection dans les endroits où des objets peuvent tomber. Utilisez des protège-oreilles homologués. Utilisez des protections pour les yeux homologués.

(Fig. 6) Utilisez des gants de protection homologués.

(Fig. 7) Utilisez des bottes antidérapantes robustes. (Applicable uniquement à l'élagueuse sur perche.)

(Fig. 8) Courant continu.

(Fig. 9)	Tension nominale, V	(Fig. 17)	Étiquette relative aux émissions sonores dans l'environnement selon les directives et réglementations européennes et du Royaume-Uni et la législation de la Nouvelle-Galles du Sud « Protection of the Environment Operations (Noise Control) Regulation 2017 ». Le niveau de puissance sonore garanti du produit est spécifié dans les caractéristiques techniques à la page <i>Caractéristiques techniques à la page 151</i> et sur l'étiquette.
(Fig. 10)	Ne les exposez pas à la pluie.		
(Fig. 11)	Remplissage d'huile de chaîne.		
(Fig. 12)	Sens de rotation de la chaîne.		
(Fig. 13)	Risque de blessure. Gardez les mains à distance de la chaîne.		
(Fig. 14)	Tournez vers la gauche pour desserrer le bouton, tournez vers la droite pour serrer le bouton.	(Fig. 18)	Le produit ou son emballage ne font pas partie des ordures ménagères. Déposez-le dans une station de recyclage pour équipements électriques et électroniques.
(Fig. 15)	Le produit est conforme aux directives de l'UE en vigueur.		
(Fig. 16)	Ce produit est conforme aux directives en vigueur au Royaume-Uni.		
(Fig. 21)	Ce produit ne comporte pas d'isolation électrique. Si le produit entre en contact avec ou est utilisé à proximité de lignes conductrices de tension, ceci peut entraîner des blessures graves, voire mortelles. L'électricité peut être transmise d'un point à un autre par un arc de tension. Plus la tension est élevée et plus la longueur de transmission de la tension est élevée. L'électricité peut également être transmise par des branches et d'autres objets, particulièrement s'ils sont mouillés. Toujours conserver une distance d'au moins 10 m entre le produit et la ligne conductrice d'électricité et/ou les objets en contact avec cette ligne. Si vous ne pouvez pas respecter cette distance de sécurité, contactez toujours la compagnie électrique afin de s'assurer que la tension a été coupée avant de commencer les travaux.		
	L'opérateur du produit doit s'assurer qu'aucune personne ou aucun animal ne s'approche à moins de 15 mètres pendant le travail. (Applicable uniquement à l'élagueuse sur perche.)		
(Fig. 22)	La plaque signalétique ou l'impression au laser indiquent le numéro de série. yyyy désigne l'année de production et ww désigne la semaine de production.		

Remarque: Les autres symboles/autocollants présents sur le produit concernent des exigences de certification spécifiques à certains marchés.

Symboles sur la batterie et/ou son chargeur

(Fig. 23)	Déposez ce produit dans une station de recyclage pour équipements électriques et électroniques. (Concerne seulement l'Europe)	(Fig. 24)	Utilisez la batterie uniquement dans les produits des partenaires du système POWER FOR ALL.
		(Fig. 25)	Protégez la batterie de la chaleur, par exemple contre la lumière intense du soleil, le feu, la saleté, l'eau et l'humidité. Il existe un risque d'explosion et de court-circuit.
		(Fig. 26)	
		(Fig. 19)	Utilisez et stockez le chargeur de batterie en intérieur uniquement.
		(Fig. 20)	Double isolation.

Endommagement du produit

Nous ne sommes pas responsables des dommages subis par le produit si :

- le produit n'est pas correctement réparé ;
- le produit est réparé avec des pièces qui ne proviennent pas du fabricant ou qui ne sont pas homologuées par le fabricant ;
- le produit est équipé d'un accessoire qui ne provient pas du fabricant ou qui n'est pas homologué par le fabricant ;

- le produit n'est pas réparé par un centre d'entretien agréé ou par une autorité homologuée.

Fabricant

Husqvarna AB

Drottninggatan 2, SE-561 82, Huskvarna, Sweden, tel: +46-36-146 500

Sécurité

Définitions de sécurité

Des avertissements, des recommandations et des remarques sont utilisés pour souligner des parties spécialement importantes du manuel.



AVERTISSEMENT: Symbole utilisé en cas de risque de blessures ou de mort pour l'opérateur ou les personnes à proximité si les instructions du manuel ne sont pas respectées.



REMARQUE: Symbole utilisé en cas de risque de dommages pour le produit, d'autres matériaux ou les environs si les instructions du manuel ne sont pas respectées.

Remarque: Symbole utilisé pour donner des informations supplémentaires pour une situation donnée.

Consignes générales de sécurité relatives à l'outil à moteur



AVERTISSEMENT: Lire toutes les consignes et instructions de sécurité. Le non-respect des consignes et mises en garde peut être à l'origine d'un choc électrique, d'un incendie et/ou de blessures graves.

Remarque: Conservez toutes ces consignes et instructions pour toute consultation ultérieure. Le terme « outil électrique » utilisé dans les avertissements fait référence à l'outil branché sur secteur (fil) ou à l'outil alimenté par batterie (sans fil).

Sécurité dans l'espace de travail

- **Maintenez un espace de travail propre et bien éclairé.** Les espaces encombrés ou sombres exposent à des accidents.
- **N'utilisez pas de machines à usiner dans des atmosphères explosives, en présence de liquides, de gaz ou de poussières inflammables par exemple.** Les machines à usiner provoquent des étincelles qui peuvent enflammer la poussière ou les vapeurs.
- **Tenez les enfants et les spectateurs à distance lorsque la machine à usiner est en marche.** Un moment d'inattention peut vous faire perdre le contrôle.

Sécurité électrique

- **Les fiches des outils électriques doivent être adaptées à la prise. N'apportez jamais de modifications à la fiche. N'utilisez pas de fiches d'adaptation avec des outils mis à la terre.** Des fiches non modifiées et des prises compatibles réduiront le risque d'électrocution.
- **Évitez tout contact physique avec les surfaces mises à la terre telles que les tuyaux, les radiateurs, les cuisinières et les réfrigérateurs.** Le risque d'électrocution est plus important si le corps est relié à la terre.
- **N'exposez pas les outils électriques à la pluie ou à l'humidité.** L'infiltration d'eau dans un outil électrique augmente le risque d'électrocution.
- **Ne malmenez pas le cordon. N'utilisez jamais le cordon pour porter, tirer ou débrancher l'outil. Maintenez le cordon d'alimentation à l'écart de la chaleur, de l'huile, de bords tranchants ou de pièces en mouvement.** Les cordons endommagés ou emmêlés augmentent le risque d'électrocution.
- **Lorsque vous utilisez un outil électrique à l'extérieur, utilisez une rallonge électrique adaptée à un usage en extérieur.** L'utilisation d'une rallonge prévue pour un usage en extérieur réduit le risque d'électrocution.
- **Si l'outil électrique doit être mis sous tension dans un endroit humide, utilisez une alimentation protégée par un disjoncteur-détecteur de fuite à la terre (DDFT).** L'utilisation d'un DDFT réduit le risque de choc électrique.

Sécurité du personnel

- **Danger ! N'utilisez pas la machine à proximité de lignes électriques.** L'unité n'a pas été conçue pour offrir une protection contre les chocs électriques en cas de contact avec des lignes électriques aériennes. Consultez la réglementation locale pour connaître les distances de sécurité par rapport aux lignes électriques aériennes et assurez-vous que la position de fonctionnement est sûre et sécurisée avant d'utiliser l'élagueuse sur perche à chaîne.
- **Restez attentif, regardez ce que vous faites et ayez recours à votre bon sens lorsque vous utilisez un outil électrique. N'utilisez pas d'outil électrique si vous êtes fatigué ou si vous êtes sous l'emprise de drogues, d'alcool ou de médicaments.** Un moment d'inattention pendant l'utilisation des machines à usiner peut entraîner des blessures corporelles graves.
- **Utilisez un équipement de protection personnelle. Travaillez toujours avec des lunettes de protection.** Les équipements de protection tels que les masques anti-poussières, les chaussures de sécurité antidérapantes, le casque ou les protège-oreilles utilisés dans les conditions qui conviennent réduisent les blessures corporelles.
- **Évitez tout démarrage intempestif. Vérifiez que l'interrupteur est en position d'arrêt avant de brancher l'outil sur l'alimentation et/ou la batterie, de le ramasser ou de le transporter.** Le fait de garder le doigt sur l'interrupteur pendant le transport des outils ou le branchement des machines alors que l'interrupteur est en position ON expose à des accidents.
- **Retirez toute clé ou clavette de calage avant de mettre la machine à usiner sous tension.** Une clé ou une clavette reliée à une pièce mobile de la machine à usiner peut entraîner des blessures corporelles.
- **Ne vous éloignez pas trop. Restez toujours en équilibre et sur vos appuis.** Cela favorise le contrôle de la machine à usiner dans les situations inattendues.
- **Habilitez-vous correctement. Ne portez jamais de vêtements amples ou de bijoux. Éloignez vos cheveux, vêtements et gants des pièces mobiles.** Les vêtements amples, les bijoux et les cheveux longs peuvent rester coincés dans les pièces mobiles.
- **Si des dispositifs sont fournis pour raccorder des systèmes de collecte et d'extraction de la poussière, vérifiez qu'ils sont correctement branchés et utilisés.** L'utilisation de systèmes de collecte de poussière peut réduire les risques associés à la poussière.
- **La connaissance des outils, acquise par l'usage fréquent de ces derniers, ne doit pas vous dispenser d'être prudent et d'appliquer les principes de sécurité.** Une action inconsidérée peut provoquer de graves blessures en une fraction de seconde.
- Les émissions de vibrations durant l'utilisation de l'appareil peuvent différer de la valeur totale déclarée en fonction de la manière dont l'outil est utilisé. En

vue de se protéger, les opérateurs devraient établir des mesures de sécurité basées sur une estimation de leur exposition dans les conditions d'utilisation réelles (en tenant compte de toutes les phases du cycle opératoire, comme, par exemple, lorsque l'outil est éteint et lorsqu'il fonctionne en mode ralenti ou au gaz).

Utilisation et entretien de la machine à usiner

- **Ne forcez pas sur la machine à usiner. Utilisez la machine à usiner qui convient à l'application.** La machine qui convient réalisera mieux son travail et de façon plus sûre, à la vitesse pour laquelle elle a été conçue.
- **N'utilisez pas la machine à usiner si l'interrupteur ne permet pas la mise sous tension ou l'arrêt.** Toute machine à usiner impossible à commander avec l'interrupteur est dangereuse et doit être réparée.
- **Débrancher la fiche de la prise et/ou du bloc d'alimentation avant de procéder aux réglages, de changer les accessoires ou de stocker la machine.** Ces mesures de sécurité préventive réduisent le risque de mise sous tension accidentelle de la machine à usiner.
- **Rangez les machines à usiner hors de la portée des enfants et ne pas laisser des personnes qui ne connaissent pas la machine ou ces consignes utiliser l'appareil.** Les machines à usiner sont dangereuses si elles sont entre les mains d'utilisateurs non formés.
- **Entretenez les machines à usiner. Vérifier le mauvais alignement ou la fixation des pièces mobiles, l'éventuelle rupture des pièces ou toute autre condition susceptible d'altérer le fonctionnement de la machine. Si elle est endommagée, la machine à usiner doit être réparée avant toute réutilisation.** De nombreux accidents sont dus à des machines mal entretenues.
- **Maintenez les outils tranchants aiguisés et propres.** Des outils tranchants correctement entretenus avec des bords aiguisés sont moins susceptibles de se coincer et sont plus faciles à contrôler.
- **Utiliser la machine à usiner, les accessoires, les grains, etc. en suivant ces consignes et en tenant compte des conditions de travail et de la tâche à réaliser.** Il est dangereux d'utiliser l'outil électrique pour tout autre usage que celui prévu.
- **Les poignées et les surfaces de maintien doivent toujours être propres, sèches et sans traces d'huile ni de graisse.** Les poignées et les surfaces de maintien glissantes ne permettent pas une manipulation et un contrôle sûrs de l'outil dans des situations inattendues.

Utilisation et entretien d'un outil à batterie

- **Ne rechargez la machine qu'avec le chargeur indiqué par le fabricant.** Un chargeur convenant à un type de bloc de batteries particulier peut entraîner un risque d'incendie s'il est utilisé avec un autre bloc.

- **N'utilisez des outils électriques qu'avec des batteries spécifiquement conçues.** L'utilisation d'une autre batterie peut entraîner un risque de blessure et d'incendie.
- **Lorsque la batterie n'est pas utilisée, maintenez-la à distance d'objets métalliques, tels que des trombones, pièces de monnaie, clés, clous, vis, ou autres petits objets en métal risquant de relier une borne à l'autre.** Court-circuiter les bornes de batterie entraîne un risque de brûlures et d'incendie.
- **En cas d'utilisation abusive, du liquide peut s'échapper de la batterie ; évitez tout contact. En cas de contact accidentel, rincez à l'eau. En cas de contact avec les yeux, consultez un médecin.** Le liquide échappé de la batterie peut causer irritations et brûlures.
- **N'utilisez pas une batterie ou un outil endommagé ou altéré.** Les batteries endommagées ou altérées peuvent présenter un comportement imprévisible pouvant provoquer un incendie, une explosion ou un risque de blessure.
- **N'exposez pas une batterie ou un outil au feu ou à des températures trop élevées.** L'exposition au feu ou à des températures supérieures à 130 °C / 266 °F peut provoquer une explosion.
- **Respectez toutes les instructions de charge et ne chargez pas la batterie ou l'outil en dehors de la plage de température spécifiée dans les instructions.** Ne pas charger la batterie correctement ou la charger à des températures comprises en dehors de la plage spécifiée peut endommager la batterie et augmenter le risque d'incendie.

Entretien

- **Confiez l'entretien de votre outil électrique à un mécanicien qualifié qui utilisera uniquement des pièces de rechange identiques.** Cela permet de garantir la sécurité de la machine.
- **Ne jamais entretenir des batteries endommagées.** L'entretien des batteries doit être effectué uniquement par le fabricant ou des fournisseurs de services agréés.

Avertissements de sécurité concernant l'élagueuse sur perche - sécurité personnelle

- **Lorsque vous utilisez l'élagueuse sur perche, maintenez toutes les parties du corps à l'écart de la chaîne. Avant de démarrer l'élagueuse sur perche, assurez-vous que la chaîne n'est en contact avec aucun objet.** Lorsque l'élagueuse sur perche est en marche, il suffit d'un moment d'inattention pour que la chaîne accroche vos vêtements ou vous blesse.
- **Tenez toujours l'élagueuse sur perche des deux mains, la main droite sur la poignée arrière, la gauche sur la poignée avant.** N'inversez pas cette position, même si vous êtes gaucher, le risque de blessure serait plus élevé.
- **Ne tenez l'élagueuse sur perche que par les surfaces de préhension isolées, car la chaîne pourrait entrer en contact avec un câble électrique**

non apparent ou son propre cordon. Si les chaînes entrent en contact avec un câble sous tension, elles risquent de mettre également sous tension les parties métalliques de l'élagueuse sur perche et vous pourriez recevoir un choc électrique.

- **Portez des protections pour les yeux. Il est recommandé de porter également un équipement de protection pour les oreilles, la tête, les mains, les jambes et les pieds.** Un équipement de protection approprié réduit les blessures causées par la projection de débris ou un contact accidentel avec la chaîne.
- **Ayez toujours un bon appui et n'utilisez la tronçonneuse que si vous êtes debout sur une surface plane, fixe et sécurisée.** Sur une surface glissante ou instable, vous pourriez perdre l'équilibre ou le contrôle de l'élagueuse sur perche.
- **Lorsque vous sciez une branche en tension, faites attention à l'effet de rebond.** Lorsque la tension des fibres du bois est libérée, la branche peut vous frapper ou dévier l'élagueuse sur perche.
- **Soyez extrêmement prudent lorsque vous coupez des broussailles ou de jeunes arbres.** Les branches minces peuvent bloquer l'élagueuse sur perche, vous fouetter ou vous déséquilibrer.
- **Suivez les instructions de lubrification, de tension de la chaîne et de changement du guide-chaîne et de la chaîne.** Une chaîne mal tendue ou mal lubrifiée peut se casser ou accroître les risques de rebond.
- **Portez l'élagueuse sur perche en la tenant par la poignée avant, toujours éteinte et éloignée de votre corps.** Pour transporter ou ranger l'élagueuse sur perche, remplacez toujours le fourreau du guide-chaîne. Un maniement approprié de l'élagueuse sur perche réduit le risque de contact accidentel avec la chaîne.
- **Ne coupez que du bois. N'utilisez pas l'élagueuse sur perche pour un autre usage. Par exemple : n'utilisez pas une élagueuse sur perche pour couper du plastique, une structure de maçonnerie, ni aucun matériau de construction autre que le bois.** L'utilisation d'une élagueuse sur perche pour un usage non prévu peut entraîner un risque.
- **Les poignées doivent toujours être propres, sèches et sans traces d'huile ni de graisse.** La présence d'huile ou de graisse sur les poignées les rendrait glissantes et vous pourriez perdre le contrôle de la tronçonneuse.
- **N'essayez pas d'abattre un arbre avant de posséder une bonne compréhension des risques et de savoir comment les éviter.** L'opérateur ou les personnes situées à proximité peuvent subir des blessures graves pendant l'abattage d'un arbre.
- **Cette élagueuse sur perche n'est pas destinée à l'abattage des arbres.** L'utilisation d'une élagueuse sur perche pour un usage non prévu peut causer des blessures graves à l'opérateur ou aux personnes situées à proximité.

- Nous recommandons fortement aux débutants de commencer par s'entraîner en sciant des bûches sur un chevalet de sciage ou une traverse.

Consignes générales de sécurité relatives à l'élagueuse sur perche

Respectez toutes les instructions lors du nettoyage de la végétation coincée, de l'entreposage ou de l'entretien de l'élagueuse sur perche. Assurez-vous que l'interrupteur est en position d'arrêt et que le bloc batterie est retiré.

Un démarrage inattendu de l'élagueuse sur perche lors du nettoyage de la végétation coincée ou de l'entretien peut entraîner des blessures corporelles graves.

Instructions générales de sécurité



AVERTISSEMENT: lisez les instructions qui suivent avant d'utiliser le produit.

- Retirez la batterie afin d'éviter tout démarrage accidentel du produit.
- Ce produit est un outil dangereux si vous ne faites pas attention ou si vous l'utilisez de manière incorrecte. Ce produit peut causer des blessures graves, voire mortelles, au conducteur ou à d'autres personnes.
- N'utilisez pas le produit si ses caractéristiques initiales ont été changées. Ne remplacez pas une pièce du produit sans l'approbation du fabricant. Utilisez uniquement les pièces qui sont approuvées par le fabricant. Un entretien inapproprié peut causer des blessures graves, voire mortelles.
- Effectuez un contrôle du produit avant toute utilisation. Voir, *Dispositifs de sécurité sur le produit à la page 141* et *Entretien à la page 146*. N'utilisez pas un produit endommagé ou qui ne fonctionne pas correctement. Appliquez les instructions d'entretien ainsi que les contrôles de sécurité indiqués dans ce manuel.
- Il convient de surveiller les enfants et de les empêcher de jouer avec le produit. Ne laissez jamais des enfants ou d'autres personnes ne possédant pas la formation requise utiliser ou entretenir le produit et/ou sa batterie. L'âge minimum de l'utilisateur peut être régi par les législations locales.
- Conservez le produit dans un endroit verrouillé afin que des enfants ou personnes qui ne sont pas autorisées à l'utiliser ne puissent pas y avoir accès.
- Rangez le produit hors de portée des enfants.
- Ne modifiez jamais le produit sans l'autorisation du fabricant. Utilisez uniquement des accessoires d'origine. Des modifications non autorisées et/ou l'emploi d'accessoires non homologués peuvent provoquer des accidents graves, voire mortels, à l'utilisateur et d'autres personnes.

Remarque: Les législations nationales ou locales peuvent réglementer l'utilisation de l'appareil. Respectez la législation en vigueur.

Instructions de sécurité pour le fonctionnement



AVERTISSEMENT: Lisez les instructions qui suivent et respectez-les avant d'utiliser le produit.

- Assurez-vous qu'aucune personne ou aucun animal ne se trouve à moins de 15 m (50 pi) de votre zone de travail. Lorsque plusieurs opérateurs travaillent dans une même zone, il convient d'observer une distance de sécurité d'au moins 15 mètres. Dans le cas contraire, vous vous exposez à des risques de blessures graves. Arrêtez immédiatement le produit si une personne s'approche. Ne tournez jamais sur vous-même avec le produit sans vous assurer d'abord que personne ne se trouve dans la zone de sécurité.
- N'utilisez jamais le produit par mauvais temps, par exemple en cas de brouillard épais, de fortes pluies, de vents forts, de froid intense, etc. Une chaleur extrême peut entraîner une surchauffe du produit. Travailler par mauvais temps est cause de fatigue et peut même être dangereux : sol glissant, direction de chute d'arbre modifiée, etc.
- Ne laissez pas des enfants utiliser le produit ou s'en approcher. Dans la mesure où le produit est facile à démarrer, il est possible que des enfants arrivent à le mettre en route lorsque vous les quittez des yeux. Ceci peut entraîner un risque de graves blessures corporelles. Retirez la batterie lorsque vous n'êtes pas en mesure de surveiller le produit de près.
- Assurez-vous qu'aucune personne, aucun animal ou autre objet ne peut faire obstacle à votre contrôle du produit ou entrer en contact avec l'accessoire de coupe ou des objets projetés par celui-ci.
- Soyez toujours attentif aux signaux d'avertissement ou aux cris lorsque vous portez des protège-oreilles. Enlevez toujours vos protège-oreilles dès que le produit s'arrête.
- Une exposition excessive aux vibrations peut entraîner des troubles circulatoires ou nerveux chez les personnes souffrant de problèmes de circulation. Consultez un médecin en cas de symptômes liés à une exposition excessive aux vibrations. Voici les symptômes possibles : engourdissement, perte de sensibilité, chatouillements, picotements, douleur, faiblesse musculaire, décoloration ou modification épidermique. Ces symptômes affectent généralement les doigts, les mains ou les poignets.
- Un équipement de coupe ne peut en aucun cas être utilisé si une protection homologuée n'a pas été préalablement montée. La mise en place d'une protection incorrecte ou défectueuse peut provoquer des blessures graves.

- Arrêtez toujours le produit, retirez la batterie et vérifiez que le dispositif de coupe s'arrête complètement avant d'entreprendre toute intervention sur le produit. La tendance au rebond augmente considérablement si les instructions d'affûtage ne sont pas respectées.
- En cas de doute concernant la marche à suivre, consultez un expert. Adressez-vous à votre revendeur ou à votre atelier d'entretien. Évitez les tâches pour lesquelles vous ne vous sentez pas suffisamment qualifié.
- Évitez les tâches pour lesquelles vous ne vous sentez pas suffisamment qualifié.
- N'utilisez jamais ce produit si vous êtes fatigué, avez consommé de l'alcool ou des drogues, ou pris des médicaments ou substances susceptibles d'affecter votre vue, votre vigilance, votre jugement ou votre coordination.
- Le produit risque d'être projeté violemment sur le côté si le nez du guide-chaîne heurte un objet fixe. Ceci s'appelle un rebond. Un rebond peut être suffisamment violent pour projeter le produit et/ou l'opérateur dans une direction quelconque et faire perdre le contrôle du produit à l'opérateur. Évitez de couper avec le nez du guide-chaîne.
- N'utilisez pas le produit s'il n'est pas possible d'appeler au secours en cas d'accident.
- Soyez bien en équilibre, les pieds d'aplomb. Assurez-vous de pouvoir vous tenir debout et vous déplacer en toute sécurité. Repérez les éventuels obstacles (racines, pierres, branches, fossés, etc.) en cas de déplacement soudain. Observez la plus grande prudence lorsque vous travaillez sur des terrains en pente.
- Observez la plus grande prudence lors de l'abattage des arbres sous tension. Avant et après le sciage, les arbres sous tension risquent de brutalement retrouver leur position initiale. Un mauvais placement de l'utilisateur ou de l'entaille d'abattage peut entraîner un choc avec l'arbre, pouvant résulter en une chute ou en une perte du contrôle du produit. Ces deux cas de figure sont susceptibles de provoquer des blessures graves.
- Utilisez le harnais pour supporter le poids du produit et faciliter sa manipulation.
- Pour le modèle Aspire P5-P4A : tenez le produit avec votre main droite ou gauche. Maintenez les mains et autres parties du corps à l'écart de la chaîne.

(Fig. 28)

- Pour le modèle Aspire PE5-P4A : Tenez toujours le produit à deux mains. Tenez l'appareil du côté droit du corps.

(Fig. 29)

- Avant de retirer tout matériau indésirable du produit, arrêtez le moteur et assurez-vous que la chaîne ne tourne pas.
- Éteignez le produit lorsque vous vous déplacez dans une autre zone. Lors des déplacements longs et

pendant le transport du produit, utilisez le dispositif de protection prévu à cet effet.

- Ne posez jamais le produit au sol lorsqu'il est en marche, sauf si vous pouvez le surveiller.
- Si le produit doit être utilisé à des températures inférieures à -10 °C, placez-le, ainsi que sa batterie, dans un espace chauffé pendant au moins 24 heures avant de commencer à travailler.
- Ne vous tenez jamais directement sous une branche en cours d'élagage. Ceci pourrait entraîner des blessures personnelles graves, voire mortelles.
- Respectez les consignes de sécurité en vigueur pour les travaux à proximité de lignes électriques aériennes.
- Ce produit ne comporte pas d'isolation électrique. Si le produit entre en contact avec ou est utilisé à proximité de lignes conductrices de tension, ceci peut entraîner des blessures personnelles graves, voire mortelles. L'électricité peut être transmise d'un point à un autre par un arc de tension. Plus la tension est élevée et plus la longueur de transmission de la tension est élevée. L'électricité peut également être transmise par des branches et d'autres objets, particulièrement s'ils sont mouillés. Respectez toujours une distance d'au moins 10 m entre le produit et la ligne conductrice d'électricité et/ou les objets en contact avec cette ligne. Si vous ne pouvez pas respecter cette distance de sécurité, contactez toujours la compagnie électrique afin de s'assurer que la tension a été coupée avant de commencer les travaux.
- Une chaîne émoussée peut augmenter les risques d'accident.

Équipement de protection individuelle



AVERTISSEMENT: Lisez les instructions qui suivent avant d'utiliser le produit.

- Portez toujours un équipement de protection individuel homologué lorsque vous utilisez le produit. L'équipement de protection individuel ne protège pas complètement des blessures, mais il diminue la gravité des blessures en cas d'accident. Faites appel à votre revendeur pour vous aider à sélectionner l'équipement adéquat.
- Utilisez un casque s'il y a des risques que des objets tombent sur vous.

(Fig. 30)

- Utilisez des protège-oreilles agréés.

(Fig. 31)

- Utilisez des protections pour les yeux homologuées. L'usage d'une visière doit toujours s'accompagner du port de lunettes de protection homologuées. Les lunettes de protection doivent être conformes aux normes ANSI Z87.1 (États-Unis) ou EN 166 (pays de l'UE).

(Fig. 32)

- Portez des gants de protection en cas de besoin, par exemple lorsque vous fixez, examinez ou nettoyez l'équipement de coupe.

(Fig. 33)

- Utilisez des bottes de protection ou des chaussures équipées de semelles antidérapantes.

(Fig. 34)

- Utilisez des pantalons de protection anti-chaîne.
- Portez des vêtements fabriqués dans un matériau résistant. Portez toujours des pantalons longs, épais et des manches longues. Ne portez pas de vêtements amples qui risqueraient de se prendre dans les brindilles et les branches. Ne portez pas de bijoux, de shorts, de chaussures ouvertes et ne marchez pas pieds nus. Attachez correctement vos cheveux au-dessus de vos épaules.
- Gardez toujours une trousse de premiers soins à portée de main.

(Fig. 35)

Dispositifs de sécurité sur le produit



AVERTISSEMENT: lisez les instructions qui suivent avant d'utiliser le produit.

Cette section présente les fonctions de sécurité, les instructions d'utilisation, de contrôle et d'entretien du produit afin de garantir son bon fonctionnement. Reportez-vous aux instructions ci-dessous *Aperçu du produit à la page 134* pour trouver l'emplacement de ces pièces sur votre produit.

La durée de vie du produit risque d'être écourtée et le risque d'accidents accru si l'entretien du produit n'est pas effectué correctement et si les mesures d'entretien et/ou de réparation ne sont pas effectuées de manière professionnelle. Pour plus d'informations, contactez l'atelier de réparation du revendeur le plus proche.



AVERTISSEMENT: N'utilisez jamais un produit dont les équipements de sécurité sont endommagés. Contrôlez et entretenez les équipements de sécurité du produit conformément aux instructions données dans ce chapitre. Si les contrôles du produit ne donnent pas de résultat positif, contactez votre atelier spécialisé pour le faire réparer.



REMARQUE: L'entretien et la réparation de la machine exigent une formation spéciale. Ceci concerne particulièrement l'équipement de sécurité de la machine. Si les contrôles suivants ne donnent pas un résultat positif, adressez-vous à un atelier spécialisé. L'achat de l'un de nos produits offre à l'acheteur la garantie

d'un service et de réparations qualifiés. Si le point de vente n'assure pas ce service, adressez-vous à l'atelier spécialisé le plus proche.

Pour contrôler l'interface utilisateur Aspire P5-P4A

Les LED vertes (A) affichent l'état de charge. Elles indiquent également que le produit est sous tension.

1. Appuyez sur le bouton ON/OFF (B) et maintenez-le enfoncé. (Fig. 36)
 - a) Le produit est sous tension lorsque les LED vertes (A) sont allumées.
 - b) Le produit est hors tension lorsque les LED vertes (A) sont éteintes.
2. Reportez-vous à la section *Dépannage à la page 150* si le témoin d'avertissement (C) clignote.

Contrôle du blocage de la gâchette de puissance

Le blocage de la gâchette de puissance empêche toute activation accidentelle. Lorsque vous relâchez la poignée, la gâchette de puissance et son blocage reviennent en position initiale.

1. Pour le modèle Aspire PE5-P4A : poussez le bouton de verrouillage vers l'avant. (Fig. 37)
2. Vérifiez que la gâchette de puissance est verrouillée lorsque son blocage est en position initiale.
 - a) Pour le modèle Aspire P5-P4A : (Fig. 38)
 - b) Pour le modèle Aspire PE5-P4A : (Fig. 39)
3. Appuyez sur le blocage de la gâchette de puissance d'un côté, puis de l'autre. Assurez-vous que le blocage de la gâchette de puissance revient à sa position initiale.
 - a) Pour le modèle Aspire P5-P4A : (Fig. 40)
 - b) Pour le modèle Aspire PE5-P4A : (Fig. 41)
4. Assurez-vous que la gâchette de puissance et le blocage de la gâchette de puissance se déplacent librement et que le ressort de rappel fonctionne correctement.
 - a) Pour le modèle Aspire P5-P4A : (Fig. 42)
 - b) Pour le modèle Aspire PE5-P4A : (Fig. 43)
5. Démarrez le produit ; reportez-vous à *Utilisation à la page 144*.
6. Faites-le tourner à plein régime.
7. Relâchez la gâchette de puissance et assurez-vous que la chaîne s'arrête complètement.

Consignes de sécurité relatives à l'équipement de coupe



AVERTISSEMENT: Lisez les instructions qui suivent avant d'utiliser le produit.

- Utilisez uniquement des combinaisons guide-chaîne/ chaîne et des équipements d'affûtage homologués. Reportez-vous à la section *Entretien à la page 146* pour plus d'instructions.
- Portez des gants de protection lorsque vous utilisez ou procédez à la maintenance de la chaîne. Une chaîne immobile peut également provoquer des blessures.
- Veillez à ce que les dents de coupe restent correctement affûtées. Respectez les instructions et utilisez la jauge de profondeur recommandée. Une chaîne endommagée ou mal affûtée augmente le risque d'accident.

(Fig. 44)

- Veillez à travailler avec un réglage de jauge de profondeur correct. Respectez les instructions et utilisez le réglage de jauge de profondeur recommandé. Un réglage de jauge de profondeur trop important augmente le risque de rebond.

(Fig. 45)

- Vérifiez que la chaîne de sciage est bien tendue. Si la chaîne n'est pas bien plaquée contre le guide-chaîne, elle peut dérailler. Une mauvaise tension de la chaîne augmente l'usure du guide-chaîne, de la chaîne et du pignon d'entraînement. Reportez-vous à la section *Accessoires à la page 153*.

(Fig. 46)

- Entretenez régulièrement l'équipement de coupe et veillez à ce qu'il reste correctement lubrifié. Lubrifiez la chaîne avant chaque opération. Si la chaîne n'est pas correctement lubrifiée, le risque d'usure du guide-chaîne, de la chaîne et du pignon d'entraînement augmente.

(Fig. 47)

Consignes de sécurité relatives à l'utilisation de la batterie



AVERTISSEMENT: Lisez toutes les instructions générales et de sécurité. Le non-respect des instructions générales et de sécurité peut être à l'origine d'un choc électrique, d'un incendie et/ou de blessures graves. **Conservez toutes les consignes de sécurité et les instructions générales pour vous y référer ultérieurement.**

- **Ces consignes de sécurité s'appliquent uniquement aux batteries rechargeables Li-ion 18 V du système POWER FOR ALL.**
- **Utilisez la batterie rechargeable uniquement dans les produits des partenaires du système POWER FOR ALL.** Les batteries rechargeables 18 V portant l'étiquette POWER FOR ALL sont entièrement compatibles avec les produits suivants :
 - Tous les produits du système de batterie POWER FOR ALL 18 V.

– Tous les produits 18 V des partenaires du système POWER FOR ALL.

- **Respectez les recommandations relatives à la batterie dans le manuel d'utilisation de votre produit.** Seule cette méthode permet d'utiliser la batterie rechargeable et le produit sans danger et de protéger les batteries rechargeables contre les surcharges dangereuses.
- **Chargez les batteries uniquement à l'aide des chargeurs recommandés par le fabricant ou par les partenaires du système POWER FOR ALL.** Un chargeur compatible avec un type de batterie peut présenter un risque d'incendie s'il est utilisé avec une autre batterie.
- **La batterie est fournie partiellement chargée.** Pour garantir une capacité optimale de la batterie, chargez-la complètement dans le chargeur avant d'utiliser votre outil électrique la première fois.
- **Conservez les batteries hors de portée des enfants.**
- **N'ouvrez pas la batterie.** Il existe un risque de court-circuit.
- **Tout dommage ou utilisation incorrecte de la batterie peut provoquer des émanations de vapeurs. La batterie peut s'enflammer ou exploser.** Assurez-vous que la zone est bien ventilée et consultez un médecin en cas d'effets indésirables. Ces vapeurs peuvent irriter le système respiratoire.
- **En cas d'utilisation inadéquate ou si la batterie est endommagée, du liquide inflammable peut être éjecté de la batterie. Évitez tout contact avec ce liquide. En cas de contact accidentel, rincez à l'eau. Si le liquide entre en contact avec les yeux, consultez un médecin.** Le liquide éjecté de la batterie peut provoquer des irritations ou brûlures.
- **Si la batterie est endommagée, du liquide peut être éjecté et recouvrir les surfaces environnantes. Vérifiez les pièces concernées.** Nettoyez ces pièces ou remplacez-les si nécessaire.
- **Ne court-circuitez pas la batterie.** Lorsque la batterie n'est pas utilisée, maintenez-la à distance d'objets métalliques, tels que des trombones, pièces de monnaie, clés, clous, vis, ou autres petits objets en métal risquant de relier une borne à l'autre. Court-circuiter les bornes de batterie entraîne un risque de brûlures et d'incendie.
- **La batterie peut être endommagée par des objets pointus tels que des clous ou des tournevis, ou par une force appliquée depuis l'extérieur.** Un court-circuit interne peut se produire, entraînant la combustion, l'émission de fumée, l'explosion ou la surchauffe de la batterie.
- **N'entretenez jamais des batteries endommagées.** L'entretien des batteries doit être effectué uniquement par le fabricant ou des fournisseurs de services agréés.
- **Protégez la batterie de la chaleur, par exemple contre la lumière intense du soleil, le feu, la saleté, l'eau et l'humidité.** Il existe un risque d'explosion et de court-circuit.

- N'utilisez la batterie du produit que si la température ambiante est comprise entre $-5\text{ }^{\circ}\text{C}$ – $40\text{ }^{\circ}\text{C}$.
- Stockez la batterie uniquement à une température ambiante comprise entre $-20\text{ }^{\circ}\text{C}$ – $50\text{ }^{\circ}\text{C}$. Ne laissez pas la batterie dans votre voiture en été, par exemple. À des températures inférieures à $0\text{ }^{\circ}\text{C}$, certains appareils peuvent subir une perte de puissance.
- Chargez la batterie uniquement à une température ambiante comprise entre $0\text{ }^{\circ}\text{C}$ – $+35\text{ }^{\circ}\text{C}$. Une charge en dehors de cette plage de température peut augmenter le risque d'endommagement de la batterie et présenter un risque d'incendie.

Consignes de sécurité relatives au chargeur de batterie



AVERTISSEMENT: Lisez toutes les instructions générales et de sécurité. Le non-respect des instructions générales et de sécurité peut être à l'origine d'un choc électrique, d'un incendie et/ou de blessures graves. **Conservez ces instructions en lieu sûr.** Utilisez le chargeur uniquement si vous pouvez évaluer toutes les fonctions et les exécuter sans restrictions, ou si vous avez reçu les instructions correspondantes.

- Ce chargeur n'est pas destiné à une utilisation par des enfants ou des personnes ayant des handicaps physiques, sensoriels ou mentaux ou manquant d'expérience et de connaissances. Ce chargeur peut être utilisé par des enfants de 8 ans ou plus et des personnes ayant des handicaps physiques, sensoriels ou mentaux ou manquant d'expérience et de connaissances à condition qu'une personne responsable de leur sécurité les supervise ou leur ait enseigné le fonctionnement en toute sécurité du chargeur et si elles sont conscientes des dangers associés. Sinon, il y a un risque d'erreurs de manipulation et de blessures.
- Surveillez les enfants pendant l'utilisation, le nettoyage et l'entretien, et ce afin de s'assurer qu'ils ne jouent pas avec le chargeur.
- Chargez uniquement les batteries du système POWER FOR ALL 18 V d'une capacité de 1,5 Ah et plus. La tension de la batterie doit correspondre à la tension de charge de la batterie du chargeur. **Ne chargez pas les batteries non rechargeables.** Dans le cas contraire, il existe un risque d'incendie et d'explosion.
- Utilisez le chargeur uniquement dans des espaces clos et ne l'exposez pas à l'humidité. L'infiltration d'eau dans un outil électrique augmente le risque d'électrocution.
- Maintenez le chargeur propre. La saleté présente un risque de choc électrique.
- Vérifiez systématiquement le chargeur, le câble et la fiche avant utilisation. Cessez d'utiliser le chargeur si vous constatez des dommages. N'ouvrez

pas le chargeur vous-même et faites-le réparer uniquement par Husqvarna ou par un centre de service après-vente agréé n'utilisant que des pièces de rechange d'origine. Les chargeurs, câbles et fiches endommagés augmentent le risque de choc électrique.

- N'utilisez pas le chargeur sur une surface facilement inflammable (par exemple du papier, des textiles, etc.) ou dans un environnement inflammable. Il existe un risque d'incendie en raison du réchauffement du chargeur pendant le fonctionnement.
- Ne couvrez pas les fentes d'aération du chargeur. Dans le cas contraire, le chargeur risque de surchauffer et de ne plus fonctionner correctement.
- Ne rechargez la machine qu'avec le chargeur indiqué par le fabricant. Un chargeur convenant à un type de bloc de batteries particulier peut entraîner un risque d'incendie s'il est utilisé avec un autre bloc.
- Tout dommage ou utilisation incorrecte de la batterie peut également provoquer des émanations de vapeurs. Assurez-vous que la zone est bien ventilée et consultez un médecin en cas d'effets indésirables. Ces vapeurs peuvent irriter le système respiratoire.
- En cas d'utilisation abusive, du liquide peut s'échapper de la batterie. Évitez tout contact avec ce liquide. En cas de contact accidentel, rincez à l'eau. Si le liquide entre en contact avec les yeux, consultez un médecin. Le liquide éjecté de la batterie peut provoquer des irritations ou brûlures.
- Produits vendus en Grande-Bretagne uniquement : votre produit est équipé d'une fiche électrique homologuée BS 1363/A avec fusible interne (homologué ASTA conformément à BS 1362). Si la fiche n'est pas adaptée à vos prises, elle doit être coupée et une fiche appropriée doit être installée à sa place par un agent du service client agréé. La fiche de rechange doit avoir la même capacité de fusible que la fiche d'origine. La fiche coupée doit être mise au rebut pour éviter tout risque d'électrocution et ne doit jamais être insérée dans une autre prise de courant murale.

Consignes de sécurité pour l'entretien



AVERTISSEMENT: Lisez les instructions qui suivent avant d'effectuer l'entretien du produit.

- Retirez la batterie avant tout entretien, contrôle ou assemblage du produit.
- L'utilisateur ne doit effectuer que les travaux de maintenance et d'entretien décrits dans ce manuel d'utilisation. Adressez-vous à votre revendeur pour toute opération de maintenance et d'entretien de plus grande ampleur.
- Ne nettoyez pas la batterie ou le chargeur de batterie avec de l'eau. L'utilisation de détergents agressifs peut endommager le plastique.

- Un défaut d'entretien réduit le cycle de vie du produit et augmente le risque d'accidents.
- Une formation spéciale est nécessaire pour tous les travaux d'entretien et de réparation, en particulier pour les dispositifs de sécurité sur le produit. Si tous les contrôles spécifiés dans ce manuel d'utilisation

ne sont pas validés après l'entretien, consultez votre revendeur. Nous garantissons la disponibilité d'un service de réparation et d'entretien professionnel pour votre produit.

- Utilisez uniquement les pièces de rechange d'origine.

Montage Aspire PE5-P4A

Introduction



AVERTISSEMENT: Assurez-vous de lire et de comprendre le chapitre dédié à la sécurité avant de monter l'appareil.

Fixation de l'élagueuse à l'arbre télescopique

1. Fixez l'élagueuse (A) sur l'arbre télescopique (B). L'élagueuse doit pouvoir s'insérer facilement dans le support de l'arbre télescopique ; si ce n'est pas le cas, elle n'est pas installée correctement. (Fig. 48)
2. Serrez le bouton (C).

Remarque: Lorsque l'élagueuse est fixée à l'arbre télescopique, l'interface utilisateur de l'élagueuse est déconnectée.

Réglage de la longueur de l'arbre télescopique

1. Desserrer la poignée à vis sur l'arbre (A). (Fig. 49)
2. Réglez l'arbre à une longueur applicable.
3. Serrez la poignée à vis (B).

Installation murale du crochet

- Installez le crochet à l'intérieur.

- Conservez le crochet à l'abri de la lumière du soleil et à une température ambiante comprise entre -10 °C et 70 °C.
- Installez le crochet sur une cloison sèche, un mur en bois ou en béton.



REMARQUE: Assurez-vous que le mur peut supporter des charges d'au moins 30 kg.

- Installez le crochet sur le mur à l'aide des 3 vis (A). Utilisez des chevilles murales (B) si nécessaire.



REMARQUE: Assurez-vous que les vis sont compatibles avec votre type de mur.

- a) Pour le modèle Aspire P5-P4A : (Fig. 50)
- b) Pour le modèle Aspire PE5-P4A : (Fig. 51)

- Contactez votre agent d'entretien Husqvarna pour en savoir plus sur les accessoires de remisage disponibles pour votre produit.

Suspension du produit sur le crochet

- Accrochez l'élagueuse sur le crochet comme indiqué sur l'illustration. (Fig. 52)
- Accrochez la perche sur le crochet comme indiqué sur l'illustration. (Fig. 53)

Utilisation

Pour effectuer un contrôle du fonctionnement avant d'utiliser le produit

1. Examinez la prise d'air à la recherche de saletés et de dommages. Retirez la saleté et les matériaux indésirables du produit à l'aide d'une brosse.
2. Serrez tous les écrous et toutes les vis.
3. Assurez-vous que l'élagueuse est fixée correctement.
4. Examinez l'élagueuse pour détecter tout dommage, par exemple des fissures. Remplacez-la si elle est endommagée.
5. Assurez-vous que le couvercle est bien fixé et en bon état.

6. Vérifiez que le produit fonctionne correctement.

Batterie



AVERTISSEMENT: Avant d'utiliser la batterie, vous devez lire et comprendre le chapitre sur la sécurité. Vous devez également lire et comprendre le manuel d'utilisation de la batterie et du chargeur de batterie.

Maintenez la batterie et le chargeur de batterie à des températures ambiantes correctes.

	Température ambiante
Fonctionnement de la batterie dans le produit	-5 °C – 40 °C
Charge de la batterie	0 °C – 35 °C

Pour charger la batterie

Chargez la batterie avant la première utilisation.

Remarque: Le processus de charge n'est possible que lorsque la température de la batterie se trouve dans la plage de température de charge autorisée (0 °C – 35 °C).

1. Branchez le cordon d'alimentation du chargeur de batterie dans une prise secteur mise à la masse.



REMARQUE: Assurez-vous que la tension et la fréquence du secteur sont correctes.

2. Placez la batterie dans le chargeur de batterie. La batterie est connectée au chargeur de batterie lorsque la LED verte clignote. (Fig. 54)
3. La batterie est complètement chargée lorsque la LED verte du chargeur de batterie est allumée. Chargez la batterie pendant 24 heures au maximum.
4. Débranchez le chargeur de batterie du secteur.



REMARQUE: Ne tirez pas le cordon d'alimentation.

5. Dégagez la batterie du chargeur de batterie.

LED d'état de la batterie sur le chargeur de batterie

La LED rouge (A) et la LED verte (B) du chargeur de batterie indiquent l'état de la batterie. Reportez-vous à la section *Pour charger la batterie à la page 145*.

(Fig. 55)

LED	État de la batterie
La LED verte clignote rapidement.	La batterie se charge.
La LED verte clignote lentement.	La batterie est chargée à 80 %.
La LED verte est allumée.	La batterie est complètement chargée.
La LED rouge est allumée.	Reportez-vous à la section <i>Recherche de pannes sur le chargeur de batterie à la page 150</i> .

LED	État de la batterie
La LED rouge clignote rapidement.	Reportez-vous à la section <i>Recherche de pannes sur le chargeur de batterie à la page 150</i> .

LED d'état de la batterie sur le produit

Lorsque la batterie est installée dans le produit, les LED du produit indiquent l'état de la batterie.

(Fig. 56)

LED	État de la batterie
Les LED 1, 2 et 3 sont allumées.	Complètement chargée.
Les LED 1 et 2 sont allumées.	Suffisamment chargée
La LED 1 est allumée.	La puissance de la batterie est faible.
La LED 1 clignote.	La batterie est vide. L'alerte batterie faible clignote. Rechargez la batterie. Reportez-vous à la section <i>Pour charger la batterie à la page 145</i> .

Pour fixer la batterie au produit



AVERTISSEMENT: Utilisez uniquement des batteries lithium-ion du système POWER FOR ALL P4A 18 V dans le produit.

1. Assurez-vous que la batterie est complètement chargée.
2. Insérez la batterie dans le support de batterie du produit. La batterie doit pouvoir s'insérer facilement dans le support ; si ce n'est pas le cas, elle n'est pas installée correctement.
 - a) Pour le modèle Aspire P5-P4A : (Fig. 57)
 - b) Pour le modèle Aspire PE5-P4A : (Fig. 58)
3. Insérez complètement la batterie dans son support. La batterie est verrouillée en position lorsqu'un « clic » est émis.
4. Assurez-vous que le loquet se verrouille correctement en position.

Démarrage du produit Aspire P5-P4A

1. Appuyez sur le bouton ON/OFF de l'interface utilisateur (A). Les voyants LED s'allument. (Fig. 59)
2. Poussez le blocage de la gâchette de puissance (B) du côté gauche ou droit et maintenez la gâchette de puissance (C) enfoncée.

Démarrage du produit Aspire PE5-P4A

1. poussez le bouton de verrouillage vers l'avant. (Fig. 37)
2. Poussez le blocage de la gâchette de puissance (A) du côté gauche ou droit et maintenez la gâchette de puissance (B) enfoncée. (Fig. 60)

Élagage des branches



AVERTISSEMENT: soyez très prudent lorsque vous travaillez à proximité de lignes électriques aériennes. La chute de branches peut provoquer un court-circuit.

- Lorsque c'est possible, positionnez-vous de manière à pouvoir couper à angle droit par rapport à la branche. (Fig. 61)
- Coupez les grosses branches en morceaux pour les faire tomber plus facilement là où vous voulez. Vous devez également tenir compte du fait que les branches qui tombent peuvent rebondir en direction de l'utilisateur après avoir heurté le sol. (Fig. 62)
- Ne coupez jamais le gonflement à la racine de la branche, car cela peut ralentir la guérison et augmenter le risque d'attaques fongiques. (Fig. 63)
- Utilisez la butée à la base de la tête de coupe pour un soutien supplémentaire durant la coupe. Cela empêche l'accessoire de coupe de rebondir sur la branche. (Fig. 64)
- Effectuez une première coupe sur la partie inférieure de la branche avant de la couper en travers. Cela évite de déchirer l'écorce, ce qui pourrait entraîner une guérison lente et causer des dommages irréversibles à l'arbre. La coupe ne doit pas être plus profonde que $\frac{1}{3}$ de l'épaisseur de la branche pour éviter tout blocage. La chaîne doit continuer à fonctionner pendant que vous retirez l'équipement de coupe de la branche afin d'éviter tout blocage. (Fig. 65)

- Assurez-vous que vous disposez d'un bon équilibre et que vous pouvez travailler sans être gêné par des branches, des pierres et des arbres.



AVERTISSEMENT: N'actionnez jamais la gâchette de puissance si l'accessoire de coupe n'est pas dans votre champ de vision.

Arrêt du produit Aspire P5-P4A

1. Relâchez la gâchette de puissance.
2. Appuyez sur le bouton ON/OFF de l'interface utilisateur. Les voyants LED s'éteignent.
3. Appuyez sur le bouton de libération et sortez la batterie. (Fig. 66)

Arrêt du produit Aspire PE5-P4A

1. Relâchez la gâchette de puissance.
2. Poussez le bouton de blocage de la gâchette de puissance vers l'arrière pour verrouiller le produit.
3. Appuyez sur le bouton de libération de la batterie et sortez la batterie. (Fig. 67)
4. Si nécessaire, retirez l'arbre télescopique du produit.

Entretien

Introduction



AVERTISSEMENT: assurez-vous de lire et de comprendre le chapitre sur la

sécurité avant de procéder à l'entretien du produit.



AVERTISSEMENT: retirez la batterie avant de procéder à l'entretien du produit.

Calendrier d'entretien

Entretien	Tous les jours	Toutes les semaines	Mensuel
Nettoyez les pièces externes du produit avec un chiffon sec. N'utilisez pas d'eau.	X		

Entretien	Tous les jours	Toutes les semaines	Mensuel
Assurez-vous que le bouton marche/arrêt fonctionne correctement et n'est pas endommagé.	X		
Vérifiez que la gâchette de puissance et son mécanisme de blocage fonctionnent en toute sécurité.	X		
Assurez-vous que toutes les commandes fonctionnent correctement et ne sont pas endommagées.	X		
Maintenez les poignées propres et sèches. Assurez-vous qu'il n'y a pas d'huile ni de graisse sur les poignées.	X		
Assurez-vous que le capot de la chaîne n'est pas endommagé. Remplacez le capot de chaîne s'il est endommagé.	X		
Assurez-vous que les vis et les écrous sont serrés.	X		
Assurez-vous que les boutons de libération de la batterie fonctionnent correctement et verrouillent la batterie dans le produit.	X		
Assurez-vous que le chargeur de batterie fonctionne correctement.	X		
Assurez-vous que la batterie n'est pas endommagée.	X		
Assurez-vous que la batterie est chargée.	X		
Assurez-vous que le chargeur de batterie n'est pas endommagé.	X		
Effectuez un contrôle de la chaîne.	X		
Affûtez la chaîne de sciage.	X		
Contrôlez la tension de la chaîne.	X		
Lubrifiez la chaîne.	X		
Assurez-vous que la chaîne ne tourne pas si la gâchette de puissance n'est pas activée.	X		
Vérifiez tous les câbles, tous les raccords et toutes les connexions. Assurez-vous qu'il n'est pas sale ni endommagé.		X	
Nettoyez le capot de chaîne.		X	
Éliminez les bavures sur les côtés du guide-chaîne.		X	
Contrôlez les connexions entre la batterie et le produit. Contrôlez la connexion entre la batterie et le chargeur de batterie.			X
Assurez-vous que l'élagueuse n'est pas endommagée. Remplacez l'élagueuse si elle est endommagée.	Adressez-vous à votre revendeur Husqvarna agréé pour toute opération d'entretien sur l'élagueuse.		

Entretien	Tous les jours	Toutes les semaines	Mensuel
Vérifiez l'usure du pignon d'entraînement de la chaîne.	Remplacez le pignon d'entraînement de la chaîne après environ 20 heures de fonctionnement ou plus fréquemment si nécessaire.		

Pour inspecter l'équipement de coupe

1. Assurez-vous que les rivets et les maillons ne sont pas fissurés et qu'aucun des rivets n'est desserré. Remplacez-les si nécessaire. (Fig. 68)
2. Vérifiez que la chaîne peut être courbée facilement. Remplacez la chaîne si elle est rigide.
3. Comparez la chaîne à une chaîne neuve pour déterminer si les rivets et les maillons sont usés.
4. Remplacez la chaîne lorsque la partie la plus longue de la dent de coupe est inférieure à 4 mm/0,16 po. Remplacez également la chaîne en cas de fissures sur les systèmes de coupe. (Fig. 69)

Remplacement du guide-chaîne et de la chaîne

1. Tournez le bouton de verrouillage dans le sens contraire des aiguilles d'une montre et déposez le capot de protection (A). (Fig. 70)
2. Déposez le guide-chaîne en gardant la chaîne fixée.
3. Déposez la chaîne du guide-chaîne.
4. Placez une chaîne neuve dans la rainure du guide-chaîne.
5. Installez le nouveau guide-chaîne avec la rainure (B) sur le boulon (E) et le trou (D) sur la goupille du guide-chaîne (F).
6. Installez la chaîne autour du pignon d'entraînement (G). Assurez-vous que les dents de coupe sont orientées dans la direction opposée au pignon d'entraînement (C).
7. Installez le capot de protection (A) et tournez le bouton de verrouillage dans le sens des aiguilles d'une montre.
8. Serrez la chaîne. Reportez-vous à la section *Pour régler la tension de la chaîne à la page 149* pour plus d'instructions.

Pour affûter la chaîne de sciage

Informations relatives au guide-chaîne et à la chaîne



AVERTISSEMENT: Portez des gants de protection lorsque vous utilisez ou procédez à la maintenance de la chaîne. Une chaîne immobile peut également provoquer des blessures.

Remplacez un guide-chaîne ou une chaîne usé(e) ou endommagé(e) par la combinaison guide-chaîne/chaîne recommandée par Husqvarna. Cela est nécessaire pour

maintenir les fonctions de sécurité du produit. Reportez-vous à la section *Accessoires à la page 153*, pour une liste des combinaisons guide-chaîne/chaîne de rechange recommandées.

- Longueur de guide-chaîne, po/cm. En général, vous trouverez la longueur de guide-chaîne et le type de chaîne sur l'extrémité arrière du guide-chaîne. (Fig. 71)
- Pas de chaîne, pouces. La distance entre les maillons entraîneurs de la chaîne doit correspondre à la distance entre les dents sur le pignon de nez du guide-chaîne et le pignon d'entraînement. (Fig. 72)
- Nombre de maillons entraîneurs (pce). Le nombre de maillons entraîneurs est déterminé par le type de guide-chaîne. (Fig. 73)
- Largeur de la rainure du guide-chaîne, pouces/mm. La largeur de rainure du guide-chaîne doit être identique à la largeur des maillons entraîneurs de la chaîne. (Fig. 74)
- Le guide-chaîne doit être aligné avec ce produit. (Fig. 75)
- Jauge du maillon entraîneur, mm/po. (Fig. 76)

Informations générales relatives à l'affûtage des dispositifs de coupe

N'utilisez jamais une chaîne dont les dents sont émoussées. Si la chaîne est émoussée, vous devez appliquer plus de pression pour pousser le guide-chaîne dans le bois. Si la chaîne est très émoussée, vous ne produirez pas de copeaux de bois, mais de la sciure.

Une chaîne affûtée avance dans le bois et crée des copeaux de bois long et épais.



AVERTISSEMENT: La force du rebond augmente beaucoup si vous ne respectez pas les instructions d'affûtage.

Remarque: Reportez-vous à la section *Pour affûter les dispositifs de coupe à la page 148* pour plus d'informations sur l'affûtage de la chaîne.

Pour affûter les dispositifs de coupe

1. Utilisez une lime ronde et une jauge de profondeur pour affûter les dents de coupe. (Fig. 77)

Remarque: Reportez-vous à la section *Accessoires à la page 153* pour plus d'informations sur la lime et la jauge de profondeur recommandées par Husqvarna pour votre chaîne.

2. Appliquez la jauge de profondeur correctement sur la dent. Reportez-vous aux instructions fournies avec la jauge de profondeur.
3. Déplacez la jauge de la face interne de la dent de coupe à la face externe. Réduisez la pression lorsque vous utilisez la méthode tirée. (Fig. 78)
4. Retirez le matériau d'un côté de toutes les dents de coupe.
5. Retournez le produit et retirez le matériau du côté opposé.
6. Assurez-vous que toutes les dents de coupe sont de la même longueur.

Pour régler la tension de la chaîne



AVERTISSEMENT: Une chaîne dont la tension est inappropriée peut se désolidariser du guide-chaîne et provoquer des blessures graves, voire mortelles.

Une chaîne s'allonge lorsque vous l'utilisez. Il est important de régler régulièrement la tension de la chaîne pour s'assurer qu'elle est correcte. Vérifiez la tension de la chaîne avant d'utiliser le produit. Serrez la chaîne aussi fermement que possible tout en veillant à ce que la chaîne puisse tourner manuellement.

Remarque: Une chaîne neuve exige une période de rodage. Vérifiez la tension plus fréquemment pendant cette période.

1. Tournez le tendeur de chaîne dans le sens des aiguilles d'une montre pour serrer la chaîne. Appliquez autant de tension que possible sur la chaîne. Elle doit être plaquée contre le guide-chaîne. (Fig. 79)

Remarque: Tournez le dispositif de réglage vers le haut (+) pour augmenter la tension et vers le bas (-) pour la réduire. La scie est bien serrée lorsque vous pouvez la faire tourner facilement à la main, mais qu'elle est néanmoins plaquée contre le guide-chaîne.

2. Assurez-vous que la chaîne peut tourner manuellement et qu'elle ne pend pas sous le guide-chaîne. (Fig. 80)

Lubrification de l'équipement de coupe



AVERTISSEMENT: Une lubrification insuffisante de l'équipement de coupe augmente le risque de rupture de

chaîne et donc de blessures graves, voire mortelles.



AVERTISSEMENT: N'utilisez pas de l'huile usagée ! L'utilisation d'huile usagée représente un danger pour l'utilisateur, le produit et l'environnement.

Huile de chaîne

- Utilisez une huile de chaîne qui adhère bien à la chaîne. L'huile de chaîne doit conserver sa viscosité par tous les temps, aussi bien en été qu'en hiver.
- Utilisez l'huile de chaîne Husqvarna pour optimiser la durée de vie de votre chaîne et réduire les dommages causés à l'environnement au minimum. Si l'huile de chaîne Husqvarna n'est pas disponible, utilisez une huile de chaîne standard.
- Dans les surfaces où il n'y a pas d'huile pour lubrifier les chaînes, utilisez de l'huile de chaîne X-Guard BIO.
- Assurez-vous que la lubrification de la chaîne fonctionne correctement. Remplissez avec de l'huile de chaîne et vérifiez la lubrification de la chaîne si nécessaire.

Pour contrôler le guide-chaîne

1. Contrôlez l'absence de bavures sur les bords du guide-chaîne. Retirez les bavures avec une lime. (Fig. 81)
2. Nettoyez la rainure du guide-chaîne. (Fig. 82)
3. Examinez l'usure de la rainure du guide-chaîne. Remplacez le guide-chaîne si nécessaire. (Fig. 83)
4. Vérifiez si le nez du guide-chaîne est rugueux ou très usé. (Fig. 84)
5. Retournez le guide-chaîne tous les jours pour prolonger sa durée de vie. (Fig. 85)

Pour nettoyer le produit, la batterie et le chargeur de batterie

1. Nettoyez le produit avec un chiffon sec après utilisation.
2. Nettoyez la batterie et le chargeur de batterie avec un chiffon sec. Veillez à maintenir les rails guides de la batterie en parfait état de propreté.
3. Assurez-vous que les bornes de la batterie et le chargeur de batterie sont propres avant de les utiliser.
4. Nettoyez la surface intérieure du capot de protection avec une brosse.

Pour examiner la batterie et le chargeur de batterie

1. Examinez la batterie pour détecter tout dommage, par exemple des fissures.

- Examinez le chargeur de batterie pour détecter tout dommage, par exemple des fissures.
- Assurez-vous que le cordon de raccordement du chargeur de batterie n'est pas endommagé et qu'il n'est pas fissuré.

Dépannage

Interface utilisateur Aspire P5-P4A

Problème	Défaillances possibles	Solution possible
La LED de démarrage verte clignote.	Tension de batterie faible.	Rechargez la batterie.
La LED d'erreur rouge clignote.	Surcharge.	L'accessoire de coupe est coincé. Arrêtez le produit. Retirez la batterie. Nettoyez l'accessoire de coupe des matériaux indésirables. Desserrez la chaîne.
	Écart de température.	Laissez le produit refroidir.
	Appuyez simultanément sur la gâchette de puissance et sur le bouton START.	Relâchez la gâchette de puissance et appuyez sur le bouton START.
La LED verte et la LED rouge clignent en alternance.	La batterie est vide.	Rechargez la batterie.
	La batterie est endommagée.	Contactez votre atelier d'entretien.

Recherche de pannes sur le chargeur de batterie

LED sur le chargeur de batterie	Cause	Solution
La LED verte est allumée et la LED rouge clignote.	La batterie n'est pas correctement installée dans le chargeur de batterie.	Retirez la batterie du chargeur et réinstallez-la dans le chargeur de batterie.
	Les connecteurs de batterie sont sales.	Nettoyez les connecteurs de la batterie.
	La température ambiante est trop élevée ou trop basse.	Utilisez le chargeur de batterie à une température comprise entre 0 °C et +35 °C.
	La batterie est endommagée.	Remplacez la batterie.
La LED verte et la LED rouge sont éteintes.	Le chargeur de batterie n'est pas correctement branché sur la prise secteur.	Branchez le chargeur de batterie à une prise secteur.
	Prise secteur défectueuse.	Branchez le chargeur de batterie sur une prise électrique dont les caractéristiques de tension et de fréquence correspondent aux spécifications mentionnées sur la plaque signalétique.
	Le câble du chargeur de batterie est endommagé.	Adressez-vous à un atelier de réparation agréé.
	Le chargeur de batterie est endommagé.	

LED sur le chargeur de batterie	Cause	Solution
Autres erreurs.	Si d'autres erreurs se produisent, assurez-vous que le produit est éteint, retirez la batterie et adressez-vous à un agent d'entretien agréé.	

Transport et stockage

Transport et stockage

- Les batteries Li-Ion fournies respectent les exigences de la législation sur les marchandises dangereuses.
- Vous devez respecter l'exigence spécifique relative à l'emballage et aux étiquettes pour le transport commercial, y compris par des tiers et des transitaires.
- Consultez un expert en matières dangereuses avant d'expédier le produit. Respectez les lois nationales en vigueur.
- Mettez du ruban adhésif sur les contacts lorsque vous placez la batterie dans un emballage. Placez la batterie dans l'emballage de façon hermétique pour empêcher tout mouvement.
- Retirez la batterie lors du stockage ou du transport.
- Placez la batterie et le chargeur de batterie dans un endroit sec, à l'abri de l'humidité et du gel.
- Ne conservez pas la batterie dans un endroit présentant un risque d'électricité statique. Ne conservez pas la batterie dans une boîte métallique.
- Remisez la batterie dans un endroit où la température est comprise entre -20 °C (-4 °F) et +50 °C (122 °F) et à l'abri de la lumière du soleil.
- Conservez le chargeur de batterie dans un endroit où la température est comprise entre 5 °C (41 °F) et 45 °C (113 °F) et à l'abri de la lumière du soleil.
- N'utilisez le chargeur de batterie que si la température ambiante est comprise entre 0 °C (32 °F) et 35 °C (95 °F).
- Remisez le produit dans un endroit où la température est comprise entre -40 °C/-40 °F et +60 °C/140 °F.

- Chargez la batterie entre 30 % et 50 % avant de la remettre pendant des périodes prolongées.
- Conservez le chargeur de batterie dans un local fermé et sec.
- Conservez la batterie à l'écart du chargeur lors du rangement. Ne laissez pas des enfants ou d'autres personnes non autorisées toucher l'équipement. Conservez l'équipement dans un local verrouillable.
- Nettoyez le produit et effectuez un entretien complet avant de remettre le produit pendant des périodes prolongées.
- Utilisez la protection de transport du produit pour éviter les blessures et les dégâts causés au produit lors du transport et du remisage.
- Fixez le produit pour le transporter.

Mise au rebut de la batterie, du chargeur de batterie et du produit

Le symbole ci-dessous indique que le produit ne fait pas partie des déchets ménagers. Déposez-le dans une station de recyclage pour équipements électriques et électroniques. Ceci permet d'éviter les dangers pour l'environnement et les personnes.

Consultez les autorités locales, le service des ordures ménagères ou votre revendeur pour plus d'informations.

(Fig. 23)

Remarque: Le symbole apparaît sur le produit ou l'emballage du produit.

Caractéristiques techniques

Caractéristiques techniques

	Aspire P5-P4A	Aspire PE5-P4A
Moteur		
Type	PMDC 18 V	PMDC 18 V
Vitesse de chaîne, m/s	4,9	4,9

	Aspire P5-P4A	Aspire PE5-P4A
Poids		
Sans batterie, kg/lb	1,6/3,5	3,1/6,8
Émissions sonores ¹⁶		
Niveau de puissance acoustique mesuré dB (A)	88	88
Niveau de puissance sonore, garanti L _{WA} dB(A)	91	90
Niveaux sonores ¹⁷		
Niveau acoustique équivalent à l'oreille de l'utilisateur, dB(A)	75	74
Niveaux de vibrations ¹⁸		
Niveau de vibration au niveau des poignées mesuré selon la norme ISO 22867 en m/s²		
Poignées avant/arrière rabattues	–	0,5/0,5
Poignées avant/arrière déployées	–	0,3/0,3
Poignée principale/poignée auxiliaire	0,8/0,4	–

Batteries homologuées

il est recommandé d'utiliser des batteries d'au moins 4,0 Ah.

Ce produit peut être utilisé avec toutes les batteries
POWER FOR ALL. Pour des performances optimales,

Batterie	P4A 18-B45	P4A 18-B72
Type	Lithium-ion	Lithium-ion
Capacité de la batterie, Ah	2,5	4,0
Tension nominale, V	18	18
Poids, kg	0,35	0,65
Nombre de cellules (Li-Ion)	5	10

Chargeurs de batterie homologués

Chargeur de batterie	P4A 18-C70
Tension d'entrée, V	Reportez-vous aux informations relatives à la puissance nominale du chargeur.
Fréquence, Hz	50-60

¹⁶ Émissions sonores dans l'environnement mesurées comme puissance acoustique (L_{WA}) selon la directive européenne CE 2000/14/CE. La différence entre le niveau de puissance acoustique garanti et le niveau mesuré réside dans le fait que le niveau garanti prend également en compte la dispersion et les variations d'une machine à l'autre du même modèle, conformément à la directive 2000/14/CE.

¹⁷ Le niveau de pression sonore équivalent, selon la norme ISO 22868, correspond à la somme d'énergie pondérée en fonction du temps pour divers niveaux de pression sonore à différents régimes. La dispersion statistique type pour le niveau de pression sonore équivalent se traduit par une déviation standard de 3 dB (A).

¹⁸ Les données reportées pour le niveau de vibrations équivalent montrent une dispersion statistique type (déviation standard) de 1,5 m/s².

Chargeur de batterie	P4A 18-C70
Puissance, W	70

Accessoires

Combinaisons de guide-chaîne et de chaîne

Les combinaisons suivantes sont homologuées CE.







Guide-chaîne			Chaîne	
Longueur, pouces	Pas, pouces	Jauge, mm	Type	Longueur, nombre de maillons entraîneurs
5	1/4 po	1,1	SP11G	32

Affûtage de la chaîne et jauge de profondeur

Utilisez la jauge de profondeur recommandée pour obtenir les bons angles d'affûtage. Nous vous

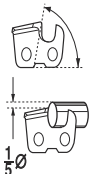
recommandons de toujours utiliser la jauge de profondeur recommandée pour rétablir le tranchant de la chaîne.

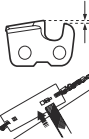
Si vous ne savez pas quelle chaîne est installée sur votre produit, contactez votre atelier d'entretien.

						
	mm/po	1 3 Ø			mm/po	
SP11G	3,5 / 9/64	60°	30°	0°	0,4/0,016	5299371-01

Déclaration de conformité

Déclaration de conformité UE

Nous, **Husqvarna AB**, SE-561 82 Huskvarna, Suède,
tél : +46-36-146500, déclarons sous notre entière
responsabilité que le produit :

Description	Élagueuse à batterie et perche
Marque	Husqvarna
Type/Modèle	Aspire P5-P4A, Aspire PE5-P4A
Identification	Les numéros de série à partir de 2022 et ultérieurs

est entièrement conforme à la réglementation et aux
directives de l'UE suivantes :

Directive/Réglementation	Description
2006/42/CE	« relative aux machines »
2014/30/UE	« relative à la compatibilité électromagnétique »
2011/65/UE	« relative à la limitation de l'utilisation de certaines substances dangereuses au sein d'équipements électriques et électroniques »
2000/14/CE	« relative aux émissions sonores dans l'environnement »

et que les normes et/ou les spécifications techniques
suivantes sont appliquées : EN 62841-1:2015/A11:2022,
EN ISO 11680-1:2021, EN ISO 12100:2010, EN
IEC 55014-1:2021, EN IEC 55014-2:2021, EN IEC
63000:2018.



DEKRA Testing and Certification GmbH,
Handwerkstraße 15, 70565 Stuttgart, Germany, 0158
a volontairement procédé à des tests de type CE
conformément à l'article 12, point 3b de la directive
relative aux machines (2006/42/CE). Le certificat de
l'examen de type CE porte le numéro suivant :
4815039.22006.

Procédure d'évaluation de la conformité appliquée
conformément à la directive 2000/14/CE, annexe V.

Pour toute information relative aux émissions sonores,
voir *Caractéristiques techniques à la page 151*.

Huskvarna, 2022-06-22

Claes Losdal, responsable R&D, Husqvarna AB

Responsable de la documentation technique

Licences

Copyright © 2012-2020 STMicroelectronics

La garantie ne couvre pas les défauts résultant de l'usure normale, de la négligence, d'une utilisation inappropriée, de la réparation non autorisée ou du branchement de l'appareil d'aspiration à une tension électrique inadaptée.

Tous droits réservés.

La redistribution et l'utilisation sous format source et binaire, avec ou sans modification, sont autorisées à condition que les conditions suivantes soient remplies :

- Les redistributions du code source doivent conserver l'avis de droit d'auteur ci-dessus, la présente liste de conditions et la clause de non-responsabilité suivante.
- Les redistributions sous format binaire doivent reproduire l'avis de droit d'auteur ci-dessus, la présente liste de conditions et la clause de non-responsabilité suivante dans la documentation et/ou les autres documents fournis avec la distribution.
- Ni le nom de STMicroelectronics, ni les noms de ses contributeurs ne peuvent être utilisés pour soutenir ou promouvoir des produits dérivés de ce logiciel sans autorisation écrite préalable spécifique.

CE LOGICIEL EST FOURNI « EN L'ÉTAT » PAR LES DÉTENTEURS DU DROIT D'AUTEUR ET LES CONTRIBUTEURS ET TOUTE GARANTIE EXPRESSE OU IMPLICITE, Y COMPRIS, MAIS SANS S'Y LIMITER, LES GARANTIES IMPLICITES DE QUALITÉ MARCHANDE ET D'ADÉQUATION À UN USAGE PARTICULIER, EST EXCLUE. EN AUCUN CAS LE DÉTENTEUR DU DROIT D'AUTEUR OU LES CONTRIBUTEURS NE POURRONT ÊTRE TENUS RESPONSABLES DE TOUT DOMMAGE DIRECT, INDIRECT, ACCESSOIRE, SPÉCIAL, EXEMPLAIRE OU CONSÉCUTIF (Y COMPRIS, MAIS SANS S'Y LIMITER, L'ACHAT DE BIENS OU SERVICES DE SUBSTITUTION ; LA PERTE D'UTILISATION, DE DONNÉES OU DE BÉNÉFICES ; OU L'INTERRUPTION D'ACTIVITÉ), QUELLE QU'EN SOIT LA CAUSE ET SELON TOUTE THÉORIE DE RESPONSABILITÉ, QUE CE SOIT DANS LE CADRE D'UN CONTRAT, D'UNE RESPONSABILITÉ STRICTE OU D'UN DÉLIT (Y COMPRIS UNE NÉGLIGENCE OU AUTRE) DÉCOULANT DE QUELQUE MANIÈRE QUE CE SOIT DE L'UTILISATION DE CE LOGICIEL, MÊME SI LA POSSIBILITÉ D'UN TEL DOMMAGE A ÉTÉ PORTÉE À LA CONNAISSANCE DU CLIENT.

Licence Apache 2.0

Copyright © 2009-2019 Arm Limited. Tous droits réservés.

Version 2.0, Janvier 2004 <http://www.apache.org/licenses/>

CONDITIONS GÉNÉRALES D'UTILISATION, DE REPRODUCTION ET DE DISTRIBUTION

1. Définitions.

« **Licence** » désigne les conditions générales d'utilisation, de reproduction et de distribution telles que définies par les sections 1 à 9 du présent document.

« **Concédant** » désigne le détenteur du droit d'auteur ou l'entité autorisée par ce dernier qui accorde la Licence.

« **Entité juridique** » désigne conjointement l'entité agissant et toutes les autres entités qui contrôlent, sont contrôlées par ou sont sous contrôle commun avec cette entité. Aux fins de la présente définition, « **Contrôle** » désigne (i) le pouvoir, direct ou indirect, d'orienter ou de gérer cette entité, que ce soit par contrat ou autrement, ou (ii) la détention de cinquante pour cent (50 %) ou plus des actions en circulation, ou (iii) la propriété effective de cette entité. « **Vous** » (ou « **votre** ») désigne une personne physique ou entité juridique exerçant les autorisations accordées par la présente Licence. Le format « **Source** » désigne le format privilégié pour apporter des modifications, y compris, mais sans s'y limiter, le code source du logiciel, la source de la documentation et les fichiers de configuration. Le format « **Objet** » désigne tout format résultant de la transformation mécanique ou de la traduction d'un format Source, y compris, mais sans s'y limiter, le code objet compilé, la documentation générée et les conversions vers d'autres types de support. « **Œuvre** » désigne l'œuvre de création, sous format Source ou Objet, mise à disposition dans le cadre de la Licence, comme indiqué par un avis de droit d'auteur inclus ou joint à l'œuvre (un exemple est fourni dans l'Annexe ci-dessous).

« **Œuvres dérivées** » désigne toute œuvre, sous format Source ou Objet, basée sur (ou dérivée de) l'Œuvre et pour laquelle les révisions, annotations, élaborations ou autres modifications éditoriales représentent, dans leur ensemble, une œuvre originale de création. Aux fins de la présente Licence, les Œuvres dérivées ne doivent pas inclure les œuvres qui peuvent être séparées ou rattachées (ou reliées par leur nom) aux interfaces de l'Œuvre et des Œuvres dérivées de celle-ci. « **Contribution** » désigne toute œuvre de création, y compris la version originale de l'Œuvre et toute modification ou tout ajout à cette Œuvre ou Œuvre Dérivée de celle-ci, qui est intentionnellement soumise au Concédant pour être incluse dans l'Œuvre par le détenteur du droit d'auteur ou par une personne ou une entité juridique autorisée à soumettre au nom du détenteur du droit d'auteur. Aux fins de la présente définition, « **soumis** » désigne toute forme de communication électronique, verbale ou écrite envoyée au Concédant ou à ses représentants, y compris, mais sans s'y limiter, la communication via des listes de diffusion électroniques, des systèmes de contrôle du code source et des systèmes de suivi des problèmes gérés par ou pour le compte du Concédant dans le but de discuter de et d'améliorer l'Œuvre, à l'exclusion des communications qui sont clairement marquées ou

désignées par écrit par le détenteur du droit d'auteur par la mention « **Ne constitue pas une contribution** ». « **Contributeur** » désigne le Concédant et toute personne physique ou entité juridique pour le compte de laquelle une contribution a été reçue par le Concédant et incorporée ultérieurement dans l'Œuvre.

2. Octroi de licence de droit d'auteur.

Sous réserve des termes et conditions de cette Licence, chaque Contributeur vous accorde par la présente une licence de droit d'auteur perpétuelle, mondiale, non exclusive, gratuite, libre de droits et irrévocable pour reproduire, préparer des Œuvres dérivées, afficher publiquement, exécuter publiquement, concéder en sous-licence et distribuer l'Œuvre et ses Œuvres dérivées sous format Source ou Objet.

3. Octroi de licence de brevet.

Sous réserve des termes et conditions de cette Licence, chaque Contributeur vous accorde par la présente une licence de brevet perpétuelle, mondiale, non exclusive, gratuite, libre de droits et irrévocable (sauf mention contraire dans la présente section) pour fabriquer, faire fabriquer, utiliser, proposer à la vente, vendre, importer et transférer l'Œuvre, lorsque cette licence s'applique uniquement aux demandes de brevet concédées sous licence par le Contributeur concerné qui sont nécessairement violées du fait de leur(s) Contribution(s) seule(s) ou du fait de la combinaison de leur(s) Contribution(s) avec l'Œuvre pour laquelle cette ou ces Contribution(s) ont été soumises. Si vous déposez une demande à l'encontre de toute entité pour un litige sur un brevet (y compris une réclamation croisée ou une contre-réclamation dans le cadre d'une action en justice) alléguant que l'Œuvre ou une Contribution intégrée à l'Œuvre constitue une violation de brevet directe ou contributive, toutes les licences de brevets qui vous sont accordées en vertu de la présente Licence pour cette Œuvre seront résiliées à la date à laquelle la demande pour litige est déposée.

4. Redistribution.

Vous pouvez reproduire et distribuer des copies de l'Œuvre ou des Œuvres dérivées sur tout support, avec ou sans modification, sous format Source ou Objet, à condition de satisfaire aux conditions suivantes :

- Vous devez remettre à tout autre destinataire de l'Œuvre ou des Œuvres dérivées une copie de la présente Licence ; et
- Vous devez faire en sorte que tous les fichiers modifiés comportent des mentions visibles indiquant que vous avez modifié les fichiers ; et vous devez conserver, sous format Source de toute Œuvre dérivée que vous distribuez, tous les avis de droit d'auteur, de brevet, de marque commerciale et d'attribution du format Source de l'Œuvre, à l'exception des mentions qui ne se rapportent à aucune partie des Œuvres dérivées ; et
- Si l'œuvre comprend un fichier texte « **MENTION** » dans le cadre de sa distribution, toute Œuvre

Dérivée que vous distribuez doit alors inclure une copie lisible des mentions d'attribution contenus dans ce fichier MENTION, à l'exclusion des mentions qui ne se rapportent à aucune partie des Œuvres dérivées, dans au moins l'un des emplacements suivants : dans un fichier texte MENTION distribué dans le cadre des Œuvres dérivées ; dans le format ou la documentation Source, si fourni avec les Œuvres dérivées ; ou dans un affichage généré par les Œuvres dérivées, si et où ces mentions tierces apparaissent normalement. Le contenu du fichier MENTION est fourni à titre d'information uniquement et ne modifie pas la Licence. Vous pouvez ajouter vos propres mentions d'attribution dans les Œuvres dérivées que vous distribuez, en parallèle ou en tant qu'annexe au texte MENTION de l'Œuvre, à condition que ces mentions d'attribution supplémentaires ne puissent pas être interprétées comme modifiant la Licence. Vous pouvez ajouter votre propre déclaration de droit d'auteur sur vos modifications et fournir des conditions générales de licence supplémentaires ou différentes pour l'utilisation, la reproduction ou la distribution de vos modifications, ou pour toute Œuvre dérivée dans son ensemble, à condition que votre utilisation, reproduction, et distribution de l'Œuvre soit conforme aux conditions énoncées dans la présente Licence.

5. Soumission de contributions.

Sauf indication contraire explicite de votre part, toute Contribution que vous soumettez intentionnellement pour l'Œuvre au Concédant de licence sera soumise aux conditions générales de la présente Licence, sans aucune condition supplémentaire. Nonobstant ce qui précède, rien dans le présent document ne remplace ou ne modifie les termes de tout contrat de licence distinct que vous avez signé avec le Concédant de licence concernant ces contributions.

6. Marques commerciales.

La présente Licence n'autorise pas l'utilisation des noms commerciaux, marques commerciales, marques de service ou noms de produits du Concédant, sauf lorsque cela est nécessaire pour une utilisation raisonnable et habituelle dans la description de l'origine de l'Œuvre et la reproduction du contenu du fichier MENTION.

7. Exclusion de Garantie.

Sauf si la loi en vigueur l'exige ou si le Concédant de licence l'accepte par écrit, le Concédant fournit l'Œuvre (et chaque Contributeur fournit ses contributions) « EN L'ÉTAT », SANS GARANTIE NI CONDITION D'AUCUNE SORTE, expresse ou implicite, y compris, sans s'y limiter, toute garantie ou condition de TITRE, NON-VIOLATION, QUALITÉ MARCHANDE, ou ADÉQUATION À UN USAGE PARTICULIER. Vous êtes seul responsable de déterminer la pertinence de l'utilisation ou de la redistribution de l'Œuvre et assumez tous les risques associés à l'exercice d'autorisations

en vertu de la présente Licence. 8. Limitation de responsabilité. En aucun cas et sous aucune théorie de droit, que ce soit de manière délictuelle (y compris par négligence), contractuelle ou autre, sauf si requis par la loi en vigueur (par exemple pour des actes délibérés et grossièrement négligents) ou convenu par écrit, un Contributeur ne sera tenu responsable envers vous de dommages, y compris tout dommage direct, indirect, spécial, accidentel, ou consécutif de quelque nature que ce soit résultant de la présente Licence ou de l'utilisation ou de l'incapacité à utiliser l'Œuvre (y compris, mais sans s'y limiter, les dommages pour perte de clientèle, arrêt de travail, défaillance ou dysfonctionnement de l'ordinateur, ou tout autre dommage ou perte commercial), même si le Contributeur a été informé de la possibilité de tels dommages.

9. Acceptation de la garantie ou de la responsabilité supplémentaire.

Lors de la redistribution de l'Œuvre ou des Œuvres dérivées de celle-ci, vous pouvez choisir d'offrir et de facturer tout accord quant à l'assistance, la garantie, l'indemnité ou d'autres obligations de responsabilité et/ou droits liés à la présente Licence. Toutefois, en acceptant de telles obligations, vous ne pouvez agir que pour votre propre compte et sous votre seule responsabilité, et non pour le compte d'un autre Contributeur, et uniquement si vous acceptez d'indemniser, de défendre et de dégager chaque Contributeur de toute responsabilité engagée par, ou de toute réclamation faite à l'encontre de ce Contributeur en raison de votre accord quant à une telle garantie ou responsabilité supplémentaire. FIN DES CONDITIONS GÉNÉRALES

Inhoud

Inleiding.....	158	Transport en opslag.....	174
Veiligheid.....	160	Technische gegevens.....	175
Montage Aspire PE5-P4A.....	168	Accessoires.....	176
Werking.....	168	Verklaring van overeenstemming.....	178
Onderhoud.....	170	Vergunningen.....	179
Probleemoplossing.....	173		

Inleiding

Productbeschrijving

Het product Husqvarna Aspire P5-P4A is een accu-snoeizaag.

Het product Husqvarna Aspire PE5-P4A is een accu-stoksnoeizaag met telescoopfunctie.

Er wordt voortdurend gewerkt aan het verhogen van uw veiligheid en efficiëntie tijdens bedrijf. Neem voor meer informatie contact op met uw servicedealer.

Productoverzicht

(Fig. 1)

1. Snoeizaag
2. Zaagkettingbescherming
3. Geleider
4. Vergrendelknop voor beschermkap
5. Vergrendeling voedingsschakelaar, snoeizaag
6. Voedingsschakelaar, snoeizaag
7. Gebruikers interface
8. Handgreep, snoeizaag
9. Accu
10. Vergrendelingsknop voor snoeizaag
11. Steel
12. Telescoopfunctie
13. Vergrendelknop
14. Voedingsschakelaar, stoksnoeizaag
15. Vergrendeling voedingsschakelaar, stoksnoeizaag
16. Accuontgrendelknop
17. Connector
18. Acculader
19. Spannings- en waarschuwinglampje
20. Transportbescherming
21. Bedieningshandleiding
22. Haak voor snoeizaag, schroeven en wandpluggen
23. Haak voor stoksnoeizaag, schroeven en wandpluggen
24. Biologische kettingolie
25. Inbussleutel

Gebruik

Gebruik het product voor het snoeien van takken en twijgen. Gebruik het product niet voor andere taken.

Snelgids

Scan de QR-code voor advies over het gebruik van het product.

(Fig. 27)

Symbolen op het product

- (Fig. 2) **WAARSCHUWING:** Dit product kan gevaarlijk zijn en ernstig of fataal letsel toebrengen aan de gebruiker of anderen. Wees voorzichtig en gebruik het product op de juiste manier.
- (Fig. 3) Lees de bedieningshandleiding zorgvuldig door en zorg dat u de instructies hebt begrepen voordat u het product gaat gebruiken.
- (Fig. 4) Voor Aspire P5-P4A: Gebruik goedgekeurde oogbescherming.
- (Fig. 5) Voor Aspire PE5-P4A: Gebruik een veiligheidshelm op locaties waar objecten op u kunnen vallen. Gebruik goedgekeurde gehoorbescherming. Gebruik goedgekeurde oogbescherming.
- (Fig. 6) Draag goedgekeurde veiligheidshandschoenen.
- (Fig. 7) Gebruik antisliplaarzen voor zwaar gebruik. (Alleen van toepassing op de stoksnoeizaag.)
- (Fig. 8) Gelijkstroom.
- (Fig. 9) Nominale spanning, V

(Fig. 10)	Stel het product niet bloot aan regen.	(Fig. 17)	Geluidsemissies naar het omgevingslabel volgens de richtlijnen en voorschriften van de EU en het VK en de wetgeving van Nieuw-Zuid-Wales "Protection of the Environment Operations (Noise Control) Regulation 2017". Het gegarandeerde geluidsvermogensniveau van het product staat vermeld in de technische gegevens op pagina <i>Technische gegevens op pagina 175</i> en op het label.
(Fig. 11)	Zaagkettingolie aanbrengen.		
(Fig. 12)	Rotatierichting, zaagketting.		
(Fig. 13)	Risico op letsel. Houd handen uit de buurt van de zaagketting.		
(Fig. 14)	Draai naar links om de knop los te maken, draai naar rechts om de knop vast te draaien.	(Fig. 18)	Het product of de verpakking ervan is geen huishoudelijk afval. Lever het in bij een recyclepunt voor elektrische en elektronische apparatuur.
(Fig. 15)	Het product voldoet aan de geldende EU-richtlijnen.		
(Fig. 16)	Dit product voldoet aan de geldende VK-regelgeving.		
(Fig. 21)	Dit product is niet elektrisch geïsoleerd. Wanneer het product in contact komt met of in de buurt komt van stroomvoerende leidingen kan dit leiden tot dodelijke ongelukken of ernstig letsel. Elektriciteit kan door een zogenaamde spanningsboog van het ene naar het andere punt geleid worden. Hoe hoger de spanning is, des te langer de weg waarover de elektriciteit geleid kan worden. Elektriciteit kan ook door takken of andere voorwerpen geleid worden, vooral als deze nat zijn. Houd altijd minimaal 10 m afstand tussen het product en een leiding waarop spanning staat en/of voorwerpen die daarmee in contact staan. Wanneer u toch met een kortere veiligheidsafstand moet werken, moet u altijd contact opnemen met de desbetreffende energiemaatschappij om ervoor te zorgen dat de spanning uit staat voordat u uw werkzaamheden begint.		
	Gebruikers van het product moeten erop toezien dat er tijdens het werk geen mensen of dieren dichterbij 15 meter bij het product komen. (Alleen van toepassing op de stoksnoeizaag.)		
(Fig. 22)	Het serienummer staat op het productplaatje of de laserdruk. yyy is het productiejaar en ww is de productieweek.		

Let op: Overige op de machine aangegeven symbolen/plaatjes verwijzen naar specifieke eisen aan certificering voor bepaalde markten.

- (Fig. 25) Bescherm de accu tegen hitte, bijv. tegen continu intens zonlicht, vuur, vuil, water en vocht. Er bestaat gevaar voor explosie en kortsluiting.
- (Fig. 26)

Symbolen op de accu en/of op de accuhouder

- (Fig. 23) Lever dit product in bij een recyclepunt voor elektrische en elektronische apparatuur. (Alleen geldig voor Europa)
- (Fig. 24) Gebruik de accu alleen in producten van POWER FOR ALL-systeempartners.

- (Fig. 19) Bewaar en gebruik de acculader alleen binnen.
- (Fig. 20) Dubbele isolatie.

Schade aan het product

We zijn niet verantwoordelijk voor schade aan ons product als:

- het product niet goed is gerepareerd.
- het product is gerepareerd met onderdelen die niet van de fabrikant afkomstig zijn, of onderdelen die niet zijn goedgekeurd door de fabrikant.

- het product een accessoire bevat dat niet afkomstig is van de fabrikant of niet is goedgekeurd door de fabrikant.
- het product niet is gerepareerd door een erkend servicepunt of door een erkende autoriteit.

Fabrikant

Husqvarna AB

Drottninggatan 2, SE-561 82, Huskvarna, Sweden, tel: +46-36-146 500

Veiligheid

Veiligheidsdefinities

Waarschuwingen, voorzorgsmaatregelen en opmerkingen worden gebruikt om te wijzen op belangrijke delen van de handleiding.



WAARSCHUWING: Wordt gebruikt om te wijzen op de kans op ernstig of fataal letsel voor de gebruiker of omstanders wanneer de instructies in de handleiding niet worden gevolgd.



OPGELET: Wordt gebruikt indien er een risico bestaat op schade aan het product en andere eigendommen of aan de omgeving wanneer de instructies in de handleiding niet worden gevolgd.

Let op: Geven verdere informatie die nodig is in een bepaalde situatie.

Algemene veiligheidswaarschuwingen voor elektrisch gereedschap



WAARSCHUWING: Lees alle veiligheidswaarschuwingen en alle instructies. Het niet opvolgen van de waarschuwingen en instructies kan leiden tot elektrische schokken, brand en/of ernstig letsel.

Let op: Bewaar alle waarschuwingen en instructies voor later gebruik. De term "elektrisch gereedschap" in de waarschuwingen verwijst zowel naar gereedschappen die op het lichtnet (met snoer) werken als gereedschappen die met een accu (snoerloos) werken.

Veiligheid van het werkgebied

- **Zorg ervoor dat de werkplek schoon en goed verlicht is.** In rommelige of donkere gebieden gebeuren eerder ongelukken.
- **Gebruik elektrisch gereedschap niet in een omgeving waar ontploffingsgevaar bestaat, zoals in de buurt van brandbare vloeistoffen, gassen of stof.** Elektrische apparaten creëren vonken waardoor het stof of de dampen kunnen ontbranden.

- **Houd kinderen en omstanders op afstand wanneer u elektrisch gereedschap gebruikt.** U kunt de controle over het apparaat verliezen als u afgeleid wordt.

Elektrische veiligheid

- **Elektrisch gereedschap moet geschikt zijn voor het betreffende stopcontact. Wijzig nooit de stekker. Gebruik nooit een adapterstekker in combinatie met geaarde elektrische gereedschappen.** Ongewijzigde stekkers en overeenkomende stopcontacten verkleinen het risico op elektrische schokken.
- **Vermijd lichamelijk contact met geaarde oppervlakken, zoals buizen, radiatoren, fornuizen en koelkasten.** Er is een verhoogd risico op elektrische schokken als uw lichaam geaard is.
- **Stel elektrische gereedschappen niet bloot aan regen of vochtige omstandigheden.** Water dat in elektrisch gereedschap binnendringt, verhoogt het risico op elektrische schokken.
- **Gebruik de kabel niet voor oneigenlijke doeleinden. Gebruik de kabel nooit om het elektrische apparaat te dragen, het mee te slepen of om de stekker uit het stopcontact te trekken. Houd de kabel uit de buurt van warmte, olie, scherpe randen en bewegende onderdelen.** Beschadigde of in de knoop geraakte kabels verhogen het risico op elektrische schokken.
- **Gebruik een verlengkabel die geschikt is voor gebruik buitenshuis wanneer u buiten werkt met elektrisch gereedschap.** Het gebruik van een kabel die geschikt is voor gebruik buitenshuis, vermindert het risico op elektrische schokken.
- **In het geval dat het onvermijdelijk is om elektrisch gereedschap in een vochtige locatie te gebruiken, maak dan gebruik van een voeding die beschermd wordt door een aardlekbeveiliging (GFCI).** Het gebruik van een aardlekbeveiliging verlaagt het risico op elektrische schokken.

Persoonlijke veiligheid

- **Gevaar! Niet gebruiken in de buurt van elektriciteitskabels.** Het apparaat is niet ontworpen om bescherming te bieden tegen een elektrische schok in geval van contact met elektriciteitskabels. Raadpleeg de plaatselijke voorschriften voor veilige afstanden ten opzichte van elektriciteitskabels en zorg ervoor dat de werkstand veilig is, voordat u de stoksnoeiëtingzaag gebruikt.
- **Wees altijd alert, kijk wat u doet en gebruik uw gezonde verstand wanneer u elektrisch gereedschap gebruikt. Gebruik elektrisch gereedschap niet als u moe bent of onder invloed bent van drugs, alcohol of**

medicijnen. Een moment van onoplettendheid tijdens het gebruik van elektrische apparaat kan leiden tot ernstig persoonlijk letsel.

- **Maak altijd gebruik van persoonlijke beschermingsmiddelen. Draag altijd oogbescherming.** Beschermingsmiddelen zoals een stofmasker, veiligheidsschoenen met antislipprofiel, een veiligheidshelm of gehoorbescherming in relevante werkomstandigheden beperken letsel.
- **Voorkom een onbedoelde start. Zorg ervoor dat de schakelaar in de uit-positie staat voordat u het gereedschap aansluit op een spanningsbron en/of accu, oppakt of draagt.** Het dragen van elektrische apparaten met uw vinger op de schakelaar of het onder spanning zetten van elektrische apparaten waarvan de schakelaar op aan staat, kan makkelijk leiden tot ongelukken.
- **Verwijder eventuele (instel)sleutels voordat u het elektrisch gereedschap inschakelt.** Een sleutel die is bevestigd aan een draaiend onderdeel van het elektrische gereedschap kan persoonlijk letsel tot gevolg hebben.
- **Voorkom overstrekken. Zorg dat u te allen tijde stevig en in balans staat.** Hierdoor heeft u een betere controle over het apparaat in onverwachte situaties.
- **Draag geschikte kleding. Draag geen losse kleding of sieraden. Houd uw haar, kleding en handschoenen uit de buurt van bewegende onderdelen.** Losse kleding, sieraden of lang haar kunnen verstrikt raken in bewegende onderdelen.
- **Als de mogelijkheid bestaat voor het opvangen van stof moet u ervoor zorgen dat deze is aangesloten en op de juiste wijze wordt gebruikt.** Het gebruik van stofopvang kan stofgerelateerde gevaren beperken.
- **Laat de vertrouwdheid met de door u gebruikte apparaten door het frequente gebruik ervan niet toe leiden dat u de veiligheidsprincipes negeert.** Een onzorgvuldige handeling kan binnen een fractie van een seconde leiden tot ernstig letsel.
- De trillingsemissie tijdens het feitelijke gebruik van de machine kan afwijken van de opgegeven totaalwaarde en is afhankelijk van de manier waarop het gereedschap wordt gebruikt. Om zichzelf te beschermen, moeten gebruikers de nodige veiligheidsmaatregelen nemen op basis van een schatting van de blootstelling in de feitelijke gebruiksomstandigheden. Hierbij moet rekening worden gehouden met alle elementen van de bedrijfscyclus, dus niet alleen de tijd dat het gereedschap actief wordt gebruikt, maar ook de tijd dat het gereedschap is uitgeschakeld of stationair draait.

Gebruik en verzorging van elektrische apparaten

- **Gebruik elektrische gereedschap niet voor taken waarvoor het niet geschikt is. Gebruik het juiste elektrische apparaat voor uw toepassing.** Met het juiste elektrische apparaat kunt u de taak beter en

veiliger uitvoeren met de snelheid waarvoor het is ontworpen.

- **Gebruik het elektrisch gereedschap niet als de aan/uitschakelaar niet werkt.** Elektrische apparaten die niet bediend kunnen worden met de schakelaar zijn gevaarlijk en moeten gerepareerd worden.
- **Haal de stekker uit het stopcontact en/of verwijder de accu van het elektrische gereedschap voordat u aanpassingen maakt, accessoires verwisselt of het elektrische gereedschap opbergt.** Deze voorzorgsmaatregelen verkleinen het risico op het per ongeluk starten van het elektrische apparaat.
- **Berg elektrisch gereedschap dat u niet nodig hebt op buiten het bereik van kinderen en laat personen die onbekend zijn met het elektrisch gereedschap of deze instructies niet werken met het elektrisch gereedschap.** Elektrische apparaten zijn gevaarlijk in handen van ongetrainde gebruikers.
- **Onderhoud elektrisch gereedschap goed. Controleer op onjuiste montage of vastlopen van bewegende delen, gebroken onderdelen en andere condities die de werking van het elektrische gereedschap kunnen beïnvloeden. Als het elektrische apparaat beschadigd is, moet u het laten repareren voordat u het gebruikt.** Veel ongelukken worden veroorzaakt door slecht onderhouden elektrische apparaten.
- **Houd snijgereedschappen scherp en schoon.** Goed onderhouden snijgereedschappen met scherpe snijranden zullen minder gauw vastlopen en zijn eenvoudiger onder controle te houden.
- **Gebruik het elektrisch gereedschap, de accessoires, gereedschapsbits en dergelijke in overeenstemming met deze instructies en houd hierbij rekening met de werkomstandigheden en het type krus dat moet worden uitgevoerd.** Als u het elektrische apparaat voor andere toepassingen gebruikt dan waarvoor het is bedoeld, kan er een gevaarlijke situatie ontstaan.
- **Houd de handgrepen en grijppoppervlakken droog, schoon en vrij van olie en vet.** Als handgrepen en grijppoppervlakken glad zijn, kan dit ervoor zorgen dat het gereedschap in onverwachte situaties niet veilig kan worden gehanteerd en bediend.

Gebruik en onderhoud van gereedschap met accu

- **Laad het gereedschap alleen op met de lader die door de fabrikant is gespecificeerd.** Een lader die voor een bepaald type accu geschikt is, kan een risico op brand creëren als de lader met een andere accu wordt gebruikt.
- **Gebruik elektrisch gereedschap enkel met de specifiek hiervoor bedoelde accu.** Als er andere accupacks worden gebruikt, bestaat er risico op letsel en brand.
- **Als het accupack niet gebruikt wordt, houd hem dan uit de buurt van andere metalen voorwerpen, zoals paperclips, munten, sleutels, spijkers, schroeven of andere kleine metalen voorwerpen die een verbinding tussen de twee klemmen kunnen maken.**

Als er kortsluiting tussen de accuaansluitingen ontstaat, kunnen er brandwonden of brand ontstaan.

- **Als het accupack verkeerd wordt gebruikt, kan er vloeistof uit de accu komen; zorg dat u deze niet aanraakt. Als u per ongeluk in contact komt met de vloeistof, afspolten met water. Als er vloeistof in de ogen komt dient u medische hulp in te roepen.** Vloeistof die uit de accu komt kan irritatie of brandwonden veroorzaken.
- **Gebruik geen accupack of product dat beschadigd of gewijzigd is.** Beschadigde of aangepaste accu's kunnen onvoorspelbaar gedrag vertonen, wat kan leiden tot brand, explosies of letsels.
- **Stel het accupack of product niet bloot aan vuur of hoge temperaturen.** Blootstelling aan vuur of temperaturen hoger dan 130 °C kan een explosie veroorzaken.
- **Volg alle oplaadinstructies op en laad de accu of het product niet op bij temperaturen die buiten het in de instructies gespecificeerde bereik vallen.** Door onjuist opladen of opladen bij temperaturen die buiten het gespecificeerde bereik liggen, kan de accu beschadigd raken en neemt het risico op brand toe.

Service

- **Laat uw elektrische apparaat repareren door een gekwalificeerde monteur en gebruik uitsluitend identieke vervangingsonderdelen.** Dit zorgt ervoor dat de veiligheid van het elektrisch gereedschap wordt gehandhaafd.
- **Voer nooit onderhoud uit aan beschadigde accupacks.** Onderhoud aan accupacks mag alleen worden uitgevoerd door de fabrikant of geautoriseerde dienstverleners.

Veiligheidswaarschuwingen voor stoksnoeischaar - persoonlijke veiligheid

- **Houd alle lichaamsdelen uit de buurt van de zaagketting wanneer u de stoksnoeischaar gebruikt. Controleer voordat u de stoksnoeischaar start of de zaagketting niets raakt.** Als u even niet oplet, kan uw kleding of lichaam vast komen te zitten in de zaagketting bij het gebruik van een stoksnoeischaar.
- **Houd de stoksnoeischaar altijd stevig vast met uw rechterhand op het achterste handvat en uw linker handvat op het voorste handvat.** Als u de motorkettingzaag andersom vasthoudt, neemt de kans op persoonlijk letsel toe; doe dat dus nooit.
- **Houd de stoksnoeischaar alleen vast aan de geïsoleerde handgrepen, omdat de zaagketting verborgen bedrading of het snoer van het gereedschap kan raken.** Als zaagkettingen een onder stroom staande draad aanraken, kan dit ervoor zorgen dat niet-geïsoleerde delen van de snoeischaar ook onder stroom komen, waardoor de gebruiker een elektrische schok kan krijgen.
- **Draag oogbescherming. We raden u aan verdere beschermingsuitrusting voor gehoor, hoofd, handen, benen en voeten te gebruiken.** Als u een geschikte

beschermingsuitrusting draagt, neemt de kans op persoonlijk letsel door rondvliegend vuil of onbedoeld contact met de zaagketting af.

- **Ga altijd goed staan en bedien de motorkettingzaag alleen terwijl u op een vaste, stevige en vlakke ondergrond staat.** Gladde of instabiele oppervlakken kunnen ervoor zorgen dat u uw evenwicht of de controle over de stoksnoeischaar verliest.
- **Als u een tak doorzaagt die onder spanning staat, zorg dan dat de tak u niet kan raken.** Als de spanning in de houtvezels vrijkomt, kan de geveerde tak de gebruiker raken en/of ervoor zorgen dat de gebruiker de stoksnoeischaar niet meer onder controle heeft.
- **Wees zeer voorzichtig als u struiken en jonge bomen zaagt.** Het dunne materiaal kan vast komen te zitten in de stoksnoeischaar en naar u toe zwiepen of u uit uw evenwicht brengen.
- **Volg de instructies voor het smeren, het spannen van de ketting en het vervangen van de geleider en de ketting.** Als de ketting niet goed is gespannen of gesmeerd, kan de ketting breken en neemt de kans op terugslag toe.
- **Draag de stoksnoeischaar bij de voorste handgreep, met de stoksnoeischaar uitgeschakeld en uit de buurt van uw lichaam.** Als u de stoksnoeischaar vervoert of opbergt, moet u altijd de afdekking over de geleider aanbrengen. Als u de stoksnoeischaar goed hanteert, verlaagt u de kans op onbedoeld contact met de bewegende zaagketting.
- **Zaag alleen hout. Gebruik de stoksnoeischaar alleen waarvoor hij is bedoeld.** Bijvoorbeeld: gebruik de stoksnoeischaar niet om metaal, plastic, metselwerk of ander bouwmetaal dan hout door te zagen. Als de stoksnoeischaar voor andere toepassingen wordt gebruikt dan waarvoor hij is bedoeld, kan dat tot gevaarlijke situaties leiden.
- **Houd de handgrepen droog, schoon en vrij van olie en vet.** Vettige, met olie bedekte handgrepen zijn glad, waardoor u de controle kunt verliezen.
- **Probeer niet om een boom te vellen tot u weet welke risico's er zijn en hoe u deze kunt vermijden.** Ernstige verwondingen kunnen zich voordoen bij de gebruiker of omstanders tijdens het vellen van een boom.
- **Deze stoksnoeischaar is niet bedoeld voor het vellen van bomen.** Gebruik van de stoksnoeischaar voor andere werkzaamheden dan waarvoor hij is bedoeld, zou kunnen leiden tot ernstig letsel aan de gebruiker of omstanders.
- We raden nieuwe gebruikers ten sterkste aan om het zagen van stammen op een zaagbok of -houder te oefenen.

Algemene veiligheidswaarschuwingen voor stoksnoeischaar

Volg alle instructies op voor het verwijderen van vastgelopen materiaal en opslag of onderhoud van de stoksnoeischaar. Zorg ervoor dat de schakelaar in de uitgeschakelde stand staat en het accupack is

verwijderd. Indien de stoksnoeischaar onverwacht wordt geactiveerd tijdens het verwijderen van vastgelopen materiaal of onderhoud, kan dit leiden tot ernstig persoonlijk letsel.

Algemene veiligheidsinstructies



WAARSCHUWING: Lees de volgende waarschuwingen voordat u het product gaat gebruiken.

- Verwijder de accu om onbedoeld starten van de machine te voorkomen.
- Dit product kan bij onvoorzichtig of onjuist gebruik een gevaarlijk gereedschap zijn. Dit product kan ernstig of fataal letsel toebrengen aan de gebruiker of anderen.
- Gebruik het product niet als de oorspronkelijke specificatie is gewijzigd. Vervang geen onderdelen van het product zonder toestemming van de fabrikant. Gebruik alleen onderdelen die zijn goedgekeurd door de fabrikant. Onjuist onderhoud kan leiden tot letsel of de dood.
- Controleer het product vóór gebruik. Zie *Veiligheidsvoorzieningen op het product op pagina 165* en *Onderhoud op pagina 170*. Gebruik geen product dat is beschadigd of niet correct werkt. Voer de in deze handleiding beschreven veiligheidscontroles en de onderhouds- en service-instructies uit.
- Kinderen moeten onder toezicht worden gehouden om er zeker van te zijn dat ze niet met het product spelen. Laat het product nooit gebruiken door kinderen of andere personen die niet zijn opgeleid voor het gebruik of onderhoud van het product en/of de accu. De minimumleeftijd van de gebruiker kan zijn vastgelegd in plaatselijke voorschriften.
- Bewaar het product in een afgesloten ruimte om toegang door kinderen of onbevoegde personen te verhinderen.
- Bewaar het product buiten het bereik van kinderen.
- De oorspronkelijke vormgeving van het product mag in geen enkel geval worden gewijzigd zonder toestemming van de fabrikant. Gebruik altijd originele accessoires. Niet goedgekeurde wijzigingen en/of niet-originele onderdelen kunnen tot ernstig persoonlijk letsel of de dood van zowel gebruiker als omstanders leiden.

Let op: Landelijke of lokale wettelijke voorschriften kunnen van toepassing zijn op het gebruik. Volg de eventuele voorschriften op.

Veiligheidsinstructies voor bediening



WAARSCHUWING: Lees en volg de volgende waarschuwingen voordat u het product gaat gebruiken.

- Zorg ervoor dat er zich geen personen of dieren op een afstand kleiner dan 15 meter bevinden terwijl u werkt. Indien meerdere gebruikers in hetzelfde gebied werken, moet de veiligheidsafstand minimaal 15 meter bedragen. Anders bestaat er een risico op ernstig persoonlijk letsel. Schakel het product onmiddellijk uit indien iemand dichterbij komt. Draai het product nooit rond zonder eerst te controleren of er achter u niet iemand zich in de veiligheidszone bevindt.
- Gebruik het product nooit bij ongunstige weersomstandigheden, bijv. bij dichte mist, zware regen, sterke wind, hevige koude, enz. Extreem warm weer kan oververhitting van het product veroorzaken. Werken in slechte weersomstandigheden is vermoeiend en kan tot gevaarlijke situaties leiden, zo kan de grond glad zijn, de wind de valrichting van de boom beïnvloeden enz.
- Sta niet toe dat kinderen het product gebruiken of in de buurt van het product komen. Het product start gemakkelijk, zodat kinderen deze mogelijk kunnen starten wanneer ze niet onder volledig toezicht staan. In dat geval kan er een risico op ernstig persoonlijk letsel bestaan. Koppel de accu los wanneer het product niet onder streng toezicht staat.
- Zorg ervoor dat mensen, dieren of andere dingen geen invloed hebben op uw controle over het product en dat ze niet in contact komen met de snijuitrusting of losse objecten die worden uitgeworpen door de snijuitrusting.
- Let als u gehoorbescherming draagt op waarschuwingssignalen of geschreeuw. Doe uw gehoorbescherming altijd af zodra het product is gestopt.
- Overmatige blootstelling aan trillingen kan leiden tot bloedvat- en zenuwbeschadigingen bij personen met een slechte bloedcirculatie. Consulteer uw dokter wanneer u symptomen waarneemt die wijzen op overmatige blootstelling aan trillingen. Voorbeelden van zulke symptomen zijn slapen, geen gevoel, 'kriebels', 'speldeprikken', pijn, geen of minder kracht, huidverkleuringen of veranderingen van het huidoppervlak. Deze symptomen worden meestal waargenomen in de vingers, handen of polsen.
- Onder geen beding mag snijuitrusting worden gebruikt zonder dat een goedgekeurde beschermkap is gemonteerd. Indien een verkeerde of defecte beschermkap wordt gemonteerd, kan dit ernstige verwondingen veroorzaken.
- Stop altijd het product, verwijder de accu en zorg ervoor dat de snijuitrusting volledig stopt voordat u werkzaamheden uitvoert aan het product. Het niet volgen van de slijpinstructies verhoogt het terugslagrisico van de ketting aanzienlijk.
- Wanneer u in een situatie belandt waarin u niet goed weet hoe u verder te werk moet gaan, moet u een expert raadplegen. Wend u tot uw dealer of uw servicewerkplaats. Gebruik de machine nooit

voor taken waarvoor u niet voldoende gekwalificeerd bent.

- Gebruik de machine nooit voor taken waarvoor u niet voldoende gekwalificeerd bent.
- Gebruik het product nooit wanneer u vermoeid bent, alcohol of drugs hebt gebruikt, of als u medicijnen gebruikt die uw gezichtsvermogen, beoordelingsvermogen of coördinatie kunnen beïnvloeden.
- Het product kan met enorme kracht opzij worden geworpen als de punt van het zaagblad in contact komt met een vast voorwerp. Dit wordt terugslag genoemd. Terugslag kan zo heftig zijn dat het product en/of de gebruiker in een bepaalde richting wordt geworpen, waardoor de gebruiker de controle over het product kan verliezen. Vermijd zagen met de punt van het zaagblad.
- Gebruik het product nooit zonder de mogelijkheid hulp in te roepen in geval van nood.
- Zorg voor een goede balans en een stabiele houding. Zorg ervoor dat u veilig kunt gaan en staan. Controleer of er eventuele hindernissen zijn als u onverwacht snel moet kunnen weggomen (wortels, stenen, takken, kuilen, greppels enz.). Wees extra voorzichtig wanneer u op hellend terrein werkt.
- Wees extra voorzichtig wanneer u in bomen zaagt die gespannen zijn. Een gespannen boom kan zowel voor als na het doorzagen in zijn normale stand terug vliegen. Als u op de verkeerde plaats staat of de inkeping op de verkeerde plaats maakt, kan dit ertoe leiden dat de boom u of het product raakt, zodat u de controle verliest. In beide gevallen kunt u ernstig gewond raken.
- Gebruik het draagstel om het gewicht van het product te ondersteunen en het hanteren te vergemakkelijken.
- Voor Aspire P5-P4A: Houd het product vast met uw rechter- of linkerhand. Houd handen en alle lichaamsdelen uit de buurt van de zaagketting.

(Fig. 28)

- Voor Aspire PE5-P4A: Houd het product altijd met twee handen vast. Houd het apparaat rechts van uw lichaam.

(Fig. 29)

- Stop de motor en controleer of de zaagketting niet draait voordat u ongewenste materialen van het product verwijdert.
- Stop het product wanneer u zich verplaatst. Bevestig de transportbescherming voordat u het product gaat dragen of vervoeren.
- Leg het product nooit neer terwijl het is geactiveerd, tenzij u er goed zicht op hebt.
- Indien het product wordt bediend bij temperaturen lager dan -10 C, moeten het product en de accu vóór aanvang van de werkzaamheden gedurende ten minste 24 uur worden opgeslagen in een verwarmde ruimte.

- Ga nooit onder een tak staan die wordt afgezaagd. Dit kan leiden tot ernstig of zelfs dodelijk letsel.
- Houd u aan de geldende veiligheidsvoorschriften voor werkzaamheden in de buurt van hoogspanningskabels.
- Dit product is niet elektrisch geïsoleerd. Wanneer het product in contact komt met of in de buurt komt van stroomvoerende leidingen kan dit leiden tot dodelijke ongelukken of ernstig persoonlijk letsel. Elektriciteit kan door een zogenaamde spanningsboog van het ene naar het andere punt geleid worden. Hoe hoger de spanning is, des te langer de weg waarover de elektriciteit geleid kan worden. Elektriciteit kan ook door takken of andere voorwerpen geleid worden, vooral als deze nat zijn. Houd altijd minimaal 10 m afstand tussen het product en stroomvoerende leidingen en/of voorwerpen die daarmee in contact staan. Wanneer u toch met een kortere veiligheidsafstand moet werken, moet u altijd contact opnemen met de desbetreffende energiewaarschuwingsmaatschappij om ervoor te zorgen dat de spanning uit staat voordat u uw werkzaamheden begint.
- Een botte zaagketting kan het risico op ongevallen vergroten.

Persoonlijke beschermingsuitrusting



WAARSCHUWING: Lees de volgende waarschuwingen voordat u het product gaat gebruiken.

- Draag tijdens het gebruik van het product altijd goedgekeurde persoonlijke beschermingsuitrusting. Persoonlijke beschermingsuitrusting kunnen niet alle risico's uitsluiten maar kunnen de ernst van eventueel letsel helpen beperken. Vraag uw dealer u te helpen bij het kiezen van de juiste beschermingsmiddelen.
- Gebruik een helm als er objecten op u kunnen vallen.

(Fig. 30)

- Gebruik goedgekeurde gehoorbescherming.

(Fig. 31)

- Gebruik goedgekeurde oogbescherming. Als u een vizier gebruikt, moet u ook een goedgekeurde veiligheidsbril gebruiken. Een goedgekeurde veiligheidsbril moet voldoen aan de norm ANSI Z87.1 voor de VS of EN 166 voor de EU-landen.

(Fig. 32)

- Draag indien nodig handschoenen, bijvoorbeeld bij het monteren, inspecteren of reinigen van de snijuitrusting.

(Fig. 33)

- Gebruik beschermende laarzen of schoenen met antislipzolen.

(Fig. 34)

- Draag een broek met zaagbescherming.
- Gebruik kleding van stevige stof. Gebruik altijd een zware lange broek en lange mouwen. Gebruik geen loszittende kleding die gemakkelijk kan blijven haken aan takjes en struikgewas. Draag geen sieraden, korte broek of open schoenen en loop niet op blote voeten. Bind voor de veiligheid lang haar samen tot boven schouderhoogte.
- Houd een EHBO-doos binnen handbereik.

(Fig. 35)

Veiligheidsvoorzieningen op het product



WAARSCHUWING: Lees de volgende waarschuwingen voordat u het product gaat gebruiken.

In dit hoofdstuk worden de veiligheidsvoorzieningen van het product beschreven, welke functie ze hebben en hoe controles en onderhoud moeten worden uitgevoerd om hun goede werking te waarborgen. Zie de instructies in het hoofdstuk *Productoverzicht op pagina 158* om te zien waar deze onderdelen zich bevinden op uw product.

De levensduur van het product kan worden verkort en het risico op ongevallen kan toenemen wanneer het onderhoud van het product niet op de juiste manier plaatsvindt en wanneer service en/of reparaties niet vakkundig worden uitgevoerd. Indien u meer informatie nodig hebt, verzoeken wij u contact op te nemen met de dichtstbijzijnde onderhoudsdealer.



WAARSCHUWING: Gebruik een product nooit wanneer de veiligheidsvoorzieningen beschadigd zijn. De veiligheidsuitrusting van het product moet geïnspecteerd en onderhouden worden zoals beschreven in dit hoofdstuk. Als uw product een van deze controles niet doorstaat, moet u contact opnemen met uw servicewerkplaats om uw unit te laten repareren.



OPGELET: Om service en reparaties aan de machine uit te voeren, moet u een speciale opleiding hebben. Dit geldt met name voor de veiligheidsuitrusting van de machine. Als uw machine een van de volgende controles niet goed doorstaat, moet u ermee naar uw servicewerkplaats gaan. Als u één van onze producten koopt, garanderen wij de beschikbaarheid van professionele reparaties en onderhoud. Als u uw machine hebt gekocht bij één van onze dealers die geen servicewerkplaats heeft, vraag dan waar de dichtstbijzijnde erkende werkplaats is.

De gebruikersinterface controleren Aspire P5-P4A

De groene leds (A) tonen de laadstatus. De groene leds geven ook aan dat het product is ingeschakeld.

1. Houd de ON/OFF-knop (B) ingedrukt. (Fig. 36)
 - a) Het product is ingeschakeld wanneer de groene leds (A) branden.
 - b) Het product is uitgeschakeld wanneer de groene leds (A) uit zijn.
2. Zie *Probleemoplossing op pagina 173* als het waarschuwinglampje (C) knippert.

De vergrendeling van de activeringsschakelaar controleren

De vergrendeling van de activeringsschakelaar voorkomt dat het product per ongeluk wordt ingeschakeld. Als u de handgreep loslaat, bewegen de activeringsschakelaar en de vergrendeling weer terug naar hun beginpositie.

1. Voor Aspire PE5-P4A: Duw de vergrendelknop naar voren. (Fig. 37)
2. Controleer of de activeringsschakelaar is vergrendeld wanneer de beveiliging van de activeringsschakelaar in de beginpositie staat.
 - a) Voor Aspire P5-P4A: (Fig. 38)
 - b) Voor Aspire PE5-P4A: (Fig. 39)
3. Duw de vergrendeling voedingsschakelaar aan een kant en vervolgens aan de andere kant. Controleer of de vergrendeling voedingsschakelaar teruggaat naar de oorspronkelijke positie.
 - a) Voor Aspire P5-P4A: (Fig. 40)
 - b) Voor Aspire PE5-P4A: (Fig. 41)
4. Zorg ervoor dat de activeringsschakelaar en de vergrendeling vrij kunnen bewegen en dat de retourveer juist werkt.
 - a) Voor Aspire P5-P4A: (Fig. 42)
 - b) Voor Aspire PE5-P4A: (Fig. 43)
5. Start het product, zie *Werking op pagina 168*.
6. Geef volgas.
7. Laat de activeringsschakelaar los en zorg ervoor dat de kettingzaag volledig stopt.

Veiligheidsinstructies voor snijuitrusting



WAARSCHUWING: Lees de volgende waarschuwingen voordat u het product gaat gebruiken.

- Gebruik alleen goedgekeurde combinaties van zaagblad/zaagketting en de hulpmiddelen voor vijlen. Zie *Onderhoud op pagina 170* voor instructies.
- Draag veiligheidshandschoenen wanneer u onderhoud aan de zaagketting uitvoert of de zaagketting gebruikt. Ook een zaagketting die niet beweegt, kan verwondingen veroorzaken.

- Houd de zaagtanden goed geslepen. Volg de instructies en gebruik de aanbevolen vijlmal. Een beschadigde of verkeerd geslepen zaagketting vergroot de kans op ongevallen.

(Fig. 44)

- Zorg voor de correcte tanddiepte. Volg de instructies en gebruik de aanbevolen instelling voor de vijlmal. Als de tanddiepte te groot is, vergroot dit de kans op terugslag.

(Fig. 45)

- Zorg dat de zaagketting de juiste spanning heeft. Als de zaagketting niet strak tegen het zaagblad loopt, kan de zaagketting van het zaagblad lopen. Een verkeerde kettingspanning zorgt voor overmatige slijtage van het zaagblad, de zaagketting en het kettingaandrijf wiel. Zie *Accessoires op pagina 176*.

(Fig. 46)

- Voer regelmatig onderhoud uit op de snijuitrusting en houd deze goed gesmeerd. Smeer de zaagketting voor elk gebruik. Bij onvoldoende smering van de zaagketting is de kans op slijtage van het zaagblad, de zaagketting en het kettingaandrijf wiel groter.

(Fig. 47)

Veiligheid bij accu's



WAARSCHUWING: Lees alle veiligheidswaarschuwingen en algemene instructies. Het niet opvolgen van de veiligheidswaarschuwingen en algemene instructies kan leiden tot elektrische schokken, brand en/of ernstig letsel. **Bewaar alle veiligheidsinformatie en algemene instructies om later te kunnen raadplegen.**

- **Deze veiligheidsinstructies zijn alleen van toepassing op oplaadbare 18V-Li-Ion accu's voor het POWER FOR ALL-systeem.**
- **Gebruik de oplaadbare accu alleen in producten van POWER FOR ALL-systeempartners.** 18V oplaadbare accu's die gemarkeerd zijn met POWER FOR ALL zijn volledig compatibel met de volgende producten:
 - Alle producten van het 18V-POWER FOR ALL-accusysteem.
 - Alle 18V-producten van POWER FOR ALL-systeempartners.
- **Neem de accu-aanbevelingen in de gebruiksaanwijzing van uw product in acht.** Alleen op deze manier kunnen de oplaadbare accu en het product zonder gevaar worden gebruikt en worden de oplaadbare accu's beschermd tegen gevaarlijke overbelasting.
- **Laad de accu's alleen op met laders die worden aanbevolen door de fabrikant of door POWER FOR ALL-systeempartners.** Een lader die geschikt is voor

het ene type accu, kan brandgevaar veroorzaken als hij gebruikt wordt met een andere accu.

- **De accu wordt gedeeltelijk geladen geleverd.** Om de volledige capaciteit van de accu te kunnen benutten, moet u de accu volledig opladen in de acculader, voordat u het elektrische gereedschap voor de eerste keer gebruikt.
- **Houd accupacks uit de buurt van kinderen.**
- **Open de accu niet.** Er bestaat gevaar voor kortsluiting.
- **In geval van beschadiging en verkeerd gebruik van de accu kunnen dampen vrijkomen. De accu kan in brand vliegen of exploderen.** Zorg ervoor dat de ruimte goed is geventileerd en roep medische hulp in als u nadelige gevolgen ervaart. De dampen kunnen de luchtwegen irriteren.
- **Bij verkeerd gebruik of als de accu beschadigd is, kan brandbare vloeistof uit de accu lopen. Contact met deze vloeistof moet vermeden worden. Als u per ongeluk in contact komt met de vloeistof, afspoelen met water. Als de vloeistof in contact met uw ogen komt, moet u medische hulp inroepen.** Vloeistof die uit de accu komt kan irritatie of brandwonden veroorzaken.
- **Als de accu beschadigd is kan vloeistof vrijkomen en naastgelegen oppervlakken bedekken. Controleer betreffende onderdelen.** Reinig deze onderdelen of vervang ze indien nodig.
- **Sluit het accupack niet kort. Als het accupack niet gebruikt wordt, houd hem dan uit de buurt van andere metalen voorwerpen, zoals paperclips, munten, sleutels, spijkers, schroeven of andere kleine metalen voorwerpen die een verbinding tussen de twee klemmen kunnen maken.** Als er kortsluiting tussen de accuaansluitingen ontstaat, kunnen er brandwonden of brand ontstaan.
- **De accu kan beschadigd raken door puntige voorwerpen zoals spijkers of schroevendraaiers of door externe kracht aan te brengen.** Er kan interne kortsluiting ontstaan, waardoor de accu in brand kan raken, kan gaan roken, kan exploderen of oververhit kan raken.
- **Voer nooit onderhoud uit aan beschadigde accupacks.** Onderhoud aan accupacks mag alleen worden uitgevoerd door de fabrikant of geautoriseerde dienstverleners.
- **Bescherm de accu tegen hitte, bijv. tegen continu intens zonlicht, vuur, vuil, water en vocht.** Er bestaat gevaar voor explosie en kortsluiting.
- **Gebruik de accu in het product enkel bij omgevingstemperaturen tussen -5 °C – 40 °C.**
- **Bewaar de accu alleen in omgevingstemperaturen tussen -20 °C – 50 °C.** U mag de accu bijvoorbeeld niet in uw auto achterlaten als het zomer is. Bij temperaturen van < 0 °C kan bij sommige apparaten vermogensverlies optreden.
- **Laad de accu alleen op in een omgevingstemperatuur tussen 0 °C – +35 °C.** Opladen buiten dit temperatuurbereik kan het risico

op schade aan de accu vergroten en brandgevaar opleveren.

Veiligheidsvoorschriften voor acculader



WAARSCHUWING: Lees alle veiligheidswaarschuwingen en algemene instructies. Het niet opvolgen van de veiligheidswaarschuwingen en algemene instructies kan leiden tot elektrische schokken, brand en/of ernstig letsel. **Bewaar deze gebruiksaanwijzing op een veilige plaats.** Gebruik de lader alleen als u alle functies volledig kunt evalueren en zonder beperkingen kunt uitvoeren of als u overeenkomstige instructies heeft ontvangen.

- Deze lader mag niet worden gebruikt door kinderen of personen met psychische, sensorische of mentale beperkingen of een gebrek aan ervaring of kennis. Deze lader kan worden gebruikt door kinderen vanaf 8 jaar en door personen met psychische, sensorische of mentale beperkingen of een gebrek aan ervaring en kennis, mits de persoon die verantwoordelijk is voor hun veiligheid toezicht op hen houdt of hen instructies heeft gegeven over veilig gebruik van de lader en mits ze de bijbehorende gevaren begrijpen. Anders bestaat er gevaar voor bedrijfsfouten en letsel.
- Houd toezicht op kinderen tijdens gebruik, reiniging en onderhoud. Dit zorgt ervoor dat kinderen niet met de lader spelen.
- Laad alleen accu's van het 18V-POWER FOR ALL-systeem met een capaciteit van minimaal 1,5 Ah. De accuspanning moet overeenkomen met de acculaadspanning van de lader. Laad geen niet-oplaadbare accu's op. Anders bestaat er gevaar voor brand of explosie.
- Gebruik de lader alleen in afgesloten ruimten en stel de lader niet bloot aan natte omstandigheden. Water dat in elektrisch gereedschap binnendringt, verhoogt het risico op elektrische schokken.
- Houd de lader schoon. Vuil vormt een gevaar voor elektrische schok.
- Controleer de lader, kabel en stekker altijd voorafgaand aan het gebruik. Stop met het gebruik van de lader als u schade vaststelt. Open de lader niet zelf en laat deze alleen repareren door Husqvarna of door een erkend after-sales servicecentrum dat alleen originele reserveonderdelen gebruikt. Beschadigde laders, kabels en stekkers verhogen het risico op elektrische schokken.
- Gebruik de lader niet op een licht ontvlambaar oppervlak (bijv. papier, textiel, etc.) of in een ontvlambare omgeving. Er is gevaar voor brand omdat de lader opwarmt tijdens het bedrijf.

- Bedek de ventilatiesleuven van de lader niet. Anders kan de lader oververhit raken en niet langer correct werken.
- Laad het gereedschap alleen op met de lader die door de fabrikant is gespecificeerd. Een lader die voor een bepaald type accu geschikt is, kan een risico op brand creëren als de lader met een andere accu wordt gebruikt.
- In geval van beschadiging en verkeerd gebruik van de accu kunnen ook dampen vrijkomen. Zorg ervoor dat de ruimte goed is geventileerd en roep medische hulp in als u nadelige gevolgen ervaart. De dampen kunnen de luchtwegen irriteren.
- Als de accu op de verkeerde manier wordt gebruikt, kan er vloeistof uit de accu lopen. Contact met deze vloeistof moet vermeden worden. Als u per ongeluk in contact komt met de vloeistof, afspoelen met water. Als de vloeistof in contact met uw ogen komt, moet u medische hulp inroepen. Vloeistof die uit de accu komt kan irritatie of brandwonden veroorzaken.
- Producten die alleen in VK worden verkocht: Uw product is uitgerust met een BS 1363/A goedgekeurde elektrische stekker met interne zekering (ASTA goedgekeurd voor BS 1362). Als de stekker niet geschikt is voor uw stopcontacten, moet deze worden afgesneden en moet een geschikte stekker worden aangebracht door een geautoriseerde servicewerkplaats. De vervangende stekker moet dezelfde zekeringswaarde als de originele stekker hebben. De afgesneden stekker moet worden afgevoerd om mogelijk gevaar voor elektrische schokken te voorkomen en mag nooit elders in een stopcontact worden gestoken.

Veiligheidsinstructies voor onderhoud



WAARSCHUWING: Lees de volgende waarschuwingen voordat u onderhoud aan het product gaat uitvoeren.

- Verwijder de accu voordat u onderhoud of andere controles uitvoert, of het product demonteert.
- De gebruiker mag alleen de onderhouds- en servicewerkzaamheden uitvoeren die in deze bedieningshandleiding zijn beschreven. Ga naar uw servicedealer voor verdergaande service- of onderhoudswerkzaamheden.
- Reinig de accu of acculader nooit met water. Sterke reinigingsmiddelen kunnen schade aan het kunststof veroorzaken.
- Als u geen onderhoud uitvoert, verkort dit de levenscyclus van het product en vergroot het risico op ongevallen.
- Voor alle service en reparaties is speciale training vereist, vooral voor de veiligheidsvoorzieningen op het product. Als niet alle controles in deze bedieningshandleiding een goed resultaat geven nadat u onderhoud hebt uitgevoerd, ga dan naar uw servicedealer. Wij garanderen dat u daar

professionele reparaties en service voor uw product krijgt.

- Gebruik alleen originele reserveonderdelen.

Montage Aspire PE5-P4A

Inleiding



WAARSCHUWING: Zorg dat u het hoofdstuk over veiligheid hebt gelezen en begrepen voordat u het apparaat monteert.

De snoeizaag op de telescopische steel bevestigen

1. Bevestig de snoeizaag (A) op de telescopische steel (B). De snoeizaag moet eenvoudig in de houder op de telescopische steel passen. Als dat niet zo is, dan is deze niet goed aangebracht. (Fig. 48)
2. Draai de knop (C) vast.

Let op: Als de snoeizaag op de telescopische steel is aangebracht, wordt de gebruikersinterface van de snoeizaag gedeactiveerd.

De lengte van de telescopische steel aanpassen

1. Draai het schroefhandvat op de as (A) los. (Fig. 49)
2. Stel de as af op de gewenste lengte.
3. Draai de schroefhandgreep (B) vast.

De haak aan de wand bevestigen

- Bevestig de haak binnenshuis.

- Houd de haak buiten bereik van zonlicht en in een omgevingstemperatuur van -10°C tot 70°C.
- Bevestig de haak aan op een gipswand, houten wand of betonwand.



OPGELET: Zorg ervoor dat de muur een belasting van minimaal 30 kg kan dragen.

- Bevestig de haak met de 3 schroeven (A) aan de wand. Gebruik wandpluggen (B) indien nodig.



OPGELET: Zorg ervoor dat de schroeven geschikt zijn voor uw type wand.

- a) Voor Aspire P5-P4A: (Fig. 50)
 - b) Voor Aspire PE5-P4A: (Fig. 51)
- Neem contact op met uw Husqvarna-servicewerkplaats voor informatie over de beschikbare accessoires voor opslag van uw product.

Het product aan de haak hangen

- Hang de snoeizaag aan de haak zoals afgebeeld. (Fig. 52)
- Hang de stoksnoeizaag aan de haak zoals afgebeeld. (Fig. 53)

Werking

De werking controleren voordat u het product gebruikt

1. Controleer de luchtinlaat op vuil en beschadigingen. Verwijder gras en ongewenst materiaal van het product met een borstel.
2. Draai alle moeren en bouten aan.
3. Controleer of de snoeizaag correct is bevestigd.
4. Controleer de snoeizaag op beschadigingen, bijvoorbeeld scheuren. Vervang de snoeizaag indien beschadigd.
5. Controleer of de kappen goed gemonteerd en niet beschadigd zijn.
6. Controleer of het product correct werkt.

Accu



WAARSCHUWING: Voordat u het product gebruikt, dient u het hoofdstuk over veiligheid te lezen en hebben begrepen. Zorg er ook voor dat u de bedieningshandleiding bij de accu en de acculader hebt gelezen en begrepen.

Houd de accu en de acculader in de correcte omgevingstemperaturen.

	Omgevingstemperatuur
De accu in het product gebruiken	-5 °C – 40 °C
Accu laden	0 °C – 35 °C

De accu opladen

Laad de accu voor het eerste gebruik op.

Let op: Het laadproces is alleen mogelijk als de temperatuur van de accu binnen het toegestane laadtemperatuurbereik (0 °C – 35 °C) ligt.

1. Sluit de voedingskabel voor de acculader aan op een geaard stroomnet.



OPGELET: Controleer of het stroomnet de juiste spanning en frequentie heeft.

2. Plaats de accu in de acculader. De accu is aangesloten op de acculader als de groene led knippert. (Fig. 54)
3. De accu is volledig opgeladen als de groene led op de acculader is ingeschakeld. Laad de accu max. 24 uur op.
4. Koppel de acculader los van het stroomnet.



OPGELET: Trek niet aan de voedingskabel.

5. Haal de accu uit de acculader.

Accustatus-led op de acculader

De rode led (A) en de groene led (B) op de acculader geven de accustatus aan. Zie *De accu opladen op pagina 169*.

(Fig. 55)

Led	Accustatus
De groene led knippert snel.	De accu wordt opgeladen.
De groene led knippert langzaam.	De accu is 80% opgeladen.
De groene led is ingeschakeld.	De accu is volledig opgeladen.
De rode led brandt.	Zie <i>Problemen met de acculader oplossen op pagina 174</i> .
De rode led knippert snel.	Zie <i>Problemen met de acculader oplossen op pagina 174</i> .

Accustatus-led op het product

Als de accu in het product is geïnstalleerd, geven de leds op het product de accustatus aan.

(Fig. 56)

Led	Accustatus
Led 1, 2 en 3 branden.	Volledig opgeladen.
Led 1 en 2 branden.	Voldoende opgeladen
Led 1 brandt.	Het accuvermogen is laag.
Led 1 knippert.	De accu is leeg. Het accustatuslampje knippert. Laad de accu op. Zie <i>De accu opladen op pagina 169</i> .

De accu aansluiten op het product



WAARSCHUWING: Gebruik alleen lithium-ion-accu's van het POWER FOR ALL systeem P4A 18 V in het product.

1. Zorg ervoor dat de accu volledig is opgeladen.
2. Plaats de accu in de accuhouder van het product. De accu moet eenvoudig in de houder passen. Als dat niet zo is, dan is de accu niet goed aangebracht.
 - a) Voor Aspire P5-P4A: (Fig. 57)
 - b) Voor Aspire PE5-P4A: (Fig. 58)
3. Duw de accu volledig in de accuhouder. De accu is in positie vergrendeld als u een klik hoort.
4. Zorg ervoor dat de vergrendeling goed op z'n plaats vastklikt.

Het product starten Aspire P5-P4A

1. Druk op de ON/OFF-knop op de gebruikersinterface (A). De led gaat branden. (Fig. 59)
2. Duw de vergrendeling voedingsschakelaar (B) aan de linker- of de rechterkant en houd de voedingsschakelaar (C) ingedrukt.

Het product starten Aspire PE5-P4A

1. Duw de vergrendelknop naar voren. (Fig. 37)
2. Duw de vergrendeling voedingsschakelaar (A) aan de linker- of de rechterkant en houd de voedingsschakelaar (B) ingedrukt. (Fig. 60)

Takken zagen



WAARSCHUWING: Ga voorzichtig te werk als u werkt in de buurt van hoogspanningskabels. Vallende takken kunnen leiden tot kortsluiting.

- Zorg er indien mogelijk voor dat u de tak onder de juiste hoek kunt doorzagen. (Fig. 61)

- Zaag grote takken in secties, zodat u betere controle hebt over waar ze zullen vallen. U moet er ook rekening mee houden dat vallende takken, als ze de grond raken, in de richting van de gebruiker kunnen stuiteren. (Fig. 62)
- Zaag nooit door de verdikking bij de wortel van de tak, want hierdoor vertraagt de genezing en wordt het risico op schimmelvorming vergroot. (Fig. 63)
- Gebruik de stop op de basis van de zaagkop voor ondersteuning tijdens het zagen. Hierdoor voorkomt u dat de snijuitrusting op de tak stuitert. (Fig. 64)
- Maak een eerste snede aan de onderkant van de tak voordat u de tak doorzaagt. Zo voorkomt u dat de bast gaat scheuren, wat kan leiden tot een langzame genezing en permanente schade aan de boom. De snede mag niet dieper zijn dan 1/4 van de dikte van de tak om vastlopen te voorkomen. Laat de ketting lopen terwijl u de snijuitrusting van de tak verwijdert om vastlopen te voorkomen. (Fig. 65)
- Zorg ervoor dat u stevig staat en dat u kunt werken zonder te worden gehinderd door takken, stenen of bomen.



WAARSCHUWING: Activeer de activeringsschakelaar nooit als u geen volledig zicht hebt op de snijuitrusting.

Het product stoppen Aspire P5-P4A

1. Laat de activeringsschakelaar los.
2. Druk op de ON/OFF-knop op de gebruikersinterface. De ledlampjes gaan uit.
3. Druk op de ontgrendelknop en verwijder de accu. (Fig. 66)

Het product stoppen Aspire PE5-P4A

1. Laat de activeringsschakelaar los.
2. Druk de vergrendelknop voor de activeringsschakelaar naar achteren om het product te vergrendelen.
3. Druk op de accu-ontgrendelknop en verwijder de accu. (Fig. 67)
4. Verwijder indien nodig de telescopische steel van het product.

Onderhoud

Inleiding

u onderhoudswerkzaamheden aan het product gaat uitvoeren.



WAARSCHUWING: Zorg dat u het hoofdstuk over veiligheid hebt gelezen en begrepen voordat



WAARSCHUWING: Verwijder de accu voordat u onderhoud aan het product uitvoert.

Onderhoudsschema

Onderhoud	Elke dag	Wekelijks	Maandelijks
Reinig de externe onderdelen van het product met een droge doek. Gebruik geen water.	X		
Controleer of de start/stop-knop correct werkt en niet beschadigd is.	X		
Controleer of de voedingsschakelaar en de vergrendeling van de voedingsschakelaar correct werken vanuit veiligheidspunt.	X		
Controleer of alle bedieningselementen correct werken en niet beschadigd zijn.	X		
Zorg ervoor de handgrepen schoon en droog zijn. Zorg ervoor dat er geen olie en vet op de handgrepen zit.	X		

Onderhoud	Elke dag	Wekelijks	Maandelijks
Controleer of de kap van de zaagketting niet beschadigd is. Vervang de kap van de zaagketting als deze beschadigd is.	X		
Controleer of de schroeven en moeren goed zijn vastgedraaid.	X		
Controleer of de ontgrendelknoppen op de accu correct werken en vergrendel de accu in het product.	X		
Controleer of de acculader correct werkt.	X		
Controleer of de accu niet beschadigd is.	X		
Zorg ervoor dat de accu is opgeladen.	X		
Controleer of de acculader niet beschadigd is.	X		
Controleer de zaagketting.	X		
Slijp de zaagketting.	X		
Controleer de spanning van de zaagketting.	X		
Smeer de zaagketting.	X		
Zorg ervoor dat de zaagketting niet draait als de activeringsschakelaar niet wordt bediend.	X		
Controleer alle kabels, koppelingen en aansluitingen. Controleer of er geen beschadigingen en vuil zijn.		X	
Reinig de kap van de zaagketting.		X	
Verwijder eventuele bramen op de randen van het zaagblad.		X	
Controleer de verbindingen tussen de accu en het product. Controleer de verbinding tussen de accu en de acculader.			X
Controleer of de snoeizaag niet beschadigd is. Vervang de snoeizaag als deze beschadigd is.	Een erkende Husqvarna-dealer moet alle onderhoudswerkzaamheden aan de snoeizaag uitvoeren.		
Controleer de slijtage het kettingaandrijf wiel.	Vervang het kettingaandrijf wiel na ongeveer 20 bedrijfsuren of vaker indien nodig.		

Snijuitrusting controleren

1. Controleer op scheurtjes in klinknagels en schakels en op losse schakels. Vervang indien nodig. (Fig. 68)
2. Controleer of de zaagketting eenvoudig te buigen is. Vervang de zaagketting wanneer deze onbuigzaam is.
3. Vergelijk de zaagketting met een nieuwe om te bepalen of de klinknagels en schakels versleten zijn.

4. Vervang de zaagketting wanneer het langste deel van de zaagtand kleiner dan 4 mm/0,16 inch is. Vervang de zaagketting ook als er scheurtjes in de zaagtanden zitten. (Fig. 69)

Het zaagblad en de zaagketting vervangen

1. Draai de vergrendelknop linksom en verwijder de beschermkap (A). (Fig. 70)
2. Verwijder de geleider met de zaagketting.
3. Verwijder de zaagketting van de geleider.

- Plaats een nieuwe zaagketting in de groef op de geleider.
- Installeer het nieuwe zaagblad met de groef (B) op de bout (E) en het gat (D) op de zaagbladpen (F).
- Monteer de zaagketting rond het kettingaandrijf wiel (G). Zorg ervoor dat de snijtanden niet in de richting wijzen van het kettingaandrijf wiel (C).
- Breng de beschermkap (A) aan en draai de vergrendelknop rechtsom.
- Zet de zaagketting vast. Zie *De spanning van de zaagketting afstellen op pagina 172* voor instructies.

Zaagketting slijpen

Informatie over de geleider en zaagketting



WAARSCHUWING: Draag veiligheidshandschoenen wanneer u onderhoud aan de zaagketting uitvoert of de zaagketting gebruikt. Ook een zaagketting die niet beweegt, kan verwondingen veroorzaken.

Als het zaagblad of de zaagketting versleten of beschadigd is, moet u deze vervangen door een door Husqvarna aanbevolen combinatie van zaagblad en zaagketting. Zo blijven de veiligheidsfuncties van het product behouden. Zie *Accessoires op pagina 176*, voor een lijst met aanbevolen combinaties voor het vervangen van het zaagblad en de zaagketting.

- Zaagbladlengte, inch/cm. Informatie over de lengte van het zaagblad en het type ketting kunt u meestal vinden op het achterste uiteinde van het zaagblad.

(Fig. 71)

- Steek van de ketting, inch. De afstand tussen de aandrijfschakels van de zaagketting, moet overeenkomen met de tandsteek van het neuswiel en het kettingaandrijf wiel.

(Fig. 72)

- Aantal aandrijfschakels (stuks). Het aantal aandrijfschakels wordt bepaald door het type zaagblad.

(Fig. 73)

- Breedte geleidergroef, inch/mm. De breedte van de groef in het zaagblad moet gelijk zijn aan de breedte van de aandrijfschakels.

(Fig. 74)

- De geleider moet aangepast zijn aan het product.

(Fig. 75)

- Breedte aandrijfschakel, mm/inch.

(Fig. 76)

Algemene informatie over het slijpen van zaagtanden

Gebruik geen ongeslepen zaagketting. Als de zaagketting bot is, dient u meer druk toe te passen om de geleider door het hout te drukken. Als de zaagketting zeer bot is, ontstaan er geen houtsnippers maar zaagsel.

Een scherpe zaagketting zaagt door het hout en de houtsnippers worden lang en dik.



WAARSCHUWING: De terugslagkracht neemt aanzienlijk toe als u de slijpinstructies niet volgt.

Let op: Zie *De zaagtanden slijpen op pagina 172* voor informatie over het slijpen van de zaagketting.

De zaagtanden slijpen

- Gebruik voor het slijpen van de snijtanden een ronde vijl en een vijlmal. (Fig. 77)

Let op: Zie *Accessoires op pagina 176* voor informatie over de vijlen en vijlmallen die Husqvarna adviseert voor uw zaagketting.

- Plaats de vijlmal correct op de zaagtand. Raadpleeg de instructies die bij de vijlmal worden meegeleverd.
- Beweeg de vijl vanaf de binnenkant van de snijtanden naar buiten. Verlaag de druk bij de trekslag. (Fig. 78)
- Verwijder materiaal van één zijde van alle zaagtanden.
- Draai het product om en verwijder het materiaal aan de andere kant.
- Zorg ervoor dat alle zaagtanden dezelfde lengte hebben.

De spanning van de zaagketting afstellen



WAARSCHUWING: Een zaagketting die niet correct is gespannen, kan losschieten uit het zaagblad en ernstig of dodelijk letsel veroorzaken.

Een zaagketting rekt uit tijdens gebruik. Het is belangrijk om de spanning van de zaagketting regelmatig af te stellen om ervoor te zorgen dat deze correct is. Voer een controle van de spanning van de zaagketting uit voordat u het product start. Draai de zaagketting zo strak mogelijk, maar het moet mogelijk zijn om de zaagketting met de hand rond te draaien.

Let op: Een nieuwe zaagketting heeft een inlooperperiode. Controleer tijdens deze periode de spanning vaker.

1. Draai de afsteller van de kettingspanning rechtsom om de zaagketting te spannen. Breng zo veel mogelijk spanning aan op de zaagketting. Deze moet strak tegen de geleider liggen. (Fig. 79)

Let op: Draai de afsteller omhoog (+) voor meer spanning en omlaag (-) voor minder spanning. De zaagketting heeft de juiste spanning als u deze nog gemakkelijk met de hand kunt draaien maar de ketting strak tegen de geleider aanligt.

2. Controleer of de zaagketting gemakkelijk met de hand kan worden rondgedraaid en of deze niet doorhangt aan de onderkant van het zaagblad. (Fig. 80)

De snijuitrusting smeren



WAARSCHUWING: Onvoldoende smeren van de snijuitrusting kan een breuk van de ketting veroorzaken wat tot ernstige en zelfs dodelijke verwondingen kan leiden.



WAARSCHUWING: Gebruik geen afgewerkte olie! Afgewerkte olie is gevaarlijk voor personen, het product en voor het milieu.

Zaagkettingolie

- Gebruik een zaagkettingolie die goed aan de zaagketting hecht. De zaagkettingolie dient zijn viscositeit te behouden onder alle weersomstandigheden, bijvoorbeeld tijdens een hete zomer of koude winter.
- Gebruik kettingolie van Husqvarna voor een maximale levensduur van de zaagketting en

voor behoud van het milieu. Als Husqvarna-zaagkettingolie niet beschikbaar is, gebruik dan een standaard zaagkettingolie.

- In gebieden waar voor smering van de zaagkettingen bestemde olie niet beschikbaar is, kan X-Guard BIO-kettingolie worden gebruikt.
- Zorg ervoor dat de smering van de zaagketting correct werkt. Vul met zaagkettingolie en controleer indien nodig de zaagkettingsmering.

De geleider controleren

1. Controleer de randen van de geleider op bramen. Verwijder bramen met een vijl. (Fig. 81)
2. Reinig de groef in het zaagblad. (Fig. 82)
3. Controleer de geleidergroef op slijtage. Vervang het zaagblad indien nodig. (Fig. 83)
4. Controleer de punt van de geleider op ruwheid en overmatige slijtage. (Fig. 84)
5. Draai de geleider dagelijks om de levensduur te verlengen. (Fig. 85)

Product, accu en acculader reinigen

1. Reinig het product met een droge doek na gebruik.
2. Reinig de accu en acculader met een droge doek. Houd de accu geleiderails schoon.
3. Zorg ervoor dat de aansluitingen op de accu en de acculader schoon zijn voor gebruik.
4. Reinig het binnenvlak van de beschermkap met een borstel.

Accu en acculader controleren

1. Controleer de accu op beschadigingen, bijvoorbeeld scheuren.
2. Controleer de acculader op beschadigingen, bijvoorbeeld scheuren.
3. Controleer of de aansluitkabel van de acculader niet beschadigd of gescheurd is.

Probleemoplossing

Gebruikersinterface Aspire P5-P4A

Probleem	Mogelijke fouten	Mogelijke oplossing
Groene start-led knippert.	Lage accuspanning.	Laad de accu op.

Probleem	Mogelijke fouten	Mogelijke oplossing
Rode fout-led knippert.	Overbelasting.	De snijuitrusting is geblokkeerd. Schakel het product uit. Verwijder de accu. Verwijder ongewenste materialen uit de snijuitrusting. Maak de ketting los.
	Temperatuurafwijking.	Laat het product afkoelen.
	De activeringsschakelaar en de startknop worden tegelijkertijd ingedrukt.	Laat de activeringsschakelaar los en druk op de startknop.
Groene led en rode led knipperen afwisselend.	De accu is leeg.	Laad de accu op.
	De accu is beschadigd.	Neem contact op met uw servicewerkplaats.

Problemen met de acculader oplossen

Led op de acculader	Oorzaak	Oplossing
De groene led is ingeschakeld en de rode led knippert.	De accu is niet op de juiste wijze in de acculader geplaatst.	Verwijder de accu uit de lader en plaats de accu weer in de acculader.
	De accuconnectoren zijn vuil.	Maak de accuconnectoren schoon.
	De omgevingstemperatuur is te hoog of te laag.	Gebruik de acculader bij temperaturen tussen 0 °C - +35 °C.
	De accu is beschadigd.	Vervang de accu.
De groene led en de rode led zijn uitgeschakeld.	De acculader is niet goed op het stopcontact aangesloten.	Sluit de acculader aan op een stopcontact.
	Defect stopcontact.	Sluit de acculader alleen aan als de spanning en frequentie overeenkomen met de specificaties op het productplaatje.
	De kabel van de acculader is beschadigd.	Neem contact op met een erkende servicewerkplaats.
	De acculader is beschadigd.	
Andere fouten.	Als er andere fouten optreden, schakelt u het product uit, verwijdt u de accu en neemt u contact op met een erkende servicewerkplaats.	

Transport en opslag

Transport en opslag

- De meegeleverde Li-ion-accu's voldoen aan de wettelijke vereisten voor gevaarlijke goederen.
- Neem de bijzondere voorschriften op de verpakking en labels voor commercieel transport in acht. Dit geldt ook voor derden en expediteurs.
- Neem contact op met een persoon die gespecialiseerd is op het gebied van gevaarlijke stoffen voordat u het product verzendt. Neem alle van toepassing zijnde nationale voorschriften in acht.

- Breng tape aan op blootliggende aansluitingen wanneer u de accu in een pakket plaatst. Plaats de accu strak in het pakket om beweging te voorkomen.
- Verwijder de accu bij opslag of vervoer.
- Plaats de accu en de acculader in een droge, vocht- en vorstvrije ruimte.
- Bewaar de accu niet op plaatsen waar statische elektriciteit aanwezig is. Bewaar de accu niet in een metalen doos.

- Bewaar de accu op een plaats met een temperatuur tussen -20 °C en 50 °C en niet in direct zonlicht.
- Bewaar de acculader op een plaats met een temperatuur tussen 5 °C en 45 °C en niet in direct zonlicht.
- Gebruik de acculader alleen als de omgevingstemperatuur tussen 0 °C en 35 °C ligt.
- Bewaar het product op een plaats met een temperatuur tussen -40 °C en 60 °C.
- Laad de accu op tussen de 30% en 50% voorafgaand aan langdurige opslag.
- Berg de acculader op in een ruimte die afgesloten en droog is.
- Bewaar de accu niet in de buurt van de acculader. Laat kinderen en andere onbevoegde personen niet aan de apparatuur komen. Bewaar de apparatuur in een ruimte die u kunt afsluiten.
- Reinig het product en voer een volledige onderhoudsbeurt uit voordat u het product voor langere tijd opslaat.
- Gebruik de transportbescherming op het product om letsel bij personen of schade aan het product tijdens vervoer en opslag te voorkomen.
- Bevestig het product stevig tijdens vervoer.

Accu, acculader en product afvoeren

Het onderstaande symbool betekent dat het product geen huishoudelijk afval is. Lever het in bij een recyclepunt voor elektrische en elektronische apparatuur. Dit voorkomt vervuiling van het milieu en letsel bij personen.

Neem contact op met de lokale autoriteiten, het afvalverwerkingsbedrijf of uw dealer voor meer informatie.

(Fig. 23)

Let op: Het symbool staat op het product of op de verpakking van het product.

Technische gegevens

Technische gegevens

	Aspire P5-P4A	Aspire PE5-P4A
Motor		
Type	PMDC 18V	PMDC 18V
Kettingsnelheid, m/s	4,9	4,9
Gewicht		
Zonder accu, kg / lb	1,6/3,5	3,1/6,8
Geluidsemissies ¹⁹		
Geluidsvermogeniveau, gemeten dB(A)	88	88
Geluidsvermogeniveau, gegarandeerd L _{WA} dB(A)	91	90
Geluidsniveaus ²⁰		
Equivalent geluidsdruk niveau bij het oor van de gebruiker, dB(A)	75	74
Trillingsniveau ²¹		
Trillingsniveaus in de handgrepen, gemeten volgens ISO 22867, m/s²		

¹⁹ Geluidsemissie naar de omgeving gemeten als geluidsvermogen (L_{WA}) volgens EG-richtlijn 2000/14/EG. Het verschil tussen gegarandeerd en gemeten geluidsvermogen is dat het gegarandeerde geluidsvermogen ook spreiding in het meetresultaat omvat en de verschillen tussen de verschillende machines van hetzelfde model conform Richtlijn 2000/14/EG.

²⁰ Vergelijkbaar geluidsdruk niveau, conform ISO 22868, is berekend als de totale tijdgewogen energie voor verschillende geluidsdruk niveaus onder verschillende bedrijfsomstandigheden. Typische statistische spreiding voor een vergelijkbaar geluidsdruk niveau is een standaardafwijking van 3 dB(A).

²¹ De gerapporteerde gegevens voor een vergelijkbaar trillingsniveau vertonen een typische statistische spreiding (standaardafwijking) van 1,5 m/s².

	Aspire P5-P4A	Aspire PE5-P4A
Ingeklapt, voorhandgreep/achterhandgreep	–	0,5/0,5
Uitgeklapt, voorhandgreep/achterhandgreep	–	0,3/0,3
Handgreep/extra handgreep	0,8/0,4	–

Goedgekeurde accu's

Dit product kan met alle **POWER FOR ALL** accu's worden gebruikt. Voor de beste prestaties wordt

aanbevolen om accu's met een minimum van 4,0 Ah te gebruiken.

Accu	P4A 18-B45	P4A 18-B72
Type	Lithium-ion	Lithium-ion
Accucapaciteit, Ah	2,5	4,0
Nominale spanning, V	18	18
Gewicht, kg	0,35	0,65
Aantal cellen (Li-ion)	5	10

Goedgekeurde acculaders

Acculader	P4A 18-C70
Ingangsspanning, V	Raadpleeg de informatie over het laadvermogen.
Frequentie, Hz	50–60
Vermogen, W	70

Accessoires

Combinaties van geleider en zaagketting







De onderstaande combinaties zijn CE-typegoedgekeurd.

Geleider			Zaagketting	
Lengte, inch	Steek, inch	Spoorbreedte, mm	Type	Lengte, aantal aandrijfschakels
5	1/4"	1.1	SP11G	32

Zaagkettingvijl en vijlmal

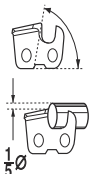
Gebruik de aanbevolen vijlmal om de tanden in de juiste hoek te krijgen voor vijlen. Wij raden u aan altijd de aanbevolen vijlmal te gebruiken om uw zaagketting weer scherp te krijgen.

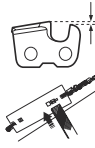
Neem contact op met uw servicedealer als u niet weet met welke zaagketting uw product is uitgerust.

						
	mm/inch	60°	30°	0°	mm/inch	
SP11G	3,5/9/64	60°	30°	0°	0,4/0,016	5299371-01

Verklaring van overeenstemming

EU-verklaring van overeenstemming

Wij, **Husqvarna AB**, SE-561 82 Huskvarna,
Zweden, tel: +46-36-146500, verklaren onder onze
alleenverantwoordelijkheid dat het product:

Beschrijving	Accu-aangedreven snoeizaag en stoksnoeizaag
Merk	Husqvarna
Type/model	Aspire P5-P4A, Aspire PE5-P4A
Identificatie	Serienummers vanaf 2022 en verder

voldoen volledig aan de volgende EU-richtlijnen en
-regelgeving:

Richtlijn/Verordening	Beschrijving
2006/42/EG	"betreffende machines"
2014/30/EU	"betreffende elektromagnetische compatibiliteit"
2011/65/EU	"inzake beperking van het gebruik van bepaalde gevaarlijke stoffen in elektrische en elektronische apparatuur"
2000/14/EG	"betreffende de geluidsemisies in het milieu"

en dat de volgende normen en/of technische
specificaties zijn toegepast: EN 62841-1:2015/
A11:2022, EN ISO 11680-1:2021, EN ISO 12100:2010,
EN IEC 55014-1:2021, EN IEC 55014-2:2021, EN IEC
63000:2018.



DEKRA Testing and Certification GmbH,
Handwerkstraße 15, 70565 Stuttgart, Germany, 0158
heeft een vrijwillig EG-typeonderzoek uitgevoerd
volgens de machinerichtlijn (2006/42/EG), artikel 12,
punt 3b. Het certificaat voor EG-typeonderzoek heeft
nummer: 4815039.22006.

Toegepaste conformiteitsbeoordelingsprocedure
overeenkomstig Richtlijn 2000/14/EG, bijlage V.

Voor informatie over geluidsemisies, zie *Technische
gegevens op pagina 175*.

Huskvarna, 2022-06-22

Claes Losdal, R&D Manager, Husqvarna AB
Verantwoordelijk voor technische documentatie

Vergunningen

Copyright © 2012–2020 STMicroelectronics

De garantie geldt niet voor defecten die het gevolg zijn van normale slijtage, onachtzaamheid, onjuist gebruik, onbevoegde reparatie of het aansluiten van het afzulgapparaat op een onjuiste spanning.

Alle rechten voorbehouden

Distributie en gebruik in bron- en binaire vormen, met of zonder aanpassing, zijn toegestaan mits aan de volgende voorwaarden is voldaan:

- Distributie van broncode moet de bovenstaande auteursrechtverklaring, de lijst met voorwaarden en de volgende disclaimer bevatten.
- Distributie in binaire vorm moet de bovenstaande auteursrechtverklaring, de lijst met voorwaarden en de volgende disclaimer in de documentatie en/of andere materialen die bij de distributie worden geleverd, reproduceren.
- De naam van STMicroelectronics of de namen van de partijen die een bijdrage hebben geleverd mogen zonder nadrukkelijke schriftelijke toestemming niet worden gebruikt om producten die zijn afgeleid van deze software te ondersteunen of promoten.

DEZE SOFTWARE WORDT DOOR DE AUTEURSRECHTHEBBENDEN EN PARTIJEN DIE HEBBEN BIJGEDRAGEN 'AS-IS' GELEVERD EN EVENTUELE EXPLICIETE OF IMPLICIETE GARANTIES MET INBEGRIJ VAN, MAAR NIET BEPERKT TOT IMPLICIETE GARANTIES VAN VERKOOPBAARHEID EN GESCHIKTHEID VOOR EEN BEPAALD DOEL WORDEN UITGESLOTEN. DE AUTEURSRECHTHEBBENDE OF PARTIJEN DIE EEN BIJDRAGE HEBBEN GELEVERD KUNNEN NOOIT AANSPRAKELIJK WORDEN GESTELD VOOR DIRECTE, INDIRECTE, INCIDENTELE, BIJZONDERE, TYPISCHE OF GEVOLGSCHADE (MET INBEGRIJ VAN , MAAR NIET BEPERKT TOT AANKOOP VAN VERVANGENDE GOEDEREN OF DIENSTEN, VERLIES VAN GEBRUIK, GEGEVENS OF WINST, OF BEDRIJFSONDERBREKING) DIE OP WELKE MANIER DAN OOK EN OP WELK VERMOEDEN VAN AANSPRAKELIJKHEID DAN OOK IS VEROORZAAKT, ONGEACHT OF DEZE IS ONTSTAAN DOOR EEN CONTRACT, STRIKTE AANSPRAKELIJKHEID OF EEN ONRECHTMATIGE DAAD (WAARONDER VERZUIJ OF ANDERS) IN VERBAND MET HET GEBRUIK VAN DEZE SOFTWARE, ZELFS ALS ER GEWAARSCHUWD IS VOOR DE MOGELIJKHEID VAN DERGELIJKE SCHADE.

Apache 2.0 licentie

Copyright © 2009-2019 Arm Limited. Alle rechten voorbehouden

Versie 2.0, januari 2004 <http://www.apache.org/licenses/>

ALGEMENE VOORWAARDEN VOOR GEBRUIK, REPRODUCTIE EN VERSPREIDING

1. Definities.

Met '**licentie**' wordt de algemene voorwaarden, reproductie en verspreiding zoals gedefinieerd in secties 1 t/m 9 van dit document, bedoeld. Met '**licentiegever**' wordt de auteursrechthebbende of entiteit die door de auteursrechthebbende die deze licentie afgeeft is geautoriseerd, bedoeld. Met '**juridische entiteit**' wordt de samenvoeging van de handelende entiteit en alle andere entiteiten die deze entiteit beheren, hierdoor worden beheerd of hiermee onder gezamenlijk beheer staan, bedoeld. In de zin van deze definitie betekent '**beheer**' (i) de macht, direct of indirect, om de richting van het management van een dergelijke entiteit via contract of anderszins te bepalen of (ii) eigendom van vijftig procent (50%) of meer van de uitstaande aandelen of (iii) economisch eigendom van een dergelijke entiteit. Met '**u**' (of '**uw**') wordt een individuele of juridische entiteit die door deze licentie toegekende toestemmingen uitoefent, bedoeld. Met '**bron**'vorm wordt de geprefereerde vorm voor het maken van aanpassingen, met inbegrip van, maar niet beperkt tot softwarebroncode, documentatiebron en configuratiebestanden, bedoeld. Met '**object**' wordt elke vorm die voortkomt uit mechanische transformatie of vertaling van een bronvorm, met inbegrip van, maar niet beperkt tot samengestelde objectcode, gegenereerde documentatie en conversies naar andere soorten media, bedoeld. Met '**werk**' wordt het werk van auteurschap, in bron- of objectvorm, dat beschikbaar is gesteld onder de licentie, zoals aangegeven door een auteursrechtverklaring die is inbegrepen in of bijgevoegd aan het werk (een voorbeeld staat in de onderstaande bijlage), bedoeld. Met '**afgeleide werken**' worden werken, in bron- of objectvorm, die gebaseerd zijn op (of afgeleid zijn van) het werk en waarvoor de redactionele revisies, annotaties, uitwerkingen of andere aanpassingen als geheel een origineel werk van auteurschap vormen, bedoeld. Voor de toepassing van deze licentie bevatten afgeleide werken geen werken die scheidbaar blijven van of voornamelijk koppelen (of via naam gebonden zijn) aan de raakvlakken van het werk en de daarvan afgeleide werken. Met '**bijdrage**' wordt elk werk van auteurschap, met inbegrip van de originele versie van het werk en aanpassingen van of toevoegingen aan het betreffende werk of de afgeleide werken, dat wordt ingediend bij de licentiegever voor insluiting in het werk door de auteursrechthebbende of een persoon of juridische entiteit die geautoriseerd is om dit namens de auteursrechthebbende in te dienen, bedoeld. Voor de toepassing van deze definitie betekent '**ingediend**' elke vorm van elektronische, mondelinge of schriftelijke communicatie die naar de licentiegever of diens vertegenwoordigers is verstuurd, met inbegrip van, maar niet beperkt tot communicatie op elektronische mailinglijsten, broncode-regelsystemen en probleemtrackingsystemen die beheerd worden door, of namens de licentiegever voor het bespreken

en verbeteren van het werk, maar exclusief de communicatie die gemarkeerd of op een andere manier schriftelijk door de auteursrechthebbende als **'geen bijdrage'** wordt aangeduid. Met **'bijdrager'** wordt de licentiegever en elke individuele of juridische entiteit van wie de licentiegever een bijdrage heeft ontvangen en vervolgens in het werk heeft geïntegreerd, bedoeld.

2. Toekenning van auteursrechtlicentie.

Onderhevig aan de algemene voorwaarden van deze licentie, geeft elke bijdrager u bij dezen een eeuwigdurende, wereldwijde, niet-exclusieve, gratis, royaltievrije, onherroepelijke auteurslicentie voor het reproduceren, voorbereiden van afgeleide werken hiervan, openbaar weergeven, openbaar uitvoeren, sublicentiëren en distribueren van het werk en dergelijke afgeleiden werken in bron- of objectvorm.

3. Toekenning van octrooiligentie.

Onder voorbehoud van de algemene voorwaarden van deze licentie, verleent elke bijdrager hierbij aan u een eeuwigdurende, wereldwijde, niet-exclusieve, kosteloze, royaltievrije, onherroepelijke (behalve zoals vermeld in deze sectie) octrooiligentie om het werk te maken, te laten maken, te gebruiken, aan te bieden voor verkoop, te verkopen, te importeren en anderszins over te dragen, waarbij een dergelijke licentie alleen van toepassing is op die octrooiconclusies waarvoor een dergelijke bijdrager een licentie kan verlenen en die noodzakelijkerwijs worden geschonden door zijn bijdrage(n) alleen of door de combinatie van zijn bijdrage(n) met het werk waaraan die bijdrage(n) werd(en) geleverd. Als u octrooigeschillenbeslechting tegen een entiteit (waaronder een tegenclaim in een rechtszaak) start die beweert dat het werk of een opgenomen bijdrage in het werk een directe of essentiële octrooi-inbreuk is, zullen alle patentlicenties die onder deze licentie voor dat werk aan u zijn toegekend worden beëindigd op de datum dat een dergelijke geschillenbeslechting is ingediend.

4. Distributie.

U mag kopieën van het werk of afgeleide werken in welk medium dan ook, met of zonder aanpassingen en in bron- of objectvorm reproduceren en distribueren, mits u aan de volgende voorwaarden voldoet:

- U moet andere ontvangers van het werk of afgeleide werken een kopie van deze licentie geven; en
- U moet ervoor zorgen dat aangepaste bestanden van duidelijke vermeldingen zijn voorzien waarin wordt aangegeven dat u de bestanden hebt gewijzigd; en u moet in de bronvorm van afgeleide werken die u distribueert alle auteursrecht-, octrooi-, handelsmerk- en toekenningsvermeldingen van de bronvorm van het werk, exclusief vermeldingen die geen betrekking hebben op delen van de afgeleide werken in bronvorm van afgeleide werken, behouden; en
- Als het werk een **'VERMELDING'**-tekstbestand als onderdeel van de distributie bevat, moeten alle

afgeleide werken die u distribueert een leesbare kopie van de toekenningsvermeldingen in een dergelijk VERMELDING-bestand bevatten, exclusief vermeldingen die geen betrekking hebben op een deel van de afgeleide werken en deze moet zich op minimaal een van de volgende plekken bevinden: in een VERMELDING-tekstbestand die gedistribueerd wordt als onderdeel van de afgeleide werken, in de bronvorm of documentatie, indien samen met de afgeleide werken geleverd; of, binnen een weergave die wordt gegenereerd door de afgeleide werken, als en waar dergelijke vermeldingen van derden normaliter worden weergegeven. De inhoud van het VERMELDING-bestand is alleen voor informatieve doeleinden en zorgt niet voor een wijziging van de licentie. U kunt uw eigen toekenningsvermeldingen in de afgeleide werken toevoegen die u distribueert, samen met of als bijlage van de VERMELDING-tekst van het werk, mits dergelijke aanvullende toekenningsvermeldingen niet kunnen worden uitgelegd als een wijziging van de licentie. U kunt uw eigen auteursrechtverklaring aan uw wijzigingen toevoegen en kunt voor aanvullende of andere algemene licentievoorwaarden voor gebruik, reproductie of distributie van uw wijzigingen of voor dergelijke afgeleide werken als geheel zorgen, mits uw gebruik, reproductie en distributie van het werk aan de voorwaarden in deze licentie voldoet.

5. Indienen van bijdragen.

Tenzij u uitdrukkelijk iets anders aangeeft, zal elke bijdrage die voor opname in het werk door u of de licentiegever wordt ingediend onder de algemene voorwaarden van deze licentie zijn, zonder aanvullende algemene voorwaarden. Ondanks het bovenstaande zal niets hierin de voorwaarden van een afzonderlijke licentieovereenkomst die u met de licentiegever met betrekking tot dergelijke bijdragen hebt afgesloten, vervangen of aanpassen.

6. Handelsmerken.

Deze licentie geeft geen toestemming voor het gebruik van de handelsnamen, handelsmerken, servicemerken of productnamen van de licentiegever, behalve waar nodig voor redelijk en normaal gebruik in het beschrijven van de origine van het werk en reproductie van de inhoud van het VERMELDING-bestand.

7. Uitsluiting van garantie.

Tenzij vereist door toepasselijk recht of schriftelijk overeengekomen biedt licentiegever het werk (en elke partij die de bijdragen levert) op een **'AS-IS'-BASIS, ZONDER GARANTIES OF VOORWAARDEN**, noch expliciet, noch impliciet, met inbegrip van, maar niet beperkt tot garanties of voorwaarden van TITEL, NIET-INBREUK, VERKOOPBAARHEID of GESCHIKTHEID VOOR EEN BEPAALD DOEL, AAN. U alleen bent verantwoordelijk voor het bepalen van de geschiktheid van het gebruik of distribueren van het werk en draagt de eventuele risico's die gepaard

gaan met uw uitoefening van toestemming onder deze licentie. 8. Beperking van aansprakelijkheid. In geen omstandigheden en onder geen wettelijke theorie, of dit nu een onrechtmatige daad (met inbegrip van nalatigheid), overeenkomst of anderszins is, tenzij vereist door toepasselijk recht (zoals opzettelijke en grof nalatige handelingen) of schriftelijk overeengekomen, is een bijdrager niet aansprakelijk voor schade, inclusief directe, indirecte, bijzondere, incidentele of gevolgschade van welke aard dan ook als gevolg van deze licentie of het door het gebruik of het niet kunnen gebruiken van het werk (met inbegrip van, maar niet beperkt tot schade voor verlies van goodwill, stopzetting van werk, een computerdefect of -storing of andere commerciële schade of verliezen), zelfs als de bijdrager op de hoogte is gebracht van de waarschijnlijkheid van dergelijke schade.

9. Accepteren van de garantie of aanvullende aansprakelijkheid.

Tijds het distribueren van het werk of de daarvan afgeleide werken kunt u ervoor kiezen om acceptatie van ondersteuning, garantie, vrijwaring of andere aansprakelijkheidsverplichtingen en/of rechten die consistent zijn met deze licentie aan te bieden en hier geld voor te vragen. Bij het accepteren van dergelijke verplichtingen mag u alleen namens uzelf en op eigen verantwoordelijkheid handelen en niet namens andere partijen die een bijdrage leveren en alleen u stemt ermee in om elke bijdrager te vrijwaren, verdedigen en schadeloos te stellen voor aansprakelijkheid veroorzaakt door, of claims tegen een dergelijke bijdrager als gevolg van uw acceptatie van een dergelijke garantie of aanvullende aansprakelijkheid. EINDE ALGEMENE VOORWAARDEN

CUPRINS

Introducere.....	182	Transportul și depozitarea.....	198
Siguranță.....	184	Date tehnice.....	199
Asamblarea Aspire PE5-P4A.....	191	Accesorii.....	200
Funcționarea.....	192	Declarație de conformitate.....	202
Întreținerea.....	194	Licențe.....	203
Depanarea.....	197		

Introducere

Descrierea produsului

Produsul Husqvarna Aspire P5-P4A este un dispozitiv pentru tăierea crengilor pe baterie.

Produsul Husqvarna Aspire PE5-P4A este un dispozitiv telescopic pentru tăierea crengilor pe baterie și cu funcție telescopică.

Se depun eforturi constant pentru a vă spori siguranța și eficiența în timpul funcționării. Adresați-vă reprezentantului de service pentru informații suplimentare.

Prezentare generală a produsului

(Fig. 1)

1. Dispozitiv pentru tăierea crengilor
2. Apărătoare lanț de ferăstrău
3. Șină de ghidaj
4. Buton de blocare pentru capacul de protecție
5. Dispozitiv de blocare întrerupător, dispozitiv pentru tăierea crengilor
6. Întrerupător, dispozitiv pentru tăierea crengilor
7. Interfață utilizator
8. Mâner principal, dispozitiv pentru tăierea crengilor
9. Baterie
10. Buton de blocare pentru dispozitiv pentru tăierea crengilor
11. Arbore
12. Funcție telescopică
13. Buton de blocare
14. Întrerupător, dispozitiv telescopic pentru tăierea crengilor
15. Dispozitiv de blocare întrerupător, dispozitiv telescopic pentru tăierea crengilor
16. Buton de eliberare a bateriei
17. Conector
18. Încărcător de baterii
19. Indicator de pornire și avertizare
20. Apărătoare de transport
21. Manualul operatorului
22. Cârlig pentru dispozitiv pentru tăierea crengilor, șuruburi și dibluri

Domeniul de utilizare

Utilizați produsul pentru a tăia ramurile și crengile. Nu utilizați produsul pentru alte sarcini.

Ghid rapid

Scanajați codul QR pentru sfaturi de utilizare a produsului.

(Fig. 27)

23. Cârlig pentru dispozitiv telescopic pentru tăierea crengilor, șuruburi și dibluri
24. Ulei bio pentru lanț
25. Cheie hexagonală

Simbolurile de pe produs

- (Fig. 2) **AVERTISMENT:** Acest produs poate fi periculos și poate cauza vătămări corporale grave sau decesul operatorului sau al altor persoane. Acționați cu grijă și utilizați corect produsul.
- (Fig. 3) Citiți cu atenție manualul operatorului și asigurați-vă că înțelegeți instrucțiunile înainte de a utiliza produsul.
- (Fig. 4) Pentru Aspire P5-P4A: Utilizați ochelari de protecție omologați.
- (Fig. 5) Pentru Aspire PE5-P4A: Utilizați o cască de protecție în locuri unde pot cădea obiecte pe dvs. Utilizați un sistem omologat de protecție a auzului. Utilizați ochelari de protecție omologați.
- (Fig. 6) Utilizați mănuși de protecție omologate.
- (Fig. 7) Utilizați ghete pentru regim greu de lucru, rezistente la alunecare. (Aplicabil numai

	pentru dispozitivul telescopic pentru tăierea crengilor.)	(Fig. 16)	Acest produs este în conformitate cu reglementările aplicabile din Regatul Unit.
(Fig. 8)	Curent continuu.	(Fig. 17)	Etichetă privind emisiile de zgomot în mediu, conform directivelor și reglementărilor din UE și Regatul Unit și legislației din New South Wales „Regulamentul privind măsurile de protecție a mediului (controlul zgomotului) din 2017”. Nivelul de putere sonoră garantat al produsului este specificat în Datele tehnice de pe pagină <i>Date tehnice la pagina 199</i> și pe etichetă.
(Fig. 9)	Tensiune nominală, V		
(Fig. 10)	Nu expuneți la ploaie.		
(Fig. 11)	Umplerea cu ulei pentru lanț.		
(Fig. 12)	Direcția de rotație, lanț de ferăstrău.		
(Fig. 13)	Risc de rănire. Țineți mâinile departe de lanțul ferăstrăului.	(Fig. 18)	Nici produsul și nici ambalajul său nu pot fi tratate ca deșeuri menajere. Reciclați-l la un centru de reciclare pentru echipamente electrice și electronice.
(Fig. 14)	Rotiți spre stânga pentru a slăbi butonul rotativ și spre dreapta pentru a-l strânge.		
(Fig. 15)	Produsul respectă directivele UE aplicabile.		
(Fig. 21)	Acest produs nu este izolat electric. Dacă produsul atinge sau se apropie de cablurile electrice de înaltă tensiune ar putea conduce la deces sau vătămări grave. Electricitatea poate sări dintr-un punct în altul prin formarea arcurilor electrice. Cu cât este tensiunea mai mare, cu atât este mai mare este distanța la care poate sări electricitatea. Electricitatea se poate deplasa, de asemenea, prin ramuri și alte obiecte, mai ales dacă acestea sunt ude. Păstrați întotdeauna o distanță de cel puțin 10 m între produs și cablurile electrice de înaltă tensiune și/sau orice obiecte care le ating. Dacă trebuie să lucrați în intervalul acestei distanțe sigure, trebuie să contactați întotdeauna compania relevantă de electricitate pentru a vă asigura că alimentarea este oprită înainte de a începe lucrul.		
	Operatorul produsului trebuie să se asigure, în timp ce lucrează, că nicio persoană și niciun animal nu se apropie la mai puțin de 15 metri. (Aplicabil numai pentru dispozitivul telescopic pentru tăierea crengilor.)		
(Fig. 22)	Plăcuța de identificare sau imprimarea laser indică numărul de serie. aaaa este anul fabricației și ss este săptămâna fabricației.		

Nota: Alte simboluri/etichete de pe produs se referă la cerințe de certificare specifice pentru anumite piețe.

Simbolurile de pe baterie și/sau de pe încărcător

(Fig. 23)	Reciclați acest produs la un centru de reciclare pentru echipamente electrice și electronice. (Este disponibilă numai pentru Europa)	(Fig. 25) (Fig. 26)	Protejați bateria împotriva căldurii, de exemplu împotriva expunerii continue la lumină solară intensă, a focului, murdăriei, apei și umezelii. Există risc de explozie și de scurtcircuit.
		(Fig. 19)	Utilizați și păstrați încărcătorul de baterii numai în interior.
		(Fig. 20)	Izolație dublă.

Deteriorarea produsului

Nu suntem responsabili pentru deteriorarea produsului dacă:

- produsul este reparat necorespunzător.
- produsul este reparat cu piese care nu provin de la producător sau care nu sunt aprobate de acesta.
- produsul are un accesoriu care nu provine de la producător sau care nu este aprobat de acesta.

- produsul nu este reparat la un centru de service omologat sau de o autoritate omologată.

Producător

Husqvarna AB

Drottninggatan 2, SE-561 82, Huskvarna, Sweden, tel: +46-36-146 500

Siguranță

Definiții privind siguranța

Avertismentele, atenționările și notele sunt utilizate pentru a desemna părți foarte importante din manual.



AVERTISMENT: Se utilizează dacă există risc de vătămare sau de deces pentru operator sau pentru trecători, în cazul în care instrucțiunile din manual nu sunt respectate.



ATENȚIE: Se utilizează dacă există un risc de deteriorare a produsului, a altor materiale sau a zonelor învecinate, dacă instrucțiunile din manual nu sunt respectate.

Nota: Se utilizează pentru a furniza mai multe informații care sunt necesare într-o situație dată.

Avertismente generale privind siguranța uneltelor electrice



AVERTISMENT: Citiți toate avertismentele privind siguranța și toate instrucțiunile. Nerespectarea avertismentelor și instrucțiunilor poate avea ca rezultat șocuri electrice, incendii și/sau leziuni grave.

Nota: Păstrați toate avertismentele și instrucțiunile pentru consultări ulterioare. Termenul „unealtă electrică” folosit în avertismente se referă la unealta electrică (cu cablu) acționată de la rețeaua de alimentare sau la unealta electrică (fără cablu) acționată de baterii.

Siguranța zonei de lucru

- **Păstrați zona de lucru curată și bine iluminată.** Zonele dezordonate sau întunecoase provoacă accidente.
- **Nu acționați uneltelor electrice în atmosfere explozive, cum ar fi prezența lichidelor, a gazelor sau a prafului inflamabil.** Uneltelor electrice produc scântei care pot aprinde praful sau aburii.

- **Țineți la distanță copiii și alte persoane în timpul acționării unei uneelte electrice.** Distragerea atenției poate cauza pierderea controlului.

Siguranța privind echipamentele electrice

- **Ștecherile unelei electrice trebuie să corespundă prizei. Este interzisă modificarea de orice fel a fișei. Nu folosiți prize adaptoare pentru unelte electrice cu pământare.** Fișele nemodificate și prizele potrivite reduc pericolul electrocutării.
- **Evitați contactul cu corpul a suprafețelor de împământare sau legate la masă, cum ar fi țevi, radiatoare, plite și răcitoare.** Există un pericol sporit de electrocutare dacă împământarea sau legarea la masă se face prin corpul dvs.
- **Nu expuneți uneltelor electrice la ploaie sau la condiții de umezeală.** Apa care pătrunde într-o unealtă electrică va spori pericolul de electrocutare.
- **Nu folosiți cablul în mod abuziv. Nu utilizați niciodată cablul la transportarea, tragerea sau deconectarea unelei electrice. Feriți cablul de căldură, ulei, muchii ascuțite sau părțile în mișcare ale aparatului.** Cablurile deteriorate sau încurcate cresc riscul electrocutării.
- **Când acționați o unealtă electrică în exterior, utilizați un cordon de racord potrivit pentru utilizarea în exterior.** Folosirea unui cablu adecvat pentru utilizarea la exterior reduce riscul de electrocutare.
- **Dacă funcționarea unei uneelte electrice într-o locație cu umiditate mare nu poate fi evitată, utilizați o sursă cu întrerupătoare de scurtcircuit pentru legare la masă (GFCI).** Folosirea unui dispozitiv GFCI reduce pericolul de electrocutare.

Siguranța personală

- **Pericol! Nu utilizați în apropierea cablurilor electrice de tensiune.** Unitatea nu a fost proiectată să asigure protecție la electrocutare în eventualitatea contactului cu cablurile electrice suspendate. Consultați reglementările locale pentru a determina distanțele sigure față de cablurile electrice suspendate și asigurați-vă că poziția de operare este sigură înainte de a opera dispozitivul de tăiere a crengilor cu lanț de ferăstrău.
- **Fiiți atent la ceea ce faceți și operați unealta electrică în baza simțului practic. Nu utilizați o unealtă electrică când sunteți obosit sau sub influența**

drogurilor, a alcoolului sau a medicamentelor. Un moment de neatenție în timpul acționării uneltelor electrice poate duce la răni grave.

- **Utilizați echipamentul personal de protecție. Purtați întotdeauna ochelari de protecție.** Echipamentul de protecție, cum ar fi masca de praf, încălțăminte de protecție antiderapantă, cască sau dispozitivele de protecție pentru urechi utilizate în condiții corespunzătoare, va reduce răni.
- **Evitați pomirea accidentală. Verificați dacă comutatorul este în poziția OPRIT înainte de conectarea la o sursă de alimentare și/sau la baterii, înainte de ridicarea sau transportarea uneltei.** Transportarea uneltelor electrice având degetul poziționat pe comutator sau activarea uneltelor electrice care au comutatorul pornit pot provoca accidente.
- **Îndepărtați toate cheile de reglare sau cheile fixe înaintea pornirii uneltei electrice.** O cheie fixă sau o cheie rămasă atașată la o piesă rotativă a uneltei electrice poate duce la răni.
- **Nu vă întindeți prea mult. Păstrați mereu o postură și un echilibru corespunzător.** Aceasta lucru permite un control mai bun al uneltei electrice în situații neașteptate.
- **Îmbrăcați-vă corespunzător. Nu purtați haine largi sau bijuterii. Țineți părul, îmbrăcămintea și mânușile departe de piesele în mișcare.** Hainele largi, bijuteriile sau părul lung pot fi prinse în piesele în mișcare.
- **Dacă dispozitivele sunt dotate cu racorduri la instalații de extragere și colectare a prafului, asigurați-vă că acestea sunt conectate și utilizate corespunzător.** Colectarea prafului poate reduce pericolele provocate de acesta.
- **Nu vă încredeți în familiaritatea dobândită din utilizarea frecventă a uneltor; prin urmare, nu ignorați principiile de siguranță ale uneltor.** O acțiune neglijentă poate duce la vătămări corporale grave într-o fracțiune de secundă.
- Emisiunea de vibrații din timpul folosirii efective a uneltei electrice poate fi diferită față de valoarea declarată, în funcție de modul în care este utilizată unealta. Operatorii trebuie să identifice măsurile de siguranță necesare pentru a se proteja, pe baza estimării expunerii în condițiile de folosire efectivă (luând în calcul toate părțile ciclului de funcționare, ca de exemplu momentele în care unealta este oprită și cele în care funcționează în gol, fără ca întreprătorul să fie acționat).

Utilizarea și întreținerea uneltei electrice

- **Nu forțați unealta electrică. Utilizați unealta electrică potrivită pentru aplicația dvs.** Unealta electrică potrivită va efectua lucrarea mai rapid și în condiții de siguranță mai bune la viteza de lucru pentru care a fost proiectată.
- **Nu utilizați unealta electrică în cazul în care nu poate fi pornită sau oprită de la comutator.** Orice

unealtă electrică imposibil de controlat cu ajutorul comutatorului este periculoasă și trebuie reparată.

- **Deconectați ștecherul de la sursa de alimentare și/sau bateria uneltei electrice înainte de a face reglări, de a schimba accesori sau de a depozita unelte electrice.** Astfel de măsuri preventive de siguranță reduc riscul pornirii accidentale a uneltei electrice.
- **Nu lăsați unelte electrice nefolosite la îndemâna copiilor și nu permiteți persoanelor care nu sunt familiarizate cu unealta electrică sau cu aceste instrucțiuni să o acționeze.** Unelte electrice sunt periculoase în mâinile utilizatorilor neinstruiți.
- **Întrețineți unelte electrice. Verificați centrarea sau legarea incorectă a pieselor în mișcare, ruperea pieselor și orice alte stări care pot afecta funcționarea uneltei electrice. Dacă este avariata, duceți unealta electrică la reparat înainte de a o utiliza.** Multe accidente sunt provocate de unelte electrice prost întreținute.
- **Păstrați unelte de tăiere ascuțite și curate.** Este mai puțin probabil ca unelte de tăiere cu tășuri ascuțite întreținute corespunzător să se blocheze și sunt mai ușor de controlat.
- **Utilizați unealta electrică, accesoriile și piesele din unealtă, etc. în conformitate cu aceste instrucțiuni, luând în considerare și condițiile de lucru și activitatea care urmează să fie efectuată.** Utilizarea uneltelor electrice pentru operații diferite de cele pentru care sunt destinate poate duce la apariția de situații periculoase.
- **Mențineți mânerul și suprafețele de prindere uscate, curate, fără ulei și unsoare.** Mânerul și suprafețele de prindere alunecoase nu permit manipularea și controlul în siguranță al uneltei în situații neprevăzute.

Utilizarea și întreținerea uneltei cu baterie

- **Reîncărcați numai cu încărcătorul specificat de producător.** Un încărcător adecvat pentru un tip de baterie poate constitui pericol de incendiu atunci când este utilizat cu un alt tip de baterie.
- **Utilizați unelte electrice numai cu bateriile special indicate.** Utilizarea unui alt tip de acumulatori poate constitui pericol de vătămări corporale și de incendiu.
- **Când acumulatorul nu este utilizat, păstrați-l departe de alte obiecte metalice, precum agrafe de birou, monede, chei, cuie, șuruburi sau alte obiecte mici de metal, care pot crea o conexiune între borne.** Scurtcircuitarea bornelor bateriei poate cauza arsuri sau incendii.
- **În condiții de utilizare neadecvată, din baterie pot ieși stropi de lichid; evitați contactul.** Totuși, dacă intrați accidental în contact cu lichidul respectiv, spălați cu apă. Dacă lichidul intră în contact cu ochii, consultați un medic. Lichidul care se scurge din baterie poate cauza iritații sau arsuri.
- **Nu utilizați acumulatori sau unelte deteriorate sau modificate.** Bateriile deteriorate sau modificate pot prezenta un comportament imprevizibil, care poate

duce la incendii, explozii sau pericol de vătămări corporale.

- **Nu expuneți acumulatorii sau unelele la flăcări sau temperaturi excesive.** Expunerea la flăcări sau la temperaturi de peste 130°C/266°F poate cauza explozii.
- **Urmați toate instrucțiunile de încărcare și nu încărcați acumulatorii sau unealta în afara intervalului de temperatură specificat în instrucțiuni.** Încărcarea incorectă sau la temperaturi în afara intervalului specificat poate duce la deteriorarea bateriei și crește pericolul de incendiu.

Service

- **Cereți ca unealta dvs. electrică să fie reparată numai de un tehnician de reparații calificat, care să folosească numai piese de schimb identice.** Acest lucru va asigura păstrarea siguranței uneltei electrice.
- **Nu reparați niciodată acumulatorii deteriorați.** Repararea acumulatorilor trebuie efectuată numai de către producător sau de către furnizorii de servicii autorizati.

Avertismente de siguranță pentru dispozitivul de tăiere a crengilor - siguranță personală

- **Ferți toate părțile corpului de lanțul ferăstrăului atunci când utilizați dispozitivul de tăiere a crengilor.** Înainte de a porni dispozitivul de tăiere a crengilor, asigurați-vă că lanțul de ferăstrău al acestuia nu atinge niciun obiect. Un moment de neatenție în timpul operării dispozitivelor de tăiere a crengilor poate conduce la prinderea hainelor sau a părților corpului în lanțul ferăstrăului.
- **Prindeți întotdeauna dispozitivul de tăiere a crengilor cu mâna dreaptă de mânerul din spate și cu mâna stângă de mânerul frontal.** Dacă țineți motoferăstrăul cu mâinile poziționate invers, sporește pericolul de vătămări corporale; prin urmare, nu inversați niciodată mâinile.
- **Țineți dispozitivul de tăiat crengi numai de suprafețele de prindere izolate, deoarece lanțul ferăstrăului poate atinge circuitele ascunse sau propriul fir.** Lanțul de ferăstrău care intră în contact cu un fir sub tensiune poate face ca părțile metalice ale dispozitivului de tăiere a crengilor să intre sub tensiune și poate electrocuta operatorul.
- **Purtați ochelari de protecție. Se recomandă echipament de protecție suplimentar pentru urechi, cap, mâini și picioare.** Echipamentul de protecție adecvat reduce vătămrile corporale provocate de resturile expulzate sau de contactul accidental cu lanțul ferăstrăului.
- **Păstrați întotdeauna puncte de sprijin adecvate și acționați motoferăstrăul numai când stați pe o suprafață fixă, sigură și orizontală.** Suprafețele alunecoase sau instabile pot cauza pierderea echilibrului sau a controlului dispozitivului de tăiere a crengilor.

- **Când tăiați o creangă întinsă, fiți atenți la recul.** Când tensiunea din fibrele de lemn este eliberată, creanga aflată sub tensiune elastică poate lovi operatorul și/sau poate face ca dispozitivul de tăiere a crengilor să se miște necontrolat.
- **Fiți extrem de atent când tăiați tufșuri și puleți.** Materialul subțire se poate prinde în dispozitivul de tăiere a crengilor și poate fi proiectat către dvs. sau vă poate dezechilibra.
- **Urmați instrucțiunile pentru ungerea, tensionarea lanțului și schimbarea șinei și a lanțului.** Un lanț tensionat sau uns necorespunzător se poate rupe sau poate mări pericolul de recul.
- **Transportați dispozitivul de tăiere a crengilor de mânerul frontal, oprit și îndepărtat de corp.** Când transportați sau depozitați dispozitivul de tăiere a crengilor, montați întotdeauna capacul șinei de ghidaj. Manevrarea corespunzătoare a dispozitivului de tăiere a crengilor reduce posibilitatea de contact accidental cu lanțul mobil al ferăstrăului.
- **Tăiați numai lemn. Nu utilizați dispozitivul de tăiere a crengilor pentru alte scopuri. De exemplu: nu utilizați dispozitivul de tăiere a crengilor pentru a tăia metal, plastic, zidărie sau alte materiale de construcție decât cele din lemn.** Utilizarea dispozitivului de tăiere a crengilor pentru alte operații decât cele pentru care a fost proiectat poate conduce la o situație periculoasă.
- **Mențineți mânerul uscat, curat, fără ulei și unsoare.** Mânerul cu grăsime sau ulei devin alunecoase, conducând la pierderea controlului.
- **Nu încercați să doborâți un copac până când nu ați înțeles care sunt riscurile și cum le puteți evita.** În timpul doborârii unui copac, se pot produce vătămări corporale grave operatorului sau persoanelor din apropiere.
- **Acest dispozitiv de tăiere a crengilor nu este destinat doborârii copacilor.** Utilizarea dispozitivului de tăiere a crengilor pentru alte operații decât cele prevăzute ar putea produce vătămări corporale grave operatorului sau persoanelor din apropiere.
- **Recomandăm energic începătorilor să practice tăierea buștenilor pe o capră sau un cadru de tăiat lemne.**

Avertismente de siguranță generale pentru dispozitivul de tăiere a crengilor

Respectați toate instrucțiunile atunci când eliminați materialul blocat, depozitați sau efectuați lucrări de service pentru dispozitivul de tăiere a crengilor. Asigurați-vă că comutatorul este oprit și acumulatorul este scos din produs. Acționarea accidentală a dispozitivului de tăiere a crengilor în timpul eliminării materialului blocat sau efectuării lucrărilor de service poate cauza vătămări corporale grave.

Instrucțiuni generale de siguranță



AVERTISMENT: Înainte de a utiliza produsul, citiți instrucțiunile de avertizare de mai jos.

- Scoateți bateria, pentru a preveni pornirea accidentală a produsului.
- Acest produs este o unealtă periculoasă dacă nu sunteți atent sau dacă utilizați produsul incorect. Acest produs poate cauza vătămări corporale grave sau decesul operatorului sau al altor persoane.
- Nu utilizați produsul dacă specificația sa inițială se modifică. Nu modificați o componentă a produsului fără aprobarea producătorului. Utilizați numai piese omologate de producător. Vătămările corporale sau decesul constituie un posibil rezultat al întreținerii incorecte.
- Verificați produsul înainte de utilizare. Consultați *Dispozitivele de siguranță de pe produs la pagina 188 și Întreținerea la pagina 194*. Nu folosiți produse deteriorate sau care nu funcționează corect. Efectuați verificările de siguranță, instrucțiunile de întreținere și de service descrise în acest manual.
- Copiii trebuie supravegheați, pentru a vă asigura că nu se joacă cu produsul. Nu permiteți copiilor sau altor persoane neinstruite cu privire la operarea produsului și/sau a bateriei să le utilizeze sau să le depaneze. Este posibil ca reglementările locale să limiteze vârsta operatorului.
- Păstrați produsul într-o zonă restricționată, pentru a împiedica accesul copiilor sau al persoanelor neautorizate.
- Nu depozitați produsul la îndemâna copiilor.
- Nu modificați sub nicio formă designul produsului fără permisiunea producătorului. Utilizați întotdeauna accesorii originale. Modificările și/sau accesoriile neautorizate pot avea drept rezultat vătămări corporale grave sau decesul operatorului și al altor persoane.

Nota: Utilizarea poate fi reglementată de legislația națională sau locală. Respectați reglementările aplicabile.

Instrucțiuni de siguranță pentru utilizare



AVERTISMENT: Înainte de a utiliza produsul, citiți și respectați instrucțiunile de avertizare de mai jos.

- Asigurați-vă că nicio persoană și niciun animal nu se apropie la mai mult de 15 m (50 ft.) în timp ce lucrați. Atunci când mai mulți operatori lucrează în aceeași zonă, distanța de siguranță trebuie să fie de cel puțin 15 m. În caz contrar, există riscul unor vătămări corporale grave. Opriiți produsul imediat dacă se apropie cineva. Nu rotiți niciodată produsul în jur

fără a verifica mai întâi în spatele dvs., pentru a vă asigura că nu se află nimeni în zona de siguranță.

- Nu utilizați niciodată produsul pe vreme nefavorabilă, de exemplu pe ceață densă sau ploaie abundentă, pe vânt puternic, la temperaturi exterioare foarte scăzute etc. Lucrul la temperaturi extrem de ridicate poate provoca supraîncălzirea produsului. Lucrul în condiții de vreme nefavorabilă este obositor și, adesea, atrage elemente de risc suplimentar, cum ar fi pământ înghețat, direcții de doborâre imprevizibile etc.
- Nu permiteți copiilor să folosească produsul sau să stea în apropierea acestuia. Deoarece produsul poate fi pornit cu ușurință, copiii îl pot porni dacă nu sunt supravegheați atent. Există riscul unor vătămări corporale grave. Deconectați bateria dacă produsul nu se află sub supraveghere atentă.
- Asigurați-vă că oamenii, animalele sau alte lucruri nu vă pot afecta controlul asupra produsului sau că nu vin în contact cu accesoriul de tăiere sau obiectele desprinse care sunt proiectate de accesoriul de tăiere.
- Ascultați semnalele de avertisment sau strigătele când purtați echipament pentru protecția auzului. Îndepărtați întotdeauna protecția pentru auz imediat ce se oprește produsul.
- Expunerea prelungită la vibrații poate conduce la afecțiuni circulatorii sau la deteriorări ale nervilor la persoanele cu circulație defectuoasă. Discuțați cu medicul dacă prezentați simptome de expunere prelungită la vibrații. Astfel de simptome includ amorțeală, pierderea sensibilității tactile, gâdilături, ciupituri, durere, pierderea forței, modificări în culoarea sau în starea pielii. Aceste simptome apar de obicei la degete, la mâini sau la încheieturi.
- Nu utilizați niciodată un accesoriu de tăiere fără o apărătoare aprobată. Dacă este montată o apărătoare incorectă sau defectă, aceasta poate provoca vătămări corporale grave.
- Opriiți întotdeauna produsul, scoateți bateria și asigurați-vă că echipamentul de tăiere se oprește complet înainte de a începe să efectuați orice lucrare la produs. Nerespectarea instrucțiunilor de ascuțire mărește considerabil pericolul de recul.
- Dacă întâlniți o situație în care nu știți sigur cum să procedați, trebuie să întrebați un specialist. Contactați distribuitorul sau atelierul de service. Evitați utilizările care, în opinia dvs., vă depășesc abilitățile.
- Evitați utilizările care, în opinia dvs., vă depășesc abilitățile.
- Nu utilizați niciodată produsul dacă sunteți obosit, dacă ați consumat alcool, droguri, medicamente sau alte substanțe care v-ar putea afecta vederea, atenția, coordonarea sau judecata.
- Produsul poate fi aruncat violent într-o parte când vârful șinei de ghidaj intră în contact cu un obiect fix. Acesta se numește recul. Un recul poate fi suficient de violent pentru a propulsa produsul/operatorul în orice direcție și este posibil să pierdeți controlul

asupra produsului. Evitați tăierea cu vârful șinei de ghidaj.

- Nu utilizați produsul decât în situații în care puteți cere ajutor în caz de accident.
- Păstrați un echilibru optim și stabilitatea picioarelor. Asigurați-vă că vă puteți deplasa și sta în picioare în siguranță. Verificați zona din jurul dvs. pentru posibile obstacole (rădăcini, pietre, crengi, șanțuri etc.) în caz că trebuie să vă deplasați brusc. Aveți mare grijă în timp ce lucrați pe teren în pantă.
- Aveți mare grijă când tăiați un copac care este tensionat. Un copac tensionat poate reveni în poziția normală înainte sau după ce este tăiat. Dacă vă poziționați incorect sau tăiați în locul nepotrivit, copacul vă poate lovi pe dvs. sau produsul și poate provoca pierderea controlului. Ambele situații pot cauza vătămări corporale grave.
- Utilizați hamul pentru a susține greutatea produsului și pentru a face manevrarea acestuia mai ușoară.
- Pentru Aspire P5-P4A: Țineți produsul cu mâna dreaptă sau stângă. Țineți mâinile și alte părți ale corpului departe de lanțul ferăstrăului.

(Fig. 28)

- Pentru Aspire PE5-P4A: Țineți întotdeauna produsul cu ambele mâini. Țineți produsul pe partea dreaptă a corpului.

(Fig. 29)

- Înainte de a elimina materialele nedorite din produs, opriți motorul și asigurați-vă că lanțul ferăstrăului nu se mai rotește.
- Opriți produsul înainte de a vă deplasa într-o altă zonă. Atașați apărătoarea pentru transport înainte de a căra sau de a transporta produsul pe orice distanță.
- Nu lăsați niciodată produsul jos atunci când este activat decât dacă aveți o vizibilitate bună asupra acestuia.
- Dacă produsul este operat la temperaturi sub -10 °C, produsul și bateria trebuie depozitate într-un spațiu încălzit timp de cel puțin 24 ore înainte de a începe lucrul.
- Nu staționați niciodată direct sub o creangă în curs de tăiere. Acest lucru poate conduce la vătămări corporale grave sau chiar fatale.
- Respectați regulile de siguranță aplicabile pentru lucrul în vecinătatea cablurilor electrice suspendate.
- Acest produs nu este izolat electric. Dacă produsul atinge sau se apropie de cablurile electrice de înaltă tensiune ar putea conduce la deces sau vătămări corporale grave. Electricitatea poate sări dintr-un punct în altul prin formarea arcurilor electrice. Cu cât este tensiunea mai mare, cu atât este mai mare este distanța la care poate sări electricitatea. Electricitatea se poate deplasa, de asemenea, prin ramuri și alte obiecte, mai ales dacă acestea sunt ude. Păstrați întotdeauna o distanță de cel puțin 10 m între produs și cablurile electrice de înaltă tensiune și/sau obiectele care le ating. Dacă trebuie să lucrați în intervalul acestei distanțe sigure, trebuie

să contactați întotdeauna compania relevantă de electricitate pentru a vă asigura că alimentarea este oprită înainte de a începe lucrul.

- Un lanț de ferăstrău tocit poate crește pericolul de accidente.

Echipment de protecție personală



AVERTISMENT: Înainte de a utiliza produsul, citiți instrucțiunile de avertizare de mai jos.

- Utilizați întotdeauna echipamente de protecție personală atunci când folosiți produsul. Echipamentele de protecție personală nu pot elimina complet riscul de rănire, însă pot reduce gravitatea rănilor în cazul unui accident. Distribuitorul vă poate ajuta să alegeți echipamentul corect.
- Utilizați o cască dacă există riscul de a cădea obiecte pe dvs.

(Fig. 30)

- Utilizați un sistem omologat de protecție a auzului.

(Fig. 31)

- Utilizați ochelari de protecție omologați. Dacă utilizați un vizor de protecție, trebuie să purtați și ochelari de protecție. Ochelarii de protecție trebuie să fie conformi cu standardul ANSI Z87.1 în S.U.A. sau EN 166 în țările din UE.

(Fig. 32)

- Purtați mănuși atunci când este necesar, de exemplu atunci când conectați, inspecți și curățați echipamentul de tăiere.

(Fig. 33)

- Utilizați cizme sau pantofi de protecție cu tălpi anti-alunecare.

(Fig. 34)

- Purtați pantaloni pentru protecție împotriva ferăstraiei.
- Purtați haine din țesături rezistente. Purtați întotdeauna pantaloni lungi, din material gros, și îmbrăcăminte cu mâneci lungi. Nu purtați haine largi, care se pot prinde în smicele și ramuri. Nu purtați bijuterii, pantaloni scurți, pantofi decupați și nu lucrați în picioarele goale. Strângeți-vă părul în siguranță, deasupra umerilor.
- Păstrați la îndemână echipament de prim ajutor.

(Fig. 35)

Dispozitivele de siguranță de pe produs



AVERTISMENT: Înainte de a utiliza produsul, citiți instrucțiunile de avertizare de mai jos.

În această secțiune sunt descrise caracteristicile de siguranță al produsului, scopul său și modul în care

trebuie efectuate verificările și întreținerea pentru a asigura funcționarea corectă. A se vedea instrucțiunile din capitolul *Prezentare generală a produsului la pagina 182* pentru a afla unde sunt amplasate aceste piese pe produsul dvs.

Durata de viață a produsului se poate reduce, iar riscul de accidente se poate mări dacă întreținerea produsului nu este efectuată corect, iar reglarea și/sau reparațiile nu sunt executate în mod profesional. Dacă aveți nevoie de informații suplimentare, contactați cel mai apropiat furnizor de service.



AVERTISMENT: Nu utilizați niciodată un produs cu componente de siguranță deteriorate. Echipamentul de siguranță al produsului trebuie inspectat și întreținut conform indicațiilor din acest capitol. Dacă produsul nu trece oricare dintre următoarele verificări, contactați agentul de service pentru reparații.



ATENȚIE: Toate activitățile de service și de reparații de pe aparat necesită instruire specială. Acest lucru este adevărat în special în legătură cu echipamentul de siguranță al aparatului. În cazul în care aparatul dvs. nu trece de oricare dintre verificările descrise mai jos, trebuie să vă contactați agentul de service. Atunci când achiziționați oricare dintre produsele noastre, garantăm disponibilitatea reparațiilor și service-ului profesionist. Dacă vânzătorul cu amănuntul care vă vinde aparatul nu este dealer de service, solicitați-i adresa celui mai apropiat agent de service.

Pentru a verifica interfața cu utilizatorul Aspire P5-P4A

LED-urile verzi (A) indică starea de încărcare. LED-urile verzi arată și că produsul este pornit.

- Apăsați și mențineți apăsat butonul on/off (pornit/oprit) (B). (Fig. 36)
 - Produsul este pornit când LED-urile verzi (A) sunt aprinse.
 - Produsul este oprit când LED-urile verzi (A) sunt stinse.
- Consultați *Depanarea la pagina 197* dacă indicatorul de avertisment (C) se aprinde intermitent.

Verificarea opritorului întrerupătorului

Dispozitivul de blocare al întrerupătorului previne operarea accidentală. Dacă eliberați mânerul, întrerupătorul și dispozitivul de blocare al acestuia se deplasează înapoi în pozițiile lor inițiale.

- Pentru Aspire PE5-P4A: Apăsați butonul de blocare înainte. (Fig. 37)

- Asigurați-vă că întrerupătorul este blocat atunci când opritorul întrerupătorului este în poziția sa inițială.
 - Pentru Aspire P5-P4A: (Fig. 38)
 - Pentru Aspire PE5-P4A: (Fig. 39)
- Apăsați dispozitivul de blocare a întrerupătorului pe o parte și apoi pe cealaltă. Asigurați-vă că dispozitivul de blocare a întrerupătorului se deplasează înapoi în poziția inițială.
 - Pentru Aspire P5-P4A: (Fig. 40)
 - Pentru Aspire PE5-P4A: (Fig. 41)
- Asigurați-vă că întrerupătorul și dispozitivul de blocare aferent se mișcă liber și că arcul de rapel funcționează corect.
 - Pentru Aspire P5-P4A: (Fig. 42)
 - Pentru Aspire PE5-P4A: (Fig. 43)
- Porniți produsul, consultați *Funcționarea la pagina 192*.
- Aplicați viteza maximă.
- Eliberați întrerupătorul și asigurați-vă că lanțul ferăstrăului se oprește complet.

Instrucțiuni de siguranță pentru echipamentele de tăiere



AVERTISMENT: Înainte de a utiliza produsul, citiți instrucțiunile de avertizare de mai jos.

- Utilizați numai combinații de șină de ghidaj/lanț de ferăstrău și echipamente de ascuțire aprobate. Consultați *Întreținerea la pagina 194* pentru instrucțiuni.
- Purtați mănuși de protecție atunci când utilizați sau efectuați întreținerea lanțului de ferăstrău. Un lanț de ferăstrău care nu se mișcă poate provoca de asemenea leziuni.
- Păstrați dinții ascuțiți corespunzător. Respectați instrucțiunile și utilizați matریa recomandată. Un lanț de ferăstrău care este deteriorat sau incorect ascuțit crește pericolul de accidente. (Fig. 44)
- Păstrați setarea corectă a calibrării adâncimii. Respectați instrucțiunile și utilizați setarea recomandată a calibrării adâncimii. O setare prea mare a calibrării adâncimii crește pericolul de recul. (Fig. 45)
- Asigurați-vă că lanțul de ferăstrău are întinderea corectă. Dacă lanțul de ferăstrău nu este strâns pe șina de ghidare, lanțul de ferăstrău poate sări de pe șină. O întindere incorectă a lanțului de ferăstrău crește uzura șinei de ghidare, a lanțului de ferăstrău și a roții de antrenare a lanțului. Consultați *Accesorii la pagina 200*. (Fig. 46)

- Efectuați regulat întreținerea echipamentului de tăiere și păstrați-l corect lubrifiat. Lubrifiați lanțul de ferăstrău înainte de fiecare utilizare. Dacă lanțul de ferăstrău nu este uns corect, crește riscul de uzură a șinei de ghidare, a lanțului de ferăstrău și a roții de antrenare a lanțului.

(Fig. 47)

Siguranța bateriei



AVERTISMENT: Citiți toate instrucțiunile generale și de siguranță. Nerespectarea instrucțiunilor generale și de siguranță poate cauza șoc electric, incendii și/sau răniri grave. **Păstrați toate informațiile de siguranță și instrucțiunile generale pentru referințe ulterioare.**

- **Aceste instrucțiuni de siguranță se aplică numai la bateriile reîncărcabile Li-ion de 18 V pentru sistemul POWER FOR ALL.**
- **Utilizați bateria reîncărcabilă numai în produse de la partenerii Sistemului POWER FOR ALL.** Bateriile reîncărcabile de 18 V etichetate cu POWER FOR ALL sunt pe deplin compatibile cu următoarele produse:
 - Toate produsele sistemului pe baterii de 18 V POWER FOR ALL.
 - Toate produsele de 18 V de la partenerii Sistemului POWER FOR ALL.
- **Respectați recomandările privind bateriile din manualul de utilizare al produsului dvs.** Numai în acest fel bateria reîncărcabilă și produsul pot fi utilizate fără pericol, iar bateriile reîncărcabile pot fi protejate împotriva supraîncărcării periculoase.
- **Încărcați bateriile numai cu încărcătoarele recomandate de producător sau de partenerii de sistem POWER FOR ALL.** Un încărcător care este adecvat pentru un tip de baterie poate prezenta un risc de incendiu atunci când este utilizat cu o altă baterie.
- **Bateria este livrată încărcată parțial.** Pentru a asigura capacitatea maximă a bateriei, încărcăți complet bateria în încărcător înainte de a utiliza unealta electrică pentru prima dată.
- **Păstrați bateriile într-un loc inaccesibil copiilor.**
- **Nu deschideți bateria.** Există pericol de scurtcircuitare.
- **În caz de deteriorare și de utilizare necorespunzătoare a bateriei, pot fi emiși vapori. Bateria se poate aprinde sau poate exploda.** Asigurați-vă că zona este bine ventilată și solicitați asistență medicală dacă resimiți efecte adverse. Vaporii pot irita sistemul respirator.
- **Dacă este utilizată incorect sau dacă este deteriorată, din baterie poate țâșni lichid inflamabil. Trebuie evitat contactul cu acest lichid. Dacă intrați accidental în contact cu el, clătiți-vă cu apă. Dacă lichidul intră în contact cu ochii, solicitați asistență**

medicală suplimentară. Lichidul care iese din baterie poate cauza iritații sau arsuri.

- **Dacă bateria este deteriorată, lichidul poate ieși din ea și poate acoperi suprafețele din apropiere. Verificați piesele afectate.** Verificați aceste piese sau înlocuiți-le dacă este necesar.
- **Nu scurtcircuitați bateria. Când bateria nu este utilizată, păstrați-o la distanță de alte obiecte metalice, precum agrafe de birou, monede, chei, cuie, șuruburi sau alte obiecte mici de metal, care pot crea o conexiune între borne.** Scurtcircuitarea bornelor bateriei poate cauza arsuri sau incendii.
- **Bateria poate fi deteriorată de obiecte ascuțite, cum ar fi cuie sau șurubelnițe sau de o forță aplicată din exterior.** Se poate produce un scurtcircuit intern, ceea ce poate cauza arderea, emiterea de fum, explozia sau supraîncălzirea bateriei.
- **Nu reparați niciodată acumulatori deteriorați.** Repararea acumulatorilor trebuie efectuată numai de către producător sau de către furnizorii de servicii autorizați.
- **Protejați bateria împotriva căldurii, de exemplu, împotriva luminii solare intense continue, focului, murdăriei, apei și umezelii.** Există risc de explozie și de scurtcircuit.
- **Utilizați bateria din produs numai când temperatura ambiantă este între -5 °C – 40 °C.**
- **Depozitați bateria numai la o temperatură ambiantă între -20 °C – 50 °C.** De exemplu, nu lăsați bateria în mașină în timpul verii. La temperaturi < 0 °C, unele dispozitive pot suferi o pierdere de energie.
- **Încărcați bateria numai la o temperatură ambiantă care se situează între 0 °C – +35 °C.** Încărcarea în afara acestui interval de temperatură poate crește riscul de deteriorare a bateriei și reprezintă un pericol de incendiu.

Siguranța încărcătorului de baterii



AVERTISMENT: Citiți toate instrucțiunile generale și de siguranță. Nerespectarea instrucțiunilor generale și de siguranță poate cauza șoc electric, incendii și/sau răniri grave. **Păstrați aceste instrucțiuni într-un loc sigur.** Utilizați încărcătorul numai dacă puteți evalua pe deplin toate funcțiile și le puteți efectua fără restricții sau dacă ați primit instrucțiunile corespunzătoare.

- **Acest încărcător nu trebuie utilizat de copii sau persoane cu limitări fizice, senzoriale sau mintale, lipsite de experiență sau nefamiliarizate cu produsul. Acest încărcător poate fi folosit de copii cu vârsta de cel puțin 8 ani și persoane cu limitări fizice, senzoriale sau mintale, lipsite de experiență sau nefamiliarizate cu produsul dacă persoana responsabilă pentru siguranța lor îi supraveghează sau i-a instruit în utilizarea sigură a încărcătorului și dacă înțeleg pericolurile aferente. În caz contrar,**

există riscul unor greșeli de utilizare și vătămări corporale.

- **Supravegheați copiii în timpul utilizării, curățării și întreținerii.** Acest lucru va împiedica copiii să se joace cu încărcătorul.
- **Încărcați numai baterii de 18 V POWER FOR ALL cu o capacitate de 1,5 Ah. Tensiunea bateriei trebuie să corespundă cu tensiunea de încărcare a încărcătorului. Nu încărcați baterii care nu sunt reîncărcabile.** În caz contrar, există risc de incendiu și de explozie.
- **Folosiți încărcătorul numai în spații închise și nu-l expuneți la condiții de umiditate.** Apa care pătrunde într-o unealtă electrică va spori pericolul de electrocutare.
- **Păstrați încărcătorul curat.** Murdăria prezintă un risc de șoc electric.
- **Verificați întotdeauna încărcătorul, cablul și fișa înainte de utilizare. Nu mai utilizați încărcătorul, dacă descoperiți vreă deteriorare. Nu deschideți dvs. înșivă încărcătorul, ci duceți-l la reparat numai la Husqvarna sau la un centru de service post-vânzare autorizat care folosește numai piese de schimb originale.** Încărcătoarele, cablurile și fișele deteriorate cresc riscul de electrocutare.
- **Nu utilizați încărcătorul pe o suprafață ușor inflamabilă (de ex. hârtie, materiale textile etc.) sau într-un mediu inflamabil.** Există un risc de incendiu din cauza încălzirii încărcătorului în timpul funcționării.
- **Nu acoperiți fantele de ventilație ale încărcătorului.** În caz contrar, încărcătorul se poate supraîncălzi și nu mai funcționează corespunzător.
- **Reîncărcați numai cu încărcătorul specificat de producător.** Un încărcător adecvat pentru un tip de baterie poate constitui pericol de incendiu atunci când este utilizat cu un alt tip de baterie.
- **În caz de deteriorare și de utilizare necorespunzătoare a bateriei, pot fi emiși, de asemenea, vapori.** Asigurați-vă că zona este bine ventilată și solicitați asistență medicală dacă resimțiți efecte adverse. Vaporii pot irita sistemul respirator.
- **În condiții de utilizare abuzivă, din baterie se poate scurge lichid. Trebuie evitat contactul cu acest lichid. Dacă intrați accidental în contact cu el, clătiți-vă cu**

apă. Dacă lichidul intră în contact cu ochii, solicitați asistență medicală suplimentară. Lichidul care iese din baterie poate cauza iritații sau arsuri.

- **Produse vândute numai în Marea Britanie:** Produsul dvs. este echipat cu o fișă electrică aprobată BS 1363/A cu siguranță internă (aprobată de ASTA conform BS 1362). Dacă ștecherul nu este potrivit pentru prizele dvs. de curent, acesta trebuie tăiat și în locul lui trebuie montat un ștecher adecvat de către un agent de service clienți autorizat. Ștecherul de înlocuire trebuie să aibă aceeași valoare a siguranței ca și ștecherul original. Ștecherul tăiat trebuie aruncat pentru a evita un posibil pericol de electrocutare și nu trebuie introdus niciodată în altă parte într-o priză de rețea.

Instrucțiuni de siguranță pentru întreținere



AVERTISMENT: Înainte de a efectua lucrări de întreținere asupra produsului, citiți instrucțiunile de avertisment de mai jos.

- Scoateți bateria înainte de a efectua întreținerea, alte verificări sau de a asambla produsul.
- Operatorul trebuie să efectueze numai operațiile de întreținere și service indicate în acest manual al operatorului. Apelați la reprezentantul de service pentru întreținerea și service-ul de mai mare amploare.
- Nu curățați niciodată bateria sau încărcătorul cu apă. Detergentul puternic poate deteriora plasticul.
- Dacă nu efectuați operații de întreținere, durata de viață a produsului scade, iar pericolul de accidente crește.
- Este necesară instruirea profesională specială pentru toate lucrările de service și reparații, mai ales pentru dispozitivele de siguranță de pe produs. Dacă nu toate verificările din acest manual al operatorului sunt aprobate; după ce ați efectuat operațiile de întreținere, apelați la reprezentantul de service. Vă garantăm că există servicii profesionale de reparații și service disponibile pentru produsul dvs.
- Utilizați doar piese de schimb originale.

Asamblarea Aspire PE5-P4A

Introducere



AVERTISMENT: Citiți și înțelegeți capitolul referitor la siguranță înainte de asamblarea produsului.

Atașarea dispozitivului pentru tăierea crengilor pe arborele telescopic

1. Atașați dispozitivul pentru tăierea crengilor (A) pe arborele telescopic (B). Dispozitivul pentru tăierea crengilor trebuie să se deplaseze ușor pe arborele telescopic; în caz contrar, nu este instalat corect. (Fig. 48)
2. Strângeți butonul (C).

Nota: Când dispozitivul pentru tăierea crengilor este atașat la arborele telescopic, interfața cu utilizatorul a dispozitivului pentru tăierea crengilor este deconectată.

Reglarea lungimii arborelui telescopic

1. Slăbiți mânerul filetat de pe arbore (A). (Fig. 49)
2. Reglați arborele la o lungime adecvată.
3. Strângeți mânerul filetat (B).

Pentru montarea cârligului pe perete

- Instalați cârligul în interior.
- Nu lăsați cârligul în lumina soarelui și păstrați-l la o temperatură ambiantă cuprinsă între -10 °C și 70 °C.
- Instalați cârligul pe un perete din gips-carton, din lemn sau din beton.



ATENȚIE: Asigurați-vă că peretele poate susține sarcini de cel puțin 30 kg.

- Montați cârligul pe perete cu cele 3 șuruburi (A). Utilizați fișe de perete (B) dacă este necesar.



ATENȚIE: Asigurați-vă că șuruburile sunt aplicabile pentru tipul peretelui dvs.

- a) Pentru Aspire P5-P4A: (Fig. 50)
 - b) Pentru Aspire PE5-P4A: (Fig. 51)
- Contactați agentul de service Husqvarna, pentru informații despre accesoriile de depozitare disponibile pentru produsul dvs.

Suspendarea produsului de cârlig

- Suspendați dispozitivul pentru tăierea crengilor de cârlig așa cum se vede în ilustrație. (Fig. 52)
- Suspendați tija telescopică de cârlig așa cum se vede în ilustrație. (Fig. 53)

Funcționarea

Verificarea funcționării înainte de utilizarea produsului

1. Examinați priza de aer pentru a vedea dacă este murdară și deteriorată. Îndepărtați murdăria și materialele nedorite de pe produs cu o perie.
2. Strângeți toate șuruburile și toate piulițele.
3. Asigurați-vă că dispozitivul pentru tăierea crengilor este fixat corect.
4. Examinați dispozitivul pentru tăierea crengilor pentru a identifica defecțiunile, de exemplu, fisurile. Înlocuiți dispozitivul pentru tăierea crengilor dacă este deteriorat.
5. Asigurați-vă că ați fixat corect capacele și că acestea nu sunt deteriorate.
6. Asigurați-vă că produsul funcționează corect.

Baterie



AVERTISMENT: Înainte de a utiliza bateria, trebuie să citiți și să înțelegeți capitolul privind siguranța. Trebuie, de asemenea, să citiți și înțelegeți informațiile din manualul operatorului privind bateria și încărcătorul.

Păstrați bateria și încărcătorul la temperaturile ambiante corecte.

	Temperatură ambiantă
Operarea bateriei în produs	-5 °C – 40 °C
Încărcarea bateriei	0 °C – 35 °C

Încărcarea bateriei

Încărcați bateria înainte de prima utilizare.

Nota: Procesul de încărcare este posibil numai atunci când temperatura bateriei se află în intervalul de temperatură de încărcare permis (0 °C – 35 °C).

1. Conectați cablul de alimentare pentru încărcătorul bateriei la o priză de curent cu împământare.



ATENȚIE: Asigurați-vă că rețeaua electrică are tensiunea și frecvența corecte.

2. Introduceți bateria în încărcător. Bateria este conectată la încărcător atunci când LED-ul verde luminează intermitent. (Fig. 54)
3. Bateria este complet încărcată atunci când LED-ul verde de pe încărcător rămâne aprins. Încărcați bateria timp de maximum 24 de ore.
4. Deconectați încărcătorul de baterii de la rețea.



ATENȚIE: Nu trageți de cablul de alimentare.

5. Scoateți bateria din încărcător.

LED-ul de stare a bateriei de pe încărcătorul de baterii

LED-ul roșu (A) și LED-ul verde (B) de pe încărcătorul de baterii indică starea bateriei. Consultați *Încărcarea bateriei la pagina 192*.

(Fig. 55)

LED	Stare baterie
LED-ul verde se aprinde intermitent rapid.	Bateria se încarcă.
LED-ul verde se aprinde intermitent lent.	Bateria este încărcată în proporție de 80%.
LED-ul verde se aprinde.	Bateria este complet încărcată.
LED-ul roșu este aprins.	Consultați <i>Depanarea încărcătorului de baterii la pagina 198</i> .
LED-ul roșu se aprinde intermitent rapid.	Consultați <i>Depanarea încărcătorului de baterii la pagina 198</i> .

LED-ul de stare a bateriei de pe produs

Atunci când bateria este instalată în produs, LED-urile de pe produs indică starea bateriei.

(Fig. 56)

LED	Stare baterie
Sunt aprinse LED-urile 1, 2 și 3.	Încărcată complet.
Sunt aprinse LED-urile 1 și 2.	Suficient încărcat
Este aprins LED-ul 1.	Tensiunea bateriei este joasă.
LED-ul 1 se aprinde intermitent.	Bateria este descărcată. Indicatorul de stare a bateriei se aprinde intermitent. Încărcați bateria. Consultați <i>Încărcarea bateriei la pagina 192</i> .

Pentru a conecta bateria la produs



AVERTISMENT: Utilizați numai baterii litiu-ion de la POWER FOR ALL cu sistemul P4A 18 V în produs.

1. Asigurați-vă că bateria este încărcată complet.
2. Așezați bateria în suportul de baterie al produsului. Bateria trebuie să se deplaseze ușor în suport, în caz contrar, nu este instalată corect.

a) Pentru Aspire P5-P4A: (Fig. 57)

b) Pentru Aspire PE5-P4A: (Fig. 58)

3. Împingeți bateria complet în suportul acesteia. Când auziți un clic, înseamnă că bateria s-a blocat în poziția corectă.
4. Asigurați-vă că elementul de fixare se blochează corect la loc.

Pornirea produsului Aspire P5-P4A

1. Apăsăți butonul On/Off (Pornire/Oprire) de pe interfața cu utilizatorul (A). Luminile LED se aprind. (Fig. 59)
2. Apăsăți dispozitivul de blocare a întrerupătorului (B) din stânga sau din dreapta și mențineți apăsat întrerupătorul (C).

Pornirea produsului Aspire PE5-P4A

1. Apăsăți butonul de blocare înainte. (Fig. 37)
2. Apăsăți dispozitivul de blocare a întrerupătorului (A) din stânga sau din dreapta și mențineți apăsat întrerupătorul (B). (Fig. 60)

Tăierea crengilor



AVERTISMENT: Fiți extrem de atent când lucrați în apropierea cablurilor electrice suspendate. Crengile care cad pot produce scurtcircuite.

- Ori de câte ori este posibil, poziționați-vă în așa fel încât să puteți efectua tăietura în unghi drept pe creangă. (Fig. 61)
- Tăiați crengile mari în secțiuni, astfel încât să aveți un control sporit asupra locului în care cad acestea. De asemenea, trebuie să acordați atenție crengilor care cad și care pot ricoșa în direcția utilizatorului după ce ating pământul. (Fig. 62)
- Nu tăiați niciodată prin umflătura de la baza crengii, deoarece acest lucru încetinește vindecarea și sporește riscul de infestare cu ciuperci. (Fig. 63)
- Utilizați opritorul de la baza capului de tăiere ca sprijin în timpul tăierii. În acest mod se previn „ricoșările” accesoriului de tăiere pe creangă. (Fig. 64)
- Efectuați o tăietură inițială, pe suprafața ventrală a crengii înainte de a tăia creanga. În acest mod se previne sfârșierea scoarței, ceea ce poate conduce la încetinirea vindecării și poate avea efecte negative permanente asupra copacului. Pentru a se preveni blocarea, tăietura nu trebuie să fie mai adâncă de 1/3 din grosimea crengii. Țineți lanțul în funcțiune în timp ce retrageți accesoriul de tăiere din creangă, pentru a preveni blocarea acestuia. (Fig. 65)
- Asigurați-vă că aveți o bază fermă și că puteți lucra fără a fi împiedicat de crengi, de pietre și de copaci.



AVERTISMENT: Nu activați niciodată întrerupătorul fără a avea o perspectivă liberă asupra accesoriului de tăiere.

Oprirea produsului Aspire P5-P4A

1. Eliberați întrerupătorul.
2. Apăsați butonul On/Off (Pornire/Oprire) de pe interfața cu utilizatorul. Luminile LED se sting.
3. Apăsați butonul de eliberare și scoateți bateria. (Fig. 66)

Oprirea produsului Aspire PE5-P4A

1. Eliberați întrerupătorul.
2. Împingeți în spate butonul de blocare pentru blocarea declanșatorului de alimentare pentru a bloca produsul.
3. Apăsați butonul de eliberare și scoateți bateria. (Fig. 67)
4. Dacă este necesar, scoateți arborele telescopic din produs.

Întreținerea

Introducere

efectua operații de întreținere asupra produsului.



AVERTISMENT: Citiți și înțelegeți capitolul privind siguranța înainte de a



AVERTISMENT: Scoateți bateria înainte de a efectua operații de întreținere asupra produsului.

Program de întreținere

Întreținere	Zilnic	Săptămânal	Lunar
Curățați componentele externe ale produsului cu o cârpă uscată. Nu folosiți apă.	X		
Asigurați-vă că butonul de pornire și de oprire funcționează corect și nu sunt deteriorate.	X		
Asigurați-vă că întrerupătorul și opritorul acestuia funcționează corect din punct de vedere al siguranței.	X		
Asigurați-vă că toate comenzile funcționează corect și că nu sunt deteriorate.	X		
Păstrați mânerul uscat și curat. Asigurați-vă să nu existe ulei și unsoare pe mâner.	X		
Asigurați-vă că nu este deteriorat capacul lanțului de ferăstrău. Înlocuiți capacul lanțului de ferăstrău, dacă este deteriorat.	X		
Asigurați-vă că șuruburile și piulițele sunt strânse.	X		
Asigurați-vă că butoanele de eliberare de pe baterie funcționează corect și că fixează bateria în produs.	X		
Asigurați-vă că încărcătorul de baterii funcționează corect.	X		
Asigurați-vă că bateria nu este deteriorată.	X		
Asigurați-vă că bateria este încărcată.	X		

Întreținere	Zilnic	Săptămănal	Lunar
Asigurați-vă că încărcătorul de baterii nu este deteriorat.	X		
Verificați lanțul de ferăstrău.	X		
Ascuțiți lanțul de ferăstrău.	X		
Verificați tensiunea lanțului de ferăstrău.	X		
Ungeți lanțul de ferăstrău	X		
Asigurați-vă că lanțul ferăstrăului nu se rotește fără acționarea declanșatorului de alimentare.	X		
Examinați toate cablurile, cuplajele și conexiunile. Asigurați-vă că nu sunt deteriorate sau murdare.		X	
Curățați capacul lanțului de ferăstrău.		X	
Îndepărtați bavurile de pe marginile șinei de ghidare.		X	
Verificați legăturile dintre baterie și produs. Verificați legăturile dintre baterie și încărcătorul bateriei.			X
Asigurați-vă că dispozitivul pentru tăierea crengilor nu este deteriorat. Înlocuiți dispozitivul pentru tăierea crengilor dacă este deteriorat.	Un distribuitor Husqvarna aprobat trebuie să efectueze toate activitățile de service pentru dispozitivul pentru tăierea crengilor.		
Examinați uzura roții de antrenare a lanțului.	Înlocuiți roata de antrenare a lanțului după aproximativ 20 ore de lucru sau mai frecvent dacă este necesar.		

Pentru a examina echipamentul de tăiere

- Asigurați-vă că nu există crăpături în nituri și zale și că nu există nituri slăbite. Înlocuiți dacă este necesar. (Fig. 68)
- Asigurați-vă că lanțul de ferăstrău se îndoaie ușor. Înlocuiți lanțul de ferăstrău, dacă este rigid.
- Comparați lanțul de ferăstrău cu un lanț de ferăstrău nou pentru a examina dacă niturile și zalele sunt uzate.
- Înlocuiți lanțul de ferăstrău când partea cea mai lungă a dintelui de tăiere este mai mică de 4 mm/ 0,16 in. De asemenea, înlocuiți lanțul de ferăstrău dacă există crăpături pe freze. (Fig. 69)

Înlocuirea șinei de ghidaj și a lanțului de ferăstrău

- Rotiți butonul de blocare în sens contrar acelor de ceasornic și scoateți capacul de protecție (A). (Fig. 70)
- Demontați șina de ghidaj cu lanțul de ferăstrău atașat.

- Demontați lanțul de ferăstrău de pe șina de ghidaj.
- Puneți un nou lanț de ferăstrău în canelura șinei de ghidaj.
- Instalați noua șină de ghidaj cu canelura (B) pe șurub (E) și orificiul (D) pe știftul șinei de ghidaj (F).
- Instalați lanțul de ferăstrău în jurul roții de antrenare (G). Asigurați-vă că dinții sunt orientați la distanță de roata de antrenare (C).
- Instalați capacul de protecție (A) și rotiți butonul de blocare în sensul acelor de ceasornic.
- Strângeți lanțul de ferăstrău. Consultați *Pentru reglarea întinderii lanțului de ferăstrău la pagina 196* pentru instrucțiuni.

Pentru ascuțirea lanțului de ferăstrău

Informații despre șina de ghidaj și lanțul de ferăstrău



AVERTISMENT: Purtați mănuși de protecție atunci când utilizați sau efectuați întreținerea lanțului de ferăstrău. Un lanț de ferăstrău care nu se mișcă poate provoca de asemenea leziuni.

Înlocuiți o șină de ghidaj sau un lanț de ferăstrău uzat sau deteriorat cu combinația de șină de ghidaj și lanț de ferăstrău recomandată de Husqvarna. Acest lucru este necesar pentru a menține funcțiile de siguranță a produsului. Consultați *Accesorii la pagina 200*, pentru o listă de combinații de șină și lanț de schimb pe care vi le recomandăm.

- Lungimea șinei de ghidaj, in/cm. Informațiile despre lungimea șinei de ghidaj și tipul lanțului se regăsesc de obicei pe capătul din spate al șinei de ghidaj.

(Fig. 71)

- Pasul lanțului, in. Distanța dintre zalelor de ghidare ale lanțului de ferăstrău trebuie să corespundă distanței dinților de pe roata de lanț de la vârful șinei și de pe roata de antrenare.

(Fig. 72)

- Numărul de zale de ghidare. Numărul de zale de ghidare este stabilit de tipul șinei de ghidare.

(Fig. 73)

- Lățimea canelurii șinei, in/mm. Lățimea canelurii din șina de ghidare trebuie să fie identică cu lățimea zalelor de ghidare ale lanțului.

(Fig. 74)

- Șina de ghidaj trebuie să corespundă produsului.

(Fig. 75)

- Lățimea zalei de ghidare, mm/in.

(Fig. 76)

Informații generale despre modul de ascuțire a frezelor

Nu utilizați un lanț de ferăstrău tocit. Dacă lanțul de ferăstrău este tocit, trebuie să aplicați mai multă presiune pentru a împinge șina de ghidaj prin lemn. Dacă lanțul de ferăstrău este foarte tocit, nu vor exista așchii de lemn, ci doar dar rumeguș.

Un lanț de ferăstrău ascuțit pătrunde în lemn, iar așchiile de lemn devin lungi și groase.



AVERTISMENT: Forța reculului crește foarte mult dacă nu respectați instrucțiunile de ascuțire.

Nota: Consultați *Pentru ascuțirea frezelor la pagina 196* pentru informații despre ascuțirea lanțului de ferăstrău.

Pentru ascuțirea frezelor

1. Utilizați o pilă rotundă și un șablon pentru a ascuți dinții. (Fig. 77)

Nota: Consultați *Accesorii la pagina 200* informații despre pila și calibrul filei pe care vi le recomandă Husqvarna pentru lanțul dvs. de ferăstrău.

2. Aplicați matrița corect pe freză. Consultați instrucțiunea furnizată împreună cu matrița.
3. Deplasați pila din partea interioară a dinților de tăiere și în exterior. Reduceți presiunea la mișcarea de tragere. (Fig. 78)
4. Îndepărtați materialul de pe o latură a tuturor dinților.
5. Întoarceți produsul invers și îndepărtați materialul de pe cealaltă latură.
6. Asigurați-vă că toți dinții au aceeași lungime.

Pentru reglarea întinderii lanțului de ferăstrău



AVERTISMENT: Un lanț de ferăstrău cu o întindere incorectă se poate desprinde de pe șina de ghidaj și poate cauza vătămări corporale grave sau deces.

Un lanț de ferăstrău devine mai lung când îl utilizați. Este important să reglați tensionarea lanțului de ferăstrău în mod regulat pentru a vă asigura că este corectă. Efectuați o verificare a tensionării lanțului de ferăstrău înainte de a utiliza produsul. Strângeți lanțul de ferăstrău cât mai strâns posibil, dar în așa fel încât să fie posibil să trageți lanțul de ferăstrău liber cu mâna.

Nota: Un lanț de ferăstrău nou are o perioadă de rodaj. Verificați mai frecvent tensionarea în această perioadă.

1. Rotiți mecanismul de reglare a întinderii lanțului în sensul acelor de ceasornic pentru a strânge lanțul de ferăstrău. Aplicați cât mai multă tensiune posibil asupra lanțului de ferăstrău. Trebuie să fie strâns pe șina de ghidaj. (Fig. 79)

Nota: Rotiți mecanismul de reglare în sus (+) pentru mai multă tensiune și în jos (-) pentru tensiune mai redusă. Lanțul de ferăstrău este strâns corect când îl puteți roti ușor cu mâna, dar este strâns pe șina de ghidaj.

2. Asigurați-vă că puteți trage lanțul de ferăstrău liber cu mâna și că nu atâră de șina de ghidaj. (Fig. 80)

Ungerea echipamentului de tăiere



AVERTISMENT: Ungerea necorespunzătoare a echipamentului de tăiere poate cauza ruperea lanțului, ceea ce ar putea duce la vătămări corporale grave, chiar fatale.



AVERTISMENT: Nu utilizați ulei ars! Uleiul ars este periculos pentru persoane, produs și mediu.

Ulei pentru lanțul de ferăstrău

- Folosiți ulei pentru lanțul de ferăstrău cu o bună aderență pe lanțul de ferăstrău. Uleiul pentru lanțul de ferăstrău trebuie să își păstreze vâscozitatea în orice condiții meteorologice, de exemplu, pe vreme caldă vara sau vreme rece iarna.
- Utilizați uleiul pentru lanț Husqvarna pentru o durată de viață maximă a lanțului de ferăstrău și pentru a minimiza impactul negativ asupra mediului. Dacă uleiul pentru lanț de ferăstrău Husqvarna nu este disponibil, utilizați un ulei standard pentru lanț de ferăstrău.
- În zonele în care nu este disponibil uleiul pentru ungerea lanțurilor de ferăstrău, poate fi utilizat uleiul pentru lanț X-Guard BIO.
- Asigurați-vă că lubrifierea lanțului de ferăstrău funcționează corect. Umpleți cu ulei pentru lanț de ferăstrău și examinați lubrifierea lanțului dacă este necesar.

Pentru a verifica șina de ghidaj

1. Verificați dacă există bavuri pe marginile șinei de ghidaj. Îndepărtați bavurile utilizând o pilă. (Fig. 81)
2. Curățați canelura din șina de ghidare. (Fig. 82)
3. Verificați dacă există uzură pe canelura din șina de ghidaj. Înlocuiți șina de ghidare, dacă este necesar. (Fig. 83)

4. Verificați dacă vârful șinei de ghidaj este rugos sau foarte uzat. (Fig. 84)
5. Rotiți șina de ghidaj zilnic pentru a extinde ciclul său de viață. (Fig. 85)

Pentru a curăța produsul, bateria și încărcătorul

1. Curățați produsul cu o cârpă uscată după utilizare.
2. Curățați bateria și încărcătorul de baterii cu o cârpă uscată. Mențineți curate șinele de ghidaj al bateriei.
3. Asigurați-vă că bornele de pe baterie și încărcătorul de baterie sunt curate înainte de utilizare.
4. Curățați cu o perie suprafața interioară a capacul de protecție.

Examinarea bateriei și încărcătorului

1. Examinați bateria pentru a identifica defecțiunile, de exemplu fisuri.
2. Examinați încărcătorul de baterii pentru a identifica defecțiunile, de exemplu fisuri.
3. Asigurați-vă că cablul de conectare al încărcătorului de baterii nu este deteriorat și că nu prezintă fisuri.

Depanarea

Interfața cu utilizatorul Aspire P5-P4A

Problemă	Erori posibile	Soluție posibilă
LED-ul verde de pornire se aprinde intermitent.	Tensiune joasă a bateriei.	Încărcați bateria.
LED-ul roșu de eroare luminează intermitent.	Suprasolicitare.	Accesorii de tăiere este blocat. Opriti produsul. Îndepărtați bateria. Curățați accesoriul de tăiere de materialele nedorite. Slăbiți lanțul.
	Deviație de temperatură.	Lăsați produsul să se răcească.
	Înterupătorul și butonul start sunt apăsat simultan.	Eliberați înterupătorul și apăsați butonul start.
LED-ul verde și LED-ul roșu luminează intermitent în mod alternativ.	Bateria este descărcată.	Încărcați bateria.
	Bateria este deteriorată.	Discutați cu agentul dvs. de service.

Depanarea încărcătorului de baterii

Leduri pe încărcătorul de baterii	Cauză	Soluție
Ledul verde este aprins, iar ledul roșu se aprinde intermitent.	Bateria este instalată incorect în încărcător.	Scoateți bateria din încărcător și instalați-o din nou în el.
	Conectorii bateriei sunt murdari.	Curățați conectorii bateriei.
	Temperatura ambiantă este prea ridicată sau prea scăzută.	Utilizați încărcătorul de baterii la temperaturi între 0 și 35 °C.
	Bateria este deteriorată.	Înlocuiți bateria.
Ledul verde și ledul roșu sunt stinse.	Încărcătorul de baterii nu este conectat corect la priză de rețea.	Conectați încărcătorul de baterii la o priză de alimentare.
	Priză de rețea defectă.	Conectați încărcătorul de baterii la tensiunea și la frecvența specificate pe plăcuța de identificare.
	Cablul încărcătorului de baterii este deteriorat.	Discutați cu un agent de service autorizat.
	Încărcătorul de baterii este deteriorat.	
Alte erori.	Dacă alte apar erori, asigurați-vă că produsul este oprit, scoateți bateria și contactați un agent de service autorizat.	

Transportul și depozitarea

Transportul și depozitarea

- Bateriile cu ioni de litiu furnizate respectă cerințele legislației privind bunurile periculoase.
- Respectați cerințele speciale de pe ambalaj și etichete privind transportul comercial, inclusiv cele emise de către terțe părți și companiile de expediție.
- Discutați cu o persoană care a beneficiat de instruire specială privind materialele periculoase înainte de a trimite produsul. Respectați toate reglementările naționale aplicabile.
- Aplicați bandă adezivă pe contactele expuse atunci când introduceți bateria într-un pachet. Bateria trebuie ambalată astfel încât să nu se poată deplasa în interiorul pachetului.
- La depozitare și la transport, scoateți întotdeauna bateria.
- Puneți bateria și încărcătorul de baterii într-un spațiu uscat și ferit de umezeală și îngheț.
- Nu păstrați bateria într-un loc în care poate apărea electricitate statică. Nu depozitați bateria într-o cutie metalică.
- Depozitați bateria la temperaturi între -20 °C (-4 °F) și +50 °C (122 °F), într-un loc ferit de lumină solară directă.

- Depozitați încărcătorul de baterii la temperaturi între 5 °C (41 °F) și 45 °C (113 °F), într-un loc ferit de lumină solară directă.
- Utilizați încărcătorul de baterii numai la temperaturi ambiante cuprinse între 0 °C / 32 °F și 35 °C / 95 °F.
- Depozitați produsul în locuri cu temperaturi cuprinse între -40 °C/-40 °F și +60 °C/140 °F.
- Încărcați bateria în proporție de 30-50% înainte de a o depozita pe o perioadă lungă.
- Depozitați încărcătorul de baterii într-un spațiu închis și uscat.
- Nu depozitați bateria lângă încărcătorul bateriei. Nu lăsați copii și alte persoane neautorizate să atingă echipamentul. Păstrați echipamentul într-un spațiu pe care îl puteți încuia.
- Curățați produsul și efectuați un service complet înainte de a depozita produsul pentru o perioadă lungă de timp.
- Utilizați apărațoarea de transport pe produs pentru a preveni accidentarea sau deteriorarea produsului în timpul transportului și depozitării.
- Fixați foarte bine produsul în timpul transportului.

Eliminarea bateriei, încărcătorului acesteia și a produsului

Simbolul de mai jos înseamnă că produsul nu poate fi tratat ca reziduu menajer. Reciclați la un centru de reciclare pentru echipamente electrice și electronice. Această măsură ajută la protejerea mediului și a oamenilor.

Contactați autoritățile locale, centrul de colectare a reziduurilor menajere sau distribuitorul pentru mai multe informații.

(Fig. 23)

Nota: Simbolul apare pe produs sau pe ambalajul produsului.

Date tehnice

Date tehnice

	Aspire P5-P4A	Aspire PE5-P4A
Motor		
Tip	PMDC 18 V	PMDC 18 V
Viteza lanțului, m/s	4,9	4,9
Greutate		
Fără baterie, kg/lb	1,6/3,5	3,1/6,8
Emisii de zgomot ²²		
Nivel de putere acustică, măsurat dB(A)	88	88
Nivel de putere acustică, garantat L _{WA} dB(A)	91	90
Niveluri de zgomot ²³		
Nivelul de presiune echivalentă a sunetului la urechea operatorului, dB(A)	75	74
Niveluri de vibrații ²⁴		
Nivelurile de vibrații la mâner, măsurate în conformitate cu ISO 22867, m/s²		
Strâns, mâner față / mâner spate	–	0,5/0,5
Extins, mâner față / mâner spate	–	0,3/0,3
Mâner principal / mâner auxiliar	0,8/0,4	–

Baterii aprobate

Acest produs poate fi folosit cu toate bateriile **POWER FOR ALL**. Pentru cele mai bune performanțe, se recomandă folosirea unor baterii de minimum 4 Ah.

²² Emisiile de zgomot în mediu măsurate ca putere acustică (L_{WA}) în conformitate cu directiva CE 2000/14/CE. Diferența dintre puterea acustică garantată și cea măsurată este aceea că puterea acustică garantată include și dispersia în rezultatul de măsurare, și variațiile dintre diferitele produse ale aceluiași model conform Directivei 2000/14/CE.

²³ Nivelul echivalent de presiune a sunetului, conform ISO 22868, este calculat ca totalul energiei măsurate în timpul unei ore pentru diferite niveluri de presiune a sunetului în diferite condiții de lucru. Dispersia statistică tipică pentru nivelul echivalent de presiune a zgomotului este reprezentată printr-o abatere standard de 3 dB (A).

²⁴ Datele raportate pentru nivelul echivalent de vibrații includ o dispersie statistică tipică (abatere standard) de 1,5 m/s².

Baterie	P4A 18-B45	P4A 18-B72
Tip	Litiu-ion	Litiu-ion
Capacitate baterie, Ah	2,5	4,0
Tensiune nominală, V	18	18
Greutate, kg	0,35	0,65
Număr de celule (Li-Ion)	5	10

Încărcătoare de baterii omologate

Încărcător de baterii	P4A 18-C70
Tensiune de intrare, V	Consultați informațiile nominale ale încărcătorului.
Frecvență, Hz	50-60
Putere, W	70

Accesorii

Combinatii de șină de ghidaj și lanț de ferăstrău

Următoarele combinații sunt aprobate de CE.

Șină de ghidaj			Lanț de ferăstrău	
Lungime, inci	Pas, inci	Șablon, mm	Tip	Lungime, numărul de zale de ghidare
5	1/4"	1,1	SP11G	32

Ascuțirea lanțului de ferăstrău și șablonul pentru ascuțire

Utilizați șablonul pentru ascuțire recomandat pentru a obține unghiurile corecte de ascuțire. Vă recomandăm

să utilizați întotdeauna șablonul pentru ascuțire recomandat pentru a reascuți lanțul de ferăstrău.

Dacă nu știți cu ce lanț de ferăstrău este dotat produsul dvs., discutați cu reprezentantul dvs. de service.

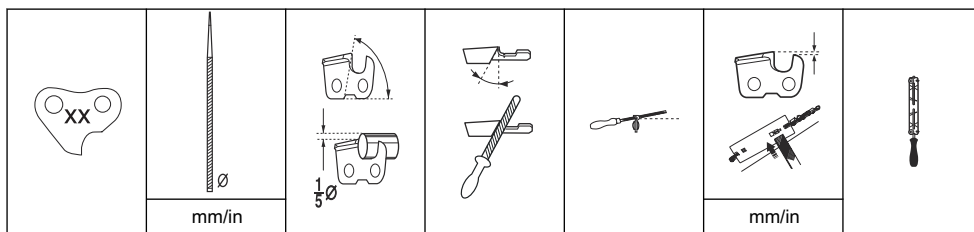

SP11G	3,5 / 9/64	60°	30°	0°	0,4/0,016	5299371-01
-------	------------	-----	-----	----	-----------	------------

Declarație de conformitate

Declarație de conformitate UE

Noi, **Husqvarna AB**, SE-561 82 Huskvarna, Suedia, tel.:
+46-36-146500, declarăm pe propria răspundere, că
produsul:

Descriere	Dispozitiv pentru tăierea crengilor simplu și telescopic pe baterie
Marcă	Husqvarna
Tip/Model	Aspire P5-P4A, Aspire PE5-P4A
Identificare	Numerele de serie începând cu 2022

respectă în totalitate următoarele directive și
reglementări UE:

Directivă/Regula- ment	Descriere
2006/42/CE	„privind echipamentele tehnice”
2014/30/UE	„privind compatibilitatea electromagnetică”
2011/65/UE	„privind restricțiile de utilizare a anumitor substanțe periculoase la echipamente electrice și electronice”
2000/14/CE	„privind emisiile de zgomot în mediul înconjurător”

și că au fost aplicate următoarele standarde și/sau
specificații tehnice: EN 62841-1:2015/A11:2022, EN
ISO 11680-1:2021, EN ISO 12100:2010, EN IEC
55014-1:2021, EN IEC 55014-2:2021, EN IEC
63000:2018.



DEKRA Testing and Certification GmbH,
Handwerkstraße 15, 70565 Stuttgart, Germany, 0158 a
efectuat în mod voluntar teste de tip CE, în conformitate
cu articolul 12, punctul 3b, din directiva cu privire la
mașini (2006/42/CE). Certificatul pentru examinarea de
tip CE are numărul: 4815039.22006.

Procedura de evaluare a conformității aplicată în
conformitate cu Directiva 2000/14/CE, anexa V.

Pentru informații privind emisiile de zgomot, consultați
Date tehnice la pagina 199.

Huskvarna, 2022-06-22

Claes Losdal, Manager Cercetare și dezvoltare,
Husqvarna AB

Responsabil pentru documentația tehnică

Licențe

Copyright © 2012–2020 STMicroelectronics

Garanția nu acoperă defecțiunile rezultate în urma uzurii normale, neglijenței, utilizării defectuoase, reparațiilor neautorizate sau în urma conectării echipamentului de aspirare la tensiune necorespunzătoare.

Toate drepturile rezervate.

Redistribuirea și utilizarea în formele sursă și binare, cu sau fără modificări, sunt permise cu condiția respectării următoarelor condiții:

- Redistribuirea codului sursă trebuie să mențină notificarea de mai sus privind drepturile de autor, această listă de condiții și următoarea clauză de renunțare.
- Redistribuirea în formă binară trebuie să reproducă în documentație și/sau în alte materiale furnizate împreună cu distribuția, notificarea de mai sus privind drepturile de autor, această listă de condiții și următoarea clauză de renunțare la răspundere.
- Nici denumirea STMicroelectronics și nici numele colaboratorilor săi nu pot fi folosite pentru a susține sau a promova produse derivate din acest software, fără o autorizație scrisă prealabilă specifică.

ACEST SOFTWARE ESTE FURNIZAT DE DEȚINĂTORII DREPTURILOR DE AUTOR ȘI DE CONTRIBUTORI „CA ATARE” ȘI SUNT REFUZATE ORICE GARANȚII EXPRESE SAU IMPLICITE, INCLUSIV, DAR FĂRĂ A SE LIMITA LA GARANȚIILE IMPLICITE DE VANDABILITATE ȘI DE ADECVARE PENTRU UN ANUMIT SCOP. ÎN NICIUN CAZ TITULARUL DREPTURILOR DE AUTOR SAU COLABORATORII NU VOR FI RĂSPUNZĂTORI PENTRU DAUNE DIRECTE, INDIRECTE, ACCIDENTALE, SPECIALE, EXEMPLARE SAU PE CALE DE CONSECINȚĂ (INCLUSIV, DAR FĂRĂ A SE LIMITA LA PROCURAREA DE BUNURI SAU SERVICII ÎNLOCUITOARE; PIERDEREA DE UTILIZARE, DATE SAU PROFITURI; SAU ÎNTRERUPEREA ACTIVITĂȚII), INDIFERENT DE CAUZĂ ȘI DE TEORIA RĂSPUNDERII, FIE CĂ ESTE VORBA DE CONTRACT, RĂSPUNDERE STRICTĂ SAU DELICT (INCLUSIV NEGLIJENȚĂ SAU ALTCEVA), CARE REZULTĂ ÎN ORICE MOD DIN UTILIZAREA ACESTUI SOFTWARE, CHIAR DACĂ AU FOST INFORMAȚII DE POSIBILITATEA UNOR ASTFEL DE DAUNE.

Licența Apache 2.0

Copyright © 2009-2019 Arm Limited. Toate drepturile rezervate.

Versiunea 2.0, Ianuarie 2004 <http://www.apache.org/licenses/>

TERMENI ȘI CONDIȚII DE UTILIZARE, REPRODUCERE ȘI DISTRIBUIRE

1. Definiții.

„**Licență**” înseamnă termenii și condițiile de utilizare, reproducere și distribuire, după cum sunt definite în secțiunile 1-9 din prezentul document. „**Licențiator**” înseamnă proprietarul drepturilor de autor sau entitatea autorizată de proprietarul drepturilor de autor care acordă Licența. „**Entitate juridică**” reprezintă uniunea dintre entitatea care acționează și toate celelalte entități care controlează, sunt controlate sau se află sub control comun cu entitatea respectivă. În sensul acestei definiții, „**control**” înseamnă (i) puterea, directă sau indirectă, de a determina conducerea sau managementul unei astfel de entități, fie prin contract, fie în alt mod sau (ii) deținerea a cel puțin cincizeci la sută (50%) din acțiunile în circulație sau (iii) deținerea efectivă a unei astfel de entități. „**Dvs.**” (sau „**A/al/ai/ale dvs.**”) înseamnă o persoană fizică sau o entitate juridică ce exercită permisiunile acordate prin prezenta licență. Forma „**sursă**” înseamnă forma preferată pentru efectuarea modificărilor, inclusiv, dar fără a se limita la codul sursă al software-ului, sursa documentației și fișierele de configurare. Forma „**obiect**” înseamnă orice formă rezultată din transformarea mecanică sau din translatarea unei forme sursă, inclusiv, dar fără a se limita la codul obiect compilat, documentația generată și conversiile în alte tipuri de suporturi. „**Lucrare**” înseamnă lucrarea de autor, în formă de sursă sau de obiect, pusă la dispoziție în temeiul licenței, așa cum este indicată de o notă de drepturi de autor inclusă în lucrare sau atașată la aceasta (un exemplu este furnizat în anexa de mai jos). „**Lucrări derivate**” înseamnă orice lucrare, în formă de sursă sau de obiect, care se bazează pe lucrare (sau derivă din aceasta) și pentru care revizuirile editoriale, adnotările, elaborările sau alte modificări reprezintă, în ansamblu, o lucrare originală a autorului. În sensul prezentei licențe, lucrările derivate nu includ lucrările care rămân separabile de lucrare sau care au doar o legătură (sau se leagă prin nume) cu interfețele lucrării și ale lucrărilor derivate ale acesteia. „**Contribuție**” înseamnă orice lucrare de autor, inclusiv versiunea originală a lucrării și orice modificări sau adăugiri la acea lucrare sau lucrări derivate ale acesteia, care este transmisă în mod intenționat Licențiatorului pentru a fi inclusă în lucrare de titularul drepturilor de autor sau de o persoană fizică sau juridică autorizată să transmită în numele titularului drepturilor de autor. În sensul acestei definiții, „**trimis**” înseamnă orice formă de comunicare electronică, verbală sau scrisă trimisă Licențiatorului sau reprezentanților acestuia, inclusiv, dar fără a se limita la comunicarea pe listele de discuții electronice, sistemele de control al codului sursă și sistemele de urmărire a problemelor care sunt gestionate de Licențiator sau în numele acestuia în scopul discutării și îmbunătățirii Lucrării, dar cu excepția comunicării care este marcată în mod vizibil sau desemnată în scris de titularul dreptului de autor ca nefiind „**O contribuție**”. „**Contributor**” înseamnă Licențiatorul și orice persoană fizică sau juridică în numele căreia Licențiatorul a

primit o Contribuție și care a fost ulterior încorporată în Lucrare.

2. Acordarea licenței de drepturi de autor.

Sub rezerva termenilor și condițiilor prezentei licențe, fiecare contribuitor vă acordă prin prezenta o licență perpetuă, mondială, neexclusivă, gratuită, fără redevențe și irevocabilă de drepturi de autor pentru a reproduce, a pregăti lucrări derivate, a afișa în public, a executa în public, a sublicența și a distribui lucrarea și astfel de lucrări derivate în forma sursă sau obiect.

3. Acordarea licenței de brevetare.

Sub rezerva termenilor și condițiilor prezentei licențe, fiecare contribuitor vă acordă prin prezenta o licență de brevet perpetuă, mondială, neexclusivă, gratuită, fără redevențe, irevocabilă (cu excepția celor menționate în această secțiune) pentru a realiza, a face să se realizeze, a utiliza, a oferi spre vânzare, a vinde, a importa și a transfera în alt mod lucrarea, în cazul în care o astfel de licență se aplică numai acelor revendicări de brevete care pot fi licențiate de un astfel de contribuitor și care sunt în mod necesar încălcate de contribuția (contribuțiile) sa (lor) singură (singure) sau prin combinarea contribuției (contribuțiilor sale) cu lucrarea la care a (au) fost trimise. Dacă inițiați un litigiu privind brevele împotriva oricărei entități (inclusiv o cerere convențională sau o cerere reconvențională în cadrul unui proces), în care se susține că lucrarea sau o contribuție încorporată în lucrare constituie o încălcare directă sau indirectă a unui brevet, atunci orice licență de brevet care vă este acordată în temeiul prezentei licențe pentru lucrarea respectivă va înceta la data la care se depune un astfel de litigiu.

4. Redistribuire.

Puteți reproduce și distribui copii ale Lucrării sau ale Lucrărilor derivate pe orice suport, cu sau fără modificări și în formă de sursă sau obiect, cu condiția să îndepliniți următoarele condiții:

- trebuie să oferiți oricărui alt destinatar al lucrării sau al lucrărilor derivate o copie a prezentei licențe; și
- trebuie să faceți ca toate fișierele modificate să poarte notificări proeminente care să precizeze că ați modificat fișierele; și - trebuie să păstrați, în forma sursă a oricăror lucrări derivate pe care le distribuiți, toate notificările privind drepturile de autor, brevele, mărcile comerciale și atribuirea din forma sursă a lucrării, cu excepția acelor notificări care nu se referă la nicio parte a lucrărilor derivate; și
- Dacă lucrarea include un fișier text „**NOTIFICARE**” ca parte a distribuției sale, atunci orice Lucrări derivate pe care le distribuiți trebuie să includă o copie lizibilă a notificărilor de atribuire conținute în acest fișier NOTIFICARE, cu excepția acelor notificări care nu se referă la nicio parte a Lucrărilor derivate, în cel puțin unul dintre următoarele locuri: într-un fișier text NOTIFICARE distribuit ca parte a Lucrărilor derivate; în forma sursă sau în documentație, dacă este furnizat împreună cu

Lucrările derivate; sau, într-un afișaj generat de Lucrările derivate, dacă și oriunde apar în mod normal astfel de notificări ale terților. Conținutul fișierului NOTIFICARE are doar scop informativ și nu modifică licența. Puteți adăuga propriile dvs. notificări de atribuire în cadrul lucrărilor derivate pe care le distribuiți, alături de textul NOTIFICARE din lucrare sau ca o anexă la acesta, cu condiția ca aceste notificări de atribuire suplimentare să nu poată fi interpretate ca o modificare a licenței. Puteți adăuga propria declarație privind drepturile de autor la modificările dvs. și puteți furniza termeni și condiții de licență suplimentare sau diferite pentru utilizarea, reproducerea sau distribuirea modificărilor dvs. sau pentru orice astfel de lucrări derivate în ansamblu, cu condiția ca utilizarea, reproducerea și distribuirea de dvs. a operei să respecte altfel condițiile stabilite în prezenta licență.

5. Trimiterea contribuțiilor.

Cu excepția cazului în care dvs. declarați în mod explicit contrariul, orice Contribuție trimisă în mod intenționat de dvs. licențiatorului pentru a fi inclusă în lucrare va fi supusă termenilor și condițiilor prezentei Licențe, fără termeni sau condiții suplimentare. Fără a aduce atingere celor de mai sus, nicio prevedere din prezentul document nu va înlocui și nu va modifica termenii niciunui contract de licență separat pe care este posibil să-l fi încheiat cu Licențiatorul cu privire la astfel de Contribuții.

6. Mărci comerciale.

Prezenta Licență nu acordă permisiunea de a utiliza denumirile comerciale, mărcile comerciale, mărcile de servicii sau denumirile de produse ale Licențiatorului, cu excepția cazului în care acest lucru este necesar pentru a utiliza rezonabilă și uzuală în descrierea originii Lucrării și reproducerea conținutului fișierului NOTIFICARE.

7. Declinarea garanțiilor.

Cu excepția cazului în care legislația aplicabilă o impune sau se convine în scris, Comenzentul furnizează Lucrarea (și fiecare Colaborator comenzentă Contribuțiile sale) pe ÎN MOD „CA ATARE”, FĂRĂ GARANȚII SAU CONDIȚII DE NICIUN FEL, fie acestea exprese sau implicite, inclusiv, dar fără a se limita la orice garanții sau condiții de TITLU, NEÎNCĂLCARE, COMERCIALIZARE sau ADECVARE PENTRU UN ANUMIT SCOP Sunteți singurul responsabil pentru determinarea oportunității utilizării sau redistribuirii Lucrării și vă asumați toate riscurile asociate cu exercitarea de dvs. a permisiunilor în temeiul acestei Licențe. 8. Limitarea responsabilității. În niciun caz și sub nicio teorie legală, fie că este vorba de răspundere civilă delictuală (inclusiv neglijență), contract sau altfel, cu excepția cazului în care legea aplicabilă o cere (cum ar fi acte deliberate și acte de neglijență gravă) sau dacă se convine în scris, niciun Contribuitor nu va fi răspunzător față de dvs. pentru daune, inclusiv orice

daune directe, indirecte, speciale, accidentale, sau pe cale de consecință, de orice natură, care rezultă din această licență sau din utilizarea sau incapacitatea de a utiliza lucrarea (inclusiv, dar fără a se limita la daune pentru pierderea fondului comercial, oprirea activității, defecțiuni sau defecțiuni ale calculatorului sau orice alte daune sau pierderi comerciale), chiar dacă respectivul contribuitor a fost informat de posibilitatea unor astfel de daune.

9. Acceptarea garanției sau a răspunderii suplimentare.

La redistribuirea Lucrării sau a Lucrărilor derivate din aceasta, puteți alege să oferiți și să percepeți o taxă pentru acceptarea obligațiilor și/sau drepturilor de asistență, garanție, despăgubire sau alte obligații și/sau drepturi de răspundere în conformitate cu prezenta Licență. Cu toate acestea, în acceptarea acestor obligații, puteți acționa numai în numele dvs. și pe răspunderea dvs. exclusivă, nu în numele niciunui alt contribuitor și numai dacă sunteți de acord să despăgubiți, să apărați și să exonerați de răspundere fiecare colaborator pentru orice răspundere asumată sau pretenții formulate împotriva acestuia din cauza acceptării de dvs. a unei astfel de garanții sau răspunderi suplimentare. SFÂRȘITUL TERMENILOR ȘI CONDIȚIILOR

Contenido

Introducción.....	206	Transporte y almacenamiento.....	222
Seguridad.....	208	Datos técnicos.....	223
Montaje del modelo Aspire PE5-P4A.....	216	Accesorios.....	224
Funcionamiento.....	216	Declaración de conformidad.....	226
Mantenimiento.....	218	Licencias.....	227
Resolución de problemas.....	221		

Introducción

Descripción del producto

El producto HusqvarnaAspire P5-P4A es una podadora a batería.

El producto HusqvarnaAspire PE5-P4A es una podadora a batería con mango telescópico.

Trabajamos constantemente para mejorar la seguridad y la eficiencia durante el uso del producto. Póngase en contacto con su distribuidor para obtener más información.

Descripción del producto

(Fig. 1)

1. Podadora
2. Protección de la cadena de sierra
3. Espada
4. Bloqueo de la cubierta protectora
5. Bloqueo del gatillo de alimentación, podadora
6. Gatillo de alimentación, podadora
7. Interfaz de usuario
8. Mango principal, podadora
9. Batería
10. Tornillo de pulgar para bloqueo de la podadora
11. Tubo
12. Función telescópica
13. Botón de bloqueo
14. Gatillo de alimentación, podadora de barra
15. Bloqueo del gatillo de alimentación, podadora de barra
16. Botón para extraer la batería
17. Conector
18. Cargador de batería
19. Indicador de potencia y advertencia
20. Protección para transporte
21. Manual de usuario
22. Soporte para podadora, tornillos y tacos de pared
23. Soporte para podadora de barra, tornillos y tacos de pared
24. Aceite biológico para cadena
25. Llave Allen

Uso previsto

Utilice el producto para cortar ramas y ramitas. No utilice el producto para otras tareas.

Guía rápida

Escanee el código QR para obtener información sobre cómo utilizar el producto.

(Fig. 27)

Símbolos que aparecen en el producto

- (Fig. 2) **ADVERTENCIA:** Este producto puede ser peligroso y ocasionar daños graves o mortales tanto al usuario como a cualquier otra persona. Tenga cuidado y utilice el producto correctamente.
- (Fig. 3) Lea atentamente el manual de usuario y asegúrese de que entiende las instrucciones antes de utilizar el producto.
- (Fig. 4) Para Aspire P5-P4A: Utilice protección ocular homologada.
- (Fig. 5) Para Aspire PE5-P4A: Utilice un casco protector si trabaja en un lugar donde puedan caerle objetos. Utilice protectores auriculares homologados. Utilice protección ocular homologada.
- (Fig. 6) Utilice guantes protectores homologados.
- (Fig. 7) Utilice botas de trabajo antideslizantes (solo aplicable para la podadora de barra).
- (Fig. 8) Corriente continua.
- (Fig. 9) Tensión nominal, V
- (Fig. 10) No exponer a la lluvia.

(Fig. 11)	Rellenado de aceite para cadena.	(Fig. 17)	Etiqueta de emisiones sonoras al medio ambiente conforme con las directivas y normativas europeas y del Reino Unido, y con la regulación de 2017 sobre de protección del medioambiente (control de ruidos) (Protection of the Environment Operations - Noise Control) de la legislación de Nueva Gales del Sur. El nivel de potencia acústica garantizado del producto se especifica en el apartado Datos técnicos en la página <i>Datos técnicos en la página 223</i> y en la etiqueta.
(Fig. 12)	Sentido de rotación, cadena de sierra.		
(Fig. 13)	Riesgo de lesiones. Mantenga las manos alejadas de la cadena de sierra.		
(Fig. 14)	Gire hacia la izquierda para aflojar y hacia la derecha para apretar.		
(Fig. 15)	El producto cumple con las directivas vigentes de la UE.		
(Fig. 16)	Este producto cumple con las directivas del Reino Unido vigentes.	(Fig. 18)	Ni el producto ni su embalaje son residuos domésticos. Reciclelos en un centro de reciclaje para equipos eléctricos y electrónicos.
(Fig. 21)	Este producto no tiene aislamiento eléctrico. Si el producto entra en contacto con cables de alta tensión o se aproxima demasiado a ellos, puede provocar la muerte o lesiones graves. La electricidad puede ser transmitida de un punto a otro formando un arco de tensión. A mayor tensión, mayor es la distancia a la que puede ser transmitida la electricidad. La electricidad también puede ser transmitida a través de ramas y otros objetos, especialmente si están mojados. Mantenga siempre como mínimo una distancia de 10 metros entre el producto y los cables de alta tensión u objetos que estén en contacto con ellos. Si debe trabajar a una distancia menor, póngase siempre en contacto con la central eléctrica para cerciorarse de que la tensión ha sido desconectada antes de empezar a trabajar. El usuario del producto debe asegurarse de que ninguna persona ni ningún animal se acerquen a menos de 15 metros mientras se trabaja. (solo aplicable para la podadora de barra).		
(Fig. 22)	En la placa de características técnicas o en la impresión láser se indica el número de serie. aaaa es el año de producción y ss es la semana de producción.		

Nota: Los demás símbolos o etiquetas que aparecen en el producto corresponden a requisitos de homologación específicos en determinados mercados.

Símbolos que aparecen en la batería o en el cargador de la batería

(Fig. 23)	Recicle el producto en un centro de reciclaje para equipos eléctricos y electrónicos. (Aplicable solo para Europa)
(Fig. 24)	Use la batería solamente en productos de socios que utilicen el sistema POWER FOR ALL.

(Fig. 25)	Proteja la batería del calor, por ejemplo, de la luz solar directa y continua, del fuego, de la suciedad, del agua y de la humedad. Existe riesgo de explosión o cortocircuito.
(Fig. 26)	

(Fig. 19)	Utilice y guarde el cargador de baterías únicamente en interiores.
-----------	--

(Fig. 20)	Doble aislamiento.
-----------	--------------------

Daños en el producto

No nos hacemos responsables de los daños que pueda sufrir el producto si:

- El producto se ha reparado incorrectamente.
- El producto se ha reparado con piezas que no eran del fabricante o no autorizadas por el fabricante.
- El producto tiene un accesorio que no es del fabricante o no está autorizado por este.

- El producto no se ha reparado en un centro de servicio autorizado o por un organismo homologado.

Drottninggatan 2, SE-561 82, Huskvarna, Sweden, tel: +46-36-146 500

Fabricante

Husqvarna AB

Seguridad

Definiciones de seguridad

Las advertencias, precauciones y notas se utilizan para destacar información especialmente importante del manual.



ADVERTENCIA: Indica un riesgo de lesiones o incluso de muerte del usuario o de las personas cercanas si no se respetan las instrucciones del manual.



PRECAUCIÓN: Indica un riesgo de daños en el producto, otros materiales o el área adyacente si no se respetan las instrucciones del manual.

Nota: Se usa para proporcionar más información necesaria en una situación determinada.

Advertencias generales de seguridad relacionadas con la herramienta eléctrica



ADVERTENCIA: Lea todas las advertencias e instrucciones de seguridad. El incumplimiento de las advertencias e instrucciones de seguridad puede ocasionar descargas eléctricas, incendios o lesiones graves.

Nota: Conserve todas las advertencias e instrucciones para su consulta. El término «herramienta eléctrica» empleado en las advertencias hace referencia a una herramienta eléctrica que funciona con conexión a la red de suministro (con cable) o a una herramienta que funciona con batería (sin cable).

Seguridad en el área de trabajo

- **Mantenga el área de trabajo limpia y bien iluminada.** Las zonas abarrotadas de cosas u oscuras favorecen los accidentes.
- **No maneje herramientas eléctricas en ambientes explosivos como aquellos en los que hay líquidos, gases o polvo inflamables.** Las herramientas eléctricas producen chispas que pueden inflamar el polvo o los vapores.

- **Mantenga alejados a los niños y a otras personas mientras trabaje con una herramienta eléctrica.** Las distracciones pueden hacer que pierda el control de esta.

Seguridad eléctrica

- **Los enchufes de las herramientas eléctricas deben corresponder a la toma de corriente utilizada. Nunca modifique el enchufe. No utilice adaptadores para las herramientas eléctricas con conexión a tierra.** Use enchufes sin modificar y tomas de corriente del mismo tipo que estos para reducir el riesgo de descarga eléctrica.
- **Evite el contacto de su cuerpo con superficies puestas a tierra como tuberías, radiadores, cocinas y neveras,** ya que esto aumenta el riesgo de descarga eléctrica.
- **No exponga las herramientas eléctricas a la lluvia o a ambientes húmedos.** El riesgo de recibir descargas eléctricas aumentará si penetra agua en la herramienta eléctrica.
- **Maneje el cable con cuidado. No lo utilice nunca para transportar la herramienta eléctrica ni tire de él para desenchufarla. Manténgalo alejado de fuentes de calor, aceite, aristas vivas o piezas móviles.** Los cables dañados o enredados incrementan el riesgo de descarga eléctrica.
- **Cuando trabaje con una herramienta eléctrica en exteriores, utilice un alargador indicado para este uso.** Utilizar un cable adecuado para su uso en exteriores reduce el riesgo de descarga eléctrica.
- **Si es necesario utilizar una herramienta eléctrica en un lugar húmedo, utilice suministro eléctrico protegido con un interruptor diferencial.** La utilización de un interruptor diferencial reduce el riesgo de descargas eléctricas.

Seguridad personal

- **Peligro: No trabaje cerca las líneas eléctricas.** La unidad no ha sido diseñada para proporcionar protección contra descargas eléctricas en caso de contacto con líneas eléctricas aéreas. Consulte la normativa local sobre distancias de seguridad de tendidos eléctricos y asegúrese de que la posición de trabajo es segura antes de operar la podadora de barra.
- **Esté siempre atento, fíjese en lo que está haciendo y utilice el sentido común cuando maneje una herramienta eléctrica. No utilice herramientas eléctricas si está cansado o bajo los efectos de estupefacientes, alcohol o medicamentos.** Un

momento de descuido, mientras se trabaja con herramientas eléctricas, puede causar lesiones graves.

- **Utilice el equipo de protección individual. Protéjase siempre los ojos.** El equipo de protección, como la mascarilla antipolvo, los zapatos de seguridad antideslizantes, el casco o los protectores auditivos, utilizados en función de las condiciones de trabajo, reducirá el riesgo de lesiones.
- **Evite el encendido accidental de la herramienta. Asegúrese de que el interruptor está en la posición de apagado antes de conectar la máquina a la fuente de alimentación o la batería, cogerla o transportarla.** Transportar herramientas eléctricas con el dedo puesto sobre el interruptor o encenderlas con el interruptor en la posición de encendido puede provocar accidentes.
- **Quite todas las clavijas de ajuste o llaves de tuercas antes de encender la herramienta eléctrica.** Una llave de tuercas o clavija de ajuste que se ha dejado colocada en una pieza giratoria de la herramienta eléctrica puede causar lesiones.
- **No se estire demasiado. Mantenga una posición correcta y el equilibrio en todo momento.** Esto le permitirá controlar mejor la herramienta eléctrica en situaciones imprevistas.
- **Utilice la ropa adecuada. No utilice nunca ropa amplia ni joyas. Mantenga el pelo, la ropa y los guantes alejados de las piezas móviles.** La ropa amplia, las joyas o el pelo largo pueden quedar atrapados en las piezas móviles.
- **Si se suministran equipos de aspiración o captación de polvo, asegúrese de que estén conectados y se utilicen correctamente.** El uso de estos equipos puede reducir los riesgos derivados del polvo.
- **Evite que la familiaridad adquirida con el uso frecuente de las herramientas le lleve a confiarse e ignorar las medidas de seguridad al utilizarlas.** Una acción negligente puede causar lesiones graves en una fracción de segundo.
- La emisión de vibración durante el uso de la herramienta eléctrica puede ser diferente del valor indicado en función del uso de la misma. El usuario debe conocer las medidas de seguridad necesarias que se basan en una estimación de la exposición en condiciones de uso reales (teniendo en cuenta todas las partes del ciclo de funcionamiento, como el periodo en que la herramienta está apagada y el funcionamiento en ralentí además del gatillo).

Uso y cuidado de la herramienta eléctrica

- **No sobrecargue la herramienta eléctrica. Utilice la herramienta eléctrica adecuada para el trabajo que debe realizar.** Con la herramienta eléctrica apropiada hará el trabajo mejor y con mayor seguridad a la potencia para la que fue diseñada.
- **No utilice la herramienta eléctrica si el interruptor no funciona.** Las herramientas que no se puedan controlar con el interruptor son peligrosas y deben repararse.

- **Desconecte el enchufe de la fuente de alimentación o la batería de la herramienta eléctrica antes de realizar cualquier ajuste, cambiar accesorios o guardarla.** Estas medidas de seguridad preventivas reducen el riesgo de encendido accidental de la herramienta eléctrica.
- **Guarde las herramientas eléctricas que no se utilicen fuera del alcance de los niños y no permita que personas no familiarizadas con su uso o con estas instrucciones las manejen.** Las herramientas eléctricas resultan peligrosas en manos de usuarios no cualificados.
- **Cuide las herramientas. Compruebe que no haya partes móviles mal alineadas o trabadas, piezas rotas o cualquier otra circunstancia que pueda afectar al funcionamiento de la herramienta eléctrica. Si detecta daños, haga reparar la herramienta eléctrica antes de utilizarla.** Muchos accidentes se deben al uso de herramientas eléctricas que carecen de un mantenimiento adecuado.
- **Mantenga las herramientas de corte afiladas y limpias.** Las herramientas de corte con aristas afiladas y un mantenimiento adecuado tienen menos probabilidades de trabarse y son más fáciles de controlar.
- **Utilice la herramienta eléctrica, los accesorios, útiles, etc., según se indica en estas instrucciones, teniendo en cuenta las condiciones de trabajo y la tarea que debe realizar.** El uso de la herramienta eléctrica para trabajos distintos a aquellos para los que fue diseñada podría dar lugar a situaciones peligrosas.
- **Mantenga los mangos y superficies de agarre secos, limpios y sin aceite ni grasa.** Las superficies de agarre y los mangos resbaladizos no permiten manejar y controlar de forma segura la herramienta ante cualquier imprevisto.

Uso y cuidado de la herramienta a batería

- **Efectúe las recargas únicamente con el cargador especificado por el fabricante.** Un cargador apto para un tipo de batería puede comportar riesgo de incendio al utilizarse con otra batería distinta.
- **Utilice las herramientas eléctricas únicamente con las baterías específicas para ellas.** El uso de otra batería puede comportar riesgo de lesiones e incendio.
- **Cuando no utilice la batería, manténgala alejada de objetos metálicos pequeños que puedan conectar un terminal con otro, como clips, monedas, llaves, clavos, tornillos, etc.** Un cortocircuito en los terminales de la batería puede causar quemaduras o un incendio.
- **En condiciones extremas, el líquido puede salir expulsado de la batería; evite cualquier contacto con él. Si se produjera un contacto accidentalmente, enjuáguese con agua. Además, si el líquido entra en contacto con los ojos, busque asistencia médica.**

El líquido expulsado de la batería puede causar irritaciones o quemaduras.

- **No utilice una batería o herramienta defectuosa, dañada o modificada.** Las baterías dañadas o modificadas pueden comportarse de forma impredecible y provocar incendios, explosiones o lesiones.
- **No exponga la batería o la herramienta al fuego ni a temperaturas excesivas.** La exposición al fuego o a temperaturas superiores a 130 °C/266 °F puede causar una explosión.
- **Siga todas las instrucciones de carga y no cargue la batería o la herramienta fuera del intervalo de temperaturas especificado en las instrucciones.** La carga incorrecta o a temperaturas fuera del intervalo especificado puede dañar la batería y aumentar el riesgo de incendio.

Servicio técnico

- **Solicite que su herramienta eléctrica sea reparada por personal cualificado y utilizando únicamente piezas de repuesto originales.** Esto garantizará la seguridad de la herramienta.
- **No revise baterías dañadas.** La revisión de las baterías solo debe realizarla el fabricante o proveedores de servicios autorizados.

Advertencias de seguridad de la podadora de pértiga - Seguridad personal

- **Mantenga todas las partes del cuerpo alejadas de la cadena de sierra mientras utilice la podadora de pértiga. Antes de arrancar la podadora de pértiga, asegúrese de que la cadena de sierra no esté en contacto con ningún elemento.** Un único instante de distracción mientras maneja una podadora de pértiga basta para que la cadena de sierra cause un accidente con sus prendas o cuerpo.
- **Sujete siempre la podadora de pértiga con la mano derecha en el mango trasero y la mano izquierda en el mango delantero.** Nunca debe manejarse la motosierra con una posición invertida de las manos, ya que aumenta considerablemente el riesgo de daños personales.
- **Sujete la podadora de pértiga únicamente por la superficie de agarre aislada, ya que la cadena de sierra puede entrar en contacto con algún cable oculto o con su propio cable.** Si la cadena de sierra entra en contacto con un cable con tensión, puede hacer que las partes metálicas de la podadora de pértiga expuestas a tensión transmitan al usuario una sacudida eléctrica.
- **Utilice protección ocular. Se recomienda utilizar equipos de protección adicionales para oídos, cabeza, manos, piernas y pies.** Un equipo de protección adecuado reducirá los daños personales a causa de fragmentos desprendidos o de un contacto accidental con la cadena de sierra.
- **Mantenga en todo momento una posición correcta y manipule la motosierra únicamente cuando se encuentre en una superficie nivelada, sólida y**

segura. Una superficie inestable o resbaladiza podría hacerle perder el equilibrio o el control de la podadora de pértiga.

- **Preste especial atención a las reculadas al cortar ramas tensas.** Cuando se libera la tensión de las fibras de madera, la rama puede golpear al usuario o provocar la pérdida del control de la podadora de pértiga.
- **Sea especialmente cauto al cortar broza y árboles jóvenes.** Los materiales delgados pueden atascarse en la podadora de pértiga y golpearle o hacerle perder el equilibrio.
- **Siga las instrucciones para la lubricación, el tensado de la cadena y el cambio de la espada y la cadena.** Una cadena con una tensión o lubricación inadecuadas puede romperse y aumentar el riesgo de reculadas.
- **Transporte la podadora de pértiga apagada, agarrándola por el mango delantero y alejada de su cuerpo.** Cuando transporte o almacene la podadora de pértiga, coloque siempre la cubierta de la espada. El uso correcto de la podadora de pértiga reducirá la posibilidad de sufrir un contacto accidental con la cadena de sierra en funcionamiento.
- **Corte únicamente madera. No utilice la podadora de pértiga con otros fines. Por ejemplo: no utilice la podadora de pértiga para cortar metales, plásticos, materiales de albañilería u otros materiales de construcción que no sean madera.** El uso de la podadora de pértiga con fines distintos a aquellos para los que fue diseñada podría dar lugar a situaciones peligrosas.
- **Mantenga los mangos secos, limpios y sin aceite ni grasa.** Un mango grasiento resulta resbaladizo y puede provocar que se pierda el control de la herramienta.
- **No intente talar un árbol hasta que conozca los riesgos y cómo evitarlos.** El usuario o los transeúntes podrían sufrir daños graves mientras se tala un árbol.
- **Esta podadora de pértiga no está diseñada para talar de árboles.** El uso de la podadora de pértiga con fines distintos a aquellos para los que fue diseñada podría provocar daños graves al usuario o a los transeúntes.
- Recomendamos encarecidamente que aquellos que utilicen por primera vez la motosierra practiquen antes con troncos en soportes para serrar.

Instrucciones generales de seguridad de la podadora de barra

Siga todas las instrucciones al extraer material atascado, guardar o realizar el mantenimiento de la podadora de barra. Asegúrese de que el interruptor está apagado y la batería se ha extraído. El accionamiento inesperado de la podadora de barra mientras extrae el material atascado o efectúa tareas de mantenimiento puede resultar en lesiones personales graves.

Instrucciones generales de seguridad



ADVERTENCIA: Lea las siguientes instrucciones de advertencia antes de utilizar el producto.

- Extraiga la batería para evitar que el producto arranque accidentalmente.
- Este producto es una herramienta peligrosa si no se usa con cuidado o si se utiliza de forma incorrecta. Este producto puede ocasionar lesiones graves o mortales tanto al usuario como a cualquier otra persona.
- No utilice el producto si se ha modificado respecto de sus especificaciones iniciales. No cambie una parte del producto sin la autorización del fabricante. Utilice únicamente las piezas que están autorizadas por el fabricante. Las lesiones o la muerte son un posible resultado de un mantenimiento incorrecto.
- Compruebe el producto antes de utilizarlo. Consulte *Dispositivos de seguridad en el producto en la página 213* y *Mantenimiento en la página 218*. No utilice un producto que esté dañado o que no funcione correctamente. Lleve a cabo las comprobaciones de seguridad y siga las instrucciones de mantenimiento y servicio descritas en este manual.
- Debe vigilarse a los niños para asegurarse de que no juegan con el producto. No permita nunca que los niños ni otras personas sin formación utilicen o reparen el producto o su batería. La legislación local regula la edad del usuario.
- Mantenga el producto en un área cerrada para impedir el acceso a niños o personas no autorizadas.
- Guarde el producto lejos del alcance de los niños.
- Bajo ninguna circunstancia debe modificarse la configuración original del producto sin autorización del fabricante. Utilice siempre accesorios originales. Las modificaciones o la utilización de accesorios no autorizados pueden ocasionar accidentes graves o incluso la muerte del usuario o de terceros.

Nota: El uso podría estar regulado por la legislación nacional o local. Observe los reglamentos indicados.

Instrucciones de seguridad para el funcionamiento



ADVERTENCIA: Lea y siga las instrucciones de advertencia siguientes antes de utilizar el producto.

- Mientras esté trabajando, evite que cualquier persona o animal se acerque a menos de 15 metros (50 pies). Cuando haya varios operarios trabajando en el mismo lugar, la distancia de seguridad entre ellos debe ser de al menos 15 m. De lo contrario,

existe el riesgo de daños personales graves. Pare el producto inmediatamente si alguien se acerca. Nunca se dé la vuelta con el producto si no ha verificado antes que no hay nadie detrás, dentro de la zona de seguridad.

- No utilice el producto en condiciones climáticas desfavorables, como niebla espesa, lluvia intensa, viento fuerte, frío intenso, etc. El tiempo extremadamente cálido puede hacer que la máquina se recaliente. El trabajo con mal tiempo es fatigoso y puede crear riesgos añadidos, como terreno resbaladizo, cambio imprevisto de la dirección de caída de los árboles, etc.
- No permita nunca que los niños utilicen el producto ni que permanezcan cerca de este. La máquina es muy fácil de poner en marcha y los niños podrían hacerlo inadvertidamente, lo que supone un riesgo de daños personales graves. Desconecte la batería cuando el producto no esté bajo control.
- Asegúrese de que ninguna persona, animal ni objeto pueda afectar a su control sobre el producto ni entrar en contacto con el equipo de corte ni con objetos sueltos que salgan despedidos por la acción del equipo de corte.
- Cuando use protectores auriculares, preste siempre atención a las señales o llamadas de advertencia. Quítese siempre los protectores auriculares en cuanto se detenga el motor del producto.
- La sobreexposición a las vibraciones puede provocar problemas circulatorios y dolencias de carácter nervioso, especialmente en personas con patologías circulatorias. Acuda a un médico si nota síntomas que puedan relacionarse con la sobreexposición a las vibraciones. Ejemplos de estos síntomas son: entumecimiento, pérdida de sensibilidad, hormigueo, punzadas, dolor, pérdida o reducción de la fuerza normal, y cambios en el color o la superficie de la piel. Estos síntomas se presentan normalmente en dedos, manos y muñecas.
- Bajo ninguna circunstancia se puede utilizar un equipo de corte sin haber montado antes la protección recomendada. Utilizar una protección incorrecta o defectuosa puede causar daños personales graves.
- Siempre que vaya a realizar cualquier trabajo en el producto, párelo, retire la batería y asegúrese de que el equipo de corte se haya detenido completamente. No seguir las instrucciones de afilado aumenta considerablemente el riesgo de reculada.
- Si se encuentra en una situación en la que no está seguro de cómo proceder, consulte a un experto. Póngase en contacto con su distribuidor o taller de servicio. Evite todo uso para el que no se sienta suficientemente cualificado.
- Evite todo uso para el que no se sienta suficientemente cualificado.
- Nunca utilice el producto si está cansado, si ha ingerido alcohol o si toma medicamentos que

puedan afectarle a la vista, la capacidad de reacción, la coordinación o el discernimiento.

- El producto puede salir despedido violentamente hacia un lado cuando la punta de la espada entra en contacto con un objeto fijo. Esto se denomina reculada. Una reculada puede tener violencia suficiente para lanzar tanto el producto como al usuario en cualquier dirección, y hacerle perder el control del producto. Evite cortar con la punta de la espada.
- No use el producto a no ser que sea capaz de pedir ayuda en caso de accidente.
- Mantenga una postura equilibrada y estable, con los pies firmemente apoyados en el suelo. Compruebe que pueda caminar y mantenerse de pie con seguridad. Examine la zona a su alrededor en busca de posibles obstáculos (raíces, piedras, ramas, zanjas, etc.) en caso de que tenga que moverse rápidamente. Proceda con sumo cuidado al trabajar en terreno inclinado.
- Sea sumamente cuidadoso al cortar árboles en tensión. Un árbol en tensión puede, tanto antes como después de terminar de cortar, volver a su posición normal. Si el usuario o el corte están mal ubicados, el árbol puede golpear al usuario o a la máquina y hacerle perder el control. Las dos situaciones pueden ocasionar daños personales graves.
- Utilice el arnés para soportar el peso del producto y facilitar su manejo.
- Para Aspire P5-P4A: Sujete el producto con la mano derecha o izquierda. Mantenga las manos y otras partes del cuerpo alejadas de la cadena de sierra.

(Fig. 28)

- Para Aspire PE5-P4A: Sujete siempre el producto con ambas manos. Mantenga el producto en el lado derecho del cuerpo.

(Fig. 29)

- Antes de retirar los desechos del producto, detenga el motor y asegúrese de que la cadena de sierra no gira.
- Si va a trasladarse de un lugar a otro, pare primero el producto. Monte la protección para transportes cuando vaya a transportar el equipo cualquier distancia.
- No apoye nunca el producto con el motor en marcha sin tenerlo bajo control.
- Si el producto se maneja a temperaturas inferiores a -10°C , el producto y la batería se deben almacenar en un espacio calefactado durante al menos 24 horas antes de empezar a trabajar.
- No se ponga nunca directamente debajo de la rama que se está cortando. Esto podría provocar lesiones graves o incluso fatales.
- Consulte las reglas de seguridad aplicables para trabajar cerca de tendidos eléctricos.
- Este producto no tiene aislamiento eléctrico. Si el producto entra en contacto con cables de alta

tensión o se aproxima demasiado a ellos, puede provocar la muerte o lesiones graves. La electricidad puede ser transmitida de un punto a otro formando un arco de tensión. A mayor tensión, mayor es la distancia a la que puede ser transmitida la electricidad. La electricidad también puede ser transmitida a través de ramas y otros objetos, especialmente si están mojados. Mantenga siempre como mínimo una distancia de 10 metros entre el producto y los cables de alta tensión u objetos que estén en contacto con ellos. Si debe trabajar a una distancia menor, póngase siempre en contacto con la central eléctrica para cerciorarse de que la tensión ha sido desconectada antes de empezar a trabajar.

- Una cadena de sierra poco afilada aumenta el riesgo de accidentes.

Equipo de protección personal



ADVERTENCIA: Lea las siguientes instrucciones de advertencia antes de utilizar el producto.

- Para trabajar con el producto, debe utilizar siempre un equipo de protección personal homologado. El equipo de protección personal no elimina completamente el riesgo de lesiones, pero reduce la gravedad de las lesiones en caso de accidente. Deje que el distribuidor le ayude a seleccionar el equipo adecuado.
- Utilice un casco si existe la posibilidad de que puedan caerle objetos.

(Fig. 30)

- Utilice protección auditiva homologada.

(Fig. 31)

- Utilice protección ocular homologada. Si se utiliza visor, deben utilizarse también gafas protectoras homologadas. Por gafas protectoras homologadas se entienden las que cumplen con la norma ANSI Z87.1 para EE. UU. o EN 166 para países de la UE.

(Fig. 32)

- Utilice guantes cuando sea necesario, por ejemplo, para el montaje, inspección o limpieza del equipo de corte.

(Fig. 33)

- Utilice botas o zapatos de protección con suela antideslizante.

(Fig. 34)

- Utilice pantalones con protección anticorte.
- Use indumentaria de material resistente. Use siempre pantalones largos y gruesos, y mangas largas. No lleve ropa suelta que pueda quedar atrapada en los arbustos y ramas. No trabaje con joyas, pantalones cortos, calzado abierto ni los pies descalzos. Recójase el pelo de forma segura por encima de los hombros.

- Mantenga el equipo de primeros auxilios cerca.

(Fig. 35)

Dispositivos de seguridad en el producto



ADVERTENCIA: Lea las siguientes instrucciones de advertencia antes de utilizar el producto.

En este apartado se describen los componentes de seguridad del producto, su función y el modo de efectuar el control y el mantenimiento para garantizar un funcionamiento óptimo. Consulte las instrucciones del apartado *Descripción del producto en la página 206* para conocer dónde se encuentran estas piezas en el producto.

La vida útil del producto puede acortarse y el riesgo de accidentes puede aumentar si el mantenimiento no se hace de forma adecuada y si los trabajos de servicio y reparación no se efectúan de forma profesional. Si necesita más información, solicítela al distribuidor de su zona.



ADVERTENCIA: No emplee nunca un producto cuyos componentes de seguridad estén dañados. Efectúe la inspección y el mantenimiento del equipo de seguridad del producto tal como se describe en este apartado. Si el producto no supera cualquiera de estas pruebas, póngase en contacto con el taller de servicio para repararlo.



PRECAUCIÓN: Todos los trabajos de servicio y reparación de la máquina requieren una formación especial. Esto es especialmente cierto en lo que respecta al equipo de seguridad del producto. Si la máquina no pasa alguno de los controles indicados a continuación, acuda a su taller de servicio local. La compra de alguno de nuestros productos le garantiza que puede recibir un mantenimiento y servicio profesional. Si no ha adquirido la máquina en uno de nuestros distribuidores especializados con taller de servicio, solicite información sobre el taller más cercano.

Comprobación de la interfaz de usuario Aspire P5-P4A

Los indicadores LED verdes (A) muestran el estado de la carga. Los LED verdes también muestran que el producto está encendido.

1. Mantenga pulsado el botón de encendido/apagado. (Fig. 36)
 - a) El producto está encendido cuando los LED (A) están iluminados.

- b) El producto está apagado cuando los LED verdes (A) no están encendidos.

2. Consulte *Resolución de problemas en la página 221* si el indicador de advertencia (C) parpadea.

Comprobación del bloqueo del gatillo de alimentación

El bloqueo del gatillo impide el encendido accidental. Al soltar el mango, el gatillo de alimentación y el bloqueo vuelven a su posición inicial.

1. Para Aspire PE5-P4A: Empuje el botón de bloqueo hacia delante. (Fig. 37)
2. Asegúrese de que el gatillo de alimentación esté bloqueado cuando el bloqueo regrese a su posición inicial.
 - a) Para Aspire P5-P4A: (Fig. 38)
 - b) Para Aspire PE5-P4A: (Fig. 39)
3. Presione el bloqueo del gatillo de alimentación en un lado y, a continuación, en el otro. Asegúrese de que el bloqueo del gatillo de alimentación vuelve a su posición inicial.
 - a) Para Aspire P5-P4A: (Fig. 40)
 - b) Para Aspire PE5-P4A: (Fig. 41)
4. Compruebe que el gatillo de alimentación y su bloqueo se mueven con facilidad, y que el muelle de retorno funciona correctamente.
 - a) Para Aspire P5-P4A: (Fig. 42)
 - b) Para Aspire PE5-P4A: (Fig. 43)
5. Arranque el producto; consulte *Funcionamiento en la página 216*.
6. Acelere al máximo.
7. Suelte el gatillo de alimentación y asegúrese de que la cadena de sierra se detiene completamente.

Instrucciones de seguridad para el equipo de corte



ADVERTENCIA: Lea las siguientes instrucciones de advertencia antes de utilizar el producto.

- Utilice solo el equipo de afilado y las combinaciones de espada y cadena de sierra homologados. Consulte *Mantenimiento en la página 218* para obtener instrucciones.
- Use guantes protectores cuando manipule la cadena de sierra o realice tareas de mantenimiento en ella. La cadena de sierra puede causar lesiones, aunque no se mueva.
- Mantenga los dientes de corte bien afilados. Siga las instrucciones y utilice el calibrador de afilado recomendado. Una cadena de sierra dañada o mal afilada aumenta el riesgo de accidentes.

(Fig. 44)

- Mantenga el ajuste de profundidad adecuado. Siga las instrucciones y utilice el ajuste de profundidad

recomendado. Un ajuste de profundidad demasiado grande aumenta el riesgo de reculada.

(Fig. 45)

- Asegúrese de que la cadena de sierra tiene la tensión correcta. Si la cadena de sierra no está bien tensa en la espada, puede soltarse. Si la tensión de la cadena de sierra es incorrecta, el desgaste de la espada, la cadena de sierra y el piñón de arrastre de la cadena será mayor. Consulte *Accesorios en la página 224*.

(Fig. 46)

- Realice periódicamente el mantenimiento del equipo de corte y manténgalo bien lubricado. Lubrique la cadena de sierra antes de cada operación. Si la cadena de sierra no está bien lubricada, el riesgo de desgaste de la espada, la cadena de sierra y el piñón de arrastre de la cadena es mayor.

(Fig. 47)

Seguridad de la batería



ADVERTENCIA: Lea tanto las instrucciones de seguridad como las generales. No atender a estas instrucciones puede provocar descargas eléctricas, incendios o lesiones graves. **Conserve toda la información de seguridad y las instrucciones generales para futuras consultas.**

- Estas instrucciones de seguridad son válidas solamente para las baterías recargables de ion-litio de 18 V que utilicen el sistema POWER FOR ALL.
- Use la batería recargable solamente en productos de socios que utilicen el sistema POWER FOR ALL. Las baterías recargables de 18 V con la etiqueta POWER FOR ALL son totalmente compatibles con los siguientes productos:
 - Todos los productos que utilicen el sistema de batería POWER FOR ALL de 18 V.
 - Todos los productos de 18 V de socios que utilicen el sistema POWER FOR ALL.
- Siga las recomendaciones sobre la batería que se encuentran en el libro de instrucciones del producto. Solo de esta forma se podrán utilizar la batería recargable y el producto sin peligro alguno, y las baterías recargables estarán protegidas contra sobrecargas peligrosas.
- Cargue las baterías únicamente con cargadores recomendados por el fabricante o por los socios que utilicen el sistema POWER FOR ALL. Un cargador adecuado para un tipo de batería puede suponer un riesgo de incendio si se utiliza con una batería diferente.
- La batería se suministra parcialmente cargada. Para garantizar la máxima capacidad de la batería, cárguela completamente con el cargador antes de utilizar la herramienta eléctrica por primera vez.

- **Guarde las baterías fuera del alcance de los niños.**
- **No abra la batería.** Existe riesgo de cortocircuito.
- **En caso de daños o uso inadecuado, la batería puede emitir vapores. La batería puede incendiarse o explotar.** Si experimenta cualquier efecto adverso, asegúrese de que la zona esté bien ventilada y busque atención médica. Los vapores pueden irritar el sistema respiratorio.
- **Si la batería se utiliza de forma incorrecta o si está dañada, puede expulsar líquido inflamable. Debe evitarse el contacto con este líquido. Si se produjera un contacto accidental, enjuague con agua. Si el líquido entra en contacto con los ojos, busque atención médica.** El líquido expulsado de la batería puede causar irritaciones o quemaduras.
- **Si la batería está dañada, puede expulsar líquido y cubrir las superficies cercanas. Compruebe las piezas afectadas.** Limpie esas piezas o cámbielas si es necesario.
- **No provoque cortocircuitos en la batería. Cuando no utilice la batería, manténgala alejada de objetos metálicos que puedan poner en contacto un terminal con otro, como clips, monedas, llaves, clavos, tornillos u otros objetos metálicos pequeños.** Un cortocircuito en los terminales de la batería puede causar quemaduras o un incendio.
- **La batería puede resultar dañada por objetos puntiagudos, como clavos o destornilladores, o por fuerza aplicada externamente.** Se puede producir un cortocircuito interno que provoque que la batería se incendie, humee, explote o se sobrecaliente.
- **No realice ningún mantenimiento en baterías dañadas.** La revisión y reparación de las baterías solo debe realizarla el fabricante o proveedores de servicios autorizados.
- **Proteja la batería del calor, por ejemplo, de la luz solar directa y continua, del fuego, la suciedad, el agua y la humedad.** Existe riesgo de explosión o cortocircuito.
- **Utilice la batería en el producto únicamente cuando la temperatura ambiente sea de -5 °C – 40 °C.**
- **Guarde la batería únicamente a una temperatura ambiente de -20 °C – 50 °C.** Por ejemplo, no deje la batería en el coche en verano. Con temperaturas por debajo de los 0 °C, algunos dispositivos pueden experimentar una pérdida de potencia.
- **Cargue la batería únicamente a una temperatura ambiente comprendida entre 0 °C – +35 °C.** La carga fuera de este intervalo de temperaturas puede aumentar el riesgo de daños en la batería y suponer un riesgo de incendio.

Seguridad del cargador de batería



ADVERTENCIA: Lea tanto las instrucciones de seguridad como las generales. No atender a estas instrucciones puede provocar descargas eléctricas, incendios o lesiones graves. **Conserve estas instrucciones en un lugar seguro.**

Utilice el cargador únicamente si puede evaluar todas las funciones y utilizarlas sin restricciones o si ha recibido las instrucciones correspondientes.

- **Este cargador no ha sido diseñado para ser utilizado por niños o personas con limitaciones físicas, sensoriales o mentales o con falta de experiencia o conocimientos. Este cargador puede ser utilizado por niños mayores de 8 años y por personas con limitaciones físicas, sensoriales o mentales o con falta de experiencia o conocimientos solo bajo la supervisión de una persona responsable de su seguridad o si han recibido instrucciones sobre el funcionamiento seguro del cargador y comprenden los peligros asociados.** De lo contrario, existe el riesgo de que se produzcan errores de funcionamiento y lesiones.
- **Supervise a los niños durante el uso, limpieza y mantenimiento.** Esto garantizará que los niños no jueguen con el cargador.
- **Cargue exclusivamente baterías del sistema POWER FOR ALL de 18 V con una capacidad de 1,5 Ah. La tensión de la batería debe coincidir con la tensión de carga del cargador. No cargue nunca baterías no recargables.** De otro modo, existe el riesgo de que se incendien o exploten.
- **Utilice el cargador solo en espacios cerrados y no lo exponga a la humedad.** El riesgo de recibir descargas eléctricas aumentará si penetra agua en la herramienta eléctrica.
- **Mantenga el cargador limpio.** La suciedad supone un riesgo de descarga eléctrica.
- **Compruebe siempre el cargador, el cable y el enchufe antes de su uso. Deje de utilizar el cargador si detecta algún daño. No desmonte el cargador. Solo Husqvarna o un taller de servicio postventa autorizado pueden realizar las reparaciones necesarias exclusivamente con piezas de repuesto originales.** Los cargadores, cables y enchufes dañados aumentan el riesgo de descarga eléctrica.
- **No utilice el cargador sobre una superficie fácilmente inflamable (por ejemplo, papel, tejidos, etc.) ni en un entorno inflamable.** Existe riesgo de incendio debido al calentamiento del cargador durante el funcionamiento.
- **No cubra las ranuras de ventilación del cargador.** De lo contrario, podría sobrecalentarse y dejar de funcionar correctamente.
- **Efectúe las recargas únicamente con el cargador especificado por el fabricante.** Un cargador apto para un tipo de batería puede comportar riesgo de incendio al utilizarse con otra batería distinta.
- **En caso de daños o uso inadecuado, la batería también puede emitir vapores.** Si experimenta

cualquier efecto adverso, asegúrese de que la zona esté bien ventilada y busque atención médica. Los vapores pueden irritar el sistema respiratorio.

- **En condiciones extremas, la batería puede expulsar líquido. Debe evitarse el contacto con este líquido. Si se produjera un contacto accidental, enjuague con agua. Si el líquido entra en contacto con los ojos, busque atención médica.** El líquido expulsado de la batería puede causar irritaciones o quemaduras.
- **Productos vendidos sólo en Reino Unido:** Su producto está equipado con un enchufe eléctrico con homologación BS 1363/A con fusible interno (aprobación ASTA conforme a BS 1362). Si el enchufe no es adecuado para sus tomas de corriente, un agente de atención al cliente autorizado deberá sustituirlo por un enchufe apropiado. El enchufe de repuesto debe tener un fusible del mismo valor nominal que el enchufe original. El enchufe cortado debe desecharse para evitar posibles descargas eléctricas y nunca debe insertarse en una toma eléctrica en otro lugar.

Instrucciones de seguridad para el mantenimiento



ADVERTENCIA: Lea las instrucciones de advertencia siguientes antes de realizar el mantenimiento del producto.

- Retire la batería antes de realizar tareas de mantenimiento, otras comprobaciones o montar el producto.
- El usuario debe realizar solo el mantenimiento y las reparaciones indicadas en este manual. Acuda a su taller de servicio autorizado para las tareas de mantenimiento y reparaciones más importantes.
- No limpie la batería o el cargador con agua. Los detergentes agresivos pueden provocar daños en el plástico.
- Si no se realiza el mantenimiento, el ciclo de vida del producto disminuye y aumenta el riesgo de accidentes.
- Para realizar todos los trabajos de mantenimiento y reparación, especialmente en los dispositivos de seguridad en el producto, es necesaria una formación especial. Si no están aprobadas todas las comprobaciones de este manual de usuario después de realizar tareas de mantenimiento, acuda al taller de su distribuidor local. Le garantizamos que realizarán reparaciones y mantenimiento profesionales en su producto.
- Utilice únicamente piezas de repuesto originales.

Montaje del modelo Aspire PE5-P4A

Introducción



ADVERTENCIA: Asegúrese de leer y comprender el capítulo sobre seguridad antes de montar el producto.

Fijación de la podadora al tubo telescópico

1. Fije la podadora (A) al eje telescópico (B). La podadora debe deslizarse fácilmente en el soporte del tubo telescópico; si no es así, no se está instalando correctamente. (Fig. 48)
2. Apriete el tornillo de pulgar (C).

Nota: Cuando la podadora está fijada al tubo telescópico, la interfaz de usuario de la podadora se desconecta.

Ajuste de la longitud del tubo telescópico.

1. Afloje el mango enroscable del tubo (A). (Fig. 49)
2. Ajuste el tubo a la longitud adecuada.
3. Apriete el mango enroscable (B).

Instalación del gancho en la pared

- Instale el gancho solo en interiores.

- Mantenga el gancho alejado de la luz solar y a una temperatura ambiente de $-10\text{ }^{\circ}\text{C}$ a $70\text{ }^{\circ}\text{C}$.
- Instale el gancho en una pared hecha de placas de cartón yeso, madera, ladrillo u hormigón.



PRECAUCIÓN: Asegúrese de que la pared pueda soportar cargas de al menos 30 kg.

- Instale el producto en la pared con los 3 tornillos (A). Utilice tacos (B) si es necesario.



PRECAUCIÓN: Asegúrese de que los tornillos son adecuados para su tipo de pared.

- a) Para Aspire P5-P4A: (Fig. 50)
- b) Para Aspire PE5-P4A: (Fig. 51)

- Póngase en contacto con el representante de Husqvarna para obtener información sobre los accesorios de almacenamiento disponibles para el producto.

Colocación del producto en su soporte

- Cuelgue la podadora en el soporte como se muestra en la ilustración. (Fig. 52)
- Cuelgue el tubo en el soporte como se muestra en la ilustración. (Fig. 53)

Funcionamiento

Prueba de funcionamiento antes de utilizar el producto

1. Examine la toma de aire en busca de suciedad y daños. Elimine la suciedad y los desechos del producto con un cepillo.
2. Apriete todas las tuercas y tornillos.
3. Asegúrese de que la podadora está fijada correctamente.
4. Examine la podadora en busca de daños, por ejemplo, grietas. Sustitúyala si estuviera dañada.
5. Compruebe que las cubiertas están correctamente montadas y que no están dañadas.
6. Asegúrese de que el producto funciona correctamente.

Batería



ADVERTENCIA: Antes de usar la batería, debe leer y entender el capítulo sobre seguridad. También debe leer y

comprender el manual de usuario de la batería y el cargador de batería.

Mantenga la batería y el cargador de batería en lugares con una temperatura ambiente correcta.

	Temperatura ambiente
Funcionamiento de la batería en el producto	$-5\text{ }^{\circ}\text{C}$ – $40\text{ }^{\circ}\text{C}$
Carga de la batería	$0\text{ }^{\circ}\text{C}$ – $35\text{ }^{\circ}\text{C}$

Carga de la batería

Cargue la batería antes de utilizarla por primera vez.

Nota: El proceso de carga solo es posible cuando la temperatura de la batería se encuentra dentro del intervalo de temperaturas de carga permitido ($0\text{ }^{\circ}\text{C}$ – $35\text{ }^{\circ}\text{C}$).

1. Conecte el cable de alimentación del cargador de batería a una toma de corriente con tierra.



PRECAUCIÓN: Asegúrese de que la red eléctrica tiene la tensión y la frecuencia correctas.

2. Coloque la batería en el cargador. La batería está conectada al cargador de batería cuando el LED verde parpadea. (Fig. 54)
3. La batería está completamente cargada cuando el LED verde del cargador se enciende. Cargue la batería durante un máximo de 24 horas.
4. Desenchufe el cargador de batería de la red eléctrica.



PRECAUCIÓN: No tire del cable de alimentación.

5. Retire la batería del cargador.

LED de estado de la batería en el cargador de batería

El LED rojo (A) y el LED verde (B) del cargador de batería muestran el estado de la batería. Consulte *Carga de la batería en la página 216*.

(Fig. 55)

LED	Estado de la batería
El LED verde parpadea rápidamente.	La batería está cargando.
El LED verde parpadea lentamente.	La batería tiene una carga del 80 %.
El LED verde está encendido fijo.	La batería está completamente cargada.
El LED rojo está encendido.	Consulte <i>Resolución de problemas del cargador de batería en la página 222</i> .
El LED rojo parpadea rápidamente.	Consulte <i>Resolución de problemas del cargador de batería en la página 222</i> .

LED de estado de la batería en el producto

Cuando la batería está instalada en el producto, los LED del producto muestran el estado de la batería.

(Fig. 56)

LED	Estado de la batería
LED 1, 2 y 3 encendidos.	Completamente cargada.

LED	Estado de la batería
LED 1 y 2 encendidos.	Carga suficiente
LED 1 encendido.	La carga de la batería es baja.
LED 1 parpadeando.	La batería está descargada. El indicador de estado de la batería parpadea. Cargue la batería. Consulte <i>Carga de la batería en la página 216</i> .

Conexión de la batería al producto



ADVERTENCIA: Utilice únicamente baterías de ion-litio del sistema POWER FOR ALL P4A 18 V en el producto.

1. Asegúrese de que la batería está completamente cargada.
2. Coloque la batería en el soporte para batería del producto. La batería debe deslizarse fácilmente en el soporte; si no es así, no se está introduciendo correctamente.
 - a) Para Aspire P5-P4A: (Fig. 57)
 - b) Para Aspire PE5-P4A: (Fig. 58)
3. Introduzca la batería a fondo en su soporte. La batería quedará fija en su posición cuando oiga un clic.
4. Asegúrese de que el cierre encaja correctamente en su lugar.

Arranque del producto Aspire P5-P4A

1. Pulse el botón de encendido/apagado de la interfaz de usuario (A). Se encienden las luces LED. (Fig. 59)
2. Presione el bloqueo del gatillo de alimentación (B), desde el lado izquierdo o derecho, y mantenga pulsado el gatillo de alimentación (C).

Arranque del producto Aspire PE5-P4A

1. Empuje el botón de bloqueo hacia delante. (Fig. 37)
2. Presione el bloqueo del gatillo de alimentación (A), desde el lado izquierdo o derecho, y mantenga pulsado el gatillo de alimentación (B). (Fig. 60)

Corte de ramas



ADVERTENCIA: Actúe con el máximo cuidado cuando trabaje cerca de cables eléctricos aéreos. La caída de ramas puede provocar cortocircuitos.

- Siempre que sea posible, colóquese de manera que pueda efectuar el corte en ángulo recto con respecto a la rama. (Fig. 61)

- Corte las ramas grandes en secciones para controlar mejor el lugar donde caen. También se debe tener en cuenta que, al caer, las ramas pueden rebotar en el suelo y salir despedidas contra el usuario. (Fig. 62)
- Nunca corte la rama por la base, ya que esto retrasará la curación y aumentará el riesgo de que se produzcan ataques de hongos. (Fig. 63)
- Utilice el tope de la base del cabezal de corte para proporcionar apoyo durante el corte. Esto evitará que el equipo de corte rebote en la rama. (Fig. 64)
- Efectúe un corte inicial en la parte inferior de la rama antes de cortarla. Esto evitará que se desgarre la corteza, lo que provocaría una cicatrización lenta y causaría daños irreversibles al árbol. El corte no debe superar $\frac{1}{4}$ del grosor de la rama para evitar que la cadena se atasque. No detenga la cadena mientras retira el equipo de corte de la rama para evitar que se atasque. (Fig. 65)
- Asegúrese de que se mantiene con los pies firmemente apoyados y que puede trabajar libremente sin interferencias de ramas, piedras ni árboles.



ADVERTENCIA: Nunca active el gatillo de alimentación sin tener bien a la vista el equipo de corte.

Parada del producto Aspire P5-P4A

1. Suelte el gatillo de alimentación.
2. Pulse el botón de encendido/apagado de la interfaz de usuario. Las luces LED se apagan.
3. Presione el botón de liberación y tire de la batería hacia fuera. (Fig. 66)

Parada del producto Aspire PE5-P4A

1. Suelte el gatillo de alimentación.
2. Empuje el botón de bloqueo del gatillo de alimentación hacia atrás para bloquear el producto.
3. Presione el botón de liberación de la batería y tire de esta hacia fuera. (Fig. 67)
4. Si es necesario, desmonte el mango telescópico del producto.

Mantenimiento

Introducción



ADVERTENCIA: Asegúrese de leer y comprender el capítulo sobre seguridad

antes de realizar tareas de mantenimiento en el producto.



ADVERTENCIA: Retire la batería antes de realizar tareas de mantenimiento en el producto.

Programa de mantenimiento

Mantenimiento	Diario	Semanal	Mensualmente
Limpie la parte exterior del producto con un trapo seco. No utilice agua.	X		
Asegúrese de que el botón de encendido y apagado funciona correctamente y que no está dañado.	X		
Asegúrese de que el gatillo de alimentación y el bloqueo de dicho gatillo funcionan correctamente y de forma segura.	X		
Asegúrese de que todos los mandos funcionan correctamente y no están dañados.	X		
Mantenga los mangos limpios y secos. Asegúrese de que no haya aceite ni grasa en los mangos.	X		
Asegúrese de que la cubierta de la cadena de sierra no esté dañada. Sustituya la cubierta de la cadena de sierra si está dañada.	X		

Mantenimiento	Diario	Semanal	Mensualmente
Asegúrese de que los tornillos y las tuercas están bien apretados.	X		
Asegúrese de que los botones de liberación de la batería funcionan correctamente y fijan la batería en el producto.	X		
Compruebe que el cargador de batería funciona correctamente.	X		
Asegúrese de que la batería no esté dañada.	X		
Asegúrese de que la batería está cargada.	X		
Asegúrese de que el cargador de batería no esté dañado.	X		
Realice una comprobación de la cadena de sierra.	X		
Afile la cadena de sierra.	X		
Realice una comprobación de la tensión de la cadena de sierra.	X		
Lubrique la cadena de sierra.	X		
Asegúrese de que la cadena de sierra no gira sin accionar el gatillo de alimentación.	X		
Examine todos los cables, acoplamientos y conexiones. Asegúrese de que no estén dañados ni sucios.		X	
Limpie la cubierta de la cadena de sierra.		X	
Lime las rebabas de los bordes de la espada.		X	
Realice una comprobación de las conexiones entre la batería y el producto. Realice una comprobación de la conexión entre la batería y el cargador de batería.			X
Asegúrese de que la podadora no esté dañada. Sustituya la podadora si está dañada.	Todo el mantenimiento y las reparaciones de la podadora deben ser realizados por un distribuidor Husqvarna autorizado.		
Examine el desgaste del piñón de arrastre de la cadena.	Sustituya el piñón de arrastre de la cadena después de aproximadamente 20 horas de funcionamiento o más a menudo si es necesario.		

Inspección del equipo de corte

1. Asegúrese de que no haya grietas en los remaches y eslabones, y que no haya ningún remache flojo. Proceda a la sustitución si es necesario. (Fig. 68)
2. Asegúrese de que la cadena de sierra se doble con facilidad. Sustituya la cadena de sierra si está rígida.
3. Compare la cadena de sierra con una cadena de sierra nueva para determinar si los remaches y eslabones están desgastados.

4. Cambie la cadena de sierra si la parte más larga del diente de corte tiene un tamaño inferior a 4 mm (0,16 pulg). Asimismo, cambie la cadena de sierra si presenta grietas en los eslabones de corte. (Fig. 69)

Sustitución de la espada y la cadena de sierra

1. Gire el bloqueo hacia la izquierda y retire la cubierta protectora (A). (Fig. 70)
2. Retire la espada con la cadena de sierra acoplada.
3. Retire la cadena de sierra de la espada.

- Coloque una nueva cadena de sierra en la ranura de la espada.
- Instale la nueva espada con la ranura (B) en el tornillo (E) y el orificio (D) en el pasador de la espada (F).
- Instale la cadena de sierra alrededor del piñón de arrastre (G). Asegúrese de que los dientes de corte apunten en sentido contrario al piñón de arrastre (C).
- Instale la cubierta protectora (A) y gire el bloqueo hacia la derecha.
- Apriete la cadena de sierra. Consulte *Ajuste de la tensión de la cadena de sierra en la página 220* para obtener instrucciones.

Para afilar la cadena de sierra

Información sobre la espada y la cadena de sierra



ADVERTENCIA: Use guantes protectores cuando manipule la cadena de sierra o realice tareas de mantenimiento en ella. La cadena de sierra puede causar lesiones, aunque no se mueva.

Si la espada o la cadena de sierra se desgastan o presentan algún tipo de desperfecto, cámbielas por una combinación de espada y cadena de sierra recomendada por Husqvarna. Esto es necesario para conservar los niveles de seguridad del producto. Consulte *Accesorios en la página 224* para ver una lista de combinaciones de espada y cadena de repuesto recomendadas.

- Longitud de la espada, pulg/cm. La información sobre la longitud de la espada y el tipo de cadena suele encontrarse en la parte posterior de la espada.

(Fig. 71)

- Paso de cadena en pulgadas. La distancia entre los eslabones de arrastre de la cadena de sierra debe corresponderse con la distancia de los dientes del cabezal de rueda de la espada y del piñón de arrastre.

(Fig. 72)

- Número de eslabones de arrastre (unidades). El número de eslabones de arrastre viene determinado por tipo de espada.

(Fig. 73)

- Ancho de la guía de la espada, pulg/mm. El ancho de la guía de la espada debe ser idéntico al ancho de los eslabones de arrastre de la cadena.

(Fig. 74)

- La espada debe corresponderse con el producto.

(Fig. 75)

- Ancho del eslabón de arrastre, mm/pulg.

(Fig. 76)

Información general sobre cómo afilar los eslabones de corte

No corte con una cadena de sierra roma. Si la cadena de sierra no está afilada, tendrá que ejercer una presión superior para que la espada avance por la madera. Si la cadena de sierra está muy roma, en lugar de virutas se generará polvo de serrín.

Una cadena de sierra afilada avanza por la madera con facilidad y genera virutas largas y gruesas.



ADVERTENCIA: La violencia de la reculada aumenta considerablemente si no se respetan las instrucciones relativas al afilado.

Nota: Consulte *Afilado de los eslabones de corte en la página 220* para obtener información sobre el afilado de la cadena de sierra.

Afilado de los eslabones de corte

- Utilice una lima redonda y un calibrador de afilado para afilar los dientes de corte. (Fig. 77)

Nota: Consulte *Accesorios en la página 224* para obtener información sobre la lima y el calibrador que Husqvarna recomienda para su cadena de sierra.

- Coloque correctamente el calibrador de afilado en el eslabón de corte. Consulte las instrucciones facilitadas con el calibrador de afilado.
- Mueva la lima desde el interior de los dientes de corte hacia fuera. Reduzca la presión al tirar de la lima. (Fig. 78)
- Afile un lado de todos los dientes de corte.
- Dé la vuelta al producto y afile el otro lado.
- Asegúrese de que todos los dientes de corte tengan la misma longitud.

Ajuste de la tensión de la cadena de sierra



ADVERTENCIA: Una cadena de sierra sin la tensión correcta podría soltarse de la espada y causar lesiones graves o la muerte.

Una cadena de sierra se destensa con el uso. Es importante ajustar la tensión de la cadena de sierra con regularidad para asegurarse de que sea la correcta. Realice una comprobación de la tensión de la cadena de sierra antes de usar el producto. Tense la cadena de sierra todo lo que sea posible, aunque debe poder girar libremente tirando de ella a mano.

Nota: Una cadena de sierra nueva tiene un periodo de rodaje. Compruebe la tensión con mayor frecuencia durante este periodo.

1. Gire el ajustador de tensión de la cadena hacia la derecha para tensar la cadena de sierra. Aplique tanta tensión a la cadena de sierra como sea posible. Debe quedar apretada contra la espada. (Fig. 79)

Nota: Gire el ajustador hacia arriba (+) para aumentar la tensión y hacia abajo (-) para disminuirla. La cadena de sierra estará bien tensada cuando pueda girarla con facilidad con la mano pero esté apretada contra la espada.

2. Asegúrese de que puede girar la cadena de sierra libremente con la mano y que esta no cuelga de la espada. (Fig. 80)

Lubricación del equipo de corte



ADVERTENCIA: La lubricación insuficiente del equipo de corte puede ocasionar roturas de cadena, con el riesgo consiguiente de accidentes graves e incluso mortales.



ADVERTENCIA: No utilice aceite residual. El aceite residual es peligroso para las personas, el producto y el medio ambiente.

Aceite para cadena de sierra

- Utilice un aceite para cadena de sierra con buena adherencia a la cadena. El aceite para cadena debe mantener su viscosidad en todos los climas, por ejemplo, durante el calor del verano o el frío del invierno.
- Utilice el aceite para cadena Husqvarna para prolongar al máximo la vida útil de la cadena de sierra y reducir al mínimo los efectos adversos en el medioambiente. Si el aceite para cadena de sierra Husqvarna no está disponible, utilice un aceite para cadena estándar.

- En zonas donde el aceite para la lubricación de cadenas de sierra no esté disponible, utilice aceite de cadena X-Guard BIO.
- Asegúrese de que la lubricación de la cadena de sierra funciona correctamente. Compruebe si es necesario añadir aceite de cadena de sierra.

Comprobación de la espada

1. Compruebe si se han formado rebabas en los lados de la espada. Lime las rebabas. (Fig. 81)
2. Limpie la ranura de la espada. (Fig. 82)
3. Examine si la ranura de la espada presenta indicios de desgaste. Cambie la espada si es necesario. (Fig. 83)
4. Examine si la punta de la espada está en mal estado o muy desgastada. (Fig. 84)
5. Cambie la posición de la espada todos los días para prolongar su vida útil. (Fig. 85)

Limpieza del producto, la batería y el cargador de batería

1. Limpie el producto con un paño seco después de su uso.
2. Limpie la batería y el cargador de batería con un paño limpio y seco. Mantenga las guías del soporte de la batería limpias.
3. Asegúrese de que los terminales de la batería y el cargador de batería estén limpios antes de su uso.
4. Limpie la superficie interior de la cubierta protectora con un cepillo.

Para examinar la batería y el cargador de la batería

1. Examine la batería en busca de daños, por ejemplo, grietas.
2. Examine el cargador en busca de daños, por ejemplo, grietas.
3. Asegúrese de que el cable de alimentación del cargador de la batería no esté dañado ni agrietado.

Resolución de problemas

Interfaz de usuario Aspire P5-P4A

Problema	Posibles errores	Solución posible
El LED verde de activación parpadea.	Tensión de la batería baja.	Cargue la batería.

Problema	Posibles errores	Solución posible
El LED rojo de error parpadea.	Sobrecarga.	El equipo de corte se ha atascado. Apague el producto. Retire la batería. Retire la suciedad del equipo de corte. Afloje la cadena.
	Desviación de la temperatura.	Deje enfriar el producto.
	Se han pulsado a la vez el gatillo de alimentación y el botón de encendido.	Suelte el gatillo de alimentación y pulse el botón de encendido.
Los LED verde y rojo parpadean alternativamente.	La batería está descargada.	Cargue la batería.
	La batería está dañada.	Póngase en contacto con su taller de servicio.

Resolución de problemas del cargador de batería

LED del cargador de batería	Causa	Solución
El LED verde está encendido fijo y el LED rojo parpadea.	La batería no está correctamente instalada en el cargador.	Extraiga la batería del cargador e introdúzcala de nuevo.
	Los conectores de la batería están sucios.	Limpie los conectores de la batería.
	La temperatura ambiente es demasiado alta o demasiado baja.	Utilice el cargador de batería con temperaturas entre 0 °C y +35 °C.
	La batería está dañada.	Sustituya la batería.
El LED verde y el LED rojo están apagados.	El cargador de batería no está enchufado correctamente a la toma de corriente.	Conecte el cargador de batería a una toma de corriente.
	Toma de corriente averiada.	Conecte el cargador de batería con la tensión y la frecuencia que se indican en la placa de características.
	El cable del cargador de batería está dañado.	Acuda a un taller de servicio autorizado.
	El cargador de batería está dañado.	
Otros errores.	Si se producen otros errores, asegúrese de que el producto está apagado, quite la batería y hable con un taller de servicio autorizado.	

Transporte y almacenamiento

Transporte y almacenamiento

- Las baterías de iones de litio incluidas cumplen los requisitos de la normativa sobre mercancías peligrosas.
- Siga el requisito especial indicado en el paquete y en las etiquetas para el transporte comercial, incluso por terceros y agentes de transporte.
- Hable con alguien con formación especial en materiales peligrosos antes de enviar el producto. Respete todas las normativas nacionales aplicables.
- Cubra con cinta los contactos abiertos cuando ponga la batería en un paquete. Embale bien la batería en el paquete para evitar que se mueva.
- Extraiga la batería si va a guardar o transportar el producto.

- Coloque la batería y el cargador en un lugar seco y protegido de la humedad y las heladas.
- No almacene la batería en lugares donde pueda generarse electricidad estática. No guarde la batería en una caja metálica.
- Guarde la batería a una temperatura de entre -20 °C y +50 °C (-4 °F y 122 °F), y protegida de la luz directa del sol.
- Guarde el cargador de batería a una temperatura de entre 5 °C y 45 °C (41 °F y 113 °F), y protegido de la luz directa del sol.
- Utilice el cargador de batería solo cuando la temperatura ambiente esté entre 0 °C y 35 °C (32 °F y 95 °F).
- Guarde el producto en un lugar cuya temperatura esté entre -40 °C y +60 °C (-40 °F y 140 °F).
- Cargue la batería entre el 30 % y el 50 % antes de guardarla durante periodos de tiempo prolongados.
- Guarde el cargador de batería en un espacio cerrado y seco.
- Cuando guarde la batería, manténgala alejada del cargador. No permita que los niños ni otras personas no autorizadas toquen el equipo. Guarde el equipo en un lugar que pueda cerrarse con llave.

- Limpie el producto y realice un mantenimiento completo antes de guardarlo durante un periodo de tiempo prolongado.
- Utilice la protección de transporte del producto para evitar lesiones o daños en el producto durante el transporte y almacenamiento.
- Fije el producto firmemente durante el transporte.

Desecho de la batería, el cargador y el producto

El siguiente símbolo significa que el producto no puede desecharse con los residuos domésticos. Reciclelo en un centro de reciclaje para equipos eléctricos y electrónicos. Esto ayudará a evitar daños al medioambiente y a las personas.

Consulte a las autoridades locales, el servicio de recogida de residuos domésticos o a su distribuidor para obtener más información.

(Fig. 23)

Nota: El símbolo aparece en el producto o el paquete del producto.

Datos técnicos

Datos técnicos

	Aspire P5-P4A	Aspire PE5-P4A
Motor		
Tipo	PMDC 18 V	PMDC 18 V
Velocidad de la cadena, m/s	4,9	4,9
Peso		
Sin batería, kg/lb	1,6/3,5	3,1/6,8
Emisiones de ruido ²⁵		
Nivel de potencia acústica medida, dB(A)	88	88
Nivel de potencia acústica garantizado L _{WA} dB(A)	91	90
Niveles acústicos ²⁶		
Nivel de presión sonora equivalente en el oído del usuario, dB(A)	75	74

²⁵ Emisiones sonoras en el entorno medidas como potencia acústica (L_{WA}) según la directiva 2000/14/CE. La diferencia entre la potencia acústica garantizada y medida es que la potencia acústica garantizada también incluye la dispersión en el resultado de la medición y las variaciones entre diferentes productos del mismo modelo, según la directiva 2000/14/CE.

²⁶ El nivel de presión sonora equivalente, según la norma ISO 22868, se calcula como la suma de energía, ponderada en el tiempo, de los niveles de presión sonora en diferentes condiciones de trabajo. La dispersión estadística habitual del nivel de presión sonora equivalente tiene una desviación típica de 3 dB (A).

	Aspire P5-P4A	Aspire PE5-P4A
Niveles de vibración ²⁷		
Niveles de vibración en los mangos, medidos conforme a ISO 22867, m/s²		
Plegado, mango delantero/mango trasero	–	0,5/0,5
Abierto, mango delantero/mango trasero	–	0,3/0,3
Mango principal/mango auxiliar	0,8/0,4	–

Baterías homologadas

se recomienda utilizar baterías con un mínimo de 4,0 Ah.

Este producto se puede utilizar con todas las baterías **POWER FOR ALL**. Para obtener el mejor rendimiento,

Batería	P4A 18-B45	P4A 18-B72
Tipo	Iones de litio	Iones de litio
Capacidad de la batería, Ah	2,5	4,0
Tensión nominal, V	18	18
Peso, kg	0,35	0,65
Número de celdas (Ion Litio)	5	10

Cargadores de batería homologados

Cargador de batería	P4A 18-C70
Tensión de entrada, V	Consulte la información nominal del cargador.
Frecuencia, Hz	50–60
Potencia, W	70

Accesorios

Combinaciones de espada y cadena de sierra

Las combinaciones siguientes tienen la homologación CE.

Espada			Cadena de sierra	
Longitud, pulgadas	Paso, pulgadas	Anchura de ranura, mm	Tipo	Longitud, número de eslabones de arrastre

²⁷ Los datos referidos del nivel de vibración equivalente tienen una dispersión estadística habitual (desviación típica) de 1,5 m/s².







Espada			Cadena de sierra	
5	1/4"	1,1	SP11G	32

Afilado y calibrador de afilado de la cadena de sierra

Utilice el calibrador de afilado recomendado para obtener los ángulos de afilado correctos. Le

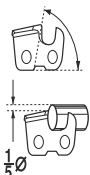
aconsejamos utilizar siempre el calibrador de afilado recomendado para restablecer el filo de la cadena de sierra.

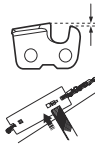
Si desconoce qué cadena de sierra tiene montada en el producto, acuda a su taller de servicio.

						
	mm/pulg.	60°	30°	0°	mm/pulg.	
SP11G	3,5/9/64	60°	30°	0°	0,4/0,016	5299371-01

Declaración de conformidad

Declaración de conformidad CE

Nosotros, **Husqvarna AB**, SE-561 82 Huskvarna (Suecia), tel. +46-36-146500, declaramos bajo nuestra exclusiva responsabilidad que el producto:

Descripción	Podadora y podadora de barra a batería
Marca	Husqvarna
Tipo/Modelo	Aspire P5-P4A, Aspire PE5-P4A
Identificación	Números de serie a partir del año 2022

Cumple las siguientes directivas y normas de la UE:

Directiva/Norma	Descripción
2006/42/CE	"relativa a las máquinas"
2014/30/UE	"relativa a la compatibilidad electromagnética"
2011/65/UE	"relativa a restricciones de utilización de determinadas sustancias peligrosas en aparatos eléctricos y electrónicos"
2000/14/CE	"relativa a las emisiones sonoras en el entorno"

Y que se aplican las especificaciones técnicas o los estándares siguientes: EN 62841-1:2015/A11:2022, EN ISO 11680-1:2021, EN ISO 12100:2010, EN IEC 55014-1:2021, EN IEC 55014-2:2021, EN IEC 63000:2018.



DEKRA Testing and Certification GmbH, Handwerkstraße 15, 70565 Stuttgart, Germany, 0158 ha efectuado el examen voluntario de tipo CE conforme a la directiva relativa a las máquinas (2006/42/CE), artículo 12, apartado 3b. El número del certificado de examen de tipo CE es: 4815039.22006.

Procedimiento de evaluación de la conformidad aplicado de conformidad con el anexo V de la Directiva 2000/14/CE.

Para obtener información respecto a las emisiones sonoras, consulte *Datos técnicos en la página 223*.

Huskvarna, 2022-06-22

Claes Losdal, director de I+D de Husqvarna AB
Responsable de la documentación técnica

Licencias

Copyright © 2012–2020 STMicroelectronics

La garantía no cubre desperfectos resultantes de un deterioro y desgaste normales, negligencia, uso inapropiado, reparación no autorizada o si el aparato de aspiración se conecta a la tensión incorrecta.

Todos los derechos reservados.

Se permite la redistribución y el uso del código fuente o el código binario, modificado o no, siempre que se cumplan las siguientes condiciones:

- La redistribución del código fuente debe conservar el aviso de copyright anterior, esta lista de condiciones y la siguiente exención de responsabilidad.
- La redistribución del código binario debe reproducir el aviso de copyright anterior, esta lista de condiciones y la siguiente exención de responsabilidad en la documentación o en otros materiales proporcionados con la distribución.
- Ni el nombre de STMicroelectronics ni los nombres de sus colaboradores pueden utilizarse para promocionar productos derivados de este software sin un permiso específico previo por escrito.

LOS TITULARES DEL COPYRIGHT Y LOS COLABORADORES PROPORCIONAN ESTE SOFTWARE "TAL CUAL", Y SE RENUNCIA A CUALQUIER GARANTÍA EXPRESA O IMPLÍCITA, INCLUIDAS, ENTRE OTRAS, LAS GARANTÍAS IMPLÍCITAS DE COMERCIABILIDAD E IDONEIDAD PARA UN FIN DETERMINADO. EN NINGÚN CASO SE RESPONSABILIZARÁ AL TITULAR DEL COPYRIGHT NI A LOS COLABORADORES POR NINGÚN DAÑO DIRECTO, INDIRECTO, FORTUITO, ESPECIAL, EJEMPLAR O DERIVADO (INCLUIDOS, ENTRE OTROS, LA PROPORCIÓN DE BIENES O SERVICIOS DE SUSTITUCIÓN; LA PÉRDIDA DE USO, DATOS O BENEFICIOS; O LA INTERRUPCIÓN DE LA ACTIVIDAD EMPRESARIAL), SEA CUAL SEA SU CAUSA O TIPO, YA SEA DE FORMA CONTRACTUAL, EXTRA CONTRACTUAL O POR RESPONSABILIDAD ESTRICTA (INCLUIDA NEGLIGENCIA U OTRO TIPO), Y COMO CONSECUENCIA DEL USO DE ESTE SOFTWARE, AUNQUE SE HAYA ADVERTIDO DE LA POSIBILIDAD DE QUE SE PRODUZCAN TALES DAÑOS.

Licencia de Apache 2.0

Copyright © 2009-2019 Arm Limited. Todos los derechos reservados.

Versión 2.0, enero de 2004 <http://www.apache.org/licenses/>

TÉRMINOS Y CONDICIONES DE USO,
REPRODUCCIÓN Y DISTRIBUCIÓN

1. Definiciones.

"**Licencia**" hace referencia a los términos y condiciones de uso, reproducción y distribución, según la definición establecida en las secciones 1 a 9 de este documento.

"**Licenciador**" hace referencia al titular del copyright, o a la entidad autorizada por el mismo, que otorga la licencia. "**Entidad legal**" hace referencia a la unión de la entidad actuante y todas las demás entidades que la controlan, son controladas por ella o están sujetas a un control común con dicha entidad. A los efectos de esta definición, el "**control**" es (i) la potestad directa o indirecta para dirigir o gestionar dicha entidad, ya sea mediante contrato o de otro modo; o (ii) la titularidad de al menos el cincuenta por ciento (50 %) de las acciones; o (iii) la propiedad efectiva de dicha entidad.

"**Usted**" (o "**su**") hace referencia a una persona o entidad legal que ejerza los permisos otorgados por esta licencia. El formato de "**código fuente**" hace referencia al formato preferente para realizar modificaciones, incluidos, entre otros, el código fuente del software, el código fuente de la documentación y los archivos de configuración. El formato de "**objeto**" hace referencia al formato resultante de la transformación mecánica o traducción del código fuente, lo cual incluye, entre otros, el código de objeto compilado, la documentación generada y las conversiones a otros tipos de soportes.

"**Obra**" hace referencia a la obra del autor, ya sea en formato de código fuente o de objeto, disponible en virtud de esta licencia, según se indica en un aviso de copyright incluido o incorporado a la obra (se facilita un ejemplo en el apéndice más adelante).

"**Obras derivadas**" hace referencia a cualquier obra, en formato de código fuente o de objeto, que esté basada en la obra (o derive de ella), y en la que el conjunto de las revisiones editoriales, anotaciones, elaboraciones u otras modificaciones representen una obra de autoría original. A los efectos de esta licencia, las obras derivadas no incluirán las obras que sea posible separar o que compartan un simple vínculo (o unión por nombre) con las interfaces de la obra y de las obras derivadas de la misma. "**Colaboración**" hace referencia a cualquier obra de autor, incluida la versión original de la obra y cualquier modificación o adición a dicha obra u obras derivadas de la misma, que se envíen intencionadamente al licenciador para su inclusión en la obra por parte del titular del copyright o por una persona o entidad legal autorizada para ello en representación del titular del copyright. A los efectos de esta definición, "**enviar**" hace referencia a cualquier forma de comunicación electrónica, verbal o escrita enviada al licenciador o a sus representantes, incluida, entre otras, la comunicación en listas de correo electrónico, sistemas de control de código fuente y sistemas de seguimiento de problemas gestionados por o en representación del licenciador con el fin de comentar y mejorar la obra, a excepción de las comunicaciones descritas claramente o designadas por escrito como "**No colaboración**" por el titular del copyright. "**Colaborador**" hace referencia al licenciador

o cualquier persona o entidad legal en cuyo nombre haya recibido el licenciador una colaboración que se incorporará posteriormente a la obra.

2. Concesión de licencia de copyright.

De acuerdo con los términos y condiciones de esta licencia, por la presente, cada colaborador le otorga una licencia de copyright perpetua, global, no exclusiva, sin cargas ni regalías e irrevocable para reproducir, preparar obras derivadas, mostrar u operar públicamente, sublicenciar y distribuir la obra y dichas obras derivadas en formato de código fuente u objeto.

3. Concesión de licencia de patente.

De acuerdo con los términos y condiciones de esta licencia, por la presente, cada colaborador le otorga una licencia de patente perpetua, global, no exclusiva, sin cargas ni regalías e irrevocable (excepto en los casos indicados en esta sección) para utilizar o hacer utilizar, vender, ofertar, importar y transferir de otro modo la obra, siendo de aplicación esta licencia solamente a las solicitudes de patente otorgables por un colaborador que afecten exclusivamente a sus colaboraciones o combinación de colaboraciones a la obra a la que se incorporaron. Si usted iniciara un proceso legal contra cualquier entidad (incluidas las contrademandas en un proceso) alegando que la obra o una colaboración incorporada a la obra constituye una infracción directa o contributiva de una patente, todas las licencias de patentes otorgadas a usted en virtud de esta licencia sobre esa obra cesarán a partir de la fecha en que se instituya dicho proceso.

4. Redistribución.

Usted podrá reproducir y distribuir copias de la obra o de las obras derivadas de la misma en cualquier medio, con o sin modificaciones, en formato de código fuente o de objeto, siempre que cumpla las siguientes condiciones:

- Deberá facilitar a todos los demás receptores de la obra u obras derivadas una copia de esta Licencia.
- Deberá indicar claramente las modificaciones que haya realizado en los archivos. Deberá conservar en el formato de código fuente de todas las obras derivadas que usted distribuya todos los avisos relativos al copyright, patentes, marcas comerciales y atribuciones en la forma de código fuente de la obra, salvo los avisos que no pertenezcan a ninguna parte de las obras derivadas.
- Si la obra incluye un archivo de texto de "AVISO" como parte de su distribución, todas las obras derivadas que usted distribuya deberán incluir una copia legible de los avisos de atribución contenidos en dicho archivo de AVISO, salvo aquellos avisos que no pertenezcan a ninguna parte de las obras derivadas, en al menos uno de los lugares siguientes: en el contenido del archivo de texto de AVISO distribuido como parte de la obra derivada; en el contenido del formato de código fuente o en la documentación, si estos se facilitan junto con

las obras derivadas; o mediante un elemento visual generado por las obras derivadas, en el lugar en que normalmente aparezcan tales avisos externos. El contenido del archivo de AVISO es meramente informativo y no modifica la licencia. Usted podrá añadir sus propios avisos de atribución en las obras derivadas que usted distribuya, junto con el texto de AVISO de la obra, o como adición al mismo, siempre que estos avisos de atribución adicionales no puedan interpretarse como una modificación de la licencia. Usted podrá añadir su propia declaración con respecto al copyright en sus modificaciones y podrá añadir términos y condiciones diferentes en la licencia para el uso, la reproducción o la distribución de sus modificaciones o de las obras derivadas en conjunto, siempre que su uso, reproducción y distribución de la obra cumpla las condiciones establecidas en esta licencia.

5. Envío de colaboraciones.

A menos que usted indique explícitamente lo contrario, todas las colaboraciones que envíe deliberadamente al licenciador para su inclusión en la obra estarán sujetas a los términos y condiciones de esta licencia sin términos y condiciones adicionales. Sin perjuicio de lo anterior, nada de lo aquí expuesto sustituirá ni modificará los términos de cualquier otro acuerdo de licencia independiente que haya suscrito con el licenciador en relación con tales colaboraciones.

6. Marcas comerciales.

Esta licencia no autoriza el uso de nombres comerciales, marcas comerciales, marcas de servicio o nombres de productos del licenciador, excepto cuando lo requiera el uso razonable y habitual en la descripción del origen de la obra y la reproducción del contenido del archivo de AVISO.

7. Renuncia de garantía.

A menos que lo exijan las leyes pertinentes o se acuerde por escrito, el licenciador ofrece la obra (y cada colaborador ofrece sus colaboraciones) "TAL CUAL", SIN GARANTÍAS NI CONDICIONES DE NINGÚN TIPO, ya sean expresas o implícitas, como por ejemplo, cualquier garantía o condición sobre TÍTULO, NO INFRACCIÓN, COMERCIABILIDAD o IDONEIDAD PARA UN FIN PARTICULAR. Usted es el único responsable de determinar si es apropiado utilizar o redistribuir la obra y asume todos los riesgos asociados a su ejercicio de los permisos otorgados en virtud de esta licencia. 8. Limitación de responsabilidad. Bajo ninguna circunstancia ni fundamento legal, ya sea extracontractual (incluida la negligencia), contractual o de otro tipo, a menos que lo exijan las leyes pertinentes (como en el caso de actos de negligencia deliberados y graves) o se haya acordado por escrito, será responsable ningún colaborador ante usted por daños de ningún tipo, ya sean directos, indirectos, especiales, fortuitos o derivados ocasionados como resultado de esta licencia o por el uso o imposibilidad

de uso de la obra (como por ejemplo los daños por pérdida de clientes, pérdida de actividad, avería o mal funcionamiento de los ordenadores o cualquier otra forma de daños o pérdidas comerciales), incluso si dicho colaborador hubiese sido advertido de la posibilidad de tales daños.

9. Aceptación de garantías o responsabilidad adicional.

Al redistribuir la obra o las obras derivadas de la misma, usted podrá ofrecer y cobrar por la aceptación de asistencia, garantías, indemnización u otras obligaciones de responsabilidad o derechos en virtud de esta licencia. No obstante, al aceptar tales obligaciones, usted podrá actuar solamente en su propio nombre y bajo su propia responsabilidad, no en nombre de ningún otro colaborador, y solamente si usted accede a indemnizar, defender y eximir a cada colaborador de cualquier tipo de responsabilidad o disputas contra dicho colaborador como resultado de su aceptación de tales garantías o responsabilidades adicionales. FIN DE LOS TÉRMINOS Y CONDICIONES

ÍNDICE

Introdução.....	230	Transporte e armazenamento.....	247
Segurança.....	232	Especificações técnicas.....	247
Montagem do Aspire PE5-P4A.....	240	Acessórios.....	249
Funcionamento.....	240	Declaração de conformidade.....	250
Manutenção.....	242	Licenças.....	251
Resolução de problemas.....	246		

Introdução

Descrição do produto

O produto Husqvarna Aspire P5-P4A é uma podadora a bateria.

O produto Husqvarna Aspire PE5-P4A é uma podadora com mastro a bateria com função telescópica.

Decorre um trabalho constante para aumentar a sua segurança e eficiência durante o funcionamento. Para mais informações, contacte o distribuidor com assistência técnica.

Vista geral do produto

(Fig. 1)

1. Podadora
2. Proteção da corrente da serra
3. Lâmina de guia
4. Manípulo de bloqueio da cobertura de proteção
5. Bloqueio do interruptor de alimentação, podadora
6. Interruptor de alimentação, podadora
7. Interface do utilizador
8. Punho principal, podadora
9. Bateria
10. Manípulo de bloqueio para podadora
11. Eixo
12. Função telescópica
13. Botão de bloqueio
14. Interruptor de alimentação, podadora com mastro
15. Bloqueio do interruptor de alimentação, podadora com mastro
16. Botão de desengate da bateria
17. Conetor
18. Carregador de bateria
19. Indicador de dispositivo ligado e aviso
20. Proteção para transporte
21. Manual do utilizador
22. Gancho para podadora, parafusos e buchas
23. Gancho para podadora com mastro, parafusos e buchas
24. Óleo de corrente biológico
25. Chave Allen

Finalidade

Utilize o produto para cortar ramos e galhos. Não utilize o produto para outras tarefas.

Guia rápido

Leia o código QR para obter aconselhamento sobre como utilizar o produto.

(Fig. 27)

Símbolos no produto

- (Fig. 2) AVISO: Este produto pode ser perigoso e provocar ferimentos graves ou a morte do operador ou de terceiros. Seja cuidadoso e utilize o produto corretamente.
- (Fig. 3) Leia o manual do utilizador com atenção e certifique-se de que compreende as instruções antes de utilizar o produto.
- (Fig. 4) Para Aspire P5-P4A: Utilize proteção ocular aprovada.
- (Fig. 5) Para Aspire PE5-P4A: Utilize um capacete de proteção em locais onde possam cair objetos sobre si. Utilize protetores acústicos aprovados. Utilize proteção ocular aprovada.
- (Fig. 6) Utilize luvas de proteção aprovadas.
- (Fig. 7) Use botas antiderrapantes resistentes. (Aplicável apenas à podadora com mastro.)
- (Fig. 8) Corrente contínua.
- (Fig. 9) Tensão nominal, V
- (Fig. 10) Não exponha à chuva.

(Fig. 11)	Enchimento com óleo de corrente.	(Fig. 17)	Emissão de ruído para a etiqueta ambiental de acordo com as diretivas e regulamentos da União Europeia e do Reino Unido e o regulamento "Protection of the Environment Operations (Noise Control) Regulation 2017" (regulamento de proteção de operações no meio ambiente [controlo do ruído] de 2017) da Nova Gales do Sul. O nível de potência sonora garantido do produto está especificado nas especificações técnicas na página <i>Especificações técnicas na página 247</i> e na etiqueta.
(Fig. 12)	Sentido de rotação da corrente da serra.		
(Fig. 13)	Risco de ferimentos. Mantenha as mãos afastadas da corrente da serra.		
(Fig. 14)	Rode para a esquerda para soltar o manípulo e rode para a direita para apertar o manípulo.		
(Fig. 15)	O produto está em conformidade com as diretivas aplicáveis da UE.		
(Fig. 16)	Este produto está em conformidade com os regulamento aplicáveis do Reino Unido.	(Fig. 18)	O produto ou a respetiva embalagem não são resíduos domésticos. Recicle o equipamento numa estação de reciclagem para equipamentos elétricos e eletrónicos.
(Fig. 21)	Este produto não está eletricamente isolado. Se o produto entrar em contacto com cabos elétricos de alta tensão ou se se aproximar dos mesmos, pode provocar morte ou ferimentos graves. A eletricidade pode fluir de um ponto para outro sob a forma de arco voltaico. Quanto mais alta for a tensão, maior será a distância que a eletricidade pode percorrer. A eletricidade pode também percorrer ramos e outros objetos, especialmente se estiverem molhados. Mantenha sempre uma distância mínima de 10 m entre o produto e os cabos elétricos de alta tensão e/ou objetos em contacto com os mesmos. No caso de ter de trabalhar com uma distância de segurança mais curta, contacte sempre a empresa de fornecimento de energia elétrica em causa, para assegurar que a tensão é desligada antes de iniciar o seu trabalho.		
	O utilizador do produto tem de se certificar de que, durante a utilização, nenhuma pessoa ou animal se encontra num raio de 15 metros. (Aplicável apenas à podadora com mastro.)		
(Fig. 22)	A etiqueta de tipo ou a impressão a laser apresenta o número de série. aaaa é o ano de fabrico e ss é a semana de fabrico.		

Nota: Os restantes símbolos/autocolantes existentes no produto dizem respeito a exigências específicas para homologação em alguns países.

- (Fig. 25) Proteja a bateria de calor, por exemplo, contra luz solar intensa e contínua, fogo, sujidade, água e humidade. Existe um risco de explosão e curto-circuito.
- (Fig. 26)

Símbolos na bateria e/ou no carregador de bateria

- (Fig. 23) Recicle este produto numa estação de reciclagem para equipamentos elétricos e eletrónicos. (Válido unicamente na Europa)
- (Fig. 24) Utilize a bateria apenas em produtos de parceiros do sistema POWER FOR ALL.

- (Fig. 19) Utilize e armazene o carregador de bateria apenas em espaços interiores.
- (Fig. 20) Isolamento duplo.

Danos no produto

Não somos responsáveis por danos no nosso produto se:

- o produto tiver sido incorretamente reparado.
- o produto tiver sido reparado com peças que não sejam do fabricante ou que não sejam aprovadas pelo fabricante.

- o produto tiver um acessório que não seja do fabricante ou que não seja aprovado pelo fabricante.
- o produto não tiver sido reparado por um centro de assistência autorizado ou por uma autoridade aprovada.

Fabricante

Husqvarna AB

Drottninggatan 2, SE-561 82, Huskvarna, Sweden, tel: +46-36-146 500

Segurança

Definições de segurança

Os avisos, as precauções e as notas são utilizados para indicar partes especialmente importantes do manual.



ATENÇÃO: Utilizado no caso de existir risco de ferimento ou morte para o utilizador ou transeuntes, se não forem respeitadas as instruções do manual.



CUIDADO: Utilizado se existir risco de danos para o produto, para outros materiais ou para a área adjacente, se não forem respeitadas as instruções do manual.

Nota: Utilizado para disponibilizar informações adicionais necessárias numa determinada situação.

Avisos gerais de segurança da ferramenta eléctrica



ATENÇÃO: Leia todos os avisos de segurança e todas as instruções. O incumprimento dos avisos e das instruções poderá resultar em choques eléctricos, incêndios e/ou ferimentos graves.

Nota: Guarde todos os avisos e instruções para referência futura. O termo "ferramenta eléctrica" nos avisos refere-se à sua ferramenta eléctrica com ligação à corrente (com cabo) ou ferramenta eléctrica com bateria (sem cabo).

Segurança no local de trabalho

- **Mantenha a área de trabalho limpa e bem iluminada.** Áreas desarrumadas ou escuras convidam ao acidente.
- **Não maneje ferramentas eléctricas em ambientes explosivos, tal como na presença de líquidos inflamáveis, gases ou poeiras.** As ferramentas eléctricas criam faíscas que podem poeiras ou gases.
- **Mantenha as crianças e restantes pessoas afastadas enquanto maneja uma ferramenta eléctrica.** As distrações podem fazê-lo perder o controlo.

Segurança eléctrica

- **As fichas das ferramentas eléctricas têm de corresponder à tomada. Nunca modifique a ficha de qualquer forma. Não utilize quaisquer fichas adaptadoras com ferramentas eléctricas ligadas à terra.** As fichas inalteradas e as tomadas correspondentes reduzem o risco de choque eléctrico.
- **Evite o contacto corporal com superfícies ligadas à terra, tais como tubos, radiadores, fogões e frigoríficos.** Existe um risco acrescido de choque eléctrico se o seu corpo estiver em contacto com a terra.
- **Não exponha as ferramentas eléctricas a chuva ou condições de elevada humidade.** A entrada de água numa ferramenta eléctrica aumenta o risco de choque eléctrico.
- **Não danifique o cabo eléctrico. Nunca utilize o cabo eléctrico para transportar, puxar ou desligar a ferramenta eléctrica da tomada. Mantenha o cabo eléctrico afastado de fontes de calor, óleo, arestas afiadas ou de peças em movimento.** Os cabos eléctricos danificados ou emaranhados aumentam o risco de choque eléctrico.
- **Ao utilizar uma ferramenta eléctrica no exterior, utilize um cabo de extensão adequado para utilização em exteriores.** A utilização de um cabo eléctrico adequado para utilização no exterior reduz o risco de choque eléctrico.
- **Caso a operação da ferramenta eléctrica num local húmido seja inevitável, utilize uma fonte de alimentação com corta-circuito em caso de falha de terra (GFCI).** A utilização de um GFCI reduz o risco de choque eléctrico.

Segurança pessoal

- **Perigo! Não utilize o produto perto de cabos eléctricos.** A unidade não foi concebida para oferecer proteção contra choques eléctricos em caso de contacto com linhas eléctricas suspensas. Consulte os regulamentos locais para distâncias de segurança relativos a linhas de energia eléctrica suspensas e certifique-se de que a posição de utilização é segura antes de utilizar a podadora.
- **Mantenha-se alerta, tenha atenção ao que está a fazer e use o bom senso ao operar uma ferramenta eléctrica. Não utilize uma ferramenta eléctrica se estiver cansado ou sob a influência de drogas, álcool ou medicação.** Um momento de desatenção durante o manejo de ferramentas eléctricas pode resultar em lesões pessoais graves.

- **Use equipamento de proteção pessoal. Use sempre proteção ocular.** A utilização de equipamento de proteção como máscara antipoeira, calçado de segurança antiderrapante, capacete ou protetores acústicos nas condições apropriadas irá reduzir os ferimentos pessoais.
 - **Prevenção de arranque não intencional. Certifique-se de que o interruptor se encontra desligado antes de ligar à fonte de alimentação e/ou à bateria, de pegar ou transportar a ferramenta.** Transportar ferramentas eléctricas com o dedo no interruptor ou ligar ferramentas eléctricas à corrente eléctrica com o interruptor ligado é um convite aos acidentes.
 - **Remova qualquer chave de ajuste ou chave de porcas antes de ligar a ferramenta à corrente eléctrica.** Uma chave de porcas ou uma chave ligada a uma peça em rotação da ferramenta eléctrica pode resultar em lesões pessoais.
 - **Não se debruce. Mantenha o equilíbrio e os pés sempre bem assentes.** Isto permite um melhor controlo da ferramenta eléctrica em situações inesperadas.
 - **Vista-se adequadamente. Não use peças de roupa soltas ou jóias. Mantenha o cabelo, roupas e luvas longe de quaisquer peças em movimento.** Roupas soltas, jóias ou cabelo comprido podem ser apanhados nas peças em movimento.
 - **Se forem fornecidos dispositivos para a ligação de equipamentos de extração e de recolha de poeiras, assegure-se de que estes estão ligados e são utilizados corretamente.** A utilização da recolha de poeiras pode reduzir os riscos relacionados com poeiras.
 - **Siga sempre os princípios de segurança das ferramentas, mesmo que já esteja familiarizado com as mesmas devido a utilização frequente.** Uma ação descuidada pode provocar ferimentos graves numa fração de segundo.
 - A emissão de vibrações durante a utilização da ferramenta pode ser diferente do valor total declarado, dependendo da forma como a ferramenta é utilizada. Os operadores devem identificar as medidas de segurança necessárias à sua protecção, com base numa estimativa de exposição em condições reais de utilização (tendo em conta todas as fases do ciclo de operação, tais como o número de vezes que a ferramenta é ligada e desligada e quando está em rotação em vazio ou activada).
- **Desligue a ficha da fonte de alimentação eléctrica e/ou baterias da ferramenta eléctrica antes de fazer qualquer ajuste, mudar acessórios ou guardar ferramentas eléctricas.** Estas medidas de prevenção reduzem o risco de ligar a ferramenta eléctrica acidentalmente.
 - **Guarde ferramentas eléctricas que não estão na ser utilizadas fora do alcance das crianças e não permita que qualquer pessoa não familiarizada com a ferramenta eléctrica ou com as suas instruções maneje a ferramenta eléctrica.** As ferramentas eléctricas são perigosas nas mãos de utilizadores inexperientes.
 - **Faça a manutenção às ferramentas eléctricas. Verifique quanto a desalinhamentos ou bloqueio de peças móveis, danos de peças e qualquer outra condição que possa afectar o funcionamento da ferramenta eléctrica. Se estiver danificada, repare a ferramenta eléctrica antes de a usar.** Muitos acidentes são causados por ferramentas eléctricas com má manutenção.
 - **Mantenha as ferramentas de corte afiadas e limpas.** Ferramentas de corte com as zonas de corte afiadas e bem mantidas têm menos probabilidades de bloquear e são mais fáceis de controlar.
 - **Use a ferramenta eléctrica, acessórios e brocas, etc. de acordo com estas instruções, tomando em consideração as condições de funcionamento e o trabalho a ser executado.** A utilização da ferramenta eléctrica para operações diferentes das previstas pode resultar numa situação perigosa.
 - **Mantenha os punhos e as superfícies onde se segura secos, limpos e sem óleo nem massa lubrificante.** As superfícies onde se segura e os punhos escorregadios não permitem um controlo e um manuseamento seguros do produto em situações inesperadas.

Utilização e manutenção da bateria

Utilização e manutenção de ferramentas eléctricas

- **Não force a ferramenta eléctrica. Use a ferramenta eléctrica correcta para a sua aplicação.** A ferramenta eléctrica correcta fará um trabalho melhor e mais seguro ao ritmo para o qual foi desenhada.
- **Não use a ferramenta eléctrica se o interruptor não ligar ou desligar.** Qualquer ferramenta eléctrica que não possa ser controlada com o interruptor é perigosa e tem de ser reparada.
- **Recarregue a bateria apenas com o carregador especificado pelo fabricante.** Um carregador adequado para um tipo de bateria pode criar risco de incêndio quando usado com outra bateria.
- **Utilize as ferramentas eléctricas apenas com as baterias concebidas para as mesmas.** A utilização de quaisquer outras baterias pode criar risco de ferimentos e incêndio.
- **Quando a bateria não está a ser utilizada, mantenha-a afastada de outros objetos metálicos, como clips, moedas, chaves, pregos, parafusos ou outros objetos metálicos pequenos que possam fazer a ligação entre os dois terminais.** Provocar curto-circuitos nos terminais das baterias pode provocar queimaduras ou um incêndio.
- **Em condições extremas, é possível que o líquido da bateria veta; evite o contacto. Se ocorrer algum contacto accidental, lave com água. Se o líquido entrar em contacto com os olhos, procure assistência médica adicional.** O líquido vertido da bateria pode provocar irritações ou queimaduras.

- **Não utilize uma bateria ou uma ferramenta que se encontre danificada ou modificada.** As baterias danificadas ou modificadas podem apresentar um comportamento imprevisível que pode resultar em incêndios, explosões ou ferimentos graves.
- **Não exponha uma bateria ou uma ferramenta a fogo ou temperaturas excessivas.** A exposição a fogo ou a temperaturas acima de 130 °C/266 °F pode provocar uma explosão.
- **Siga todas as instruções de carregamento e não carregue a bateria ou a ferramenta fora do intervalo de temperatura especificado nas instruções.** Os carregamentos impróprios ou a temperaturas fora do intervalo especificado podem danificar a bateria e aumentar o risco de incêndio.

Assistência

- **Garanta que a manutenção da sua ferramenta elétrica é efetuada por um técnico de reparações qualificado e que utilize apenas peças de substituição idênticas.** Isto irá assegurar que a segurança das ferramentas elétricas é mantida.
- **Nunca deve efetuar a manutenção de baterias danificadas.** A manutenção das baterias deve ser efetuada apenas pelo fabricante ou por prestadores de serviços autorizados.

Avisos de segurança da podadora - segurança pessoal

- **Mantenha todas as partes do corpo afastadas da corrente da serra quando utilizar a podadora. Antes do arranque da podadora, certifique-se de que a corrente da serra não está em contacto com qualquer objeto.** Um momento de desatenção ao operar podadoras pode causar o emaranhamento das roupas ou do corpo com a corrente da serra.
- **Empunhe sempre a podadora com a mão direita no punho traseiro e a esquerda no punho dianteiro.** Se segurar a moto-serra com a posição invertida das mãos aumentará o risco de ferimentos pessoais e, portanto, não deverá fazê-lo.
- **Agarre na podadora apenas pelas superfícies de agarre isoladas uma vez que a corrente da serra pode entrar em contacto com cablagem oculta ou com o respetivo cabo.** O contacto das correntes das serras com um fio com tensão pode energizar as peças metálicas expostas da podadora e, por conseguinte, provocar um choque elétrico no utilizador.
- **Utilize proteção ocular. Recomenda-se a utilização de equipamento de proteção adicional acústica, para a cabeça, as mãos, as pernas e os pés.** A utilização de equipamento de proteção adequado irá reduzir o risco de ferimentos pessoais provocados por detritos arremessados ou por contacto accidental com a corrente da serra.
- **Mantenha sempre uma boa colocação dos pés e opere a moto-serra apenas quando se encontrar sobre uma superfície fixa, segura e plana.** As superfícies escorregadias ou instáveis podem

causar uma perda de equilíbrio ou do controlo da podadora.

- **Ao cortar um ramo que esteja sob tensão, tenha cuidado para que este não seja arremessado contra si.** Quando a tensão nas fibras da madeira é libertada, o ramo sob tensão pode ser arremessado contra o operador e/ou descontrolar a podadora.
- **Tenha muito cuidado ao cortar silvado e árvores jovens.** Os materiais finos podem ficar presos na podadora e serem projetados na sua direção ou fazer com que perca o equilíbrio.
- **Siga as instruções de lubrificação, tensionamento da corrente e substituição da lâmina e da corrente.** Uma corrente da serra que não esteja devidamente esticada ou lubrificada pode partir ou aumentar o risco de retrocesso.
- **Transporte a podadora pelo punho dianteiro, desligada e afastada do corpo.** Quando transportar ou armazenar a podadora, coloque sempre a cobertura da lâmina. O manuseamento correto da podadora irá reduzir a probabilidade de contacto accidental com a corrente da serra em rotação.
- **Corte apenas madeira. Não utilize a podadora para fins a que esta não se destine. Por exemplo: não utilize a podadora para cortar metal, plástico, alvenaria ou materiais de construção que não sejam de madeira.** A utilização da podadora para operações diferentes das previstas pode resultar em situações perigosas.
- **Mantenha os punhos secos, limpos e sem óleo nem massa lubrificante.** Os punhos com massa lubrificante ou óleo ficam escorregadios, podendo causar a perda de controlo.
- **Não tente abater uma árvore até compreender os riscos e como evitá-los.** Ao abater árvores, podem ocorrer ferimentos graves no operador ou em terceiros.
- **Esta podadora não se destina a ser utilizada no abate de árvores.** A utilização da podadora para operações diferentes das previstas pode resultar em ferimentos graves no operador ou em terceiros.
- Recomendamos fortemente que pessoas que estejam a utilizar a motosserra pela primeira vez pratiquem a operação em troncos num cavalete.

Avisos gerais de segurança da podadora

Siga todas as instruções quando estiver a limpar material encravado, a armazenar ou a realizar a manutenção da podadora. Certifique-se de que o interruptor se encontra desligado e que a bateria é retirada. O acionamento inesperado da podadora enquanto é efetuada a limpeza do material encravado ou a manutenção pode resultar em ferimentos pessoais graves.

Instruções de segurança gerais



ATENÇÃO: Leia as instruções de aviso que se seguem antes de utilizar o produto.

- Retire a bateria para evitar que o produto seja ligado acidentalmente.
- Se o utilizador não for cuidadoso ou se o produto for utilizado de forma incorreta, este produto é uma ferramenta perigosa. Este produto pode provocar ferimentos graves ou a morte do utilizador ou terceiros.
- Não utilize o produto se este for alterado da sua especificação inicial. Não altere uma parte do produto sem a aprovação do fabricante. Utilize apenas peças que sejam aprovadas pelo fabricante. Ferimentos ou morte são resultados possíveis de manutenção incorreta.
- Verifique o produto antes de o utilizar. Consulte, *Dispositivos de segurança no produto na página 236 e Manutenção na página 242*. Não utilize um produto que esteja danificado ou que não funcione corretamente. Efetue as verificações de segurança e cumpra as instruções de manutenção e assistência técnica descritas neste manual.
- As crianças devem ser vigiadas para garantir que não brincom com o produto. Não permita em circunstância alguma que uma criança ou outras pessoas que não saibam utilizar o produto e/ou a bateria o utilizem ou realizem operações de manutenção. A legislação local pode regular a idade do utilizador permitida.
- Mantenha o produto numa área trancada para impedir o acesso a crianças ou pessoas que não disponham de aprovação.
- Mantenha o produto fora do alcance de crianças.
- Não é permitido modificar, em circunstância alguma, a configuração original do produto sem a autorização expressa do fabricante. Utilize sempre acessórios originais. A realização de modificações e/ou a utilização de acessórios não autorizados podem provocar ferimentos pessoais graves ou perigo de vida para o utilizador e terceiros.
- Nunca utilize o produto em condições meteorológicas adversas, por exemplo, com nevoeiro denso, chuva intensa, ventos fortes, frio intenso, etc. Condições meteorológicas extremamente quentes podem provocar o sobreaquecimento do produto. Trabalhar com mau tempo é cansativo e pode ocasionar situações perigosas, por exemplo, solo escorregadio, influência na direção de abate das árvores, etc.
- Não permita que uma criança utilize o produto ou se encontre na proximidade do mesmo. Uma vez que o produto se liga facilmente, as crianças podem conseguir ligá-lo se não forem vigiadas em permanência. Isto pode implicar um risco de ferimentos graves. Desligue a bateria quando o produto não estiver sob vigilância.
- Certifique-se de que não existem pessoas, animais ou outras coisas que possam afetar o seu controlo do produto, ou que estes não entrem em contacto com o acessório de corte ou objetos soltos que possam ser projetados pelo acessório de corte.
- Quando estiver a utilizar protetores acústicos, esteja atento a sinais de aviso ou gritos. Retire sempre os protetores acústicos assim que o produto parar.
- A sobreexposição a vibrações pode levar a lesões arteriais ou nervosas em pessoas com má circulação sanguínea. Consulte um médico em caso de sintomas relacionados com a sobre-exposição a vibrações. Estes sintomas podem manifestar-se como torpor, ausência de sensibilidade, 'cócegas', 'picadelas', dor, falta ou redução de força normal, alterações de cor da pele ou da sua superfície. Estes sintomas surgem normalmente nos dedos, nas mãos ou nos pulsos.
- Nunca utilize um acessório de corte sem que esteja montada uma proteção aprovada. Caso esteja montada uma proteção incorreta ou defeituosa, tal pode causar ferimentos pessoais graves.
- Desligue sempre o produto, retire a bateria e certifique-se de que o equipamento de corte para completamente antes de iniciar qualquer trabalho no produto. A não observância das instruções de afiação aumenta consideravelmente a tendência da motosserra a retrocessos.
- Se tiver alguma dúvida relativa ao procedimento a seguir, entre em contacto com um técnico especialista. Dirija-se ao seu distribuidor ou à sua oficina autorizada. Não utilize funções da máquina para as quais não está preparado.
- Não utilize funções da máquina para as quais não está preparado.
- Nunca utilize o produto quando estiver cansado, sob o efeito de álcool ou drogas, tiver tomado medicamentos ou outros produtos que possam afetar a sua visão, atenção, coordenação ou discernimento.
- O produto pode ser projetado violentamente para o lado quando a ponta da lâmina-guia entra em contacto com um objeto fixo. A isto chama-se retrocesso. O retrocesso pode ser suficientemente

Nota: A utilização pode estar sujeita a legislação nacional ou local. Respeite os regulamentos estabelecidos.

Instruções de segurança para funcionamento



ATENÇÃO: Leia e respeite as instruções de aviso que se seguem antes de utilizar o produto.

- Certifique-se de que não existem pessoas ou animais a uma distância inferior a 15 m enquanto trabalha. Sempre que trabalhem vários operadores em simultâneo no mesmo local, a distância de segurança deve ser, no mínimo, de 15 m. Caso contrário, existe o risco de ferimentos pessoais graves. Pare imediatamente o produto se alguém se aproximar. Nunca balance o produto à sua volta sem verificar se está alguém na zona de segurança.

violento para projetar o produto/utilizador em qualquer direção e, eventualmente, fazer com que este perca o controle sobre o produto. Evite cortar com a ponta da lâmina-guia.

- Não utilize o produto num local em que não seja possível pedir ajuda em caso de acidente.
- Mantenha bom equilíbrio e apoio para os pés. Certifique-se de que pode andar e estar de pé com segurança. Tenha cuidado com eventuais obstáculos (raízes, pedras, ramos, valas, etc.) em caso de deslocamento inesperado. Tenha muito cuidado ao trabalhar em terreno inclinado.
- Tenha a máxima cautela ao serrar árvores que estejam entesadas. Uma árvore entesada pode, tanto antes como após a serração, retornar à sua posição normal. Se assumir uma postura incorreta, ou se fizer o corte no sítio errado, a árvore pode atingi-lo a si ou ao produto, fazendo com que perca o controle. Ambas as situações podem causar sérias lesões pessoais.
- Utilize a correia para suportar o peso do produto e facilitar o manuseamento.
- Para Aspire P5-P4A: Segure o produto com a mão direita ou esquerda. Mantenha as mãos e outras partes do corpo afastadas da corrente da serra.

(Fig. 28)

- Para Aspire PE5-P4A: Segure sempre o produto com as duas mãos. Mantenha o produto do lado direito do seu corpo.

(Fig. 29)

- Antes de remover materiais indesejados do produto, desligue o motor e certifique-se de que a corrente da serra não roda.
- Antes de se deslocar para outra área, pare o produto. Fixe a proteção para transporte antes de deslocar ou transportar o produto.
- Nunca pouse o produto enquanto este estiver ativado sem que o tenha bem vigiado.
- Se o produto for utilizado a temperaturas inferiores a -10 °C, o produto e a bateria têm de ser armazenados num espaço com aquecimento durante, no mínimo, 24 horas antes de iniciar o trabalho.
- Nunca se coloque diretamente por baixo de um ramo durante as operações de corte. Isto pode provocar ferimentos pessoais graves ou mesmo fatais.
- Respeite os regulamentos de segurança aplicáveis para trabalhos realizados na proximidade de cabos de eletricidade suspensos.
- Este produto não está eletricamente isolado. Se o produto entrar em contacto com cabos elétricos de alta tensão ou se se aproximar dos mesmos, pode provocar morte ou ferimentos graves. A eletricidade pode fluir de um ponto para outro sob a forma de arco voltaico. Quanto mais alta for a tensão, maior será a distância que a eletricidade pode percorrer. A eletricidade pode também percorrer ramos e outros objetos, especialmente se estiverem

molhados. Mantenha sempre uma distância mínima de 10 m entre o produto e os cabos elétricos de alta tensão e/ou objetos em contacto com os mesmos. No caso de ter de trabalhar com uma distância de segurança mais curta, contacte sempre a empresa de fornecimento de energia elétrica em causa, para assegurar que a tensão é desligada antes de iniciar o seu trabalho.

- Uma corrente da serra romba pode aumentar o risco de acidentes.

Equipamento de proteção pessoal



ATENÇÃO: Leia as instruções de aviso que se seguem antes de utilizar o produto.

- Utilize sempre equipamento de proteção pessoal aprovado ao utilizar o produto. O equipamento de proteção pessoal não previne totalmente os ferimentos mas diminui a respetiva gravidade em caso de acidente. Obtenha ajuda junto do seu concessionário para selecionar o equipamento certo.
- Utilize um capacete caso exista a possibilidade de queda de objetos.

(Fig. 30)

- Utilize protetores acústicos aprovados.

(Fig. 31)

- Utilize proteção ocular aprovada. Mesmo com viseira, é necessário utilizar óculos de proteção aprovados. É necessário que os óculos de proteção aprovados estejam em conformidade com a norma ANSI Z87.1 nos EUA ou a norma EN 166 nos países da UE.

(Fig. 32)

- Utilize luvas sempre que necessário; por exemplo, ao fixar, examinar ou limpar o equipamento de corte.

(Fig. 33)

- Utilize sapatos ou botas de proteção com solas antiderrapantes.

(Fig. 34)

- Utilize calças com proteção contra serra.
- Utilize vestuário fabricado com um tecido resistente. Utilize sempre calças e mangas compridas grossas. Não utilize vestuário largo que possa ficar preso em galhos e ramos. Não utilize joias, calções ou sandálias nem ande descalço. Coloque o seu cabelo acima dos ombros para maior segurança.
- Mantenha equipamentos de primeiros socorros sempre à mão.

(Fig. 35)

Dispositivos de segurança no produto



ATENÇÃO: Leia as instruções de aviso que se seguem antes de utilizar o produto.

Nesta secção, descrevem-se as características de segurança do produto, a sua função e ainda a forma de efetuar a verificação e manutenção para garantir o funcionamento correto do mesmo. Consulte as instruções na secção *Vista geral do produto na página 230* para conhecer a localização destas peças no seu produto.

Se a manutenção do produto não for devidamente efetuada, e se a assistência e/ou as reparações não forem realizadas por profissionais, a vida útil do produto pode ser afetada e o risco de acidentes pode aumentar. Para obter mais informações, contacte o seu distribuidor local.



ATENÇÃO: Nunca utilize um produto com componentes de segurança danificados. O equipamento de segurança do produto tem de ser inspecionado e a sua manutenção feita conforme se descreve nesta secção. Se o produto falhar alguma destas verificações, entre em contacto com uma oficina autorizada para a sua reparação.



CUIDADO: Todos os trabalhos de manutenção e reparação da máquina requerem formação especializada. Isto aplica-se especialmente ao equipamento de segurança da máquina. Se a máquina falhar alguma das verificações que se seguem, é necessário contactar a sua oficina autorizada. A compra de qualquer um dos nossos produtos garante-lhe a obtenção de reparação e assistência profissionais. Se o local da compra da máquina não for um dos nossos distribuidores com assistência técnica, solicite a morada do agente de assistência mais próximo.

Verificar a interface do utilizador Aspire P5-P4A

Os LED verdes (A) apresentam o estado de carga. Os LED verdes também indicam que o produto está ligado.

1. Mantenha premido o botão On/Off (B). (Fig. 36)
 - a) O produto está ligado quando os LED verdes (A) estão acesos.
 - b) O produto está desligado quando os LED verdes (A) estão apagados.
2. Consulte *Resolução de problemas na página 246* se o indicador de aviso (C) piscar.

Verificar o bloqueio do interruptor de alimentação

O bloqueio do interruptor de alimentação impede o funcionamento acidental. Quando solta o punho, o interruptor de alimentação e o respetivo bloqueio regressam às suas posições iniciais.

1. Para Aspire PE5-P4A: Empurre o botão de bloqueio para a frente. (Fig. 37)
2. Certifique-se de que o interruptor de alimentação está bloqueado quando o bloqueio do interruptor de alimentação se encontra na respetiva posição inicial.
 - a) Para Aspire P5-P4A: (Fig. 38)
 - b) Para Aspire PE5-P4A: (Fig. 39)
3. Empurre o bloqueio do interruptor de alimentação para um dos lados e, em seguida, para o outro lado. Certifique-se de que o bloqueio do interruptor de alimentação regressa à posição inicial.
 - a) Para Aspire P5-P4A: (Fig. 40)
 - b) Para Aspire PE5-P4A: (Fig. 41)
4. Certifique-se de que o interruptor de alimentação e o respetivo bloqueio se deslocam livremente e de que a mola de retorno funciona corretamente.
 - a) Para Aspire P5-P4A: (Fig. 42)
 - b) Para Aspire PE5-P4A: (Fig. 43)
5. Inicie o produto; consulte *Funcionamento na página 240*.
6. Aplique a velocidade máxima.
7. Solte o interruptor de alimentação e certifique-se de que a corrente da serra para completamente.

Instruções de segurança para equipamento de corte



ATENÇÃO: Leia as instruções de aviso que se seguem antes de utilizar o produto.

- Utilize apenas as combinações lâmina-guia/corrente da serra e o equipamento de afiação aprovados. Consulte *Manutenção na página 242* para obter instruções.
- Use luvas de proteção quando utilizar ou realizar a manutenção da corrente da serra. Uma corrente da serra que não se mova também pode causar ferimentos.
- Mantenha os dentes de corte bem afiados. Siga as instruções e utilize o calibrador de lima recomendado. Uma corrente da serra danificada ou mal afiada aumenta o risco de acidentes. (Fig. 44)
- Mantenha a definição de abertura de corte correta. Siga as instruções e use a definição de abertura de corte recomendada. Uma definição de abertura de corte demasiado grande aumenta o risco de retrocesso. (Fig. 45)
- Certifique-se de que a corrente da serra está corretamente esticada. Se a corrente da serra não estiver bem apertada contra a lâmina-guia, a corrente da serra pode sair do trilho. Uma tensão da corrente da serra incorreta aumenta o desgaste

da lâmina-guia, da corrente da serra e do pinhão da corrente. Consulte *Acessórios na página 249*.

(Fig. 46)

- Efetue a manutenção do equipamento de corte regularmente e mantenha-o corretamente lubrificado. Lubrifique a corrente da serra antes de cada operação. Se a corrente da serra não estiver corretamente lubrificada, o risco de desgaste da lâmina-guia, da corrente da serra e do pinhão da corrente aumenta.

(Fig. 47)

Segurança da bateria



ATENÇÃO: Leia todas as instruções gerais e de segurança. O incumprimento das instruções gerais e de segurança poderá resultar em choques elétricos, incêndios e/ou ferimentos graves. **Guarde todas as informações de segurança e instruções gerais para referência futura.**

- **Estas instruções de segurança aplicam-se apenas a baterias de íons de lítio de 18 V recarregáveis para o sistema POWER FOR ALL.**
- **Utilize a bateria recarregável apenas em produtos de parceiros do sistema POWER FOR ALL.** As baterias recarregáveis de 18 V com a indicação POWER FOR ALL são totalmente compatíveis com os seguintes produtos:
 - Todos os produtos do sistema de baterias POWER FOR ALL de 18 V.
 - Todos os produtos de 18 V de parceiros do sistema POWER FOR ALL.
- **Respeite as recomendações para a bateria no manual de funcionamento do produto.** Só assim a bateria recarregável e o produto podem ser utilizados sem perigo e as baterias recarregáveis estão protegidas contra sobrecargas perigosas.
- **Carregue as baterias apenas com carregadores recomendados pelo fabricante ou por parceiros do sistema POWER FOR ALL.** Um carregador adequado para um tipo de bateria pode representar um risco de incêndio quando utilizado com uma bateria diferente.
- **A bateria é fornecida parcialmente carregada.** Para garantir a capacidade total da bateria, carregue completamente a bateria no carregador antes de utilizar a ferramenta elétrica pela primeira vez.
- **Mantenha as baterias fora do alcance de crianças.**
- **Não abra a bateria.** Existe um risco de curto-circuito.
- **Em caso de danos e utilização inadequada da bateria, pode ocorrer a emissão de vapores. A bateria pode incendiar ou explodir.** Certifique-se de que a área está bem ventilada e procure assistência médica caso sinta quaisquer efeitos adversos. Os vapores podem provocar uma irritação do sistema respiratório.

- **Se o produto for utilizado incorretamente ou se a bateria estiver danificada, pode ser vertido líquido inflamável da bateria. O contacto com este líquido deve ser evitado. Se ocorrer algum contacto accidental, lave com água. Se o líquido entrar em contacto com os olhos, procure assistência médica adicional.** O líquido vertido da bateria pode provocar irritações ou queimaduras.
- **Se a bateria estiver danificada, o líquido pode ser vertido e revestir as superfícies próximas. Verifique as peças afetadas.** Limpe as respetivas peças ou substitua-as, se necessário.
- **Não provoque um curto-circuito da bateria. Quando a bateria não estiver a ser utilizada, mantenha-a afastada de outros objetos metálicos, como clips, moedas, chaves, pregos, parafusos ou outros objetos metálicos pequenos que possam fazer a ligação entre os dois terminais.** Provocar curto-circuitos nos terminais das baterias pode provocar queimaduras ou um incêndio.
- **A bateria pode ser danificada por objetos pontiagudos, como pregos ou chaves de parafusos, ou por força aplicada externamente.** Pode ocorrer um curto-circuito interno, provocando a combustão, a libertação de fumos, a explosão ou o sobreaquecimento da bateria.
- **Nunca efetue a manutenção de baterias danificadas.** A manutenção das baterias deve ser efetuada apenas pelo fabricante ou por prestadores de serviços autorizados.
- **Proteja a bateria de calor, por exemplo, contra luz solar intensa e contínua, fogo, sujidade, água e humidade.** Existe um risco de explosão e curto-circuito.
- **Utilize a bateria do produto apenas quando a temperatura ambiente se encontrar entre -5 °C – 40 °C.**
- **Apenas armazene a bateria a uma temperatura ambiente entre -20 °C – 50 °C.** Não deixe a bateria no seu automóvel durante o verão, por exemplo. A temperaturas < 0 °C, alguns dispositivos podem sofrer uma perda de potência.
- **Apenas carregue a bateria a uma temperatura ambiente entre 0 °C – +35 °C.** O carregamento fora deste intervalo de temperatura pode aumentar o risco de danos na bateria e representar um risco de incêndio.

Segurança do carregador de bateria



ATENÇÃO: Leia todas as instruções gerais e de segurança. O incumprimento das instruções gerais e de segurança poderá resultar em choques elétricos, incêndios e/ou ferimentos graves. **Guarde estas instruções num local seguro.** Utilize o carregador apenas se conseguir avaliar completamente todas as funções e executá-las sem restrições ou se tiver recebido instruções em conformidade.

- **Este carregador não pode utilizado por crianças ou por pessoas com limitações físicas, sensoriais ou mentais, ou com falta de experiência ou conhecimentos. Este carregador pode ser utilizado por crianças com idade igual ou superior a 8 anos e por pessoas que tenham limitações físicas, sensoriais ou mentais ou com falta de experiência ou conhecimentos se uma pessoa responsável pela sua segurança estiver a supervisionar ou tiver fornecido instruções relativamente ao funcionamento seguro do carregador e se tiverem compreendido os perigos associados.** Caso contrário, existe um risco de erros de funcionamento e ferimentos.
- **Supervisione as crianças durante a respetiva utilização, limpeza e manutenção.** Tal irá garantir que as crianças não brincam com o carregador.
- **Carregue apenas baterias do sistema POWER FOR ALL de 18 V com uma capacidade igual ou superior a 1,5 Ah. A tensão da bateria deve corresponder à tensão de carregamento da bateria do carregador. Não carregue quaisquer baterias não recarregáveis.** Caso contrário, existe um risco de incêndio e explosão.
- **Utilize o carregador apenas em espaços fechados e não o exponha a condições húmidas.** A entrada de água numa ferramenta elétrica aumenta o risco de choque elétrico.
- **Mantenha o carregador limpo.** A sujidade constitui um risco de choque elétrico.
- **Verifique sempre o carregador, o cabo e a ficha antes da respetiva utilização. Interrompa a utilização do carregador se detetar quaisquer danos. Não abra o carregador pessoalmente e solicite a sua reparação apenas pela Husqvarna ou por um centro de serviço de pós-venda autorizado que utilize unicamente peças de substituição originais.** Os carregadores, os cabos e as fichas danificados aumentam o risco de choque elétrico.
- **Não utilize o carregador sobre uma superfície facilmente inflamável (por exemplo, papel, têxteis, etc.) ou num ambiente inflamável.** Existe um risco de incêndio devido ao aquecimento do carregador durante o funcionamento.
- **Não cubra as aberturas de ventilação do carregador.** Caso contrário, o carregador pode sobreaquecer e deixar de funcionar corretamente.
- **Recarregue a bateria apenas com o carregador especificado pelo fabricante.** Um carregador adequado para um tipo de bateria pode criar risco de incêndio quando usado com outra bateria.
- **Em caso de danos e utilização inadequada da bateria, pode ocorrer igualmente a emissão de vapores.** Certifique-se de que a área está bem

ventilada e procure assistência médica caso sinta quaisquer efeitos adversos. Os vapores podem provocar a irritação do sistema respiratório.

- **Em condições extremas, é possível que o líquido seja vertido da bateria. O contacto com este líquido deve ser evitado. Se ocorrer algum contacto accidental, lave com água. Se o líquido entrar em contacto com os olhos, procure assistência médica adicional.** O líquido vertido da bateria pode provocar irritações ou queimaduras.
- **Produtos vendidos apenas na Grã-Bretanha:** O seu produto está equipado com uma ficha elétrica com aprovação BS 1363/A com fusível interno (aprovação ASTA em conformidade com BS 1362). Se a ficha não for adequada para as suas saídas de tomada, esta deve ser cortada, sendo instalada no seu lugar uma ficha apropriada por uma oficina de assistência ao cliente autorizada. A ficha de substituição deve apresentar a mesma classificação de fusível que a ficha original. A ficha cortada deve ser eliminada para evitar um possível perigo de choque e nunca deve ser introduzida numa tomada de parede noutra local.

Instruções de segurança para manutenção



ATENÇÃO: Leia as instruções de aviso que se seguem antes de efetuar tarefas de manutenção no produto.

- Retire a bateria antes de efetuar tarefas de manutenção, outras verificações, ou de montar o produto.
- O operador só pode efetuar as tarefas de manutenção e assistência descritas neste manual do utilizador. Contacte o seu revendedor com assistência técnica para tarefas de manutenção e assistência de maior extensão.
- Não limpe a bateria ou o carregador com água. Os detergentes fortes podem danificar o plástico.
- Se não proceder à manutenção, irá diminuir o ciclo de vida do produto e aumentar o risco de acidentes.
- É necessária formação especializada para todos os trabalhos de assistência e reparação, especialmente para os dispositivos de segurança do produto. Se, após efetuar tarefas de manutenção, nem todas as verificações deste manual forem aprovadas, contacte o seu revendedor com assistência técnica. Garantimos que existem reparações e assistência profissionais disponíveis para o seu produto.
- Utilize sempre peças sobresselentes originais.

Montagem do Aspire PE5-P4A

Introdução



ATENÇÃO: Certifique-se de que lê e compreende o capítulo sobre segurança antes de montar o produto.

Fixar a podadora ao eixo telescópico

1. Fixe a podadora (A) ao eixo telescópico (B). A podadora tem de deslizar facilmente para o suporte no eixo telescópico; caso contrário, não está instalada corretamente. (Fig. 48)
2. Aperte o manípulo (C).

Nota: Quando a podadora está ligada ao eixo telescópico, a interface do utilizador da podadora é desligada.

Ajustar o comprimento do eixo telescópico

1. Desaperte o manípulo de enroscar no eixo (A). (Fig. 49)
2. Ajuste o eixo para que fique num comprimento aplicável.
3. Aperte o manípulo de enroscar (B).

Instalar o gancho na parede

- Instale o gancho no interior.

- Mantenha o gancho afastado da exposição à luz solar e a uma temperatura ambiente de -10 °C a 70 °C.
- Instale o gancho numa parede de gesso, madeira ou betão.



CUIDADO: Certifique-se de que a parede consegue suportar cargas de, no mínimo, 30 kg.

- Instale o gancho na parede com os 3 parafusos (A). Utilize buchas (B), se necessário.



CUIDADO: Certifique-se de que os parafusos são aplicáveis ao seu tipo de parede.

- a) Para Aspire P5-P4A: (Fig. 50)
 - b) Para Aspire PE5-P4A: (Fig. 51)
- Contacte a oficina autorizada da Husqvarna para obter informações sobre os acessórios de armazenamento disponíveis para o seu produto.

Pendurar o produto no gancho

- Pendure a podadora no gancho, conforme ilustrado. (Fig. 52)
- Pendure o mastro no gancho, conforme ilustrado. (Fig. 53)

Funcionamento

Verificar o funcionamento antes de utilizar o produto

1. Verifique a admissão de ar quanto à existência de sujidade e danos. Remova a sujidade e os materiais indesejados do produto com uma escova.
2. Aperte todas as porcas e todos os parafusos.
3. Certifique-se de que a podadora se encontra corretamente fixada.
4. Examine a podadora quanto à existência de danos, por exemplo, fissuras. Se a podadora estiver danificada, substitua-a.
5. Certifique-se de que as coberturas estão corretamente fixadas e de que não estão danificadas.
6. Certifique-se de que o produto funciona corretamente.

Bateria



ATENÇÃO: Antes de utilizar a bateria, tem de ler e compreender o capítulo sobre segurança. Deve também ler e compreender o manual do utilizador da bateria e do carregador de bateria.

Mantenha a bateria e o respetivo carregador de bateria a temperaturas ambiente corretas.

	Temperatura ambiente
Funcionamento da bateria no produto	-5 °C – 40 °C
Carregamento da bateria	0 °C – 35 °C

Carregar a bateria

Carregue a bateria antes da primeira utilização.

Nota: O processo de carregamento apenas é possível quando a temperatura da bateria se encontra dentro do intervalo de temperatura de carregamento permitido (0 °C – 35 °C).

1. Ligue o cabo de alimentação do carregador de bateria a uma tomada de alimentação com ligação à terra.



CUIDADO: Certifique-se de que a tomada de alimentação possui a tensão e frequência corretas.

2. Coloque a bateria no carregador da bateria. A bateria está ligada ao carregador de bateria quando o LED verde pisca. (Fig. 54)
3. A bateria está totalmente carregada quando o LED verde no carregador de bateria está aceso. Carregue a bateria no máximo durante 24 horas.
4. Desligue o carregador de bateria da tomada de alimentação.



CUIDADO: Não puxe o cabo de alimentação.

5. Retire a bateria do carregador da bateria.

LED de estado da bateria no carregador de bateria

O LED vermelho (A) e o LED verde (B) no carregador de bateria indicam o estado da bateria. Consulte *Carregar a bateria na página 240*.

(Fig. 55)

LED	Estado da bateria
O LED verde pisca rapidamente.	A bateria está a carregar.
O LED verde pisca lentamente.	A bateria tem uma carga de 80%.
O LED verde está aceso.	A bateria está totalmente carregada.
O LED vermelho está aceso.	Consulte <i>Resolução de problemas do carregador de bateria na página 246</i> .
O LED vermelho pisca rapidamente.	Consulte <i>Resolução de problemas do carregador de bateria na página 246</i> .

LED de estado da bateria no produto

Quando a bateria é instalada no produto, os LED incluídos no produto indicam o estado da bateria.

(Fig. 56)

LED	Estado da bateria
O LED 1, o LED 2 e o LED 3 estão acesos.	Totalmente carregada.
O LED 1 e o LED 2 estão acesos.	Carga suficiente
O LED 1 está aceso.	A potência da bateria é baixa.
O LED 1 pisca.	A bateria está descarregada. O indicador de estado da bateria pisca. Carregue a bateria. Consulte <i>Carregar a bateria na página 240</i> .

Ligar a bateria ao produto



ATENÇÃO: Utilize apenas baterias de íões de lítio do sistema POWER FOR ALL P4A 18 V no produto.

1. Certifique-se de que a bateria está completamente carregada.
2. Coloque a bateria no suporte da bateria do produto. A bateria tem de deslizar facilmente para o suporte; caso contrário, não está instalada corretamente.
 - a) Para Aspire P5-P4A: (Fig. 57)
 - b) Para Aspire PE5-P4A: (Fig. 58)
3. Empurre a bateria totalmente para o suporte da bateria. A bateria bloqueia na posição pretendida quando se ouve um clique.
4. Certifique-se de que o trinco bloqueia na posição de forma correta.

Ligar o produto Aspire P5-P4A

1. Prima o botão On/Off na interface do utilizador (A). As luzes LED acendem-se. (Fig. 59)
2. Empurre o bloqueio do interruptor de alimentação (B) do lado esquerdo ou direito e mantenha o interruptor de alimentação (C) premido.

Ligar o produto Aspire PE5-P4A

1. Empurre o botão de bloqueio para a frente. (Fig. 37)
2. Empurre o bloqueio do interruptor de alimentação (A) do lado esquerdo ou direito e mantenha o interruptor de alimentação (B) premido. (Fig. 60)

Cortar ramos



ATENÇÃO: Proceda com muito cuidado ao trabalhar perto de cabos elétricos suspensos. A queda de ramos pode resultar em curto-circuito.

- Sempre que possível, posicione-se de modo a que possa fazer o corte em ângulos retos relativamente ao ramo. (Fig. 61)
- Corte os ramos de maiores dimensões em secções, para que tenha um melhor controlo sobre o sítio onde estes caem. Deve também prestar atenção ao facto de os ramos cortados poderem ressaltar na direcção do utilizador depois de embaterem no solo. (Fig. 62)
- Nunca corte pela saliência existente no cerne do ramo, uma vez que isso abranda a regeneração e aumenta o risco de ataque por fungos. (Fig. 63)
- Utilize o batente existente na base da cabeça de corte para proporcionar apoio durante o corte. Isto ajuda a evitar que o acessório de corte salte no ramo. (Fig. 64)
- Faça um corte inicial na parte inferior do ramo antes de cortar através do ramo. Isto evita a rotura da casca, o que poderia provocar uma regeneração lenta e causar danos permanentes à árvore. O corte não deve ter uma profundidade superior a 1/3 da espessura do ramo para evitar o encravamento. Mantenha a corrente em funcionamento enquanto retira o acessório de corte do ramo para evitar o respetivo encravamento. (Fig. 65)
- Certifique-se de que mantém a estabilidade e de que pode trabalhar sem ser condicionado por ramos, pedras e árvores.



ATENÇÃO: Nunca ative o interruptor de alimentação sem estar a visualizar completamente o acessório de corte.

Desligar o produto Aspire P5-P4A

1. Solte o interruptor de alimentação.
2. Prima o botão On/Off na interface do utilizador. As luzes LED apagam-se.
3. Prima o botão de desengate e retire a bateria. (Fig. 66)

Desligar o produto Aspire PE5-P4A

1. Solte o interruptor de alimentação.
2. Empurre o botão para bloquear o bloqueio do interruptor de alimentação para trás para bloquear o produto.
3. Prima o botão de desengate da bateria e retire a bateria. (Fig. 67)
4. Se necessário, retire o eixo telescópico do produto.

Manutenção

Introdução

antes de realizar tarefas de manutenção no produto.



ATENÇÃO: Certifique-se de que leu e compreendeu o capítulo sobre segurança



ATENÇÃO: Retire a bateria antes de efetuar a manutenção do produto.

Esquema de manutenção

Manutenção	Diariamente	Semanalmente	Mensalmente
Limpe as peças externas do produto com um pano seco. Não utilize água.	X		
Certifique-se de que o botão Start/Stop funciona corretamente e não está danificado.	X		
Certifique-se de que o interruptor de alimentação e o bloqueio do interruptor de alimentação funcionam corretamente e com segurança.	X		
Certifique-se de que todos os controlos funcionam corretamente e não estão danificados.	X		
Mantenha os punhos limpos e secos. Certifique-se de que não existe óleo nem massa lubrificante nos punhos.	X		

Manutenção	Diariamente	Semanalmente	Mensalmente
Certifique-se de que a cobertura da corrente da serra não está danificada. Substitua a cobertura da corrente da serra, caso esteja danificada.	X		
Certifique-se de que os parafusos e as porcas estão apertados.	X		
Certifique-se de que os botões de desengate da bateria funcionam corretamente e fixam a bateria no produto.	X		
Certifique-se de que o carregador de bateria funciona corretamente.	X		
Certifique-se de que a bateria não está danificada.	X		
Certifique-se de que a bateria está carregada.	X		
Certifique-se de que o carregador de bateria não está danificado.	X		
Inspecione a corrente da serra.	X		
Afie a corrente da serra.	X		
Verifique a tensão da corrente da serra.	X		
Lubrifique a corrente da serra.	X		
Certifique-se de que a corrente da serra não roda sem o funcionamento do interruptor de alimentação.	X		
Examine todos os cabos, acoplamentos e ligações. Certifique-se de que não existem danos nem sujidade.		X	
Limpe a cobertura da corrente da serra.		X	
Retire as rebarbas das extremidades da lâmina de guia.		X	
Verifique as ligações entre a bateria e o produto. Verifique a ligação entre a bateria e o carregador de bateria.			X
Certifique-se de que a podadora não está danificada. Substitua a podadora, caso esteja danificada.	Apenas os distribuidores aprovados da Husqvarna podem realizar a manutenção da podadora.		
Verifique se o pinhão da corrente está desgastado.	Substitua o pinhão da corrente após aproximadamente 20 horas de funcionamento ou mais frequentemente, se necessário.		

Para examinar o equipamento de corte

1. Certifique-se de que não existem fissuras nos rebites e nos elos e de que os rebites não estão soltos. Substitua, se necessário. (Fig. 68)
2. Certifique-se de que é fácil dobrar a corrente da serra. Se estiver rígida, substitua a corrente da serra.
3. Compare a corrente da serra existente com uma corrente da serra nova para verificar se os rebites e os elos apresentam desgaste.

- Substitua a corrente da serra, se a parte mais longa do dente de corte for inferior a 4 mm/0,16 pol. Substitua também a corrente da serra se existirem fissuras nas lâminas. (Fig. 69)

Substituir a lâmina-guia e a corrente da serra

- Rode o manípulo de fixação para a esquerda e retire a cobertura de proteção (A). (Fig. 70)
- Retire a lâmina-guia com a corrente da serra incluída.
- Retire a corrente da serra da lâmina-guia.
- Coloque uma nova corrente da serra na ranhura da lâmina-guia.
- Instale a nova lâmina-guia com a ranhura (B) no parafuso (E) e o orifício (D) no pino da lâmina-guia (F).
- Instale a corrente da serra à volta do pinhão da corrente (G). Certifique-se de que os dentes de corte apontam na direção oposta ao pinhão (C).
- Instale a cobertura de proteção (A) e rode o manípulo de fixação para a direita.
- Aperte a corrente da serra. Consulte *Ajustar a tensão da corrente da serra na página 245* para obter instruções.

Para afiar a corrente da serra

Informações sobre a lâmina-guia e a corrente da serra



ATENÇÃO: Use luvas de proteção quando utilizar ou realizar a manutenção da corrente da serra. Uma corrente da serra que não se mova também pode causar ferimentos.

Substitua uma lâmina-guia ou corrente da serra gasta ou danificada pelas combinações de lâmina-guia e corrente da serra recomendadas pela Husqvarna. Isto é necessário para manter as funções de segurança do produto. Consulte *Acessórios na página 249*, para obter uma lista das combinações de lâmina e corrente de substituição recomendadas.

- Comprimento de lâmina-guia, cm. As informações sobre o comprimento de lâmina-guia e o tipo de corrente encontram-se normalmente na extremidade traseira da lâmina-guia.

(Fig. 71)

- Passo da corrente, pol. A distância entre os elos de acionamento da corrente da serra deve estar alinhada com a distância dos dentes no rolete e no pinhão.

(Fig. 72)

- Total de elos de condução (unid). O número de ligações de condução é decidido pelo tipo de lâmina-guia.

(Fig. 73)

- Largura da ranhura da lâmina, mm. A largura da ranhura na lâmina-guia deve ser igual à largura da ligação de condução da corrente.

(Fig. 74)

- A lâmina-guia deve ficar alinhada com o produto.

(Fig. 75)

- Largura dos elos de acionamento, mm

(Fig. 76)

Informações gerais sobre como afiar os cortadores

Não use uma corrente da serra romba. Se a corrente da serra estiver romba, tem de aplicar mais pressão para empurrar a lâmina-guia através da madeira. Se a corrente da serra estiver demasiado romba, não existirá serradura mas sim serrim.

Uma corrente de serra afiada avança facilmente através da madeira e a serradura torna-se longa e espessa.



ATENÇÃO: A força de retrocesso aumenta muito se não seguir as instruções de afiação.

Nota: Consulte *Afiar as cortadoras na página 244* para obter informações sobre a afiação da corrente da serra.

Afiar as cortadoras

- Utilize uma lima redonda e um calibrador de lima para afiar os dentes de corte. (Fig. 77)

Nota: Consulte *Acessórios na página 249* para obter informações sobre a lima e o calibrador de lima recomendados pela Husqvarna para a corrente da serra.

- Aplique o calibrador de lima corretamente na cortadora. Consulte as instruções fornecidas com o calibrador de lima.
- Mova a lima a partir da parte interior dos dentes de corte para fora. Diminua a pressão no movimento de retorno. (Fig. 78)
- Remova o material de um dos lados de todos os dentes de corte.
- Rode o produto e remova o material do outro lado.
- Certifique-se de que todos os dentes de corte têm o mesmo comprimento.

Ajustar a tensão da corrente da serra



ATENÇÃO: Uma corrente da serra com a tensão incorreta pode soltar-se da lâmina-guia e provocar ferimentos graves ou morte.

Uma corrente da serra fica mais longa quando é utilizada. É importante ajustar a tensão da corrente da serra regularmente para se certificar de que está correta. Verifique a tensão da corrente da serra antes de utilizar o produto. Aperte a corrente da serra o máximo possível, mas de forma a que seja possível puxá-la livremente com a mão.

Nota: Uma corrente da serra nova requer um período de rodagem. Durante este período, efetue uma verificação da tensão da corrente com maior frequência.

1. Rode o regulador da tensão da corrente para a direita para apertar a corrente da serra. Aplique o máximo de tensão possível à corrente da serra. Esta deve ser apertada contra a lâmina-guia. (Fig. 79)

Nota: Rode o regulador para cima (+) para obter mais tensão e para baixo (-) para reduzir a tensão. A corrente da serra está bem apertada quando é possível rodá-la facilmente com a mão, mas fica apertada contra a lâmina-guia.

2. Certifique-se de que consegue puxar a corrente da serra facilmente com a mão e de que esta não fica pendurada na lâmina-guia. (Fig. 80)

Lubrificar o equipamento de corte



ATENÇÃO: Lubrificação insuficiente do equipamento de corte pode ocasionar um rompimento da corrente que por sua vez pode causar sérias lesões, até mesmo mortais.



ATENÇÃO: Não use óleo usado! O óleo usado é perigoso para as pessoas, para o produto e para o ambiente.

Óleo de corrente da serra

- Utilize um óleo de corrente da serra com boa aderência à corrente da serra. O óleo de corrente da serra tem de manter a viscosidade em todas as condições climáticas; por exemplo, durante um verão quente ou um inverno frio.

- Utilize o óleo de corrente da serra da Husqvarna para prolongar ao máximo a vida útil da corrente da serra e minimizar os danos ambientais. Se o óleo de corrente da serra da Husqvarna não estiver disponível, utilize um óleo de corrente da serra normal.
- Em áreas onde não esteja disponível óleo para a lubrificação de correntes da serra, utilize óleo de corrente X-Guard BIO.
- Certifique-se de que a lubrificação da corrente da serra é adequada. Encha com óleo de corrente e examine a lubrificação da corrente da serra, se necessário.

Verificar a lâmina-guia

1. Verifique se existem rebarbas nas extremidades da lâmina-guia. Retire as rebarbas com uma lima. (Fig. 81)
2. Limpe a ranhura na lâmina-guia. (Fig. 82)
3. Verifique se a ranhura na lâmina-guia apresenta sinais de desgaste. Se necessário, substitua a lâmina-guia. (Fig. 83)
4. Verifique se a ponta da lâmina-guia está irregular ou muito desgastada. (Fig. 84)
5. Rode a lâmina-guia diariamente de modo a aumentar o respetivo ciclo de vida. (Fig. 85)

Limpar o produto, a bateria e o carregador de bateria

1. Limpe o produto com um pano seco após a utilização.
2. Limpe a bateria e o carregador da bateria com um pano seco. Mantenha as calhas de guia da bateria limpas.
3. Certifique-se de que os terminais da bateria e do carregador de bateria estão limpos antes da utilização.
4. Limpe a superfície interna da cobertura de proteção com uma escova.

Examinar a bateria e o carregador da bateria

1. Examine a bateria quanto à existência de danos, por exemplo, fissuras.
2. Examine o carregador da bateria quanto à existência de danos, por exemplo, fissuras.
3. Certifique-se de que o cabo de ligação do carregador da bateria não está danificado nem apresenta fissuras.

Resolução de problemas

Interface do utilizador Aspire P5-P4A

Problema	Falhas possíveis	Solução possível
LED verde de arranque intermitente.	Tensão da bateria baixa.	Carregue a bateria.
LED vermelho de erro intermitente.	Sobrecarga.	O acessório de corte está bloqueado; pare o produto. Retire a bateria. Limpe o acessório de corte de materiais indesejados. Desaperte a corrente.
	Desvio de temperatura.	Deixe o produto arrefecer.
	Prima simultaneamente o interruptor de alimentação e o botão Start.	Solte o interruptor de alimentação e prima o botão Start.
O LED verde e o LED vermelho piscam alternadamente.	A bateria está descarregada.	Carregue a bateria.
	A bateria está danificada.	Contacte a sua oficina autorizada.

Resolução de problemas do carregador de bateria

LED no carregador de bateria	Causa	Solução
O LED verde está aceso e o LED vermelho pisca.	A bateria não está corretamente instalada no carregador de bateria.	Remova a bateria do carregador e instale-a novamente no carregador de bateria.
	Os conetores da bateria estão sujos.	Limpe os conetores da bateria.
	A temperatura ambiente é demasiado elevada ou demasiado baixa.	Utilize o carregador de bateria em ambientes com temperaturas entre 0 °C e +35 °C.
	A bateria está danificada.	Substitua a bateria.
O LED verde e o LED vermelho estão apagados.	O carregador de bateria não está corretamente ligado à tomada de alimentação.	Ligue o carregador de bateria a uma tomada de alimentação.
	A tomada de alimentação está avariada.	Ligue o carregador de bateria a uma rede elétrica com tensão e frequência que estejam especificadas na etiqueta de tipo.
	O carregador de bateria está danificado.	Contacte uma oficina autorizada.
	O carregador de bateria está danificado.	
Outros erros.	Se ocorrerem outros erros, certifique-se de que o produto está desligado, remova a bateria e contacte uma oficina autorizada.	

Transporte e armazenamento

Transporte e armazenamento

- As baterias de íões de lítio fornecidas cumprem os requisitos da legislação sobre mercadorias perigosas.
- Cumpra o requisito especial sobre a embalagem e as etiquetas de transporte comercial, incluindo por terceiros e agentes transitários.
- Contacte uma pessoa com formação específica em material perigoso antes de enviar o produto. Cumpra todos os regulamentos nacionais aplicáveis.
- Utilize fita em contactos abertos quando colocar a bateria numa embalagem. Coloque a bateria na embalagem de forma fixa para impedir movimentos.
- Retire sempre a bateria para armazenamento ou transporte.
- Coloque a bateria e o carregador de bateria num espaço seco e sem humidade ou gelo.
- Não armazene a bateria numa área onde possa existir eletricidade estática. Não armazene a bateria numa caixa metálica.
- Armazene a bateria num local onde a temperatura varie entre -20 °C/-4°F e +50 °C/122 °F, e afastado da exposição à luz solar.
- Armazene o carregador de bateria num local onde a temperatura varie entre 5 °C e 45 °C e afastado da exposição à luz solar.
- Utilize o carregador de bateria apenas quando a temperatura ambiente se encontrar entre os 0 °C e os 35 °C.
- Armazene o produto num local onde a temperatura se encontre entre -40 °C/-40 °F e +60 °C/140 °F.
- Carregue a bateria entre 30% a 50% antes de a armazenar durante longos períodos de tempo.

- Armazene o carregador de bateria num espaço fechado e seco.
- Mantenha a bateria afastada do carregador de bateria durante o armazenamento. Não permita que crianças e outras pessoas não autorizadas entrem em contacto com o equipamento. Mantenha o equipamento num espaço que possa trancar.
- Antes de armazenar o produto durante longos períodos de tempo, limpe-o e efetue uma manutenção completa do mesmo.
- Utilize a proteção para transporte no produto para evitar fermentos ou danos no produto durante o transporte e o armazenamento.
- Fixe o produto em segurança durante o transporte.

Eliminação da bateria, do carregador da bateria e do produto

O símbolo abaixo significa que o produto não é um resíduo doméstico. Recicle o equipamento numa estação de reciclagem para equipamentos elétricos e eletrónicos. Isto ajuda a evitar danos no ambiente e em pessoas.

Para obter mais informações, contacte as autoridades locais, o serviço de recolha de resíduos domésticos ou o seu revendedor.

(Fig. 23)

Nota: O símbolo aparece no produto ou na embalagem do produto.

Especificações técnicas

Especificações técnicas

	Aspire P5-P4A	Aspire PE5-P4A
Motor		
Tipo	PMDC 18V	PMDC 18V
Velocidade da corrente, m/s	4,9	4,9
Peso		
Sem bateria, kg / lb	1,6 / 3,5	3,1 / 6,8

	Aspire P5-P4A	Aspire PE5-P4A
Emissões de ruído ²⁸		
Nível de potência sonora, medido, dB(A)	88	88
Nível de potência sonora, garantido L _{WA} dB(A)	91	90
Níveis sonoros ²⁹		
Nível de pressão sonora equivalente junto ao ouvido do utilizador, dB(A)	75	74
Níveis de vibração ³⁰		
Níveis de vibração nos punhos, medidos de acordo com a norma ISO 22867, m/s²		
Rebatido, punho dianteiro/punho traseiro	–	0,5 / 0,5
Estendido, punho dianteiro/punho traseiro	–	0,3 / 0,3
Punho principal/punho auxiliar	0,8 / 0,4	–

Baterias aprovadas

recomenda-se a utilização de baterias com 4,0 Ah, no mínimo.

Este produto pode ser utilizado com todas as baterias **POWER FOR ALL**. Para um melhor desempenho,

Bateria	P4A 18-B45	P4A 18-B72
Tipo	lões de lítio	lões de lítio
Capacidade da bateria, Ah	2,5	4,0
Tensão nominal, V	18	18
Peso, kg	0,35	0,65
Número de células (lões de lítio)	5	10

Carregadores de bateria aprovados

Carregador de bateria	P4A 18-C70
Tensão de entrada, V	Consulte as informações sobre a classificação do carregador.
Frequência, Hz	50-60
Potência, W	70

²⁸ Emissões de ruído para as imediações, medidas sob forma de potência sonora (L_{WA}) em conformidade com a diretiva da CE 2000/14/CE. A diferença entre a potência sonora garantida e medida é que a potência sonora garantida também inclui a dispersão no resultado da medição e as variações entre diferentes produtos do mesmo modelo; consulte a diretiva 2000/14/CE.

²⁹ O nível de pressão sonora equivalente, segundo a norma ISO 22868, é calculado como a soma energética dos diferentes níveis de pressão sonora ponderados no tempo, em diferentes condições de funcionamento. A dispersão estatística típica de pressão sonora equivalente é um desvio padrão de 3 dB (A).

³⁰ Os dados comunicados relativamente ao nível de vibração equivalente têm uma dispersão estatística típica (desvio padrão) de 1,5 m/s².

Acessórios

Combinações de lâmina guia e corrente da serra

As combinações abaixo têm a aprovação da CE.







Lâmina de guia			Corrente da serra	
Comprimento, pol	Passo, pol	Largura do sulco, mm	Tipo	Comprimento, número de elos de acionamento
5	1/4"	1,1	SP11G	32

Calibração da corrente da serra e calibrador de lima

Utilize o calibrador de lima recomendado para obter os ângulos de afiação corretos. Recomendamos usar

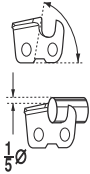
sempre o calibrador de lima recomendado para recuperar o gume afiado da corrente da serra.

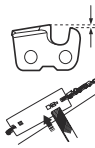
Se não souber qual é a corrente da serra que possui no seu produto, contacte o seu revendedor com assistência técnica.

						
	mm					
SP11G	3,5	60°	30°	0°	0,4	5299371-01

Declaração de conformidade

Declaração UE de conformidade

A **Husqvarna AB**, SE-561 82 Huskvarna, Suécia,
tel.: +46-36-146500, declara, sob sua inteira
responsabilidade, que o produto:

Descrição	Podadora e podadora com mastro a bateria
Marca	Husqvarna
Tipo/Modelo	Aspire P5-P4A, Aspire PE5-P4A
Identificação	Números de série referentes a 2022 e posteriores

está em plena conformidade com as seguintes diretivas
e regulamentos da UE:

Diretiva/Regulamen- to	Descrição
2006/42/CE	"relativa a máquinas"
2014/30/UE	"relativa à compatibilidade eletromagnética"
2011/65/UE	"relativa à restrição do uso de determinadas substâncias perigosas em equipamento elétrico e eletrônico"
2000/14/CE	"relativa a emissões de ruído para o ambiente"

e que as seguintes normas e/ou especificações
técnicas são aplicadas: EN 62841-1:2015/A11:2022,
EN ISO 11680-1:2021, EN ISO 12100:2010, EN
IEC 55014-1:2021, EN IEC 55014-2:2021, EN IEC
63000:2018.



A DEKRA Testing and Certification GmbH,
Handwerkstraße 15, 70565 Stuttgart, Germany, 0158
executou um exame de tipo CE voluntário em
conformidade com a diretiva relativa a máquinas
(2006/42/CE), artigo 12.º, ponto 3b. O certificado para
o exame de tipo CE, tem o número: 4815039.22006.

Procedimento de avaliação da conformidade aplicado
em conformidade com a Diretiva 2000/14/CE, Anexo V.

Para mais informações sobre as emissões de ruído,
consulte *Especificações técnicas na página 247*.

Huskvarna, 2022-06-22

Claes Losdal, gestor de I&D, Husqvarna AB
Responsável pela documentação técnica

Licenças

Copyright © 2012–2020 STMicroelectronics

A garantia não cobre defeitos resultantes de utilização e desgaste normais, negligência, utilização defeituosa, reparação não autorizada ou de o aparelho de sucção ter sido ligado à tensão incorreta.

Todos os direitos reservados.

É permitida a redistribuição e utilização na forma binária ou código-fonte, com ou sem modificações, desde que sejam respeitadas as seguintes condições:

- As redistribuições do código fonte devem reproduzir o aviso de direitos de autor acima, esta lista de condições e a seguinte renúncia de responsabilidade.
- As redistribuições em formato binário devem reproduzir o aviso de direitos de autor acima, esta lista de condições e a seguinte renúncia de responsabilidade na documentação e/ou outros materiais fornecidos com a distribuição.
- Nem o nome da STMicroelectronics nem os nomes dos respetivos colaboradores podem ser utilizados para apoiar ou promover produtos derivados deste software sem permissão expressa prévia por escrito.

ESTE SOFTWARE É FORNECIDO PELOS DETENTORES DOS DIREITOS DE AUTOR E COLABORADORES "TAL COMO ESTÁ" E SÃO RENUNCIADAS QUAISQUER GARANTIAS EXPRESSAS OU IMPLÍCITAS, INCLUINDO, MAS NÃO SE LIMITANDO A, GARANTIAS IMPLÍCITAS DE COMERCIALIZAÇÃO E ADEQUAÇÃO A UM DETERMINADO FIM. EM CIRCUNSTÂNCIA ALGUMA O DETENTOR DOS DIREITOS DE AUTOR OU COLABORADORES SERÃO RESPONSÁVEIS POR QUAISQUER DANOS DIRETOS, INDIRETOS, ACIDENTAIS, ESPECIAIS, EXEMPLARES OU CONSEQUENTES (INCLUINDO, MAS NÃO SE LIMITANDO A, AQUISIÇÃO DE BENS OU SERVIÇOS DE SUBSTITUIÇÃO; PERDA DE UTILIZAÇÃO, DADOS OU LUCROS, OU INTERRUPTÃO DO NEGÓCIO) SEJA QUAL FOR A CAUSA E AO ABRIGO DE QUALQUER TEORIA DE RESPONSABILIDADE, QUER SEJA CONTRATUAL, DE RESPONSABILIDADE OBJETIVA OU DELITUAL (INCLUINDO NEGLIGÊNCIA OU OUTRA) RESULTANTE DE QUALQUER FORMA DA UTILIZAÇÃO DESTES SOFTWARE, MESMO QUE TENHAM SIDO AVISADOS DA POSSIBILIDADE DE OCORRÊNCIA DE TAIS DANOS.

Licença Apache 2.0

Copyright © 2009-2019 Arm Limited. Todos os direitos reservados.

Versão 2.0, janeiro de 2004 <http://www.apache.org/licenses/>

TERMOS E CONDIÇÕES DE UTILIZAÇÃO, REPRODUÇÃO E DISTRIBUIÇÃO

1. Definições.

"Licença" refere-se aos termos e condições de utilização, reprodução e distribuição definidos nas Secções 1 a 9 do presente documento. **"Licenciante"** refere-se ao detentor dos direitos de autor ou à entidade autorizada pelo detentor dos direitos de autor que concede a Licença. **"Entidade legal"** refere-se à união da entidade em exercício e todas as outras entidades que controlam, são controladas ou estão sob controlo comum com essa entidade. Para efeitos da presente definição, **"controlo"** refere-se: (i) ao poder, direto ou indireto, de fazer comandar a direção ou gestão dessa entidade, quer por contrato ou por outro meio, ou (ii) à propriedade de cinquenta por cento (50%) ou mais das ações em circulação, ou (iii) à titularidade beneficiária dessa entidade. **"Utilizador"** (ou **"seu"**) refere-se a uma entidade individual ou legal que exerça as permissões concedidas por esta Licença. Forma de **"Fonte"** refere-se à forma preferencial para fazer modificações, incluindo, mas não se limitando a, código fonte de software, fonte de documentação e ficheiros de configuração. Forma de **"Objeto"** refere-se a qualquer forma resultante da transformação mecânica ou tradução de uma forma de fonte, incluindo, mas não se limitando a, código objeto compilado, documentação gerada e conversões para outros tipos de formatos. **"Trabalho"** refere-se ao trabalho de autoria, seja na forma de fonte ou na forma de objeto, disponibilizado ao abrigo da Licença, conforme indicado por um aviso de direitos de autor incluído ou anexo ao trabalho (é fornecido um exemplo no Anexo abaixo). **"Trabalhos derivados"** refere-se a qualquer trabalho, seja na forma de fonte ou na forma de objeto, baseado no (ou derivado do) Trabalho e para o qual as revisões editoriais, anotações, elaborações ou outras modificações representam, como um todo, um trabalho original de autoria. Para efeitos da presente Licença, os Trabalhos derivados não deverão incluir trabalhos que permaneçam separáveis, ou que apenas se associem (ou vinculem por nome) às interfaces do Trabalho e dos Trabalhos derivados. **"Contribuição"** refere-se a qualquer trabalho de autoria, incluindo a versão original do Trabalho e quaisquer modificações ou adições a esse Trabalho ou Trabalhos derivados do mesmo, que seja intencionalmente submetido ao Licenciante para inclusão no Trabalho pelo detentor dos direitos autorais ou por uma Entidade legal ou individual autorizada a submeter em nome do detentor dos direitos de autor. Para efeitos da presente definição, **"submetido"** refere-se a qualquer forma de comunicação eletrónica, verbal ou escrita enviada ao Licenciante ou aos seus representantes, incluindo, entre outros, a comunicação em listas de correio eletrónicas, sistemas de controlo de códigos fonte e sistemas de monitorização de problemas que são geridos pelo Licenciante, ou em nome do mesmo, com o objetivo de discutir e melhorar o Trabalho, mas excluindo a comunicação que é notavelmente marcada ou, de outra forma, designada

por escrito pelo detentor de direitos autorais como **"Não uma contribuição."** **"Colaborador"** refere-se ao Licenciante e a qualquer Entidade individual ou legal em nome da qual tenha sido recebida uma Contribuição por parte do Licenciante e subsequentemente incorporada no Trabalho.

2. Concessão de licença de direitos de autor.

Sujeito aos termos e condições desta Licença, cada Colaborador concede ao Utilizador, por este meio, uma licença de direitos de autor irrevogável, perpétua, mundial, não exclusiva, gratuita e isenta de royalties para reproduzir, preparar Trabalhos derivados de, exibir publicamente, executar publicamente, sublicenciar e distribuir o Trabalho e tais Trabalhos derivados na forma de fonte ou na forma de objeto.

3. Concessão de licença de patente.

Sujeito aos termos e condições desta Licença, cada Colaborador concede ao Utilizador, por este meio, uma licença de patente irrevogável, perpétua, mundial, não exclusiva, gratuita e isenta de royalties (exceto conforme indicado nesta secção) para fazer, utilizar, oferecer para vender, vender, importar e transferir de outra forma o Trabalho, quando essa licença se aplicar apenas às reivindicações de patente licenciáveis por tal Colaborador que sejam necessariamente infringidas pela(s) sua(s) Contribuição(ões) isolada(s) ou por combinação da(s) sua(s) Contribuição(ões) com o Trabalho para o qual essa(s) Contribuição(ões) foi(foram) submetida(s). Se o Utilizador iniciar litígios em matéria de patentes contra qualquer entidade (incluindo uma reclamação cruzada ou uma reclamação contrária numa ação judicial) alegando que o Trabalho ou uma Contribuição incorporada no Trabalho constitui uma infração de patente direta ou contributiva, quaisquer licenças de patente concedidas ao Utilizador ao abrigo desta Licença para esse Trabalho cessarão a partir da data em que tal litígio for apresentado.

4. Redistribuição.

O Utilizador pode reproduzir e distribuir cópias do Trabalho ou dos Trabalhos derivados do mesmo em qualquer suporte, com ou sem modificações, e sob a forma de fonte ou forma de objeto, desde que cumpra as seguintes condições:

- O Utilizador deve fornecer a quaisquer outros destinatários do Trabalho ou Trabalhos derivados uma cópia desta Licença; e
- O Utilizador tem de fazer com que quaisquer ficheiros modificados tenham avisos proeminentes a indicar que alterou os ficheiros; e o Utilizador deve reproduzir, sob a forma de fonte, quaisquer Trabalhos derivados que distribua, todos os avisos de direitos de autor, patente, marca comercial e atribuição da forma de fonte do Trabalho, excluindo os avisos que não pertencem a nenhuma parte dos Trabalhos derivados; e
- Se o Trabalho incluir um ficheiro de texto intitulado **"NOTICE"** (AVISO) como parte da respetiva

distribuição, quaisquer Trabalhos derivados que o Utilizador distribua devem incluir uma cópia legível dos avisos de atribuição contidos nesse ficheiro NOTICE, excluindo os avisos que não dizem respeito a qualquer parte dos Trabalhos derivados, em pelo menos um dos seguintes locais: num ficheiro de texto NOTICE distribuído como parte dos Trabalhos derivados; na forma de fonte ou na documentação, se fornecida juntamente com os Trabalhos derivados; ou, numa apresentação gerada pelos Trabalhos derivados, se e onde esses avisos de terceiros normalmente aparecem. Os conteúdos do ficheiro NOTICE destinam-se apenas a fins informativos e não modificam a Licença. O utilizador pode adicionar os seus próprios avisos de atribuição nos Trabalhos derivados que distribui, juntamente com ou como adenda ao texto NOTICE do Trabalho, desde que esses avisos de atribuição adicionais não possam ser interpretados como modificando a Licença. O Utilizador pode adicionar a sua própria declaração de direitos de autor às suas modificações e pode fornecer termos e condições de licença adicionais ou diferentes para utilização, reprodução ou distribuição das suas modificações, ou para quaisquer Trabalhos derivados como um todo, desde que a sua utilização, reprodução e distribuição do Trabalho esteja em conformidade com as condições indicadas nesta Licença.

5. Submissão de contribuições.

A menos que o utilizador declare explicitamente o contrário, qualquer Contribuição submetida intencionalmente para inclusão no Trabalho por parte do utilizador ao Licenciante ficará sujeita aos termos e condições desta Licença, sem quaisquer termos ou condições adicionais. Não obstante o acima exposto, nada no presente documento substituirá ou modificará os termos de qualquer acordo de licença separado que o Utilizador possa ter celebrado com o Licenciante relativamente a tais Contribuições.

6. Marcas comerciais.

Esta Licença não concede permissão para utilizar os nomes comerciais, marcas comerciais, marcas de serviço ou nomes de produtos do Licenciante, exceto conforme exigido para uso razoável e habitual na descrição da origem do Trabalho e na reprodução do conteúdo do ficheiro NOTICE.

7. Renúncia de garantia.

Salvo se exigido pela lei aplicável ou acordado por escrito, o Licenciante fornece o Trabalho (e cada Colaborador fornece as suas Contribuições) num formato "TAL COMO ESTÁ", SEM GARANTIAS OU CONDIÇÕES DE QUALQUER TIPO, expressas ou implícitas, incluindo, sem limitação, quaisquer garantias ou condições de TÍTULO, NÃO VIOLAÇÃO, COMERCIALIZAÇÃO ou ADEQUAÇÃO A UM DETERMINADO FIM. O Utilizador é o único responsável por determinar a adequação de utilizar

ou redistribuir o Trabalho e assumir quaisquer riscos associados ao seu exercício de permissões ao abrigo desta Licença. 8. Limitação de responsabilidade. Em circunstância alguma e sob nenhuma teoria legal, quer seja por delito (incluindo negligência), contrato ou outra, a menos que exigido pela lei aplicável (tal como atos deliberados e grosseiramente negligentes) ou acordado por escrito, qualquer Colaborador será responsável perante o Utilizador por danos, incluindo quaisquer danos diretos, indiretos, especiais, incidentais ou consequenciais de qualquer natureza resultantes da presente Licença ou da utilização ou incapacidade de utilização do Trabalho (incluindo, entre outros, danos por perda de reputação, interrupção do trabalho, falha ou avaria do computador ou quaisquer outros danos ou perdas comerciais), mesmo que tal Colaborador tenha sido informado da possibilidade de tais danos.

9. Aceitação da garantia ou responsabilidade adicional.

Ao redistribuir o Trabalho ou Trabalhos derivados, o Utilizador pode optar por oferecer, e cobrar uma taxa por, aceitação de suporte, garantia, indemnização ou outras obrigações e/ou direitos de responsabilidade consistentes com esta Licença. No entanto, ao aceitar tais obrigações, o Utilizador apenas poderá agir em seu próprio nome e sob a sua exclusiva responsabilidade e não em nome de qualquer outro Colaborador, e apenas se concordar em indemnizar, defender e isentar cada Colaborador de qualquer responsabilidade decorrente de, ou reclamações invocadas contra, tal Colaborador por motivo da aceitação de tal garantia ou responsabilidade adicional por parte do Utilizador. FIM DOS TERMOS E CONDIÇÕES

İçindekiler

Giriş.....	254	Taşıma ve saklama.....	269
Güvenlik.....	256	Teknik veriler.....	270
Aspire PE5-P4A Montajı.....	263	Aksesuarlar.....	271
Çalışma.....	263	Uyumluluk Bildirimi.....	272
Bakım.....	265	Lisanslar.....	273
Sorun giderme.....	268		

Giriş

Ürün açıklaması

Husqvarna Aspire P5-P4Aürünü bir akülü budayıcıdır.

Husqvarna Aspire PE5-P4Aürünü teleskopik işlevli bir akülü uzun milli budayıcıdır.

Kullanım sırasında güvenliğinizi ve verimliliği artırmak için sürekli olarak çalışmalar yapılmaktadır. Daha fazla bilgi için lütfen servis bayinizle görüşün.

Kullanım amacı

Ürünü dalları ve çalıları kesmek için kullanın. Ürünü başka işler için kullanmayın.

Ürüne genel bakış

(Şek. 1)

1. Budayıcı
2. Testere zinciri siperliği
3. Kılavuz
4. Koruyucu kapak kilitleme düğmesi
5. Güç tetiği kilidi, budayıcı
6. Güç tetiği, budayıcı
7. Kullanıcı arayüzü
8. Ana tutma yeri, budayıcı
9. Akü
10. Budayıcı kilitleme düğmesi
11. Mil
12. Teleskopik işlev
13. Kilit düğmesi
14. Güç tetiği, uzun milli budayıcı
15. Güç tetiği kilidi, uzun milli budayıcı
16. Akü çıkarma düğmesi
17. Konektör
18. Akü şarj cihazı
19. Güç açma ve uyarı göstergesi
20. Nakliye koruyucusu
21. Kullanım kılavuzu
22. Budayıcı kancası, vidalar ve dübeller
23. Uzun milli budayıcı kancası, vidalar ve dübeller
24. Biyolojik zincir yağı
25. Alyan anahtarı

Çabuk kurulum kılavuzu

Ürünün nasıl kullanılacağına dair bilgiler için QR kodunu tarayın.

(Şek. 27)

Ürün üzerindeki semboller

- (Şek. 2) UYARI: Bu ürün, tehlikeli olabilir ve operatör ya da başkaları açısından ciddi yaralanmalara veya ölüme neden olabilir. Dikkatli olun ve ürünü doğru kullanın.
- (Şek. 3) Ürünü kullanmadan önce kullanım kılavuzunu dikkatlice okuyun ve talimatları anladığınızdan emin olun.
- (Şek. 4) Aspire P5-P4A için: Onaylı koruyucu gözlük kullanın.
- (Şek. 5) Aspire PE5-P4A için: Üzerinize nesne düşebilecek yerlerde koruyucu baret kullanın. Onaylı kulak koruma ekipmanı kullanın. Onaylı koruyucu gözlük kullanın.
- (Şek. 6) Onaylı koruyucu eldiven kullanın.
- (Şek. 7) Ağır işler için elverişli, kaymaya dirençli botlar kullanın. (Yalnızca uzun milli budayıcı için geçerlidir.)
- (Şek. 8) Doğru akım.
- (Şek. 9) Nominal voltaj, V

(Şek. 10) Yağmura maruz bırakmayın.

(Şek. 11) Zincir yağı doldurma.

(Şek. 12) Dönme yönü, testere zinciri.

(Şek. 13) Yaralanma riski. Ellerinizi testere zincirinden uzak tutun.

(Şek. 14) Düğmeyi gevşetmek için sola, sıkmak için sağa çevirin.

(Şek. 15) Ürün, geçerli AB direktiflerine uygundur.

(Şek. 16) Bu ürün yürürlükteki Birleşik Krallık yönetmeliklerine uygundur.

(Şek. 21)

Bu ürün elektriğe karşı yalıtılmamıştır. Ürün, yüksek voltajlı güç hattına temas ederse veya yaklaşırsa ölüme ya da ciddi yaralanmaya yol açabilir. Elektrik, ark yaparak bir noktadan diğerine sıçrayabilir. Voltaj ne kadar yüksekse elektriğin sıçrama mesafesi de o kadar uzundur. Elektrik, özellikle ıslaksalar dallardan ve diğer nesnelere de geçebilir. Ürün ve yüksek voltajlı güç hatları ve/veya bunlara temas eden tüm nesnelere arasında en az 10 m mesafe bırakın. Bu güvenli mesafenin dahilinde çalışmanız gerekirse çalışmaya başlamadan önce daima ilgili elektrik şirketiyle irtibata geçerek gücün kesildiğinden emin olmanız gerekir.

Ürün operatörü, çalışma sırasında insanların veya hayvanların kendisine 15 metreden fazla yaklaşmamasını sağlamalıdır. (Yalnızca uzun milli budayıcı için geçerlidir.)

(Şek. 22)

Nominal değerler plakası veya lazer baskı, seri numarasını gösterir. **yyyy** üretim yılı, **hh** ise üretim haftasıdır.

Not: Ürün üzerindeki diğer simgeler/etiketler belirli bölgelerin özel sertifikalandırma gereksinimleri ile ilgilidir.

Akü ve/veya akü şarj cihazı üzerindeki semboller

(Şek. 23)

Bu ürünü, elektrikli ve elektronik ekipmanlar için bir geri dönüşüm istasyonunda geri dönüştürün. (Sadece Avrupa için geçerlidir)

(Şek. 24)

Aküyü yalnızca POWER FOR ALL Sistem ortaklarının ürünlerinde kullanın.

(Şek. 25) Aküyü ısı (ör. sürekli yoğun gün ışığı,

(Şek. 26) ateş), kir, su ve neme karşı koruyun. Patlama ve kısa devre riski vardır.

(Şek. 17)

AB ve BK direktifleri ile düzenlemeleri ve Yeni Güney Galler mevzuatı "Çevre Koruma Operasyonları (Gürültü Kontrolü) Yönetmeliği 2017" uyarınca çevreye yayılan gürültü emisyonu etiketi. Ürünün garantili ses gücü düzeyi sayfadaki Teknik veriler bölümünde *Teknik veriler sayfada: 270* ve etiketin üstünde belirtilmektedir.

(Şek. 18)

Ürün ya da ürünün ambalajı evsel atık değildir. Ürünü, elektrikli ve elektronik ekipmanlar için bir geri dönüşüm istasyonunda geri dönüştürün.

(Şek. 19)

Akü şarj cihazını sadece kapalı mekanlarda kullanın ve saklayın.

(Şek. 20)

Çift yalıtım.

Üründe oluşabilecek hasarlar

Aşağıdaki durumlarda ürünümüzde oluşabilecek hasarlardan sorumlu olmayız:

- ürünün hatalı bir şekilde onarılması,
- ürünün, üretici tarafından onaylanmayan veya üreticiden alınmayan parçalarla tamir edilmesi,
- üründe, üreticiden alınmayan veya üretici tarafından onaylanmayan bir aksesuar bulunması,
- ürünün, onaylı bir servis merkezinde veya yetkili bir kurum tarafından tamir edilmemesi.

Üretici

Husqvarna AB

Drottninggatan 2, SE-561 82, Huskvarna, Sweden, tel: +46-36-146 500

Güvenlik

Güvenlik tanımları

Kılavuzdaki önemli kısımları vurgulamak için uyarılar ve notlar kullanılmıştır.



UYARI: Kılavuzdaki talimatlara uyulmadığı takdirde operatör veya çevredeki kişiler için ciddi yaralanma veya ölüm tehlikesi varsa kullanılır.



DİKKAT: Kılavuzdaki talimatlara uyulmadığı takdirde ürünün, diğer malzemelerin veya çevrenin zarar görme riski olduğunda kullanılır.

Not: Belirli bir durumda bilgi verilmesi gerektiğinde kullanılır.

Genel elektrikli alet güvenlik uyarıları



UYARI: Tüm güvenlik uyarılarını ve talimatları okuyun. Uyarılar ve talimatların göz ardı edilmesi elektrik çarpmasına, yangına ve/veya ciddi yaralanmaya neden olabilir.

Not: Tüm uyarı ve talimatları ilerde başvurmak üzere saklayın. Uyarılardaki "elektrikli alet" ifadesi, şebeke akımıyla çalışan (kablolu) elektrikli aletinizi veya aküyle çalışan (kablesiz) elektrikli aletinizi belirtmektedir.

Çalışma alanı güvenliği

- **Çalışma alanını temiz ve iyi aydınlatılmış tutun.** Kalabalık veya karanlık alanlar kazalara neden olabilir.
- **Elektrikli aletleri yanıcı sıvıların, gazların veya tozların bulunduğu patlayıcı ortamlarda çalıştırmayın.** Elektrikli aletler, toz veya gazı ateşleyebilecek kıvılcımlar çıkarır.
- **Elektrikli aletleri kullanırken çocukları ve yanınızdakileri uzakta tutun.** Dikkatinizin dağılması, kontrolü kaybetmenize neden olabilir.

Elektrik güvenliği

- **Elektrikli aletlerin fişleri prize uygun olmalıdır.** Hiçbir zaman fişler üzerinde herhangi bir değişiklik yapmayın. Topraklı elektrikli aletler ile herhangi bir adaptör fiş kullanmayın. Değiştirilmemiş fişler ve uygun prizler elektrik çarpması riskini azaltır.
- **Boru, radyatör, fırın, buzdolabı gibi topraklı yüzeylerle vücut temasından kaçının.** Vücudunuz topraklı ise elektrik çarpması riski artar.

- **Elektrikli aletleri yağmura veya ıslak koşullara maruz bırakmayın.** Elektrikli aletin içine giren su, elektrik çarpması riskini artırır.
- **Kabloyu kötü kullanmayın. Kabloyu asla elektrikli aleti taşımak, çekmek veya fişini çıkarmak için kullanmayın. Kabloyu ısıdan, yağdan, keskin kenarlardan veya hareketli parçalardan uzakta tutun.** Hasar görmüş veya dolaşmış kablolar elektrik çarpması riskini artırır.
- **Elektrikli aleti dış mekanda kullanırken, dış mekan kullanım için uygun bir uzatma kablosu kullanın.** Dış mekan için uygun bir kablo kullanmak, elektrik çarpması riskini azaltır.
- **Elektrikli aleti mutlaka nemli bir ortamda çalıştırmaz gerekiyorsa toprak anzası devre kesicisi (GFCI) korumalı bir güç kaynağı kullanın.** GFCI kullanmak elektrik çarpması riskini azaltır.

Kişisel güvenlik

- **Tehlikel Elektriksel güç hattının yakınında çalıştırmayın.** Ünite, yukarıdan geçen elektrik hatlarına temas edilmesinden kaynaklanacak elektrik şokuna karşı koruma sağlamak üzere tasarlanmamıştır. Elektrik hatlarıyla aranızdaki güvenli mesafe için yerel yönetmeliklere başvurun ve motorlu testere uzun millî budayıcıyı çalıştırmadan önce çalışma konumunuzun güvenli olduğundan emin olun.
- **Elektrikli aletleri kullanırken dikkatinizi yaptığınız işe verin ve sağduyulu olun.** Yorgunken veya uyuşturucu, alkol ya da ilaç etkisi altındayken elektrikli aletleri kullanmayın. Elektrikli alet kullanırken bir anlık bir dikkatsizlik, ciddi yaralanmaya neden olabilir.
- **Kişisel koruyucu araçlar kullanın. Daima koruyucu gözlük takın.** Uygun durumlarda toz maskesi, kaymayan güvenlik ayakkabıları, çelik başlık veya kulak koruma aygıtı gibi koruyucu ekipman kullanımı yaralanmaları azaltır.
- **Makinenin kendiliğinden çalışmasını önleyin. Güç kaynağına ve/veya akü grubuna bağlamadan, aracı kaldırmadan veya taşımadan önce anahtarın KAPALI konumunda olduğundan emin olun.** Elektrikli aletleri parmağınızın çalıştırma düğmesindeyken taşımak veya açık elektrikli aletlere enerji vermek kazalara davetiye çıkarır.
- **Elektrikli aleti açmadan önce ayarlama anahtarlarını veya İngiliz anahtarlarını çıkarın.** Elektrikli aletin dönen kısmına takılı bırakılan İngiliz anahtar veya anahtar yaralanmaya neden olabilir.
- **Makineyi kullanırken erişim alanınızın dışındaki yerlere uzanmaya çalışmayın. Her zaman yere sağlam basın ve dengelenizi koruyun.** Bu, elektrikli aletin beklenmedik durumlarda daha iyi kontrolünü sağlar.

- **Uygun giyinin. Bol elbise veya takı giymeyin. Saçınızı, elbisenizi ve eldivenlerinizi hareketli parçalardan uzakta tutun.** Bol elbiseler, takılar veya uzun saç hareketli parçalara takılabilir.
- **Cihazlar toz çekme ve toplama takımı bağlantısı ile geldiyse bunların bağlı olduğundan ve düzgün kullanıldığından emin olun.** Toz toplama özelliği tozla ilgili tehlikeleri azaltabilir.
- **Aletleri sık kullanmanın verdiği aşinalıkla kendinizi rahat hissedip alet güvenlik ilkelerini görmezden gelmeyin.** Dikkatsizce gerçekleştirilen işlemler bir anda ciddi yaralanmalara neden olabilir.
- Elektrikli aletin kullanımı sırasında meydana gelen titreşim emisyonu, aletin kullanıldığı şekle bağlı olarak belirtilen toplam değerden farklılık gösterebilir. Operatörler, gerçek kullanımı koşullarını ve ortamlarını dikkate alarak kendilerini koruyacak doğru önlemleri belirlemelidir (aletin kapalı kaldığı ve rölandide çalıştığı zamanlar gibi çalışma zamanlarıyla ilgili tüm hususlar dikkate alınmalıdır).

Elektrikli alet kullanımı ve bakımı

- **Elektrikli aleti zorlamayın. Yapacağınız iş için uygun olan elektrikli aleti kullanın.** Doğru elektrikli alet, tasarlandığı oranda işi daha iyi ve güvenli yapar.
- **Anahtar, elektrikli aleti açıp kapatmıyorsa elektrikli aleti kullanmayın.** Anahtar ile kontrol edilemeyen elektrikli aletler tehlikelidir ve onarılmalıdır.
- **Herhangi bir ayarlama yapmadan, aksesuar değiştirmeden veya elektrikli aletleri saklamadan önce elektrikli aletin güç kaynağı fişini çekin ve/veya akü grubunu çıkarın.** Bu tür önleyici güvenlik önlemleri, elektrikli aletin kazara çalıştırılma riskini azaltır.
- **Kullanılmayan elektrikli aletleri çocukların erişmeyeceği yerde saklayın ve elektrikli alete veya elektrikli aleti kullanmak üzere bu talimatlara yabancı olan kişilere izin vermeyin.** Elektrikli aletler, eğitimsiz kullanıcıların elinde tehlikelidir.
- **Elektrikli aletlerin bakımını yapın. Hareketli parçaların yanlış konumlandırılması veya takılması, parçaların kırılması ve elektrikli aletin çalışmasını etkileyebilecek herhangi bir durum olup olmadığını kontrol edin. Hasarlı ise kullanmadan önce elektrikli aleti tamir ettirin.** Çoğu kaza yetersiz bakım yapılmış elektrikli aletlerden kaynaklanmaktadır.
- **Kesme araçlarını keskin ve temiz tutun.** Bakımı düzgün yapılmış, kesen tarafları yeterli keskinlikte olan kesme araçlarının takılma ihtimali daha az olup kontrol etmesi daha kolaydır.
- **Elektrikli alet, aksesuarlar, araç parçaları vb. bileşenleri, çalışma koşullarını ve yapılacak işi göz önünde tutarak bu talimatlara uygun şekilde kullanın.** Elektrikli aletin düşünülen amaçlar dışında kullanılması tehlikeli bir duruma yol açabilir.
- **Tutma yerlerini ve kavrama yüzeylerini kuru, temiz, gres ve yağdan arındırılmış halde tutun.** Kaygan tutma yerleri ve kavrama yüzeyleri beklenmedik durumlarda aletin güvenli bir şekilde kullanılmasına ve kontrol edilmesine izin vermez.

Akülü alet kullanımı ve bakımı

- **Sadece üreticinin belirttiği şarj aletiyle şarj edin.** Bir akü grubu için uygun olan bir şarj aleti başka bir akü grubuyla kullanıldığında yangın riski doğurabilir.
- **Elektrikli aletleri sadece özel olarak geliştirilmiş akü gruplarıyla kullanın.** Farklı türde akü gruplarının kullanılması yangın ve yaralanma riski doğurabilir.
- **Akü grubunu, kullanımda değilken ataç, bozuk para, anahtar, çivi, vida veya diğer küçük metal cisimler gibi bir ucun başka bir uca bağlanmasına neden olabilecek cisimlerden uzak tutun.** Akü uçlarının kısa devre yapması yanıklara veya yangına neden olabilir.
- **Zorlayıcı koşullarda aküden sıvı sızabilir; bu sıvıya dokunmayın. Kazara dokunursanız temas eden kısmı bol suyla yıkayın. Sıvı, göze temas ederse ayrıca doktora başvurun.** Aküden sızan sıvı cildin tahriş olmasına veya yanıklara neden olabilir.
- **Hasarlı veya üzerinde değişiklik yapılmış akü grubunu veya aleti kullanmayın.** Hasarlı veya üzerinde değişiklik yapılmış aküler; yangın, patlama ya da yaralanma riski ile sonuçlanabilecek beklenmedik durumlara yol açabilir.
- **Akü grubunu veya aleti ateşe ya da aşırı sıcaklığa maruz bırakmayın.** Bunların ateşe veya 130°C / 266°F üzeri sıcaklığa maruz kalması patlamaya neden olabilir.
- **Tüm şarj etme talimatlarına uyun ve akü grubunu ya da aleti talimatlarda belirtilen sıcaklık aralığı dışında şarj etmeyin.** Belirtilen sıcaklık aralığının dışında veya hatalı olarak yapılan şarj işlemleri, aküye zarar verebilir ve yangın riskini artırabilir.

Servis

- **Elektrikli aletinizin yalnızca aynı yedek parçalar kullanan uzman bir tamirci tarafından onarılmasını sağlayın.** Bu, elektrikli aletin güvenliğinin sağlanması için gereklidir.
- **Hasarlı akü gruplarına asla servis işlemi uygulamayın.** Akü gruplarının servis işlemleri yalnızca üretici veya yetkili servis sağlayıcıları tarafından gerçekleştirilmelidir.

Uzun milli budayıcı güvenlik uyarıları - kişisel güvenlik

- **Uzun milli budayıcıyı kullanırken tüm uzuvlarınızı testere zincirinden uzak tutun. Uzun milli budayıcıyı çalıştırmadan önce, testere zincirinin hiçbir şeye temas etmediğinden emin olun.** Uzun milli budayıcı çalışırken bir anlık dalgınlık vücudunuza ya da kıyafetlerinizin testere zincirine sıkışmasına neden olabilir.
- **Uzun milli budayıcıyı daima sağ elinizle arka tutma kolundan, sol elinizle de ön tutma yerinden sıkıca tutun.** Farklı bir el kombinasyonuyla testereyi tutarsanız kişisel yaralanma riski doğar; bunu asla yapmayın.
- **Motorlu testere kendi kablosuyla ya da başka kablolarla temas edebileceğinden uzun milli**

budayıcıyı yalnızca izoleli tutma yüzeyinden tutun.

Testere zincirlerinin, içinden "elektrik geçen" bir kabloya temas etmesi uzun milli budayıcının metal parçalarına "elektrik yüklenmesine" ve operatöre elektrik çarpmasına neden olabilir.

- **Koruyucu gözlük takın. Kulak, baş, eller, bacaklar ve ayaklar için ilave koruyucu ekipman takmanız önerilir.** Yeterli koruyucu ekipman, sıçrayan cisimlerden veya testere zincirine kazayla temas etmekten kaynaklanabilecek yaralanma riskini azaltır.
- **Testereyi yalnızca sağlam, sabit ve düz bir zeminde ayakta durur konumdayken ve ayaklarınız sabit haldeyken kullanın.** Kaygan veya dengesiz yüzeyler dengeyi veya uzun milli budayıcının hakimiyetini kaybetmenize neden olabilir.
- **Gergin duran bir ağaç dalını keserken, dalın aniden sıçramasına/fırlamasına karşı dikkatli olun.** Ağaç liflerindeki gerilim boşaldığı anda, yay gibi gerilmiş ağaç dalı operatöre çarpabilir ve/veya uzun milli budayıcının kontrolden çıkmasına neden olabilir.
- **Fundalıkları veya fidanları keserken son derece dikkatli olun.** İnce parçalar uzun milli budayıcıya takılıp size doğru fırlayabilir ya da dengeyi kaybetmenize neden olabilir.
- **Yağlama, zincir gerdirme ve kılavuz ve zincirin değiştirilmesi için talimatları uygulayın.** Hatalı gerdirilmiş veya yağlanmış bir zincir kopabilir veya geri tepme riskini artırabilir.
- **Uzun milli budayıcıyı ön tutma yeri kapalı halde ve vücudunuzdan uzak tutarak taşıyın.** Uzun milli budayıcıyı taşıırken ya da depolarken kılavuz kapağını mutlaka takın. Uzun milli budayıcının doğru şekilde kullanılması, hareket halindeki testere zincirine kazara temas etme riskini azaltacaktır.
- **Sadece ahşabı kesin. Uzun milli budayıcıyı tasarlanan kullanım amacı dışında kullanmayın. Örneğin uzun milli budayıcıyı metal, plastik, taş duvar veya ahşap olmayan yapı malzemelerini kesmek için kullanmayın.** Uzun milli budayıcının tasarlandığı işler dışında kullanılması, tehlikeli durumlara neden olabilir.
- **Testere saplarını kuru, temiz, gres ve yağdan arındırılmış halde tutun.** Gresli veya yağlı saplar elinizin kaymasına ve testere hakimiyetini kaybetmenize neden olabilir.
- **Riskleri ve bunlardan nasıl sakınacağınızı anlayana kadar bir ağacı devirme girişiminde bulunmayın.** Bir ağacı devirirken operatör veya yanındakiler ciddi şekilde yaralanabilir.
- **Bu uzun milli budayıcı ağaç devirme için tasarlanmamıştır.** Uzun milli budayıcının tasarlanandan farklı işler için kullanılması operatör veya yanındakilerin ciddi şekilde yaralanmasına neden olabilir.
- İlk kez kullananların kütüklü bir testere tezgahı veya beşiği üzerinde keserek alıştırmayı yapmalarını önemle tavsiye ederiz.

Genel uzun milli budayıcı güvenlik uyarıları

Sıkışmış malzemeyi temizlerken ve uzun milli budayıcıyı depolarken ya da budayıcıda servis işlemi yaparken tüm talimatlara uyun. Anahtarın kapalı ve akü grubunun çıkarılmış olduğundan emin olun. Sıkışmış malzemeyi temizlerken veya servis işlemleri yaparken uzun milli budayıcının beklenmedik şekilde çalışması ciddi yaralanmalara neden olabilir.

Genel güvenlik talimatları



UYARI: Ürünü kullanmadan önce aşağıdaki uyarı talimatlarını okuyun.

- Ürününün kazara çalışmasını önlemek için aküyü çıkarın.
- Bu ürün, dikkatli olmamanız ya da ürünü doğru kullanmamanız halinde tehlikeli bir alettir. Bu ürün, operatör ya da başkaları açısından ciddi yaralanmalara veya ölüme neden olabilir.
- Orijinal teknik özellikleri değiştirilmişse ürünü kullanmayın. Üreticinin onayı olmadan ürünün bir parçasını değiştirmeyin. Yalnızca üretici tarafından onaylanmış parçaları kullanın. Hatalı bakım çalışmaları, yaralanma veya ölüme sonuçlanabilir.
- Kullanmadan önce ürünü kontrol edin. Bkz. *Ürünün üzerindeki güvenlik araçları sayfada: 260 ve Bakım sayfada: 265*. Hasarlı veya düzgün çalışmayan bir ürünü kullanmayın. Bu kılavuzda belirtilen güvenlik kontrolleri, bakım ve servis talimatlarını uygulayın.
- Ürünle oynamadıklarından emin olmak için çocuklar gözetim altında tutulmalıdır. Çocukların veya ürünün ve/veya akünün kullanımı konusunda eğitilmemiş diğer kişilerin ürünü kullanmasına veya üründe servis işlemleri yapmasına kesinlikle izin vermeyin. Operatör yaşı yerel yönetmelikler tarafından düzenlenebilir.
- Çocukların veya yetkili olmayan kişilerin erişmesini önlemek için ürünü kilitle bir alanda tutun.
- Ürünü çocukların erişemeyeceği yerlerde saklayın.
- Üreticinin izni alınmadan ürün tasarımında hiçbir şekilde değişiklik yapılamaz. Her zaman orijinal aksesuarlar kullanın. Onaylanmamış değişiklikler ve/veya aksesuarlar operatör ve başkaları açısından ciddi yaralanmalara veya ölüme neden olabilir.

Not: Kullanım, Ulusal veya Yerel yasalar tarafından düzenlenebilir. Belirlenmiş yönetmeliklere uyun.

Kullanım için güvenlik talimatları



UYARI: Ürünü kullanmadan önce aşağıdaki uyarı talimatlarını okuyun ve bunlara uyun.

- Çalışırken hiçbir insan veya hayvanın 15 metreden (50 ft) fazla yaklaşmadığından emin olun. Aynı

alandaki birkaç operatör çalışırken güvenli mesafe en az 15 m olmalıdır. Aksi takdirde ciddi yaralanma riski vardır. Herhangi biri yaklaşırsa ürünü derhal durdurun. Güvenlik bölgesi içinde kimsenin bulunmadığından emin olmak için arkanızı kontrol etmeden ürünü asla sallamayın.

- Ürünü yoğun sis, sağanak yağmur, kuvvetli rüzgar, şiddetli soğuk vb. olumsuz hava koşullarında asla kullanmayın. Aşırı sıcak hava, ürünün aşırı ısınmasına neden olabilir. Kötü hava koşullarında çalışmak yorucudur ve buzlu zemin, öngörülemeyen devrilme yönü vb. ek riskler doğurur.
- Çocukların ürünü kullanmasına veya yakınında bulunmasına izin vermeyin. Ürünün çalıştırılması kolay olduğu için çocuklar, tam gözetim altında tutulmadıklarında makineyi çalıştırabilirler. Bu da ciddi yaralanma riski doğurur. Ürün, yakın gözetim altında olmadığında akü ile bağlantısını kesin.
- İnsanların, hayvanların veya diğer nesnelere ürün kontrolünüzü etkilemeyeceğinden veya bunların kesme ataşmanıyla ya da kesme ataşmanının fırlattığı sabit olmayan nesnelere temas etmeyeceğinden emin olun.
- Kulak koruma ekipmanı taktığınızda uyarı sinyallerine veya bağırma seslerine karşı dikkatli olun. Ürün durur durmaz kulak koruma ekipmanınızı mutlaka çıkarın.
- Titreşime aşırı ölçüde maruz kalmak, dolaşım bozukluğu olan kişilerde dolaşım veya sinir sistemi hasarına yol açabilir. Titreşime aşırı maruz kalma belirtileri yaşıyorsanız doktorunuzla konuşun. Bu belirtiler arasında uyuşma, his kaybı, karıncalanma, iğnenme, acı, güç kaybı, cilt renginde veya durumunda değişiklik bulunmaktadı. Bu belirtiler çoğunlukla parmaklarda, ellerde veya bileklerde ortaya çıkar.
- Kesme ataşmanını onaylanmış bir siperlik olmadan asla kullanmayın. Hatalı veya arızalı bir siperlik takılması ciddi yaralanmaya neden olabilir.
- Ürün üzerinde herhangi bir çalışma yapmadan önce her zaman ürünü durdurun, aküyü çıkarın ve kesme ekipmanının tamamen durduğundan emin olun. Bileyleme talimatlarına uyulmaması geri tepme riskini önemli oranda artırır.
- Nasıl devam etmeniz gerektiği konusunda emin olmadığınız bir durumla karşılaşırsanız bir uzmana danışmalısınız. Bayiniz veya servis atölyenizle iletişime geçin. Yapabileceğiniz ötesinde olduğunu düşündüğünüz hiçbir çalışmayı yapmayın.
- Yapabileceğinizin ötesinde olduğunu düşündüğünüz hiçbir çalışmayı yapmayın.
- Ürünü hiçbir zaman yorgunken; alkol, uyuşturucu veya ilaç gibi görüşünüzü, dikkatinizi ya da doğru düşüncenizi etkileyebilecek bir maddenin etkisi altındayken kullanmayın.
- Kılavuzun ucu sabit bir cisme temas ettiği zaman ürün şiddetle yana fırlayabilir. Buna geri tepme denir. Geri tepme, ürünü/operatörü herhangi bir yöne doğru itmeye ve muhtemelen ürünün kontrolünün

kaybedilmesine yetecek kadar şiddetli olabilir. Kılavuz ucuyla kesmekten kaçınınız.

- Bir kaza durumunda yardım isteyemeyecek durumdaysanız ürünü kullanmayın.
- Dengenizi koruyun ve yere sağlam basın. Güvenli bir şekilde hareket edebildiğinizden ve ayakta durabildiğinizden emin olun. Ani hareket etmeniz gerekebileceğini göz önünde bulundurarak çevrenizdeki olası engelleri (kökler, taşlar, dallar, hendekler vs.) kontrol edin. Eğimli yüzeyde çalışırken çok dikkatli olun.
- Gerilmiş bir ağacı keserken çok dikkatli olun. Gerilmiş bir ağaç kesildikten önce veya sonra normal konumuna geri fırlayabilir. Kendinizi yanlış konumlandırmasanız veya kesimi yanlış yerden yaparsanız ağaç size ya da ürüne çarpabilir ve kontrolü kaybetmenize neden olabilir. Her iki durum da ciddi yaralanmalara neden olabilir.
- Ürünün ağırlığını desteklemek ve kullanımını kolaylaştırmak için kuşam askılığı kullanın.
- Aspire P5-P4A için: Ürünü sağ veya sol elinizle tutun. Ellerinizi ve vücudunuzun diğer kısımlarını testere zincirinden uzak tutun.

(Şek. 28)

- Aspire PE5-P4A için: Ürünü daima iki elinizle tutun. Ürünü vücudunuzun sağ tarafında tutun.

(Şek. 29)

- Üründeki istenmeyen malzemeleri çıkarmadan önce motoru durdurun ve testere zincirinin dönmediğinden emin olun.
- Ürünü başka bir alana taşımadan önce durdurun. Ürünü herhangi bir mesafede taşımadan veya nakletmeden önce taşıma siperliğini takın.
- Görüş alanınızda değilken ürünü çalışır halde asla yere koymayın.
- Ürün, -10°C altındaki sıcaklıklarda çalıştırılırsa ürün ve akünün çalıştırılmadan önce en az 24 saat boyunca sıcak bir ortamda saklanması gerekir.
- Asla kesilmekte olan bir dalın altında durmayın. Bu, ciddi ve hatta ölümcül yaralanmaya neden olabilir.
- Yukarıdan geçen güç hatlarının bulunduğu bölgede çalışmak için geçerli güvenlik yönetmeliklerine uyun.
- Bu ürün elektrige karşı yalıtılmamıştır. Ürün, yüksek voltajlı güç hattına temas ederse veya yaklaşırsa ölüme ya da ciddi fiziksel yaralanmaya yol açabilir. Elektrik, ark yaparak bir noktadan diğerine sıçrayabilir. Voltaj ne kadar yüksekse elektriğin sıçrama mesafesi de o kadar uzundur. Elektrik, özellikle ıslaksalar dallardan ve diğer nesnelere de geçebilir. Ürün ve yüksek voltajlı güç hatları ve/veya bunlara temas eden nesnelere arasında en az 10 m mesafe bırakın. Bu güvenli mesafenin dahilinde çalışmanız gerekirse çalışmaya başlamadan önce daima ilgili elektrik şirketiyle irtibata geçerek gücünü kesildiğinden emin olmanız gerekir.
- Kör bir testere zinciri kaza riskini artırabilir.

Kişisel koruyucu ekipman



UYARI: Ürünü kullanmadan önce aşağıdaki uyarı talimatlarını okuyun.

- Ürünü kullanırken daima onaylı kişisel koruyucu ekipmanları kullanın. Kişisel koruyucu ekipmanlar yaralanma riskini tamamen engelleyemez ancak bir kaza durumunda yaralanmanın derecesini azaltır. Bayinizin doğru ekipmanı seçmenize yardımcı olmasını sağlayın.
- Üzerinize nesne düşme riski varsa bir baret kullanın.

(Şek. 30)

- Onaylanmış kulak koruma ekipmanı kullanın.

(Şek. 31)

- Onaylı koruyucu gözlük kullanın. Vizör kullanıyorsanız onaylı koruma gözlüğü de kullanmanız gerekir. Onaylı koruma gözlüğü ABD'de ANSI Z87.1 veya AB ülkelerinde EN 166 standardıyla uyumlu olmalıdır.

(Şek. 32)

- Kesme donanımını takma, kontrol etme veya temizleme gibi eldiven gerektiren durumlarda eldiven kullanın.

(Şek. 33)

- Kaymaz tabanlı koruyucu botlar veya ayakkabılar giyin.

(Şek. 34)

- Testere korumalı pantolon kullanın.
- Sağlam kumaştan yapılmış kıyafetler kullanın. Daima kalın ve uzun pantolonlarla uzun kollu kıyafetler kullanın. Çalırlara ve dallara takılabilecek bol kıyafetler kullanmayın. Takı takmayın; şort, açık ayakkabı giymeyin veya çıplak ayakla dolaşmayın. Saçınızı güvenli bir şekilde omuz hizasının üzerinde toplayın.
- İlk yardım ekipmanını yakında bulundurun.

(Şek. 35)

Ürünün üzerindeki güvenlik araçları



UYARI: Ürünü kullanmadan önce aşağıdaki uyarı talimatlarını okuyun.

Bu bölümde ürünün güvenlik özellikleri, amacı ve ürünün düzgün çalışması için bakım ve kontrollerin nasıl yürütülmesi gerektiği açıklanmaktadır. Ürününüzde bu parçaların nerede bulunduğunu görmek için *Ürüne genel bakış sayfa: 254* başlığı altındaki talimatları okuyun.

Ürün bakımı doğru olarak yapılmazsa ve servis ve/veya onarım işlemleri profesyonel olarak uygulanmazsa ürünün kullanım ömrü azalabilir ve kaza riski artabilir. Daha fazla bilgiye ihtiyacınız olursa lütfen en yakın servis bayisiyle iletişime geçin.



UYARI: Güvenlik bileşenleri hasarlı olan bir ürünü asla kullanmayın. Ürünün güvenlik donanımı bu bölümde açıklandığı gibi kontrol edilmeli ve bakıma alınmalıdır. Ürününüz bu kontrollerden herhangi birini geçemezse onarım için servis nokتانızla iletişime geçin.



DIKKAT: Makine üzerindeki tüm servis ve onarım işlemleri özel eğitim gerektirir. Bu durum özellikle makinenin güvenlik ekipmanı için geçerlidir. Makineniz aşağıda açıklanan kontrollerden herhangi birinden geçemezse servis nokتانızla iletişime geçmelisiniz. Herhangi bir ürünümüzü satın aldığımızda profesyonel onarım ve servis hizmetlerinin mevcut bulunduğunu garanti etmekteyiz. Makinenizi satan bayi bir servis bayisi değilse size en yakın servis nokتانının adresini sorun.

Kullanıcı arayüzünü kontrol etme Aspire P5-P4A

Yeşil LED'ler (A) şarj durumunu gösterir. Yeşil LED'ler aynı zamanda ürünün açık olduğunu gösterir.

1. ON/OFF düğmesini (B) basılı tutun. (Şek. 36)
 - a) Yeşil LED'ler (A) yandığında ürün açıktır.
 - b) Yeşil LED'ler (A) yanmıyorsa ürün kapalıdır.
2. Uyarı göstergesi (C) yanıp sönüyorsa bkz. *Sorun giderme sayfa: 268*.

Güç tetiği kilidini kontrol etme

Güç tetiği kilidi, kazara çalıştırılmayı önler. Tutma yerini bıraktığınızda güç tetiği ve güç tetiği kilidi geri hareket ederek ilk konumlarına geri döner.

1. Aspire PE5-P4A için: Kilit düğmesini ileri doğru itin. (Şek. 37)
2. Güç tetiği kilidi ilk konumundayken güç tetiğinin kilitti olduğundan emin olun.
 - a) Aspire P5-P4A için: (Şek. 38)
 - b) Aspire PE5-P4A için: (Şek. 39)
3. Güç tetiği kilidini önce bir tarafa, ardından diğer tarafa itin. Güç tetiği kilidinin ilk konumuna geri döndüğünden emin olun.
 - a) Aspire P5-P4A için: (Şek. 40)
 - b) Aspire PE5-P4A için: (Şek. 41)
4. Güç tetiğinin ve güç tetiği kilidinin serbestçe hareket ettiğinden ve dönüş yayının düzgün çalıştığından emin olun.
 - a) Aspire P5-P4A için: (Şek. 42)
 - b) Aspire PE5-P4A için: (Şek. 43)
5. Ürünü çalıştırın; bkz. *Çalışma sayfa: 263*.
6. Tam hız uygulayın.

7. Güç tetiğini serbest bırakın ve testere zincirinin tamamen durduğundan emin olun.

Kesme ekipmanı için güvenlik talimatları



UYARI: Ürünü kullanmadan önce aşağıdaki uyarı talimatlarını okuyun.

- Sadece onaylı kılavuz/testere zinciri kombinasyonlarını ve egeleme ekipmanını kullanın. Talimatlar için bkz. *Bakım sayfa: 265*.
- Testere zincirini kullanırken veya üzerinde bakım yaparken koruyucu eldiven takın. Hareket etmeyen bir testere zinciri de yaralanmalara yol açabilir.
- Kesme dişlerinin doğru bir şekilde bilenmiş olmasını sağlayın. Talimatlara uyun ve önerilen eğe masterını kullanın. Hasarlı ya da yanlış bilenmiş testere zinciri kaza riskini artırır.

(Şek. 44)

- Doğru derinlik ölçeği ayarını koruyun. Talimatlara uyun ve önerilen derinlik ölçeği ayarını kullanın. Derinlik ölçeği ayarının çok büyük olması geri tepme riskini artırır.

(Şek. 45)

- Testere zincirinin doğru gerginlikte olduğundan emin olun. Testere zinciri kılavuza doğru sıkıca oturmamışsa yerinden çıkabilir. Yanlış testere zinciri gerginliği kılavuzdaki, testere zincirindeki ve zincir tahrik dişlisindeki aşınmayı artırır. Bkz. *Aksesuarlar sayfa: 271*.

(Şek. 46)

- Kesme ekipmanının bakımlarını düzenli olarak yapın ve ekipmanı doğru şekilde yağlayın. Her çalışmadan önce testere zincirini yağlayın. Testere zinciri yanlış yağlanırsa kılavuzdaki, testere zincirindeki ve zincir tahrik dişlisindeki aşınma riski artar.

(Şek. 47)

Akü güvenliği



UYARI: Güvenlik bilgilerini ve genel talimatları okuyun. Güvenlik bilgilerinin ve genel talimatların görmezden gelinmesi durumunda elektrik çarpması, yangın ve/veya ciddi yaralanmalar meydana gelebilir. **Tüm güvenlik bilgilerini ve genel talimatları ileride başvurmak üzere saklayın.**

- **Bu güvenlik talimatları yalnızca POWER FOR ALL sisteminin 18 V Lityum İyon şarj edilebilir aküleri için geçerlidir.**
- **Şarj edilebilir aküyü yalnızca POWER FOR ALL Sistem ortaklarının ürünlerinde kullanın.** POWER FOR ALL ile etiketli 18 V şarj edilebilir aküler aşağıdaki ürünlerle tam uyumludur:

– 18 V POWER FOR ALL akü sisteminin tüm ürünleri.

– POWER FOR ALL Sistem ortaklarından tüm 18 V'lik ürünler.

- **Ürününüzün kullanım kılavuzundaki akü tavsiyelerini dikkate alın.** Şarj edilebilir akü ve ürün yalnızca bu şekilde tehlike olmadan kullanılabilir ve şarj edilebilir aküler tehlikeli aşırı yüklemeye karşı korunabilir.
- **Aküler yalnızca üretici veya POWER FOR ALL sistem ortakları tarafından önerilen şarj cihazlarını kullanarak şarj edin.** Bir tip akü için uygun olan bir şarj cihazı başka bir aküyle kullanıldığında yangın riski doğurabilir.
- **Akü kısmen şarj edilmiş olarak verilir.** Akünün tam kapasitede olduğundan emin olmak için elektrikli aletinizi ilk defa kullanmadan önce ürünün aküsünü tamamen şarj edin.
- **Akü gruplarını çocukların ulaşamayacağı yerlerde tutun.**
- **Aküyü açmayın.** Kısa devre riski vardır.
- **Akünün hasar görmesi veya yanlış kullanılması durumunda duman salınımı gerçekleşebilir. Akü alabilir veya patlayabilir.** Ortamı iyice havalandırın ve olumsuz etkiler görülmesi durumunda tıbbi yardım alın. Ortaya çıkan dumanlar solunum sistemini tahriş edebilir.
- **Yanlış kullanılırsa veya akü zarar görürse aküden yanıcı sıvı sızabilir. Bu sıvıyla temas etmeyin. Kazara temas ederseniz bol suyla yıkayın. Sıvı gözlerinizle temas ederse tıbbi yardım alın.** Aküden sızan sıvı cildin tahriş olmasına veya yanıklara neden olabilir.
- **Akünün hasar görmesi durumunda sızan sıvı yakın yüzeyleri kaplayabilir. Etkilenen parçaları kontrol edin.** Bu parçaları temizleyin veya gerekirse değiştirin.
- **Akü grubuna kısa devre yaptırmayın. Akü grubunu, kullanımda değilken ataç, bozuk para, anahtar, çivi, vida veya diğer küçük metal cisimler gibi bir ucun başka bir uca bağlanmasına neden olabilecek cisimlerden uzak tutun.** Akü uçlarının kısa devre yapması yanıklara veya yangına neden olabilir.
- **Akü; çivi veya tomavida gibi sivri nesnelere ya da dışarıdan uygulanan kuvvetten zarar görebilir.** Akünün yanmasına, duman çıkmasına, patlamasına veya aşırı ısınmasına neden olacak bir dahili kısa devre meydana gelebilir.
- **Hasarlı akü gruplarına asla servis işlemi uygulamayın.** Akü gruplarının servis işlemleri yalnızca üretici veya yetkili servis sağlayıcıları tarafından gerçekleştirilmelidir.
- **Aküyü ısıya (sürekli yoğun gün ışığı, ateş, toprak, su ve nem) karşı koruyun.** Patlama ve kısa devre riski vardır.
- **Üründeki aküyü yalnızca -5 °C – 40 °C arasındaki ortam sıcaklıklarında kullanın.**
- **Aküyü yalnızca -20 °C – 50 °C arasındaki ortam sıcaklıklarında saklayın.** Örneğin, yaz aylarında

aküyü arabanızda bırakmayın. 0°C'nin altındaki sıcaklıklarda bazı cihazlarda güç kaybı yaşanabilir.

- **Aküyü yalnızca 0 °C – +35 °C arasındaki ortam sıcaklıklarında şarj edin.** Bu sıcaklık aralığının dışında şarj etmek, akünün hasar görme riskini artırabilir ve yangın tehlikesi oluşturabilir.

Akü şarj cihazı güvenliği



UYARI: Güvenlik bilgilerini ve genel talimatları okuyun. Güvenlik bilgilerinin ve genel talimatların görmezden gelinmesi durumunda elektrik çarpması, yangın ve/veya ciddi yaralanmalar meydana gelebilir. **Bu talimatları güvenli bir yerde saklayın.** Şarj cihazını yalnızca tüm işlevlerin tam olarak çalıştığını onaylayabiliyor ve bunları kısıtlama olmadan gerçekleştirebiliyor veya ilgili talimatları aldysanız kullanın.

- **Bu şarj cihazı çocuklar veya fiziksel, duyuşal ya da zihinsel engelli ya da deneyimsiz ve bilgisiz kişiler tarafından kullanılmak üzere tasarlanmamıştır. Bu şarj cihazı, 8 yaş ve üzeri çocuklar ile fiziksel, duyuşal veya zihinsel engelli ya da deneyimsiz veya bilgisiz kişiler tarafından, güvenliklerinden sorumlu bir kişi onları gözetim altında tutarsa veya şarj cihazının güvenli bir şekilde çalıştırılması konusunda onlara talimat verirse ve ilgili tehlikeleri anlarsa kullanılabilir.** Aksi takdirde çalışma hataları oluşması ve yaralanma riski vardır.
- **Kullanım, temizlik ve bakım sırasında çocukları gözetin.** Bu sayede çocukların şarj cihazıyla oynamasını engelleyebilirsiniz.
- **Yalnızca 1,5 Ah ve üzeri kapasiteye sahip 18 V POWER FOR ALL sistemi akülerini şarj edin.** Akü voltajı, şarj cihazının akü şarj voltajıyla eşleşmelidir. **Şarj edilebilir olmayan aküleri şarj etmeyin.** Aksi takdirde yangın ve patlama riski vardır.
- **Şarj cihazını yalnızca kapalı alanlarda kullanın ve ıslak koşullara maruz bırakmayın.** Elektrikli aletin içine giren su, elektrik çarpması riskini artırır.
- **Şarj cihazınızı temiz tutun.** Kir, elektrik çarpması riski oluşturur.
- **Kullanımdan önce her zaman şarj cihazını, kablo ve fiş kontrol edin.** Herhangi bir hasar tespit ederseniz şarj cihazını kullanmayı bırakın. **Şarj cihazını kendi başınıza açmayın.** Onarım işlemleri yalnızca orijinal yedek parçalar kullanılarak Husqvarna veya yetkili bir satış sonrası servis merkezi tarafından yapılmalıdır. Hasar görmüş şarj cihazları, kablolar ve fişler elektrik çarpması riskini artırır.
- **Şarj cihazını kolaylıkla alev alabilecek (ör. kağıt ve kumaş gibi) yüzeyler üzerinde veya yanıcı**

ortamlarda çalıştırmayın. Şarj cihazı çalışma sırasında ısındığı için yangın riski vardır.

- **Şarj cihazının havalandırma deliklerini kapatmayın.** Aksi takdirde şarj cihazı aşırı ısınabilir ve düzgün çalışmayabilir.
- **Sadece üreticinin belirttiği şarj aletiyle şarj edin.** Bir akü grubu için uygun olan bir şarj aleti başka bir akü grubuyla kullanıldığında yangın riski doğurabilir.
- **Akünün hasar görmesi veya yanlış kullanılması durumunda duman salınımı da gerçekleşebilir.** Ortamı iyice havalandırın ve olumsuz etkiler görülmesi durumunda tıbbi yardım alın. Ortaya çıkan dumanlar solunum sistemini tahriş edebilir.
- **Zorlayıcı koşullarda aküden sıvı sızabilir. Bu sıvıyla temas etmeyin. Kazara temas ederseniz bol suyla yıkayın. Sıvı gözlerinize temas ederse tıbbi yardım alın.** Aküden sızan sıvı cildin tahriş olmasına veya yanıklara neden olabilir.
- **Yalnızca Büyük Britanya'da satılan ürünler:** Ürününüzde, dahili sigortası bulunan BS 1363/A onaylı bir elektrik fiş bulunur (BS 1362 uyarınca ASTA onaylı). Fişiniz, priz çıkışlarına uymuyorsa fiş prizden çıkarılmalı ve yetkili müşteri hizmetleri noktası tarafından yerine uygun bir fiş takılmalıdır. Yedek fiş, orijinal fiş ile aynı sigorta değerine sahip olmalıdır. Olası bir elektrik çarpması tehlikesini önlemek için çıkarılan fiş bertaraf edilmelidir ve asla başka bir duvar prizine takılmamalıdır.

Bakım için güvenlik talimatları



UYARI: Ürün üzerinde bakım yapmadan önce aşağıdaki uyarı talimatlarını okuyun.

- Bakım ve diğer kontrolleri gerçekleştirmeden veya ürünü monte etmeden önce aküyü çıkarın.
- Operatör, yalnızca kullanım kılavuzunda gösterilen bakım ve servis işlemlerini uygulamalıdır. Daha geniş çaplı bakım ve servis için servis bayinizle iletişime geçin.
- Aküyü veya akü şarj cihazını suyla temizlemeyin. Güçlü deterjanlar plastiğe zarar verebilir.
- Bakım yapmamanız ürünün kullanım ömrünü azaltır ve kaza riskini artırır.
- Ürünün güvenlik araçları başta olmak üzere tüm servis ve onarım işlemleri için özel eğitim gerekir. Bakım yaptıktan sonra bu kullanım kılavuzundaki tüm kontroller onaylanmazsa servis bayinizle iletişime geçin. Ürününüz için profesyonel onarım ve servis hizmetinin mevcut olduğunu garanti ederiz.
- Sadece orijinal yedek parça kullanın.

Aspire PE5-P4A Montajı

Giriş



UYARI: Ürünü monte etmeden önce güvenlik bölümünü okuyup anlayın.

Budayıcıyı teleskopik mile takma

1. Budayıcıyı (A) teleskopik mile (B) takın. Budayıcı, teleskopik mildeki tutucuya kolay bir şekilde oturmalıdır, oturmuyorsa düzgün takılmamış demektir. (Şek. 48)
2. Düğmeyi (C) sıkın.

Not: Budayıcı teleskopik mile takıldığında, budayıcının kullanıcı arayüzü bağlantısı kesilir.

Teleskopik mil uzunluğunun ayarlanması

1. Milin (A) üzerindeki vida kolunu gevşetin. (Şek. 49)
2. Mili uygun bir uzunlukta olacak şekilde ayarlayın.
3. Vida kolunu (B) sıkın.

Kancayı duvara monte etme

- Kancayı iç mekanda monte edin.

- Kancayı güneş ışığından uzak ve -10°C ile 70°C arası bir ortam sıcaklığında tutun.
- Kancayı alçıpan, ahşap veya beton duvara monte edin.



DİKKAT: Duvarın en az 30 kg yük taşıyabildiğinden emin olun.

- Kancayı, 3 vida (A) ile duvara monte edin. Gerekirse dübel (B) kullanın.



DİKKAT: Vidaların duvar tipinize uygun olduğundan emin olun.

a) Aspire P5-P4A için: (Şek. 50)

b) Aspire PE5-P4A için: (Şek. 51)

- Ürünüze yönelik mevcut depolama aksesuarları hakkında bilgi almak için Husqvarna servis noktanızla görüşün.

Ürünü kancaya asma

- Budayıcıyı resimde gösterildiği gibi kancaya asın. (Şek. 52)
- Direği resimde gösterildiği gibi kancaya asın. (Şek. 53)

Çalışma

Ürünü kullanmadan önce işlev kontrolü yapma

1. Hava girişini kire ve hasara karşı kontrol edin. Üründeki kirleri ve istenmeyen malzemeleri bir fırça ile temizleyin.
2. Tüm somunları ve vidaları sıkın.
3. Budayıcının doğru şekilde takıldığından emin olun.
4. Budayıcıyı çatlak gibi hasarlara karşı kontrol edin. Hasarlıysa budayıcıyı değiştirin.
5. Kapakların doğru şekilde takıldığından ve hasarlı olmadığından emin olun.
6. Ürünün doğru şekilde çalıştığından emin olun.

Akü



UYARI: Aküyü kullanmadan önce güvenlik bölümünü okuyup anlamalısınız. Akü ve akü şarj cihazına ait kullanım kılavuzunu da okuyup anlamalısınız.

Aküyü ve akü şarj cihazını doğru ortam sıcaklıklarında tutun.

	Ortam sıcaklığı
Ürünün içindeki akünün çalışması	-5 °C – 40 °C
Akü şarj etme sıcaklığı	0 °C – 35 °C

Aküyü şarj etme

İlk kullanımdan önce aküyü şarj edin.

Not: Şarj işlemi yalnızca akü sıcaklığı, izin verilen şarj sıcaklığı aralığında (0 °C – 35 °C) olduğunda mümkündür.

1. Akü şarj cihazının güç kablosunu topraklamalı bir elektrik prizine bağlayın.



DİKKAT: Şebeke voltajının ve frekansının doğru olduğundan emin olun.

2. Aküyü, akü şarj cihazına yerleştirin. Yeşil renkli LED yanıp söndüğünde akü, akü şarj cihazına bağlanmıştır. (Şek. 54)

3. Akü şarj cihazındaki yeşil renkli LED sürekli olarak yandığında akü tamamen şarj olmuştur. Aküyü en fazla 24 saat boyunca şarj edin.
4. Şarj cihazının şebeke bağlantısını kesin.



DİKKAT: Güç kablosunu çekmeyin.

5. Aküyü, akü şarj cihazından çıkarın.

Akü şarj cihazındaki akü durum LED'i

Akü şarj cihazındaki kırmızı renkli LED (A) ve yeşil renkli LED (B), akü durumunu gösterir. Bkz. *Aküyü şarj etme sayfada: 263.*

(Şek. 55)

LED	Akü durumu
Yeşil renkli LED hızlıca yanıp sönmektedir.	Akü şarj ediliyordur.
Yeşil renkli LED yanıp sönmektedir.	Akü, %80 oranında şarj olmuştur.
Yeşil renkli LED sürekli olarak yanmaktadır.	Akü tamamen şarj olmuştur.
Kırmızı renkli LED sürekli olarak yanmaktadır.	Bkz. <i>Akü şarj cihazında sorun giderme sayfada: 268.</i>
Kırmızı renkli LED hızlıca yanıp sönmektedir.	Bkz. <i>Akü şarj cihazında sorun giderme sayfada: 268.</i>

Ürün üzerindeki akü durumu LED'i

Akü ürüne takıldığında, ürün üzerindeki LED'ler akü durumunu gösterir.

(Şek. 56)

LED	Akü durumu
LED 1, 2 ve 3 yanmaktadır.	Tamamen şarj edilmiştir.
LED 1 ve 2 yanmaktadır.	Yeterli miktarda şarj olmuştur.
LED 1 yanmaktadır.	Akü gücü düşüktür.
LED 1 yanıp sönmektedir.	Akü boştur. Akü durum göstergesi yanıp sönmektedir. Aküyü şarj edin. Bkz. <i>Aküyü şarj etme sayfada: 263.</i>

Aküyü ürüne bağlama



UYARI: Üründe yalnızca POWER FOR ALLsisteminin P4A 18 V lityum iyon akülerini kullanın.

1. Akünün tamamen şarj edilmiş olduğundan emin olun.
2. Aküyü, ürünün akü tutucusuna yerleştirin. Akü, tutucuya kolay bir şekilde oturmalıdır, oturmuyorsa düzgün takılmamış demektir.
 - a) Aspire P5-P4A için: (Şek. 57)
 - b) Aspire PE5-P4A için: (Şek. 58)
3. Aküyü, akü yuvasına tamamen itin. Akü yerine oturduğunda bir tık sesi duyarsınız.
4. Mandalın düzgün bir şekilde yerine oturduğundan emin olun.

Ürünü çalıştırma Aspire P5-P4A

1. Kullanıcı arayüzündeki (A) ON/OFF düğmesine basın. LED ışıklar yanar. (Şek. 59)
2. Güç tetiği kilitini (B) sol ya da sağ taraftan itin ve güç tetiğini (C) tutun.

Ürünü çalıştırma Aspire PE5-P4A

1. Kilit düğmesini ileri doğru itin. (Şek. 37)
2. Güç tetiği kilitini (A) sol ya da sağ taraftan itin ve güç tetiğini (B) tutun. (Şek. 60)

Dalları kesme



UYARI: Yukarıdan geçen elektrik hatlarının yakınında çalışırken çok dikkatli olun. Düşen dallar kısa devreye neden olabilir.

- Mümkün oldukça dalı dik açıyla kesebileceğiniz şekilde pozisyon alın. (Şek. 61)
- Büyük dalları bölümler halinde keserek düştükları yeri daha iyi kontrol edebilirsiniz. Düşen dalların yere çarptıktan sonra kullanıcının bulunduğu yöne doğru sıçrayabileceğine de dikkat etmelisiniz. (Şek. 62)
- Dalın kökündeki yumruyu asla kesmeyin. Bu, bitkinin iyileşme sürecini yavaşlatırken mantar saldırısı riskini artırır. (Şek. 63)
- Kesme sırasında destek sağlamak için kesme kafasının tabanındaki durma noktasını kullanın. Bu, kesme ataşmanının dalın üstünde zıplama yapmasına engel olur. (Şek. 64)
- Dalı kesmeye başlamadan önce dalın altında bir ilk kesik oluşturun. Bu, kabuğun ağaçta kalıcı hasar oluşmasına ve iyileşme sürecinin yavaşlamasına neden olabilecek şekilde parçalanmasını önler. Kesik, sıkışmayı önlemek için dal kalınlığının ¼'ünden derin olmamalıdır. Kesme ataşmanını daldan çekerken sıkışmayı önlemek için zinciri çalışır durumda tutun. (Şek. 65)

- Yere sağlam bastığınızdan ve çalışırken dalların, taşların ve ağaçların size engel olmayacağından emin olun.



UYARI: Kesme ataşmanı tamamen görüş açınızda olmadığı sürece güç tetiğini çalıştırmayın.

Aspire P5-P4A ürününü durdurma

1. Güç tetiğini serbest bırakın.
2. Kullanıcı arayüzündeki ON/OFF düğmesine basın. LED ışıklar söner.

3. Serbest bırakma düğmesine basın ve aküyü çekip çıkarın. (Şek. 66)

Aspire PE5-P4A ürününü durdurma

1. Güç tetiğini serbest bırakın.
2. Ürünü kilitlemek için güç tetiği kilidinin kilit düğmesini geriye doğru itin.
3. Akü ayırma düğmesine basın ve aküyü çekip çıkarın. (Şek. 67)
4. Gerekirse teleskopik mili üründen çıkarın.

Bakım

Giriş



UYARI: Ürün üzerinde bakım yapmadan önce güvenlik bölümünü okuyup anlayın.



UYARI: Ürün üzerinde bakım yapmadan önce aküyü çıkarın.

Bakım takvimi

Bakım	Günlük	Haftalık	Aylık
Ürünün dış parçalarını kuru bir bezle temizleyin. Su kullanmayın.	X		
Çalıştırma ve durdurma düğmesinin doğru şekilde çalıştığından ve hasarlı olmadığından emin olun.	X		
Güç tetiğinin ve güç tetiği kilidinin güvenlik açısından doğru çalıştığından emin olun.	X		
Tüm kontrollerin çalıştığından ve hasarlı olmadığından emin olun.	X		
Tutma yerlerini temiz ve kuru tutun. Tutma yerlerinde yağ ve gres olmadığından emin olun.	X		
Testere zinciri kapağının hasarlı olmadığından emin olun. Hasarlıysa testere zinciri kapağını değiştirin.	X		
Vida ve somunların sıkı olduğundan emin olun.	X		
Aküdeki serbest bırakma düğmelerinin çalıştığından ve aküyü ürüne sabitlediğinden emin olun.	X		
Akü şarj cihazının doğru şekilde çalıştığından emin olun.	X		
Akünün zarar görmemiş olduğundan emin olun.	X		
Akünün şarj edilmiş olduğundan emin olun.	X		

Bakım	Günlük	Haftalık	Aylık
Akü şarj cihazının zarar görmediğinden emin olun.	X		
Testere zincirini kontrol edin.	X		
Testere zincirini bileyin.	X		
Testere zincirinde gerginliği kontrol edin.	X		
Testere zincirini yağlayın.	X		
Testere zincirinin güç tetiği kullanılmadan dönmediğinden emin olun.	X		
Tüm kabloları, kaplinleri ve bağlantıları kontrol edin. Hasar veya kir olmadığından emin olun.		X	
Testere zinciri kapağını temizleyin.		X	
Kılavuzun kenarlarındaki çapakları temizleyin.		X	
Akü ile ürün arasındaki bağlantıları kontrol edin. Akü ile akü şarj cihazı arasındaki bağlantıyı kontrol edin.			X
Budayıcının hasarlı olmadığından emin olun. Hasarlıysa budayıcıyı değiştirin.	Budayıcı ile ilgili tüm bakım işlemlerinin yetkili bir Husqvarna bayisi tarafından yapılması gerekir.		
Zincir tahrik dişlisinin aşınma durumunu kontrol edin.	Zincir tahrik dişlisini yaklaşık 20 saat kullanımdan sonra ya da gerekirse daha sık değiştirin.		

Kesme ekipmanını kontrol etme

- Perçin ve zincir dişlilerinde çatlak olmadığından ve gevşemiş bir perçin bulunmadığından emin olun. Gerekirse değiştirin. (Şek. 68)
- Testere zincirinin kolayca bükülebildiğinden emin olun. Kolay bükülemiyorsa testere zincirini değiştirin.
- Perçin ve zincir dişlerinde aşınma olup olmadığını incelemek için testere zincirini yeni bir testere zinciriyle karşılaştırın.
- Kesim dişinin en uzun parçası 4 mm'den / 0,16 inç'ten kısaysa testere zincirini değiştirin. Ayrıca, kesicilerde çatlak varsa testere zincirini değiştirin. (Şek. 69)

Kılavuzu ve testere zincirini değiştirme

- Kilitleme düğmesini saat yönünün tersine çevirin ve koruyucu kapağı (A) çıkarın. (Şek. 70)
- Kılavuzu takılı testere zinciriyle birlikte çıkarın.
- Testere zincirini kılavuzdan çıkarın.
- Kılavuzun oluşuna yeni bir testere zinciri yerleştirin.
- Oluklu yeni kılavuzu (B), civata (E) üzerine ve deliği (D) de kılavuz pimi (F) üzerine takın.
- Testere zincirini tahrik dişlisinin (G) çevresine takın. Kesme dişinin tahrik dişlisinin (C) aksi yönüne baktığından emin olun.

- Koruyucu kapağı (A) takın ve kilitleme düğmesini saat yönünde çevirin.
- Testere zincirini sıkın. Talimatlar için bkz. *Testere zinciri gerginliğini ayarlama sayfa: 267*.

Testere zincirini bileylemek için

Kılavuz ve testere zinciri hakkında bilgi



UYARI: Testere zincirini kullanırken veya üzerinde bakım yaparken koruyucu eldiven takın. Hareket etmeyen bir testere zinciri de yaralanmalara yol açabilir.

Aşınmış veya hasarlı kılavuzu ya da testere zincirini, Husqvarna tarafından tavsiye edilen kılavuz ve testere zinciri kombinasyonu ile değiştirin. Bu, ürünün güvenlik işlevlerini sürdürmesi açısından gereklidir. Tavsiye ettiğimiz yedek kılavuz ve zincir kombinasyonları listesini görmek için *Aksesuarlar sayfa: 27* kısmına bakın.

- Kılavuz uzunluğu, inç/cm. Kılavuz uzunluğu ve zincir türü ile ilgili bilgiler genelde kılavuzun arka ucunda bulunur.

(Şek. 71)

- Zincir bakla açıklığı, inç. Testere zincirinin tahrik bağlantıları arasındaki mesafe, kılavuzun ucundaki

dişinin ve tahrik dişlisinin arasındaki mesafeyle hizalanmış olmalıdır.

(Şek. 72)

- Tahrik bağlantısı sayısı. Tahrik bağlantısı sayısı kılavuz türüne göre belirlenir.

(Şek. 73)

- Kılavuz oluğu genişliği, inç/mm. Kılavuzdaki oluğun genişliği zincir tahrik bağlantısının genişliği ile aynı olmalıdır.

(Şek. 74)

- Kılavuz, ürünle hizalanmış olmalıdır.

(Şek. 75)

- Tahrik bağlantısı genişliği, mm/inç.

(Şek. 76)

Kesicileri bileme hakkında genel bilgiler

Kör bir testere zincirini kullanmayın. Testere zinciri körse kılavuzu ağaca doğru itmek için daha fazla basınç uygulamanız gerekir. Testere zinciri çok körse hiç ağaç yongası çıkmaz, sadece talaş çıkar.

Keskin testere zinciri ağacı keserek ilerler ve ağaç yongaları uzun ve kalın olur.



UYARI: Bileme talimatlarına uymamanız halinde geri tepme kuvveti çok fazla artar.

Not: Testere zincirinin bilenmesi hakkında bilgi için *Kesicileri bileme sayfa*da: 267 bölümüne bakın.

Kesicileri bileme

1. Kesme dişlerini bilemek için yuvarlak bir eğe ve eğe mastarı kullanın. (Şek. 77)

Not: Husqvarna tarafından testere zinciriniz için tavsiye edilen eğe ve mastar hakkında bilgi için bkz. *Aksesuarlar sayfa*da: 271 .

2. Eğe mastarını kesiciye doğru şekilde uygulayın. Eğe mastarı ile birlikte verilen talimatlara bakın.
3. Eğeyi kesme dişinin iç kısmından çekerek dışarı çıkarın. Çekme hareketindeki basıncı azaltın. (Şek. 78)
4. Tüm kesme dişlerinin bir tarafındaki malzemeyi çıkarın.
5. Ürünü ters çevirin ve diğer taraftaki malzemeyi çıkarın.
6. Tüm kesme dişlerinin aynı uzunlukta olduğundan emin olun.

Testere zinciri gerginliğini ayarlama



UYARI: Doğru gerginlikte olmayan bir testere zinciri kılavuzdan çıkarak ciddi yaralanma veya ölüme neden olabilir.

Testere zinciri kullandığınızda uzar. Doğru olduğundan emin olmak için testere zincirinin gerginliğini düzenli olarak ayarlamak önemlidir. Ürünü çalıştırmadan önce testere zincirinin gerginliğini kontrol edin. Testere zincirini, elle serbestçe çekilebilir olduğu sürece mümkün olduğu kadar sıkın.

Not: Yeni bir testere zincirinin alıştırma süresi vardır. Bu süre boyunca gerginliği daha sık kontrol edin.

1. Testere zincirini sıkamak için zincir gerginliği ayarlayıcısını saat yönünde çevirin. Testere zincirine mümkün olduğunca fazla gerginlik uygulayın. Kılavuza sıkıca bağlanmalıdır. (Şek. 79)

Not: Ayarlayıcıyı daha fazla gerginlik için yukarı (+) ve daha az gerginlik için aşağı (-) çevirin. Testere zinciri, el ile kolayca çevrelemediği ancak kılavuza sıkıca bağlandığı anda doğru şekilde sıkılmıştır.

2. Testere zincirini elinizle serbestçe çekebildiğinizden ve zincirin kılavuzdan sarkmadığından emin olun. (Şek. 80)

Kesme donanımını yağlamak için



UYARI: Kesme donanımının iyi bir şekilde yağlanmaması zincirin kopmasına neden olarak ciddi veya ölümcül yaralanmalara yol açabilir.



UYARI: Atık yağ kullanmayın! Atık yağ insanlar, ürün ve çevre açısından tehlikelidir.

Testere zinciri yağı

- Testere zincirine iyi yapışan bir testere zinciri yağı kullanın. Testere zinciri yağı, sıcak yaz veya soğuk kış şartları gibi tüm hava koşullarında viskozitesini korumalıdır.
- Testere zincirinin ömrünü maksimuma çıkarmak ve çevresel zararı minimuma indirmek için Husqvarna zincir yağı kullanın. Husqvarna testere zinciri yağı mevcut değilse standart bir testere zinciri yağı kullanın.
- Testere zincirlerinin yağlanması için yağ bulunmayan bölgelerde X-Guard BIO zincir yağı kullanılabilir.
- Testere zincirinin doğru şekilde yağlandığından emin olun. Testere zinciri yağıyla doldurun ve gerekirse testere zinciri yağlamasını kontrol edin.

Kılavuzu kontrol etme

1. Kılavuzun kenarlarında çapak olup olmadığını kontrol edin. Bir eğe kullanarak çapakları temizleyin. (Şek. 81)
2. Kılavuzun oluşunu temizleyin. (Şek. 82)
3. Kılavuzdaki oluşun aşınmış olup olmadığını kontrol edin. Gerekirse kılavuzu değiştirin. (Şek. 83)
4. Kılavuz ucunun kaba veya çok aşınmış olup olmadığını kontrol edin. (Şek. 84)
5. Kullanım ömrünü uzatmak için kılavuzu her gün çevirin. (Şek. 85)

Ürünü, aküyü ve akü şarj cihazını temizleme

1. Kullandıktan sonra ürünü kuru bir bezle temizleyin.

2. Aküyü ve akü şarj cihazını kuru bir bezle temizleyin. Akü kılavuz raylarını temiz tutun.
3. Kullanmadan önce akü üzerindeki terminaler ve akü şarj cihazının temiz olduğundan emin olun.
4. Koruyucu kapağın iç yüzeyini bir fırçayla temizleyin.

Aküyü ve akü şarj cihazını kontrol etme

1. Aküyü çatlak gibi hasarlara karşı kontrol edin.
2. Akü şarj cihazını çatlak gibi hasarlara karşı kontrol edin.
3. Akü şarj cihazının bağlantı kablosunun hasarlı olmadığını ve üzerinde çatlaklar bulunmadığını kontrol edin.

Sorun giderme

Kullanıcı arayüzü Aspire P5-P4A

Sorun	Olası anızalar	Olası çözüm
Yeşil çalıştırma LED'i yanıp sönüyor.	Düşük akü voltajı.	Aküyü şarj edin.
Kırmızı hata LED'i yanıp sönüyor.	Aşırı yük.	Kesme ataşmanı tıkanmıştır. Ürünü durdurun. Aküyü çıkarın. Kesme ataşmanını istenmeyen malzemelerden temizleyin. Zinciri gevşetin.
	Sıcaklık değişimi.	Ürünün soğumasını bekleyin.
	Güç tetiğine ve çalıştırma düğmesine aynı anda basılmıştır.	Güç tetiğini serbest bırakın ve çalıştırma düğmesine basın.
Yeşil renkli LED ve kırmızı renkli LED sırayla yanıp sönüyor.	Akü boştur.	Aküyü şarj edin.
	Akü arızalıdır.	Servis noktanızla görüşün.

Akü şarj cihazında sorun giderme

Akü şarj cihazındaki LED	Neden	Çözüm
Yeşil renkli LED yanıyor ve kırmızı renkli LED yanıp sönüyor.	Akü, akü şarj cihazına doğru şekilde takılmamıştır.	Aküyü şarj cihazından çıkarın ve aküyü, akü şarj cihazına tekrar takın.
	Akü konektörleri kirlidir.	Akü konektörlerini temizleyin.
	Ortam sıcaklığı çok yüksek veya çok düşüktür.	Akü şarj cihazını, 0°C – +35°C arasındaki sıcaklıklarda kullanın.
	Akü hasarlıdır.	Aküyü değiştirin.

Akü şarj cihazındaki LED	Neden	Çözüm
Yeşil renkli LED ve kırmızı renkli LED yanmıyor.	Akü şarj cihazı şebeke prizine doğru şekilde bağlanmamıştır.	Akü şarj cihazını bir şebeke prizine takın.
	Arızalı şebeke prizi.	Akü şarj cihazını nominal değerler plakasında belirtilen voltaj ve frekansa uygun olarak bağlayın.
	Akü şarj cihazı kablosu hasarlıdır.	Onaylı bir servis noktasıyla görüşün.
	Akü şarj cihazı hasarlıdır.	
Diğer hatalar.	Başka hatalar oluşması durumunda ürünün kapalı olduğundan emin olun, aküyü çıkarın ve onaylı bir servis noktasıyla iletişime geçin.	

Taşıma ve saklama

Taşıma ve depolama

- Ürün ile birlikte verilen Lityum İyon aküler, Tehlikeli Maddeler Yönetmeliklerinin gereksinimlerini karşılamaktadır.
- Üçüncü taraflar ve aracı nakliye şirketleri de dahil olmak üzere, ticari amaçlı taşıma işlemlerinde ambalaj ve etiketler üzerindeki özel gereksinimlere uyun.
- Ürünü göndermeden önce tehlikeli maddeler konusunda özel eğitim almış bir kişiyle görüşün. Yürürlükteki tüm ulusal yönetmeliklere uyun.
- Aküyü bir ambalaja yerleştireceğiniz zaman açık kontakları bantlayın. Aküyü ambalaj içine hareket etmesini engelleyecek şekilde sıkıca yerleştirin.
- Depolama veya taşıma için aküyü çıkarın.
- Aküyü ve akü şarj cihazını nem ve don olmayan kuru bir yerde saklayın.
- Aküyü statik elektriğin oluşabileceği yerlerde saklamayın. Aküyü metal bir kutuda tutmayın.
- Aküyü, sıcaklığın -20°C / -4°F ile +50°C / 122°F arasında olduğu ve doğrudan güneş ışığı almayan bir yerde depolayın.
- Akü şarj cihazını, sıcaklığın 5°C / 41°F ile 45°C / 113°F arasında olduğu ve doğrudan güneş ışığı almayan bir yerde depolayın.
- Akü şarj cihazını yalnızca ortam sıcaklığı 0°C / 32°F ile 35°C / 95°F arasındayken kullanın.
- Ürünü sıcaklığın -40°C / -40°F ile +60°C / 140°F arasında olduğu bir yerde depolayın.

- Uzun süreli depolamadan önce aküyü %30-%50 arasındaki bir seviyeye kadar şarj edin.
- Akü şarj cihazını, kapalı ve kuru bir alanda saklayın.
- Depolama sırasında aküyü akü şarj cihazından uzakta tutun. Çocukların ve diğer izinsiz kişilerin ekipmana dokunmasına izin vermeyin. Ekipmanı kilitleyebileceğiniz bir yerde tutun.
- Uzun süreli depolamadan önce ürünü temizleyin ve ürüne eksiksiz bir bakım yapın.
- Taşıma ve depolama sırasında yaralanmaları veya ürünün hasar görmesini önlemek için taşıma siperliğini kullanın.
- Taşıma sırasında ürünü güvenli bir şekilde sabitleyin.

Akünün, akü şarj cihazının ve ürünün bertaraf edilmesi

Aşağıdaki sembol, ürünün evsel atık olmadığını gösterir. Ürünü, elektrikli ve elektronik ekipmanlar için bir geri dönüşüm istasyonunda geri dönüştürün. Bu, çevrenin ve insanların zarar görmesini önlemeye yardımcı olur.

Daha fazla bilgi için yerel yetkililerle, evsel atık servisiyle veya bayinizle görüşün.

(Şek. 23)

Note: Sembol, ürün veya ürün paketi üzerinde gösterilir.

Teknik veriler

Teknik veriler

	Aspire P5-P4A	Aspire PE5-P4A
Motor		
Tip	PMDC 18 V	PMDC 18 V
Zincir hızı, m/sn	4,9	4,9
Ağırlık		
Aküsüz, kg/lb	1,6/3,5	3,1/6,8
Gürültü emisyonu ³¹		
Ses gücü düzeyi, ölçülmüş dB(A)	88	88
Ses gücü düzeyi, garantili L _{WA} dB(A)	91	90
Ses düzeyleri ³²		
Operatörün kulağındaki eş değer ses basıncı düzeyleri, dB(A)	75	74
Titreşim düzeyleri ³³		
ISO 22867'ye göre ölçülen tutma yerlerindeki titreşim seviyeleri, m/sn²		
Katlanmışken, ön tutma yeri/arka tutma yeri	-	0,5/0,5
Açılmışken, ön tutma yeri/arka tutma yeri	-	0,3/0,3
Ana tutma yeri/Yardımcı tutma yeri	0,8/0,4	-

Onaylı aküler

Bu ürün tüm **POWER FOR ALL** akülerle kullanılabilir. En iyi performans için en az 4,0 Ah'lik akülerin kullanılması önerilir.

Akü	P4A 18-B45	P4A 18-B72
Tip	Lityum iyon	Lityum iyon
Akü kapasitesi, Ah	2,5	4,0
Nominal voltaj, V	18	18
Ağırlık, kg	0,35	0,65

³¹ 2000/14/AT sayılı AT direktifi uyarınca ses gücü (L_{WA}) olarak çevrede ölçülen gürültü emisyonu düzeyi. Garanti edilen ve ölçülen ses gücü arasındaki fark, garantili ses gücünün 2000/14/AT Sayılı Direktif doğrultusunda ölçüm sonucundaki dağılımı ve aynı modelin farklı ürünleri arasındaki değişimleri de içermesidir.

³² ISO 22868'e göre, eş değer ses basınç düzeyi, çeşitli çalışma koşullarında farklı ses basınç düzeyleri için zaman ağırlıklı enerji toplamı olarak hesaplanır. Eş değer ses basıncı düzeyi için tipik istatistik dağılım, 3 dB (A) değerinde bir standart sapmadır.

³³ Eş değer titreşim düzeyi için bildirilen verilerin tipik istatistik dağılımı (standart sapması) 1,5 m/sn² şeklindedir.

Akü	P4A 18-B45	P4A 18-B72
Hücre sayısı (Lityum-iyon)	5	10

Onaylı akü şarj cihazları

Akü şarj cihazı	P4A 18-C70
Giriş voltajı, V	Şarj cihazı nominal değerler bilgilerine bakın.
Frekans, Hz	50-60
Güç, W	70

Aksesuarlar

Kılavuz ve testere zinciri kombinasyonları

Aşağıdaki kombinasyonlar CE onaylıdır.







Kılavuz			Testere zinciri	
Uzunluk, inç	Aralık, inç	Ölçek, mm	Tip	Uzunluk, tahrik bağlantısı sayısı
5	1/4 inç	1,1	SP11G	32

Testere zincirini eğeleme ve eğe mastarı

Doğru eğeleme açılarını elde etmek için önerilen eğe mastarını kullanın. Testere zincirinin keskinliğini yeniden

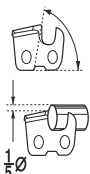
kazanması için her zaman önerilen eğe mastarını kullanmanızı öneririz.

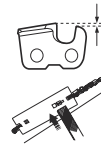
Ürününüzde hangi testere zincirinin bulunduğunu bilmiyorsanız servis bayinizle görüşün.

						
	mm/inç	1/5 Ø			mm/inç	
SP11G	3,5 / 9/64	60°	30°	0°	0,4/0,016	5299371-01

Uyumluluk Bildirimi

AB Uyumluluk Bildirimi

Biz, **Husqvarna AB**, SE-561 82 Huskvarna, İsveç, tel: +46-36-146500 olarak tek sorumlu vasfıyla ürüne ilişkin aşağıdaki beyanlarda bulunmaktayız:

Açıklama	Akülü budayıcı ve uzun millli budayıcı
Marka	Husqvarna
Tip/Model	Aspire P5-P4A, Aspire PE5-P4A
Kimlik	2022 ve sonrası tarihli seri numaraları

aşağıdaki AB direktifleri ve yönetmelikleriyle tamamen uyumludur:

Direktif/Yönetmelik	Açıklama
2006/42/AT	"makinelere ilgilii"
2014/30/AB	"elektromanyetik uyumlulukla ilgilii"
2011/65/AB	"elektrikli ve elektronik ekipmanlarda belirli tehlikeli maddelerin kullanımının kısıtlanmasına ilişkin"
2000/14/AT	"çevredeki gürültü emisyonlarıyla ilgilii"

ve aşağıdaki standartlar ve/veya teknik özellikler uygulanmıştır: EN 62841-1:2015/A11:2022, EN ISO 11680-1:2021, EN ISO 12100:2010, EN IEC 55014-1:2021, EN IEC 55014-2:2021, EN IEC 63000:2018.

DEKRA Testing and Certification GmbH, Handwerkstraße 15, 70565 Stuttgart, Germany, 0158, makine direktifinin (2006/42/AT) 12. maddesinin 3b hususuna uygun şekilde gönüllü olarak AT tip incelemesi gerçekleştirmiştir. AT tip inceleme sertifikası şu numaraya sahiptir: 4815039.22006.

2000/14/AT Direktifi, Ek V uyarınca uygulanan uygunluk değerlendirme prosedürü.

Gürültü emisyonları ile ilgili bilgi için bkz. *Teknik veriler sayfada: 270.*

Huskvarna, 2022-06-22



Claes Losdal, AR-GE Müdürü, Husqvarna AB

Teknik dokümantasyon sorumlusu

Türk ithalat şirketi daha fazla bilgi için temas edilecek:
Çullas Orman Bahçe ve Tarım Mak. San. Tic. A.Ş.
Suadiye Mh. Bağdat Cd. No:455/4
Kadıköy – 34740 İstanbul / Türkiye
Telefon: +90 216 519 88 82
Faks: +90 216 519 88 78
info@cullas.com.tr



Lisanslar

Telif Hakkı © 2012–2020 STMicroelectronics

Garanti, normal aşınma ve yıpranma, ihmal, hatalı kullanım, yetkisiz onarım veya emme cihazının yanlış voltaja bağlanması sonucunda oluşan arızaları kapsamaz.

Tüm hakları saklıdır.

Kaynak ve ikili biçimlerde, değişiklik yapıp yapılmaması fark etmeksizin yeniden dağıtımına ve kullanımına, aşağıdaki koşulların karşılanması koşuluyla izin verilir:

- Kaynak kodu yeniden dağıtımı, yukarıdaki telif hakkı bildirimini, bu koşullar listesini ve aşağıdaki sorumluluk reddini içermelidir.
- İkili biçimdeki yeniden dağıtımlar, yukarıdaki telif hakkı bildirimini, bu koşullar listesini ve aşağıdaki sorumluluk reddini, dağıtımla birlikte sağlanan belgelerde ve/veya diğer malzemelerde yeniden oluşturmalıdır.
- STMicroelectronics'in adı veya katkıda bulunanların adları, önceden özel yazılı izin olmadan bu yazılımdan türetilen ürünleri desteklemek veya tanıtmak için kullanılamaz.

BU YAZILIM TELİF HAKKI SAHİPLERİ VE KATKIDA BULUNANLAR TARAFINDAN "OLDUĞU GİBİ" SAĞLANIR VE TİCARİ ELVERİŞİLİK VE BELİRLİ BİR AMACA UYGUNLUK ZİMNİ GARANTİLERİ DAHİL ANCAK BUNLARLA SINIRLI OLMAMAK KAYDIYLA AÇIK VEYA ZİMNİ TÜM GARANTİLER REDDEDİLİR. TELİF HAKKI SAHİBİ VEYA KATKIDA BULUNANLAR, HİÇBİR DURUMDA; NEDEN OLURSA OLSUN VE HERHANGİ BİR SORUMLULUK TEORİSİNE GÖRE İSTER SÖZLEŞMEDE, KUSURSUZ SORUMLULUK VEYA HAKSIZ FİİL (İHMAL VEYA BAŞKA BİR ŞEKİLDE) DURUMUNDA, BU TÜR BİR HASAR OLASILIĞI KONUSUNDA BİLDİRİLMİŞ OLSA BİLE BU YAZILIMIN KULLANIMINDAN HERHANGİ BİR ŞEKİLDE KAYNAKLANAN HİÇBİR DOĞRUDAN, DOLAYLI, ARIZİ, ÖZEL VEYA CEZAİ HASARDAN (YEDEK ÜRÜN VEYA HİZMETLERİN TEDARİKİ; KULLANIM KAYBI, VERİ VEYA KÂR KAYBI; VEYA İŞİN KESİNTİSİ DAHİL ANCAK BUNLARLA SINIRLI OLMAMAK ÜZERE) SORUMLU TUTULAMAZ.

Apache 2.0 Lisansı

Telif Hakkı © 2009-2019 Arm Limited. Tüm hakları saklıdır.

Sürüm 2.0, Ocak 2004 <http://www.apache.org/licenses/>

KULLANIM, ÇOĞALTMA VE DAĞITIM İÇİN HÜKÜM VE KOŞULLAR

1. Tanımlar.

"**Lisans**", bu belgenin 1. ve 9. Bölümlerinde tanımlandığı şekilde kullanım, çoğaltma ve dağıtım için hüküm ve koşullar anlamına gelir. "**Lisans veren**", lisansı veren telif hakkı sahibi veya telif hakkı sahibi tarafından

yetkilendirilmiş kuruluş anlamına gelir. "**Tüzel Kişilik**", hareket eden tüzel kişinin ve bu tüzel kişiyi kontrol eden, bu tüzel kişi tarafından kontrol edilen veya bu tüzel kişilikle ortak kontrol altında olan diğer tüm tüzel kişilerin birliği anlamına gelir. Bu tanımın amaçları doğrultusunda, "**kontrol**" (i) sözleşmeyle veya başka bir şekilde, doğrudan veya dolaylı olarak bu tür bir kuruluşun yönlendirilmesi veya yönetilmesi gücü ya da (ii) tedavüldeki hisselerin yüzde elli (%50) veya daha fazlasına sahip olması ya da (iii) bu tür bir işletmenin intifa hakkı anlamına gelir. "**Siz**" (veya "**Sizin**"), bu Lisans tarafından verilen izinleri uygulayan bir birey veya Tüzel Kişilik anlamına gelir. "**Kaynak**" biçimi, yazılım kaynak kodu, belge kaynağı ve yapılandırma dosyaları dahil ancak bunlarla sınırlı olmamak üzere değişiklik yapmak için tercih edilen biçim anlamına gelir. "**Nesne**" biçimi, derlenen nesne kodu, oluşturulan belge ve diğer medya türlerine dönüştürme dahil ancak bunlarla sınırlı olmamak üzere, bir Kaynak biçimin mekanik dönüşümü veya çevrilmesinden kaynaklanan her türlü biçim anlamına gelir. "**Çalışma**", Kaynak ya da Nesne biçiminde, çalışmaya dahil edilen ya da çalışmaya eklenen bir telif hakkı bildirimine belirtilmiş gibi (aşağıdaki Ekte bir örnek verilmiştir) Lisans kapsamında sunulan yazarlık çalışması anlamına gelir. "**Türev Çalışmalar**", Kaynak ya da Nesne biçiminde, çalışmaya dayanan (ya da çalışmadan türetilen) ve editöryal revizyonların, açıklamaların, ayrıntıların ya da diğer değişikliklerin bir bütün olarak orijinal bir yazarlık çalışmasını temsil ettiği herhangi bir çalışma anlamına gelir. Bu Lisansın amaçları doğrultusunda, Türev Çalışmalar, Çalışmanın ve Türev Çalışmalarının arayüzlerinden ayrılabilen veya yalnızca bu arayüzlere bağlanabilen (veya adla bağlanan) çalışmaları içermeyecektir. "**Katkı**", Çalışmanın orijinal sürümü ve bu çalışmaya ya da Türev Çalışmalara yapılan herhangi bir değişiklik ya da ekleme de dahil olmak üzere, herhangi bir yazarlık çalışması anlamına gelecektir. Bu, telif hakkı sahibi tarafından veya telif hakkı sahibi adına gönderme yetkisine sahip bir kişi veya Tüzel Kişilik tarafından çalışmaya dahil edilmek üzere Lisans Verene kasıtlı olarak gönderilir. Bu tanımın amaçları doğrultusunda "**gönderilen**"; Lisans Veren tarafından veya onun adına çalışmayı tartışmak ve geliştirmek amacıyla yönetilen elektronik posta listeleri, kaynak kodu kontrol sistemleri ve sorun izleme sistemleri dahil ancak bunlarla sınırlı olmamak üzere Lisans Verene veya temsilcilerine gönderilen her türlü elektronik, sözlü veya yazılı iletişim anlamına gelir. Ancak telif hakkı sahibi tarafından "**Katkı Değildir**" olarak açıkça işaretlenen veya başka şekilde yazılı olarak belirtilen iletişim hariçtir. "**Katkıda Bulunan**", Lisans Veren ve Lisans Veren tarafından adına bir Katkı alınan ve ardından çalışmaya dahil edilen herhangi bir birey veya Tüzel Kişilik anlamına gelir.

2. Telif Hakkı Lisansının Verilmesi.

Bu Lisansın hüküm ve koşullarına tabi olarak, her bir Katkıda Bulunan, Size; kalıcı, dünya çapında, münhasır olmayan, ücretsiz, telifsiz, Çalışmanın ve bu tür Türev Çalışmaların Kaynak veya Nesne biçiminde çoğaltılması, hazırlanması, halka açık olarak gösterilmesi, halka açık olarak icra edilmesi, alt lisansının verilmesine ve dağıtılmasına yönelik geri alınamaz telif hakkı lisansı vermektedir.

3. Patent Lisansının Verilmesi.

Bu Lisansın hüküm ve koşullarına tabi olarak, her bir Katkıda Bulunan, Size; satmayı teklif etmek, satmak, ithal etmek ve aksi halde Çalışmayı söz konusu lisansın yalnızca Katkılar tarafından tek başına veya Katkılar ile birlikte bu Katkıların gönderildiği Çalışmalarla birlikte zorunlu olarak ihlal edilen bu Katkıda Bulunan tarafından lisanslanabilir patent hak taleplerinin geçerli olduğu bir yere taşınmaz için kalıcı, dünya çapında, münhasır olmayan, ücretsiz, telifsiz, geri alınamaz (bu bölümde belirtilenler hariç) bir patent lisansı vermektedir. Çalışmanın veya Çalışmaya dahil edilmiş bir Katkının doğrudan veya katkıda bulunan patent ihlali teşkil ettiği iddia eden herhangi bir kuruluşa karşı patent davası başlatırsanız (bir davada çapraz talep veya karşı iddia dahil), bu Çalışma için bu Lisans kapsamında Size verilen tüm patent lisansları, söz konusu dava açıldığı tarih itibarıyla feshedilecektir.

4. Yeniden dağıtım.

Aşağıdaki koşulları yerine getirirken kaydıyla, Çalışmanın veya Türev Çalışmaların kopyalarını herhangi bir ortamda, değişiklik yapılarak veya yapılmayarak ve Kaynak ya da Nesne biçiminde çoğaltabilir ve dağıtabilirsiniz:

- Çalışma veya Türev Çalışmalarının diğer alıcılarına bu Lisansın bir kopyasını vermenizdir ve
- Değiştirilen dosyaların, dosyaları değiştirdiğinizi belirten belirgin bildirimler taşımaları sağlanmalıdır; ve – Dağıttığınız herhangi bir Türev Çalışmanın Kaynak biçiminde, Çalışmanın Kaynak biçiminden tüm telif hakkı, patent, ticari marka ve atıf bildirimlerini, Türev Çalışmalarının herhangi bir bölümüyle ilgili olmayan bildirimler hariç tutmanız ve
- Çalışma, dağıtımının bir parçası olarak **"BİLDİRİM"** metin dosyası içeriyorsa daha sonra dağıttığınız herhangi bir Türev Çalışma, aşağıdaki yerlerden en az birinde, Türev Çalışmalarının herhangi bir bölümüyle ilgili olmayan bildirimler hariç olmak üzere, bu BİLDİRİM dosyasında yer alan atıf bildirimlerinin okunabilir bir kopyasını içermelidir: Türev Çalışmaların bir parçası olarak dağıtılan bir BİLDİRİM metin dosyası içinde; Türev Çalışmalar ile birlikte sağlanmışsa Kaynak biçiminde veya belgeler içinde veya Türev Çalışmalar tarafından oluşturulan bir ekran içinde, bu tür üçüncü taraf bildirimlerinin normal olarak ortaya çıkması durumunda ve nerede olursa olsun. BİLDİRİM dosyasının içeriği yalnızca bilgi amaçlıdır ve Lisansı değiştirmez. Bu tür ek atıf bildirimlerinin Lisansın değiştirilmesi olarak yorumlanamayacağı koşuluyla, Çalışmadan gelen BİLDİRİM metninin yanına veya

bir eki olarak, dağıttığınız Türev Çalışmalara kendi atıf bildirimlerinizi ekleyebilirsiniz. Değişikliklerinize kendi telif hakkı beyanınızı ekleyebilir ve Çalışmayı kullanmanız, çoğaltmanız ve dağıtmanız bu Lisansın koşulları ile uyumlu olması durumunda Değişiklikleriniz veya Türev Çalışmalarının tamamı için kullanım, çoğaltma veya dağıtım için ek veya farklı lisans hükümleri ve koşulları sağlayabilirsiniz.

5. Katkıların sunulması.

Aksini açık bir şekilde belirtmediğiniz sürece, Lisans Verene Çalışmaya dahil edilmek üzere kasıtlı olarak gönderilen herhangi bir Katkı, ek hüküm veya koşullar olmadan bu Lisansın hüküm ve koşulları kapsamında olacaktır. Yukarıdakilere bakılmaksızın, bu belgede yer alan hiçbir hüküm, Lisans Verene ile bu tür Katkılarla ilgili olarak yapmış olabileceğiniz ayrı bir lisans sözleşmesinin hükümlerinin yerine geçemez veya bu hükümlerde değişiklik yapamaz.

6. Ticari markalar.

Bu Lisans, Çalışmanın kökeninin açıklanması ve BİLDİRİM dosyasının içeriğinin çoğaltılmasına makul ve alışılmış kullanım için gerekli olanlar dışında, Lisans Veren ticari adlarının, ticari markalarının, hizmet markalarının veya ürün adlarının kullanılmasına izin vermez.

7. Garanti Reddi.

Yürürlükteki kanunlar gerektirmediği veya yazılı olarak kabul edilmediği sürece Lisans Veren Çalışmayı (ve her Katkıda Bulunan Katkılarını sağlar) "OLDUĞU GIBI" temelinde, açık veya zımni olarak; UNVAN, İHLAL ETMEME, TİCARETE ELVERİŞLİLİK veya BELİRLİ BİR AMACA UYGUNLUK öğelerinin sınırlama olmadan tüm garantileri ve koşullarını da dahil olacak şekilde HERHANGİ BİR GARANTİ VEYA KOŞUL OLMADAN sağlar. Çalışmayı kullanmanın veya yeniden dağıtımının uygunluğunu belirlemek ve bu Lisans kapsamındaki izinleri uygulamanızla ilgili riskleri üstlenmek tamamen sizin sorumluluğunuzdadır. 8. Sorumluluğun Sınırlandırılması. Yürürlükteki kanunlar gerektirmedikçe (kasıtlı ve büyük ölçüde ihmalkarlık içeren eylemler gibi) veya yazılı olarak kabul edilmedikçe haksız fiil (ihmal dahil), sözleşme veya başka bir şekilde, hiçbir koşulda ve hiçbir yasal teori uyarınca, herhangi bir Katkıda Bulunan; doğrudan, dolaylı, özel, arızı ya da bu Lisansın sonucu olarak ya da kullanımdan veya Çalışmanın kullanılmasından veya kullanılmamasından kaynaklanan (iyi niyet kaybı, çalışmanın durması, bilgisayar arızası ya da arızadan kaynaklanan zararlar dahil ancak bunlarla sınırlı olmamak üzere veya diğer tüm ticari hasar veya kayıplar) zararlardan, Katkıda bulunan bu tür zararların olasılığı hakkında bilgi verilmiş olsa bile Size karşı sorumlu tutulamaz.

9. Garanti veya Ek Sorumluluğun Kabul Edilmesi.

Bu Çalışmanın veya Türev Çalışmaların yeniden dağıtımını yaparken, bu Lisans ile tutarlı destek, garanti,

tazminat veya diđer ykmllkler ve/veya haklar iin cret teklif etmeyi ve talep etmeyi tercih edebilirsiniz. Ancak, bu tr ykmllkleri kabul ederken, diđer herhangi bir katkıda bulunan adına deęil, yalnızca Sizin adınıza ve Sizin sorumluluęunuzda hareket edebilirsiniz ve her bir katkıda Bulunanı, herhangi bir sorumluluk nedeniyle veya bu tr bir garantiyi veya ek ykmllę kabul etmeniz nedeniyle bu katkıda bulunana karşı ileri srlen iddialar karřısında tazmin etmeyi, savunmayı ve zarardan muaf tutmayı kabul etmiř sayılırsınız. HKM VE KOřULLARIN SONU

Innehåll

Introduktion.....	276	Transport och förvaring.....	291
Säkerhet.....	278	Tekniska data.....	291
Montering (Aspire PE5-P4A).....	284	Tillbehör.....	292
Drift.....	285	Försäkran om överensstämmelse.....	294
Underhåll.....	287	Licenser.....	295
Felsökning.....	290		

Introduktion

Produktbeskrivning

Produkten HusqvarnaAspire P5-P4A är en batteridrivna kvistsåg.

Produkten HusqvarnaAspire PE5-P4A är en batteridrivna skafthvistsåg med teleskopfunktion.

Arbetet med att öka din säkerhet och effektivitet under användning pågår ständigt. Prata med en serviceverkstad för mer information.

Produktöversikt

(Fig. 1)

1. Kvistsåg
2. Sågkedjeskydd
3. Svärd
4. Skyddande låsvred
5. Gasreglagespär, kvistsåg
6. Gasreglage, kvistsåg
7. Användargränssnitt
8. Huvudhandtag, kvistsåg
9. Batteri
10. Låsvred för kvistsåg
11. Axel
12. Teleskopfunktion
13. Låsknapp
14. Gasreglage, skafthvistsåg
15. Gasreglagespär, skafthvistsåg
16. Frigöringsknapp för batteri
17. Koppling
18. Batteriladdare
19. Ström- och varningsindikator
20. Transportskydd
21. Bruksanvisning
22. Krok för kvistsåg, skruvar och väggpluggar
23. Krok för skafthvistsåg, skruvar och pluggar
24. Kedjeolja Bio
25. Insexnyckel

Avsedd användning

Använd produkten för att klippa grenar och kvistar. Använd inte produkten till annat.

Snabbguide

Skanna QR-koden för att få råd om hur du använder produkten.

(Fig. 27)

Symboler på produkten

- (Fig. 2) **WARNING!** Den här produkten kan vara farlig och kan orsaka allvarlig eller livshotande skada för användaren och andra. Var försiktig och använd produkten på rätt sätt.
- (Fig. 3) Läs igenom bruksanvisningen noggrant och se till att du förstår instruktionerna innan du använder produkten.
- (Fig. 4) För Aspire P5-P4A: Använd godkänt ögonskydd.
- (Fig. 5) För Aspire PE5-P4A: Använd skyddshjälm på platser där föremål kan falla ner. Använd godkända hörselskydd. Använd godkänt ögonskydd.
- (Fig. 6) Använd godkända skyddshandskar.
- (Fig. 7) Använd kraftiga hals säkra kängor. (Gäller endast skafthvistsågen.)
- (Fig. 8) Likström.
- (Fig. 9) Märkspänning, V
- (Fig. 10) Utsätt inte för regn.
- (Fig. 11) Kedjeolja.

(Fig. 12)	Rotationsriktning, sågkedja.	(Fig. 17)	Miljömärkning för bulleremission enligt direktiv och bestämmelser för EU och Storbritannien samt New South Wales-lagen "Protection of the Environment Operations (Noise Control) Regulation 2017". Produktens garanterade ljudeffektivnivå anges i Tekniska data på sida <i>Tekniska data på sida 291</i> och på etiketten.
(Fig. 13)	Risk för skador. Håll händerna borta från sågkedjan.		
(Fig. 14)	Vrid åt vänster för att lossa vredet, och vrid åt höger för att dra åt vredet.		
(Fig. 15)	Produkten överensstämmer med gällande EU-direktiv.	(Fig. 18)	Produkten eller dess förpackning är inte hushållsavfall. Återvinn den vid en återvinningsstation för elektrisk och elektronisk utrustning.
(Fig. 16)	Denna produkt överensstämmer med gällande brittiska direktiv.		
(Fig. 21)	Produkten är inte elektriskt isolerad. Om produkten kommer i kontakt med eller i närheten av spänningsförande ledningar kan detta resultera i dödsfall eller allvarlig skada. Elektricitet kan överföras från en punkt till en annan med en så kallad spänningsbåge. Ju högre spänningen är, desto längre kan elektriciteten överföras. Elektricitet kan även överföras genom grenar och andra föremål, särskilt om de är blöta. Håll alltid ett avstånd på minst 10 meter mellan produkten och spänningsförande ledningar och/eller föremål som är i kontakt med dem. Om du måste arbeta med kortare säkerhetsavstånd ska du alltid kontakta aktuellt kraftbolag för att säkerställa att spänningen är frånslagen innan du påbörjar ditt arbete.		
	Användaren av produkten måste under arbetets gång se till att inga människor eller djur kommer närmare än 15 meter. (Gäller endast skafkviestsågen.)		
(Fig. 22)	Typskylten eller laserskriften visar serienumret. yyyy är produktionsåret och ww är produktionsveckan.		

Notera: Övriga på produkten angivna symboler/dekaleringar avser specifika krav för certifieringar på vissa marknader.

(Fig. 19) Använd och förvara endast batteriladdaren inomhus.

(Fig. 20) Dubbelisolerad.

Symboler på batteriet eller på batteriladdaren

(Fig. 23)	Återvinn produkten vid en återvinningsstation för elektrisk och elektronisk utrustning. (Gäller endast Europa)
(Fig. 24)	Använd endast batteriet i produkter från POWER FOR ALL System-partner.
(Fig. 25)	Skydda batteriet mot värme, t.ex. mot kontinuerligt starkt solljus, eld, smuts, vatten och fukt. Det finns risk för explosion och kortslutning.
(Fig. 26)	

Produktskada

Vi ansvarar inte för skador på vår produkt om:

- produkten repareras felaktigt
- produkten repareras med delar som inte kommer från tillverkaren eller inte har godkänts av tillverkaren
- produkten har ett tillbehör som inte kommer från tillverkaren eller inte har godkänts av tillverkaren
- produkten inte repareras vid ett godkänt servicecenter eller av en godkänd person.

Tillverkare

Husqvarna AB

Drottninggatan 2, SE-561 82, Huskvarna, Sweden, tel: +46-36-146 500

Säkerhet

Säkerhetsdefinitioner

Varningar, försiktighetsåtgärder och anmärkningar används för att betona speciellt viktiga delar i bruksanvisningen.



VARNING: Används om det finns risk för skador eller dödsfall för användaren eller kringstående om anvisningarna i bruksanvisningen inte följs.



OBSERVERA: Används om det finns risk för skada på produkten, annat material eller det angränsande området om anvisningarna i bruksanvisningen inte följs.

Notera: Används för att ge mer information som är nödvändig i en viss situation.

Allmänna säkerhetsvarningar för elverktyg



VARNING: Läs igenom alla säkerhetsinstruktioner och varningar. Om du inte följer varningarna och instruktionerna kan det leda till elektriska stötar, brand och/eller allvariga skador.

Notera: Spara alla varningar och instruktioner som referens. I varningarna syftar termen "elverktyg" på ett verktyg som antingen är anslutet till nätspänningen (med sladd) eller drivs av batteri (sladdlöst).

Säkerhet i arbetsområdet

- **Arbetsområdet ska hållas välordnat och välbelyst.** I rörliga eller mörka arbetsområden händer det lätt olyckor.
- **Använd inte elverktyg i explosiva miljöer, t.ex. i närvaro av brandfarliga vätskor, gaser eller damm.** Gnistor från elverktyget kan antända damm eller ångor.
- **Håll barn och åskådare på avstånd när du använder elverktyg.** Om du blir distraherad kan du tappa kontrollen.

Elsäkerhet

- **Elverktygets stickkontakt måste passa i vägguttaget. Förändra aldrig stickkontakten på något sätt. Använd inga adapterkontakter med jordade elverktyg.** Oförändrade stickkontakter och motsvarande vägguttag minskar riskerna för elektriska stötar.

- **Undvik kroppskontakt med jordade ytor, t.ex. rör, kylare, spisar och kylskåp.** Om din kropp är jordad ökar risken för elektrisk stöt.
- **Utsätt inte elverktyg för regn eller väta.** Om vatten tränger in i elverktyget ökar risken för elektrisk stöt.
- **Använd inte sladden på fel sätt. Använd inte sladden för att bära eller dra elverktyget, eller för att koppla ur elverktyget från uttaget. Håll sladden borta från värme, olja, vassa kanter och rörliga delar.** Skadade eller trassliga sladdar ökar risken för elektrisk stöt.
- **När du använder ett elverktyg utomhus ska du även använda en förlängningssladd för utomhusbruk.** Om du använder en sladd för utomhusbruk minskar risken för elektriska stötar.
- **Om det är oundvikligt att köra elverktyget i en fuktig miljö ska du använda en jordfelsbrytare.** Med en jordfelsbrytare minskar risken för elektriska stötar.

Personligt skydd

- **Faral! Kör inte nära kraftledningar.** Enheten har inte utformats för att ge skydd mot elstötar vid kontakt med strömförande luftledningar. Se lokala föreskrifter för säkra avstånd från elektriska strömförande luftledningar och se till att positionen är säker innan du använder kvistsågen med sågkedja.
- **Var på din vakt, var uppmärksam på vad du gör och använd sunt förnuft när du använder ett elverktyg. Använd inte elverktyg om du är trött, har druckit alkohol eller om du har tagit droger eller mediciner.** Ett ögonblick av ouppmärksamhet när du använder ett elverktyg kan leda till allvarlig personskada.
- **Använd personlig skyddsutrustning. Bär alltid skyddsglasögon.** Lämplig skyddsutrustning som ansiktsmask, halkfria skyddsskor, hjälm eller hörselskydd minskar risken för personskador.
- **Förebygg att maskinen startar oavsiktligt. Se till att strömbrytaren är frånslagen innan du ansluter elverktyget till en strömkälla och/eller ett batteri samt innan du tar upp eller bär verktyget.** Risken för olyckor är stor om du bär elverktyg med fingret på strömbrytaren eller tillför ström till elverktyg med strömbrytaren påslagen.
- **Ta bort eventuella justeringsnycklar eller skiftnycklar innan du slår på verktyget.** Nycklar som lämnas kvar i elverktygets rörliga delar kan orsaka personskada.
- **Sträck dig inte för långt. Ha alltid ett stadigt föttäste och god balans.** Det ger dig större kontroll över elverktyget i oväntade situationer.
- **Ta på dig ordentliga arbetskläder. Använd inte löst sittande kläder eller smycken. Håll hår, kläder och handskar borta från rörliga delar.** Lösa kläder, smycken och långt hår kan fastna i rörliga delar.
- **Om det finns anordningar för anslutning av enheter för uppsamling av damm, se då till att dessa är ordentligt anslutna och att de används på rätt sätt.** Dammuppsamling kan minska dammrelaterad fara.

- **Tillåt inte dig själv att känna dig för tryck och bli för avslappnad, även om du har erfarenhet av regelbunden användning av verktyget, så att du börjar strunta i verktygets säkerhetsprinciper.** En slarvig handling kan orsaka allvarlig skada på mindre än en sekund.
- Vibrationsnivån vid användning av elverktyget kan skilja sig från det angivna totala värdet beroende på hur verktyget används. Användarna bör fastställa säkerhetsåtgärder för att skydda sig själva som är baserade på en uppskattning av exponeringen vid faktiska användningsförhållanden (med beaktande av alla delar av arbetscykeln, som när verktyget är avstängt, när det går på tomgång och när det används).

Användning och underhåll av elverktyg

- **Bruka inte våld eller onödig kraft. Använd det elverktyg som är rätt för ditt syfte.** Med rätt elverktyg utför du ett bättre och säkrare jobb med den hastighet som elverktyget är utformat för.
- **Använd inte elverktyget om du inte kan starta och stänga av det med strömbrytaren.** Elverktyg som inte kan kontrolleras med strömbrytaren är farliga och måste repareras.
- **Koppla ur stickkontakten från strömkällan och/eller ta ur batteriet innan du gör några justeringar, byter tillbehör eller förvarar elverktyget.** Sådana förebyggande säkerhetsåtgärder minskar risken för att elverktyget startas oavsiktligt.
- **Förvara elverktyg som inte används utom räckhåll för barn. Se till att personer som inte tidigare har hanterat elverktyget, eller som inte har läst dessa instruktioner, inte använder elverktyget.** Elverktyg är farliga om de används av ovana användare.
- **Sköt om ditt elverktyg. Kontrollera att rörliga delar ligger i linje och inte kärvar. Kontrollera även om det finns skadade delar eller om det föreligger andra förhållanden som kan påverka elverktygets funktion. Om elverktyget är skadat ska det repareras innan det används igen.** Många olyckor orsakas av dåligt underhållna elverktyg.
- **Håll kapverktyg skarpa och rena.** Väl underhållna klippande verktyg med vassa eggar kärvar mer sällan och är lättare att kontrollera.
- **Använd elverktyg, tillbehör och skär enligt dessa instruktioner och ta hänsyn till arbetsförhållandena och det arbete som ska utföras.** Användning av elverktyg andra syften än de avsedda kan resultera i en farlig situation.
- **Håll handtagen och greppytorna torra, rena och fria från olja och fett.** Hala handtag och greppytor innebär att det inte är säkert att hantera och styra verktyget i oväntade situationer.

Använda och underhålla batteridrivna verktyg

- **Ladda endast upp med den laddare som anges av tillverkaren.** En laddare som är lämplig för en typ av batteripack kan utgöra en brandrisk när den används med ett annat batteripack.

- **Använd endast elverktyg med särskilt avsedda batteripack.** Användning av andra batterier kan innebära risk för skada och brand.
- **När batteriet inte används ska du hålla det borta från andra metallföremål, som gem, mynt, nycklar, spikar, skruvar och andra små metallföremål, som kan skapa en anslutning mellan kontakterna.** Kortslutning av batteriets kontakter kan orsaka brännskador eller brand.
- **Vid felaktig användning kan vätska spruta ut från batteriet. Undvik kontakt. Om kontakt inträffar av misstag ska du skölja med vatten. Om du får vätska i ögonen ska du kontakta vården.** Vätska som sprutar ut från batteriet kan orsaka irritation eller sveda.
- **Använd inte ett batteripack eller ett verktyg som är trasigt eller modifierat.** Skadade eller modifierade batterier kan uppvisa oförutsägbart beteende vilket kan leda till brand, explosion eller risk för skada.
- **Utsätt inte ett batteripack eller ett verktyg för brand eller extrema temperaturer.** Om de utsätts för brand eller temperaturer över 130 °C kan det förekomma explosioner.
- **Följ alla anvisningar för laddning och ladda inte batteripacket eller verktyget utanför det temperaturintervall som anges i instruktionerna.** Felaktig laddning eller temperaturer utanför det specificerade intervallet kan skada batteriet och öka risken för brand.

Service

- **Låt en kvalificerad reparatör som endast använder identiska reservdelar underhålla elverktyget.** På så sätt garanterar du att säkerheten kring ditt elverktyg upprätthålls.
- **Utför aldrig underhåll på skadade batteripack.** Underhåll på batteripack bör endast utföras av tillverkaren eller auktoriserade tjänsteleverantörer.

Säkerhetsvarningar för kvistsåg – personsäkerhet

- **Håll alla delar av kroppen borta från sågkedjan när kvistsågen är igång. Innan du startar kvistsågen ska du se till att sågkedjan inte kommer i kontakt med någonting.** Ett ögonblick av ouppmärksamhet när du använder en kvistsåg kan göra att dina kläder eller din kropp trasslar in sig i sågkedjan.
- **Håll alltid kvistsågen med höger hand på det bakre handtaget och vänster hand på det främre handtaget.** Risken för personskada ökar om du håller motorsågen med händerna tvärtom och det ska aldrig ske.
- **Håll bara i kvistsågens isolerade greppytor eftersom sågkedjan kan komma i kontakt med dolda ledningar eller sin egen sladd.** Om sågkedjan kommer i kontakt med en strömförande ledning kan kvistsågens metalldelar strömsättas och ge användaren en elektrisk stöt.
- **Använd ögonskydd. Ytterligare skyddsutrustning för öron, huvud, händer, ben och fötter rekommenderas.**

Lämplig skyddsutrustning minskar personskador från skräp som slungas ut eller oavsiktlig kontakt med sågkedjan.

- **Ha alltid bra fotfäste och använd endast motorsågen när du står på fasta, säkra och jämna ytor.** Hala eller instabila ytor kan få dig att tappa balansen eller kontrollen över kvistsågen.
- **När du kapar en gren som är spänd ska du se upp för återfjädning.** När spänningen i träfibrerna frigörs kan den fjäderbelastade grenen träffa användaren och/eller göra att kvistsågen blir okontrollerbar.
- **Var mycket försiktig när du kapar snårskog och ungräd.** Smala växtdelar kan fastna i kvistsågen och piska mot dig eller få dig ur balans.
- **Följ instruktionerna för smörjning, kedjespänning och byte av svärd och kedja.** En felaktigt spänd eller smord kedja kan antingen gå sönder eller öka risken för kast.
- **Bär kvistsågen i det främre handtaget med kvistsågen avstängd och riktad bort från kroppen.** Montera alltid svärdsskyddet vid transport eller förvaring av kvistsågen. Korrekt hantering av kvistsågen minskar risken för oavsiktlig kontakt med den rörliga sågkedjan.
- **Kapa endast trä. Använd inte kvistsågen till sådant som den inte är avsedd för. Till exempel: Använd inte kvistsågen för att kapa metall, plast, murverk eller byggmaterial som inte är av trä.** Användning av kvistsågen i andra syften än de avsedda kan resultera i en farlig situation.
- **Håll handtagen torra, rena och fria från olja och fett.** Feta, oljiga handtag är hala och gör att du tappar kontrollen.
- **Försök inte att fälla ett träd förrän du förstår riskerna och hur de kan undvikas.** Användaren eller kringstående kan skadas allvarigt vid trädfällning.
- **Denna kvistsåg är inte avsedd för trädfällning.** Användning av kvistsågen till något annat än den är avsedd för kan leda till allvariga skador på användaren eller kringstående.
- Vi rekommenderar starkt att förstagångsanvändare övar på att såga stockar på en sågbock eller ställning.

Allmänna säkerhetsvarningar för kvistsåg

Följ alla instruktioner när du tar bort material som fastnat samt vid förvaring eller service av kvistsågen. Se till att strömbrytaren är av och att batteripacket är borttaget. Övåntad aktivering av kvistsågen vid borttagning av material som fastnat eller vid service kan resultera i allvarig personskada.

Allmänna säkerhetsanvisningar



WARNING: Läs varningsinstruktionerna nedan innan du använder produkten.

- För att undvika ofrivillig start av maskinen ska batteriet avlägsnas.

- Denna produkt är ett farligt verktyg om du inte är försiktig eller om du använder produkten felaktigt. Den här produkten kan orsaka allvarig eller livshotande skada för användaren och andra.
- Använd inte produkten om den ändras från dess första specifikation. Byt inte ut en del av produkten utan tillverkarens godkännande. Använd endast reservdelar som godkänts av tillverkaren. Felaktigt underhåll kan leda till skador eller dödsfall.
- Kontrollera produkten före användning. Se *Säkerhetsanordningar på produkten på sida 282* och *Underhåll på sida 287*. Använd inte en produkt som har skador eller inte fungerar korrekt. Utför de säkerhets-, underhålls- och serviceinstruktioner som beskrivs i denna bruksanvisning.
- Barn ska övervakas för att garantera att de inte leker med produkten. Låt aldrig barn eller andra personer som inte utbildats i handhavande av produkten och/eller batteriet använda eller underhålla den. Lokala föreskrifter kan reglera användarens ålder.
- Förvara produkten i ett låst utrymme för att förhindra åtkomst för barn eller personer som inte är behöriga.
- Förvara produkten oåtkomlig för barn.
- Enhetens ursprungliga utformning får inte under några omständigheter ändras utan tillstånd från tillverkaren. Använd alltid originaltillbehör. Ändringar och/eller tillbehör som inte är godkända kan medföra allvariga personskador eller dödsfall för användaren och andra.

Notera: Nationella eller lokala lagar kan reglera användningen. Följ givna föreskrifter.

Säkerhetsinstruktioner för drift



WARNING: Läs och följ varningsinstruktionerna nedan innan du använder produkten.

- Se till att inga människor eller djur kommer närmare än 15 meter under arbetets gång. När flera användare arbetar inom samma område är det säkra avståndet minst 15 meter. Annars finns det risk för allvariga personskador. Stäng omedelbart av produkten om någon närmar sig arbetsplatsen. Sväng aldrig runt med produkten utan att först kontrollera bakåt att ingen befinner sig inom säkerhetszonen.
- Använd aldrig produkten när det är dåligt väder, till exempel tjock dimma, kraftigt regn, kraftiga vindar, extrem kyla osv. Extremt varmt väder kan göra att produkten överhettas. Att arbeta i dåligt väder är tröttsamt och kan skapa farliga omständigheter, exempelvis halt underlag, påverkande på trädets fallriktning, m.m.
- Låt aldrig barn använda eller vara i närheten av produkten. Eftersom produkten är lätt att starta kan barn starta den om de inte hålls under uppsikt. Detta kan innebära risk för allvarig personskada. Koppla

därför alltid ur batteriet när produkten inte är under uppsikt.

- Se till att människor, djur eller annat inte påverkar din kontroll över produkten och att de inte kommer i kontakt med skärutrustningen eller lösa föremål som slungas iväg av skärutrustningen.
- Var alltid uppmärksam på varningssignaler eller tillrop när hörselskydd används. Ta alltid av hörselskydden så snart du stängt av produkten.
- Överexponering av vibrationer kan leda till blodkärls- eller nervskador hos personer som har dålig blodcirkulation. Prata med läkare om du upplever kroppsliga symptom som kan relateras till överexponering av vibrationer. Exempel på sådana symptom är domningar, avsaknad av känsel, "kittlingar", "stickningar", smärta, avsaknad eller reducering av normal styrka, förändringar i hudens färg eller dess yta. Dessa symptom uppträder vanligtvis i fingrar, händer eller handleder.
- Under inga omständigheter får någon skärutrustning användas utan att godkänt skydd monterats. Om fel eller defekt skydd monterats, kan detta orsaka allvarlig personskada.
- Stoppa alltid produkten, ta ut batteriet och se till att skärutrustningen stannar helt innan du utför arbeten på produkten. Avsteg från slipinstruktionen ökar sågkedjans kastbenägenhet avsevärt.
- När du råkar ut för en situation som gör dig osäker angående fortsatt användning ska du rådfråga en expert. Kontakta din återförsäljare eller serviceverkstad. Undvik all användning du anser dig otillräckligt kvalificerad för.
- Undvik all användning du anser dig otillräckligt kvalificerad för.
- Använd aldrig produkten om du är trött, om du har druckit alkohol eller om du tar mediciner som kan påverka din syn, ditt omdöme eller din kroppskontroll.
- Produkten kan plötsligt kastas i sidled när svärdsspetsen kommer i kontakt med fasta föremål. Det kallas för kast. Ett kast kan vara så kraftigt att produkten och/eller den som handhar den knuffas åt sidan och kan medföra att kontrollen över produkten går förlorad. Undvik att säga med svärdets spets.
- Använd aldrig produkten utan möjlighet att kunna påkalla hjälp i händelse av olycka.
- Håll god balans och säkert fötåste. Se till att du kan gå och stå säkert. Titta efter eventuella hinder vid en oväntad förflyttning (rötter, stenar, grenar, gropar, diken osv.). Iaktta stor försiktighet vid arbete i sluttande terräng.
- Var ytterst försiktig vid sågning i ett träd som är spänt. Ett spänt träd kan både före och efter genomsågning sprätta tillbaka till sitt normalläge. Felaktig placering av dig och sågsnittet kan leda till att trädet träffar dig eller produkten så att du tappar kontrollen. Båda omständigheterna kan orsaka allvarlig personskada.
- Använd selen för att bära upp produktens vikt och göra den lättare att hantera.

- För Aspire P5-P4A: Håll produkten med höger eller vänster hand. Håll händer och andra kroppsdelar borta från sågkedjan.

(Fig. 28)

- För Aspire PE5-P4A: Håll alltid produkten med båda händerna. Håll produkten på höger sida av kroppen.

(Fig. 29)

- Innan du tar bort oönskat material från produkten ska du stanna motorn och se till att sågkedjan inte roterar.
- Vid förflyttning till annat område ska produkten stoppas. Vid längre förflyttningar samt transporter ska transportskyddet sättas fast.
- Ställ aldrig ner produkten när den är påslagen utan att du har uppsikt över den.
- Om produkten används vid temperaturer under -10 °C måste produkten och batteriet förvaras i ett uppvärmt utrymme i minst 24 timmar innan arbetet påbörjas.
- Stå aldrig direkt under en gren som klipps. Det kan leda till allvarlig eller till och med livshotande personskada.
- Följ tillämpliga säkerhetsföreskrifter för arbete i närheten av strömförande luftledningar.
- Produkten är inte elektriskt isolerad. Om produkten kommer i kontakt med eller i närheten av spänningsförande ledningar kan detta resultera i dödsfall eller allvarlig kroppsskada. Elektricitet kan överföras från en punkt till en annan med en så kallad spänningsbåge. Ju högre spänningen är, desto längre kan elektriciteten överföras. Elektricitet kan även överföras genom grenar och andra föremål, särskilt om de är blöta. Håll alltid ett avstånd på minst 10 meter mellan produkten och spänningsförande ledningar och/eller föremål som är i kontakt med dem. Om du måste arbeta med kortare säkerhetsavstånd ska du alltid kontakta aktuellt kraftbolag för att säkerställa att spänningen är fränslagen innan du påbörjar ditt arbete.
- En slö sågkedja kan öka risken för olyckor.

Personlig skyddsutrustning



VARNING: Läs varningsinstruktionerna nedan innan du använder produkten.

- Använd alltid godkänd personlig skyddsutrustning när du använder produkten. Personlig skyddsutrustning kan inte eliminera skaderisken helt, men den reducerar effekten av en skada vid ett eventuellt olycksfall. Be din återförsäljare om hjälp med att välja rätt utrustning.
- Använd hjälm om det finns en risk att föremål faller ned på dig.

(Fig. 30)

- Använd godkända hörselskydd.

(Fig. 31)

- Använd godkänt ögonskydd. Används visir måste även godkända skyddsglasögon användas. Godkända skyddsglasögon måste uppfylla standarden ANSI Z87.1 i USA eller SS-EN 166 i EU-länder.

(Fig. 32)

- Använd handskar vid behov, till exempel när du ansluter, undersöker eller rengör skärutrustningen.

(Fig. 33)

- Använd skyddsstövlar, eller skor, med halkfri sula.

(Fig. 34)

- Använd byxor med sågskydd.
- Ha på dig kläder i slitstarkt material. Bär alltid kraftiga långbyxor och överdel med långa ärmar. Använd inte löst sittande kläder som kan fastna i kvistar och grenar. Bär inte smycken, kortbyxor, öppna skor och gå inte barfota. Sätt upp håret ordentligt ovanför axlarna.
- Ha första förband nära till hands.

(Fig. 35)

Säkerhetsanordningar på produkten



VARNING: Läs varningsinstruktionerna nedan innan du använder produkten.

I detta avsnitt beskrivs produktens säkerhetsfunktioner, dess syfte samt hur kontroller och underhåll ska utföras för att säkerställa att den fungerar korrekt. Se anvisningar under rubrik *Produktöversikt på sida 276* för att ta reda på var dessa delar finns på din produkt.

Produktens livslängd kan förkortas och risken för olyckor kan öka om underhåll av produkten inte utförs på rätt sätt och om service och/eller reparationer inte utförs av specialutbildade tekniker. Kontakta din serviceverkstad om du behöver ytterligare information.



VARNING: Använd aldrig en produkt med skadade säkerhetskomponenter. Produktens säkerhetsutrustning ska kontrolleras och underhållas som beskrivs i detta avsnitt. Om din produkt inte klarar alla kontrollerna ska serviceverkstad uppsökas för reparation.



OBSERVERA: All service och reparation av maskinen kräver specialutbildning. Detta gäller särskilt maskinens säkerhetsutrustning. Om maskinen inte klarar någon av nedan listade kontroller ska du uppsöka en serviceverkstad. Ett köp av någon av våra produkter garanterar att du kan få en fackmannamässig reparation och service utförd. Om inköpsstället för maskinen inte är

en av våra serviceverkstäder ska du fråga dem efter närmaste serviceverkstad.

Kontrollera användargränssnittet Aspire P5-P4A

De gröna lysdioderna (A) visar laddningsstatus. De gröna lysdioderna visar även att produkten är på.

1. Håll ON/OFF-knappen (B) intryckt. (Fig. 36)
 - a) Produkten är påslagen när de gröna lysdioderna (A) lyser.
 - b) Produkten är av när de gröna lysdioderna (A) är släckta.
2. Se *Felsökning på sida 290* Om varningsindikatorn (C) blinkar.

Kontrollera gasreglagespärren

Gasreglagespärren förhindrar oavsiktlig drift. När greppet om handtaget släpps återgår både gasreglaget och gasreglagespärren till sina respektive ursprungslägen.

1. För Aspire PE5-P4A: Tryck låsknappen framåt. (Fig. 37)
2. Se till att gasreglaget är låst när gasreglagespärren är i sitt ursprungsläge.
 - a) För Aspire P5-P4A: (Fig. 38)
 - b) För Aspire PE5-P4A: (Fig. 39)
3. Tryck på gasreglagespärren på ena sidan och sedan på andra sidan. Se till att gasreglagespärren går tillbaka till sitt ursprungliga läge.
 - a) För Aspire P5-P4A: (Fig. 40)
 - b) För Aspire PE5-P4A: (Fig. 41)
4. Kontrollera att gasreglaget och gasreglagespärren rör sig fritt och att deras retur fjädersystem fungerar.
 - a) För Aspire P5-P4A: (Fig. 42)
 - b) För Aspire PE5-P4A: (Fig. 43)
5. Starta produkten, se *Drift på sida 285*.
6. Applicera fullt varvtal.
7. Släpp gasreglaget och se till att sågkedjan stannar helt.

Säkerhetsinstruktioner för skärutrustningen



VARNING: Läs varningsinstruktionerna nedan innan du använder produkten.

- Använd endast godkända svärd-/sågkedjekombinationer och godkänd filutrustning. Se *Underhåll på sida 287* för instruktioner.
- Använd skyddshandskar när du använder eller utför underhåll på sågkedjan. Även en sågkedja som inte rör sig kan orsaka skador.

- Håll skärtänderna korrekt filade. Följ instruktionerna och använd rekommenderad filmall. En sågkedja som är skadad eller felaktigt filad ökar risken för olyckor.

(Fig. 44)

- Håll korrekt underställning. Följ våra instruktioner och använd rekommenderad underställning. En för stor underställning ökar risken för kast.

(Fig. 45)

- Se till att kedjan har korrekt spänning. Om kedjan inte sluter tätt mot svärdet kan kedjan hoppa av. En felaktig sågkedjespänning ökar slitaget på svärd, sågkedja och kedjedrivhjul. Se *Tillbehör på sida 292*.

(Fig. 46)

- Utför underhåll på skärutrustningen regelbundet och se till att den är smord. Smörj sågkedjan före varje användning. Om kedjan inte är korrekt smord ökar risken för slitage på svärd, sågkedja och kedjedrivhjul.

(Fig. 47)

Batterisäkerhet



VARNING: Läs alla säkerhetsanvisningar och allmänna anvisningar. Om du inte följer säkerhetsanvisningar och allmänna anvisningar kan det leda till elektriska stötar, brand och/eller allvarliga skador. **Spara alla säkerhetsanvisningar och allmänna anvisningar för framtida bruk.**

- De här säkerhetsinstruktionerna gäller endast 18 V laddningsbara litiumjonbatterier för POWER FOR ALL-systemet.
- Använd endast det laddningsbara batteriet i produkter från POWER FOR ALL System-partner. 18 V laddningsbara batterier märkta med POWER FOR ALL är helt kompatibla med följande produkter:
 - Alla produkter i 18 V POWER FOR ALL -batterisystemet.
 - Alla 18 V-produkter från POWER FOR ALL System-partner.
- Följ batterirekommendationerna i bruksanvisningen för produkten. Det är bara på så sätt som det laddningsbara batteriet och produkten kan användas utan risk och de laddningsbara batterierna skyddas från farlig överbelastning.
- Ladda endast batterierna med laddare som rekommenderas av tillverkaren eller POWER FOR ALL System-partner. En laddare som är lämplig för en typ av batteri kan utgöra en brandrisk när den används med ett annat batteri.
- Batteriet levereras delvis laddat. För att säkerställa batteriets fulla kapacitet ska du ladda batteriet helt

i batteriladdaren innan du använder elverktyget för första gången.

- **Förvara batteripacken utom räckhåll för barn.**
- **Öppna inte batteriet.** Det finns risk för kortslutning.
- **I händelse av skada eller felaktig användning av batteriet kan det avge ångor. Batteriet kan börja brinna eller explodera.** Se till att området är välventilerat och uppsök läkare om du skulle uppleva några biverkningar. Ångorna kan irritera andningsorganen.
- **Om batteriet används felaktigt eller om det är skadade kan brandfarlig vätska läcka ut från batteriet. Kontakt med denna vätska bör undvikas. Om kontakt inträffar av misstag ska du skölja med vatten. Om vätskan kommer i kontakt med ögon ska du söka läkarvård.** Vätska som sprutas ut från batteriet kan orsaka irritation eller sveda.
- **Om batteriet är skadat kan vätska sprutas ut och täcka närliggande ytor. Kontrollera berörda delar.** Rengör delarna eller byt dem vid behov.
- **Kortslut inte batteripacket. När batteripacket inte används ska du hålla det borta från andra metallföremål, som gem, mynt, nycklar, spikar, skruvar och andra små metallföremål, som kan skapa en anslutning mellan kontaktarna.** Kortslutning av batteriets kontakter kan orsaka brännskador eller brand.
- **Batteriet kan skadas av spetsiga föremål som spikar och skruvmejslar eller genom externt tryck.** En intern kortslutning kan uppstå, vilket kan leda till att batteriet brinner, ryker, exploderar eller överhettas.
- **Utför aldrig underhåll på skadade batteripack.** Underhåll på batteripack bör endast utföras av tillverkaren eller auktoriserade tjänsteleverantörer.
- **Skydda batteriet mot värme, t.ex. mot kontinuerligt starkt solljus, eld, smuts, vatten och fukt.** Det finns risk för explosion och kortslutning.
- **Använd endast batteriet i produkten när omgivningstemperaturen är mellan -5 °C – 40 °C.**
- **Förvara endast batteriet i en omgivningstemperatur mellan -20 °C – 50 °C.** Lämna exempelvis inte batteriet i bilen på sommaren. Vid temperaturer på < 0 °C kan vissa enheter få effektförlust.
- **Ladda endast batteriet vid en omgivningstemperatur på 0 °C – +35 °C.** Om laddning sker vid andra temperaturer kan risken för skador på batteriet öka och utgöra en brandfara.

Säkerhet, batteriladdare



VARNING: Läs alla säkerhetsanvisningar och allmänna anvisningar. Om du inte följer säkerhetsanvisningar och allmänna anvisningar kan det leda till elektriska stötar, brand och/eller allvarliga skador. **Spara de här instruktionerna på ett säkert ställe.** Använd endast laddaren om du kan utvärdera alla funktioner och utföra dem

utan begränsningar eller om du har fått motsvarande instruktioner.

- **Den här laddaren är inte avsedd att användas av barn eller personer med fysiska, sensoriska eller mentala begränsningar, eller som inte har tillräcklig erfarenhet och kunskap. Den här laddaren kan användas av barn som är 8 år eller äldre och av personer med fysiska, sensoriska eller mentala begränsningar, eller med brist på erfarenhet eller kunskap, om en person som ansvarar för deras säkerhet övervakar dem eller har instruerat dem för säker drift av laddaren och de förstår de tillhörande farorna.** I annat fall finns risk för driftstörningar och skador.
- **Håll uppsikt över barn under användning, rengöring och underhåll.** Se till att barn inte leker med laddaren.
- **Ladda endast 18 V POWER FOR ALL-systembatterier med en kapacitet på 1,5 Ah och högre. Batterispänningen måste stämma överens med laddarens batteriladdningsspänning. Ladda inte icke laddningsbara batterier.** Annars finns det risk för brand och explosion.
- **Använd endast laddaren i slutna utrymmen och utsätt den inte för våta förhållanden.** Om vatten tränger in i elverktyget ökar risken för elektrisk stöt.
- **Håll laddaren ren.** Smuts utgör en risk för elektriska stötar.
- **Kontrollera alltid laddaren, kabeln och kontakten före användning. Sluta använda laddaren om du upptäcker skador. Öppna inte laddaren själv och låt endast Husqvarna eller ett auktoriserat servicecenter reparera den och endast med originalreservdelar.** Skadade laddare, kablar och kontakter ökar risken för elektriska stötar.
- **Använd inte laddaren på en lättantändlig yta (t.ex. papper, textilier osv.) eller i en brandfarlig miljö.** Det finns risk för brand eftersom laddaren värms upp under drift.
- **Täck inte över laddarens ventilationshål.** Annars kan laddaren överhettas och inte längre fungera korrekt.
- **Ladda endast upp med den laddare som anges av tillverkaren.** En laddare som är lämplig för en typ av batteripack kan utgöra en brandrisk när den används med ett annat batteripack.
- **I händelse av skada eller felaktig användning av batteriet kan det även avge ångor.** Se till att området

är välventilerat och uppsök läkare om du skulle uppleva några biverkningar. Ångorna kan irritera andningsorganen.

- **Vid felaktig användning kan vätska spruta ut från batteriet. Kontakt med denna vätska bör undvikas. Om kontakt inträffar av misstag ska du skölja med vatten. Om vätskan kommer i kontakt med ögon ska du söka läkarevård.** Vätska som sprutar ut från batteriet kan orsaka irritation eller sveda.
- **Produkter som endast säljs i Storbritannien:** Produkten är utrustad med en BS 1363/A-godkänd stickkontakt med intern säkring (ASTA-godkänd enligt BS 1362). Om kontakten inte är lämplig för dina eluttag, ska den stängas av och en lämplig kontakt monteras på plats av en auktoriserad serviceverkstad. Den nya kontakten ska ha samma säkringsklass som den ursprungliga kontakten. Den borttagna kontakten måste kasseras för att undvika risk för elektriska stötar och får aldrig sättas in i ett vägguttag någon annanstans.

Säkerhetsinstruktioner för underhåll



VARNING: Läs varningsinstruktionerna nedan innan du utför underhåll på produkten.

- Ta ur batteriet innan du utför underhåll, övriga kontroller eller monterar produkten.
- Användaren får endast utföra underhålls- och servicearbeten som beskrivs i denna bruksanvisning. Vänd dig till en serviceverkstad för underhåll och service av större omfattning.
- Rengör inte batteriet eller batteriladdaren med vatten. Starka rengöringsmedel kan orsaka skador på plasten.
- Om du inte utför underhåll minskar produktens livscykel och risken för olyckor ökar.
- Särskild utbildning krävs för allt service- och reparationsarbete, särskilt för produktens säkerhetsanordningar. Om inte alla kontroller i den här bruksanvisningen är godkända efter att du gjort underhåll ska du kontakta din serviceverkstad. Vi garanterar att det finns professionella reparationer och service tillgängliga för din produkt.
- Använd endast originaltillbehör.

Montering (Aspire PE5-P4A)

Introduktion



VARNING: Läs och förstå säkerhetskapitlet innan du monterar produkten.

För att fästa kvistsågen på teleskopskäftet

1. Fäst kvistsågen (A) på teleskopskäftet (B). Kvistsågen måste glida lätt in i hållaren på teleskopskäftet. Om den inte gör det är det inte korrekt installerat. (Fig. 48)
2. Dra åt vredet (C).

Notera: När kvistsågen är monterad på teleskopskaffet kopplas kvistsågens användargränssnitt bort.

Justera teleskopskaffets längd

1. Lossa skruvhandtaget på skaffet (A). (Fig. 49)
2. Justera riggröret till lämplig längd.
3. Dra åt skruvhandtaget (B).

Montera kroken på väggen

- Montera kroken inomhus.
- Se till att kroken befinner sig i omgivningstemperaturer från -10 °C till 70 °C grader och att den inte är i direkt solljus.
- Montera kroken på en gips-, trä- eller betongvägg.



OBSERVERA: Se till att väggen klarar en belastning på minst 30 kg.

- Montera kroken på väggen med de 3 skruvarna (A). Använd väggpluggar (B) vid behov.



OBSERVERA: Se till att skruvarna passar din väggtyp.

- a) För Aspire P5-P4A: (Fig. 50)
- b) För Aspire PE5-P4A: (Fig. 51)

- Kontakta Husqvarna Serviceverkstad om du vill ha information om tillgängliga förvaringstillbehör för din produkt.

Montera produkten på kroken

- Häng kvistsågen på kroken enligt bilden. (Fig. 52)
- Häng skaffet på kroken enligt bilden. (Fig. 53)

Drift

Kontrollera funktionen innan du använder produkten

1. Undersök om luftintaget är smutsigt eller har skador. Ta bort smuts och oönskat material från produkten med en borste.
2. Dra åt alla muttrar och skruvar.
3. Kontrollera att kvistsågen sitter på rätt sätt.
4. Undersök om kvistsågen har skador, till exempel sprickor. Byt ut den om den är skadad.
5. Se till att kåporna är korrekt monterade och att de inte är skadade.
6. Se till att produkten fungerar korrekt.

Batteri



VARNING: Innan du använder batteriet måste du läsa igenom och förstå kapitlet om säkerhet. Du måste också läsa igenom och förstå den bruksanvisning som medföljer batteriet och batteriladdaren.

Förvara batteriet och batteriladdaren i rätt omgivningstemperatur.

	Omgivningstemperatur
Användning av batteriet i produkten	-5 °C – 40 °C
Laddning av batteri	0 °C – 35 °C

Ladda batteriet

Ladda batteriet före första användning.

Notera: Laddningsprocessen är endast möjlig när batteriets temperatur är inom det tillåtna temperaturområdet för laddning (0 °C – 35 °C).

1. Anslut batteriladdarens nätsladd till ett jordat vägguttag.



OBSERVERA: Se till att elnätet har rätt spänning och frekvens.

2. Sätt i batteriet i batteriladdaren. Batteriet är anslutet till batteriladdaren när den gröna lampan blinkar. (Fig. 54)
3. Batteriet är fulladdat när den gröna lampan på batteriladdaren är tänd. Ladda batteriet i högst 24 timmar.
4. Koppla ur batteriladdaren från elnätet.



OBSERVERA: Dra inte i strömkabeln.

5. Ta ut batteriet ur batteriladdaren.

Batteristatuslysdiod på batteriladdaren

Den röda lysdioden (A) och den gröna lysdioden (B) på batteriladdaren visar batteristatusen. Se *Ladda batteriet på sida 285*.

(Fig. 55)

Lysdiod	Batteristatus
Den gröna lysdioden blinkar snabbt.	Batteriet laddas.
Den gröna lysdioden blinkar långsamt.	Batteriet är 80 % laddat.
Den gröna lysdioden lyser.	Batteriet är fulladdat.
Den röda lysdioden lyser.	Se <i>Felsökning av batteriladdaren på sida 290.</i>
Den röda lysdioden blinkar snabbt.	Se <i>Felsökning av batteriladdaren på sida 290.</i>

Lysdiod för batteristatus på produkten

När batteriet är installerat i produkten visar lysdioderna på produkten batteriets status.

(Fig. 56)

Lysdiod	Batteristatus
Lysdiod 1, 2 och 3 lyser.	Fulladdat.
Lysdiod 1 och 2 lyser.	Tillräckligt laddat
Lysdiod 1 lyser.	Batterinivån är låg.
LED 1 blinkar.	Batteriet är tomt. Batteristatusindikatorn blinkar. Ladda batteriet. Se <i>Ladda batteriet på sida 285.</i>

Ansluta batteriet till produkten



WARNING: Använd endast litiumjonbatterier för POWER FOR ALL systemet P4A 18 V i produkten.

- Se till att batteriet är fulladdat.
- Placera batteriet i produktens batterihållare. Batteriet måste glida lätt in i hållaren. Om det inte gör det är det inte korrekt installerat.
 - För Aspire P5-P4A: (Fig. 57)
 - För Aspire PE5-P4A: (Fig. 58)
- Tryck in batteriet helt i batterihållaren. Batteriet läses på plats när du hör ett klickljud.
- Se till att spärren hakar i ordentligt.

Starta produkten Aspire P5-P4A

- Tryck på på/av-knappen i användargränssnittet (A). Lysdioderna tänds. (Fig. 59)
- Tryck gasreglagespärren (B) från vänster eller höger sida och håll in gasreglaget (C).

Starta produkten Aspire PE5-P4A

- Tryck läsknappen framåt. (Fig. 37)
- Tryck gasreglagespärren (A) från vänster eller höger sida och håll in gasreglaget (B). (Fig. 60)

Kapa grenar



WARNING: Iaktta stor försiktighet vid arbete nära strömförande luftledning. Fallande grenar kan leda till kortslutning.

- Om möjligt ska du ställa dig så att du kan göra snittet i rätt vinkel mot grenen. (Fig. 61)
- Kapa stora grenar i sektioner så att du får bättre kontroll över var de faller ner. Var även uppmärksam på att fallande grenar kan studsas i riktning mot användaren efter att de träffat marken. (Fig. 62)
- Kapa aldrig genom knölen vid grenens rot eftersom detta gör att läkningen saktar ner och att risken för svampangrepp ökar. (Fig. 63)
- Använd stoppet längst ner på kaphuvudet för att få stöd vid kapning. Detta förhindrar att skärutrustningen studsar på grenen. (Fig. 64)
- Gör ett första snitt på undersidan av grenen innan du skär igenom grenen. Detta förhindrar att barken rivs av, vilket kan leda till långsam läkning och orsaka permanent skada på trädet. Snittet får inte vara djupare än 1/3 av grenens tjocklek för att förhindra att den fastnar. Håll kedjan igång medan du drar tillbaka skärutrustningen från grenen för att förhindra att den fastnar. (Fig. 65)
- Se till att du står stadigt och att du kan arbeta utan att hindras av grenar, stenar och träd.



WARNING: Aktivera aldrig gasreglaget när du inte har fullständig överblick över skärutrustningen.

Stoppa produkten Aspire P5-P4A

- Släpp gasreglaget.
- Tryck på på/av-knappen i användargränssnittet (A). Lysdioderna släcks.
- Tryck på frigöringsknappen och dra ut batteriet. (Fig. 66)

Stoppa produkten Aspire PE5-P4A

- Släpp gasreglaget.
- Tryck läsknappen för gasreglagespärren bakåt för att låsa produkten.
- Tryck på frigöringsknappen för batteriet och dra ut det. (Fig. 67)
- Ta vid behov bort teleskopskaftet från produkten.

Underhåll

Introduktion



VARNING: Läs och förstå säkerhetskapitlet innan du utför underhållsarbete på produkten.



VARNING: Ta ur batteriet innan du utför underhåll på produkten.

Underhållsschema

Underhåll	Dagligen	Varje vecka	Varje månad
Rengör produktens yttre delar med en torr trasa. Använd inte vatten.	X		
Se till att start-/stoppknappen fungerar som den ska och inte är defekt.	X		
Kontrollera att gasreglaget och gasreglagespännen fungerar korrekt säkerhetsmässigt.	X		
Se till att samtliga kontroller fungerar och inte är skadade.	X		
Håll handtagen torra och rena. Se till att det inte finns olja eller fett på handtagen.	X		
Se till att kedjeskyddet inte är skadat. Byt kedjeskyddet om det är skadat.	X		
Se till att skruvar och muttrar är åtdragna.	X		
Se till att frigöringsknapparna på batteriet fungerar som de ska och låser fast batteriet i produkten.	X		
Kontrollera att batteriladdaren fungerar korrekt.	X		
Se till att batteriet inte är skadat.	X		
Se till att batteriet är laddat.	X		
Se till att batteriladdaren inte är skadad.	X		
Kontrollera sågkedjan dagligen.	X		
Slipa sågkedjan.	X		
Kontrollera spänningen i sågkedjan.	X		
Smörja sågkedjan.	X		
Se till att sågkedjan inte roterar utan att gasreglaget används.	X		
Undersök alla kablar, kopplingar och anslutningar. Se till att det inte är skadat eller smutsigt.		X	
Rengör kedjeskyddet.		X	
Fila bort alla grader på svärdets kanter.		X	

Underhåll	Dagligen	Varje vecka	Varje månad
Kontrollera anslutningarna mellan batteriet och produkten. Kontrollera anslutningen mellan batteriet och batteriladdaren.			X
Se till att kvistsågen inte är skadad. Byt ut kvistsågen om den är skadad.	En godkänd återförsäljare Husqvarna måste utföra allt underhåll på kvistsågen.		
Kontrollera slitaget på kedjedrivhjulet.	Byt ut kedjedrivhjulet efter cirka 20 timmars användning eller oftare om det behövs.		

Kontrollera skärutrustningen

1. Se till att det inte finns några sprickor i nitar och länkar och att inga nitar är lösa. Byt ut vid behov. (Fig. 68)
2. Se till att sågkedjan är lätt att böja. Byt ut sågkedjan om den är stel.
3. Jämför sågkedjan med en ny sågkedja för att avgöra om nitar och länkar är slitna.
4. Byt ut sågkedjan när den längsta delen av sågtanden är kortare än 4 mm. Byt också ut sågkedjan om det finns sprickor på skärelementen. (Fig. 69)

Montering av svärd och sågkedja

1. Vrid läsvredet moturs och ta bort skyddskåpan (A). (Fig. 70)
2. Ta bort svärdet med sågkedjan ansluten.
3. Ta bort sågkedjan från svärdet.
4. Placera en ny sågkedja i spåret på svärdet.
5. Montera den nya svärdet med spåret (B) på bulten (E) och hålet (D) på svärdsprinten (F).
6. Montera sågkedjan runt kedjedrivhjulet (G). Se till att skärtänderna pekar i riktning bort från kedjedrivhjulet (C).
7. Montera skyddskåpan (A) och vrid läsvredet medurs.
8. Spänn sågkedjan. Se *Justera sågkedjans spänning på sida 289* för instruktioner.

Slipa sågkedjan

Information om svärd och sågkedja



VARNING: Använd skyddshandskar när du använder eller utför underhåll på sågkedjan. Även en sågkedja som inte rör sig kan orsaka skador.

Byt ut slitna eller skadade svärd eller sågkedjor mot den svärd- och sågkedjekombination som rekommenderas av Husqvarna. Detta är nödvändigt för att behålla produktens säkerhetsfunktioner. Se *Tillbehör på sida 292* för en lista med svärd- och kedjekombinationer som vi rekommenderar för utbyte.

- Svärds längd, tum/cm. Information om svärds längd och kedjetyp finns vanligen på den bakre änden av svärdet. (Fig. 71)
- Sågkedjedelning, tum. Avståndet mellan sågkedjans drivlänkar måste vara anpassade till avståndet mellan tänderna på svärdets noshjul och kedjedrivhjulet. (Fig. 72)
- Drivlänksantal. Antal drivlänkar avgörs av typen av svärd. (Fig. 73)
- Svärdsspårbredd, tum/mm. Svärdsspårbredden måste vara samma som kedjans drivlänkars bredd. (Fig. 74)

- Svärdet måste anpassas till produkten. (Fig. 75)

- Drivlänksbredd, mm/tum. (Fig. 76)

Allmän information om hur man filar knivarna

Använd inte en slö sågkedja. Om sågkedjan är slö måste du anbringa mer kraft för att trycka in svärdet genom träet. Om sågkedjan är mycket slö genereras inga träflisor, utan sågspån.

En välslipad sågkedja äter sig igenom träet och skapar träflis som är långa och tjocka.



VARNING: Kastrisken ökar väsentligt om du inte följer filningsinstruktionerna.

Notera: Se *Fila knivarna på sida 288* för information om slipning av sågkedjan.

Fila knivarna

1. Använd en rundfil och en filmall för skärpning av skärtänderna. (Fig. 77)

Notera: Se *Tillbehör på sida 292* för information om vilken fil samt vilken filmall som Husqvarna rekommenderar till din sågkedja.

2. Tillämpa filmallen korrekt på kniven. Se anvisningarna för filmall.
3. För filen från insidan av skärtänderna och ut. Minska trycket på returdraget. (Fig. 78)
4. Ta bort material från den ena sidan av alla skärtänder.
5. Vänd på produkten och ta bort material från den andra sidan.
6. Se till att alla skärtänder har samma längd.

Justera sågkedjans spänning



VARNING: En sågkedja med felaktig spänning kan lossna från svärdet och orsaka allvarlig eller livshotande skada.

En sågkedja blir längre när du använder den. Det är viktigt att justera sågkedjans spänning regelbundet för att se till att den är korrekt. Kontrollera sågkedjans spänning innan du använder produkten. Spänn sågkedjan så hårt som möjligt, men det måste vara möjligt att dra runt sågkedjan för hand.

Notera: En ny sågkedja har en inkörningsperiod. Kontrollera spänningen oftare under denna period.

1. Vrid kedjespänningsjusteraren medurs för att spänna sågkedjan. Använd så mycket spänning på sågkedjan som möjligt. Den måste sitta tätt mot svärdet. (Fig. 79)

Notera: Vrid vredet uppåt (+) för mer spänning och nedåt (-) för mindre spänning. Sågkedjan är korrekt spänd när du kan snurra den lätt för hand men den sitter tätt mot svärdet.

2. Se till att du kan dra runt sågkedjan för hand och att den inte hänger ner från svärdet. (Fig. 80)

Smörjning av skärutrustningen



VARNING: Otillräcklig smörjning av skärutrustningen kan resultera i att kedjan går av vilket kan orsaka allvarlig, till och med livshotande skada.



VARNING: Använd aldrig spillolja! Spillolja är farligt för människor, för produkten och för miljön.

Sågkedjeolja

- Använd en sågkedjeolja med god vidhäftning på sågkedjan. Sågkedjeoljan måste behålla sin viskositet i alla väder, exempelvis vid varm sommar eller kall vinter.
- Använd kedjeolja från Husqvarna för maximal livslängd på sågkedjan och för att minimera skador på miljön. Om sågkedjeolja från Husqvarna inte finns tillgänglig kan du använda en vanlig sågkedjeolja.
- I områden där oljor för sågkedjesmörjning inte är tillgängliga kan du använda X-Guard BIO transmissionsolja.
- Se till att sågkedjans smörjning fungerar korrekt. Fyll på sågkedjeolja och kontrollera sågkedjesmörjningen vid behov.

Kontrollera svärdet

1. Undersök om det finns grader på svärdets kanter. Ta bort grader med en fil. (Fig. 81)
2. Rengör spåret i svärdet. (Fig. 82)
3. Undersök spåret i svärdet för slitage. Byt ut svärdet vid behov. (Fig. 83)
4. Undersök om svärdsspetsen är ojämn eller mycket sliten. (Fig. 84)
5. Vänd svärdet dagligen för att förlänga dess livslängd. (Fig. 85)

Rengöra produkten, batteriet och batteriladdaren

1. Rengör produkten med en torr trasa efter användning.
2. Rengör batteriet och batteriladdaren med en torr trasa. Håll batteriets styrspår rena.
3. Kontrollera att polerna på batteriet och batteriladdaren är rena före användning.
4. Rengör den inre ytan av skyddet med en borste.

Undersöka batteriet och batteriladdaren

1. Undersök om batteriet har skador, till exempel sprickor.
2. Undersök om batteriladdaren har skador, till exempel sprickor.
3. Kontrollera att anslutningssladden till batteriladdaren är oskadad och att inga sprickor finns.

Felsökning

Användargränssnitt Aspire P5-P4A

Problem	Eventuella fel	Möjlig lösning
Grön startlysdiod blinkar.	Låg batterispänning.	Ladda batteriet.
Röd lysdiod för fel blinkar.	Överbelastning.	Skärutrustningen har blockerats. Stoppa produkten. Ta bort batteriet. Rensa skärutrustningen från oönskat material. Lossa kedjan.
	Temperaturavvikelse.	Låt produkten svalna.
	Gasreglaget och startknappen trycks ned samtidigt.	Släpp gasreglaget och tryck på startknappen.
Grön lysdiod och röd lysdiod blinkar växelvis.	Batteriet är tomt.	Ladda batteriet.
	Batteriet är skadat.	Kontakta en serviceverkstad.

Felsökning av batteriladdaren

Lampa på batteriladdaren	Orsak	Lösning
Grön lysdiod lyser och röd lysdiod blinkar.	Batteriet är inte korrekt monterat i batteriladdaren.	Ta bort batteriet från laddaren och sätt i batteriet i batteriladdaren igen.
	Batterikontakterna är smutsiga.	Rengör batterikontakterna.
	Omgivningstemperaturen är för hög eller för låg.	Använd batteriladdaren i temperaturer mellan 0 °C och +35 °C.
	Batteriet är skadat.	Byt batteri.
Grön lysdiod och röd lysdiod är släckta.	Batteriladdaren är inte korrekt ansluten till nätuttaget.	Anslut batteriladdaren till ett nätuttag.
	Fel på nätspänningsuttaget.	Anslut batteriladdaren till den spänning och frekvens som anges på typskylten.
	Batteriladdarens kabel är skadad.	Tala med en godkänd serviceverkstad.
	Batteriladdaren är skadad.	
Andra fel.	Om andra fel uppstår kontrollerar du att produkten är av, tar bort batteriet och kontakter en godkänd serviceverkstad.	

Transport och förvaring

Transport och förvaring

- Medföljande Li-Ion-batterier uppfyller kraven i lagstiftningen för farligt gods.
- Följ de särskilda kraven för förpackning och etiketter för kommersiella transporter, inklusive av tredje parter och speditörer.
- Tala med en person med särskild utbildning i farliga material innan du skickar produkten. Följ alla tillämpliga nationella föreskrifter.
- Använd tejp på öppna kontakter när du lägger batteriet i en förpackning. Lägg batteriet trångt i förpackningen för att förhindra rörelse.
- Ta ur batteriet vid förvaring eller transport.
- Placera batteriet och batteriladdaren i ett utrymme som är torrt och fritt från fukt och frost.
- Förvara inte batteriet på ställen där statisk elektricitet kan uppkomma. Förvara inte batteriet i en metallåda.
- Förvara batteriet på en plats där temperaturen är mellan -20 och +50 °C, och inte i direkt solljus.
- Förvara batteriladdaren på en plats där temperaturen är mellan 5 och 45 °C, och inte i direkt solljus.
- Använd endast batteriladdaren när omgivningstemperaturen är mellan 0 och 35 °C.
- Förvara produkten på en plats där temperaturen är mellan -40 och +60 °C.
- Ladda batteriet till 30–50 % innan du förvarar det under längre perioder.

- Förvara batteriladdaren på en plats som är stängd och torr.
- Håll batteriet borta från laddaren under förvaring. Låt inte barn och personer som inte är godkända röra utrustningen. Förvara utrustningen på en plats som du kan låsa.
- Rengör produkten och gör en fullständig service innan du ska förvara produkten under en längre tid.
- Använd transportskydd på produkten för att förhindra personskador eller skador på produkten under transport och förvaring.
- Sätt fast produkten under transport.

Avyttring av batteriet, laddaren och produkten

Symbolen nedan innebär att produkten inte är hushållsavfall. Återvinn den vid en återvinningsstation för elektrisk och elektronisk utrustning. Detta bidrar till att förhindra skador på miljön och personskador.

Tala med lokala myndigheter, hushållsavfallsservice eller en återförsäljare för mer information.

(Fig. 23)

Notera: Symbolen visas på produkten eller produktens förpackning.

Tekniska data

Tekniska data

	Aspire P5-P4A	Aspire PE5-P4A
Motor		
Typ	PMDC 18 V	PMDC 18 V
Kedjehastighet, m/s	4,9	4,9
Vikt		
Utan batteri, kg/lb	1,6/3,5	3,1/6,8
Bulleremission ³⁴		
Ljudeffektnivå, uppmätt dB(A)	88	88
Ljudeffektnivå, garanterad L _{WA} dB(A)	91	90

³⁴ Bulleremission till omgivningen uppmätt som ljudeffekt (L_{WA}) enligt EG-direktiv 2000/14/EG. Skillnaden mellan garanterad och uppmätt ljudeffekt är att den garanterade ljudeffekten också inkluderar spridning i mätresultatet och variationen mellan olika produkter av samma modell enligt direktiv 2000/14/EG.

	Aspire P5-P4A	Aspire PE5-P4A
Ljudnivåer ³⁵		
Ekvivalent ljudtrycksnivå vid användarens öra, dB(A)	75	74
Vibrationsnivåer ³⁶		
Vibrationsnivåer i handtag, uppmätt enligt SS-EN ISO 22867, m/s²		
Komprimerat, främre handtag/bakre handtag	–	0,5/0,5
Utökat, främre handtag/bakre handtag	–	0,3/0,3
Huvudhandtag/extrahandtag	0,8/0,4	–

Godkända batterier

Den här produkten kan användas med alla **POWER FOR ALL**-batterier. För bästa prestanda rekommenderar vi att du använder batterier med minst 4,0 Ah.

Batteri	P4A 18-B45	P4A 18-B72
Typ	Litiumjonbatteri	Litiumjonbatteri
Batterikapacitet, Ah	2,5	4,0
Nominell spänning, V	18	18
Vikt, kg	0,35	0,65
Antal celler (litiumjon)	5	10

Godkända batteriladdare

Batteriladdare	P4A 18-C70
Ingående spänning, V	Se information om märkdata för laddaren.
Frekvens, Hz	50–60
Effekt, W	70

Tillbehör

Svärd- och sågkedjekombinationer

Nedanstående kombinationer är CE-typgodkända.

³⁵ Ekvivalent ljudtrycksnivå, enligt ISO 22868, beräknas som den tidsvägda totalenergin för olika ljudtrycksnivåer under olika arbetsförhållanden. Typisk statistisk spridning för ekvivalent ljudtrycksnivå är en standardavvikelse på 3 dB(A).







³⁶ Rapporterade data för ekvivalent vibrationsnivå har en typisk statistisk spridning (standardavvikelse) på 1,5 m/s².

Svärd			Sågkedja	
Längd, tum	Delning, tum	Spårbredd, mm	Typ	Längd, drivlänksantal
5	1/4 tum	1,1	SP11G	32

Sågkedjans filning och filmall

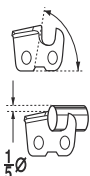
Om du inte vet vilken sågkedja du har på produkten kan du kontakta en serviceverkstad.

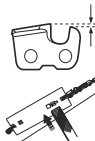
Använd rekommenderad filmall för att få rätt vinkel.
Vi rekommenderar att du alltid använder den rekommenderade filmallen när du slipar sågkedjan.

						
	mm/tum	60°	30°	0°	mm/tum	
SP11G	3,5/9/64				0,4	5299371-01

Försäkran om överensstämmelse

EU-försäkran om överensstämmelse

Vi, **Husqvarna AB**, 561 82 Huskvarna, Sverige, tel:
+46-36-146500, försäkrar på eget ansvar att produkten:

Beskrivning	Batteridrivna kvistsåg och skaftkvistsåg
Varumärke	Husqvarna
Typ/Modell	Aspire P5-P4A, Aspire PE5-P4A
Identifiering	Serienummer daterade 2022 och framåt

uppfyller alla krav i följande EU-direktiv och förordningar:

Direktiv/förordning	Beskrivning
2006/42/EG	"om maskiner"
2014/30/EU	"angående elektromagnetisk kompatibilitet"
2011/65/EU	"angående begränsning av användning av vissa farliga ämnen i elektrisk och elektronisk utrustning"
2000/14/EC	"angående emission av buller till omgivningen"

och att följande standarder och/eller tekniska specifikationer tillämpas: EN 62841-1:2015/A11:2022, EN ISO 11680-1:2021, EN ISO 12100:2010, EN IEC 55014-1:2021, EN IEC 55014-2:2021, EN IEC 63000:2018.

DEKRA Testing and Certification GmbH,
Handwerkstraße 15, 70565 Stuttgart, Germany, 0158
har utfört frivillig EG-typkontroll i enlighet med artikel 12,
punkt 3b, i maskindirektivet (2006/42/EG). Intyget om
EG-typkontroll har nummer: 4815039.22006.

Tillämpad procedur för utvärdering av
överensstämmelse i enlighet med direktiv 2000/14/EG,
bilaga V.

Information om bulleremission finns i *Tekniska data på
sida 291*.

Huskvarna, 2022-06-22



Claes Losdal, R&D Manager, Husqvarna AB
Ansvarig för teknisk dokumentation



Licenser

Copyright © 2012–2020 STMicroelectronics

Garantin omfattar inte defekter som är resultatet av normalt slitage, felaktig användning, världsloshet, obehörig reparation eller att sugapparaten är ansluten till fel spänning.

Alla rättigheter förbehålls.

Vidaredistribution och användning i källform och binär form, med eller utan modifiering, är tillåtet under förutsättning att följande villkor är uppfyllda:

- Vid vidaredistribution av källkod måste ovanstående upphovsrättsmeddelande, denna lista med villkor och följande ansvarsfriskrivning inkluderas.
- Vidaredistribution i binär form måste återge ovanstående upphovsrättsmeddelande, denna lista med villkor och följande ansvarsfriskrivning i dokumentationen eller annat material som medföljer distributionen.
- Varken namnet STMicroelectronics eller namnen på de som bidragit med innehåll får användas för att rekommendera eller marknadsföra produkter som härleds från denna programvara utan särskilt föregående skriftligt tillstånd.

PROGRAMVARAN TILLHANDAHÅLLS AV UPPHOVSRÄTTSSINNEHAVARNA OCH DELTAGARNA "I BEFINTLIGT SKICK" OCH VI AVSÄGER OSS ALLA UTTRYCKLIGA ELLER UNDERFÖRSTÅDDA GARANTIER, INKLUSIVE, MEN EJ BEGRÄNSAT TILL, DE UNDERFÖRSTÅDDA GARANTIerna OM SÄLJBARHET OCH LÄMPLIGHET FÖR ETT VISST ÄNDAMÅL. UPPHOVSRÄTTSÄGARNA OCH DELTAGARNA SKA INTE UNDER NÅGRA OMSTÄNDIGHETER HÅLLAS ANSVARIGA FÖR DIREKTA, INDIREKTA, TILLFÄLLIGA, SPECIELLA OCH EXEMPLARISKA SKADOR ELLER FÖLJDSKADOR (INKLUSIVE, MEN INTE BEGRÄNSAT TILL, INKÖP AV ERSÄTTNINGSPRODUKTER ELLER -TJÄNSTER, FÖRLUST AV ANVÄNDNINGSMÖJLIGHET, DATA ELLER VINST, ELLER AVBROTT I VERKSAMHETEN) OAVSETT ORSAK OCH ANSVARSGRUND, OCH OAVSETT OM DET SKER INOMKONTRAKTUellt, UTOMKONTRAKTUellt ELLER UNDER STRIKT ANSVAR (INKLUSIVE FÖRSMUELSE ELLER ANNAT), SOM UPPSTÅR GENOM ANVÄNDNING AV DENNA PROGRAMVARA, ÄVEN OM DET MEDDELATS OM RISKEN FÖR SÅDANA SKADOR.

Apache 2.0-licens

Copyright © 2009-2019 Arm Limited. Alla rättigheter förbehålls.

Version 2.0, januari 2004 <http://www.apache.org/licenses/>

VILLKOR FÖR ANVÄNDNING, KOPIERING OCH DISTRIBUTION

1. Definitioner.

"Licens" avser villkoren för användning, kopiering och distribution enligt definitionen i avsnitt 1 till 9 i detta dokument. **"Licensgivare"** avser upphovsrättsinnehavaren eller den juridiska person som fått behörighet av upphovsrättsinnehavaren som beviljar licensen. **"Juridisk enhet"** avser den verkställande enheten tillsammans med alla andra enheter som styr, styrs av eller har gemensamt styre med den enheten. I detta sammanhang innebär **"styrning"** (i) inflytande, direkt eller indirekt, att styra eller leda sådan enhet, oavsett om det sker inom ramen för ett kontrakt eller på annat sätt, eller (ii) ägande av femtio procent (50 %) eller mer av utestående aktier, eller (iii) verkligt ägande av sådan enhet. **"Du"** (eller **"Din"**) avser en fysisk person eller juridisk enhet som utövar de behörigheter som beviljas i denna licens. **"Källform"** avser den föredragna formen för att göra ändringar, inklusive men inte begränsat till programvarukällkod, dokumentationskälla och konfigurationsfiler. **"Objektform"** avser alla former som uppstår genom mekanisk omvandling eller översättning av en källform, inklusive men inte begränsat till kompilerad objektkod, genererad dokumentation och konverteringar till andra medietyper. **"Verk"** avser ett upphovsrättsligt verk, oavsett om det är i käll- eller objektform, som görs tillgängligt genom licensen, enligt vad som anges i ett meddelande om upphovsrätt som ingår i eller är kopplat till verket (ett exempel ges i bilagan nedan). **"Härledda verk"** avser alla verk, oavsett om det är i käll- eller objektform, som baseras på (eller härleds från) Verket, och för vilket de redaktionella revideringarna, noteringarna, utarbetningarna eller andra ändringar i sin helhet utgör ett upphovsrättsligt originalverk. I denna Licens omfattas inte Härledda verk av verk som kan särskiljas från eller bara länkar till (eller kopplar med hjälp av namn) gränssnittet för Verket och därav Härledda verk. **"Bidrag"** avser alla upphovsrättsliga verk, inklusive originalversionen av Verket och eventuella ändringar eller tillägg till detta Verk eller därav Härledda verk, som avsiktligt lämnas till Licensgivaren för att införlivas i Verket av upphovsrättsinnehavaren eller av en fysisk person eller juridisk enhet som är behörig att lämna in uppgifter i upphovsrättsinnehavarens ställe. Enligt denna definition innebär **"inlämnad"** all form av elektronisk, verbal eller skriftlig kommunikation som skickas till Licensgivaren eller dess representanter, inklusive men inte begränsat till kommunikation via elektroniska e-postlistor, kontrollsystem för källkod och system för ärendeuppföljning som hanteras av, eller hanteras på uppdrag av, Licensgivaren i syfte att diskutera och förbättra Verket, men där kommunikation som är tydligt markerad eller på annat sätt är skriftligen betecknad av upphovsrättsinnehavaren som **"Ej bidrag"** exkluderas. **"Deltagare"** avser Licensgivaren och alla personer eller juridiska enheter för vilkas räkning ett

Bidrag har mottagits av Licensgivaren och därefter införlivats i Verket.

2. Beviljande av upphovsrättslicens.

I enlighet med villkoren i denna Licens beviljar varje Deltagare dig härmed en oavbruten, global, icke-exklusiv, avgiftsfri, royaltyfri och oåterkallelig upphovsrättslicens att kopiera, förbereda Härledda verk av, offentligt visa, offentligt utföra, underlicensiera och distribuera Verket och sådana Härledda verk i käll- eller objektform.

3. Beviljande av patentlicens.

I enlighet med villkoren i denna Licens beviljar varje Deltagare dig härmed en oavbruten, global, icke-exklusiv, avgiftsfri, royaltyfri och oåterkallelig (förutom enligt vad som anges i detta avsnitt) patentlicens att skapa, låta skapa, använda, erbjuda till försäljning, sälja, importera och på annat sätt överföra Verket, där sådan licens endast gäller de patentanspråk som är licensierbara av sådan Deltagare som gör intrång genom själva Bidragen eller genom en kombination av Bidragen med det Verk till vilket sådana Bidrag lämnades in. Om du inleder en patentvist mot någon fysisk eller juridisk person (inklusive ett så kallat "cross-claim" eller motkrav i en rättsprocess) och hävdar att Verket eller ett Bidrag som ingår i Verket utgör direkt eller bidragande patentintrång, upphör eventuella patentlicenser som beviljats dig enligt denna Licens för det Verket från och med det datum då en sådan patentvist lämnas in.

4. Vidaredistribution.

Du får reproducera och distribuera kopior av Verket eller därav Härledda verk i valfritt medium, med eller utan ändringar, samt i käll- eller objektform, under förutsättning att du uppfyller följande villkor:

- Du måste ge alla andra mottagare av Verket eller Härledda verk en kopia av denna Licens; och
- Du måste se till att ändrade filer innehåller tydlig information om att Du har ändrat filerna; och – Du måste behålla, i källform av varje Härlett verk som Du distribuerar, alla meddelanden om upphovsrätt, patent, varumärken och erkännande från källformen av Verket, förutom de meddelanden som inte tillhör någon del av de Härledda verken; och
- Om Verket innehåller en textfil för "MEDELANDEN" som del av distributionen måste samtliga Härledda verk som Du distribuerar inkludera en läsbar kopia av de erkännandemeddelanden som inryms i en sådan MEDELANDEN-fil, med undantag för de meddelanden som inte tillhör någon del av de Härledda verken, på minst en av följande platser: i en MEDELANDEN-textfil som distribueras som en del av det Härledda verket; inom källformen eller dokumentationen, om sådan tillhandahålls tillsammans med de Härledda verken; eller, i en display som genereras av det Härledda verket, om och varhelst sådana tredjepartsmeddelanden vanligen visas. Innehållet

i MEDELANDEN-filen är endast avsett som information och ändrar inte Licensen. Du kan lägga till egna erkännandemeddelanden inom Härledda verk som du distribuerar, tillsammans med eller som ett tillägg till MEDELANDEN-texten från Verket, under förutsättning att sådana ytterligare erkännandemeddelanden inte kan tolkas som en ändring av Licensen. Du kan lägga till ditt eget upphovsrättsmeddelande till dina ändringar och tillhandahålla fler eller annorlunda licensvillkor för användning, kopiering eller distribution av dina ändringar, eller för sådana Härledda verk i sin helhet, under förutsättning att din användning, kopiering och distribution av Verket i övrigt uppfyller de villkor som anges i denna Licens.

5. Inlämning av Bidrag.

Såvida Du inte uttryckligen anger något annat ska alla Bidrag som avsiktligt lämnats in av dig till Licensgivaren för att ingå i Verket hanteras enligt villkoren i denna Licens, utan några ytterligare villkor. Oaktat ovanstående ska ingenting häri ersätta eller ändra villkoren i något separat licensavtal som du kan ha ingått med Licensgivaren gällande sådana Bidrag.

6. Varumärken.

Denna Licens ger inte tillåtelse att använda Licensgivarens firmanamn, varumärken, servicemärken eller produktamn, förutom vad som krävs för rimlig och normal användning för att beskriva Verkets ursprung och återge innehållet i MEDELANDEN-filen.

7. Garantifriskrivning.

Såvida det inte krävs enligt gällande lag eller har överenskommit skriftligen tillhandahåller Licensgivaren Verket (och varje Deltagare tillhandahåller sina Bidrag) "I BEFINTLIGT SKICK", UTAN NÅGRA SOM HELST GARANTIER ELLER VILLKOR, varken uttryckliga eller underförstådda, inklusive och utan begränsning, alla garantier eller villkor för ÅGANDERÄTT, SKYDD MOT INTRÅNG, SÄLJBARHET eller LÄMPLIGHET FÖR ETT VISST SYFTE. Du är ensam ansvarig för att bedöma lämpligheten i att använda eller vidaredistribuera Verket och åtar dig alla risker som är förknippade med ditt nyttjande av tillstånd i enlighet med denna Licens.

8. Ansvarsbegränsning. Deltagare ska under inga omständigheter, och inte enligt någon rättsteori, oavsett om det sker utomkontraktuellt (inklusive försumlighet), inomkontraktuellt, eller på annat sätt, såvida det inte krävs enligt tillämplig lag (såsom avsiktliga och grovt vårdslösa handlingar) eller skriftligen har avtalats, vara ansvarig gentemot Dig för skador, inklusive direkta, indirekta, speciella eller tillfälliga skador eller följdskador av något slag som uppstår till följd av denna Licens eller på grund av användning eller oförmåga att använda Verket (inklusive men inte begränsat till ersättning för förlust av goodwill, arbetsavbrott, datorfel eller funktionsfel, eller alla övriga kommersiella skador eller förluster), även om denna Deltagare har meddelats om möjligheten att sådana skador uppstår.

9. Acceptera garanti eller ytterligare ansvar.

Vid vidaredistribution av Verket eller därav Härledda verk kan Du välja att erbjuda, och debitera en avgift för, accepterande av support, garanti, skadeersättning eller andra ansvarsskyldigheter och/eller rättigheter som överensstämmer med denna Licens. När Du accepterar sådana skyldigheter får Du dock endast agera för din egen räkning och på ditt eget ansvar, och inte agera för någon annan Deltagare, och endast om Du samtycker till att gottgöra, försvara och hålla varje Deltagare skadeslös för juridiskt ansvar som åläggs, eller anspråk som framställs mot, sådan Deltagare på grund av att Du accepterat en sådan garanti eller ytterligare förpliktelse.
SLUT PÅ VILLKOR

Indhold

Indledning.....	298	Transport og opbevaring.....	313
Sikkerhed.....	300	Tekniske data.....	314
Montering Aspire PE5-P4A.....	307	Tilbehør.....	315
Drift.....	307	Overensstemmelseserklæring.....	316
Vedligeholdelse.....	309	Licenser.....	317
Fejlfinding.....	312		

Indledning

Produktbeskrivelse

Produktet HusqvarnaAspire P5-P4A er en batteridrevet grensav.

Produktet HusqvarnaAspire PE5-P4A er en batteridrevet stangbeskæresav med teleskopfunktion.

Der arbejdes konstant på at øge din sikkerhed og effektivitet under betjening. Spørg en serviceforhandler for at få yderligere oplysninger.

Produktoversigt

(Fig. 1)

1. Grensav
2. Savkædeskærm
3. Sværd
4. Låseknop til beskyttelsesdæksel
5. Lås på strømløser, grensav
6. Strømløser, grensav
7. Brugergrenseflade
8. Primært håndtag, grensav
9. Batteri
10. Låseknop til grensav
11. Aksel
12. Teleskopfunktion
13. Låseknop
14. Strømløser, stanggrensav
15. Lås på strømløser, stanggrensav
16. Knap til udløsning af batteri
17. Stik
18. Batterioplader
19. Tænd og advarselsindikator
20. Transportbeskyttelse
21. Brugervejledning
22. Krog til grensav, skruer og rawlplugs
23. Krog til stanggrensav, skruer og rawlplugs
24. Biokædeolie
25. Sekskantnøgle

Anvendelsesformål

Brug produktet til beskæring af grene og kviste. Brug ikke produktet til andre opgaver.

Lynvejledning

Scan QR-koden for at få råd om, hvordan du bruger produktet.

(Fig. 27)

Symboler på produktet

(Fig. 2) **ADVARSEL:** Dette produkt kan være farligt og forårsage alvorlig personskade eller død for brugeren eller andre. Vær forsigtig, og brug produktet korrekt.

(Fig. 3) Læs brugervejledningen, og sørg for at have forstået indholdet, inden du bruger produktet.

(Fig. 4) For Aspire P5-P4A: Brug godkendt øjenværn.

(Fig. 5) For Aspire PE5-P4A: Brug en beskyttelseshjelm på steder, hvor du kan få genstande i hovedet. Brug godkendt høreværn. Brug godkendt øjenværn.

(Fig. 6) Brug godkendte beskyttelseshandsker.

(Fig. 7) Brug altid kraftige, skridsikre støvler. (Gælder kun for stanggrensaven).

(Fig. 8) Jævnstrøm.

(Fig. 9) Nominel spænding, V

(Fig. 10) Må ikke udsættes for regn.

(Fig. 11) Kædeoliepåfyldning.

(Fig. 12)	Savkædens rotationsretning.	(Fig. 17)	Mærkat vedrørende emission af støj til omgivelserne i henhold til direktiver og regulativer i EU og Storbritannien og New South Wales' lovgivning om "Beskyttelse af miljøet (støjbegrensning) forordning 2017". Produktets garanterede lydeffektniveau er angivet i de Tekniske data på side <i>Tekniske data på side 314</i> og på mærkaten.
(Fig. 13)	Risiko for personskaade. Hold hænderne væk fra savkæden.		
(Fig. 14)	Drej grebet til venstre for at løsne, drej grebet til højre for at spænde.		
(Fig. 15)	Produktet overholder gældende EU-direktiver.	(Fig. 18)	Produktet og produktemballagen er ikke almindeligt husholdningsaffald. Aflever det på en genbrugsstation til elektrisk og elektronisk udstyr.
(Fig. 16)	Dette produkt er i overensstemmelse med gældende UK-bestemmelser.		
(Fig. 21)	<p>Dette produkt er ikke elektrisk isoleret. Hvis produktet kommer i kontakt med eller i nærheden af spændingsførende ledninger, kan det resultere i dødsfald eller alvorlige kvæstelser. Elektricitet kan overføres fra et punkt til et andet via en såkaldt lysbue. Jo højere spændingen er, desto længere kan elektriciteten overføres. Elektriciteten kan også overføres gennem grene og andre emner, specielt hvis de er våde. Hold altid en afstand på mindst 10 m mellem produktet og spændingsførende ledninger og/eller genstande, som står i kontakt med disse. Hvis du skal arbejde med kortere sikkerhedsafstand, skal du altid kontakte det relevante elforsyningsselskab for at sikre dig, at spændingen er slået fra, inden du påbegynder arbejdet.</p> <p>Brugeren af produktet skal under arbejdets udførelse sørge for, at ingen mennesker eller dyr kommer nærmere end 15 meter. (Gælder kun for stanggrænsaven).</p>		
(Fig. 22)	Typeskiltet eller laserskriften viser serienummeret. yyyy er produktionsåret, og ww er produktionsugen.		

Bemærk: Andre symboler/etiketter på produktet refererer til specifikke krav for certificering på visse markeder.

(Fig. 19) Brug og opbevar kun batteriopladeren indendørs.

(Fig. 20) Dobbelt isolering.

Symboler på batteriet og/eller på batteriopladeren

(Fig. 23)	Aflever produktet på en genbrugsstation for elektrisk og elektronisk udstyr. (Gælder kun Europa)
(Fig. 24)	Brug kun batteriet i produkter fra POWER FOR ALL-systempartnere.
(Fig. 25)	Beskyt batteriet mod varme, f.eks. mod konstant kraftigt sollys, ild, snavs, vand og fugt. Der er risiko for eksplosion og kortslutning.
(Fig. 26)	

Skader på produktet

Vi er ikke ansvarlige for skader på vores produkt, hvis:

- produktet er forkert repareret.
- produktet er repareret med dele, der ikke er fra producenten eller ikke er godkendt af producenten
- produktet har tilbehør, der ikke er fra producenten eller ikke er godkendt af producenten.
- produktet ikke er repareret på et godkendt servicecenter eller af en godkendt myndighed.

Producent

Husqvarna AB

Drottninggatan 2, SE-561 82, Huskvarna, Sweden, tel: +46-36-146 500

Sikkerhed

Sikkerhedsdefinitioner

Advarsler, forholdsregler og bemærkninger bruges til at pege på særligt vigtige dele af brugsanvisningen.



ADVARSEL: Bruges, hvis føreren udsætter sig selv eller omkringstående personer for risiko for personskade eller dødsfald ved tilsidesættelse af instruktionerne i brugsanvisningen.



BEMÆRK: Bruges, hvis der er risiko for skader på produktet, andre materialer eller det omgivende område ved tilsidesættelse af instruktionerne i brugsanvisningen.

Bemærk: Bruges til at give yderligere oplysninger, der er nødvendige i en given situation.

Generelle sikkerhedsadvarsler om elektrisk værktøj



ADVARSEL: Læs alle sikkerhedsadvarsler og instruktioner. Hvis man ignorerer advarsler og anvisninger, kan det medføre elektrisk stød, brand og/eller alvorlig tilskadekomst.

Bemærk: Opbevar alle advarsler og instruktioner til senere brug. Betegnelsen "elværktøj" i advarslerne henviser til dit værktøj, som drives af strøm fra elektricitetsnettet (med ledning) eller fra batteri (ledningsfrit).

Sikkerhed i arbejdsområdet

- **Hold arbejdsområdet rent og godt oplyst.** Rodede eller mørke områder er en invitation til ulykker.
- **Betjen ikke elværktøj i områder med eksplosionsfare som f.eks. i nærheden af brændbare væsker, luftarter eller støv.** Elværktøj danner gnister, som kan antænde støv eller dampe.
- **Hold børn og tilskuere borte, mens elværktøjet betjenes.** Distraction kan få dig til at miste styringen.

Elektrisk sikkerhed

- **Stikket på elværktøjet skal passe til stikkontakten.** Man må aldrig ændre på stikket. Benyt ikke adapterstik i forbindelse med jordet elværktøj. Uændrede stik og passende stikkontakter reducerer risikoen for elektrisk stød.
- **Undgå kropskontakt med jordede genstande som f.eks. rør, radiatorer, komfurer og køleskabe.** Der

er øget risiko for elektrisk stød, hvis din krop har forbindelse til jord.

- **Udsæt ikke elværktøj for regn eller våde omgivelser.** Vand, som trænger ind i et elværktøj, forøger risikoen for elektrisk stød.
- **Behandl kablet forsigtigt. Benyt aldrig kablet til at bære eller trække i elværktøjet eller til at trække stikket ud. Hold kablet væk fra varme, olie, skarpe kanter eller bevægelige dele.** Beskadigede eller filtrerede kabler forøger risikoen for elektrisk stød.
- **Når du betjener et elværktøj udendørs, skal du benytte et forlænger-kabel, der egner sig til udendørs brug.** Brug af et kabel, der er egnet til udendørs brug, reducerer risikoen for elektrisk stød.
- **Hvis det ikke kan undgås, at elværktøj benyttes i fugtige omgivelser, skal der benyttes en strømforsyning, som er beskyttet med jordfejlsafbryder.** Brug af et kabel med jordfejlsafbryder nedsætter risikoen for elektrisk stød.

Personlig sikkerhed

- **Fare! Betjen ikke produktet i nærheden af højspændingsledninger.** Enheden er ikke konstrueret til at beskytte mod elektrisk stød i tilfælde af kontakt med overliggende elektriske ledninger. Se gældende regler for sikker afstand til overliggende elektriske højspændingsledninger, og sørg for, at din placering er sikker, før du betjener savkæde-topsaksen.
- **Vær altid opmærksom, hold øje med, hvad du foretager dig, og benyt sund fornuft, når du betjener elværktøj.** Benyt ikke elværktøj, hvis du er træt eller er påvirket af narkotika, alkohol eller medicin. Et øjeblik uopmærksomhed under betjening af elværktøj kan resultere i alvorlig personskade.
- **Bær personligt beskyttelsesudstyr. Brug altid beskyttelsesbriller.** Beskyttelsesudstyr som støvmaske, skridsikre sikkerhedssko, beskyttelseshjelm eller høreværn, som benyttes til de relevante formål vil nedsætte risikoen for personskade.
- **Sørg for at forhindre uønsket start af værktøjet. Sørg for, at kontakten er i frakoblet position, før du tilslutter produktet til strømkilden og/eller batterienheden, samt når du tager eller bærer produktet.** At bære elværktøj med fingeren på kontakten eller at sætte strøm til elværktøj med tændt kontakt er en invitation til ulykker.
- **Fjern alle indstillingsnøgler eller tænger, før elværktøjet tændes.** En tang eller nøgle, der efterlades på en roterende del af elværktøjet, kan forårsage personskade.
- **Stræk dig ikke for langt. Sørg for altid at have godt fodfæste og god balance.** Det sikrer bedre kontrol med elværktøjet i uventede situationer.

- **Bær det korrekte tøj.** Undgå at bære løstsiddende tøj eller smykker. Hold hår, tøj og handsker væk fra bevægelige dele. Løst tøj, smykker eller langt hår kan blive fanget af bevægelige dele.
- **Hvis der forefindes udstyr til støvudsugning og -opsamling, skal du sikre, at det er tilsluttet, og at det bruges korrekt.** Brug af støvsopsamling kan nedbringe støvrelaterede farer.
- **Lad ikke erfaringen fra tidligere brug af værktøjer gøre dig eftergivende, så du ignorerer sikkerhedsprincipperne for værktøj.** En uforsigtig handling kan give alvorlige skader på en brøkdæl af et sekund.
- Vibrationerne under brug af elværktøjet kan være anderledes end den angivne samlede vibrationsværdi, afhængigt af den måde værktøjet anvendes på. Operatøren bør identificere sikkerhedsforanstaltninger, der er baseret på en vurdering af vibrationerne under de faktiske brugsforhold (der tager hensyn til alle dele af driftscyklussen, som f.eks. når værktøjet er slukket, og når det kører i tomgang), for at beskytte sig selv.

Brug og pleje af elværktøj

- **Brug ikke magt ved brug af elværktøjet. Brug det korrekte elværktøj til din opgave.** Det korrekte elværktøj udfører arbejdet bedre og mere sikkert ved den norm, som det er konstrueret til.
- **Benyt ikke elværktøjet, hvis kontakten ikke kan slå til og fra.** Ethvert stykke elværktøj, som ikke kan styres med kontakten, er farligt og skal repareres.
- **Tag stikken ud af stikkontakten og/eller fjern batterienheden fra elværktøjet, før du foretager indstillinger, skifter tilbehør eller opbevarer elværktøjet.** Denne form for forebyggende sikkerhedsforanstaltninger nedsætter risikoen for, at elværktøjet startes ved et uheld.
- **Opbevar elværktøj der ikke er i brug uden for børns rækkevidde og lad ikke personer, der ikke er bekendt med elværktøjet eller disse instruktioner, betjene elværktøjet.** Elværktøj er farligt i hænderne på utrænede brugere.
- **Vedligehold elværktøjet. Kontroller, om bevægende dele sidder forskert eller binder, om dele er ødelagt og enhver anden tilstand, som kan påvirke elværktøjets funktion. Hvis elværktøjet er beskadiget, skal det repareres, før det bruges igen.** Mange ulykker skyldes dårligt vedligeholdt elværktøj.
- **Hold skæreprodukter skarpe og rene.** Korrekt vedligeholdt skæreprodukter med skarpe klinger er mindre tilbøjelige til at binde og er lettere at styre.
- **Benyt elværktøj, tilbehør, værktøjsbits osv. i overensstemmelse med disse instruktioner og tag højde for arbejdsforholdene og det arbejde, der skal udføres.** Hvis man bruger det eldrevne produkt til andre formål end de tiltænkte, kan det medføre farlige situationer.
- **Hold håndtag og gribeblader tørre, rene og frie for olie og fedt.** Glatte håndtag og gribeblader muliggør

ikke sikker håndtering og kontrol af værktøjet i uventede situationer.

Brug og pleje af batteriredskaber

- **Genoplad kun med den oplader, som producenten foreskriver.** En oplader, der egner sig til en bestemt type batteripakke, kan medføre risiko for brand, hvis den benyttes sammen med en anden batteripakke.
- **Brug kun elværktøj sammen med de batterienheder, der er beregnet specifikt til dem.** Brug af andre batterienheder medfører risiko for skader og brand.
- **Når batteripakken ikke anvendes, skal du holde den væk fra andre metalgenstande, såsom papir, clips, mønter, nøgler, søm, skruer eller andre små metalgenstande, der kan kortslutte polerne.** Kortslutning af batteripolerne kan forårsage forbrændinger eller brand.
- **Under ugunstige forhold kan der sprøjte væske ud fra batteriet, undgå kontakt. Hvis væsken alligevel berøres, skal der skylles med vand. Hvis du får væske i øjnene, skal du søge læge.** Væske, der siver ud fra batteriet, kan medføre irritation eller forbrænding.
- **Brug ikke en batteripakke eller et værktøj, som er beskadiget eller modificeret.** Beskadigede eller modificerede batterier kan opføre sig uforudsigeligt og medføre brand, eksplosion eller risiko for personskade.
- **Udsæt ikke en batteripakke eller værktøj for brand eller høje temperaturer.** Udsættelse for brand eller temperatur over 130 °C / 266 °F kan forårsage eksplosion.
- **Følg alle opladningsinstruktioner, og oplad ikke batteripakken eller værktøjet uden for det temperaturområde, der er angivet i instruktionerne.** Forkert opladning eller opladning ved temperaturer uden for det specificerede område kan beskadige batteriet og øge risikoen for brand.

Service

- **Få en kvalificeret reparatør til at foretage service på dit eldrevne produkt, og brug kun originale reservedele.** Det vil sikre, at elværktøjets sikkerhed bliver bibeholdt.
- **Der må aldrig udføres service på beskadigede batteripakker.** Service på batteripakker bør kun udføres af producenten eller autoriserede serviceudbydere.

Sikkerhedsadvarsler for topsaks – personsikkerhed

- **Hold alle dele af kroppen på sikker afstand af savkæden, når topsaksen er i brug. Før du starter topsaksen, skal du kontrollere, at savkæden ikke er i kontakt med noget.** Et øjeblikks uopmærksomhed under betjening af topsaksen kan medføre, at savkæden griber fat i dit tøj eller dele af kroppen.
- **Hold altid topsaksen med højre hånd på det bageste håndtag og venstre hånd på det forreste håndtag.**

Hvis motorsaven holdes med omvendt håndstilling, er der forøget risiko for personskade, og det bør derfor aldrig gøres.

- **Hold kun topsaksen i de isolerede greb, da savkæden kan komme i kontakt med skjulte ledninger eller redskabets egen ledning.** Hvis savkæden kommer i kontakt med en strømførende ledning, kan det medføre, at topsaksens fritliggende metaldele også bliver strømførende, og at brugeren får elektrisk stød.
- **Brug øjenværn. Yderligere beskyttelsesudstyr til hørelse, hoved, hænder, ben og fødder anbefales.** Egnede beskyttelsesudstyr vil reducere risikoen for personskader forårsaget af omkringflyvende løse dele og utilsigtet kontakt med savkæden.
- **Sørg altid for at have ordentligt fodfæste, og betjen kun motorsaven, når du står på et fast, sikkert og plant underlag.** Glatte eller ustabile overflader kan medføre tab af balance eller kontrol over topsaksen.
- **Hvis du saver i en gren, som er under spænding, skal du være opmærksom på, at den kan fjedre tilbage.** Hvis spændingen i træfibrene frigives, kan den belastede gren ramme brugeren og/eller kaste topsaksen ud af kontrol.
- **Udvis stor forsigtighed ved beskæring af buske og yngre træer.** Det slanke materiale kan gribe fat i topsaksen og blive pisket mod dig eller trække dig ud af balance.
- **Følg anvisningerne for smøring, kædespænding og udskiftning af sværd og kæde.** En forkert spændt eller smurt kæde kan bryde eller forøge risikoen for kast.
- **Bær topsaksen i det forreste håndtag med topsaksen afbrudt og vendt væk fra kroppen.** Sæt altid beskyttelseshylsteret på sværdet, når topsaksen transporteres eller opbevares. Korrekt håndtering af topsaksen vil reducere risikoen for utilsigtet kontakt med den roterende savkæde.
- **Sav kun i træ. Brug aldrig topsaksen i modstrid med det tiltænkte formål. For eksempel: Brug ikke topsaksen til at skære i plastik, murværk eller byggematerialer, som ikke er af træ.** Brug af topsaksen til andre opgaver, end den er beregnet til, kan medføre farlige situationer.
- **Hold håndtagene tørre, rene og frie for olie og fedt.** Fedtede, olieindsmurte håndtag er glatte og forårsager tab af kontrollen.
- **Forsøg ikke at fælde et træ, før du har en forståelse af risiciene, og hvordan de kan undgås.** Brugeren eller personer i nærheden kan komme alvorligt til skade under fældning af et træ.
- **Denne topsaks er ikke beregnet til træfældning.** Brug af topsaksen til andre opgaver, end den er beregnet til, kan forårsage, at brugeren eller personer i nærheden kommer alvorligt til skade.
- Vi anbefaler på det kraftigste, at nybegyndere øver sig ved at save i kævlér på en buk eller en bænk.

Generelle sikkerhedsadvarsler for stangsaks

Følg alle instruktioner, når der fjernes fastsiddende materiale, og ved opbevaring eller vedligeholdelse af stangsaks. Sørg for, at kontakten er slukket, og batteripakken er fjernet. Uventet aktivering af stangsaksen, mens der fjernes fastsiddende materiale eller udføres vedligeholdelse, kan resultere i alvorlig personskade.

Generelle sikkerhedsinstruktioner



ADVARSEL: Læs følgende advarselsinstruktioner, inden du bruger produktet.

- Batteriet skal udtages for at forhindre, at produktet starter utilsigtet.
- Dette produkt er et farligt værktøj, hvis du ikke er forsigtig, eller hvis du bruger produktet forkert. Dette produkt kan forårsage alvorlig personskade eller død for brugeren eller andre.
- Brug ikke produktet, hvis det er blevet ændret fra den oprindelige specifikation. Du må ikke ændre dele af produktet uden producentens godkendelse. Brug kun reservedele, der er godkendt af producenten. Forkert vedligeholdelse kan medføre personskader eller dødsfald.
- Kontrollér produktet inden brug. Se *Sikkerhedsanordninger på produktet på side 304* og *Vedligeholdelse på side 309*. Brug ikke et produkt, der er beskadiget eller ikke fungerer korrekt. Gennemfør sikkerhedskontrol, vedligeholdelse og service som beskrevet i denne brugsanvisning.
- Børn skal være under opsyn for at sikre, at de ikke leger med produktet. Lad ikke børn eller personer, som ikke er trænet i brugen af produktet og/eller batteriet, bruge eller udføre service på den/det. Lokal lovgivning kan stille krav til operatørens alder.
- Opbevar produktet i et aflåst område utilgængeligt for børn eller personer, som ikke er godkendt.
- Opbevar produktet utilgængeligt for børn.
- Produktets oprindelige udformning må under ingen omstændigheder ændres uden producentens samtykke. Brug altid originalt tilbehør. Ikke-autoriserede ændringer og/eller ikke-godkendt tilbehør kan medføre alvorlige skader eller døden for brugeren og andre.

Bemærk: Nationale eller lokale love kan regulere brugen. Overhold de gældende bestemmelser.

Sikkerhedsinstruktioner for betjening



ADVARSEL: Læs og overhold følgende advarselsinstruktioner, inden du bruger produktet.

- Sørg for, at ingen mennesker eller dyr kommer nærmere end 15 meter (50 fod) under arbejdet. Hvis flere brugere arbejder i det samme område, skal sikkerhedsafstanden være mindst 15 m. Ellers er der risiko for alvorlig personskade. Stands øjeblikkeligt produktet, hvis nogen nærmer sig. Sving aldrig rundt med produktet uden først at kontrollere bagud, at der ikke befinder sig nogen i sikkerhedszonen.
- Brug aldrig produktet i dårligt vejr, f.eks. tæt tåge, kraftig regn, hård blæst, stærk kulde osv. Ekstrem varme kan medføre, at produktet overopheder. At arbejde i dårligt vejr er trættende og kan skabe farlige situationer, f.eks. ved glat underlag, påvirkning af træets faldretning m.m.
- Tillad aldrig børn at anvende eller være i nærheden af produktet. Da produktet er nemt at starte, kan børn muligvis starte maskinen, hvis de ikke holdes under opsyn. Dette kan indebære risiko for alvorlige personskader. Tag batteriet ud, når produktet ikke er under opsyn.
- Sørg for, at hverken mennesker, dyr eller andet kan ikke påvirke din kontrol af produktet eller, at de ikke kan komme i kontakt med skæreudstyret eller løse genstande, som slynges væk af skæreudstyret.
- Vær altid opmærksom på advarselssignaler eller tilråb, når høreværnet bruges. Tag altid høreværnet af, så snart produktet er standset.
- Overeksponering af vibrationer kan føre til kredsløbsforstyrrelser og skader på nervesystemet hos personer med kredsløbsforstyrrelser. Tal med din læge, hvis du får symptomer på overeksponering af vibrationer. Eksempler på sådanne symptomer er følelsesløshed, manglende følesans, kildren, stikken, smerte, manglende eller reduceret styrke i forhold til normalt, forandringer i hudens farve eller i dens overflade. Disse symptomer opstår almindeligvis i fingre, hænder og håndled.
- Intet skæreudstyr må under nogen omstændigheder bruges, uden at en godkendt beskyttelse er monteret. Hvis forkert eller defekt beskyttelse monteres, kan det forårsage alvorlige personskader.
- Stands altid produktet, fjern batteriet, og sørg for, at skæreudstyret standser helt, før du begynder at udføre noget arbejde på produktet. Følgende fejl ved filningen øger savkædens kasttilbøjelighed i betydelig grad.
- Når du kommer ud for en situation, som gør dig usikker med hensyn til fortsat brug, skal du spørge en ekspert til råds. Henvend dig til din forhandler eller dit serviceværksted. Undgå al brug, som du ikke synes, du er tilstrækkeligt kvalificeret til.
- Undgå al brug, som du ikke synes, du er tilstrækkeligt kvalificeret til.
- Brug aldrig produktet, hvis du er træt, hvis du har drukket alkohol, eller hvis du tager medicin, som kan påvirke dit syn, din årvågenhed, din kropskontrol eller din dømmekraft.
- Produktet kan blive kastet voldsomt til siden, hvis sværdspidsen kommer i kontakt med en fast genstand. Dette kaldes kast. Et kickback kan være så voldsomt, at produktet og/eller brugeren slynges i en vilkårlig retning, og brugeren mister kontrollen over produktet. Undgå at save med sværdspidsen.
- Brug aldrig produktet uden mulighed for at kunne tilkalde hjælp i tilfælde af en ulykke.
- Hold god balance og sikkert fodfæste. Sørg for, at du kan bevæge dig og stå sikkert. Kig efter eventuelle forhindringer ved en uventet retrætte (rødder, sten, grene, huller, grøfter osv.). Vær meget forsigtig ved arbejde i skrånende terræn.
- Vær yderst forsigtig ved savning i træer, som ligger i spænd. Et spændt træ kan efter gennemsavning svippe tilbage til sin normale stilling. Hvis du placerer dig forkert eller lægger savsnittet det forkerte sted, kan det betyde, at træet rammer dig eller produktet, så du mister kontrollen. Begge omstændigheder kan forårsage alvorlig personskade.
- Brug selen til at understøtte vægten af produktet og gøre det lettere at håndtere.
- For Aspire P5-P4A: Hold produktet med højre eller venstre hånd. Hold hænder og andre legemsdele væk fra savkæden.

(Fig. 28)

- For Aspire PE5-P4A: Hold altid fast om produktet med begge hænder. Hold produktet på højre side af kroppen.

(Fig. 29)

- Før du fjerner uønskede materialer fra produktet, skal du standse motoren og sørge for, at savkæden ikke drejer rundt.
- Stands produktet, før du bevæger dig til et andet område. Ved længere flytninger samt transporter skal transportbeskyttelsen benyttes.
- Stil aldrig produktet ned på jorden med motoren i drift, uden at du har det under opsyn.
- Hvis produktet kører i temperaturer under -10°C , skal produktet og batteriet opbevares i et opvarmet rum i mindst 24 timer, inden arbejdet påbegyndes.
- Stå aldrig direkte under en gren, der saves i. Dette kan medføre alvorlige eller livsfarlige kvæstelser.
- Overhold de gældende sikkerhedsregler for arbejde i nærheden af højspændingsledninger.
- Dette produkt er ikke elektrisk isoleret. Hvis produktet kommer i kontakt med eller i nærheden af spændingsførende ledninger, kan det resultere i dødsfald eller alvorlige legemsskader. Elektricitet kan overføres fra et punkt til et andet via en såkaldt lysbue. Jo højere spændingen er, desto længere kan elektriciteten overføres. Elektriciteten kan også overføres gennem grene og andre emner, specielt hvis de er våde. Hold altid en afstand på mindst 10 m mellem produktet og spændingsførende ledninger og/eller genstande, som står i kontakt med disse. Hvis du skal arbejde med kortere sikkerhedsafstand, skal du altid kontakte det relevante elforsyningsselskab for at sikre dig, at spændingen er slået fra, inden du påbegynder arbejdet.

- En sløv savkæde kan øge risikoen for ulykker.

Personligt beskyttelsesudstyr



ADVARSEL: Læs følgende advarselsinstruktioner, inden du bruger produktet.

- Brug godkendt personligt beskyttelsesudstyr, når du bruger produktet. Personligt beskyttelsesudstyr udelukker ikke fuldstændigt risikoen for personskader, men det mindsker graden af skaderne i tilfælde af, at der skulle ske en ulykke. Lad forhandleren hjælpe dig med at vælge det rigtige udstyr.
- Brug en hjelm, hvis der er risiko for, at genstande kan falde ned på dig.

(Fig. 30)

- Brug godkendt høreværn.

(Fig. 31)

- Brug godkendt øjenværn. Hvis du bruger et ansigtssværm, skal du også bruge godkendte beskyttelsesbriller. Godkendte beskyttelsesbriller skal overholde den amerikanske standard ANSI Z87.1 eller EU-standarden EN 166.

(Fig. 32)

- Brug om nødvendigt beskyttelseshandsker, f.eks. ved montering, eftersyn og rengøring af skæreudstyret.

(Fig. 33)

- Brug beskyttelsesstøvler eller -sko med skridsikre såler.

(Fig. 34)

- Brug bukser med savværn.
- Brug beklædning, der er lavet af et stærkt materiale. Brug altid kraftige lange bukser og lange ærmer. Brug ikke løstsiddende tøj, som kan sætte sig fast i buske og grene. Undgå smykker, shorts og åbne sko, og gå ikke barfodet. Sæt håret op i en sikker højde, dvs. over skulderen.
- Sørg for at have førstehjælpsudstyr ved hånden.

(Fig. 35)

Sikkerhedsanordninger på produktet



ADVARSEL: Læs følgende advarselsinstruktioner, inden du bruger produktet.

I dette afsnit forklares mere om produktets sikkerhedsfunktioner og deres formål, samt hvordan kontrol og vedligeholdelse skal udføres for at sikre, at de fungerer. Se anvisningerne under afsnittet *Produktoversigt på side 298* for at finde ud af, hvor disse dele er placeret på dit produkt.

Produktets levetid kan forkortes og risikoen for ulykker kan øges, hvis vedligeholdelsen ikke udføres korrekt, og hvis service og/eller reparation ikke udføres fagligt korrekt. Kontakt det nærmeste serviceværksted for at få yderligere oplysninger.



ADVARSEL: Brug aldrig et produkt med beskadiget sikkerhedsudstyr. Produktets sikkerhedsudstyr skal kontrolleres og vedligeholdes som beskrevet i dette afsnit. Klarer produktet ikke alle kontrollerne, skal du kontakte et serviceværksted for at få den repareret.



BEMÆRK: Al service og reparation af maskinen kræver specialuddannelse. Dette gælder især maskinens sikkerhedsudstyr. Hvis maskinen ikke klarer nogen af de nedennævnte kontroller, skal du kontakte dit serviceværksted. Ved at købe nogle af vores produkter kan du være sikker på at få en faglig korrekt reparation og service. Hvis maskinen er købt et sted, som ikke er en af vores serviceydende forhandlere, skal du spørge dem efter det nærmeste serviceværksted.

Sådan kontrolleres brugergrænsefladen Aspire P5-P4A

De grønne lysdioder (A) viser ladetilstanden. De grønne lysdioder viser også, at produktet er tændt.

1. Tryk på ON/OFF-knappen (B), og hold den inde. (Fig. 36)
 - a) Produktet er tændt, når de grønne lysdioder (A) er tændt.
 - b) Produktet er slukket, når de grønne lysdioder (A) er slukket.
2. Se *Fejlfinding på side 312* hvis advarselsindikatoren (C) blinker.

Sådan kontrolleres låsen på strømudløseren

Låsen på strømudløseren forhindrer utilsigtet aktivering. Når du slipper grebet om håndtaget, flyttes både strømudløseren og låsen på strømudløseren tilbage i deres udgangsposition.

1. For Aspire PE5-P4A: Skub låseknappen fremad. (Fig. 37)
2. Kontrollér, at strømudløseren er låst, når strømudløseren er i udgangsstillingen.
 - a) For Aspire P5-P4A: (Fig. 38)
 - b) For Aspire PE5-P4A: (Fig. 39)
3. Tryk på låsen på strømudløseren på den ene side og derefter på den anden side. Sørg for, at låsen på strømudløseren bevæger sig tilbage til udgangspositionen.
 - a) For Aspire P5-P4A: (Fig. 40)

- b) For Aspire PE5-P4A: (Fig. 41)
- 4. Kontrollér, at strømdløseren og låsen på strømdløseren bevæger sig frit, og at returjederen fungerer korrekt.
 - a) For Aspire P5-P4A: (Fig. 42)
 - b) For Aspire PE5-P4A: (Fig. 43)
- 5. Start produktet, se *Drift på side 307*.
- 6. Kør med fuld hastighed.
- 7. Slip strømdløseren, og sørg for, at savkæden standser helt.

Sikkerhedsinstruktioner til skæreudstyret



ADVARSEL: Læs følgende advarselsinstruktioner, inden du bruger produktet.

- Brug kun de godkendte kombinationer af sværd/ savkæde og fileudstyr. Se *Vedligeholdelse på side 309* for instruktioner.
- Brug beskyttelseshandsker, når du bruger eller udfører vedligeholdelse på savkæden. En savkæde, der ikke bevæger sig, kan også forårsage skader.
- Hold skæretænderne korrekt filede. Overhold instruktionerne, og brug det anbefalede ryttermål. En savkæde, der er beskadiget eller forkert filet, øger risikoen for ulykker.

(Fig. 44)

- Hold korrekt rytterhøjde. Følg vores instruktioner, og brug den anbefalede rytterindstilling. Hvis rytterindstillingen er for stor, øges risikoen for kast.

(Fig. 45)

- Sørg for, at savkæden har den korrekte spænding. Hvis kæden ikke ligger tæt mod sværdet, kan kæden afspores. En forkert savkædespænding øger slitagen på sværdet, savkæden og kædedrivhjulet. Se *Tilbehør på side 315*.

(Fig. 46)

- Udfør vedligeholdelse på skæreudstyret regelmæssigt, og hold det korrekt smurt. Smør savkæden før hver brug. Hvis kæden ikke er korrekt smurt, er der øget risiko for slidage på sværdet, savkæden og kædedrivhjulet.

(Fig. 47)

Batterisikkerhed



ADVARSEL: Læs alle sikkerhedsinstruktioner og generelle instruktioner. Hvis du ignorerer sikkerhedsinstruktioner og generelle instruktioner, kan det medføre elektrisk stød, brand og/eller alvorlig tilskadekomst. **Gør alle sikkerhedsoplysninger og generelle instruktioner til senere brug.**

- **Denne sikkerhedsvejledning gælder kun for 18 V genopladelige Li-ion-batterier til POWER FOR ALL-systemet.**
- **Brug kun det genopladelige batteri i produkter fra POWER FOR ALL-systempartnere.** 18 V genopladelige batterier, der er mærket med POWER FOR ALL, er fuldt kompatible med følgende produkter:

Alle produkter i 18 V POWER FOR ALL-batterisystemet.

Alle 18 V-produkter fra POWER FOR ALL-systempartnere.

- **Overhold batterianbefalingerne i betjeningsvejledningen til dit produkt.** Kun på denne måde kan det genopladelige batteri og produktet betjenes uden fare, og de genopladelige batterier er beskyttet mod farlig overbelastning.
- **Oplad kun batterierne ved hjælp af opladere, der anbefales af producenten eller af POWER FOR ALL-systempartnere.** En lader, der passer til én batteritype, kan udgøre en risiko for brand, når den anvendes med et andet batteri.
- **Batteriet leveres delvist opladet.** For at sikre fuld batterikapacitet skal du oplade batteriet helt i opladeren, før du bruger elværktøjet første gang.
- **Opbevar batteripakker utilgængeligt for børn.**
- **Åbn ikke batteriet.** Der er risiko for kortslutning.
- **I tilfælde af skader og forkert brug af batteriet kan der forekomme dampe. Batteriet kan antænde eller eksplodere.** Sørg for, at området er godt ventileret, og søg lægehjælp, hvis du oplever bivirkninger. Dampene kan irritere åndedrætssystemet.
- **Hvis det anvendes forkert, eller hvis batteriet bliver beskadiget, kan der sive brandfarlig væske ud af batteriet. Kontakt med denne væske skal undgås. Hvis der alligevel sker utilsigtet kontakt med væsken, skal den skylles af med vand. Hvis væsken kommer i kontakt med øjnene, skal du søge yderligere lægehjælp.** Væske, der siver ud fra batteriet, kan medføre irritation eller forbrænding.
- **Hvis batteriet er beskadiget, kan væsken sive ud og dække nærliggende overflader. Kontrollér de berørte dele.** Rengør disse dele, eller udskift dem om nødvendigt.
- **Batteripakken må ikke kortsluttes. Når batteripakken ikke anvendes, skal du holde den væk fra andre metalgenstande, såsom papir, clips, mønter, nøgler, søm, skruer eller andre små metalgenstande, der kan kortslutte polerne.** Kortslutning af batteripolerne kan forårsage forbrændinger eller brand.
- **Batteriet kan blive beskadiget af spidse genstande som f.eks. søm eller skruetrækkere eller af udefrakommende kraft.** Der kan opstå en intern kortslutning, som kan få batteriet til at brænde, ryge, eksplodere eller overophede.
- **Der må aldrig udføres service på beskadigede batteripakker.** Service på batteripakker bør kun udføres af producenten eller autoriserede serviceudbydere.

- **Beskyt batteriet mod varme, f.eks. mod konstant kraftigt sollys, ild, snavs, vand og fugt.** Der er risiko for eksplosion og kortslutning.
- **Brug kun batteriet i produktet, hvis omgivelsestemperaturen er mellem -5 °C – 40 °C.**
- **Opbevar kun batteriet ved en omgivende temperatur på mellem -20 °C – 50 °C.** Efterlad f.eks. ikke batteriet i din bil om sommeren. Ved temperaturer på < 0 °C kan nogle enheder opleve strømtab.
- **Oplad kun batteriet ved en omgivende temperatur på mellem 0 °C – +35 °C.** Opladning uden for dette temperaturområde kan øge risikoen for beskadigelse af batteriet og udgøre en brandfare.
- **Brug ikke opladeren på en let antændelig overflade (f.eks. papir, tekstiler osv.) eller i et brandfarligt miljø.** Der er risiko for brand, fordi opladeren bliver varm under drift.
- **Tildæk ikke opladerens ventilationsåbninger.** I modsat fald kan opladeren blive overophedet og ikke længere fungere korrekt.
- **Genoplad kun med den oplader, som producenten foreskriver.** En oplader, der egner sig til en bestemt type batteripakke, kan medføre risiko for brand, hvis den benyttes sammen med en anden batteripakke.
- **I tilfælde af skader og forkert brug af batteriet kan der også forekomme dampe.** Sørg for, at området er godt ventileret, og søg lægehjælp, hvis du oplever bivirkninger. Dampene kan irritere åndedrætssystemet.
- **Hvis batteriet bruges forkert, kan der sive væske ud af det. Kontakt med denne væske skal undgås. Hvis der alligevel sker utilsigtet kontakt med væsken, skal den skylles af med vand. Hvis væsken kommer i kontakt med øjnene, skal du søge yderligere lægehjælp.** Væske, der siver ud fra batteriet, kan medføre irritation eller forbrænding.
- **Produkter, der kun sælges i Storbritannien:** Dit produkt er udstyret med et BS 1363/A-godkendt elektrisk stik med intern sikring (ASTA-godkendt iht. BS 1362). Hvis stikket ikke passer til dine stikkontakter, skal det afbrydes, og et passende stik skal monteres på stedet af en autoriseret tekniker. Det nye stik skal have samme sikringsstørrelse som det originale stik. Det fjernede stik skal bortskaffes for at undgå risiko for stød og må aldrig indsættes i en stikkontakt et andet sted.

Batteriopladersikkerhed



ADVARSEL: Læs alle sikkerhedsinstruktioner og generelle instruktioner. Hvis du ignorerer sikkerhedsinstruktioner og generelle instruktioner, kan det medføre elektrisk stød, brand og/eller alvorlig tilskadekomst. **Opbevar disse instruktioner på et sikkert sted.** Brug kun opladeren, hvis du fuldt ud kan evaluere alle funktioner og udføre dem uden begrænsninger, eller hvis du har modtaget tilsvarende instruktioner.

- **Denne oplader er ikke beregnet til brug af børn eller personer med fysiske, sanselige eller mentale begrænsninger eller manglende erfaring eller viden.** Denne oplader kan bruges af børn på 8 år eller derover og af personer, der har fysiske, sanselige eller mentale begrænsninger eller manglende erfaring eller viden, hvis en person, der er ansvarlig for vedkommendes sikkerhed, overvåger vedkommende eller har instrueret vedkommende i sikker betjening af opladeren, og vedkommende forstår de dermed forbundne farer. Ellers er der risiko for betjeningsfejl og tilskadekomst.
- **Overvåg børn under brug, rengøring og vedligeholdelse.** Dette sikrer, at børn ikke leger med opladeren.
- **Oplad kun 18 V POWER FOR ALL-systembatterier med en kapacitet på 1,5 Ah og derover. Batterispændingen skal svare til opladerens batteriladespænding. Oplad ikke ikke-genopladelige batterier.** Ellers er der risiko for brand og eksplosion.
- **Brug kun opladeren i lukkede rum, og udsæt den ikke for våde forhold.** Vand, som trænger ind i et elværktøj, forøger risikoen for elektrisk stød.
- **Hold opladeren ren.** Snavs udgør en risiko for elektrisk stød.
- **Kontrollér altid opladeren, kablet og stikket før brug. Undlad at bruge opladeren, hvis du opdager skader. Åbn ikke opladeren selv, og få den kun repareret af Husqvarna eller af et autoriseret eftersalgsservicecenter, der bruger originale reservedele.** Beskadede opladere, kabler og stik øger risikoen for elektrisk stød.

Sikkerhedsinstruktioner for vedligeholdelse



ADVARSEL: Læs følgende advarselsinstruktioner, inden du udfører vedligeholdelse på produktet.

- Fjern batteriet, inden du udfører vedligeholdelse, anden kontrol eller samler produktet.
- Brugeren må kun udføre den form for vedligeholdelses- og servicearbejde, der beskrives i denne brugervejledning. Kontakt en servicetekniker i forbindelse med større vedligeholdelses- og serviceopgaver.
- Batteriet eller batteriopladeren må aldrig rengøres med vand. Stærke opløsningsmidler kan beskadige plasten.
- Hvis du ikke udfører vedligeholdelse, reduceres levetiden for produktet og risikoen for ulykker øges.
- Der kræves særlig uddannelse til al service og reparation, især for sikkerhedsanordninger på produktet. Hvis ikke alle kontroller i denne brugsanvisning er godkendt, efter du har udført vedligeholdelse, skal du kontakte din servicetekniker. Vi garanterer, at der er

professionelle reparationer og vedligeholdelse til rådighed for dit produkt.

- Brug altid kun originale reservedele.

Montering Aspire PE5-P4A

Indledning



ADVARSEL: Læs og forstå kapitlet om sikkerhed, før du monterer produktet.

Sådan fastgøres grensaven til teleskopskaffet

1. Sæt grensaven (A) på teleskopskaffet (B). Grensaven skal glide let ind i holderen på teleskopskaffet. Gør den ikke det, er den ikke monteret korrekt. (Fig. 48)
2. Spænd grebet (C).

Bemærk: Når grensaven er fastgjort til teleskopskaffet, frakobles grensavens brugergrænseflade.

Sådan justeres længden af teleskopskaffet

1. Løsn skruelhåndtaget på skaffet (A). (Fig. 49)
2. Juster akslen til en passende længde.
3. Spænd skruelhåndtaget (B).

Sådan installeres krogen på væggen

- Installer krogen indendørs.

- Hold krogen væk fra sollys og ved en omgivende temperatur på $-10\text{ }^{\circ}\text{C}$ til $70\text{ }^{\circ}\text{C}$.
- Installer krogen på en gips-, træ- eller betolvæg.



BEMÆRK: Sørg for, at væggen kan bære en last på mindst 30 kg.

- Installer krogen på væggen med de 3 skruer (A). Brug rawplugs (B), hvis det er nødvendigt.



BEMÆRK: Sørg for, at skruerne passer til din vægtype.

a) For Aspire P5-P4A: (Fig. 50)

b) For Aspire PE5-P4A: (Fig. 51)

- Tal med din Husqvarna-servicerepræsentant for at få oplysninger om tilgængeligt tilbehør til opbevaring af dit produkt.

Sådan hænges produktet på krogen

- Hæng grensaven på krogen som vist på billedet. (Fig. 52)
- Hæng stangen på krogen som vist på billedet. (Fig. 53)

Drift

Udfør en funktionskontrol, inden du bruger produktet

1. Undersøg luftindtaget for snavs og beskadigelse. Fjern snavs og uønsket materiale fra produktet med en børste.
2. Spænd alle møtrikker og skruer.
3. Kontrollér, at grensaven er korrekt fastgjort.
4. Undersøg grensaven for skader, f.eks. revner. Udskift grensaven, hvis den er beskadiget.
5. Sørg for, at dækslerne er fastgjort korrekt og ikke er beskadiget.
6. Sørg for, at produktet fungerer korrekt.

Batteri



ADVARSEL: Inden brug af produktet skal du læse og sætte dig ind i kapitlet om sikkerhed. Du skal også læse og sætte

dig ind i brugervejledningen for batteriet og batteriopladeren.

Opbevar batteriet og batteriopladeren i de korrekte omgivende temperaturer.

	Omgivelsestemperatur
Betjening af batteriet i produktet	$-5\text{ }^{\circ}\text{C}$ – $40\text{ }^{\circ}\text{C}$
Opladning af batteriet	$0\text{ }^{\circ}\text{C}$ – $35\text{ }^{\circ}\text{C}$

Sådan oplades batteriet

Oplad batteriet, inden første ibrugtagning.

Bemærk: Opladning er kun mulig, når batteriets temperatur er inden for det tilladte temperaturområde for opladning ($0\text{ }^{\circ}\text{C}$ – $35\text{ }^{\circ}\text{C}$).

1. Tilslut strømkablet til batteriopladeren til en jordet stikkontakt.



BEMÆRK: Sørg for, at stikkontakten har den korrekte spænding og frekvens.

2. Sæt batteriet i batteriopladeren. Batteriet er tilsluttet batteriopladeren, når den grønne lysdiode blinker. (Fig. 54)
3. Batteriet er fuldt opladet, når den grønne lysdiode på batteriopladeren er tændt. Oplad batteriet i maks. 24 timer.
4. Tag batteriopladeren ud af stikkontakten.



BEMÆRK: Træk ikke i strømkablet.

5. Fjern batteriet fra batteriopladeren.

Lysdiode for batteristatus på batteriopladeren

Den røde lysdiode (A) og den grønne lysdiode (B) på batteriopladeren viser batteriets ladestand. Se *Sådan oplades batteriet på side 307*.

(Fig. 55)

Lysdiode	Batteristatus
Den grønne lysdiode blinker hurtigt.	Batteriet lader op.
Den grønne lysdiode blinker langsomt.	Batteriet er 80% ladet op.
Den grønne lysdiode er tændt.	Batteriet er fuldt opladet.
Den røde lysdiode er tændt.	Se <i>Fejlfinding på batteriopladeren på side 313</i> .
Den røde lysdiode blinker hurtigt.	Se <i>Fejlfinding på batteriopladeren på side 313</i> .

Lysdiode for batteristatus på produktet

Når batteriet er installeret i produktet, viser lysdioderne på produktet batteristatus.

(Fig. 56)

Lysdiode	Batteristatus
Lysdiode 1, 2 og 3 er tændt.	Fuldt opladet.
Lysdiode 1 og 2 er tændt.	Tilstrækkeligt opladet
Lysdiode 1 er tændt.	Batteriniveaueu er lavt.

Lysdiode	Batteristatus
Lysdiode 1 blinker.	Batteriet er afladet. Batteristatusindikatoren blinker. Oplad batteriet. Se <i>Sådan oplades batteriet på side 307</i> .

Sådan tilsluttes batteriet til produktet



ADVARSEL: Brug kun litiumionbatterier fra POWER FOR ALL systemet P4A 18 V i produktet.

1. Kontrollér, at batteriet er fuldt opladt.
2. Sæt batteriet ind i batteriholderen på produktet. Batteriet skal glide let ind i batterirummet. Gør det ikke det, er det ikke monteret korrekt.
 - a) For Aspire P5-P4A: (Fig. 57)
 - b) For Aspire PE5-P4A: (Fig. 58)
3. Sæt batteriet helt ind i batteriholderen. Batteriet låses på plads, når du hører et klik.
4. Sørg for, at låsen klikker korrekt på plads.

Sådan startes produktet Aspire P5-P4A

1. Tryk på tænd/sluk-knappen på brugergrænsefladen (A). LED-lyset tændes. (Fig. 59)
2. Tryk på låsen på strømudløseren (B) fra venstre eller højre side, og hold strømudløseren (C) inde.

Sådan startes produktet Aspire PE5-P4A

1. Skub låseknappen fremad. (Fig. 37)
2. Tryk på låsen på strømudløseren (A) fra venstre eller højre side, og hold strømudløseren (B) inde. (Fig. 60)

Sådan beskæres grene



ADVARSEL: Udvis stor forsigtighed ved arbejde tæt på højspændingsledninger. Faldende grene kan medføre kortslutning.

- Når det er muligt, skal du placere dig, så du kan foretage snittet vinkelret på grenen. (Fig. 61)
- Beskær de store grene i sektioner, så du har bedre kontrol over, hvor de falder. Vær opmærksom på, at faldende grene kan kastes i retning af brugeren, når de rammer jorden. (Fig. 62)
- Skær aldrig gennem det hævede område ved roden af grenen, da dette vil forsinke helingen og øge risikoen for svampeangreb. (Fig. 63)
- Brug stoppet ved foden af skærehovedet for at give støtte under skæring. Dette vil hjælpe med til at forhindre at skæreudstyret "hopper" på grenen. (Fig. 64)

- Lav et første snit på undersiden af grenen, før der skæres gennem grenen. Dette vil forhindre afrivning af bark, hvilket kan medføre langsom heling og forårsage permanent skade på træet. Snittet må ikke være dybere end 1/4 af grentykkelsen for at forhindre blokering. Hold saven kørende, mens du trækker skæreudstyret tilbage fra grenen for at undgå at det sætter sig fast. (Fig. 65)
- Sørg for, at du har et solidt fodfæste, og at du kan arbejde uden at blive forhindret af grene, sten og træer.



ADVARSEL: Aktivér aldrig strømudløseren uden at du kan se hele skæreudstyret.

2. Tryk på tænd/sluk-knappen på brugergrænsefladen. LED-lyset slukkes.
3. Tryk på udløserknappen, og træk batteriet ud. (Fig. 66)

Sådan standses produktet Aspire PE5-P4A

1. Slip strømudløseren.
2. Tryk låseknappen til strømudløserlåsen bagud for at låse produktet.
3. Tryk på batteriudløserknappen, og træk batteriet ud. (Fig. 67)
4. Fjern om nødvendigt teleskopskaffet fra produktet.

Sådan standses produktet Aspire P5-P4A

1. Slip strømudløseren.

Vedligeholdelse

Indledning



ADVARSEL: Læs og forstå sikkerhedskapitlet, før du udfører vedligeholdelsesarbejde på produktet.



ADVARSEL: Tag batteriet ud, før der foretages vedligeholdelse af produktet.

Vedligeholdelsesskema

Vedligeholdelse	Hver dag	Ugentligt	Månedligt
Rengør produktets yvendige overflade med en tør klud. Brug ikke vand.	X		
Sørg for, at start/stop-knappen fungerer korrekt og ikke er beskadiget.	X		
Kontrollér, at strømudløseren og strømudløserlåsen fungerer korrekt i sikkerhedsmæssig henseende.	X		
Sørg for, at alle kontrolenheder fungerer korrekt og ikke er beskadiget.	X		
Hold håndtagene tørre og rene. Sørg for, at der ikke er olie eller fedt på håndtagene.	X		
Sørg for, at dækslet til savkæden ikke er beskadiget. Udskift dækslet til savkæden, hvis det er beskadiget.	X		
Sørg for, at skruer og møtrikker er spændt.	X		
Kontrollér, at udløserknapperne på batteriet fungerer korrekt og låser batteriet på plads i produktet.	X		

Vedligeholdelse	Hver dag	Ugentligt	Månedligt
Kontrollér, at batteriopladeren fungerer korrekt.	X		
Sørg for, at batteriet ikke er beskadiget.	X		
Sørg for, at batteriet er opladt.	X		
Sørg for, at batteriopladeren ikke er beskadiget.	X		
Kontrollér savkæden.	X		
Skærp savkæden.	X		
Kontrollér savkædens spænding.	X		
Sådan smøres savkæden.	X		
Sørg for, at savkæden ikke drejer uden betjening af strømudløseren.	X		
Undersøg alle kabler, koblinger og tilslutninger. Sørg for, at den ikke er beskadiget eller beskidt.		X	
Rengør dækslet til savkæden.		X	
Fjern ujævnheder fra kanterne af sværdet.		X	
Kontrollér forbindelserne mellem batteriet og produktet. Kontrollér forbindelserne mellem batteriet og batteriopladeren.			X
Kontrollér, at grensaven ikke er beskadiget. Udskift grensaven, hvis den er beskadiget.	En godkendt Husqvarna forhandler skal udføre al service på grensaven.		
Kontrollér kædedrivhjulet for slidage.	Udskift kædedrivhjulet efter cirka 20 timers drift eller hyppigere, hvis det er nødvendigt.		

Sådan efterses klippeudstyret

1. Kontrollér, at der ikke er revner i nitter og led, og at ingen nitter er løse. Udskift dem, hvis det er nødvendigt. (Fig. 68)
2. Kontrollér, at savkæden er nem at bøje. Udskift savkæden, hvis den er stiv.
3. Sammenlign savkæden med en ny savkæde for at afgøre, om nitter og led er slidte.
4. Udskift savkæden, når den længste del af skæretanden er mindre end 4 mm. Udskift også kæden, hvis der er revner i skærene. (Fig. 69)

Sådan udskiftes sværdet og savkæden

1. Drej låseknappen mod uret, og afmonter beskyttelsesdækslet (A). (Fig. 70)
2. Afmonter sværdet med savkæden fastgjort.
3. Afmonter savkæden fra sværdet.
4. Sæt en ny savkæde i rillen i sværdet.
5. Montér det nye sværd med rillen (B) på bolten (E) og hullet (D) på sværdtappen (F).

6. Montér savkæden omkring drivhjulet (G). Sørg for, at skæretænderne peger i retning væk fra drivhjulet (C).
7. Monter beskyttelsesdækslet (A), og drej låseknappen med uret.
8. Stram savkæden. Se *Sådan justerer du spændingen på savkæden på side 311* for instruktioner.

Sådan skærpes savkæden

Information om sværdet og savkæden



ADVARSEL: Brug beskyttelseshandsker, når du bruger eller udfører vedligeholdelse på savkæden. En savkæde, der ikke bevæger sig, kan også forårsage skader.

Udskift slidte eller beskadigede sværd eller savkæder med de kombinationer af sværd og savkæder, der anbefales af Husqvarna. Dette er nødvendigt for at opretholde produktets sikkerhedsfunktioner. Se

Tilbehør på side 315 for en liste over reservesværd og kædekombinationer, vi anbefaler.

- Sværdets længde, tommer/cm. Oplysninger om sværdets længde og kædetypen kan som regel findes på den fjerne ende af sværdet.

(Fig. 71)

- Kædedeling, tommer. Afstanden mellem drivleddene og savkæden skal justeres ind efter afstanden mellem tænderne på sværdets næsehjul og drivhjulet.

(Fig. 72)

- Antal drivled (stk.). Antallet af drivled bestemmes af typen af sværd.

(Fig. 73)

- Sværdsportsbredde, tommer/mm. Sporbredden i sværdet skal være den samme som bredden af kædens drivled.

(Fig. 74)

- Sværdet skal flugte med produktet.

(Fig. 75)

- Drivleddsbredde, mm/tommer

(Fig. 76)

Generelle oplysninger om, hvordan du filer skæretøjet

Benyt aldrig en sløv savkæde. Hvis savkæden er sløv, skal du påføre mere tryk for at skubbe sværdet gennem træet. Hvis savkæden er meget sløv, er der ingen træspåner, men savsmuld.

En skarp savkæde æder sig gennem træet, og træspånerne bliver lange og tykke.



ADVARSEL: Styrken af et kast øges meget, hvis du ikke følger instruktionerne vedrørende filing.

Bemærk: Se *Sådan filer du skæretøjet på side 311* for oplysninger om filing af savkæden.

Sådan filer du skæretøjet

1. Brug en rundfil og et ryttermål til at file skæretænderne. (Fig. 77)

Bemærk: Se *Tilbehør på side 315* for at få oplysninger om, hvilke filer og ryttermål, Husqvarna anbefaler til din savkæde.

2. Sæt ryttermålet korrekt på skæretøjet. Se vejledningen, der leveres med ryttermålet.
3. Flyt filen fra den indvendige side af skæretænderne og ud. Reducer trykket på trækket i savkæden. (Fig. 78)
4. Fjern materiale fra den ene side af skæretænderne.

5. Vend produktet, og fjern materiale fra den anden side.
6. Sørg for, at alle skæretænderne har samme længde.

Sådan justerer du spændingen på savkæden



ADVARSEL: En savkæde uden den korrekte spænding kan løsnes fra sværdet og forårsage alvorlig personskade eller dødsfald.

En savkæde bliver længere, når du bruger den. Det er vigtigt at justere spændingen på savkæden regelmæssigt for at sikre, at den er korrekt. Undersøg spændingen på savkæden, før du betjener produktet. Spænd kæden så meget som muligt, men det skal være muligt at trække kæden rundt med hånden.

Bemærk: En ny savkæde har en indkøringsperiode. Foretag en kontrol af spændingen oftere i denne periode.

1. Drej kædespændingsjusteringsdelen med uret for at stramme savkæden. Stram savkæden så meget som muligt. Den skal være tæt mod sværdet. (Fig. 79)

Bemærk: Drej justeringsdelen op (+) for mere spænding og ned (-) for mindre spænding. Savkæden er spændt korrekt, når du kan dreje den let med hånden, men den sidder stramt mod sværdet.

2. Kontrollér, at savkæden let kan trækkes rundt med hånden, og at den ikke hænger ned fra sværdet. (Fig. 80)

Sådan smøres skæreudstyret



ADVARSEL: Utilstrækkelig smøring af skæreudstyret kan resultere i savkædebrud, hvilket kan medføre alvorlige, ja endog livsfarlige personskader.



ADVARSEL: Brug aldrig spildolie! Spildolie er farlig for mennesker, produktet og for miljøet.

Savkædeolie

- Brug en savkædeolie med god klæbeevne på kæden. Savkædeolien skal holde sin viskositet i al slags vejr, for eksempel under en varm sommer eller en kold vinter.
- Brug Husqvarna-kædeolie for at maksimere savkædens levetid og for at minimere miljøpåvirkningen. Hvis Husqvarna-savkædeolie ikke er tilgængelig, skal du bruge en standardolie til savkæden.

- I områder, hvor olie til smøring af savkæder ikke er tilgængelig, skal du bruge X-Guard BIO-kædeolie.
- Sørg for, at savkædens smøring fungerer korrekt. Påfyld savkædeolie, og undersøg savkædesmøringen, hvis det er nødvendigt.

Sådan kontrolleres sværdet

1. Undersøg, om der er ujævnheder på sværdets kanter. Fjern ujævnheder med en fil. (Fig. 81)
2. Rengør sporet på sværdet. (Fig. 82)
3. Undersøg sporet i sværdet for slitage. Udskift sværdet, hvis det er nødvendigt. (Fig. 83)
4. Undersøg, om sværdspidsen er ujævn eller meget slidt. (Fig. 84)
5. Drej sværdet dagligt for at forlænge dets levetid. (Fig. 85)

Sådan rengøres produktet, batteriet og batteriopladeren

1. Rengør produktet med en tør klud efter brug.

2. Rengør batteriet og batteriopladeren med en tør klud. Hold batteristyrsporene rene.
3. Sørg for, at polerne på batteriet og batteriopladeren er rene før brug.
4. Rengør den indvendige overflade af beskyttelsesdækslet med en børste.

Sådan undersøges batteriet og batteriopladeren

1. Undersøg batteriet for skader, f.eks. revner.
2. Undersøg batteriopladeren for skader, f.eks. revner.
3. Undersøg regelmæssigt, at forbindelsesledningen til batteriopladeren er intakt, og at der ikke er revner i den.

Fejlfinding

Brugergrenseflade Aspire P5-P4A

Problem	Mulige fejl	Mulig løsning
Den grønne start-LED blinker.	Lav batterispænding.	Oplad batteriet.
Den røde fejl-LED blinker.	Overbelastning.	Skæredstyret er blokeret. Stands produktet. Fjern batteriet. Rengør skæredstyret for uønskede materialer. Løsn kæden.
	Temperaturafvigelse.	Lad produktet køle ned.
	Strømuløseren og startknappen trykkes ind på én gang.	Slip strømuløseren, og tryk på startknappen.
Den grønne lysdiode og den røde lysdiode blinker skiftevis.	Batteriet er afladet.	Oplad batteriet.
	Batteriet er beskadiget.	Kontakt dit serviceværksted.

Fejlfinding på batteriopladeren

Lysdiode på batteriopladeren	Årsag	Løsning
Den grønne lysdiode er tændt, og den røde lysdiode blinker.	Batteriet er ikke installeret korrekt i batteriopladeren.	Tag batteriet ud af batteriopladeren, og sæt batteriet i batteriopladeren igen.
	Batteristikkene er snavsede.	Rengør batteriforbindelserne.
	Den omgivende temperatur er for høj eller for lav.	Brug batteriopladeren ved temperaturer på mellem 0 °C og +35 °C.
	Batteriet er beskadiget.	Udskift batteriet.
Den grønne lysdiode og den røde lysdiode er slukket.	Batteriopladeren er ikke korrekt tilsluttet til stikkontakten.	Slut batteriopladeren til en stikkontakt.
	Defekt stikkontakt.	Slut batteriopladeren til en strømkilde med den spænding og frekvens, der fremgår af typeskiltet.
	Batteriopladerens kabel er beskadiget.	Kontakt et godkendt serviceværksted.
	Batteriopladeren er beskadiget.	
Andre fejl.	Hvis der opstår andre fejl, skal du sørge for, at produktet er slukket, fjerne batteriet og kontakte et godkendt serviceværksted.	

Transport og opbevaring

Transport og opbevaring

- De medfølgende li-ion-batterier overholder lovkravene vedrørende farligt gods.
- Overhold de særlige krav vedrørende emballage og etiketter til kommerciel transport, herunder tredjeparter og speditører.
- Tal med en person med specialuddannelse i farligt materiale, før du sender produktet. Overhold alle gældende nationale bestemmelser.
- Sæt tape på åbne kontakter, når batteriet lægges i en pakke. Sørg for, at batteriet ikke kan bevæge sig i pakken.
- Fjern altid batteriet ved opbevaring eller transport.
- Sæt batteriet og batteriopladeren i et rum, der er tørt og fri for fugt og frost.
- Batteriet må ikke opbevares på steder, hvor statisk elektricitet kan forekomme. Opbevar ikke batteriet i en metalkasse.
- Opbevar batteriet ved temperaturer på mellem -20 °C og +50 °C og væk fra direkte sollys.
- Opbevar batteriopladeren ved temperaturer på mellem 5 °C og 45 °C og væk fra direkte sollys.
- Brug kun batteriopladeren ved en omgivende temperatur på mellem 0 °C og 35 °C.

- Opbevar produktet på steder, hvor temperaturen er mellem -40 °C og +60 °C.
- Oplad batteriet 30% til 50%, før du sætter det til opbevaring i længere tid.
- Opbevar batteriopladeren i et rum, der er lukket og tørt.
- Hold batteriet væk fra batteriopladeren under opbevaring. Lad ikke børn og andre ikke-autoriserede personer røre ved udstyret. Opbevar udstyret i et rum, der kan aflåses.
- Rengør produktet, og udfør fuld service, før du sætter produktet til opbevaring i længere tid.
- Brug transportskærmen på produktet for at forhindre personskader eller skader på produktet under transport og opbevaring.
- Fastspænd produktet sikkert under transporten.

Bortskaffelse af batteriet, batteriopladeren og produktet

Symbolet nedenfor betyder, at produktet ikke er almindeligt husholdningsaffald. Aflever det på en genbrugsstation til elektrisk og elektronisk udstyr. Dette

hjælper med at forhindre skader på miljøet og på personer.

Kontakt lokale myndigheder, et renovationselskab eller din forhandler for at få flere oplysninger.

(Fig. 23)

Bemærk: Symbolet vises på produktet eller emballagen til produktet.

Tekniske data

Tekniske data

	Aspire P5-P4A	Aspire PE5-P4A
Motor		
Type	PMDC 18V	PMDC 18V
Kædehastighed, m/s	4,9	4,9
Vægt		
Uden batteri, kg/lb	1,6/3,5	3,1/6,8
Støjmissioner ³⁷		
Lydeffektniveau, målt dB(A)	88	88
Lydeffektniveau, garanteret L _{WA} dB(A)	91	90
Lydniveauer ³⁸		
Ækvivalent lydtrykniveau ved brugerens øre, dB(A)	75	74
Vibrationsniveauer ³⁹		
Vibrationsniveauer i håndtag målt i henhold til ISO 22867, m/s²		
Sammenklappet, forreste håndtag/bageste håndtag	–	0,5/0,5
Forlænget, forreste håndtag/bageste håndtag	–	0,3/0,3
Primært håndtag/ekstrahåndtag	0,8/0,4	–

Godkendte batterier

Dette produkt kan betjenes med alle **POWER FOR ALL**-batterier. For at opnå den bedste ydeevne anbefales det at bruge batterier med mindst 4.0 Ah.

Batteri	P4A 18-B45	P4A 18-B72
Type	Lithiumion	Lithiumion
Batterikapacitet, Ah	2,5	4,0

³⁷ Støjmissioner til omgivelserne målt som lydeffekt (L_{WA}) i henhold til EF-direktiv 2000/14/EF. Forskellen mellem garanteret og målt lydeffekt er, at den garanterede lydeffekt også omfatter spredning i måleresultatet og variationerne mellem forskellige maskiner af samme model i henhold til direktivet 2000/14/EF.

³⁸ Ækvivalent lydtrykniveau i henhold til ISO 22868 beregnes som den tidsvægtede energisum for forskellige lydtrykniveauer ved forskellige driftstilstande. Typisk statistisk spredning for et ækvivalent lydtrykniveau er en standardafvigelse på 3 dB (A).

³⁹ Rapporterede data for ækvivalent vibrationsniveau har en typisk statistisk spredning (standardafvigelse) på 1,5 m/s².

Batteri	P4A 18-B45	P4A 18-B72
Nominal spænding, V	18	18
Vægt, kg	0,35	0,65
Antal celler (li-ion)	5	10

Godkendte batteriopladere

Batterioplader	P4A 18-C70
Indgangsspænding, V	Se oplysninger om ladeeffekt.
Frekvens, Hz	50-60
Effekt, watt	70

Tilbehør

Kombinationer af sværd og savkæde







Følgende kombinationer er CE-typegodkendte.

Sværd			Savkæde	
Længde, tommer	Deling, tommer	Sporbredde, mm	Type	Længde, antal drivled
5	1/4"	1,1	SP11G	32

Slibning af savkæde og ryttermål

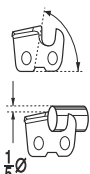
Brug det anbefalede ryttermål til at korrigere slibningsvinkler. Vi anbefaler, at du altid bruger det anbefalede ryttermål til at gendanne savkædens skarphed.

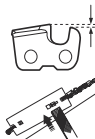
Hvis du ikke ved, hvilken savkæde du har på dit produkt, skal du kontakte din serviceforhandler.

						
	mm	1/5			mm	
SP11G	3,5/9/64	60°	30°	0°	0,4/0,016	5299371-01

Overensstemmelseserklæring

EU-overensstemmelseserklæring

Vi, **Husqvarna AB**, SE-561 82 Huskvarna, Sverige,
tlf.: +46-36-146500 erklærer under eneansvar, at det
pågældende produkt:

Beskrivelse	Batteridrevet grensav og stanggrensav
Varemærke	Husqvarna
Type / model	Aspire P5-P4A, Aspire PE5-P4A
Identifikation	Serienumrene fra 2022 og fremefter

overholder følgende EU-direktiver og bestemmelser:

Direktiv/bestemmelser	Beskrivelse
2006/42/EF	"vedrørende maskiner"
2014/30/EU	"vedrørende elektromagnetisk kompatibilitet"
2011/65/EU	"om begrænsning af anvendelsen af visse farlige stoffer i elektrisk og elektronisk udstyr"
2000/14/EF	"vedrørende støjemissioner til omgivelserne"

og at følgende standarder og/eller tekniske
specifikationer anvendes: EN 62841-1:2015/A11:2022,
EN ISO 11680-1:2021, EN ISO 12100:2010, EN
IEC 55014-1:2021, EN IEC 55014-2:2021, EN IEC
63000:2018.

DEKRA Testing and Certification GmbH,
Handwerkstraße 15, 70565 Stuttgart, Germany, 0158,
har foretaget en frivillig EF-typegodkendelse i henhold
til maskindirektivets (2006/42/EF) artikel 12, pkt.
3b. Attesten for EF-typeafprøvning har nummer:
4815039.22006.

Anvendt overensstemmelsesvurderingsprocedure i
overensstemmelse med direktiv 2000/14/EF, bilag V.

Vedr. oplysninger om støjemission, se *Tekniske data på
side 314*.

Huskvarna, 2022-06-22



Claes Losdal, R&D Manager, Husqvarna AB

Ansvarlig for teknisk dokumentation



Licenser

Copyright © 2012–2020 STMicroelectronics

Garantien dækker ikke fejl, der skyldes normal slitage, uagtsomhed, defekt brug, uautoriserede reparationer eller at sugeudstyret er forbundet til forkert spænding.

Alle rettigheder forbeholdes.

Videredistribution og brug i kilde- og binære former, med eller uden ændringer, er tilladt, forudsat at følgende betingelser er opfyldt:

- Videredistribution af kildekode skal indeholde ovenstående meddelelse om ophavsret, denne liste over betingelser og følgende ansvarsfraskrivelse.
- Videredistribution i binær form skal gengive ovenstående meddelelse om ophavsret, denne liste over betingelser og følgende ansvarsfraskrivelse i dokumentationen og/eller andre materialer, der leveres sammen med distributionen.
- Hverken navnet STMicroelectronics eller navnene på deres bidragydere må benyttes til at understøtte eller promovere produkter afledt af denne software uden specifik forudgående skriftlig tilladelse.

DENNE SOFTWARE LEVERES AF INDEHAVERNE AF OPHAVSRETTE OG BIDRAGSYDERNE "SOM DEN ER OG FOREFINDES", OG ALLE UDTRYKKELEGE ELLER UNDERFORSTÅEDE GARANTIER, HERUNDER, MEN IKKE BEGRÆNSET TIL UNDERFORSTÅEDE GARANTIER FOR SALGBARHED OG EGNETHED TIL ET BESTEMT FORMÅL FRASKRIVES. UNDER INGEN OMSTÆNDIGHEDER ER INDEHAVEREN AF OPHAVSRETTE ELLER BIDRAGSYDERNE ANSVARLIGE FOR NOGEN DIREKTE, INDIREKTE, TILFÆLDIGE, SÆRLIGE, EKSEMPLARISKE ELLER FØLGESKADER (HERUNDER, MEN IKKE BEGRÆNSET TIL ANSKAFFELSE AF ERSTATNINGSVARER ELLER -TJENESTER, TAB AF BRUG, DATA ELLER FORTJENESTE ELLER DRIFTSAFBRYDELSE) UANSET ÅRSAG OG ENHVER FORM FOR ERSTATNINGSANSVAR, UANSET OM DET ER I KONTRAKT, OBJEKTIVT ANSVAR ELLER SKADEVOLDENDE HANDLING (HERUNDER FØRSØMMELIGHED ELLER ANDET), DER OPSTÅR PÅ NOGEN MÅDE FRA BRUGEN AF DENNE SOFTWARE, SELV OM DET ER BLEVET OPLYST OM MULIGHEDEN FOR EN SÅDAN SKADE.

Apache 2.0 licens

Copyright © 2009-2019 Arm Limited. Alle rettigheder forbeholdes.

Version 2.0, januar 2004 <http://www.apache.org/licenses/>

VILKÅR OG BETINGELSER FOR BRUG, REPRODUKTION OG DISTRIBUTION

1. Definitioner.

"**Licens**" betyder vilkår og betingelser for brug, reproduktion og distribution som defineret i afsnit 1 til 9 i dette dokument. "**Licensgiver**" betyder ejeren af ophavsretten eller enheden, der er autoriseret af ejeren af ophavsretten, som leverer licensen. "**Juridisk enhed**" betyder samarbejdet mellem den handlende enhed og alle andre enheder, der kontrollerer, kontrolleres af eller er under fælles kontrol af den pågældende enhed. I forbindelse med denne definition betyder "**kontrol**" (i) evnen, direkte eller indirekte, til at forårsage styringen eller ledelsen af en sådan enhed, uanset om det er i henhold til kontrakt eller andet, eller (ii) ejerskab af halvtreds procent (50 %) eller mere af de udestående aktier, eller (iii) egentligt ejerskab af en sådan enhed. "**Du**" (eller "**din**") betyder en individuel eller juridisk enhed, der udøver tilladelser, som leveres af denne licens. "**Kilde**"-form betyder den foretrukne form til at foretage ændringer, herunder, men ikke begrænset til, softwarekildekode, dokumentationskilde og konfigurationsfiler. "**Objekt**"-form betyder enhver form, der er et resultat af mekanisk transformation eller oversættelse af en kildeformular, herunder, men ikke begrænset til, kompileret objektkode, genereret dokumentation og konverteringer til andre medietyper. "**Arbejde**" betyder arbejdet fra forfatterskabet, uanset om det er i kilde- eller objekt-form, gjort tilgængeligt under licensen, som angivet af en meddelelse om ophavsret, der er inkluderet i eller vedhæftet arbejdet (der findes et eksempel i bilaget nedenfor). "**Afledte arbejder**" betyder alt arbejde, uanset om det er i kilde- eller objektform, som er baseret på (eller afledt af) arbejdet, og for hvilket der redaktionelle revisioner, annotationer, uddybninger eller andre modifikationer repræsenterer som helhed et originalt arbejde. I forbindelse med denne licens omfatter afledte arbejder ikke arbejder, der fortsat kan adskilles fra, eller blot sammenkædes (eller bindes af navn) med grænsefladerne i arbejdet og afledte arbejder deraf. "**Bidrag**" betyder ethvert arbejde fra forfatterskabet, herunder den oprindelige version af arbejdet og eventuelle ændringer eller tilføjelser til dette arbejde eller afledte arbejder deraf, som bevidst indsendes til licensgiver med henblik på inkludering i arbejdet af ejeren af ophavsretten eller af en individuel eller juridisk enhed, der er autoriseret til at indsende på vegne af ejeren af ophavsretten. I forbindelse med denne definition betyder "**Indsendt**" enhver form for elektronisk, verbal eller skriftlig kommunikation, der sendes til licensgiveren eller dennes repræsentanter, herunder, men ikke begrænset til kommunikation via elektroniske mail-liste, kildekodestyringssystemer og problemsporingssystemer, der administreres af eller på vegne af licensgiver med det formål at diskutere og forbedre arbejdet, men ikke kommunikation der tydeligt er markeret eller på anden måde angivet skriftligt af ejeren af ophavsretten som "**Ikke et bidrag**". "**Bidragyder**" betyder licensgiver og enhver individuel eller juridisk enhed, på hvis vegne et bidrag er modtaget af licensgiver og efterfølgende indarbejdet i arbejdet.

2. Tildeling af Copyright-licens.

I henhold til vilkårene og betingelserne i denne licens giver hver bidragyder dig hermed en evig, verdensomspændende, ikke-eksklusiv, vederlagsfri, royaltifri, uigenkaldelig copyright-licens til at reproducere, forberede afledte arbejder af, offentligt vise, offentligt udføre, viderelicensere og distribuere arbejdet og sådanne afledte arbejder i kilde- eller objektform.

3. Tildeling af patentlicens.

I henhold til vilkårene og betingelserne i denne licens giver hver bidragyder dig hermed en evig, verdensomspændende, ikke-eksklusiv, vederlagsfri, royaltifri, uigenkaldelig (undtagen som anført i dette afsnit) patentlicens til at fremstille, få udført, anvende, tilbyde at sælge, sælge, importere og på anden måde overføre arbejdet, hvor en sådan licens kun gælder for de patentkrav, som en sådan bidragyder har licens til, og som nødvendigvis krænktes af deres bidrag alene eller ved at kombinere deres bidrag med det arbejde, som sådanne bidrag blev indsendt til. Hvis du indleder en patentretssag mod en enhed (herunder en modfordring eller et modkrav i en retssag) med påstand om, at arbejdet eller et bidrag, der er inkorporeret i arbejdet, udgør en direkte eller medvirkende patentkrænkelse, opfører alle patentlicenser, der er givet til dig i henhold til denne licens for det pågældende arbejde fra den dato, hvor en sådan retssag er indbragt.

4. Videredistribution.

Du må reproducere og distribuere kopier af arbejdet eller afledte værker deraf i ethvert medie med eller uden ændringer og i kilde- eller objektform, forudsat at du opfylder følgende betingelser:

- Du skal give alle andre modtagere af arbejdet eller afledte arbejder en kopi af denne licens, og
- Du skal sørge for, at alle ændrede filer indeholder fremtrædende meddelelser om, at du har ændret filerne. Og du skal bevare i kildeform af ethvert afledt værk, som du distribuerer, alle ophavsrets-, patent-, varemærke- og tilskrivningsmeddelelser fra kildeformen af arbejdet, undtagen de meddelelser der ikke vedrører nogen del af de afledte arbejder.
- Hvis arbejdet omfatter en **"MEDDELELSETEKSTFIL"** som en del af dets distribution, så skal alle afledte værker, som du distribuerer inkludere en læsbar kopi af de tilføjede meddelelser indeholdt i en sådan MEDDELELSESFIL, eksklusive de meddelelser der ikke vedrører nogen del af de afledte arbejder, på mindst ét af følgende steder: Inden for en MEDDELELSETEKSTFIL, der distribueres som en del af de afledte arbejder, inden for kildeform eller dokumentation, hvis den leveres sammen med de afledte arbejder eller inden for en visning genereret af de afledte arbejder, hvis og hvor sådanne meddelelser fra tredjeparter normalt vises. Indholdet af MEDDELELSESFILLEN er kun til orientering og

ændrer ikke licensen. Du kan tilføje dine egne tilskrivningsmeddelelser i afledte arbejder, som du distribuerer ved siden af eller som et tillæg til MEDDELELSETEKSTEN fra arbejdet, forudsat at sådanne yderligere tilføjede meddelelser ikke kan fortolkes som modificering af licensen. Du kan tilføje din egen erklæring om ophavsret til dine ændringer, og du kan tilbyde yderligere eller andre licensvilkår og -betingelser for brug, reproduktion eller distribution af dine modifikationer eller for ethvert sådant afledt værk som helhed, forudsat at din brug, gengivelse og distribution af arbejdet overholder de øvrige betingelserne i denne licens.

5. Indsendelse af bidrag.

Medmindre du udtrykkeligt angiver andet, skal ethvert bidrag, som du tilsigter indsender til licensgiver med henblik på inklusion i arbejdet, være underlagt vilkårene og betingelserne i denne licens uden yderligere vilkår eller betingelser. Uanset ovenstående vil intet heri erstatte eller ændre vilkårene i en separat licensaftale, som du måtte have indgået med licensgiver vedrørende sådanne bidrag.

6. Varemærker.

Denne licens giver ikke tilladelse til at bruge licensgiverens handelsnavne, varemærker, servicemærker eller produktnavne, medmindre det er nødvendigt for rimelig og sædvanlig brug til at beskrive arbejdets oprindelse og reproducere indholdet af MEDDELELSESFILLEN.

7. Garantifraskrivelse.

Medmindre det kræves af gældende lovgivning eller er aftalt skriftligt, leverer licensgiveren arbejdet (og hver bidragyder leverer sine bidrag) på en "SOM DET ER OG FOREFINDES"-BASIS UDEN GARANTIER ELLER BETINGELSER AF NOGEN ART hverken udtrykkelige eller underforståede herunder og uden begrænsninger garantier eller betingelser for ADKOMST, IKKE-KRÆNKELSE, SALGBARHED ELLER EGNETHED TIL ET BESTEMT FORMÅL. Du alene er ansvarlig for at afgøre, om det er hensigtsmæssigt at bruge eller omfordele arbejdet og påtage dig eventuelle risici i forbindelse med din udøvelse af tilladelser i henhold til denne licens. 8. Ansvarsbegrænsning. Under ingen omstændigheder og under ingen juridisk form uanset om det er uden for kontrakt (herunder forsømmelighed) kontrakt eller andet, medmindre det kræves af gældende lov (f.eks. forsættelige og groft uagtsomme handlinger) eller aftalt skriftligt, er enhver bidragyder ansvarlig over for dig for skader, herunder direkte, indirekte, særlige, tilfældige eller følgeskader af nogen art, der opstår som følge af denne licens eller som følge af brug eller manglende evne til at bruge arbejdet (herunder, men ikke begrænset til skader som følge af tab af goodwill, driftsstop, computerfejl eller fejlfunktioner eller alle andre kommercielle skader eller tab), selv hvis en sådan bidragyder er blevet informeret om muligheden for sådanne skader.

9. Accept af garanti eller yderligere ansvar.

I forbindelse med omfordeling af arbejdet eller afledte arbejder deraf kan du vælge at tilbyde og opkræve et gebyr for, accept af support, garanti, erstatning eller andre ansvarsforpligtelser og/eller rettigheder i overensstemmelse med denne licens. Men når du accepterer sådanne forpligtelser, må du kun handle på dine egne vegne og dit eget ansvar, ikke på vegne af nogen anden bidrager, og kun hvis du accepterer at skadesløsholde, forsvare og holde hver bidrager skadesløs for ethvert ansvar, som pådrages af, eller krav der fremsættes mod en sådan bidrager på grund af din accept af en sådan garanti eller yderligere ansvar.

OPHØR AF VILKÅR OG BETINGELSER

INNHold

Innledning.....	320	Transport og oppbevaring.....	335
Sikkerhet.....	322	Tekniske data.....	335
Montering Aspire PE5-P4A.....	329	Tilbehør.....	336
Drift.....	329	Samsvarserklæring.....	338
Vedlikehold.....	331	Lisenser.....	339
Feilsøking.....	334		

Innledning

Produktbeskrivelse

Produktet Husqvarna Aspire P5-P4A er en batteridrevet saks.

Produktet Husqvarna Aspire PE5-P4A er en batteridrevet grenkutter med teleskopfunksjon.

Det pågår et kontinuerlig arbeid for å øke sikkerheten og effektiviteten din under bruk. Kontakt serviceforhandleren din for mer informasjon.

Produktoversikt

(Fig. 1)

1. Saks
2. Beskyttelse for sagkjede
3. Sverd
4. Låseknott for beskyttelsesdeksel
5. Kraftutløserperre, saks
6. Kraftutløser, saks
7. Brukergrensesnitt
8. Hovedhåndtak, saks
9. Batteri
10. Låseknott for saks
11. Riggør
12. Teleskopfunksjon
13. Låseknapp
14. Kraftutløser, grenkutter
15. Kraftutløserperre, grenkutter
16. Batteriutløserknapp
17. Kobling
18. Batterilader
19. Strøm på- og varselampe
20. Transportbeskyttelse
21. Bruksanvisning
22. Krok for saks, skruer og veggplugg
23. Krok for grenkutter, skruer og veggplugg
24. Bio-kjedeolje
25. Unbrakonøkkel

Bruksområder

Bruk produktet å kappe grener og kvister. Ikke bruk produktet til andre oppgaver.

Hurtigveiledning

Skann QR-koden for å få råd om hvordan du bruker produktet.

(Fig. 27)

Symboler på produktet

- (Fig. 2) **ADVARSEL:** Dette produktet kan være farlig og føre til alvorlig personskade eller død for brukeren eller andre. Vær forsiktig, og bruk produktet riktig.
- (Fig. 3) Les bruksanvisningen nøye, og forsikre deg om at du forstår instruksjonene før du bruker produktet.
- (Fig. 4) For Aspire P5-P4A: Bruk godkjent øyevern.
- (Fig. 5) For Aspire PE5-P4A: Bruk vernehjelm på steder der gjenstander kan falle ned på deg. Bruk godkjent hørselsvern. Bruk godkjent øyevern.
- (Fig. 6) Bruk godkjente vernehansker.
- (Fig. 7) Bruk kraftige, sklisikre støvler. (Gjelder kun for grenkutteren.)
- (Fig. 8) Direktestrøm.
- (Fig. 9) Nominell spenning, V
- (Fig. 10) Må ikke utsettes for regn.
- (Fig. 11) Påfylling av kjedeolje.

(Fig. 12)	Rotasjonsretning, sagkjede.	(Fig. 17)	Støyutslipp til omgivelsene som i EU-direktiver og forskrifter, britiske direktiver og forskrifter og New South Wales-forskriften «Protection of the Environment Operations (Noise Control) Regulation 2017». Garantert lydeffektnivå for produktet er angitt under Tekniske data på side <i>Tekniske data på side 335</i> og på etiketten.
(Fig. 13)	Fare for personskade. Hold hendene unna sagkjedet.		
(Fig. 14)	Drei til venstre for å løse knotten, drei til høyre for å stramme knotten.		
(Fig. 15)	Dette produktet samsvarer med gjeldende EU-direktiver.	(Fig. 18)	Produktet og produktemballasjen er ikke restavfall. Resirkuler det på et gjenvinningsanlegg for elektrisk og elektronisk utstyr.
(Fig. 16)	Dette produktet samsvarer med gjeldende britiske direktiver.		
(Fig. 21)	<p>Dette produktet er ikke elektrisk isolert. Hvis produktet kommer i kontakt med eller i nærheten av spenningsførende ledninger, kan dette føre til dødsfall eller alvorlig personskade. Elektrisitet kan overføres fra ett punkt til et annet med en såkalt spenningsbue. Jo høyere spenningen er, desto lengre vei kan elektrisiteten overføres. Elektrisitet kan også overføres gjennom grener og andre gjenstander, spesielt dersom de er våte. Hold alltid en avstand på minst 10 meter mellom produktet og spenningsførende ledninger og/eller eventuelle gjenstander som berører dem. Hvis du må arbeide med kortere sikkerhetsavstand, må du alltid kontakte det aktuelle kraftselskapet for å sikre at strømmen er avslått før du påbegynner arbeidet.</p> <p>Hold alltid mennesker og dyr på minst 15 meters avstand fra produktet. (Gjelder kun for grenkutteren.)</p>		
(Fig. 22)	Typeskiltet eller laseravtrykket viser serienummeret. yyyy er produksjonsåret, og ww er produksjonsuken.		

Merk: Øvrige symboler/klistremerker på produktet gjelder spesifikke krav for sertifiseringer på visse markeder.

Symboler på batteriet eller batteriladeren

(Fig. 23)	Lever dette produktet til et gjenvinningsanlegg for elektrisk og elektronisk utstyr. (Gjelder kun Europa)
(Fig. 24)	Bruk batteriet kun i produkter fra POWER FOR ALL systempartnere.
(Fig. 25)	Beskytt batteriet mot varme, f.eks. kontinuerlig, kraftig sollys, og mot brann, smuss, vann og fuktighet. Det er fare for eksplosjon og kortslutning.
(Fig. 26)	

(Fig. 19) Batteriladeren skal bare brukes og oppbevares innendørs.

(Fig. 20) Dobbeltisolert.

Skader på produktet

Vi er ikke ansvarlige for skader på produktet vårt hvis:

- Produktet er reparert på feil måte.
- Produktet er reparert med deler som ikke kommer fra produsenten eller som ikke er godkjent av produsenten.
- Produktet har et tilbehør som ikke kommer fra produsenten eller som ikke er godkjent av produsenten.
- Produktet er ikke reparert på et godkjent servicesenter eller av en godkjent aktør.

Produsent

Husqvarna AB

Drottninggatan 2, SE-561 82, Huskvarna, Sweden, tel: +46-36-146 500

Sikkerhet

Sikkerhetsdefinisjoner

Advarsler, oppfordringer og merknader brukes for å understreke spesielt viktige deler av bruksanvisningen.



ADVARSEL: Brukes hvis det er fare for personskade eller død for brukeren eller andre personer om instruksjonene i håndboken ikke følges.



OBS: Brukes hvis det er fare for skade på produktet, annet materiell eller nærliggende områder om instruksjonene i håndboken ikke følges.

Merk: Brukes for å gi mer nødvendig informasjon for en spesifikk situasjon.

Generelle sikkerhetsadvarsler for motorredskaper



ADVARSEL: Les alle sikkerhetsadvarsler og instruksjoner. Hvis du ikke følger advarslene og instruksjonene, kan det føre til elektrisk støt, brann og/eller alvorlig personskade.

Merk: Ta vare på alle advarsler og instruksjoner for fremtidig bruk. Begrepet «el-verktøy» i advarslene referer til elektrisk verktøy som drives av nettstrøm (med ledning) eller batteri (uten ledning).

Sikkerhet i arbeidsområdet

- **Hold arbeidsområdet rent og godt opplyst.** Rot og dårlig opplyste områder kan lett føre til ulykker.
- **Bruk ikke el-verktøy i eksplosiv atmosfære, for eksempel der det finnes brennbare væsker, gasser eller støv.** El-verktøy danner gnister som kan antenne støv eller gasser.
- **Hold barn og andre tilskuere på avstand når el-verktøyet er i bruk.** Distraksjoner kan føre til at du mister kontrollen.

El-sikkerhet

- **Støpselet til elektroverktøyet må passe til stikkkontakten. Du må aldri modifisere støpselet på noen måte. Adapterpluggen må ikke brukes sammen med et jordet elektroverktøy.** Når støpselet ikke er modifisert og stikkkontakten passer, vil dette redusere faren for elektrisk støt.
- **Unngå kroppskontakt med jodede flater, for eksempel rør, radiatorer, komfyrer og kjøleskap.**

Faren for elektrisk støt øker hvis kroppen til brukeren er jordet.

- **Elektroverktøy må ikke utsettes for regn eller fuktighet.** Hvis det kommer vann inn i elektroverktøyet øker faren for elektrisk støt.
- **Ledningen må håndteres forsiktig. Bruk aldri ledningen til å bære eller trekke noe, eller til å trekke ut støpselet til elektroverktøyet. Hold ledningen unna varme, olje, skarpe kanter og bevegelige deler.** Skadde eller sammenflokete ledninger øker faren for elektrisk støt.
- **Når elektroverktøyet brukes utendørs, må det brukes en skjøteledning som er egnet for bruk utendørs.** Bruk av ledning for utendørs bruk reduserer faren for elektrisk støt.
- **Hvis el-verktøyet må brukes på et fuktig sted, må det anvendes en strømforsyning som er beskyttet mot jordfeil/overbelastning.** Bruk av jordfeilbryter reduserer faren for elektrisk støt.

Personlig sikkerhet

- **Fare!** Må ikke brukes i nærheten av elektriske kraftlinjer. Enheten er ikke utviklet for å beskytte mot elektrisk støt dersom det oppstår kontakt med overhengende elektriske ledninger. Se lokale forskrifter for sikker avstand til overhengende elektriske kraftlinjer og sikre at arbeidsstillingen er trygg før du bruker grenkutteren med sagkjede.
- **Vær oppmerksom, følg med på det du gjør, og bruk sunn fornuft når du bruker elektroverktøyet. Ikke bruk et elektrisk verktøy hvis du er trett eller påvirket av narkotika, alkohol eller legemidler.** Et øyeblikks uoppmerksomhet ved bruk av elektroverktøy kan føre til alvorlig personskade.
- **Bruk personlig verneutstyr. Bruk alltid vernebriller.** Bruk av verneutstyr som støvmaske, vernesko med antisklisåle, hjelm og hørselvern der det kreves, reduserer faren for personskade.
- **Unngå utilsiktet oppstart. Forsikre deg om at bryteren står i AV-stillingen før du kobler til strømforsyningen og/eller batteripakken, tar opp verktøyet eller bærer verktøyet.** Hvis du bærer verktøyet med en finger på bryteren eller med elektroverktøyet påslått, kan dette lett føre til ulykker.
- **Fjern eventuelle justeringsnøkler før du slår på elektroverktøyet.** En nøkkel som sitter på en roterende del av elektroverktøyet, kan føre til personskade.
- **Ikke strekk deg for langt. Hold alltid føttene på bakken og en balansert stilling.** Dette gir deg bedre kontroll over elektroverktøyet i uventede situasjoner.
- **Bruk egnede klær. Bruk ikke løstsittende klær eller smykker. Hold hår, klær og hansker borte fra bevegelige deler.** Løstsittende klær, smykker eller langt hår kan sette seg fast i bevegelige deler.

- Hvis apparatet er forsynt med tilkobling for støvsuger eller oppsamlar, må du forsikre deg om at disse er riktig tilkoblet og brukes på riktig måte. Bruk av støvoppsamlar kan redusere faren for støvrelaterte skader.
- Selv om du har lang erfaring med bruk av elektroverktøy, må du ikke bli uforsiktig eller ignorere sikkerhetsreglene. En uforsiktig handling kan føre til alvorlig personskade i løpet av en brøkdel av et sekund.
- Vibrasjonsnivået under faktisk bruk av det motoriserte redskapet kan avvike fra den oppgitte totalverdien, avhengig av hvordan redskapet brukes. Brukeren må treffe sikkerhetstiltak for å beskytte seg, basert på et anslag av eksponeringen under de faktiske bruksforholdene (med hensyn til alle deler av operasjonssyklusen, for eksempel når verktøyet slås av og når det går på tomgang).

Bruk og vedlikehold av elektroverktøy

- **Bruk ikke makt på elektroverktøyet. Bruk riktig elektroverktøy for arbeidet som skal utføres.** Riktig elektroverktøy gjør jobben på en bedre og sikrere måte i den hastigheten det er konstruert for.
- **Bruk ikke elektroverktøyet hvis bryteren ikke lar seg slå på og av.** Elektroverktøy som ikke kan kontrolleres med bryteren, er farlig, og må repareres.
- **Koble pluggen fra strømforsyningen og/eller batteripakken fra elektroverktøyet før du foretar justeringer, skifter tilbehør eller oppbevarer elektroverktøyet.** Slike forebyggende sikkerhetstiltak reduserer faren for at elektroverktøyet starter ved et uhell.
- **Elektroverktøy som ikke er i bruk, må oppbevares utilgjengelig for barn. La ikke elektroverktøyet brukes av personer som ikke er kjent med elektroverktøyet eller disse instruksjonene.** Elektroverktøy er farlige når de brukes av uerfarne brukere.
- **Vedlikehold av elektroverktøy. Kontroller justeringen av bevegelige deler, samt at de ikke sitter fast. Kontroller at det ikke finnes ødelagte deler eller andre feil som kan påvirke bruken av elektroverktøyet. Hvis elektroverktøyet er skadet, må det repareres før bruk.** Mange ulykker forårsakes av dårlig vedlikeholdt elektroverktøy.
- **Hold skjæreverktøy skarpe og rene.** Riktig vedlikeholdte skjæreverktøy med skarpe skjærekanter har mindre fare for å sette seg fast, og er lettere å kontrollere.
- **Bruk elektroverktøyet, tilbehør og verktøybits osv. i henhold til disse instruksjonene, og i forhold til arbeidsforholdene og arbeidet som skal utføres.** Bruk av elektroverktøy til andre oppgaver enn dem de er laget for, kan føre til farlige situasjoner.
- **Hold håndtakene og gripeflatene tørre, rene og frie for olje og fett.** Glatte håndtak og gripeflater gjør trygg håndtering og kontroll av verktøyet i uventede situasjoner umulig.

Bruk og pleie av batteriverktøy

- **Må bare lades med laderen som er spesifisert av produsenten.** En lader som passer til én batteripakke kan skape brannfare hvis den brukes med en annen batteripakke.
- **Bruk elektriske verktøy bare med spesielt designede batteripakker.** Bruk av andre batteripakker kan medføre fare for personskade og brann.
- **Når batteriet ikke er i bruk, må det holdes unna andre metallgjenstander som binders, mynter, nøkler, spiker, skruer og andre små metallgjenstander som kan danne en forbindelse fra den ene batteripolen til den andre.** Kortslutning av batteripolene kan føre til forbrenning eller brann.
- **Hvis batteriet utsettes for store påkjenninger, kan det komme væske ut av det. Unngå i så fall kontakt med denne væsken. Skyll med vann hvis kontakt oppstår ved et uhell. Hvis du får væske i øynene, kontakt lege øyeblikkelig.** Væske som kommer ut av batteriet kan forårsake irritasjon eller forbrenninger.
- **Ikke bruk batteripakken eller verktøyet hvis det er skadet eller endret.** Skadede eller endrede batterier kan ha en uforutsigbar adferd, noe som kan føre til brann, eksplosjoner eller personskader.
- **Ikke eksponer en batteripakke eller et verktøy for brann eller for høy temperatur.** Eksponering for flammer eller temperaturer over 130 °C (266 °F) kan føre til eksplosjon.
- **Følg alle instruksjoner for lading, og ikke lad batteripakken eller verktøyet utenfor temperaturområdet som er angitt i instruksjonene.** Lading på feil måte eller ved temperaturer utenfor det angitte området kan påføre batteriet skade og øke faren for brann.

Service

- **La en kvalifisert tekniker/reparatør utføre service, og gjøre eventuelle utskiftninger kun med identiske reservedeler.** Dette sikrer at elektroverktøyets sikkerhet opprettholdes.
- **Utfør aldri service på skadede batteripakker.** Service av batteripakker skal kun utføres av produsenten eller autoriserte serviceleverandører.

Sikkerhetsadvarsler for grenkutteren – personlig sikkerhet

- **Hold alle deler av kroppen unna sagkjedet når grenkutteren er i bruk. Kontroller at sagkjedet ikke berører noe før du starter grenkutteren.** Et øyeblikks uoppmerksomhet mens du bruker grenkutteren kan føre til at klær eller kroppsdeler setter seg fast i sagkjedet.
- **Hold alltid grenkutteren med høyre hånd på det bakerste håndtaket og venstre hånd på det fremste håndtaket.** Motorsagen må aldri holdes med hendene i motsatt posisjon. Dette øker faren for personskade.
- **Hold grenkutteren bare i den isolerte gripeflaten. Sagkjedet kan komme i kontakt med skjulte**

ledninger eller sin egen ledning. Sagkjeder som kommer i kontakt med en strømførende ledning, kan gjøre blottlagte metalldele på grenkutteren strømførende, og dette kan gi brukeren elektrisk støt.

- **Bruk øyevern.** Det anbefales å bruke ytterligere verneutstyr til ører, hode, hender, bein og føtter. Egnet verneutstyr reduserer faren for å bli skadet av flygende gjenstander eller utilsikket kontakt med sagkjedet.
- **Sørg for at du alltid står støtt, og bruk motorsagen bare mens du står på fast, sikkert og flatt underlag.** Glatte eller ustabile underlag kan føre til at du mister balansen eller mister kontrollen over grenkutteren.
- **Når du sager i treverk som står i spenn, må du være oppmerksom på at treverket kan bevege seg og at grenkutteren kan kastes tilbake.** Når spenningen i trefibrene utløses, kan treverket som står i spenn, treffe brukeren og/eller føre til at grenkutteren kommer ut av kontroll.
- **Vær ekstremt forsiktig ved saging i busker og ungtrær.** Det tynne materialet kan sette seg fast i grenkutteren og bli slynget mot deg, eller føre til at du mister balansen.
- **Følg instruksjonene for smøring, kjedestramming og utskifting av sverd og kjede.** Kjedet kan ryke, og faren for kast økes hvis kjedet ikke er riktig strammet og smurt.
- **Bær grenkutteren i det fremre håndtaket med grenkutteren avslått og vendt bort fra kroppen.** Sverddekslet må alltid være montert ved transport eller lagring av grenkutteren. Riktig håndtering av grenkutteren reduserer faren for utilsikket kontakt med det roterende sagkjedet.
- **Sag bare i tre.** Grenkutteren må ikke brukes til andre formål enn den er ment for. Grenkutteren må for eksempel ikke brukes til å sage i metall, plast, murverk eller andre byggematerialer enn tre. Hvis grenkutteren brukes til andre formål enn den er ment for, kan det oppstå farlige situasjoner.
- **Hold håndtakene tørre, rene og frie for olje og fett.** Fettete eller oljete håndtak er glatte, og kan føre til at du mister kontrollen.
- **Ikke forsøk å felle et tre før du har forståelse av farene og hvordan de kan unngås.** Det kan oppstå alvorlig personskade på brukeren eller tilskuere under felling av trær.
- **Denne grenkutteren er ikke ment for trefelling.** Bruk av grenkutter til andre formål enn den er ment for, kan føre til alvorlig personskade på brukeren eller tilskuere.
- Vi anbefaler sterkt at førstegangsbrukere øver på å sage stammer i en sagbukk.

Generelle sikkerhetsadvarsler for grenkutter

Følg alle instruksjonene når du fjerner fastkjørt materiale fra, oppbevarer eller vedlikeholder grenkutteren. Sørg for at bryteren er av og batteripakken tatt av. Hvis grenkutteren aktiveres uventet mens du fjerner fastkjørt

materiale eller utfører vedlikehold, kan det føre til alvorlig personskade.

Generelle sikkerhetsinstruksjoner



ADVARSEL: Les de følgende advarselsinstruksjonene før du bruker produktet.

- Ta alltid ut batteriet for å forhindre at produktet startes ved et uhell.
- Dette produktet er et farlig verktøy hvis du ikke er forsiktig, eller hvis du bruker produktet på feil måte. Dette produktet kan føre til alvorlig personskade eller død for operatøren eller andre.
- Ikke bruk produktet hvis det er endret fra den opprinnelige spesifikasjonen. Ikke endre en del av produktet uten godkjenning fra produsenten. Bruk bare reservedeler som er godkjent av produsenten. Personskade eller død er mulige konsekvenser av feil vedlikehold.
- Kontroller produktet før bruk. Se *Sikkerhetsutstyr på produktet på side 326* og *Vedlikehold på side 331*. Ikke bruk et produkt som er skadet eller ikke fungerer som det skal. Utfør sikkerhetskontrollene, og følg vedlikeholds- og serviceinstruksjonene i denne bruksanvisningen.
- Barn må holdes under oppsyn for å sikre at de ikke leker med produktet. Produktet og/eller batteriet må aldri brukes av barn eller personer som ikke har fått opplæring i bruken av det. Aldersgrense for bruk kan være underlagt lokale bestemmelser.
- Oppbevar produktet på et låst sted for å hindre tilgang for barn eller personer som ikke er godkjent.
- Oppbevar produktet utilgjengelig for barn.
- Den opprinnelige konstruksjonen til produktet må ikke under noen omstendigheter endres uten tillatelse fra produsenten. Bruk alltid originalt tilbehør. Uautoriserte endringer og/eller tilleggsutstyr kan medføre alvorlige skader eller dødsfall for brukeren eller andre.

Merk: Bruken kan være regulert av nasjonal eller lokal lovgivning. Følg gjeldende lovgivning.

Sikkerhetsinstruksjoner for drift



ADVARSEL: Les og følg de følgende advarselsinstruksjonene før du begynner å bruke produktet.

- Sørg for at ingen mennesker eller dyr kommer nærmere enn 15 m (50 fot) unna mens du arbeider. Når flere brukere arbeider på samme område, skal sikkerhetsavstanden mellom brukerne være på minst 15 meter. Ellers det fare for alvorlig personskade. Stopp produktet øyeblikkelig hvis noen kommer nærmere. Sving aldri produktet rundt uten først å

ha kontrollert bakover at ingen befinner seg innenfor sikkerhetssonen.

- Bruk aldri produktet i dårlig vær, for eksempel i tett tåke, kraftig regn, sterk vind, kraftig kulde osv. Ekstremt varmt vær kan føre til at produktet blir overopphetet. Arbeid i dårlig vær er slitsomt og kan skape farlige omstendigheter, for eksempel glatt underlag, påvirkning av treets fallretning osv.
- La aldri barn bruke eller oppholde seg i nærheten av produktet. Siden produktet er lett å starte, kan barn starte det hvis de ikke holdes under oppsyn. Dette kan medføre risiko for alvorlig personskade. Batteriet må kobles fra når produktet ikke er under oppsyn.
- Sørg for at mennesker, dyr eller annet ikke kan påvirke kontrollen av produktet, og at de ikke kommer i kontakt med skjæreutstyret eller løse gjenstander som slynges ut av skjæreutstyret.
- Vær alltid oppmerksom på varselsignaler eller tilrop ved bruk av hørselsvern. Ta alltid av hørselvernet så snart produktet stopper.
- Overeksponering for vibrasjoner kan føre til blodkar- eller nerveskader hos personer som har dårlig blodsirkulasjon. Oppsøk lege hvis du opplever fysiske symptomer som kan relateres til overeksponering for vibrasjoner. Eksempel på slike symptomer er dovnang, manglende følelse, «kiling», «stikk», smerte, manglende eller redusert styrke, forandringer i hudens farge eller overflate. Disse symptomene opptrer vanligvis i fingre, hender eller håndledd.
- Skjæreutstyr må ikke under noen omstendigheter brukes uten at godkjent beskyttelse er montert. Hvis feil eller defekt beskyttelse er montert, kan dette forårsake alvorlig personskade.
- Stopp alltid produktet, ta ut batteriet, og kontroller at skjæreutstyret har stanset helt, før du begynner å gjøre noe arbeid på produktet. Avvik fra filingsinstruksjonene gir en betydelig større risiko for kast.
- Når du kommer ut for en situasjon som gjør deg usikker på fortsatt bruk, skal du rådføre deg med en ekspert. Henvend deg til din forhandler eller ditt serviceverksted. Unngå all bruk som du ikke føler deg kvalifisert til.
- Unngå all bruk som du ikke føler deg kvalifisert til.
- Bruk aldri produktet hvis du er sliten, har drukket alkohol eller bruker medisiner som kan påvirke syn, vurderingsevne eller kroppskontroll.
- Produktet kan bli kastet til siden med voldsom kraft hvis sverdspissen kommer i kontakt med en fast gjenstand. Dette kalles kast. Et kast kan være kraftig nok til å forårsake at produktet eller brukeren presses den ene eller andre veien, slik at brukeren mister kontrollen over produktet. Unngå å sage med sverdspissen.
- Bruk aldri produktet uten mulighet til å kunne påkalle hjelp ved en ulykke.
- Ha god balanse og sikkert fotfeste. Sørg for at du kan gå og stå sikkert. Se etter eventuelle hindre ved uventet forflytting (røtter, steiner, greiner, groper,

forhøyninger osv.). Vær meget forsiktig ved arbeid i skrånende terreng.

- Vær ytterst forsiktig ved saging i trær som står i spenn. Et spent tre kan både før og etter gjennomsaging sprette tilbake til normalstilling. Hvis du plasserer deg feil eller sager feil sted på treet, kan det føre til at treet treffer deg eller produktet slik at du mister kontrollen. I begge tilfeller kan det medføre alvorlig personskade.
- Bruk selen til å støtte vekten av produktet og gjøre det enklere å håndtere.
- For Aspire P5-P4A: Hold produktet med høyre eller venstre hånd. Hold hender og andre kroppsdeler unna sagkjedet.

(Fig. 28)

- For Aspire PE5-P4A: Hold alltid i produktet med begge hender. Hold produktet på høyre side av kroppen.

(Fig. 29)

- Før du fjerner uønsket materiale fra produktet, må du stoppe motoren og sørge for at sagkjedet ikke roterer.
- Slå av produktet før du flytter det. Sett på transportbeskyttelsen før du bærer eller transporterer produktet.
- Sett aldri produktet ned med motoren i gang uten at du har det under oppsyn.
- Hvis produktet brukes ved temperaturer under – 10 °, må produktet og batteriet oppbevares på et oppvarmet sted i minst 24 timer før arbeidet starter.
- Stå aldri rett under en gren som skal kappes. Dette kan føre til alvorlig eller dødelig personskade.
- Følg gjeldende sikkerhetsregler for arbeid i nærheten av overhengende kraftledninger.
- Dette produktet er ikke elektrisk isolert. Hvis produktet kommer i kontakt med eller i nærheten av strømførende ledninger, kan dette føre til dødsfall eller alvorlig personskade. Elektrisitet kan overføres fra ett punkt til et annet med en såkalt spenningsbue. Jo høyere spenningen er, desto lengre vei kan elektrisiteten overføres. Elektrisitet kan også overføres gjennom grener og andre gjenstander, spesielt dersom de er våte. Hold alltid en avstand på minst 10 meter mellom produktet og spenningsførende ledninger og/eller gjenstander som berører dem. Hvis du må arbeide med kortere sikkerhetsavstand, må du alltid kontakte det aktuelle kraftselskapet for å sikre at strømmen er avslått før du påbegynner arbeidet.
- Et sløvt sagkjede kan øke risikoen for ulykker.

Personlig verneutstyr



ADVARSEL: Les de følgende advarselinstruksjonene før du bruker produktet.

- Benytt alltid godkjent verneutstyr når du bruker produktet. Verneutstyr kan aldri fullstendig forhindre

skade, men det reduserer skadeomfanget hvis ulykken inntreffer. Spør forhandleren din om hjelp til å velge riktig utstyr.

- Bruk hjelm hvis det er mulig at objekter kan falle ned på deg.

(Fig. 30)

- Bruk godkjent hørselsvern.

(Fig. 31)

- Bruk godkjent øyevern. Ved bruk av visir skal det også brukes godkjente vernebriller. Godkjente vernebriller er slike som tilfredsstillende standard ANSI Z87.1 for USA eller EN 166 for EU-land.

(Fig. 32)

- Bruk hansker når det er nødvendig, for eksempel når du fester, undersøker eller rengjør skjæreutstyret.

(Fig. 33)

- Bruk verne støvler, eller sko, med sklisliske såler.

(Fig. 34)

- Bruk bukser med sagbeskyttelse.
- Bruk klær av et slitesterkt materiale. Bruk alltid tykke langbukser og lange ermer. Unngå bruk av altfor vide klær som lett henger seg fast i kvister og grener. Ikke bruk smykker, kortbukser eller åpne sko, og ikke gå barbert. Sett håret opp over skuldrene.
- Ha førstehjelpsutstyr for hånden.

(Fig. 35)

Sikkerhetsutstyr på produktet



ADVARSEL: Les de følgende advarselsinstruksjonene før du bruker produktet.

I dette avsnittet forklares produktets sikkerhetsfunksjoner, hvilken funksjon det har, og hvordan man utfører kontroll og vedlikehold for å være sikker på at det fungerer. Se bruksanvisningen under overskriften *Produktoversikt på side 320* for å finne ut hvor disse delene er plassert på produktet.

Levetiden til produktet kan forkortes og risikoen for ulykker kan øke dersom produktvedlikeholdet ikke utføres på riktig måte, og dersom service eller reparasjoner ikke er fagmessig utført. Hvis du trenger ytterligere informasjon, kan du kontakte nærmeste servicesenter.



ADVARSEL: Bruk aldri et produkt med skader på sikkerhetsutstyret. Produktets sikkerhetsutstyr skal kontrolleres og vedlikeholdes som beskrevet i dette avsnittet. Hvis produktet ikke består alle kontrollene, må serviceverksted oppsøkes for reparasjon.



OBS: All service og reparasjon av maskinen krever spesialutdanning. Dette gjelder særlig maskinens sikkerhetsutstyr. Hvis maskinen ikke består alle kontrollene som er oppgitt nedenfor, må du oppsøke et serviceverksted. Kjøp av våre produkter garanterer at du kan få utført en fagmessig reparasjon og service. Hvis maskinen ikke er kjøpt hos en av våre servicefaghandlere, så spør dem etter nærmeste serviceverksted.

Slik kontrollerer du brukergrensesnittet Aspire P5-P4A

De grønne LED-lampene (A) viser ladestatusen. De grønne LED-lampene viser også at produktet er på.

1. Trykk på og hold inne av/på-knappen (B). (Fig. 36)
 - a) Produktet er slått på når de grønne LED-lampene (A) lyser.
 - b) Produktet er slått av når de grønne LED-lampene (A) ikke lyser.
2. Se *Feilsøking på side 334* hvis varselampen (C) blinker.

Slik kontrollerer du kraftutløserperren

Kraftutløserperren forhindrer at maskinen aktiveres ved et uhell. Når du slipper håndtaket, går kraftutløseren og kraftutløserperren tilbake til utgangsposisjonene.

1. For Aspire PE5-P4A: Skyv låseknappen forover. (Fig. 37)
2. Kontroller at kraftutløseren er låst når kraftutløserperren står i utgangsstillingen.
 - a) For Aspire P5-P4A: (Fig. 38)
 - b) For Aspire PE5-P4A: (Fig. 39)
3. Trykk på kraftutløserperren på den ene siden, og deretter på den andre siden. Kontroller at kraftutløserperren går tilbake til opprinnelig posisjon.
 - a) For Aspire P5-P4A: (Fig. 40)
 - b) For Aspire PE5-P4A: (Fig. 41)
4. Kontroller at kraftutløseren og kraftutløserperren kan bevege seg fritt, og at retur fjæren fungerer som den skal.
 - a) For Aspire P5-P4A: (Fig. 42)
 - b) For Aspire PE5-P4A: (Fig. 43)
5. Start produktet. Se *Drift på side 329*.
6. Gi full gass.
7. Slipp kraftutløseren, og sjekk at sagkjedet stanser helt.

Sikkerhetsinstruksjoner for skjæretutstyret



ADVARSEL: Les de følgende advarselsinstruksjonene før du bruker produktet.

- Bruk bare godkjente sverd/sagkjede-kombinasjoner og fileutstyr. Se *Vedlikehold på side 331* for instruksjoner.
- Bruk vernehansker når du bruker eller utfører vedlikehold på sagkjedet. Et sagkjede som ikke beveger seg kan også forårsake skader.
- Hold skjærtennene riktig filt. Følg instruksjonene, og bruk anbefalt filmal. Et sagkjede som er skadet eller feilfilt, øker risikoen for ulykker.

(Fig. 44)

- Oppretthold riktig dybdemålerinnstilling. Følg instruksjonene, og bruk anbefalt dybdemålerinnstilling. For stor dybdemålerinnstilling øker risikoen for kast.

(Fig. 45)

- Forsikre deg om at sagkjedet har riktig stramming. Hvis sagkjedet ikke ligger stramt mot sverdet, kan sagkjedet spore av. Feil kjedestrømning fører til økt slitasje på sverdet, sagkjedet og kjededrivhjulet. Se *Tilbehør på side 336*.

(Fig. 46)

- Utfør regelmessig vedlikehold på skjæretutstyret, og hold det riktig smurt. Smør sagkjedet før hver gang det brukes. Hvis sagkjedet ikke er riktig smurt, øker risikoen for slitasje på sverdet, sagkjedet og kjededrivhjulet.

(Fig. 47)

Batterisikkerhet



ADVARSEL: Les alle sikkerhetsinstruksjoner og generelle instruksjoner. Hvis du ikke følger sikkerhetsinstruksjonene og de generelle instruksjonene, kan det føre til elektrisk støt, brann eller alvorlig personskade. **Ta vare på sikkerhetsinformasjonen og de generelle instruksjonene for fremtidig bruk.**

- Disse sikkerhetsinstruksjonene gjelder bare for oppladbare 18 V litium-ionbatterier for POWER FOR ALL-systemet.
- Bruk det oppladbare batteriet kun i produkter fra POWER FOR ALL-systempartnere. 18 V oppladbare batterier merket med POWER FOR ALL er fullt ut kompatible med følgende produkter:
 - Alle produkter i 18 V POWER FOR ALL-batterisystemet.

– Alle 18 V-produkter fra POWER FOR ALL-systempartnere.

- Følg batterianbefalingene i bruksanvisningen for produktet. Bare på denne måten kan det oppladbare batteriet og produktet brukes uten fare, og de oppladbare batteriene beskyttes mot farglig overbelastning.
- Lad batteriene kun ved bruk av ladere som er anbefalt av produsenten eller av POWER FOR ALL-systempartnere. En lader som passer til én type batteri, kan utgjøre en brannfare hvis den brukes med et annet batteri.
- Batteriet leveres delvis oppladet. For å sikre full batterikapasitet må batteriet lades helt opp i laderen før du bruker elektroverktøyet for første gang.
- Oppbevar batteripakkene utilgjengelig for barn.
- Ikke åpne batteriet. Det er fare for kortslutning.
- Ved skade på og feil bruk av batteriet kan det komme ut damp. Batteriet kan begynne å brenne eller eksplodere. Sørg for at området er godt ventilert, og oppsøk lege dersom du opplever negative virkninger. Dampen kan irritere respirasjonssystemet.
- Hvis batteriet brukes på feil måte, eller hvis det er skadet, kan brennbar væske komme ut av batteriet. Unngå kontakt med denne væsken. Oppfyll med vann hvis kontakt oppstår ved et uhell. Oppsøk lege hvis væsken kommer i kontakt med øynene. Væske fra batteriet kan forårsake irritasjon eller brannskader.
- Hvis batteriet er skadet, kan væske komme ut, slik at nærliggende overflater blir tilsølt. Kontroller berørte deler. Rengjør disse delene, eller skift dem om nødvendig.
- Batteripakken må ikke kortsluttes. Når batteripakken ikke er i bruk, må den holdes unna andre metallgjenstander som binders, mynter, nøkler, spiker, skruer og andre små metallgjenstander som kan danne en forbindelse fra den ene batteripolen til den andre. Kortslutning av batteripolene kan føre til forbrenning eller brann.
- Batteriet kan bli skadet av spisse gjenstander som spiker eller skrutrekkere eller ved å bli utsatt for slag eller støt. Det kan oppstå en intern kortslutning som fører til at batteriet brenner, ryker, eksploderer eller overopphetes.
- Utfør aldri service på skadede batteripakker. Service av batteripakker skal kun utføres av produsenten eller autoriserte serviceleverandører.
- Beskytt batteriet mot varme, f.eks. mot kontinuerlig, kraftig sollys eller brann, og mot smuss, vann og fuktighet. Det er fare for eksplosjon og kortslutning.
- Bruk batteriet i produktet kun i omgivelsestemperaturer mellom -5°C – 40°C .
- Batteriet må bare oppbevares ved en omgivelsestemperatur på mellom -20°C – 50°C . La for eksempel ikke batteriet være i bilen om sommeren. Ved temperaturer på $< 0^{\circ}\text{C}$ kan noen enheter få redusert effekt.

- **Batteriet må kun lades ved en omgivelsestemperatur på 0 °C – +35 °C.** Lading utenfor dette temperaturområdet kan øke faren for skade på batteriet og brann.

Sikker bruk av batteriladeren



ADVARSEL: Les alle sikkerhetsinstruksjoner og generelle instruksjoner. Hvis du ikke følger sikkerhetsinstruksjonene og de generelle instruksjonene, kan det føre til elektrisk støt, brann eller alvorlig personskade. **Oppbevar disse instruksjonene på et sikkert sted.** Bruk laderen bare hvis du kan evaluere alle funksjonene fullstendig og utføre dem uten begrensninger, eller hvis du har mottatt tilsvarende instruksjoner.

- **Denne laderen er ikke ment for bruk av barn eller personer med fysiske, sensoriske eller mentale begrensninger eller manglende erfaring eller kunnskap.** Denne laderen kan brukes av barn som er 8 år eller eldre, og av personer som har fysiske, sensoriske eller mentale begrensninger eller manglende erfaring eller kunnskap, hvis en person som er ansvarlig for sikkerheten deres, har tilsyn med dem eller har instruert dem i sikker bruk av laderen og de forstår de tilknyttede farene. I andre tilfeller er det risiko for driftsfeil og personskader.
- **Ha tilsyn med barn under bruk, rengjøring og vedlikehold.** Barn må ikke leke med laderen.
- **Lad bare 18 V POWER FOR ALL-systembatterier med en kapasitet på 1,5 Ah og mer.** Batterispenningen må tilsvare batteriladespenningen til laderen. **Ikke prøv å lade ikke-oppladbare batterier.** Hvis du gjør det, er det risiko for brann og eksplosjon.
- **Bruk bare laderen i lukkede rom, og ikke i fuktige omgivelser.** Hvis det kommer vann inn i elektroverktøyet øker faren for elektrisk støt.
- **Hold laderen ren.** Smuss fører til fare for elektrisk støt.
- **Kontroller alltid laderen, kablen og støpselet før bruk. Slutt å bruke laderen hvis du oppdager skader. Ikke åpne laderen selv, og få den reparert bare av Husqvarna eller hos et autorisert After Sales-servicesenter som bare bruker originale reservedeler.** Skadede ladere, kabler og støpsler øker faren for elektrisk støt.
- **Ikke bruk laderen på en lettantennelig overflate (for eksempel papir, tekstiler osv.) eller i brennbare omgivelser.** Det er fare for brann fordi laderen varmes opp under bruk.

- **Ikke dekk til ventilasjonsåpningene på laderen.** Hvis du gjør det, kan laderen bli overopphetet og slutte å fungere som den skal.
- **Må bare lades med laderen som er spesifisert av produsenten.** En lader som passer til én batteripakke kan skape brannfare hvis den brukes med en annen batteripakke.
- **Ved skade på og feil bruk av batteriet kan det også komme ut damp.** Sørg for at området er godt ventilert, og oppsøk lege dersom du opplever negative virkninger. Dampen kan irritere respirasjonssystemet.
- **Hvis batteriet brukes feil, kan det komme væske ut av batteriet. Unngå kontakt med denne væsken. Skyll med vann hvis kontakt oppstår ved et uhell. Oppsøk lege hvis væsken kommer i kontakt med øynene.** Væske fra batteriet kan forårsake irritasjon eller brannskader.
- **Produkter som bare selges i Storbritannia:** Produktet er utstyrt med et BS 1363/A-godkjent støpselet med intern sikring (ASTA-godkjent iht. BS 1362). Hvis støpselet ikke passer til stikkontaktene, må det kuttes av, og et egnet støpselet må monteres i stedet av et autorisert kundeserviceverksted. Det nye støpselet skal ha samme sikringsstørrelse som det opprinnelige støpselet. Det avkuttete støpselet må kastes for å unngå fare for støt, og det må aldri settes inn i en stikkontakt et annet sted.

Sikkerhetsinstruksjoner for vedlikehold



ADVARSEL: Les de følgende advarslene før du utfører vedlikehold på produktet.

- Fjern batteriet før du utfører vedlikehold, andre kontroller eller monterer produktet.
- Operatøren må bare utføre vedlikehold og service som refereres til i denne bruksanvisningen. Henvend deg til forhandleren for mer omfattende vedlikehold og service.
- Ikke rengjør batteriet eller batteriladeren med vann. Sterke vaskemidler kan skade plasten.
- Hvis du ikke utfører vedlikehold, minsker levetiden til produktet og risikoen for ulykker øker.
- Det kreves spesiell opplæring for alt vedlikehold og reparasjonsarbeid, spesielt for sikkerhetsutstyret på produktet. Hvis ikke alle kontrollene i denne bruksanvisningen er godkjent etter at du har gjort vedlikehold, må du ta kontakt med serviceforhandleren. Vi garanterer at fagmessig reparasjon og service er tilgjengelig for produktet.
- Bruk bare originalreservedeler.

Montering Aspire PE5-P4A

Innledning



ADVARSEL: Les og forstå kapittelet om sikkerhet før du monterer produktet.

Slik fester du grenkutteren til teleskopriggrøret

1. Fest grenkutteren (A) til teleskopriggrøret (B). Grenkutteren skal gli lett inn i holderen på teleskopriggrøret. Hvis den ikke gjør det, er den ikke riktig montert. (Fig. 48)
2. Trekk til knotten (C).

Merk: Når grenkutteren er festet til teleskopriggrøret, blir brukergrensesnittet til grenkutteren koblet fra.

Slik justerer du lengden på teleskopriggrøret

1. Løsne skruéhåndtaket på riggrøret (A). (Fig. 49)
2. Juster riggrøret til en egnet lengde.
3. Trekk til skruéhåndtaket (B).

Slik monterer du kroken på veggen

- Monter kroken innendørs.

- Hold kroken unna sollys og i omgivelsestemperatur på -10 til 70 °C.
- Monter kroken på en vegg av gips, tre eller betong.



OBS: Kontroller at veggen tåler belastninger på minst 30 kg.

- Monter kroken på veggen med de tre skruene (A). Bruk veggplugg (B) hvis det er nødvendig.



OBS: Kontroller at skruene passer til veggtypen din.

- a) For Aspire P5-P4A: (Fig. 50)
 - b) For Aspire PE5-P4A: (Fig. 51)
- Snakk med Husqvarna-serviceverkstedet hvis du vil ha informasjon om tilgjengelig oppbevaringstilbehør for produktet.

Slik henger du produktet på kroken

- Heng grenkutteren på kroken som vist på illustrasjonen. (Fig. 52)
- Heng stangen på kroken som vist på illustrasjonen. (Fig. 53)

Drift

Slik utfører du en funksjonskontroll før du bruker produktet

1. Undersøk luftinntaket for smuss og skade. Fjern smuss og uønsket materiale fra produktet med en børste.
2. Trekk til alle muttere og skruer.
3. Kontroller at grenkutteren er riktig festet.
4. Kontroller grenkutteren for skader, for eksempel sprekker. Bytt ut grenkutteren hvis den er skadet.
5. Kontroller at dekslene er riktig festet og ikke er skadet.
6. Kontroller at produktet fungerer som det skal.

Batteri



ADVARSEL: Før du bruker batteriet, må du lese og forstå kapittelet om sikkerhet. Du må også lese og forstå bruksanvisningen for batteriet og batteriladeren.

Batteriet og batteriladeren må oppbevares i riktig omgivelsestemperatur.

	Omgivelsestemperatur
Bruk av batteriet i produktet	-5 °C – 40 °C
Lade batteriet	0 °C – 35 °C

Slik lader du batteriet

Lad batteriet før første gangs bruk.

Merk: Lading er bare mulig når batteritemperaturen er innenfor det tillatte temperaturområdet for lading (0 °C – 35 °C).

1. Koble strømledningen for batteriladeren til en jordet stikkontakt.



OBS: Kontroller at det er riktig spenning og frekvens.

2. Sett batteriet i batteriladeren. Batteriet er koblet til batteriladeren når den grønne indikatorlampen blinker. (Fig. 54)
3. Batteriet er fulladet når den grønne lampen på batteriladeren lyser kontinuerlig. Lad batteriet i maks. 24 timer.
4. Koble batteriladeren fra strømmettet.



OBS: Ikke dra i ledningen.

5. Fjern batteriet fra batteriladeren.

LED-lampe for batteristatus på batteriladeren

Den røde LED-lampen (A) og den grønne LED-lampen (B) på batteriladeren viser batteristatusen. Se *Slik lader du batteriet på side 329*.

(Fig. 55)

LED-lampe	Batteristatus
Grønn LED-lampe blinker raskt.	Batteriet lades.
Grønn LED-lampe blinker sakte.	Batteriet er 80 % ladet.
Grønn LED-lampe lyser kontinuerlig.	Batteriet er fullt oppladet.
Rød LED-lampe lyser kontinuerlig.	Se <i>Feilsøking av batteriladeren på side 334</i> .
Rød LED-lampe blinker raskt.	Se <i>Feilsøking av batteriladeren på side 334</i> .

LED-lampe for batteristatus på produktet

Når batteriet er installert i produktet, viser LED-lampene på produktet batteristatusen.

(Fig. 56)

LED	Batteristatus
LED-lampe 1, 2 og 3 lyser.	Fulladet.
LED-lampe 1 og 2 lyser.	Tilstrekkelig ladet
LED 1 lyser.	Lavt ladenivå i batteriet.
LED-lampe 1 blinker.	Batteriet er utladet. Batteristatuslampen blinker. Lad batteriet. Se <i>Slik lader du batteriet på side 329</i> .

Slik kobler du batteriet til produktet



ADVARSEL: Bruk bare litiumionbatterier i POWER FOR ALL-systemet P4A 18 V i produktet.

1. Kontroller at batteriet er fulladet.
2. Plasser batteriet i batteriholderen på produktet. Batteriet skal gli lett inn i batteriholderen. Hvis det ikke gjør det, er det ikke riktig installert.
 - a) For Aspire P5-P4A: (Fig. 57)
 - b) For Aspire PE5-P4A: (Fig. 58)
3. Skyv batteriet helt inn i batteriholderen. Batteriet låses på plass når du hører et klikk.
4. Kontroller at låsen låses riktig på plass.

Slik starter du produktet Aspire P5-P4A

1. Trykk på på/av-knappen på brukergrensesnittet (A). LED-lampene tennes. (Fig. 59)
2. Trykk på kraftutløserperren (B) fra venstre eller høyre side, og hold inne kraftutløseren (C).

Slik starter du produktet Aspire PE5-P4A

1. Skyv låsekappen forover. (Fig. 37)
2. Trykk på kraftutløserperren (A) fra venstre eller høyre side, og hold inne kraftutløseren (B). (Fig. 60)

Slik kutter du grener



ADVARSEL: Vær svært forsiktig når du jobber i nærheten av overhengende kraftlinjer. Fallende grener kan forårsake kortslutning.

- Når det er mulig, bør du plassere deg slik at du kan gjøre skår i rett vinkel mot grenen. (Fig. 61)
- Kapp store grener i flere deler, slik at du har bedre kontroll over hvor de faller. Du må også være oppmerksom på at fallende grener kan sprette mot brukeren når de treffer bakken. (Fig. 62)
- Sag aldri gjennom hevelsen ved roten av grenen, ettersom dette vil gi tregere leging og øke risikoen for soppangrep. (Fig. 63)
- Bruk stopperen på skjærehodet for å få støtte når du sager. Dette bidrar til å forhindre at skjærestyret «hopper» på grenen. (Fig. 64)
- Gjør det første skåret på undersiden av grenen, før du skjærer gjennom grenen. På denne måten forhindrer du at barken går i stykker, noe som kan føre til langsom leging og permanent skade på treet. Skåret skal ikke være dypere enn 1/3 av grentykkelsen. Dette for å unngå at skjærestyret setter seg fast. Hold kjedet i gang mens du trekker skjærestyret ut fra grenen, slik at det ikke setter seg fast. (Fig. 65)

- Sørg for at du har godt fofeste, og at du kan arbeide uten å bli hindret av grener, steiner og trær.



ADVARSEL: Du må aldri aktivere kraftutløseren uten at du har fullt utsyn til skjærestyret.

Slik stopper du produktet Aspire P5-P4A

1. Slipp kraftutløseren.
2. Trykk på på/av-knappen på brukergrensesnittet. LED-lampene slukkes.

3. Trykk på utløserknappen, og trekk ut batteriet. (Fig. 66)

Slik stopper du produktet Aspire PE5-P4A

1. Slipp kraftutløseren.
2. Skyv låseknappen for kraftutløseren bakover for å låse produktet.
3. Trykk på batteriutløserknappen, og ta ut batteriet. (Fig. 67)
4. Fjern teleskopakselen fra produktet om nødvendig.

Vedlikehold

Innledning



ADVARSEL: Les og forstå kapittelet om sikkerhet før du utfører vedlikeholdsarbeid på produktet.



ADVARSEL: Ta ut batteriet før du utfører vedlikehold på produktet.

Vedlikeholdsskjema

Vedlikehold	Daglig	Ukentlig	Månedlig
Rengjør de utvendige delene av produktet med en tørr klut. Du må ikke bruke vann.	X		
Kontroller at start- og stopp-knappen fungerer på riktig måte og ikke er skadet.	X		
Kontroller at kraftutløseren og kraftutløseren bakover fungerer riktig med hensyn til sikkerhet.	X		
Kontroller at alle kontrollene fungerer som de skal, og ikke er skadet.	X		
Hold håndtakene tørre og rene. Kontroller at det ikke er olje eller fett på håndtakene.	X		
Kontroller at sagkjededekselet ikke er skadet. Bytt ut sagkjededekselet hvis det er skadet.	X		
Kontroller at skruer og mutre sitter stramt.	X		
Kontroller at utløserknappene på batteriet fungerer riktig og låser batteriet i produktet.	X		
Kontroller at batteriladeren fungerer som den skal.	X		
Kontroller at batteriet ikke er skadet.	X		
Kontroller at batteriet er ladet.	X		
Kontroller at batteriladeren ikke er skadet.	X		
Kontroller sagkjedet.	X		

Vedlikehold	Daglig	Ukentlig	Månedlig
Slip sagkjedet.	X		
Kontroller strammingen av sagkjedet.	X		
Smør sagkjedet.	X		
Kontroller at sagkjedet ikke roterer uten at kraftutløseren er trykket inn.	X		
Undersøk alle kabler, koblinger og forbindelser. Kontroller at det ikke finnes skader eller smuss.		X	
Rengjør sagkjededekselet.		X	
Fjern grader fra sverdkantene.		X	
Kontroller forbindelsene mellom batteriet og produktet. Kontroller forbindelsen mellom batteriet og batteriladeren.			X
Kontroller at grenkutteren ikke er skadet. Bytt ut grenkutteren hvis den er skadet.	All service på grenkutteren må utføres av en godkjent Husqvarna-forhandler.		
Kontroller kjededrivhjulet for slitasje.	Skift kjededrivhjul etter cirka 20 timers drift, eller hyppigere om nødvendig.		

Slik kontrollerer du skjæreutstyret

1. Forsikre deg om at det ikke er sprekker i nagler eller lenker og at ingen nagler er løse. Skift ut om nødvendig. (Fig. 68)
2. Kontroller at sagkjedet er lett å bøye. Skift ut sagkjedet hvis det er stivt.
3. Sammenlign sagkjedet med et nytt sagkjede for å undersøke om nagler eller lenker er slitt.
4. Bytt sagkjedet når den lengste delen av skjæretannen er kortere enn 4 mm. Skift også sagkjedet hvis det er sprekker på kappene. (Fig. 69)

Slik bytter du ut sverdet og sagkjedet

1. Vri låseknotten mot klokken, og ta av beskyttelsesdekselet (A). (Fig. 70)
2. Ta av sverdet med sagkjedet festet.
3. Ta av sagkjedet fra sverdet.
4. Sett det nye sagkjedet i sporet på sverdet.
5. Monter det nye sverdet med sporet (B) på boltene (E) og hullet (D) på sverdpinnen (F).
6. Monter sagkjedet rundt drivhjulet (G). Sørg for at skjærtennene peker bort fra drivhjulet (C).
7. Monter beskyttelsesdekselet (A), og vri låseknotten med klokken.
8. Trekk til sagkjedet. Se *Slik justerer du strammingen på sagkjedet på side 333* for instruksjoner.

Slipe kjedet

Informasjon om sverdet og sagkjedet



ADVARSEL: Bruk vernehansker når du bruker eller utfører vedlikehold på sagkjedet. Et sagkjede som ikke beveger seg kan også forårsake skader.

Bytt ut slitte eller skadde sverd og sagkjeder med sverd/sagkjede-kombinasjonene som anbefales av Husqvarna. Dette er nødvendig for å bevare sikkerhetsfunksjonene til produktet. Se *Tilbehør på side 338* for en liste over sverd/kjede-kombinasjoner som vi anbefaler.

- Sverdlengde, tommer/cm. Informasjon om sverdlengde og kjedetype finner du vanligvis på den bakre enden av sverdet.

(Fig. 71)

- Kjededeling, tommer. Avstanden mellom drivlenkene til sagkjedet må stemme med avstanden til tennene på sverdet's nesehjul og drivhjulet.

(Fig. 72)

- Antall drivlenker. Antallet drivlenker avgjøres av sverdtypen.

(Fig. 73)

- Sverdsporbredde, tommer/mm. Sporbredden på sverdet må være den samme som bredden på kjededrivlenkene.

(Fig. 74)

- Sverdet må være rettet inn etter produktet.

(Fig. 75)

- Drivlenkebredde, mm/tommer.

(Fig. 76)

Generell informasjon om filing av kapperne

Ikke bruk et sløvt sagkjede. Hvis sagkjedet er sløvt, må du bruke mer kraft på å skyve sverdet gjennom treet. Hvis sagkjedet er svært sløvt, vil det ikke bli noen treflisser, men sagflis/sagmugg.

Et skarpt sagkjede eter seg gjennom treet, og treflisene blir lange og tykke.



ADVARSEL: Kraften til kastet øker kraftig hvis du ikke følger de følgende instruksjonene om filing.

Merk: Se *Slik filer du kapperne på side 333* for informasjon om filing av sagkjedet.

Slik filer du kapperne

1. Bruk en rundfil og en filmal til å file skjæretennene. (Fig. 77)

Merk: Se *Tilbehør på side 336* for informasjon om hvilken fil og filmal som Husqvarna anbefaler for sagkjedet ditt.

2. Påfør filmalen på kapperen på riktig måte. Se instruksjonene som fulgte med filmalen.
3. Flytt filen fra innsiden av skjærtennene og utover. Reduser trykket i trekkebevegelsen. (Fig. 78)
4. Fjern materiale fra den ene siden av alle skjærtennene.
5. Snu produktet, og fjern materiale på den andre siden.
6. Kontroller at alle skjærtennene har samme lengde.

Slik justerer du strammingen på sagkjedet



ADVARSEL: Et sagkjede med feil stramming kan løse fra sverdet og forårsake alvorlig personskade eller dødsfall.

Et sagkjede blir lengre når du bruker det. Det er viktig å justere sagkjedets stramming jevnlig for å sikre at den er riktig. Kontroller sagkjedets stramming før du bruker produktet. Stram sagkjedet så hardt som mulig, men det må være mulig å trekke sagkjedet rundt fritt for hånd.

Merk: Et nytt sagkjede trenger en innkjøringsperiode. Kontroller strammingen oftere i løpet av denne perioden.

1. Drei justeringsenheten for kjedestramming med klokken for å stramme sagkjedet. Stram sagkjedet så mye som mulig. Det må ligge stramt mot sverdet. (Fig. 79)

Merk: Drei hjulet opp (+) for mer stramming eller ned (-) for mindre stramming. Sagkjedet er strammet riktig når du enkelt kan dreie det for hånd mens det ligger stramt mot sverdet.

2. Kontroller at du enkelt og fritt kan trekke sagkjedet rundt for hånd og at det ikke henger ned fra sverdet. (Fig. 80)

Slik smører du skjæreutstyret



ADVARSEL: For dårlig smøring av skjæreutstyret kan resultere i sagkjedebrudd som kan medføre alvorlig, til og med livstruende skade.



ADVARSEL: Ikke bruk spillolje! Spillolje er skadelig for personer, produktet og miljøet.

Sagkjedeolje

- Bruk sagkjedeolje som fester seg godt til sagkjedet. Sagkjedeoljen må holde på viskositeten i all slags vær, f.eks. i varme somre eller kalde vintre.
- Bruk Husqvarna-kjedeolje for å maksimere sagkjedets levetid og holde innvirkningen på miljøet til et minimum. Hvis Husqvarna-sagkjedeolje ikke er tilgjengelig, bruker du en standard sagkjedeolje.
- I områder der olje for smøring av sagkjeder ikke er tilgjengelig, bruker du X-Guard BIO-kjedeolje.
- Kontroller at smøringen av sagkjedet fungerer som den skal. Fyll på sagkjedeolje, og undersøk sagkjedesmøringen ved behov.

Slik kontrollerer du sverdet

1. Kontroller om det er grader på sverdkantene. Fjern alle grader ved hjelp av en fil. (Fig. 81)
2. Rengjør sporet i sverdet. (Fig. 82)
3. Undersøk sporet i sverdet for slitasje. Bytt ut sverdet ved behov. (Fig. 83)
4. Undersøk om sverdspissen er ru eller svært slitt. (Fig. 84)
5. Snu sverdet daglig for å forlenge levetiden. (Fig. 85)

Slik rengjør du produktet, batteriet og batteriladeren

1. Rengjør produktet med en tørr klut etter bruk.
2. Rengjør batteriet og batteriladeren med en tørr klut. Hold batterispolene rene.
3. Kontroller at polene på batteriet og batteriladeren er rene før bruk.

4. Rengjør overflaten på innsiden av beskyttelsesdekslet med en børste.

2. Kontroller batteriladeren for skader, for eksempel sprekker.
3. Kontroller at strømledningen til batteriladeren ikke er skadet, og at det ikke er sprekker i den.

Slik kontrollerer du batteriet og batteriladeren

1. Kontroller batteriet for skader, for eksempel sprekker.

Feilsøking

Brukergrensesnitt Aspire P5-P4A

Problem	Mulige feil	Mulig løsning
Grønn LED-startlampe blinker.	Lav batterispenning.	Lad batteriet.
Rød LED-feillampe blinker.	Overbelastning.	Skjærestyret er blokkert. Slå av produktet. Fjern batteriet. Fjern uønsket materiale fra skjærestyret. Løsne kjedet.
	Temperaturavvik.	La produktet kjøle seg ned.
	Kraftregulatoren og startknappen trykkes på samtidig.	Slipp kraftregulatoren, og trykk på startknappen.
Grønn LED-lampe og rød LED-lampe blinker vekselvis.	Batteriet er utladet.	Lad batteriet.
	Batteriet er skadet.	Ta kontakt med serviceverkstedet ditt.

Feilsøking av batteriladeren

Indikatorlampe på batteriladeren	Årsak	Løsning
Den grønne lampen lyser kontinuerlig, og den røde blinker.	Batteriet er ikke satt inn i batteriladeren på riktig måte.	Ta batteriet ut av laderen, og sett det inn i laderen igjen.
	Batterikontaktene er skitne.	Rengjør batterikontaktene.
	Omgivelsestemperaturen er for høy eller for lav.	Bruk batteriladeren ved temperaturer mellom 0 og +35 °C.
	Batteriet er skadet.	Skift batteriet.
Den grønne og den røde lampen er av.	Batteriladeren er ikke koblet til strømuttaket på riktig måte.	Koble batteriladeren til et strømuttak.
	Feil ved strømuttak.	Koble batteriladeren til den spenningen og frekvensen som er angitt på typeskiltet.
	Batteriladekabelen er skadet.	Ta kontakt med et godkjent serviceverksted.
	Batteriladeren er skadet.	
Andre feil.	Hvis det oppstår andre feil, må du passe på at produktet er slått av, ta ut batteriet og kontakte et godkjent serviceverksted.	

Transport og oppbevaring

Transport og oppbevaring

- De medfølgende litiumionbatteriene samsvarer med kravene i loven om farlige varer.
- Følg de spesifikke kravene på emballasje og etiketter for kommersiell transport, inkludert av tredjeparter og fraktleverandører.
- Snakk med en person med spesiell opplæring i farlige materialer før du sender produktet. Følg alle gjeldende nasjonale forskrifter.
- Bruk tape på åpne kontakter når du plasserer batteriet i en pakke. Pakk batteriet stramt for å hindre bevegelse.
- Fjern batteriet ved lagring og transport.
- Oppbevar batteriet og batteriladeren på et sted som er tørt og fri for fukt og frost.
- Batteriet må ikke oppbevares på steder der det kan forekomme statisk elektrisitet. Ikke oppbevar batteriet i en metallkasse.
- Oppbevar batteriet i temperaturer mellom -20 °C (-4 °F) og $+50\text{ °C}$ ($+122\text{ °F}$) og unna direkte sollys.
- Oppbevar batteriladeren i temperaturer mellom $+5\text{ °C}$ ($+41\text{ °F}$) og $+45\text{ °C}$ ($+113\text{ °F}$) og unna direkte sollys.
- Bruk batteriladeren bare i temperaturer mellom 0 °C ($+32\text{ °F}$) og $+35\text{ °C}$ ($+95\text{ °F}$).
- Oppbevar produktet i temperaturer mellom -40 °C (-40 °F) og $+60\text{ °C}$ ($+140\text{ °F}$).
- Lad opp batteriet til 30–50 % før du setter det til oppbevaring i lange perioder.

- Oppbevar batteriladeren på et sted som er lukket og tørt.
- Hold batteriet og batteriladeren separert under oppbevaring. Ikke la barn eller andre uautoriserte personer røre utstyret. Oppbevar utstyret i et område som kan låses.
- Rengjør produktet og utfør en fullstendig service før du setter det til oppbevaring i lang tid.
- Bruk transportbeskyttelsen på produktet for å unngå personskader eller skade på produktet under transport og oppbevaring.
- Fest produktet på en sikker måte under transport.

Kassering av batteri, batterilader og produktet

Symbolet nedenfor indikerer at produktet er ikke husholdningsavfall. Resirkuler det på et gjenvinningsanlegg for elektrisk og elektronisk utstyr. Dette bidrar til å forhindre miljøskader og personskader.

Snakk med lokale myndigheter, det lokale renovasjonsvesenet eller forhandleren hvis du ønsker mer informasjon.

(Fig. 23)

Merk: Symbolet vises på produktet eller produktets emballasje.

Tekniske data

Tekniske data

	Aspire P5-P4A	Aspire PE5-P4A
Motor		
Type	PMDC 18V	PMDC 18V
Kjedehastighet, m/s	4,9	4,9
Vekt		
Uten batteri, kg/lb	1,6/3,5	3,1/6,8
Støyutslipp ⁴⁰		
Lydeffektnivå, målt dB(A)	88	88

⁴⁰ Utslipp av støy til omgivelsene målt som lydeffekt (L_{WA}) samsvarer med EF-direktiv 2000/14/EF. Forskjellen mellom garantert og målt lydeffekt er at garantert lydeffekt også omfatter spredning i måleresultatet og variasjoner mellom forskjellige produkter av samme modell, i henhold til direktivet 2000/14/EF.

	Aspire P5-P4A	Aspire PE5-P4A
Lydeffektnivå, garantert L_{WA} dB(A)	91	90
Lydnivåer⁴¹		
Ekvivalent lydtrykknivå ved brukerens øre, dB(A)	75	74
Vibrasjonsnivåer⁴²		
Vibrasjonsnivåer i håndtak, målt i henhold til ISO 22867, m/sek²		
Innfelt, fremre håndtak / bakre håndtak	–	0,5 / 0,5
Utfelt, fremre håndtak / bakre håndtak	–	0,3 / 0,3
Hovedhåndtak/hjelpehåndtak	0,8 / 0,4	–

Godkjente batterier

Dette produktet kan brukes med alle **POWER FOR ALL**-batterier. For best mulig ytelse anbefales det å bruke batterier med minimum 4,0 Ah.

Batteri	P4A 18-B45	P4A 18-B72
Type	Litium-ion	Litium-ion
Batterikapasitet, Ah	2,5	4,0
Nominell spenning, V	18	18
Vekt, kg	0,35	0,65
Antall celler (litiumion)	5	10

Godkjente batteriladere

Batterilader	P4A 18-C70
Inngangsspenning, V	Se informasjon om laderens typebestemmelse.
Frekvens, Hz	50–60
Effekt, W	70

Tilbehør

Kombinasjoner av sverd og sagkjede

Nedenstående kombinasjoner er CE-typegodkjent.

⁴¹ Ekvivalent lydtrykknivå i henhold til ISO 22868 beregnes som tidsvektet total energi for ulike lydtrykknivåer under forskjellige driftsforhold. Typisk statistisk spredning for ekvivalent lydtrykknivå er et standardavvik på 3 dB(A).







⁴² Rapporterte data for ekvivalent vibrasjonsnivå har en typisk statistisk spredning (standardavvik) på 1,5 m/s².

Sverd			Sagkjede	
Lengde, tommer	Deling, tommer	Sporbredde, mm	Type	Lengde, antall drivlenker
5	1/4 tomme	1,1	SP11G	32

Filing og filmaler for sagkjede

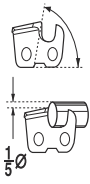
Hvis du ikke vet hvilket sagkjede du har på produktet ditt, kan du snakke med serviceforhandleren din.

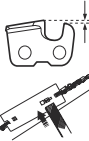
Bruk anbefalt filmal for å få riktige filevinkler. Vi anbefaler at du alltid bruker den anbefalte filmalen for å gjenopprette skarpheten til sagkjedet.

						
	mm/tommer	1 5 Ø			mm/tommer	
SP11G	3,5/9/64	60°	30°	0°	0,4/0,016	5299371-01

Samsvarserklæring

EU-samsvarserklæring

Vi, **Husqvarna AB**, SE-561 82 Huskvarna, Sverige, tlf.:
+46 36 146500, erklærer på eget ansvar at produktet:

Beskrivelse	Batteridrevet saks og grenkutter
Merke	Husqvarna
Type/modell	Aspire P5-P4A, Aspire PE5-P4A
ID	Serienumre datert 2022 og senere

fullstendig overholder følgende EU-direktiver og
-forskrifter:

Direktiv/regulering	Beskrivelse
2006/42/EF	«angående maskiner»
2014/30/EU	«angående elektromagnetisk kompatibilitet»
2011/65/EU	«om begrensning av bruk av visse farlige stoffer i elektrisk og elektronisk utstyr»
2000/14/EF	«angående utslipp av støy til omgivelsene»

og at følgende standarder eller tekniske spesifikasjoner
er anvendt: EN 62841-1:2015/A11:2022, EN ISO
11680-1:2021, EN ISO 12100:2010, EN IEC
55014-1:2021, EN IEC 55014-2:2021, EN IEC
63000:2018.

DEKRA Testing and Certification GmbH,
Handwerkstraße 15, 70565 Stuttgart, Germany, 0158,
har utført frivillig EF-typeundersøkelse i samsvar
med maskindirektivets (2006/42/EF) artikkel 12, punkt
3b. Certifikatet for EF-typeprøving har nummer:
4815039.22006.

Anvendt prosedyre for samsvarsvurdering i henhold til
direktiv 2000/14/EF, tillegg V.

For informasjon som gjelder støyutslipp, kan du se
Tekniske data på side 335.

Huskvarna, 2022-06-22



Claes Losdal, FoU-leder, Husqvarna AB
Ansvarlig for teknisk dokumentasjon



Lisenser

Copyright © 2012–2020 STMicroelectronics

Garantien dekker ikke feil som er resultatet av normal slitasje, uaktsomhet, defekt bruk, uautorisert reparasjon eller av at sugeapparat kobles til feil spenning.

Med enerett.

Redistribusjon og bruk i kilde- og binærform, med eller uten endring, er tillatt forutsatt at følgende vilkår er oppfylt:

- Redistribusjon av kildekode må inneholde opphavsrettmerknaden ovenfor, denne listen med vilkår og ansvarsfraskrivelsen nedenfor.
- Redistribusjon i binær form må reprodusere opphavsrettmerknaden ovenfor, denne listen med vilkår og ansvarsfraskrivelsen nedenfor i dokumentasjonen eller annet materiale som følger med i distribusjonen.
- Verken navnet på STMicroelectronics eller navnene på bidragsyterne kan brukes til å bifalle eller promotere produkter som er avledet av denne programvaren, uten en uttrykkelig forhåndsinhentet skriftlig tillatelse.

Denne programvaren leveres av opphavsretthaverne og bidragsyterne uten noen form for garanti. Alle uttrykte eller underforståtte garantier, herunder underforståtte garantier om salgbarhet og egnethet for et bestemt formål, fraskrives. Ikke under noen omstendigheter skal eieren av opphavsretten eller bidragsyterne holdes ansvarlige for eventuelle direkte, indirekte, tilfældige, spesielle, straffemessige skader eller følgeskader (herunder anskaffelse av erstatningsvarer eller -tjenester, tap av bruk, data eller fortjeneste eller avbrudd i forretningsdriften) uansett årsak og erstatningsjuss, uansett om det gjelder kontrakt, ansvar eller skadevoldende handling (inkludert uaktsomhet eller på annen måte) som oppstår på noen måte som følge av bruk av denne programvaren, selv om det er opplyst om muligheten for slik skade.

Apache 2.0-lisens

Copyright © 2009-2019 Arm Limited. Med enerett.

Versjon 2.0, januar 2004 <http://www.apache.org/licenses/>

Vilkår for bruk, reproduksjon og distribusjon

1. Definisjoner.

Lisens betyr vilkårene for bruk, reproduksjon og distribusjon som definert i delene 1 til 9 i dette dokumentet. **Lisensgiver** betyr eieren av opphavsretten eller enheten som er autorisert av eieren av opphavsretten, som gir lisensen. **Juridisk enhet** betyr samlingen av den fungerende enheten og alle andre enheter som kontrollerer, kontrolleres av eller er under felles kontroll med denne enheten. I sammenheng med denne definisjonen betyr **kontroll** (i) makten, direkte eller

indirekte, til å bestemme retningen eller ledelsen av en slik enhet, enten gjennom kontrakt eller på annen måte eller (ii) eierskap på femti prosent (50 %) eller mer av utestående aksjer eller (iii) begunstiget av en slik enhet. **Du** (med alle bøyingsformer) betyr en enkeltperson eller juridisk enhet som benytter tillatelsene som er gitt i denne lisensen. **Kilde**-form betyr den foretrukne måten å gjøre endringer på, herunder programvarekildekode, dokumentasjonskilde og konfigurasjonsfiler. **Objekt**-form betyr enhver utforming som er et resultat av mekanisk transformasjon eller oversettelse av en kildeform, herunder kompilert objektkode, generert dokumentasjon og konverteringer til andre medietyper. **Verk** betyr åndsverket, uansett om det er i kilde- eller objektform, som er gjort tilgjengelig gjennom lisensen, som angitt av en merknad om opphavsrett som er inngår i eller er knyttet til verket (et eksempel er gitt i vedlegget nedenfor). **Avledede verk** betyr alle verk, enten det er i kilde- eller objektform, som er basert på (eller avledet av) verket. Redaksjonelle revisjoner, kommentarer, utdypninger eller andre modifikasjoner av verket utgjør i sin helhet et originalt åndsverk. Med hensyn til denne lisensen skal ikke avledede verk omfatte verk som er adskillbare fra, eller som kun kobles (eller knyttes gjennom navn) til verket og avledede verk av det. **Bidrag** betyr ethvert åndsverk, inkludert den opprinnelige versjonen av verket og eventuelle endringer eller tillegg til verket eller avledede verk av det, som med hensikt sendes til lisensgiver for inkludering i verket av eieren av opphavsretten eller av en enkeltperson eller juridisk enhet som er autorisert til sending på vegne av eieren av opphavsretten. I denne definisjonen betyr **sendes** enhver form for elektronisk, muntlig eller skriftlig kommunikasjon som sendes til lisensgiveren eller dennes representanter, herunder kommunikasjon på elektroniske postlister, kildekodekontrollsystemer og systemer for problemsporing som administreres av eller på vegne av lisensgiveren med formål om å drøfte og forbedre verket, men unntatt kommunikasjon som tydelig merkes eller på annen måte er angitt skriftlig av eieren av opphavsretten som **«ikke et bidrag»**. **Bidragsyter** betyr lisensgiver og alle enkeltpersoner eller juridiske enheter som mottar et bidrag av lisensgiver og som deretter innlemmes i verket.

2. Tildeling av opphavsrettslisens.

I henhold til vilkårene i denne lisensen gir hver bidragsyter deg herved en varig, verdensomspennende, ikke-eksklusiv, kostnadsfri, royalty-fri, ugenkallelig opphavsrettslisens til å reprodusere, lage avledede verk av, vise offentlig, fremføre offentlig, videreleisensiere og distribuere verket og slike avledede verk i kilde- eller objektform.

3. Tildeling av patentlisens.

I henhold til vilkårene i denne lisensen gir hver bidragsyter deg herved en varig, verdensomspennende,

ikke-eksklusiv, kostnadsfri, royalty-fri, ugjenkallelig (med de unntak som er angitt i denne delen) patentlisens å lage, ha laget, bruke, tilby salg av, selge, importere og på annen måte overdra verket, der en slik lisens kun gjelder for de patentkrav som er lisensierbare fra en slik bidragsyter, og som nødvendigvis krenkes kun gjennom deres bidrag eller gjennom en kombinasjon av deres bidrag med verket som et slikt bidrag ble sendt til. Hvis du iverksetter patentrettstvister mot en enhet (inkludert krysskrav eller motkrav i et søksmål) som påstår at verket eller et bidrag som er innarbeidet i verket, utgjør direkte eller medvirkende brudd på patentrettigheter, skal alle patentlisenser du har fått i henhold til denne lisensen for det aktuelle verket, dermed opphøre fra og med datoen da et slikt søksmål fremmes.

4. Redistribusjon.

Du kan reproducere og distribuere kopier av verket eller avledede verk av det i alle medier, med eller uten endringer, og i kilde- eller objektform, forutsatt at du oppfyller følgende betingelser:

- Du må gi andre mottakere av verket eller avledede verk en kopi av denne lisensen og
- du må sørge for at eventuelle endrede filer har tydelige merknader som slår fast at du har endret filene, og du må beholde, i kildeform i avledede verk som du distribuerer, alle merknader om opphavsrett, patent, varemerke og tilskrivelse fra verkets kildeform, med unntak av de merknadene som ikke gjelder noen del av det avledede verket, og
- hvis verket inneholder en «**MERKNAD**»-tekstfil som en del av distribusjonen, må eventuelle avledede verk du distribuerer, inkludere en lesbar kopi av tilskrivningsmerknadene i denne MERKNAD-filen, med unntak av de merknadene som ikke gjelder for noen del av det avledede verket, på minst ett av følgende steder: I en MERKNAD-tekstfil som distribueres som en del av avledede verk, i kildeform eller -dokumentasjon, hvis det leveres sammen med det avledede verket eller i en visning generert av det avledede verket, hvis og hvor slike tredjepartsmerknader vanligvis vises. Innholdet i MERKNAD-filen er kun til informasjon og endrer ikke lisensen. Du kan legge til dine egne tilskrivningsmerknader i avledede verk som du distribuerer, sammen med eller som et tillegg til MERKNAD-teksten fra verket, forutsatt at slike tilskrivningsmerknader ikke kan tolkes som endring av lisensen. Du kan legge til din egen erklæring om opphavsrett i endringene dine og du kan gi ytterligere eller ulike lisensvilkår for bruk, reproduksjon eller distribusjon av endringene dine, eller for ethvert slik avledet verk som helhet, forutsatt at din bruk, reproduksjon og distribusjon av verket ellers er i samsvar med vilkårene i denne lisensen.

5. Innsending av bidrag.

Med mindre du uttrykkelig oppgir noe annet, skal ethvert bidrag som med hensikt er sendt inn for å inkluderes i verket av deg til lisensgiveren, være i henhold til vilkårene i denne lisensen, uten ytterligere

vilkår. Til tross for det ovenstående skal ingenting i dette dokumentet avløse eller endre vilkårene i en separat lisensavtale du måtte ha inngått med lisensgiver angående slike bidrag.

6. Varemerker.

Denne lisensen gir ikke tillatelse til å bruke handelsnavnene, varemerkene, servicemerkene eller produktnavnene til lisensgiveren, med mindre det er nødvendig for rimelig og vanlig bruk for å beskrive opprinnelsen til verket og reproducere innholdet i MERKNAD-filen.

7. Ansvarsfraskrivelse for garanti.

Med mindre det kreves av gjeldende lov eller er skriftlig avtalt, stiller lisensgiver verket (og enhver bidragsyter gir sitt bidrag) til rådighet uten noen form for garanti, verken uttrykt eller innforstått, herunder eventuelle garantier eller vilkår om eiendomsrett, ikke-krenkelse, salgbarhet, eller egnethet for et bestemt formål. Du er alene ansvarlig for å fastslå hensiktsmessigheten av å bruke eller redistribuere verket og påtar deg eventuelle risikoer som er knyttet til din utøvelse av tillatelser gitt i denne lisensen. 8. Ansvarsbegrensning. Ikke under noen omstendigheter eller under noen juridisk metode, enten det er forvoldt (inkludert uaktsomhet), i kontrakt eller annet, med mindre gjeldende lov krever det (som forsett og grov uaktsomhet) eller skriftlig avtalt, skal noen bidragsyter være ansvarlig overfor deg for skader, inkludert direkte, indirekte, spesielle, tilfeldige eller følgeskader i alle former som oppstår som følge av denne lisensen eller som følge av bruk eller manglende mulighet til å bruke verket (herunder skader for tap av goodwill, arbeidsstans, datamaskinsvikt eller -feil eller alle andre kommersielle skader eller tap), selv om en slik bidragsyter er informert om muligheten for slike skader.

9. Aksept av garanti eller tilleggsansvar.

Når du redistribuerer verket eller avledede verk av det, kan du velge å tilby og kreve et gebyr for aksept av støtte, garanti, erstatning eller andre ansvarsforpliktelser eller rettigheter i samsvar med denne lisensen. Når du aksepterer slike forpliktelser, kan du imidlertid bare handle på egne vegne og på eget ansvar, ikke på vegne av noen annen bidragsyter, og bare hvis du samtykker i å erstatte, forsvare og holde enhver bidragsyter skadesløs for ethvert ansvar du har pådratt deg, eller for krav som fremsettes mot en slik bidragsyter på grunn av din aksept av en slik garanti eller tilleggsansvar. Slutt på vilkårene

Sisällys

Johdanto.....	341	Kuljetus ja säilytys.....	356
Turvallisuus.....	343	Tekniset tiedot.....	356
Asentaminen Aspire PE5-P4A.....	350	Tarvikkeet.....	357
Käyttö.....	350	Vaatimustenmukaisuusvakuutus.....	359
Huolto.....	352	Lisenssit.....	360
Vianmääritys.....	355		

Johdanto

Tuotekuvas

Tuote Husqvarna Aspire P5-P4A on akkukäyttöinen oksasaha.

Laite Husqvarna Aspire PE5-P4A on akkukäyttöinen varrellinen oksasaha, jossa on teleskooppitoiminto.

Laitetta kehitetään jatkuvasti turvallisemmaksi ja tehokkaammaksi. Lisätietoja saat huoltoliikkeestä.

Tuotteen kuvaus

(Kuva 1)

1. Oksasaha
2. Teräketjun suojus
3. Terälevy
4. Suojakannen lukitusnappi
5. Käyttöliipaisimen varmistin, oksasaha
6. Käyttöliipaisin, oksasaha
7. Käyttöliittymä
8. Pääkahva, oksasaha
9. Akku
10. Oksasahan lukitusnappi
11. Runkoputki
12. Teleskooppitoiminto
13. Lukituspainike
14. Käyttöliipaisin, varrellinen oksasaha
15. Käyttöliipaisimen varmistin, varrellinen oksasaha
16. Akun vapautuspainike
17. Liitin
18. Akkulaturi
19. Virran ja varoitusten merkkivalo
20. Kuljetussuojus
21. Käyttöohje
22. Koukku oksasahalle, ruuvit ja ruuvitulpat
23. Koukku varrelliselle oksasahalle, ruuvit ja tulpat
24. Bio-teräketjuöljy
25. Kuusiokoloavain

Laitteen symbolit

(Kuva 2) VAROITUS: Tämä laite voi olla vaarallinen ja aiheuttaa käyttäjälle tai

Käyttötarkoitus

Käytä laitetta oksien ja risujen katkaisuun. Älä käytä laitetta muihin tehtäviin.

Pikaopas

Avaa tuotteen käyttöohjeet skannaamalla QR-koodi.

(Kuva 27)

sivullisille vakavia vahinkoja tai kuoleman. Ole varovainen ja käytä laitetta oikein.

(Kuva 3)

Lue käyttöohje huolellisesti ja varmista, että ymmärrät sen sisällön, ennen kuin alat käyttää laitetta.

(Kuva 4)

Laite Aspire P5-P4A: Käytä hyväksytyjä suojalaseja.

(Kuva 5)

Laite Aspire PE5-P4A: Käytä suojakypärää paikoissa, joissa päällesi voi pudota esineitä. Käytä hyväksytyjä kuulonsuojaimia. Käytä hyväksytyjä suojalaseja.

(Kuva 6)

Käytä hyväksytyjä suojakäsineitä.

(Kuva 7)

Käytä kestäviä luistamattomia jalkineita. (Koskee vain varrellista oksasahaa.)

(Kuva 8)

Tasavirta.

(Kuva 9)

Nimellisjännite, V

(Kuva 10)

Ei saa altistaa sateelle.

(Kuva 11)

Teräketjuöljyn lisääminen.

(Kuva 12)

Pyörimissuunta, teräketju.

(Kuva 13)

Tapaturmavaara. Pidä kädet poissa teräketjun ulottuvilta.

(Kuva 14)	Löysää nuppia kääntämällä vasemmalle, kiristä nuppia kääntämällä oikealle.		
(Kuva 15)	Laitte täyttää voimassa olevien EU-direktiivien vaatimukset.		
(Kuva 16)	Tämä tuote täyttää sovellettavissa olevien UK-säädösten vaatimukset.	(Kuva 18)	Laitetta tai sen pakkausta ei saa hävittää kotitalousjätteen mukana. Vie se asianmukaiseen sähkö- ja elektroniikkalaitteiden keräyspisteeseen.
(Kuva 17)	Melupäästöt ympäristöön -tarra EU:n ja Yhdistyneen kuningaskunnan direktiivien ja säädösten mukaisesti sekä Uuden		
(Kuva 21)		Tätä laitetta ei ole eristetty sähköisesti. Jos laite joutuu kosketuksiin jännitteellisten johtimien kanssa tai niiden lähelle, voi seurauksena olla kuolemantapaus tai vakava vamma. Sähköjännite voi siirtyä pisteestä toiseen nk. valokaarta pitkin. Mitä suurempi jännite on sitä pidemmän matkan se voi kulkea. Sähköjännite voi kulkea myös oksia ja muita esineitä pitkin, varsinkin jos ne ovat märkiä. Pidä aina vähintään 10 m:n etäisyys laitteen ja jännitteellisen johtimen ja/tai sen kanssa kosketuksissa olevien esineiden välillä. Jos joudut työskentelemään lyhyemmällä turvavälillä, ota aina yhteys ko. sähköyhtiöön varmistaaksesi, että jännite on katkaistu, ennen kuin aloitat työsi.	
		Laitteen käyttäjän on varmistettava, etteivät ihmiset ja eläimet tule työn aikana 15 metriä lähemmäksi. (Koskee vain varrellista oksasahaa.)	
(Kuva 22)		Tyyppikilvessä tai lasermerkinnässä näkyy sarjanumero, jossa yyyy on valmistusvuosi ja ww on valmistusviikko.	

Huomautus: Muita laitteen tunnuksia/tarroja tarvitaan tietyillä markkina-alueilla ilmaisemaan erityisiä sertifiointivaatimuksia.

(Kuva 19) Käytä ja säilytä akkulatoria ainoastaan sisätiloissa.

(Kuva 20) Kaksoiseristys.

Akun ja/tai akkulaturin symbolit

(Kuva 23)	Vie tämä tuote asianmukaiseen sähkö- ja elektroniikkalaitteiden keräyspisteeseen. (Vain Eurooppa)
(Kuva 24)	Käytä akkua vain POWER FOR ALL-järjestelmäkumppanien tuotteissa.
(Kuva 25)	Suojaa akku tulelta, lialta, vedeltä, kosteudelta ja kuumuudelta, kuten jatkuvalta voimakkaalta auringonvalolta. Akku voi räjähtää tai voi aiheutua oikosulku.
(Kuva 26)	

Tuotteen vaurioituminen

Emme ole vastuussa tuotteen vaurioitumisesta, jos:

- tuote on korjattu virheellisesti
- tuotteen korjaamiseen on käytetty muita kuin valmistajan omia tai sen hyväksymiä osia
- tuotteessa on muu kuin valmistajan oma tai sen hyväksymä lisävaruste
- tuotetta ei ole korjattu valtuutetussa huoltopisteessä tai hyväksytyllä asiantuntijalla.

Valmistaja

Husqvarna AB

Drottninggatan 2, SE-561 82, Huskvarna, Sweden, tel: +46-36-146 500

Turvallisuus

Turvallisuusmääritelmät

Varoituksia, huomioita ja huomautuksia käytetään, kun jotakin käyttöohjeen osaa halutaan erityisesti korostaa.



VAROITUS: Tätä käytetään, jos käyttöohjeen noudattamatta jättämisestä voi seurata käyttäjän tai sivullisen vamma tai kuolema.



HUOMAUTUS: Tätä käytetään, jos käyttöohjeen noudattamatta jättämisestä voi seurata koneen, muiden materiaalien tai ympäristön vaurioituminen.

Huomautus: Tätä käytetään tietyissä tilanteissa tarvittavien lisätietojen antamiseen.

Yleiset sähkötyökaluja koskevat varoitukset



VAROITUS: Lue kaikki turvavaroitukset ja kaikki ohjeet. Varoitusten ja ohjeiden noudattamisen laiminlyöminen voi johtaa sähköiskuun, tulipaloon ja/tai vakavaan tapaturmaan.

Huomautus: Säädä kaikki varoitukset ja ohjeet tulevaa käyttöä varten. Varoituksissa termillä "sähkötyökalu" tarkoitetaan verkkosähköllä toimivaa (johdollista) sähkötyökalua tai akkukäyttöistä (johdotonta) sähkötyökalua.

Työalueen turvallisuus

- **Pidä työalue siistinä ja hyvin valaistuna.** Sotkuiset tai hämärät alueet ovat alttiita onnettomuuksille.
- **Älä käytä sähkötyökaluja räjähdysriskissä ympäristössä, esimerkiksi herkästi syttyvien nesteiden, kaasujen tai pölyn läheisyydessä.** Sähkötyökaluista lähtevät kipinät voivat sytyttää pölyn tai kaasut.
- **Pidä lapset ja sivulliset poissa, kun käytät sähkötyökalua.** Häiriöt voivat saada sinut menettämään työkalun hallinnan.

Sähköturvallisuus

- **Sähkötyökalun pistokkeen on sovittava pistorasiaan. Älä koskaan muuta pistoketta millään tavoin. Älä käytä mitään pistokesovittimia maadoitettujen sähkötyökalujen kanssa.** Alkuperäiset pistokkeet ja sopivat pistorasiat vähentävät sähköiskun vaaraa.

- **Varo koskettamasta maadoitettuja pintoja, kuten putkia, pattereita, liesiä ja jääkaappeja.** Sähköiskun riski kasvaa, jos käyttäjän kehoon kohdistuu maadoitus.
- **Älä altista sähkötyökaluja sateelle tai märille olosuhteille.** Sähkötyökaluun tunkeutunut vesi lisää sähköiskun vaaraa.
- **Älä vahingoita johtoa. Älä koskaan käytä sähkötyökalun johtoa työkalun kantamiseen, vetämiseen tai pistokkeen irrottamiseen pistorasiasta. Pidä johto etäällä lämmönlähteistä, öljystä, terävistä reunoista ja liikkuvista osista.** Vahingoittuneet tai sokeutuneet johdot lisäävät sähköiskun vaaraa.
- **Kun käytät sähkötyökalua ulkona, käytä ulkotiloihin sopivaa jatkojohtoa.** Ulkokäyttöön sopivan johdon käyttäminen vähentää sähköiskun vaaraa.
- **Mikäli et voi välttää sähkötyökalun käyttöä kosteissa olosuhteissa, käytä maavuotokatkaisinta.** Maavuotokatkaisimen käyttö vähentää sähköiskun vaaraa.

Henkilökohtainen turvallisuus

- **Vaara! Älä käytä laitetta voimajohtojen läheisyydessä.** Laitetta ei ole suunniteltu suojaamaan käyttäjää sähköiskulta, mikäli laite osuu sähkölinjoihin. Katso turvalliset etäisyydet voimajohtoihin paikallisista määräyksistä ja varmista, että käyttöalue on turvallinen, ennen kuin käytät ketjullista oksasaha.
- **Pysy valpavana, katso mitä teet ja käytä tervettä järkeä käyttäessäsi sähkötyökalua. Älä käytä sähkötyökalua väsyneenä tai alkoholin, huumeiden tai lääkityksen vaikutuksen alaisena.** Hetken epähuomio sähkötyökaluja käytettäessä voi johtaa vakavaan henkilövahinkoon.
- **Käytä henkilökohtaisia suojavarusteita. Pidä aina silmäsuojia.** Hengityssuojain, luistamattomat turvakengät, kypärä, kuulosuojaimet ja muut suojavarusteet niitä vaativissa oloissa käytettyinä vähentävät henkilövahinkoja.
- **Estä tahaton käynnistys. Varmista ennen virtalähteeseen ja/tai akkuun kytkemistä, työkaluun tarttumista tai sen kantamista, että sen virta on katkaistu.** Sähkötyökalujen kantaminen sormi katkaisijalla tai niiden kytkeminen sähköverkkoon tai akkuun katkaisimen ollessa päällä altistaa onnettomuuksille.
- **Irrota mahdolliset säätöavaimet ennen virran kytkemistä sähkötyökaluun.** Sähkötyökalun pyöriivään osaan kiinnitetty avain voi aiheuttaa henkilövahingon.
- **Älä kurota. Säilytä aina tukeva asento ja tasapaino.** Tämä mahdollistaa sähkötyökalun paremman hallinnan odottamattomissa tilanteissa.

- **Pukeudu oikein. Älä käytä löysästi istuvia vaatteita tai koruja. Pidä hiukseksi, vaatteesi ja käsineesi poissa liikkuvista osista.** Löysät vaatteet, korut tai pitkät hiukset voivat tarttua liikkuviin osiin.
- **Jos käytettävissä on kytkentämahdollisuus pölynpoistojärjestelmälle, varmista, että se kytketään ja että sitä käytetään oikein.** Pölynpoistojärjestelmän käyttö voi vähentää pölyyn liittyviä riskejä.
- **Vaikka olisit käyttänyt työkaluja usein ja tuntisit ne hyvin, muista aina ottaa huomioon työkalun turvamääräykset.** Huolimaton toiminta voi aiheuttaa vakavia vahinkoja sekunnin murto-osassa.
- **Tärinäpäästöt sähkötyökalun varsinaisen käytön aikana voivat poiketa ilmoitetusta kokonaisarvosta työkalun käyttötavasta riippuen.** Käyttäjien tulee itsensä suojaamiseksi noudattaa turvatoimia, jotka perustuvat päästöjen arviointiin todellisissa käyttöolosuhteissa (huomioon ottaen kaikki käyttöjakson osat, kuten työkalun päättäytykemisaika ja se, milloin se käy joutokäynnillä, liipaisimen lisäksi).

Sähkötyökalujen käyttö ja huolto

- **Älä pakota sähkötyökalua. Käytä käyttötarkoitukseen sopivaa sähkötyökalua.** Oikea sähkötyökalu tekee työn paremmin ja turvallisemmin nopeudella, jota varten se on suunniteltu.
- **Älä käytä sähkötyökalua, jos virtaa ei voi kytkeä ja katkaista virtakatkaisimella.** Mikä tahansa sähkötyökalu, jota ei voi hallita katkaisimella, on vaarallinen, ja se pitää korjata.
- **Irrota pistoke pistorasiasta ja/tai akku sähkötyökalusta ennen kuin teet mitään säätöjä, vaihdat lisävarusteita tai varastoit sähkötyökalun.** Sellaiset varotoimet vähentävät riskiä, että sähkötyökalu käynnistetään vahingossa.
- **Varastoit käyttämättömät sähkötyökalut pois lasten ulottuvilta, äläkä anna henkilöiden, jotka eivät tunne sähkötyökalua tai näitä ohjeita, käyttää sähkötyökalua.** Sähkötyökalut ovat vaarallisia kouluttamattomien käyttäjien käsissä.
- **Huolla sähkötyökaluja. Tarkista, etteivät liikkuvat osat ole väärin suunnattuja tai tarttuvia, ettei mikään osa ole murtunut sekä kaikki muut tekijät, jotka voivat vaikuttaa sähkötyökalun toimintaan. Jos sähkötyökalu on vahingoittunut, korjauta se ennen käyttöä.** Monet onnettomuudet johtuvat huonosti huollettavista sähkötyökaluista.
- **Pidä leikkaustyökalut terävinä ja puhtaina.** Oikein huolletut leikkaustyökalut, joiden leikkausreunat ovat terävät, eivät juutu kiinni niin helposti ja ovat helpommin hallittavissa.
- **Käytä sähkötyökalua, lisävarusteita, teriä jne. näiden ohjeiden mukaisesti ottaen huomioon työskentelyolosuhteet ja suorittettavan työn laadun.** Sähkötyökalun käyttäminen ennakoituista poikkeavissa olosuhteissa voi johtaa vaaratilanteeseen.
- **Pidä kahvat ja tarttumapinnat kuivina, puhtaina ja öljyttöminä sekä puhtaana vaseliinista.** Liukkaat

kahvat ja tarttumapinnat eivät mahdollista työkalun turvallista käsittelyä ja hallintaa odottamattomissa tilanteissa.

Akkukäyttöisten työkalujen käyttö ja huolto

- **Lataa akku ainoastaan valmistajan tarkoitukseen nimeämällä laturilla.** Tietynlaisen akustoon soveltuva laturi voi aiheuttaa tulipalon vaaran, jos sitä käytetään toisenlaisen akuston lataamiseen.
- **Liitä työkaluihin ainoastaan niissä käytettäviksi hyväksytyt akkuja.** Muunlaisten akkujen käyttö voi aiheuttaa tapaturmien tai tulipalon vaaran.
- **Kun akkua ei käytetä, pidä se etäällä metalliesineistä, kuten paperiliittimistä, kolikoista, avaimista, nautoista, ruuveista tai muista pienistä metalliesineistä, jotka saattavat aiheuttaa kosketuksen liittinten välillä.** Akkuliitinten saattaminen keskenään oikosulkuun voi aiheuttaa palovammoja tai tulipalon.
- **Akusta voi tihkua nestettä väärissä olosuhteissa. Vältä kosketusta akkunesteeseen. Jos akkunestettä joutuu iholle, huuhtelee ihoalue vedellä. Jos neste joutuu kosketuksiin silmien kanssa, ota myös yhteys lääkäriin.** Akkuneste voi aiheuttaa ihoärsytystä tai palovammoja.
- **Älä käytä vaurioitunutta tai muutettua akkua tai työkalua.** Jos tuotteessa käytetään vaurioituneita tai muutettuja akkuja, tuote ei välttämättä toimi asianmukaisesti. Seurauksena saattaa olla tulipalo, räjähdys tai tapaturma.
- **Älä altista akkua tai työkalua tulelle tai korkeille lämpötiloille.** Laitteen altistuminen tulelle tai yli 130 °C:n lämpötilalle voi aiheuttaa räjähdyksen.
- **Noudata kaikkia latausohjeita äläkä lataa akkua tai työkalua ohjeissa määrätyn lämpötila-alueen ulkopuolella.** Akun lataaminen väärin tai sallituista lämpötiloista poikkeavissa olosuhteissa voi vahingoittaa akkua ja lisätä tulipalorisikiä.

Huolto

- **Anna sähkötyökalun korjaaminen pätevän korjaajan tehtäväksi, joka käyttää vain täysin samanlaisia vaihto-osia.** Tämä varmistaa, että sähkötyökalu säilyy turvallisena käyttäjä.
- **Älä koskaan huolla vahingoittuneita akkuja.** Akkuja saavat huoltaa vain valmistaja ja valtuutetut palveluntarjoajat.

Oksasahan turvavaroitukset – henkilökohtainen turvallisuus

- **Pidä kaikki ruumiinosat poissa teräkeijun ulottuvilta, kun käytät oksasaha.** Varmista ennen oksasahan käynnistämistä, ettei teräkeiju osu mihinkään. Hetken huolimattomuus oksasahaä käytettäessä voi aiheuttaa vaatteiden tai kehon tarttumisen teräkeijuun.
- **Pidä oksasaha aina tukevassa otteessa oikea käsi takakahvassa ja vasen käsi etukahvassa.** Moottorisahan pitäminen kädet päinvastaisessa

asennossa lisää henkilövahingon riskiä, joten sitä ei pidä tehdä koskaan.

- **Pidä oksasahaa käsissäsi tarttumalla ainoastaan sen eristettyihin tartuntapintoihin, sillä teräketju voi osua näkymättömissä oleviin johtoihin tai omaan virtajohtoonsa.** Jos teräketju osuu jännitteiseen johtoon, oksasahan paljaat metalliosat tulevat jännitteisiksi ja käyttäjä voi saada niistä sähköiskun.
- **Käytä suojalaseja. Lisäsuojausta kuulolle, päälle, käsille ja jaloille suositellaan.** Asianmukainen suojavarustus pienentää lentävistä roskista tai teräketjun tahattomasta koskettamisesta aiheutuvien henkilövahinkojen riskiä.
- **Pidä aina kunnollinen jalansija ja käytä moottorisahaa vain seistessäsi kiinteällä, turvallisella ja tasaisella pinnalla.** Liukkaat tai epätasaiset pinnat voivat aiheuttaa tasapainon tai oksasahan hallinnan menettämisen.
- **Varo takaiskimmahdusta, kun sahaat jännityksessä olevaa oksaa.** Kun puun kuitujen jännitys vapautuu, jännityksessä oleva oksa voi osua käyttäjään ja/tai heittää oksasahaa hallitsemattomasti.
- **Ole erittäin varovainen sahatessasi pensaita ja taimia.** Ohut materiaali voi tarttua oksasahaan ja lyödä sinua kohti tai vetää sinut pois tasapainosta.
- **Noudata voitelua, ketjun kiristystä sekä terälevyn ja -ketjun vaihtoa koskevia ohjeita.** Virheellisesti kiristetty tai voideltu teräketju voi joko katketa tai kasvattaa takapotkun riskiä.
- **Kanna oksasahaa etukahvasta virta katkaistuna ja pois päin kehostasi.** Kun kuljetat oksasahaa tai viet sen varastoon, käytä aina terälevyn suojaa. Kun oksasahaa käsitellään asianmukaisesti pyörivän teräketjun tahattoman kosketuksen vaara on pienempi.
- **Sahaa vain puuta. Älä käytä oksasahaa muihin kuin asianmukaisiin tarkoituksiin. Älä sahaa esimerkiksi metalla, muovia, kiveä tai muita kuin puisia rakennusmateriaaleja.** Oksasahan käyttö muihin kuin sille tarkoitettuihin tehtäviin voi aiheuttaa vaaratilanteen.
- **Pidä kahvat kuivina, puhtaina ja öljytöminä sekä puhtaana vaseliinista.** Rasvaiset ja öljyiset kahvat ovat liukkaita, mikä voi aiheuttaa hallinnan menettämisen.
- **Älä yritä kaataa puuta, ennen kuin ymmärrät siihen liittyvät riskit ja tiedät, miten ne vältetään.** Puun kaatamisesta voi aiheutua vakavia vammoja käyttäjälle tai sivullisille.
- **Oksasahaa ei ole tarkoitettu puiden kaatamiseen.** Oksasahan käyttö muihin kuin sille tarkoitettuihin tehtäviin voi aiheuttaa vakavan vahingon käyttäjälle tai sivullisille.
- Suosittelemme, että sahaa ensi kertaa käyttävät harjoittelevat runkojen sahausta sahapukilla.

Oksasahan yleiset turvaohjeet

Noudata kaikkia ohjeita, kun irrotat juuttunutta ainesta tai varastoit tai huollat oksasahaa. Varmista,

että kytkin on OFF-asennossa ja akku irrotettu.

Oksasahan käynnistäminen vahingossa juuttunutta ainesta irrottaessa tai laitetta huoltaessa voi johtaa vakavaan henkilövahinkoon.

Yleiset turvallisuusohjeet



VAROITUS: Lue seuraavat varoitukset ennen tuotteen käyttöä.

- Irrota akku käytön jälkeen, jotta tuote ei käynnisty vahingossa.
- Tämä tuote on vaarallinen työkalu, jos sitä käytetään huolimattomasti tai väärin. Tämä tuote voi aiheuttaa käyttäjälle tai sivullisille vakavia vammoja tai kuoleman.
- Älä käytä tuotetta, jos sen alkuperäisiä ominaisuuksia on muutettu. Älä muuta edes osaa tuotteesta ilman valmistajan lupaa. Käytä vain valmistajan hyväksymiä osia. Virheellinen huolto voi aiheuttaa tapaturman tai kuoleman.
- Tarkista tuote ennen käyttöä. Katso *Tuotteen turvaliitteet sivulla 347* ja *Huolto sivulla 352*. Älä käytä tuotetta, joka on vahingoittunut tai joka ei toimi oikein. Noudata tässä käyttöohjeessa annettuja turvallisuustarkastuksia, kunnossapitoa ja huoltoa koskevia ohjeita.
- Lapsia on valvottava, jotta voidaan varmistaa, etteivät he leiki tuotteella. Älä koskaan anna lasten tai henkilöiden, joille ei ole annettu tuotteen ja/tai akun käyttökoulutusta, käyttää tai korjata sitä. Paikalliset määräykset saattavat asettaa ikärajoituksia käyttäjille.
- Säilytä tuotetta lukitussa varastossa, jonne lapset ja asiattomat henkilöt eivät pääse.
- Säilytä laite lasten ulottumattomissa.
- Tuotteen rakennetta ei missään tapauksessa saa muuttaa ilman valmistajan lupaa. Käytä aina alkuperäisiä lisävarusteita. Hyväksymättömien muutosten ja/tai lisävarusteiden käyttö voi aiheuttaa käyttäjälle ja muille vakavia vahinkoja tai kuoleman.

Huomautus: Käyttöä säädellään mahdollisesti kansallisilla tai paikallisilla laeilla. Noudata ilmoitettuja määräyksiä.

Turvallisuusohjeet käyttöä varten



VAROITUS: Lue seuraavat varoitusohjeet ennen laitteen käyttämistä ja noudata niitä.

- Huolehdi siitä, että ihmiset ja eläimet ovat työn aikana vähintään 15 metrin päässä laitteesta. Kun useampia käyttäjiä työskentelee samalla työalueella, on turvaetäisyyden oltava vähintään 15 metriä. Muuten vaarana ovat vakavat henkilövahingot. Sammuta laite välittömästi, jos joku tulee lähemmäs.

- Älä käännä laitteen kanssa ympäri tarkistamatta ensin, että turva-alueella ei ole ketään.
- Älä koskaan käytä laitetta huonoissa sääolosuhteissa, kuten sumuisella tai sateisella säällä, kovalla tuulella, erittäin kylmällä säällä jne. Erittäin kuuma sää voi aiheuttaa laitteen ylikuumentumisen. Huonossa säässä työskentely on väsyttävää ja voi aiheuttaa vaaratekijöitä, esimerkiksi tehdä alustasta liukkaan, vaikuttaa puun kaatosuuntaan ym.
- Älä anna lasten käyttää laitetta tai oleskella sen läheisyydessä. Koska laite on helppo käynnistää, myös lapset saattavat pystyä käynnistämään sen, ellei heitä valvota. Tämä voi johtaa vakaviin henkilövahinkoihin. Irrota akku aina, kun laite on ilman valvontaa.
- Varmista, etteivät ihmiset, eläimet tai muut tekijät pääse vaikuttamaan laitteen hallintaan tai joutu kosketuksiin terälaitteen tai terälaitteesta sinkoutuvien irtonaisten esineiden kanssa.
- Tarkkaile aina varoitussignaaleja ja -huutoja kuulonsuojaimia käyttäessäsi. Riisu kuulonsuojaimet välittömästi laitteen pysäytyksen jälkeen.
- Liiallinen altistuminen tärinöille saattaa aiheuttaa verisuoni- tai hermovaurioita verenkiertohäiriöistä kärsiville henkilöille. Käännä lääkärin puoleen, jos havaitset oireita, jotka voivat liittyä liialliseen tärinäaltistukseen. Esimerkkejä tällaisista oireista ovat puutumiset, tunnottomuus, kutinat, pistelyt, kipu, voimattomuus tai heikkous, ihon värin tai pinnan muutokset. Oireita esiintyy tavallisesti sormissa, käsissä tai ranteissa.
- Terälaitetta ei saa missään olosuhteissa käyttää ilman, että hyväksytyt suojuus on asennettu. Jos terään asennetaan väärä tai viallinen teräsuojaus, se voi aiheuttaa vakavan tapaturman.
- Sammuta aina laite, poista sen akku ja varmista, että terälaitte on kokonaan pysähtynyt, ennen kuin alat huoltaa laitetta. Teroitusohjeista poikkeaminen lisää teräketjun takapotkualltiutta merkittävästi.
- Jos olet epävarma mistään laitteen käyttöön liittyvästä asiasta, kysy neuvoa asiantuntijalta. Käännä jälleenmyyjän tai huoltoliikkeen puoleen. Älä tee mitään sellaista, mihin et katso taitojesi riittävän.
- Älä tee mitään sellaista, mihin et katso taitojesi riittävän.
- Älä käytä laitetta, jos olet väsynyt tai nauttinut alkoholia tai huumeita, tai jos käytät lääkkeitä tai muita tuotteita, jotka voivat vaikuttaa näkökykyysi, harkintakykyysi tai kehosi hallintaan.
- Laite voi sinkoutua voimakkaasti sivulle, jos terälevyn kärki koskettaa kiinteään esineeseen. Tätä kutsutaan takapotkuksi. Takapotku voi olla niin voimakas, että laite/käyttäjä lennähtävät johonkin suuntaan ja laitteen hallinta menetetään. Vältä sahaamista terälevyn kärjellä.
- Älä käytä laitetta niin, ettei sinulla onnettomuustapauksessa ole mahdollisuutta kutsua apua.

- Seiso tasapainoisessa ja tukevassa asenossa. Varmista, että voit siirtyä ja seisoa turvallisesti. Tarkista, onko ympäristössä esteitä (juuria, kiviä, oksia, kuoppia, oja ja vastaavia), joista voi olla haittaa siirtyessäsi nopeasti. Ole erittäin varovainen työskennellessäsi viettävässä maastossa.
- Ole erittäin varovainen jännityksessä olevia puita sahatessasi. Jännittynyt puu voi sekä ennen läpisahausta että sen jälkeen sinkoutua takaisin normaalisentootensa. Jos olet sijoittunut puuhun nähden väärin tai sahaat sitä väärään kohdasta, se voi osua sinuun tai laitteeseen niin, että menetät laitteen hallinnan. Molemmat tilanteet voivat aiheuttaa vakavan tapaturman.
- Kohdista laitteen paino valjaisiin. Se helpottaa laitteen käsittelyä.
- Laite Aspire P5-P4A: Pitele laitetta oikealla tai vasemmalla kädellä. Pidä kädet ja muut ruumiinosat poissa teräketjun ulottuvilta.

(Kuva 28)

- Laite Aspire PE5-P4A: Pitele laitetta aina molemmin käsin. Pitele laitetta kehon oikealla puolella.

(Kuva 29)

- Ennen kuin poistat ylimääräisen materiaalin laitteesta, pysäytä moottori ja varmista, että teräketju ei pyöri.
- Pysäytä laite, kun siirryt alueelta toiselle. Pitempiä matkoja siirryttäessä ja kuljetusten aikana on käytettävä kuljetussuojusta.
- Älä koskaan laske käynnissä olevaa laitetta maahan, jos et pysty valvomaan sitä koko ajan.
- Jos laitetta käytetään alle –10 asteen lämpötiloissa, laitetta ja akkua on säilytettävä lämmitetyssä tilassa vähintään 24 tuntia ennen työskentelyn aloittamista.
- Älä seiso koskaan suoraan sahattavan oksan alla. Tämä voi johtaa vakavaan henkilövahinkoon tai jopa kuolemaan.
- Noudata sovellettavia turvallisuusmääräyksiä työskennellessäsi voimajohtojen läheisyydessä.
- Tätä laitetta ei ole eristetty sähköisesti. Jos laite joutuu kosketuksiin jännitteellisten johtimien kanssa tai niiden lähelle, voi seurauksena olla kuolemantapaus tai vakava ruumiinvamma. Sähköjännite voi siirtyä pisteestä toiseen nk. valokaarta pitkin. Mitä suurempi jännite on sitä pidemmän matkan se voi kulkea. Sähköjännite voi kulkea myös oksia ja muita esineitä pitkin, varsinkin jos ne ovat märkiä. Pidä aina vähintään 10 m:n etäisyys laitteen ja jännitteellisen johtimen ja/tai sen kanssa kosketuksissa olevien esineiden välillä. Jos joudut työskentelemään lyhyemmällä turvavälillä, ota aina yhteys ko. sähköyhtiöön varmistaaksesi, että jännite on katkaistu, ennen kuin aloitat työsi.
- Tylsä teräketju voi lisätä onnettomuuksien vaaraa.

Henkilökohtainen suojavarustus



VAROITUS: Lue seuraavat varoitushjeet ennen laitteen käyttämistä.

- Käytä aina hyväksytyjä henkilökohtaisia suojavarusteita, kun käytät laitetta. Henkilökohtaiset suojavarusteet eivät poista tapaturmien vaaraa, mutta ne lieventävät vammoja onnettomuustilanteessa. Anna jälleenmyyjän auttaa oikeiden varusteiden valinnassa.
- Käytä kypärää, jos on mahdollista, että päähän putoaa esineitä.

(Kuva 30)

- Käytä hyväksytyjä kuulonsuojaimia.

(Kuva 31)

- Käytä hyväksytyjä silmäsuojaimia. Visiiriä käytettäessä on käytettävä myös hyväksytyjä suojalaseja. Hyväksytyillä suojalaseilla tarkoitetaan laseja, jotka täyttävät standardin ANSI Z87.1 (Yhdysvallat) tai EN 166 (EU-maat) vaatimukset.

(Kuva 32)

- Käytä käsineitä tarvittaessa esimerkiksi terävarustuksen asennuksen, tarkastuksen ja puhdistuksen aikana.

(Kuva 33)

- Käytä turvajalkineita, joissa on luistamaton pohja.

(Kuva 34)

- Käytä viiltosuojattuja housuja.
- Käytä lujasta materiaalista valmistettuja vaatteita. Käytä aina vahvakankaisia pitkiä housuja ja pitkähihaista takkia. Vältä liian löysiä vaatteita, jotka tarttuvat helposti rusuihin ja oksiiin. Älä pidä koruja, shortseja tai avonaisia jalkineita. Älä myöskään kulje paljain jaloin. Sido hiukset turvallisesti olkapäiden yläpuolelle.
- Pidä ensiaputarvikkeet helposti saatavilla.

(Kuva 35)

Tuotteen turvalaitteet



VAROITUS: Lue seuraavat varoitukset ennen tuotteen käyttöä.

Tässä osassa kerrotaan laitteen turvaominaisuuksista ja niiden toiminnasta sekä annetaan tarkastus- ja kunnossapito-ohjeet, joilla varmistetaan laitteen toimivuus. Lue kohdasta *Tuotteen kuvaus sivulla 341* tiedot siitä, missä osat sijaitsevat laitteessa.

Laitteen käyttöikä voi lyhentyä ja onnettomuusvaara kasvaa, jos laitteen kunnossapitoa ei suoriteta oikein ja jos huoltoa ja/tai korjauksia ei tehdä ammattitaitoisesti. Saat lisätietoja lähimmästä huoltoilikkeestä.



VAROITUS: Älä koskaan käytä tuotetta, jos sen turvalaitteet ovat vaurioituneet. Laitteen turvalaitteet on tarkastettava ja pidettävä kunnossa tässä osassa esitetyllä tavalla. Jos laitteessasi ilmenee tarkastettaessa puutteita, se on toimitettava huoltoilikkeeseen korjattavaksi.



HUOMAUTUS: Kaikki laitteen huolto- ja korjaustyöt vaativat erikoiskoulutusta. Tämä koskee erityisesti laitteen turvavarustusta. Jos laitteessa havaitaan puutteita alla luetelluissa tarkastuksissa, on sinun otettava yhteys huoltoilikkeeseen. Hankkimalla laitteen meiltä varmistat, että saat sille ammattimaisen korjauksen ja huollon. Jos ostat laitteen muusta kuin huollot suorittavasta ammattilikkeestä, pyydä myyjää neuvomaan lähin huoltoilike.

Käyttöliittymän tarkistaminen Aspire P5-P4A

Vihreät merkkivalot (A) näyttävät latauksen tilan. Vihreät merkkivalot myös ilmaisevat, että laite on käynnissä.

1. Paina virtapainiketta (B) pitkään. (Kuva 36)
 - a) Jos vihreät merkkivalot (A) palavat, laite on käynnissä.
 - b) Jos vihreät merkkivalot (A) eivät pala, laite ei ole käynnissä.
2. Katso kohta *Vianmääritys sivulla 355* jos varoitusvalo (C) vilkkuu.

Käyttöliipaisimen varmistimen tarkistaminen

Käyttöliipaisimen varmistin estää laitteen tahattoman käytön. Kun irrotat otteen kahvasta, sekä käyttöliipaisin että varmistin palautuvat lähtöasentoonsa.

1. Laite Aspire PE5-P4A: Paina lukituspainiketta eteenpäin. (Kuva 37)
2. Varmista, että käyttöliipaisin on lukittu, kun käyttöliipaisimen varmistin on alkuasennossa.
 - a) Laite Aspire P5-P4A: (Kuva 38)
 - b) Laite Aspire PE5-P4A: (Kuva 39)
3. Paina käyttöliipaisimen varmistintä ensin toiselta puolelta ja toista sitten sama toisella puolella. Varmista, että käyttöliipaisimen varmistin siirtyi takaisin alkuasentoonsa.
 - a) Laite Aspire P5-P4A: (Kuva 40)
 - b) Laite Aspire PE5-P4A: (Kuva 41)
4. Tarkista, että käyttöliipaisin ja sen varmistin liikkuvat vapaasti ja palautusjousi toimii oikein.
 - a) Laite Aspire P5-P4A: (Kuva 42)
 - b) Laite Aspire PE5-P4A: (Kuva 43)
5. Käynnistä laite, katso kohta *Käyttö sivulla 350*.
6. Käytä täyttä nopeutta.

7. Vapauta käyttöliipaisin ja varmista, että terävarustus pysähtyy.

Terälaitteiden turvaohjeet



VAROITUS: Lue seuraavat varoitukset ennen tuotteen käyttöä.

- Käytä ainoastaan hyväksytyjä terälevyn ja teräketjun yhdistelmiä ja viilausvarusteita. Katso kohta *Huolto sivulla 352*.
 - Käytä suojakäsineitä, kun käytät tai huollat teräketjua. Myös liikkumaton teräketju voi aiheuttaa vahinkoja.
 - Huolehdi leikkuuhammaston oikeasta teroituksesta. Noudata ohjeita ja käytä suositeltua viilanhjainta. Vaurioitunut tai väärin teroitettu teräketju lisää onnettomuusvaaraa.
- (Kuva 44)
- Pidä syvyyden säätö oikeana. Noudata ohjeita ja käytä suositeltua syvyyden säätöasetusta. Liian suuri syvyyden säätöasetus lisää takapotkun vaaraa.

(Kuva 45)

- Varmista, että teräketju on oikein kiristetty. Jos teräketjua ei ole kiristetty tiukasti terälevyä vasten, teräketju voi irrota. Teräketjun väärä kireys lisää terälevyn, teräketjun ja ketjun vetopyörän kulumista. Katso kohta *Tarvikkeet sivulla 357*.

(Kuva 46)

- Huolla terälaitteet säännöllisesti ja voitele ne asianmukaisesti. Voitele teräketju ennen jokaista käyttökertaa. Jos teräketjua ei ole voideltu kunnolla, terälevyn, teräketjun ja ketjun vetopyörän kulumisvaara kasvaa.

(Kuva 47)

Akkuturvallisuus



VAROITUS: Lue kaikki turvallisuus- ja yleisohjeet. Turvallisuus- ja yleisohjeiden noudattamisen laiminlyöminen voi johtaa sähköiskuun, tulipaloon ja/tai vakavaan tapaturmaan. **Säilytä turvallisuus- ja yleisohjeet tulevaa käyttöä varten.**

- **Turvallisuusohjeet koskevat vain järjestelmän POWER FOR ALL 18 V:n ladattavia litiumioniakkuja.**
- **Käytä ladattavaa akkua vain POWER FOR ALL-järjestelmäkomppanien tuotteissa.** Ladattavat 18 V:n akut, joissa on merkintä POWER FOR ALL, ovat täysin yhteensopivia seuraavien tuotteiden kanssa:
 - Kaikki 18 V:n POWER FOR ALL-akkujärjestelmän tuotteet.
 - Kaikki 18 V:n tuotteet POWER FOR ALL-järjestelmäkomppaneilta.
- **Noudata tuotteen käyttöoppaassa annettuja akkusuosituksia.** Tämä on ainoa keino varmistaa ladattavan akun ja tuotteen turvallinen käyttö ja suojata akku vaaralliselta ylikuormitukselta.
- **Lataa akut vain valmistajan tai POWER FOR ALL-järjestelmäkomppanien suosittelemilla laturilla.** Muuhun akkutyypin sopiva laturi voi aiheuttaa käytettäessä tulipalovaaran.
- **Akku toimitetaan osittain ladattuna.** Jotta akun kapasiteetti olisi paras mahdollinen, lataa akku täyteen ennen kuin käytät sähkötyökalua ensimmäisen kerran.
- **Säilytä akustot poissa lasten ulottuvilta.**
- **Älä avaa akkua.** Tämä aiheuttaa oikosulkuvaaran.
- **Jos akku vaurioituu tai sitä käytetään väärin, akusta voi vapautua höyryä. Akku voi syttyä tuleen tai räjähtää.** Varmista, että alue on hyvin tuuletettu, ja hakeudu lääkäriin, jos havaitset haittavaikutuksia. Höyryt voivat ärsyttää hengityselimiä.
- **Jos akkua käytetään väärin tai se on vahingoittunut, akusta voi tihkua syttyviä nesteitä. Vältä kontaktia tällaisen nesteen kanssa. Jos nestettä joutuu vahingossa iholle, huuhtelee se vedellä. Jos nestettä joutuu silmiin, hakeudu lisäksi lääkärin hoitoon.** Akkuneste voi aiheuttaa ihoärsytystä tai palovammoja.
- **Jos akku on vaurioitunut, nestettä voi purkautua ja valua lähellä oleville pinnoille. Tarkista vaurioituneet osat.** Puhdista osat ja vaihda ne tarvittaessa.
- **Älä aiheuta akuston oikosulkuja.** Kun akkua ei käytetä, pidä se etäällä metalliesineistä, kuten paperiliittimistä, kolikoista, avaimista, nauloista, ruuveista tai muista pienistä metalliesineistä, jotka saattavat aiheuttaa kosketuksen liitinten välillä. Akkuliitinten saattaminen keskenään oikosulkuun voi aiheuttaa palovammoja tai tulipalon.
- **Akku voi vahingoittua siihen kohdistuvasta voimasta tai terävistä esineistä, kuten nauloista tai ruuvimeisseleistä.** Sisäinen oikosulku voi aiheuttaa akun palamisen, savuamisen, räjähtämisen tai ylikuumentumisen.
- **Älä koskaan huolla vahingoittuneita akkuja.** Akkuja saavat huoltaa vain valmistaja ja valtuutetut palveluntarjoajat.
- **Suojaa akku tulta, liialta vedeltä, kosteudelta ja kuumuudelta, kuten jatkuvalta voimakkaalta auringonvalolta.** Akku voi räjähtää tai voi aiheuttaa oikosulku.
- **Käytä tuotteen akkua ainoastaan lämpötiloissa -5 °C – 40 °C.**
- **Säilytä akkua vain lämpötilassa -20 °C – 50 °C.** Älä esimerkiksi jätä akkua autoon kesällä. Kun lämpötila on < 0 °C, joidenkin laitteiden teho voi heiketä.
- **Lataa akkua vain lämpötilassa 0 °C – +35 °C.** Lataaminen tämän lämpötila-alueen ulkopuolella saattaa vaurioittaa paristoa ja aiheuttaa palovaaran.

Akkulaturin turvallisuus



VAROITUS: Lue kaikki turvallisuus- ja yleisohjeet. Turvallisuus- ja yleisohjeiden noudattamisen laiminlyöminen voi johtaa sähköiskun, tulipaloon ja/tai vakavaan tapaturmaan. **Säilytä nämä ohjeet turvallisessa paikassa.** Käytä laturia vain, jos pystyt täysin arvioimaan kaikki toiminnot ja suorittamaan ne rajoituksetta tai jos olet saanut vastaavat ohjeet.

- Tätä laturia ei ole tarkoitettu lasten tai sellaisten henkilöiden käyttöön, joilla on ruumiillisia, aisteihin liittyviä tai henkisiä rajoitteita tai joilla ei ole riittävästi kokemusta tai tietämystä sen käytöstä. Tätä laturia voivat käyttää vähintään 8-vuotiaat lapset ja henkilöt, joilla on ruumiillisia, aisteihin liittyviä tai henkisiä rajoitteita tai joilla ei ole riittävästi kokemusta tai tietämystä sen käytöstä, jos heidän turvallisuudestaan vastaava henkilö valvoo heitä tai on opastanut heitä laturin turvallisessa käytössä ja he ymmärtävät siihen liittyvät vaarat. Muussa tapauksessa on olemassa käyttövirheiden ja loukkaantumisen vaara.
- Valvo lapsia laitteen käytön, puhdistuksen ja huollon aikana. Näin voidaan varmistaa, että lapset eivät leiki laturilla.
- Lataa vain 18 voltin POWER FOR ALL-järjestelmän akkuja, joiden kapasiteetti on vähintään 1,5 Ah. Akun jännitteen on vastattava laturin akun latausjännitettä. Älä lataa akkuja, jotka eivät sovellu uudelleenlataukseen. Muuten on olemassa tulipalon ja räjähdyksen vaara.
- Käytä laturia vain suljetussa tilassa, äläkä altista sitä kosteille olosuhteille. Sähkötyökaluun tunkeutunut vesi lisää sähköiskun vaaraa.
- Pidä laturi puhtaana. Lika aiheuttaa sähköiskun vaaran.
- Tarkista aina laturi, kaapeli ja pistoke ennen käyttöä. Lopeta laturin käyttö, jos havaitset vaurioita. Älä avaa laturia itse, vaan vie se korjattavaksi Husqvarna-huoltoilikkeeseen tai valtuutettuun huoltoilikkeeseen, joka käyttää ainoastaan alkuperäisiä varaosia. Vaurioituneet laturit, kaapelit ja pistokkeet lisäävät sähköiskun vaaraa.
- Älä käytä laturia helposti syttyvällä pinnalla (esim. paperi, tekstiilit) tai helposti syttyvässä ympäristössä. Laturi kuumenee käytön aikana, mikä aiheuttaa tulipalon vaaran.
- Älä peitä laturin ilmanvaihtoaukkoja. Muuten laturi voi ylikuumentua eikä se enää toimi kunnolla.

- Lataa akku ainoastaan valmistajan tarkoitukseen nimeämällä laturilla. Tietynlaiseen akustoon soveltuva laturi voi aiheuttaa tulipalon vaaran, jos sitä käytetään toisenlaisen akuston lataamiseen.
- Jos akku vaurioituu tai sitä käytetään väärin, akusta voi myös vapautua höyryjä. Varmista, että alue on hyvin tuuletettu, ja hakeudu lääkäriin, jos havaitset haittavaikutuksia. Höyryt voivat ärsyttää hengityselimiä.
- Akusta voi tihkua nestettä väärissä olosuhteissa. Vältä kontaktia tällaisen nesteen kanssa. Jos nestettä joutuu vahingossa iholle, huuhtele se vedellä. Jos nestettä joutuu silmiin, hakeudu lisäksi lääkärin hoitoon. Akkuneste voi aiheuttaa ihoärsytystä tai palovammoja.
- Vain Isossa-Britanniassa myytävät tuotteet: Laitteesi on varustettu BS 1363/A -standardin mukaisella sähköpistokkeella, jossa on sisäinen sulake (ASTA-sertifioitu BS 1362 -standardin mukaisesti). Jos pistoke ei sovi pistorasiaan, pistoke on katkaistava ja valtuutetun huoltohenkilön on asennettava sen tilalle sopiva pistoke. Vaihtopistokkeessa on oltava sama sulakeluokitus kuin alkuperäisessä pistokkeessa. Katkaistu pistoke on hävitettävä sähköiskun vaaran välttämiseksi, eikä sitä saa koskaan enää laittaa pistorasiaan.

Turvaohjeet huoltoa varten



VAROITUS: Lue seuraavat varoitusohjeet ennen laitteen huoltamista.

- Irrota akku ennen laitteen huoltoa, muita tarkistuksia tai kokoamista.
- Käyttäjän on huolehdittava ainoastaan tässä käyttöohjekirjassa kuvatuista korjaus- ja huoltotoimista. Anna huoltoilikkeen tehdä suuremmat korjaus- ja huoltotoimet.
- Älä pese akkua tai akkulaturia vedellä. Vahvat pesuaineet voivat vaurioittaa muovia.
- Laitteen huoltamatta jättäminen lyhentää sen käyttöikää ja lisää onnettomuusriskiä.
- Laitteen huolto- ja korjaustyöt, erityisesti laitteen turvalaitteille tehtävät työt, vaativat erityiskoulutusta. Jos kaikkia käyttöohjekirjassa lueteltuja tarkastuksia ei huollon jälkeen voida suorittaa hyväksytysti, vie laite huoltoilikkeeseen. Siellä laitteesi huolletaan ja korjataan ammattimaisesti.
- Käytä vain alkuperäisiä varaosia.

Asentaminen Aspire PE5-P4A

Johdanto



VAROITUS: Lue ja sisäistä turvallisuutta käsittelevä luku ennen laitteen asentamista.

Oksasahan kiinnittäminen teleskooppivarteen

1. Kiinnitä oksasaha (A) teleskooppivarteen (B). Jos oksasaha ei asetu varteen vaivatta, sitä ei ole asennettu oikein. (Kuva 48)
2. Kiristä nuppi (C).

Huomautus: Kun oksasaha on kiinnitetty teleskooppivarteen, oksasahan käyttöliittymä ei ole käytössä.

Teleskooppivarren pituuden säätäminen

1. Löysää varren (A) ruuvikahvaa. (Kuva 49)
2. Säädä varren pituus sopivaksi.
3. Kiristä ruuvikahva (B).

Koukun kiinnitys seinään

- Kiinnitä koukku seinään sisätiloissa.

- Älä aseta koukku suoraan auringonpaisteeseen. Lämpötilan tulee olla -10 °C – 70 °C .
- Koukku voidaan asentaa kipsilevy-, puu- tai betoniseinään.



HUOMAUTUS: Varmista, että seinä kestää vähintään 30 kg:n kuorman.

- Kiinnitä tuote seinään kolmella ruuvilla (A). Käytä tarvittaessa ruuvitulppia (B).



HUOMAUTUS: Varmista, että ruuvit sopivat seinän materiaaliin.

- a) Laite Aspire P5-P4A: (Kuva 50)
 - b) Laite Aspire PE5-P4A: (Kuva 51)
- Lisätietoa laitteellesi saatavana olevista varustoinnin lisävarusteista saat ottamalla yhteyttä Husqvarna-huoltoon.

Laitteen ripustaminen koukkuun

- Ripusta oksasaha kuvan osoittamalla tavalla. (Kuva 52)
- Ripusta varsi kuvan osoittamalla tavalla. (Kuva 53)

Käyttö

Laitteen toiminnan tarkistaminen

1. Tarkista, ettei ilmanottoaukossa ole liikaa tai vaurioita. Poista lika ja ylimääräinen materiaali laitteesta harjalla.
2. Kiristä kaikki mutterit ja ruuvit.
3. Varmista, että oksasaha on koottu oikein.
4. Tarkista oksasaha vaurioiden, kuten halkeamien, varalta. Vaihda oksasaha, jos se on vaurioitunut.
5. Varmista, että suojukset on kiinnitetty oikein ja ettei niissä ole vaurioita.
6. Varmista, että laite toimii oikein.

Akku



VAROITUS: Ennen kuin käytät akkua, lue turvallisuutta käsittelevä luku niin, että ymmärrät sen sisällön. Lue myös akun ja akkulatorin käyttöohje niin, että ymmärrät sen sisällön.

Säilytä akku ja laturi oikeassa lämpötilassa.

	Ympäristön lämpötila
Akun käyttäminen laitteessa	-5 °C – 40 °C
Akun lataaminen	0 °C – 35 °C

Akun lataaminen

Lataa akku ennen ensimmäistä käyttökertaa.

Huomautus: Lataaminen on mahdollista vain, kun akun lämpötila on sallitun vaihteluvälin (0 °C – 35 °C) rajoissa.

1. Kytke sitten akkulatorin virtajohto maadoitettuun pistorasiaan.



HUOMAUTUS: Varmista, että verkkovirrassa on oikea jännite ja taajuus.

2. Aseta akku akkulatoriin. Akku on liitetty akkulatoriin, kun vihreä merkkivalo vilkkuu. (Kuva 54)

- Akku on ladattu täyteen, kun akkulatorin vihreä merkkivalo palaa. Lataa akkua enintään 24 tuntia.
- Irrota akkulatori verkkovirrasta.



HUOMAUTUS: Älä vedä virtajohdosta.

- Irrota akku akkulatorista.

Akun tilan merkkivalo akkulatorissa

Akkulatorin punainen merkkivalo (A) ja vihreä merkkivalo (B) ilmaisevat akun tilan. Katso kohta *Akun lataaminen sivulla 350*.

(Kuva 55)

Merkkivalo	Akun tila
Vihreä merkkivalo vilkkuu nopeasti.	Akkua ladataan.
Vihreä merkkivalo vilkkuu hitaasti.	Akun varaustaso on 80 %.
Vihreä merkkivalo palaa.	Akku on ladattu täyteen.
Punainen merkkivalo palaa.	Katso kohta <i>Akkulatorin vianmääritys sivulla 355</i> .
Punainen merkkivalo vilkkuu nopeasti.	Katso kohta <i>Akkulatorin vianmääritys sivulla 355</i> .

Akun tilan merkkivalo laitteessa

Kun akku on asennettu laitteeseen, laitteen merkkivalot ilmaisevat akun tilan.

(Kuva 56)

Merkkivalo	Akun tila
Merkkivalot 1, 2 ja 3 palavat.	Täyteen ladattu.
Merkkivalot 1 ja 2 palavat.	Riittävästi ladattu
Merkkivalo 1 palaa.	Akun virta on vähissä.
Merkkivalo 1 vilkkuu.	Akku on tyhjä. Akun lataustilan ilmaisimien vilkkuu. Lataa akku. Katso kohta <i>Akun lataaminen sivulla 350</i> .

Akun kiinnittäminen laitteeseen



VAROITUS: Käytä laitteessa vain POWER FOR ALL-järjestelmän P4A 18 V-litiumioniakkuja.

- Varmista, että akku on täysin ladattu.

- Aseta akku laitteen akun pidikkeeseen. Jos akku ei asetu pidikkeeseen vaivatta, sitä ei ole asennettu oikein.
 - Laite Aspire P5-P4A: (Kuva 57)
 - Laite Aspire PE5-P4A: (Kuva 58)
- Työnnä akku kokonaan akun pidikkeeseen. Akku lukittuu paikalleen, kun kuulet napsahduksen.
- Varmista, että salpa lukittuu oikein paikoilleen.

Laitteen käynnistäminen – Aspire P5-P4A

- Paina käyttöliittymän (A) virtapainiketta. LED-valot syttyvät. (Kuva 59)
- Paina käyttöliittymän varmistinta (B) vasemmalta tai oikealta puolelta ja pidä käyttöliittymän (C) painettuna.

Laitteen käynnistäminen – Aspire PE5-P4A

- Paina lukituspainiketta eteenpäin. (Kuva 37)
- Paina käyttöliittymän varmistinta (A) vasemmalta tai oikealta puolelta ja pidä käyttöliittymän (B) painettuna. (Kuva 60)

Oksien katkaisu



VAROITUS: Ole varovainen työskennellessäsi voimalinjojen läheisyydessä. Putoavat oksat voivat aiheuttaa oikosulun.

- Jos mahdollista, sijoitu niin, että voit sahata oksan oikeassa kulmassa (Kuva 61)
- Sahaa suuret oksat osissa, jotta voit hallita niiden putoamispaikkaa paremmin. Kiinnitä huomiota myös siihen, että putoavat oksat voivat kimmota käyttäjää kohti osuttuaan maahan. (Kuva 62)
- Älä koskaan sahaa oksan tyvessä olevaa kuoriharjannetta, sillä se hidastaa sahauskohdan paranemista ja lisää sienitautien riskiä. (Kuva 63)
- Käytä leikkuupään juuressa olevaa pidäkettä tukena sahaamisen aikana. Tämä estää terälaitteen hyppytyksen oksaa sahatessa. (Kuva 64)
- Sahaa lovi oksan alapintaan ennen oksan sahaamista poikki. Tämä estää kaarnaa tai tuohta repeytymästä, mikä hidastaisi paranemista ja voisi aiheuttaa puulle pysyviä vaurioita. Loven syvyys saa olla enintään 1/3 oksan paksuudesta, jotta ketju ei jumiuu. Anna ketjun pyöriä samalla, kun vedät terälaitteen oksasta, jotta ketju ei jumiuu. (Kuva 65)
- Seiso tukevasti ja varmista, etteivät oksat, kivet ja puut haittaa työnteokoasi.



VAROITUS: Älä koskaan aktivoi käyttöliittymää, jos et näe terälaitetta kokonaan.

Laitteen pysäyttäminen Aspire P5-P4A

1. Vapauta käyttöliipaisin.
2. Paina käyttöliittymän virtapainiketta. LED-valot sammuvat.
3. Paina vapautuspainiketta ja vedä akku ulos. (Kuva 66)

2. Lukitse tuote työntämällä käyttöliipaisimen varmistimen lukituspainiketta taaksepäin.
3. Paina akun vapautuspainiketta ja vedä akku ulos. (Kuva 67)
4. Irrota teleskooppivarsi tuotteesta tarvittaessa.

Tuotteen pysäyttäminen Aspire PE5-P4A

1. Vapauta käyttöliipaisin.

Huolto

Johdanto



VAROITUS: Lue ja sisäistä turvallisuutta käsittelevä luku ennen laitteen huoltamista.



VAROITUS: Irrota akku ennen laitteen huoltamista.

Huoltokaavio

Huolto	Päivittäin	Viikoittain	Kuukausittain
Puhdista laitteen ulko-osat kuivalla liinalla. Älä käytä vettä.	X		
Varmista, että käynnistys-/pysäytyspainike toimii oikein eikä se ole viallinen.	X		
Varmista, että käyttöliipaisin ja sen varmistin toimivat asianmukaisesti turvallisuutta ajatellen.	X		
Varmista, että kaikki ohjaimet toimivat kunnolla ja ovat ehjiä.	X		
Pidä kahvat kuivina ja puhtaina. Varmista, ettei kahvoissa ole öljyä tai rasvaa.	X		
Varmista, että teräketjun suojus ei ole vaurioitunut. Vaihda suojus, jos se on vaurioitunut.	X		
Varmista, että kaikki ruuvit ja mutterit on kiristetty.	X		
Varmista, että akun vapautuspainikkeet toimivat oikein ja lukitse akku laitteeseen.	X		
Varmista, että akkulaturi toimii oikein.	X		
Varmista, ettei akku ole vaurioitunut.	X		
Varmista, että akku on ladattu.	X		
Varmista, että akkulaturi ei ole vaurioitunut.	X		
Tarkista teräketju.	X		
Teroita teräketju.	X		

Huolto	Päivittäin	Viikoittain	Kuukausittain
Tarkista teräketjun kireys.	X		
Voitele teräketju.	X		
Tarkista, että teräketju ei pyöri ilman, että käyttöliipaisinta painetaan.	X		
Tarkista kaikki kaapelit ja liitännät. Varmista, että vaurioita tai likaa ei ole.		X	
Puhdista teräketjun suojus.		X	
Poista jäysteet terälevyn sivuilta.		X	
Tarkista akun ja tuotteen väliset kytkennät. Tarkista akun ja akkulatorin välinen kytkentä.			X
Varmista, ettei oksasaha ole vaurioitunut. Vaihda oksasaha, jos se on vaurioitunut.	Kaikki oksasahaan liittyvät huoltotoimet on annettava valtuutetun Husqvarna-huollon tehtäväksi.		
Tarkista ketjun vetopyörä kulumien varalta.	Vaihda ketjun vetopyörä noin 20 käyttötunnin jälkeen tai tarvittaessa useammin.		

Terävarustuksen tarkistaminen

1. Tarkista, että niiteissä tai lenkeissä ei ole halkeamia ja että niittejä ei ole irti. Vaihda tarvittaessa. (Kuva 68)
2. Varmista, että teräketju taipuu helposti. Jos teräketju on jäykkä, vaihda se.
3. Vertaa teräketjua uuteen teräketjuun ja tarkista, ovatko niitit ja lenkit kuluneet.
4. Vaihda teräketju, kun leikkuuhampaan pisin osa on alle 4 mm:n (0,16 in) pituinen. Vaihda myös teräketju, jos leikkaimissa on halkeamia. (Kuva 69)

Terälevyn ja teräketjun vaihtaminen

1. Käännä lukitusnuppia vastapäivään ja irrota suojakansi (A). (Kuva 70)
2. Irrota terälevy, jossa on teräketju paikallaan.
3. Irrota teräketju terälevystä.
4. Aseta uusi teräketju terälevyn ohjausuraan.
5. Asenna uusi terälevy siten, että ohjausura (B) tulee pultin (E) päälle ja aukko (D) kohdistuu terälevyn tappiin (F).
6. Asenna teräketju ketjupyörän (G) päälle. Varmista, että leikkuuhampaat osoittavat pois päin ketjupyörästä (C).
7. Asenna suojakansi (A) ja käännä lukitusnuppia myötäpäivään.
8. Kiristä teräketju. Katso kohta *Teräketjun kireyden säätäminen sivulla 354*.

Teräketjun teroittaminen

Terälevy ja teräketju koskevat tiedot



VAROITUS: Käytä suojakäsineitä, kun käytät tai huollat teräketjua. Myös liikkumaton teräketju voi aiheuttaa vahinkoja.

Vaihda kulunut tai vahingoittunut terälevy tai teräketju suositeltuun terälevyn ja teräketjun yhdistelmään. Suositukset antaa Husqvarna. Tämä on välttämätöntä laitteen turvatoimintojen säilyttämiseksi. Katso kohta *Tarvikkeet sivulla 357*, jos tarvitset listan varaosiksi suosittelemistamme terälevy- ja teräketjuyhdistelmistä.

- Terälevyn pituus, tuumaa/cm. Tiedot terälevyn pituudesta ja tyyppistä löytyvät yleensä terälevyn takapäästä.

(Kuva 71)

- Teräketjun jako, tuumaa. Terälevyn kärkipyörän hammastuksen ja vetopyörän etäisyyden on vastattava teräketjun vetolenkkien välistä etäisyyttä.

(Kuva 72)

- Vetolenkkien lukumäärä. Terälevyn tyyppi määrää vetolenkkien lukumäärän.

(Kuva 73)

- Terälevyn ohjausuran leveys, tuumaa/mm. Terälevyn ohjausuran leveyden on oltava sama kuin ketjun vetolenkkien leveys.

(Kuva 74)

- Ohjausuran on oltava kohdakkain laitteen kanssa.

(Kuva 75)

- Vetolenkin leveys, mm/tuumaa.

(Kuva 76)

Yleistä tietoa leikkainten teroituksesta

Älä käytä tylsää teräketjua. Jos teräketju on tylsä, työnnä terälevyvä voimakkaammin puun läpi. Jos teräketju on erittäin tylsä, sahauskessa syntyy vain sahanpurua eikä puulastuja.

Terävä teräketju pureutuu kunnolla puuhun, ja sahatessa syntyy pitkiä ja paksuja puulastuja.



VAROITUS: Takapotkun voima kasvaa merkittävästi, jos teroitusohjeita ei noudateta.

Huomautus: Katso kohta *Leikkainten teroittaminen sivulla 354*, jos haluat lisätietoja teräketjun teroittamisesta.

Leikkainten teroittaminen

1. Käytä pyöröviilaa ja viilanojainta leikkuuhampaiden teroitukseen. (Kuva 77)

Huomautus: Katso kohta *Tarvikkeet sivulla 357*, jos haluat tarkistaa, mitä viilaa ja ohjainta Husqvarna suosittelee käyttämällesi teräketjulle.

2. Aseta viilanojain asianmukaisesti leikkaimen päälle. Katso tarkemmat ohjeet viilanojaimen mukana toimitetuista ohjeista.
3. Liikuta viilaa leikkuuhampaiden sisäpuolelta ulkopuolelle. Kevvennä otetta paluuvendon ajaksi. (Kuva 78)
4. Viilaa kaikki leikkuuhampaat yhdeltä puolelta.
5. Käännä laite toisin päin ja viilaa hampaat toiselta puolelta.
6. Varmista, että kaikki leikkuuhampaat ovat samanpituisia.

Teräketjun kireyden säätäminen



VAROITUS: Väärin kiristetty teräketju saattaa irrota terälevystä ja aiheuttaa vakavan vahingon tai kuoleman.

Teräketju pitenee käytön myötä. On tärkeää säätää teräketjun kireyttä säännöllisesti, jotta kireys on oikea. Tarkista teräketjun kireys ennen laitteen käyttöä. Kiristä teräketju mahdollisimman kireälle, mutta niin, että se pyörii käsin pyöritettäessä.

Huomautus: Uusi teräketju vaatii sisäänajon. Tarkista sen aikana kireys tavallista useammin.

1. Kiristä teräketju kääntämällä ketjun kireydensäädintä myötäpäivään. Kiristä teräketjua mahdollisimman paljon. Sen on oltava kireällä terälevyvä vasten. (Kuva 79)

Huomautus: Lisää ketjun kireyttä kääntämällä säätöpyörää ylös (+) tai vähennä sitä kääntämällä pyörää alas (-). Teräketjun kiristys on oikea, kun sitä pystyy kääntämään helposti käsin mutta se on silti tiukasti terälevyvä vasten.

2. Tarkista, että teräketjua on helppo pyörittää käsin ja että se ei roiku löysänä terälevyn alapuolella. (Kuva 80)

Terälaitteen voitelu



VAROITUS: Riittämätön terälaitteen voitelu voi aiheuttaa teräketjun katkeamisen, mikä voi aiheuttaa vakavan, jopa hengenvaarallisen tapaturman.



VAROITUS: Älä käytä jäteöljyä!
Jäteöljy on vaarallista ihmisille, laitteelle ja ympäristölle.

Teräketjuöljy

- Käytä teräketjuun hyvin tarttuvaa teräketjuöljyä. Teräketjuöljyn on säilytettävä viskositeettinsa kaikissa sääolosuhteissa, niin kuumana kesäpäivänä kuin kylmässä talvisäässäkin.
- Husqvarna-teräketjuöljyn käyttäminen pidentää teräketjun käyttöikää ja vähentää ympäristöhaittoja. Jos Husqvarna-teräketjuöljyä ei ole saatavana, käytä tavallista teräketjuöljyä.
- Jos teräketjujen voiteluun tarkoitettua öljyä ei ole saatavana, käytä X-Guard BIO -teräketjuöljyä.
- Varmista, että teräketjun voitelu toimii oikein. Täytä teräketjuöljysäiliö ja tarkista teräketjuvoitelu tarvittaessa.

Terälevyn tarkistaminen

1. Tarkista, onko terälevyn reunolla jäystettä. Poista jäysteet viilalla. (Kuva 81)
2. Puhdista terälevyn ura. (Kuva 82)
3. Tarkista terälevyn ohjausura kulumien varalta. Vaihda terälevy tarvittaessa. (Kuva 83)
4. Tarkista, onko terälevyn kärki karkea tai pahasti kulunut. (Kuva 84)
5. Käännä terälevy päivittäin toisinpäin, jotta sen käyttöikä pitenee. (Kuva 85)

Laitteen, akun ja akkulaturin puhdistaminen

1. Puhdista laite käytön jälkeen kuivalla liinalla.
2. Puhdista akku ja akkulaturi kuivalla liinalla. Pidä akun ohjauskiskot puhtaina.
3. Varmista ennen käyttöä, että akun ja akkulaturin liittimet ovat puhtaita.
4. Puhdista suojuksen sisäpinta harjalla.

Akun ja akkulaturin tarkistaminen

1. Tarkista akku vaurioiden, kuten halkeamien, varalta.
2. Tarkista akkulaturi vaurioiden, kuten halkeamien, varalta.

3. Varmista, että akkulaturin johto ei ole vaurioitunut ja ettei siinä ole murtumia.

Vianmääritys

Käyttöliittymä Aspire P5-P4A

Ongelma	Mahdolliset viat	Mahdollinen ratkaisu
Käynnistyksen vihreä merkkivalo vilkkuu.	Matala akun jännite.	Lataa akku.
Punainen vian merkkivalo vilkkuu	Ylikuormitus.	Terälaite on jumissa. Pysäytä laite. Irrota akku. Puhdista ylimääräinen materiaali terälaiteesta. Löysää ketjua.
	Lämpötilavaihtelu.	Anna laitteen jäähtyä.
	Käyttöliipaisinta ja käynnistyspainiketta painetaan samaan aikaan.	Vapauta käyttöliipaisin ja paina käynnistyspainiketta.
Vihreä ja punainen merkkivalo vilkkuvat vuorotellen.	Akku on tyhjä.	Lataa akku.
	Akku on vaurioitunut.	Ota yhteys huoltoliikkeeseen.

Akkulaturin vianmääritys

Akkulaturin merkkivalo	Syy	Ratkaisu
Vihreä merkkivalo palaa ja punainen merkkivalo vilkkuu.	Akkua ei ole asennettu oikein akkulaturiin.	Poista akku laturista ja asenna akku uudelleen akkulaturiin.
	Akkuliittimet ovat likaisia.	Puhdista akkuliittimet.
	Ympäristön lämpötila on liian korkea tai matala.	Käytä akkulaturia 0–35 °C:n lämpötilassa.
	Akku on vaurioitunut.	Vaihda akku.
Vihreä ja punainen merkkivalo eivät pala.	Akkulaturia ei ole kytketty oikein pistorasiaan.	Liitä akkulaturi pistorasiaan.
	Viallinen pistorasia.	Kytke akkulaturi tyypikkilven mukaiseen verkkovirtaan ja taajuuteen.
	Akkulaturin kaapeli on vaurioitunut.	Ota yhteys valtuutettuun huoltoliikkeeseen.
	Akkulaturi on vaurioitunut.	
Muut virheet.	Jos muita virheitä ilmenee, sammuta tuote, irrota akku ja ota yhteys valtuutettuun huoltoliikkeeseen.	

Kuljetus ja säilytys

Kuljetus ja säilytys

- Mukana tulleet litiumioniakut ovat vaarallisten aineiden lainsäädännön määräysten mukaisia.
- Pakkauksessa ja etiketissä olevia kaupallista tavarakuljetusta koskevia erityismääräyksiä on noudatettava, myös kolmansien osapuolten tai huolitsijoiden järjestämässä tavarakuljetuksessa.
- Keskustele erityiskoulutuksen saaneen vaarallisten aineiden asiantuntijan kanssa ennen tuotteen lähettämistä. Noudata kaikkia kansallisia määräyksiä.
- Teippaa paljaat liittimet pakatessasi akun. Aseta akku pakettiin tiukasti niin, ettei se pääse liikkumaan.
- Irrota akku varastoinnin tai kuljetuksen ajaksi.
- Säilytä akkua ja akkulatoria kuivassa paikassa, johon ei pääse kosteutta tai huurretta.
- Älä säilytä akkua paikassa, jossa on staattista sähköä. Älä säilytä akkua metallilaatikossa.
- Säilytä akkua -20 – $+50$ °C:n (-4 – 122 °F) lämpötilassa paikassa, jossa se ei ole suorassa auringonvalossa.
- Säilytä akkulatoria tilassa, jossa lämpötila on 5 – 45 °C ja jossa se ei ole suorassa auringonvalossa.
- Käytä akkulatoria ainoastaan 0 – 35 °C:n (32 – 95 °F) lämpötilassa.
- Säilytä tuotetta -40 – $+60$ °C (-40 – $+140$ °F) lämpötilassa.

- Lataa akku ennen pitkäaikaista säilytystä niin, että sen varaustaso on 30–50 prosenttia.
- Säilytä akkua kuivassa ja suljetussa tilassa.
- Pidä akku erillään akkulatorista varastoinnin aikana. Älä anna lasten tai asiaankuulumattomien henkilöiden koskea laitteeseen. Säilytä laitetta lukollisessa tilassa.
- Puhdista ja huolla laite huolellisesti ennen pitkäaikaista säilytystä.
- Käytä kuljetussuojusta kuljetuksen ja varastoinnin aikana vaurioiden ja vammojen välttämiseksi.
- Kiinnitä laite hyvin kuljetuksen ajaksi.

Akun, akkulatorin ja tuotteen hävittäminen

Alla oleva symboli kertoo, että tuotetta ei saa hävittää kotitalousjätteen mukana. Vie se asianmukaiseen sähkö- ja elektroniikkalaitteiden keräyspisteeseen. Tämä auttaa estämään sekä ympäristö- että henkilövahinkoja.

Saat lisätietoja paikallisviranomaisilta, jätehuolloilta tai jälleenmyyjiltäsi.

(Kuva 23)

Huomautus: Symboli on joko tuotteessa tai sen pakkauksessa.

Tekniset tiedot

Tekniset tiedot

	Aspire P5-P4A	Aspire PE5-P4A
Moottori		
Tyyppi	PMDC 18V	PMDC 18V
Ketjun nopeus, m/s	4,9	4,9
Paino		
Ilman akkua, kg	1,6/3,5	3,1/6,8
Melupäästöt ⁴³		
Äänentehotaso, mitattu dB(A)	88	88
Äänentehotaso, taattu L _{WA} dB(A)	91	90

⁴³ Melupäästö ympäristöön äänitehona (L_{WA}) EY-direktiivin 2000/14/EY mukaisesti mitattuna. Taatun ja mitatun äänentehon erona on se, että taattu äänenteho sisältää myös mitatun tuloksen hajonnan ja vaihtelun saman mallin eri laitteiden välillä direktiivin 2000/14/EY mukaisesti.

	Aspire P5-P4A	Aspire PE5-P4A
Äänitasot ⁴⁴		
Ekvivalentti äänenpainetaso käyttäjän korvan tasalla, dB(A)	75	74
Tärinätasot ⁴⁵		
Kahvojen tärinätasot standardin ISO 22867 mukaan mitattuna, m/s²		
Kokoontaitettuna, etu-/takakahva	–	0,5/0,5
Pidennettynä, etu-/takakahva	–	0,3/0,3
Pääkahva/lisäkahva	0,8/0,4	–

Hyväksytyt akut

Tuotetta voidaan käyttää kaikkien **POWER FOR ALL** -akkujen kanssa. Parhaan suorituskyvyn takaamiseksi on suositeltavaa käyttää vähintään 4,0 Ah:n akkuja.

Akku	P4A 18-B45	P4A 18-B72
Tyyppi	Litiumioni	Litiumioni
Akun kapasiteetti, Ah	2,5	4,0
Nimellisjännite, V	18	18
Paino, kg	0,35	0,65
Kennojen määrä (Li-ion)	5	10

Hyväksytyt akkulaturit

Akkulaturi	P4A 18-C70
Tulojännite, V	Katso latureiden luokitustiedot.
Taajuus, Hz	50–60
Teho, W	70

Tarvikkeet

Terälevyn ja -ketjun yhdistelmät

Alla olevat yhdistelmät ovat CE-tyyppihyväksytyjä.

⁴⁴ Standardin ISO 22868 mukainen ekvivalentti äänenpainetaso lasketaan eri äänenpainetasojen aikapainotteisena energiasummana eri käyttöolosuhteissa. Tyypillinen ekvivalentin äänenpainetason tilastollinen hajonta on 3 dB (A):n vakiopoikkeama.







⁴⁵ Ilmoitetuilla tiedoilla vastaavasta tärinätasosta tyypillinen tilastollinen hajonta (vakiopoikkeama) on 1,5 m/s².

Terälevy			Teräketju	
Pituus, tuumaa	Jako, tuumaa	Uraleveys, mm	Tyyppi	Pituus, vetolenkkien lukumäärä
5	1/4"	1,1	SP11G	32

Teräketjun teroittaminen ja viilanhjain

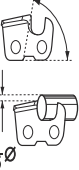
Jos et tiedä laitteessasi olevaa teräketjumallia, pyydä neuvua huoltoliikkeestä.

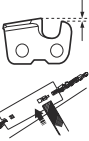
Käytä suositeltua viilanhjainta, jotta viilauskulmat ovat oikeat. Suosittelemme aina käyttämään teräketjun teroittamisessa suositeltua viilanhjainta.

						
	mm/tuumaa	1/5 Ø			mm/tuumaa	
SP11G	3,5 / 9/64	60°	30°	0°	0,4/0,016	5299371-01

Vaatimustenmukaisuusvakuutus

EU-vaatimustenmukaisuusvakuutus

Husqvarna AB, SE-561 82 Huskvarna, Ruotsi, puh. +46
36 146500, vakuuttaa täten, että tuote:

Kuvaus	Akkukäyttöinen oksasaha ja varrellinen oksasaha
Tuotemerkki	Husqvarna
Tyyppi/malli	Aspire P5-P4A, Aspire PE5-P4A
Tunniste	Sarjanumerot vuodesta 2022 alkaen

vastaavat täysin seuraavien EU:n direktiivien ja
asetusten vaatimuksia:

Direktiivi/asetus	Kuvaus
2006/42/EC	konedirektiivi
2014/30/EU	EMC-direktiivi
2011/65/EU	Direktiivi tiettyjen vaarallisten aineiden käytön rajoittamisesta sähkö- ja elektroniikkalaitteissa
2000/14/EC	Melupäästädirektiivi

ja että asiassa sovelletaan seuraavia standardeja
ja/tai teknisiä tietoja: EN 62841-1:2015/A11:2022,
EN ISO 11680-1:2021, EN ISO 12100:2010, EN
IEC 55014-1:2021, EN IEC 55014-2:2021, EN IEC
63000:2018.

DEKRA Testing and Certification GmbH,
Handwerkstraße 15, 70565 Stuttgart, Germany, 0158,
on suorittanut vapaaehtoisen EY-tyyppitarkastuksen
konedirektiivin (2006/42/EY) artiklan 12 kohdan 3b
mukaisesti. EY-tyyppitarkastuksen sertifikaatin numero
on: 4815039.22006.

Sovelletaan vaatimustenmukaisuuden
arviointimenettelyä direktiivin 2000/14/EY liitteen V
mukaisesti.

Katso lisätietoja melupäästästä osiosta *Tekniset tiedot*
sivulla 356.

Huskvarna, 2022-06-22



Claes Losdal, tuotekehityspäällikkö, Husqvarna AB
Teknisestä dokumentaatiosta vastaava edustaja



Lisenssit

Copyright © 2012-2020 STMicroelectronics

Takuu ei koske vikoja, jotka johtuvat normaalista kulumisesta, laiminlyönnistä, virheellisestä käytöstä, luvattomasta korjauksesta tai siitä, että imulaitteisto on liitetty virheelliseen jännitteeseen.

Kaikki oikeudet pidätetään.

Jakelu ja käyttö lähde- ja binäärimuodoissa, muutoksitta tai muuttamatta, on sallittua edellyttäen, että seuraavat ehdot täyttyvät:

- Lähdekoodin uudelleenjakeluihin on sisällytettävä edellä oleva tekijänoikeusilmoitus, tämä ehtoluettelo ja jäljempänä oleva vastuuvapauslauseke.
- Binäärimuodossa olevien uudelleenjakeluiden mukana toimitettavaan dokumentaatioon ja/tai muuhun materiaaliin on sisällytettävä edellä oleva tekijänoikeusilmoitus, tämä ehtoluettelo ja seuraava vastuuvapauslauseke.
- STMicroelectronicsin nimeä tai sen toimittajien nimiä ei saa käyttää ohjelmistosta johdettujen tuotteiden mainostamiseen tai suosittelemiseen ilman etukäteen saatua nimenomaista kirjallista lupaa.

TÄMÄN OHJELMISTON TARJOAVAT TEKIJÄNOIKEUKSIEN HALTIJAT JA YHTEISTYÖKUMPPANIT "SELLAISENAAN". KAIKKI VASTUUT NIMENOMAISISTA TAI OLETETUISTA TAKUISTA, MUKAAN LUKIEN OLETETUT TAKUUT MYYNTIKELPOISUUDESTA JA SOVELTUVUUDESTA TIETTYYN TARKOITUKSEEN, KIELLETÄÄN. TEKIJÄNOIKEUKSIEN OMISTAJA TAI TOIMITTAJAT EIVÄT MISSÄÄN TILANTEESSA OLE VASTUUSSA MISTÄÄN SUORISTA, EPÄSUORISTA, SATUNNAISISTA, ERITYISISTÄ, ESIMERKILLISISTÄ TAI VÄLILLISISTÄ VAHINGOISTA (MUKAAN LUKIEN KORVAAVIEN HYÖDYKKEIDEN TAI PALVELUJEN HANKINTA, KÄYTETTÄVYYDEN, TIETOJEN TAI TUOTTOJEN MENETYS TAI LIIKETOIMINNAN KESKEYTYMINEN) TAPAHTUNEEN SYYSTÄ TAI VASTUUTEORIASTA RIIPPUMATTA (SOPIMUKSEEN LIITTYVÄ TAI OBJEKTIIVINEN VASTUU TAI RIKKOMUS, MUKAAN LUKIEN LAIMINLYÖNTI), JOTKA JOHTUVAT JOLLAKIN TAVALLA TÄMÄN OHJELMISTON KÄYTTÖSTÄ, VAIKKA TÄLLAISTEN VAHINKOJEN MAHDOLLISUUDESTA OLISI ILMOITETTU.

Apache 2.0 -lisenssi

Copyright © 2009-2019 Arm Limited. Kaikki oikeudet pidätetään.

Versio 2.0, tammikuu 2004 <http://www.apache.org/licenses/>

KÄYTTÖ-, MONISTUS- JA JAKELUEHDOT

1. Määritelmät.

"**Lisenssi**" tarkoittaa tämän asiakirjan kohdissa 1–9 määritettyä käyttö-, monistus- ja jakeluehtoja.

"**Lisenssinantaja**" tarkoittaa tekijänoikeuden omistajaa tai tekijänoikeuden haltijan valtuuttamaa tahoa, joka myöntää lisenssin. "**Oikeushenkilö**" tarkoittaa yhteenliittymää, johon kuuluvat kyseinen taho ja kaikki muut tahot, jotka hallinnoivat tehoa, ovat sen hallinnassa tai kuuluvat sen kanssa samaan hallintoon. Tässä määritelmässä "**hallinnoinnilla**" tarkoitetaan (i) suoraa tai epäsuoraa määräysvaltaa yhteisön johtoon ja johtamiseen (sopimukseen tai muuhun seikkaan perustuen) tai (ii) vähintään 50 %:n omistusosuutta saatavilla olevista osakkeista tai (iii) yhteisön tosiasiallista omistajuutta. "**Sinä**" tarkoittaa luonnollista henkilöä tai oikeushenkilöä, joka käyttää tämän lisenssin mukaisia oikeuksia. "**Lähdemuoto**" tarkoittaa suositeltavaa muotoa muutosten tekemiseen esimerkiksi ohjelmiston lähdekoodiin, dokumentaatiolähteeseen ja määrittystiedostoihin. "**Kohdemuoto**" tarkoittaa kaikkia muotoja, jotka saadaan Lähdemuodon mekaanisen muuntamisen tai kääntämisen tuloksena, mukaan lukien koostettu kohdekoodi, luotu dokumentaatio ja muuntaminen muihin mediatyyppeihin. "**Teos**" tarkoittaa Lähde- tai Kohdemuodossa olevaa alkuperäisteosta, joka saatetaan saataville Lisenssin perusteella teokseen sisällytetyn tai liitetyn tekijänoikeusilmoituksen mukaisesti (esimerkki alla olevassa liitteessä).

"**Johdannaisteokset**" tarkoittavat kaikkia Lähde- tai Kohdemuodossa olevia teoksia, jotka perustuvat (tai jotka on johdettu) Teoksesta ja joihin tehdyt toimitukselliset muutokset, huomautukset, kehitystoimet tai muut muokkaukset muodostavat kokonaisuudessaan alkuperäisteoksen. Lisenssiä sovellettaessa Johdannaisteokset eivät sisällä teoksia, jotka ovat erotettavissa teoksesta tai jotka yhdistyvät (tai liittyvät vain nimen perusteella) Teoksen ja sen Johdannaisteosten rajapintoihin. "**Panos**" tarkoittaa mitä tahansa teosta, mukaan lukien Teoksen alkuperäinen versio ja Teoksen tai sen Johdannaisteosten muokkaukset tai laajennukset, joita tekijänoikeuden haltija, yksilö tai oikeushenkilö, jolla on valtuus lähettää muokaus tai laajennus, lähettää tarkoituksella Lisenssinhaltijalle sisällytettäväksi Teokseen. Tässä määritelmässä "**lähettäminen**" tarkoittaa mitä tahansa sähköistä, sanallista tai kirjallista viestintää, joka lähetetään Lisenssinhaltijalle tai sen edustajille, mukaan lukien viestintä sähköisellä postituslistalla, lähdekoodien hallintajärjestelmässä ja ongelmien seurantajärjestelmissä, joita Lisenssinhaltija hallinnoi tai joita hallinnoidaan lisenssinantajan puolesta, tarkoituksena keskustella Teoksesta ja parantaa sitä, lukuun ottamatta viestintää, jonka tekijänoikeuksien omistaja on selvästi merkinnyt tai muutoin osoittanut kirjallisesti olevan "**Muu kuin Panos**". "**Toimittaja**" tarkoittaa Lisenssinhaltijaa tai mitä tahansa yksilöä tai oikeushenkilöä, jonka puolesta Lisenssinhaltija on vastaanottanut Panoksen ja sisällyttänyt sen Teokseen.

2. Tekijänoikeuden myöntäminen.

Kukin Toimittaja myöntää Sinulle lisenssin käyttöehtojen mukaisesti pysyvän, maailmanlaajuisen, ei-yksinomaisten, ilmaisen, rojaltivapaan ja peruuttamattoman tekijänoikeuslisenssin monistaa, laatia johdannaisteoksia, esittää ja suorittaa julkisesti, alilisenoida ja jaella Teosta ja asiaankuuluvia Johdannaisteoksia Lähde- tai Kohdemuodossa.

3. Patenttilisenssin myöntäminen.

Kukin Toimittaja myöntää Sinulle tämän lisenssin käyttöehtojen mukaisesti pysyvän, maailmanlaajuisen, ei-yksinomaisten, ilmaisen, rojaltivapaan, peruuttamattoman (pois lukien tämän kappaleen ehdot) patenttilisenssin Teoksen valmistamiseen, valmistuttamiseen, käyttöön, myyntiin tarjoamiseen, myyntiin, tuontiin ja Teoksen siirtoon muulla tavoin tilanteissa, joissa lisenssiä sovelletaan vain sellaisiin patenttivaatimuksiin, jotka ovat kyseisen Toimittajan lisensoitavissa ja jotka välttämättä loukkaavat patenttia pelkillä Teokseen liittyvillä Panoksillaan tai Panosten yhdistelmällä, jotka toimitettiin Teosta varten. Jos panet vireille patenttiriidan mitä tahansa tahoa vastaan (mukaan lukien liitännäiskanne tai vastakanne oikeudenkäynnissä) väittäen, että Teos tai Teokseen sisällytetty Panos on suora tai myötävaikuttava patenttirikkomus, kaikki Sinulle Lisenssin perusteella myönnetty patenttilisenssit päättyvät päivänä, jona kyseinen riita-asia tulee vireille.

4. Uudelleenjakelu.

Voit monistaa ja jaella Teoksen tai Johdannaisteosten kopioita missä tahansa muodossa muokattuina tai muokkaamattomina ja Lähde- tai Kohdemuodoissa, jos seuraavat ehdot täyttyvät:

- Sinun on annettava Teoksen tai Johdannaisteosten vastaanottajille kopio tästä Lisenssistä; ja
- Sinun on lisättävä kaikkiin mukautettuihin tiedostoihin selkeä ilmoitus, että olet muuttanut tiedostoja; ja Sinun on säilytettävä kaikissa Lähdemuodossa jakelemissasi Johdannaisteoksissa kaikki tekijänoikeus-, patenti-, tuotemerkki- ja jakelusekä attribuutioilmoitukset Teoksen Lähdemuodosta pois lukien ilmoitukset, jotka eivät liity mihinkään Johdannaisteosten osiin; ja
- Jos Teoksen jakelu sisältää tekstitiedoston **"ILMOITUS"**, kaikissa jakelemissasi Johdannaisteoksissa on oltava luettavissa oleva kopio ILMOITUS-tiedostossa olevista attribuutioilmoituksista, jotka eivät liity mihinkään Johdannaisteosten osiin. Kopio on oltava vähintään yhdessä seuraavista sijainneista: Johdannaisteoksen osana jaeltavassa ILMOITUS-tiedostossa, Lähdemuodossa tai dokumentaatiossa (jos sellainen toimitetaan Johdannaisteosten kanssa) tai Johdannaisteosten luomassa näytössä sijainnissa, jossa kolmannen osapuolen ilmoitukset yleensä näytetään (jos ilmoituksia on). ILMOITUS-tiedoston sisältö annetaan vain tiedoksi. Se ei muokkaa Lisenssiä. Voit lisätä omia

attribuutioilmoituksia jakelemissi Johdannaisteoksiin Teoksen ILMOITUS-tekstin oheen tai sen liitteeksi, jos lisäattribuutioilmoituksia ei voida tulkita Lisenssin muutoksiksi. Voit lisätä oman tekijänoikeuslausekkeen muokkauksiisi ja ilmoittaa lisenssiin liittyvistä lisäehdoista tai muista käyttöehdoista, jotka koskevat muokkauksesi käyttöä, monistamista tai jakelua tai Johdannaisteoksia kokonaisuudessaan, edellyttäen että käytät, monistat ja jakelet Teosta muutoin tässä Lisenssissä esitettyjen ehtojen mukaisesti.

5. Panosten lähettäminen.

Ellei nimenomaisesti toisin ilmoiteta, kaikki Sinulle tai Lisenssinhaltijalle tarkoituksella toimitetut Teokseen sisällytettäväksi tarkoitetut Panokset ovat näiden käyttöehtojen alaisia ilman lisäehtoja. Edellä mainitusta huolimatta mikään tässä asiakirjassa mainittu seikka ei korvaa tai muokkaa minkään sellaisen erillisen lisenssisopimuksen ehtoja, jonka olet mahdollisesti solminut Lisenssinhaltijan kanssa kyseessä olevista Panoksista.

6. Tavaramerkki.

Lisenssi ei anna lupaa käyttää Lisenssinantajan tuotenimiä, tavaramerkkejä, palvelumerkkeitä tai tuotenimiä, paitsi jos se on välttämätöntä ja tavanomaista Teoksen alkuperän kuvaamiseksi ja ILMOITUS-tiedoston sisällön monistamiseksi.

7. Takuun vastuuvapauslauseke.

Ellei sovellettavassa lainsäädännössä toisin säädetä tai ellei kirjallisesti ole toisin sovittu, Lisenssinantaja antaa Teoksen (ja kaikki Toimittajat antavat Panoksensa) "SELLAISENAAN" ILMAN TAKUUTA TAI EHTOJA (nimenomaisia tai oletettuja), mukaan lukien takuu ja ehdot, jotka koskevat OMISTUSOIKEUTTA, OIKEUKSIEN LOUKKAAMATTOMUUTTA, MYYNTIKELPOISUUTTA tai SOVELTUVUUTTA TIETTYYN TARKOITUKSEEN. Vastaaat yksin sen määrittämisestä, onko Teoksen käyttö tai uudelleenjakelu tarkoituksenmukaista, ja vastaaat kaikista Lisenssin mukaisten oikeuksien käyttämiseen liittyvistä riskeistä. 8. Vastuunrajoitus. Missään tapauksessa ja minkään juridisen teorian mukaan johtuen rikkomuksesta (mukaan lukien laiminlyönti), sopimuksesta tai muusta seikasta, pois lukien lainsäädännön vaatimat tilanteet (kuten tahalliset ja törkeän huolimattomat toimet) tai kirjallisesti sovitut tilanteet, yksikään Toimittaja ei ole vastuussa Sinulle koituneista vahingoista, mukaan lukien kaikki suorat, epäsuorat, erityiset, esimerkilliset tai väilliset vahingot, jotka johtuvat Lisenssistä tai Teoksen käytöstä tai kykenemättömyydestä käyttäessä sitä (mukaan lukien mutta rajoittamatta vahingot, jotka liittyvät liikearvon menetykseen, töiden keskeytymiseen, tietokoneen vioittumiseen tai vikaan tai muihin kaupallisiin vahinkoihin tai tappioihin), vaikka Toimittajalle olisi kerrottu kyseisten vahinkojen mahdollisuudesta.

9. Takuun tai lisävastuun hyväksyminen.

Teoksen tai Johdannaisteoksen uudelleenjakelun yhteydessä voit halutessasi tarjota ja periä palkkion tuen, takuun, korvausvastuun tai muiden velvoitteiden ja/tai oikeuksien hyväksymisestä Lisenssin mukaisesti. Velvoitteiden hyväksymiseen liittyen voit kuitenkin toimia vain omaan lukuusi ja omalla vastuullasi (et minkään muun Toimittajan lukuun) ja vain jos suostut vapauttamaan vastuusta kunkin Toimittajan, puolustamaan ja pitämään kutakin Toimittajaa syyttömänä sellaisten vaatimusten osalta, jotka Toimittaja on aiheuttanut tai josta Toimittajaa syytetään, koska hyväksyit kyseessä olevat takuut tai lisävastuut.

KÄYTTÖEHTOJEN LOPPU

Sisukord

Sissejuhatus.....	363	Transportimine ja hoiustamine.....	378
Ohutus.....	365	Tehnilised andmed.....	378
Kokkupanek Aspire PE5-P4A.....	371	Lisavarustus.....	379
Töö.....	372	Vastavusdeklaratsioon.....	381
Hooldamine.....	374	Litsentsid.....	382
Veaotsing.....	377		

Sissejuhatus

Toote kirjeldus

Toode Husqvarna Aspire P5-P4A on akuõikur.

Toode Husqvarna Aspire PE5-P4A on teleskoopfunktsiooniga akuoksalõikur.

Me teeme pidevalt tööd, et tõsta sinu ohutust ja tõhusust töötamisel. Lisateabe saamiseks võtke ühendust hooldusesindusega.

Kasutusotstarve

Kasutage toodet okste ja raagude lõikamiseks. Ärge kasutage toodet muude tööde tegemiseks.

Toote tutvustus

(Joon. 1)

1. Lõikur
2. Saeketi kaitse
3. Juhtplaat
4. Kaitsekaane lukustusnupp
5. Toitelüliti lukustus, lõikur
6. Päästiku lukustus, lõikur
7. Kasutajaliides
8. Peamine käepide, lõikur
9. Aku
10. Lõikuri lukustusnupp
11. Vars
12. Teleskoopfunktsioon
13. Lukustusnupp
14. Päästiku lukustus, oksalõikur
15. Toitelüliti lukustus, oksalõikur
16. Aku vabastamise nupp
17. Pistik
18. Akulaadija
19. Toite sisselülituse ja hoiatuse indikaator
20. Transpordikaitse
21. Kasutusjuhend
22. Konks lõikuri, kruvide ja seinakorkide jaoks
23. Konks oksalõikuri, kruvide ja seinakorkide jaoks
24. Bio ketiõli
25. Kuuskantvõti

Lühijuhend

Skaneerige QR-kood, et saada nõu toote kasutamise kohta.

(Joon. 27)

Sümbolid tootel

- (Joon. 2) HOIATUS! Toode võib olla ohtlik ja põhjustada kasutaja või kõrvaliste isikute ohtliku kehavigastuse või surma. Olge ettevaatlik ja kasutage toodet õigesti.
- (Joon. 3) Enne seadme kasutamist lugege kasutusjuhend hoolikalt läbi ja veenduge, et olete juhistest aru saanud.
- (Joon. 4) Aspire P5-P4A: Kandke heakskiidetud kaitseprille.
- (Joon. 5) Aspire PE5-P4A: Kohtades, kus sulle võib peale kukkuda esemeid, kasuta kaitsekiivrit. Kandke heakskiidetud kõrvaklappe. Kandke heakskiidetud kaitseprille.
- (Joon. 6) Kandke heakskiidetud kaitsekindaid.
- (Joon. 7) Kandke vastupidavaid libisemiskindlaid jalanõusid. (Kehtib ainult oksalõikuri jaoks.)
- (Joon. 8) Alalisvool.
- (Joon. 9) Nimipingeline, V

(Joon. 10)	Ärge jätke vihma kätte.	(Joon. 17)	Müraemissioonile viitav keskkonnasilt vastavalt ELi ja UK direktiividele ja määrustele ja Uus Lõuna-Walesi õigusaktile „Protection of the Environment Operations (Noise Control) Regulation 2017“. Toote garanteeritud helivõimsuse taseme andmed leiata jaotisest Tehnilised andmed leheküljelt <i>Tehnilised andmed lk 378</i> ja sildil.
(Joon. 11)	Ketiõli lisamine.		
(Joon. 12)	Pöörlemissuund, saekett.		
(Joon. 13)	Vigastuste oht. Hoidke käed saeketist eemale.		
(Joon. 14)	Nupu vabastamiseks keerake vasakule, pingutamiseks keerake paremale.	(Joon. 18)	Toode või toote pakend ei kuulu olmejätmete hulka. Toimetage see elektri- ja elektroonikajätmete vastuvõtupunkti.
(Joon. 15)	See seade vastab kehtivatele EL-i direktiividele.		
(Joon. 16)	See toode vastab kehtivatele UK direktiividele.		
(Joon. 21)	See seade pole elektriliselt isoleeritud. Kui seade satub pinge all olevate liinide lähedale või puutub nendega kokku, võib tekkida raske või isegi eluohtlik vigastus. Elektrivool võib liikuda edasi näiteks kaarlahenduse teel. Mida kõrgem on pinge, seda kaugemale võib elektrivool kaarlahendusel liikuda. Elektrit võivad juhtida ka oksad ja muud esemed, eriti siis, kui nad on märjad. Hoidke seade voolujuhtmetest või voolu all olevatest esemetest vähemalt 10 meetri kaugusel. Kui peate töötama ohtlikus tsoonis, tuleb alati võtta ühendust vastava elektrifirmaga, et elekter enne töö alustamist välja lülitataks. Seadme kasutaja peab tagama, et töö ajal ei viibiks seadmest 15 m raadiuses ühtegi inimest ega looma. (Kehtib ainult oksalõikuri jaoks.)		
(Joon. 22)	Andmesilt või lasertrükk näitab seerianumbrit. aaaa on tootmisaja ja nn on tootmisnädal.		

Märkus: Ülejäänud tootel toodud sümbolid/tähised vastavad erinevates riikides kehtivatele sertifitseerimisnõuetele.

Akul ja/või akulaadijal olevad sümbolid

(Joon. 23)	Toimetage seade elektri- ja elektroonikajätmete ringlussevõtukeskusesse. (Kehtib vaid Euroopas)
(Joon. 24)	Kasutage akut ainult POWER FOR ALL süsteemi partnerite toodetes.
(Joon. 25)	Kaitske akut kuumuse eest, nt pideva intensiivse päikesevalguse, tule, mustuse, vee ja niiskuse eest. Esineb plahvatus- ja lühiseoht.
(Joon. 26)	

(Joon. 19) Kasutage ja hoiustage akulaadijat ainult siseruumides.

(Joon. 20) Topeltisolatsioon.

Toote kahjustused

Me ei vastuta meie tootele tekitatud kahjude eest, kui:

- toodet on valesti parandatud;
- toote parandamisel on kasutatud osi, mis ei ole tootja poolt valmistatud või heaks kiidetud;
- tootel on kasutatud tarvikut, mis ei ole tootja poolt valmistatud või heaks kiidetud;
- toodet ei ole parandatud volitatud hoolduskeskuses või volitatud isiku poolt.

Tootja

Husqvarna AB

Drottninggatan 2, SE-561 82, Huskvarna, Sweden, tel: +46-36-146 500

Ohutus

Ohutuse määratlused

Mõistetega „hoiatus”, „ettevaatust” ja „märkus” juhitakse tähelepanu eriti olulistele kohtadele kasutusjuhendis.



HOIATUS: Tähistab kasutusjuhendi juhiste eiramise korral kasutaja või kõrvalseisjate kehavigastuse või surmaga lõppeva õnnetuse ohtu.



ETTEVAATUST: Tähistab kasutusjuhendi juhiste eiramise korral seadme, muude esemete või läheduses asuvate objektide kahjustamise ohtu.

Märkus: Tähistab antud olukorras vajalikku lisateavet.

Üldised ohutusalsed märkused elektritööriistade kohta



HOIATUS: Lugege kõik ohutusalsed hoiatused ja kõik juhised läbi. Hoiatuste ja juhiste eiramine võib põhjustada elektrilöögi, tulekahju ja/või raskeid vigastusi.

Märkus: Hoidke kõik ohutusalsed märkused ja juhised edasiseks kasutamiseks alles. Märkustes kasutatud elektritööriista mõiste tähistab võrgutoitel (juhtmega) elektritööriista või akutoitel (juhtmata) elektritööriista.

Tööala ohutus

- **Hoidke tööala puhas ja tagage hea valgustus.** Segamini või hämarad alad on õnnetusealdis.
- **Ärge kasutage elektritööriista plahvatusohtlikus keskkonnas, näiteks tuleohtlike vedelike, gaaside või tolmu läheduses.** Elektritööriistad võivad tekitada sädemeid, mis võivad tolmu või gaasid süüdata.
- **Hoidke elektritööriista kasutamise ajal lapsed ja kõrvalseisjad tööalast eemal.** Tähelepanu hajumine võib põhjustada kontrolli kaotamist.

Elektriohutus

- Elektritööriista pistikud peavad sobima pistikupesasse. Ärge muutke pistikut mis tahes viisil. Ärge kasutage maandusega elektritööriistade puhul adapterpistikuid. Muutmata pistikud ja sobivad pistikupesad vähendavad elektrilöögi ohtu.
- **Vältige kehalist kokkupuudet maandatud pindadega (nt torud, radiaatorid, elektripliidid ja külmikud).** Teie keha maandamise korral on elektrilöögi oht suurem.

- **Vältige elektritööriistade kokkupuudet vihma ja märgade tingimustega.** Tööriista pääsenud vesi suurendab elektrilöögi ohtu.
- **Kasutage kaablit õigesti. Ärge kunagi kasutage kaablit elektritööriista kandmiseks, tõmbamiseks ega pistikupesast eemaldamiseks. Kaitske kaablit kuumuse, õli, teravate servade ja liikuvate osade eest.** Kahjustatud või sõlmes juhe suurendab elektrilöögi ohtu.
- **Elektritööriistaga õues töötamisel kasutage välistingimustes kasutamiseks sobivat pikendusjuhet.** Välistingimustes kasutamiseks sobiva pikendusjuhtme kasutamine vähendab elektrilöögiohtu.
- **Kui elektritööriista kasutamine niiskes keskkonnas on välimatu, kasutage maandusega lühisekaitsega (GFCI) kaitsud toidet.** GFCI kasutamine vähendab elektrilöögi ohtu.

Inimeste kaitsmine

- **Oht! Ärge kasutage seadet elektriliinide lähedal.** Seade ei kaitse õhuliinidega kokkupuute korral elektrilöögi eest. Juhinduge kohalikest eeskirjadest sätestatud ohutust kaugusest õhuliinidest ja veenduge enne kettsaag-oksaloikuri kasutamist, et töötamisasend on ohutu ja kindel.
- **Olge elektritööriista kasutamisel tähelepanelik, jälgige oma tegevust ja kasutage tervet mõistust. Ärge kasutage elektritööriista, kui olete väsinud või uimastite, alkoholi või ravimite mõju all.** Hetkeline tähelepanematus elektritööriistade kasutamise ajal võib lõppeda tõsiste kehavigastustega.
- **Kasutage isikukaitsevahendeid. Kasutage alati kaitseprille.** Asjakohastes tingimustes kaitsevahendite (nt tolumask, mittelibisevad turvajalatsid, kiiver või kõrvaklapid) kasutamine vähendab kehavigastuste ohtu.
- **Vältige soovimatut käivitumist. Enne seadme ühendamist toiteallika või akuga, üles tõstmist või kandmist veenduge, et lüliti on väljalülitatud asendis.** Kui kannate elektritööriista nii, et teie sõrm on toitelülilil, või pingestate lülitiga varustatud elektritööriista, võib see lõppeda õnnetusega.
- **Eemaldage enne elektritööriista sisselülitamist kõik reguleerimis- ja mutrivõtmed.** Elektritööriista pöörleva osa külge jäetud mutri- vm võti võib põhjustada kehavigastusi.
- **Ärge küünitage liiga kaugemale. Säilitage kogu aeg kindel jalgeaalune ja tasakaal.** See annab ootamatutes olukordades parema kontrolli elektritööriista üle.
- **Kandke nõuetekohaseid riideid. Ärge kandke lahtiseid rõivaid ega ehteid. Hoidke juuksed, rõivad ja kindad liikuvatest osadest eemal.** Lahtised rõivad, ehted või pikad juuksed võivad liikuvate osade vahele kinni jääda.

- **Kui seadmetel on ühendus tolmueemaldus- ja kogumisseadmete jaoks, veenduge, et need on ühendatud ja neid kasutatakse õigesti.** Tolmukogumise kasutamise abil saab vähendada tolmuga seotud ohte.
- **Ärge muutuge tööriistade sagedasest kasutusest hooletuks ja ärge eirake tööriistade ohutu kasutamise põhimõtteid.** Hooletu tegevus võib ka murdosa sekundi jooksul põhjustada tõsiseid kehavigastusi.
- Sõltuvalt tööriista kasutusviisist võib mootortööriista kasutamise ajal tekkiv vibratsioon seadme dokumentatsioonis esitatud koguväärtusest erineda. Kasutajad peaksid välja selgitama isikukaitsemeetmed, mis põhinevad eeldatavatel tegelikel töötingimustel (arvestada tuleb töösükli kõiki etappe – lisaks täisvõimsusega töötamisele loeb ka see aeg, mil seade on välja lülitatud, ja see aeg, kui seade töötab tühikäigul).

Elektritööriista kasutamine ja hooldamine

- **Ärge suruge elektritööriista jõuga. Kasutage rakenduse jaoks asjakohast elektritööriista.** Õige elektritööriista teeb töö ära paremini, ohutumalt ja ettenähtud kiirusel.
- **Ärge kasutage elektritööriista, kui lüliti vajutamisel ei lülitu seade sisse ega välja.** Mis tahes elektritööriista, mida pole võimalik juhtida, on ohtlik ja tuleb viivitamatult parandada.
- **Enne elektritööriista reguleerimist, tarvikute vahetamist või hoiulepanekut eemaldage pistik toiteallikast ja/või aku elektritööriista küljest.** Taolised ennetavad ohutusmeetmed vähendavad elektritööriista tahtmatu käivitamise ohtu.
- **Hoidke elektritööriista, mida te parasjagu ei kasuta, lastele kättesaamatus kohas ja ärge lubage elektritööriista kasutada isikutel, kes ei oska seda kasutada või pole neid juhiseid läbi lugenud.** Elektritööriistad on koolitamata kasutajate käes ohtlikud.
- **Kandke elektritööriista eest hoolt. Veenduge, et liikuvad osad poleks valesi joondunud või kinni kiilunud, osad poleks murdunud ja et ei esineks muid elektritööriista töötamist mõjutada võivaid tegureid.** Kahjustuse korral laske elektritööriista enne kasutamist remondida. Paljude õnnetuste põhjuseks on halvasti hooldatud elektritööriistad.
- **Hoidke lõikevahendid teravad ja puhtad.** Nõuetekohaselt hooldatud teravate lõikeservadega lõikevahendite kinnikiilumise tõenäosus on väiksem ja neid on hõlpsam juhtida.
- **Järgige elektritööriista, tarvikute, tööriistaotsikute jm kasutamisel neid juhiseid ning arvestage töötingimuste ja -ülesandega.** Elektritööriista kasutamine muuks kui ettenähtud otstarbeks võib põhjustada ohtliku olukorra.
- **Hoidke käepidemed ja haardepinnad kuivad, puhtad ning õli- ja määrdevabad.** Libedate käepidemete ja haardepindade korral ei ole ootamatutes

olukordades võimalik tööriista ohutult käsitseda ja juhtida.

Akutööriistade kasutamine ja hooldamine

- **Kasutage laadimiseks ainult tootja soovitatud laadijat.** Ühte tüüpi aku laadimiseks sobiv laadija võib koos teist tüüpi akuga kasutades tuleohtu põhjustada.
- **Kasutage mootortööriistades vaid spetsiaalselt neile loodud akusid.** Teisi akukogumeid kasutades riskite vigastuste ja tulekahjuga.
- **Kui aku pole hetkel kasutuses, hoidke seda eemal teistest metallosemetest (nt kirjaklambrid, mündid, võtmed, naelad, kruvid vms väiksed metallised), mis võiksid akuklemme omavahel ühendada.** Akuklemmide lühistamine võib põhjustada põletushaavu või tulekahju.
- **Väärkasutamise korral võib akust vedelikku lekkida; vältige kokkupuudet.** Kokkupuute korral loputage kannatada saanud kohta veega. Kui vedelik satub silma, loputage silma veega ja pöörduge arsti poole. Akust lekkinud vedelik võib põhjustada ärritust või põletushaavu.
- **Ärge kasutage defektset või muudetud akut või tööriista.** Kahjustatud või muudetud akud võivad käituda ettearvamatu ning põhjustada tule-, plahvatus- või vigastusohtu.
- **Ärge laske akul või tööriistal puutuda kokku tulega või liiga kõrgete temperatuuridega.** Kokkupuude leegi või üle 130 °C temperatuuriga võib põhjustada plahvatuse.
- **Järgige kõiki laadimisjuhiseid ja ärge vahetage akut või tööriista temperatuuril, mis jääb väljapoole juhistes kirjeldatud temperatuurivahemikku.** Aku laadimine valesi või väljaspool selleks ettenähtud temperatuurivahemikku võib akut kahjustada ja suurendada tuleohtu.

Hooldus

- **Laske elektritööriista hooldada vastava väljaõppega remontijal, kes tohib kasutada ainult identseid asendusosi.** See tagab elektritööriista ohutuse säilimise.
- **Ärge kunagi hooldage kahjustatud akusid.** Akusid võivad hooldada üksnes tootja või volitatud teenusepakkujad.

Oksalõikuri ohutusalsed hoiatused – isiklik ohutus

- **Oksalõikuriga töötamise ajal hoidke kõik kehaosad saeketist eemal. Enne oksalõikuri käivitamist veenduge, et saekett ei puutuks millegi vastu.** Hetkeline tähelepanematus lõikuri kasutamise ajal võib põhjustada teie riiete või keha kokkupuute saeketiga.
- **Hoidke parema käega alati kinni lõikuri tagumisest käepidemest ja vasakuga esikäepidemest.** Kui kasutate ketsae hoidmiseks vastupidist käeasetust,

suurendate kehavigastuste ohtu, seetõttu tuleb sellist käitumist vältida.

- **Hoidke oksalõikurit ainult isoleeritud haardepindadest, sest saekett võib puutada kokku peidetud juhtmehaga või oma toitejuhtmehaga.** Kui saekett puutub kokku voolu all oleva juhtmehaga, võivad oksalõikuri metallosad samuti voolu alla sattuda ning kasutajale elektrilöögi põhjustada.
- **Kasutage silmade kaitset. Soovitame kasutada ka kuulmise, pea, käte, jalgade ja jalalabade kaitsevahendeid.** Nõuetele vastavad kaitsevahendid vähendavad võimalikke kehavigastusi, mille põhjuseks on lendav praht või tahtmatu kontakt saeketiga.
- **Veenduge alati, et teil on sobiv jalgealune, ning kasutage kettsaagi ainult siis, kui seisate liikumatu, kindlal ja tasasel pinnal.** Libedatel ja ebakindlatel pindadel võite kaotada tasakaalu või kontrolli oksalõikuri üle.
- **Kui lõikate pinge all olevat oksa, olge alati valmis selle võimalikuks tagasipaiskeks.** Kui puukiududesse talletunud pinge vabaneb, võib pinge all olnud oks kasutaja poole paiskuda ja/või oksalõikuri kasutaja kontrolli alt välja viia.
- **Olge pöösaid ja võrseid lõigates äärmiselt ettevaatlik.** Peened oksad võivad oksalõikuri vahele kinni jääda ja seejärel piitsana teie poole sõhvata või panna teid tasakaalu kaotama.
- **Järgige määrimise, keti pingutamise ja juhtplaadi ja keti vahetamise juhiseid.** Valesti pingutatud või määritud kettsaag võib kas katki minna või keti tagasiviskumise ohtu suurendada.
- **Kandmisel hoidke oksalõikurit esikäepidemest, hoidke seadet kehast eemal ning veenduge, et seade oleks välja lülitatud.** Oksalõikuri transportimise või hoiustamise ajal katke juhtplaat alati spetsiaalse kattega. Oksalõikuri õige käsitlemine vähendab tahtmatu kokkupuute ohtu liikuva saeketiga.
- **Lõigake ainult puitu. Kasutage oksalõikurit ainult ettenähtud otstarbel.** Näiteks ärge kasutage oksalõikurit metalli, plasti, kivi või mittepuidust ehitusmaterjalide lõikamiseks. Kui kasutate oksalõikurit otstarbel, milleks see pole ette nähtud, riskite ohtlike olukordadega.
- **Hoidke käepidemed kuivad, puhtad ning õli- ja määrdevabad.** Rasvased ja õlised käepidemed on libedad ning võivad põhjustada kontrolli kaotamist kettsae üle.
- **Ärge püüdke langetada puud enne, kui teil on täielik ülevaade võimalikest ohtudest ja nende vältimise viisidest.** Puu langetamisel on seadme kasutajal või kõrvalseisjal oht saada raskeid kehavigastusi.
- **See oksalõikur ei ole ette nähtud puude langetamiseks.** Kui oksalõikurit kasutatakse otstarbel, milleks see pole ette nähtud, on seadme kasutajal või kõrvalseisjal oht saada raskeid kehavigastusi.
- Soovitame tungival, et algajad harjutaksid palkide saagimist saepukil.

Üldised ohutusalsed hoiatused oksalõikuri kohta

Järgige kinnikiilunud materjali eemaldamisel ja oksalõikuri hoiule panekul või hooldamisel kõiki asjakohaseid juhiseid. Veenduge, et lüliti oleks väljalülitatud asendis ja aku eemaldatud. Oksalõikuri ootamatu käivitumine kinnikiilunud materjali eemaldamisel või seadme hooldamisel võib põhjustada raskeid kehavigastusi.

Üldised ohutuseeskirjad



HOIATUS: Enne toote kasutamist lugege läbi järgmised hoiatused.

- Eemaldage alati aku, et seade juhuslikult ei käivituks.
- Toode on ohtlik, kui kasutate seda valesti või ettevaatamatult. Toode võib tekitada kasutajale või teistele raske või surmava kehavigastuse.
- Ärge kasutage seadet, kui selle algseid tehnilisi näitajaid on muudetud. Ärge muutke seadme ühtki osa ilma tootja heakskiiduta. Kasutage ainult tootja heaks kiidetud osi. Vale hooldamise tagajärjeks võib olla kehavigastus või surm.
- Kontrollige seadet enne kasutamist. Vt jaotist *Toote ohutuseseadised lk 369 ja Hooldamine lk 374*. Ärge kasutage toodet, mis on kahjustatud või mis ei tööta korralikult. Järgige seadet kontrollides ja hooldades seadme kasutusjuhendi nõudeid.
- Lapsi tuleb jälgida, et nad tootega ei mängiks. Ärge kunagi lubage seadet ega akut kasutada või hooldada lastel ega teistel isikutel, kes pole seadme ja/või aku kasutamise koolitust saanud. Kohalike õigusaktidega võidakse piirata kasutaja vanust.
- Hoidke seadet lukustatud kohas, kus sellele ei pääse juurde lapsed ega volitamata isikud.
- Hoidke seadet lastele kättesaamatus kohas.
- Seadme algset konstruktsiooni ei tohi muuta ilma tootja loata. Kasutage alati originaalvarvikuid. Lubamatud muudatused ja varuosad võivad põhjustada kasutaja ja teiste isikute raskeid või isegi eluohtlikke kehavigastusi.

Märkus: Kasutamist võivad piirata riiklikud või kohalikud määrused. Järgige kõiki määrusi.

Ohutusjuhised kasutamisel



HOIATUS: Enne seadme kasutamist lugege läbi järgnevad hoiatused ja järgige neid alati.

- Veenduge, et inimesed ja loomad ei oleks töö ajal lähemal kui 15 m (50 jalga). Kui samas kohas töötab mitu juhti, peab ohutusvahemaa olema vähemalt 15 m. Vastasel juhul on raskete vigastuste tekke

oht. Seisake seade kohe, kui keegi läheneb. Ärge kunagi pöörake seadet ringi enne, kui olete selja taha vaadanud ja veendunud, et ohutsoonis pole kedagi.

- Ärge kunagi kasutage toodet halbade ilmastikuolude korral, nagu tihe udu, tugev vihmasedu, tugev tuul, tugev pakane jms. Äärmiselt palava ilma korral võib seade üle kuumeneda. Halva ilmaga töötamine väsitab ja sellega kaasneb muid ohte, nagu libe maapind, puu ettenägematu langetamissuund jne.
- Ärge lubage lastel seadet kasutada ega selle läheduses viibida. Kuna seadet on lihtne käivitada, võivad lapsed selle käivitada, kui neid piisavalt ei jälgita. Sellega võib kaasneda raskete vigastuste oht. Kui seade jääb valveta, lahutage aku.
- Veenduge, et inimesed, loomad või kõrvalised esemed ei mõjutaks teie kontrolli seadme üle ega puutuks kokku löikeosaga või löikeosast väljapaiskuvate lahtiste esemetega.
- Kui kasutate kõrvaklappe, olge tähelepanelik hoigete ja hoiatussignaalide suhtes. Eemaldage kõrvaklapid kohe, kui seade on seiskunud.
- Tugeva vibratsiooniga töötamine võib põhjustada vereringe- või närvikahjustusi, eriti neil, kel on vereringehäireid. Pöörduge arsti poole, kui ilmneb nähte, mis võivad olla vibratsioonist põhjustatud. Sellisteks sümptomiteks on näiteks tunded, surin, torkiv tunne, valu, nõrkus, muutused nahavärvis või naha seisukorras. Nimetatud nähtused esinevad tavaliselt sõrmedes, käelabades ja randmetes.
- Löikeosa ei tohi mingil juhul kasutada, paigaldamata heakskiidetud kaitsekate. Vale või katkine kaitsekate võib põhjustada inimestele raskeid vigastusi.
- Enne seadme juures mis tahes tööde alustamist seisake alati seade, eemaldage aku ja veenduge, et löikeosa oleks täielikult peatunud. Teritamise juhiste mittejärgimine suurendab tunduvalt tagasiviskumise ohtu.
- Kui olukord on teile tundmatu, katkestage töö ja küsige spetsialistilt nõu. Võtke ühendust edasimüüja või hooldustöökajaga. Ärge tehke tööd, milleks teil puudub väljaõpe või kogemused.
- Ärge tehke tööd, milleks teil puudub väljaõpe või kogemused.
- Ärge töötage seadmega, kui olete väsinud, ravimite või alkoholi mõju all, mis võivad mõjutada teie nägemist, tähelepanelikkust, koordineerimist ja otsustusvõimet.
- Seade võib jõuliselt tagasi või kõrvale viskuda, kui juhtplaadi ots puutub vastu liikumatut eset. Seda nimetatakse tagasiviskumiseks. Tagasiviskumine võib olla piisavalt tugev, et viia seade ja/või kasutaja tasakaalust välja ja põhjustada kontrolli kaotamise seadme üle. Vältige löikamist juhtplaadi otsaga.
- Ärge kasutage seadet olukordades, kus teil pole õnnetuse korral võimalik abi kutsuda.
- Olge kindlal pinnal ja hoidke ennast tasakaalus. Veenduge, et saate turvaliselt seista ja liikuda. Vaadake, et läheduses ei oleks tõkkeid, nagu juuri,

kive, oksa, kraave jms, mis oleksid takistuseks juhul, kui tuleb kiiresti eemaldada. Olge eriti ettevaatlik kallakutel töötades.

- Olge eriti ettevaatlik, kui lõikate pinge all olevaid puid. Pinge all olev puu võib algasendis tagasi painduda. Kui seisate vales paigas või teete sisselõike valesse kohta, võib puu teid või seadet tabada, nii et kaotate seadme üle kontrolli. See võib omakorda tekitada raskeid kehavigastusi.
- Kasutage rakmeid seadme toetamiseks ja lihtsamaks käsitsemiseks.
- Aspire P5-P4A: Hoidke toodet parema või vasaku käega. Hoidke käed ja muud kehaosad saekettist eemal.

(Joon. 28)

- Aspire PE5-P4A: Hoidke seadet alati kahe käega. Hoidke seadet endast paremal.

(Joon. 29)

- Enne tootelt prahi eemaldamist seisake mootor ja veenduge, et saekett ei pöörleks.
- Enne teise tööpiirkonda liikumist seisake seade. Enne seadme kandmist või transportimist paigaldage alati transportkaitse.
- Ärge kunagi asetage käivitatud seadet maha, kui see ei asu teie vaateväljas.
- Kui seadet kasutatakse temperatuuril alla $-10\text{ }^{\circ}\text{C}$, tuleb seadet ja akut enne töö alustamist hoida vähemalt 24 tundi köetud ruumis.
- Ärge seisake kunagi otse lõigatava oksa all. See võib põhjustada raskeid või eluohtlikke vigastusi.
- Järgige õhuliinide läheduses töötades kehtivaid ohutusjuhiseid.
- See seade pole elektriliselt isoleeritud. Kui seade satub pinge all olevate liinide lähedale või puutub nendega kokku, võib tekkida raske või isegi eluohtlik vigastus. Elektrivool võib liikuda edasi näiteks kaarlahenduse teel. Mida kõrgem on pingeline, seda kaugemale võib elektrivool kaarlahendusel liikuda. Elektrit võivad juhtida ka oksad ja muud esemed, eriti siis, kui nad on märjad. Hoidke seade kõrgepingeliinidest ja kõigist neid puudutavatest esemetest alati vähemalt 10 meetri kaugusel. Kui peate töötama ohtlikus tsoonis, tuleb alati võtta ühendust vastava elektrifirmaga, et elekter enne töö alustamist välja lülitataks.
- Nüri saekett võib suurendada õnnetuste ohtu.

Isikukaitsevahendid



HOIATUS: Enne seadme kasutamist lugege läbi järgnevad hoiatused.

- Seadmega töötamisel tuleb kasutada ettenähtud isikukaitsevarustust. Isikukaitsevarustus ei välista täielikult kehavigastuste ohtu, kuid vähendab õnnetusjuhtumi korral kehavigastuse raskusastet. Õige varustuse valimiseks pöörduge edasimüüja poole.

- Kohtades, kus teile võib peale kukkuda esemeid, kandke kiivrit.

(Joon. 30)

- Kandke heakskiidetud kõrvaklappe.

(Joon. 31)

- Kandke heakskiidetud kaitseprille. Näokaitsme kasutamisel tuleb lisaks kasutada heakskiidetud kaitseprille. Heakskiidetud kaitseprillide all mõeldakse selliseid prille, mis vastavad standardile ANSI Z87.1 USA-s või EN 166 Euroopa Liidu riikides.

(Joon. 32)

- Vajaduse korral kandke kindaid, näiteks lõikeosa kinnitades, kontrollides või puhastades.

(Joon. 33)

- Kandke libisemiskindla tallaga kaitsepaapaid või -jalatseid.

(Joon. 34)

- Kandke sae kasutamiseks ette nähtud kaitsepükse.
- Kandke vastupidavast materjalist riideid. Kandke alati pikki raskeid pükse ja pikki varrukaid. Hoiduge liiga avaratest rõivastest, mis võivad okstesse takerduda. Ärge kandke ehteid, lühikesi pükse, lahtiseid jalatseid ega käige paljajalu. Kinnitage juuksed ohutult õlgadest kõrgemale.
- Hoidke esmaabikomplekt käepärast.

(Joon. 35)

Toote ohutusseadised



HOIATUS: Enne toote kasutamist lugege läbi järgmised hoiatused.

Selles alalõigus kirjeldatakse masina turvavarustust, selle otstarvet ning kuidas läbi viia kontrollid ja hooldust, tagamaks masina nõuetekohane töö. Vaadake pealkirja all olevaid juhiseid, *Toote tutvustus lk 363* et teada saada, kus need osad teie tootel asuvad.

Kui seadet ei hooldata õigesti ja korrapäraselt ning seadet ei paranda asjatundja, võib seadme tööiga lüheneda ja tekkida õnnetuste oht. Kui vajate täiendavat infot, pöörduge lähimasse teenindusse.



HOIATUS: Ärge kunagi kasutage toodet, mille turvavarustust on kahjustatud. Ohutusvarustust tuleb käesolevas lõigus toodud eeskirjade kohaselt hooldada ja kontrollida. Kui seade ei vasta ohutusnõuetele, laske see parandada hooldustöökojas.



ETTEVAATUST: Seadme hooldus ja parandamine nõuab eraldi väljaõpet. Eriti oluline on see seadme ohutusvarustuse puhul. Kui seade ei vasta allpool toodud

nõuetele, viige see hoolduspunkti. Meie toodetele on tagatud professionaalne hooldus ja parandus. Kui seadme edasimüüja ei tegele hooldusega, paluge tal juhatada teid lähimasse hoolduspunkti.

Kasutajaliidese kontrollimine Aspire P5-P4A

Rohelised LED-märgutuled (A) näitavad laadimisolekut. Rohelised LED-märgutuled näitavad ka, et toode on sisse lülitatud.

1. Vajutage pikalt nuppu ON/OFF (B). (Joon. 36)
 - a) Kui LED-tuled (A) põlevad, on seade sisse lülitatud.
 - b) Seade on välja lülitatud siis, kui rohelised LED-tuled (A) ei põle.
2. Vt jaotist *Veatsing lk 377* kui hoiatusindikaator (C) vilgub.

Toitelüliti lukustuse kontrollimine

Toitelüliti lukustusfunktsioon väldib seadme juhuslikku käivitamist. Käepidemest lahti laskmise korral naasevad nii toitelüliti kui ka toitelüliti lukustus algasendisse.

1. Aspire PE5-P4A: Lükake lukustusnupp ettepoole. (Joon. 37)
2. Jälgige, et toitelüliti oleks lüliti lukustuse algasendis lukustatud.
 - a) Aspire P5-P4A: (Joon. 38)
 - b) Aspire PE5-P4A: (Joon. 39)
3. Vajutage toitelüliti lukustust ühelt poolt ja seejärel teiselt poolt. Veenduge, et toitelüliti lukustus liiguks tagasi algasendisse.
 - a) Aspire P5-P4A: (Joon. 40)
 - b) Aspire PE5-P4A: (Joon. 41)
4. Veenduge, et toitelüliti ja toitelüliti lukustus liiguvad takistamatult ning tagastusvedru töötaks õigesti.
 - a) Aspire P5-P4A: (Joon. 42)
 - b) Aspire PE5-P4A: (Joon. 43)
5. Käivitage seade, vt jaotist *Töö lk 372*.
6. Rakendage täispõrded.
7. Vabastage toitelüliti ja veenduge, et saekett peatuks täielikult.

Lõikeosa ohutusjuhised



HOIATUS: Enne toote kasutamist lugege läbi järgmised hoiatused.

- Kasutage üksnes soovitatud juhtplaadi/saeketi kombinatsioone ja teritusvahendeid. Vt jaotist *Hooldamine lk 374*.
- Kandke saeketi käsitlemisel ja hooldamisel kaitsekindaid. Saekett, mis korralikult ei liigu, võib põhjustada kehavigastusi.

- Hoidke lõikehambad korralikult teritatuna. Järgige juhiseid ja kasutage soovitatud teritusmalli. Kahjustatud või valesti teritatud saekett suurendab õnnetuste ohtu.

(Joon. 44)

- Hoidke õiget sügavusmöödu väärtust. Järgige juhiseid ja kasutage õiget sügavusmöödu väärtust. Liiga suur sügavusmöödu väärtus suurendab tagasilöögi ohtu.

(Joon. 45)

- Veenduge, et saekett oleks õigesti pingutatud. Kui saekett pole juhtplaadi vastu tugevalt pingul, võib saekett maha tulla. Valesti pingutatud saekett suurendab juhtplaadi, saeketi ja keti veotähiku kulumist. Vt jaotist *Lisavarustus lk 379*.

(Joon. 46)

- Hooldage ja määrige lõikeosa regulaarselt. Enne iga toimingut määrige saekett. Kui saekett pole õigesti määritud, suurendab see juhtplaadi, saeketi ja keti veotähiku kulumise ohtu.

(Joon. 47)

Aku ohutus



HOIATUS: Lugege läbi kõik ohutus- ja üldjuhised. Ohutus- ja üldjuhiste eiramine võib põhjustada elektrilöögi, tulekahju ja/või ohtlikke kehavigastusi. **Hoidke kogu ohutusteave ja üldjuhised edaspidiseks kasutamiseks alles.**

- Need ohutusjuhised kehtivad ainult **POWER FOR ALL** süsteemi 18 V liitium-ioonakudele.
- Kasutage laetavat akut ainult POWER FOR ALL süsteemi partnerite toodetes.** POWER FOR ALL märgisega 18 V laetavad akud ühilduvad täielikult järgmistega toodetega:
 - Kõik 18V POWER FOR ALL akusüsteemi tooted.
 - Kõik POWER FOR ALL süsteemi partnerite 18 V tooted.
- Järgige oma toote kasutusjuhendis toodud aku soovitusi. Ainult nii saab laetavat akut ja toodet ohutult kasutada ning akusid kaitsta ohtliku ülekoormuse eest.
- Laadige akusid ainult tootja või POWER FOR ALL süsteemi partneri soovitatud laadijatega.** Üht tüüpi akudele sobiv laadija võib põhjustada tuleohtu, kui seda kasutatakse koos erineva akuga.
- Aku on ostuhetkel osaliselt laetud.** Aku täismahutavuse tagamiseks laadige aku laadijas täielikult enne, kui elektrilist tööriista esimest korda kasutate.
- Hoidke akud lastele kättesaamatus kohas.**
- Ärge võtke akut lahti.** Esineb lühise oht.
- Kahjustuste ja aku ebaõige kasutamise korral võivad eralduda aured.** Aku võib süttida või plahvatada. Veenduge, et ala on hästi ventileeritud ja kui teie

tervise esineb kõrvalnähte, pöörduge arsti poole. Aured võivad ärritada hingamisteid.

- Kui akut kasutatakse valesti või aku on kahjustatud, võib akut pritsida tuleohtlikku vedelikku.** Väitige kokkupuudet selle vedelikuga. Juhusliku kokkupuute korral loputage kokkupuute kohta veega. Kui vedelik satub silma, pöörduge arsti poole. Akust lekkinud vedelik võib põhjustada ärritust või põletushaavu.
- Kui aku on kahjustatud, võib vedelik välja pritsida ja imbuda läheduses olevatele pindadele. Kontrollige mõjutatud osi.** Puhastage need osad või vahetage vajadusel välja.
- Akusid ei tohi lühistada. Kui aku pole hetkel kasutuses, hoidke seda eemal teistest metallesemetest (nt kirjajlambrid, mündid, võtmed, naelad, kruvid vms väiksed metallesemed), mis võiksid akuklemme omavahel ühendada.** Akuklemmide lühistamine võib põhjustada põletushaavu või tulekahju.
- Akut võivad kahjustada teravad esemed (nt naelad või kruvikeerajad) või väljastpoolt rakendatav jõud.** Võib tekkida sisemine lühis, mis põhjustab aku põlemise, suitsemise, plahvatuse või ülekuumenemise.
- Ärge kunagi hooldage kahjustatud akusid.** Akusid võivad hooldada üksnes tootja või volitatud teenusepakkujad.
- Kaitske akut kuumuse eest, nt pideva intensiivse päikesevalguse, tule, mustuse, vee ja niiskuse eest.** Esineb plahvatus- ja lühiseoht.
- Kasutage toote akut üksnes juhul, kui õhutemperatuur on vahemikus -5 °C – 40 °C.**
- Hoidke akut ainult temperatuuril vahemikus -20 °C – 50 °C.** Ärge jätke akut näiteks suvel autosse. Kui temperatuur on alla 0 °C, võib mõnel seadmel võimsus väheneda.
- Laadige akut ainult õhutemperatuuril, mis jääb vahemikku 0 °C – +35 °C.** Väljaspool seda temperatuurivahemikku laadimine võib suurendada aku kahjustamise ohtu ja põhjustada tuleohtu.

Akulaadija ohutus



HOIATUS: Lugege läbi kõik ohutus- ja üldjuhised. Ohutus- ja üldjuhiste eiramine võib põhjustada elektrilöögi, tulekahju ja/või ohtlikke kehavigastusi. **Hoidke neid juhiseid kindlas kohas.** Kasutage laadijat ainult siis, kui saate kõiki funktsioone täielikult hinnata ja piiranguteta teostada või kui olete saanud vastavad juhised.

- See laadija ei ole mõeldud kasutamiseks lastele ega nõrgemate füüsiliste, sensoorsete või vaimsete võimetega või puudulike kogemuste või teadmistega inimestele.** Seda laadijat võivad kasutada 8-aastased ja vanemad lapsed ning isikud, kellel on nõrgemad füüsilised, sensoorsed või vaimsed võimed või puudulikud kogemused või teadmised, kui nende ohutuse eest vastutav isik jälgib neid

või on juhendanud laadija ohutut kasutamist ja nad mõistavad kaasnevaid ohte. Vastasel juhul tekib kasutamisingade ja kehavigastuste oht.

- **Jälgi lapse seadme kasutamise, puhastamise ja hoolduse ajal.** Nii ei saa lapsed laadijaga mängida.
- **Laadige ainult 18 V POWER FOR ALL süsteemi akusid, mille maht on vähemalt 1,5 Ah. Aku pinge peab ühtima laadija aku laadimispingega. Ärge laadige mitteleaetavaid akusid.** Vastasel juhul tekib tulekahju- ja plahvatusoht.
- **Kasutage laadijat ainult suletud ruumides ja ärge jätke seda märga keskkonda.** Tööriista pääsenud vesi suurendab elektrilöögi ohtu.
- **Hoidke laadija puhas.** Mustus tekitab elektrilöögi ohtu.
- **Enne kasutamist kontrollige alati laadijat, kaablit ja pistikut. Lõpetage laadija kasutamine, kui leiata kahjustusi. Ärge avage laadijat ise ja laske seda parandada ainult Husqvarna või volitatud müüjäjärgsel teeninduskeskusel, kasutades ainult originaalvaruosi.** Kahjustatud laadijat, kaablit ja pistikud suurendavad elektrilöögi ohtu.
- **Ärge kasutage laadijat kergesti süttival pinnal (nt paber, tekstiil jne) ega tuleohtlikus keskkonnas.** Laadija kuumeneb töötamise ajal ning tekitab tulekahjuohtu.
- **Ärge katke laadija ventilatsiooniasid kinni.** Vastasel juhul võib laadija üle kuumeneda ja ei tööta enam korralikult.
- **Kasutage laadimiseks ainult tootja soovitatud laadijat.** Ühte tüüpi aku laadimiseks sobiv laadija võib koos teist tüüpi akuga kasutades tuleohtu põhjustada.
- **Kahjustuste ja aku ebaõige kasutamise korral võivad ka aarud eralduda.** Veenduge, et ala on hästi ventileeritud ja kui teie tervises esineb kõrvalnähte, pöörduge arsti poole. Aarud võivad ärritada hingamisteid.
- **Väärkasutamise korral võib akust vedelikku lekkida.** Vältige kokkupuudet selle vedelikuga. Juhusliku kokkupuute korral loputage kokkupuutekohta veega.

Kui vedelik satub silma, pöörduge arsti poole.

Akust lekkinud vedelik võib põhjustada ärritust või põletushaavu.

- **Ainult Ühendkuningriigis müüvad tooted:** Teie toode on varustatud BS 1363/A heakskiidetud sisemise kaitsmega elektripistikuga (ASTA heakskiiduga BS 1362 järgi). Kui pistik ei sobi teie pistikupesaga, tuleb volitatud klienditeenindajal see ära lõigata ja selle asemele paigaldada sobiv pistik. Asenduspistiku kaitsme väärtus peab olema sama kui originaalpistikul. Katkestatud pistik tuleb võimaliku löögiohu vältimiseks kõrvaldada ja seda ei tohi kunagi mujale pistikupesasse ühendada.

Ohutusjuhised hooldamisel



HOIATUS: Enne seadme hooldustööde tegemist lugege läbi järgnevad hoiatused.

- Eemaldage aku enne hooldustööde või muude kontrolltoimingute või seadme kokkupanemise alustamist.
- Seadme kasutaja tohib teha üksnes käesolevas kasutusjuhendis kirjeldatud hooldustöid. Mahukamate hooldustööde tegemiseks pöörduge hooldusesindusse.
- Ärge puhastage akut või akulaadijat veega. Tugevatoimeline pesuvahend võib kahjustada plastdetaili.
- Kui hooldustöid ei tehta, siis toote kasutusiga lüheneb ja õnnestuste oht kasvab.
- Kõigi hooldus- ja parandustööde tegemiseks (eriti seadme ohutusseadiste juures) on vajalik eriväljaõpe. Kui pärast hooldustööde tegemist ei läbi seade kõiki käesolevas kasutusjuhendis kirjeldatud kontrolltoiminguid, siis pöörduge hooldusesinduse poole. Garanteerime, et hooldusesinduses tehakse teie tootele professionaalsel tasemel remondi- ja hooldustöid.
- Kasutage ainult originaalvaruosi.

Kokkupanek Aspire PE5-P4A

Sissejuhatus



HOIATUS: Enne toote kokkupanekut lugege ohutuspeatükki ja tehke selles olev teave endale arusaadavaks.

Lõikuri kinnitamine teleskoopvarre külge

1. Kinnitage lõikur (A) teleskoopvarre (B) külge. Lõikur peab teleskoopvarre hoidikusse libisema kergelt; vastasel korral pole see õigesti paigaldatud. (Joon. 48)
2. Keerake nupp (C) kinni.

Märkus: Kui lõikur on teleskoopvarre külge kinnitatud, on lõikuri kasutajaliides lahti ühendatud.

Teleskoopvarre pikkuse reguleerimine

1. Vabastage varre (A) kruvikäepide. (Joon. 49)
2. Reguleerige vars sobivasse pikkusesse.
3. Keerake kinni keeratav käepide (B).

Konksu seinale paigaldamine

- Paigaldage konks siseruumidesse.
- Hoidke konksu päikesevalguse eest ja õhutemperatuuril -10°C kuni 70°C.

- Paigaldage konks kipsplaadile, puit- või betoonseinale.



ETTEVAATUST: Veenduge, et sein mahutab vähemalt 30 kg raskusi.

- Paigaldage konks 3 kruviga (A) seinale. Vajadusel kasutage seinakorke (B).



ETTEVAATUST: Veenduge, et kruvid sobivad teie seinatüübiga.

a) Aspire P5-P4A: (Joon. 50)

b) Aspire PE5-P4A: (Joon. 51)

- Toote hoiustamistarvikute kohta lisateabe saamiseks pöörduge Husqvarna teenindusagendi poole.

Toote konksu külge riputamine

- Riputage lõikur konksu külge, nagu on näidatud joonisel. (Joon. 52)
- Riputage varras konksu külge, nagu on näidatud joonisel. (Joon. 53)

Töö

Toimivuskontrolli tegemine enne seadme kasutamist

- Kontrollige, kas õhuvõtuaval on mustust või kahjustusi. Eemaldage tootelt harjaga mustus.
- Keerake kinni kõik mutrid ja poldid.
- Veenduge, et lõikur oleks õigesti kinnitatud.
- Kontrollige, kas lõikuril leidub kahjustusi, nt pragusid. Kahjustuste leidmise korral vahetage lõikur välja.
- Veenduge, et katted oleks õigesti kinnitatud ning kahjustamata.
- Veenduge, et toode töötaks korralikult.

Aku



HOIATUS: Enne aku kasutamist lugege läbi ohutust puudutav jaotis ja veenduge, et oleksite kõigest aru saanud. Samuti tuleb läbi lugeda aku ja akulaadija kasutusjuhend ning veenduda, et kogu teave on arusaadav.

Hoidke akut ja akulaadijat õigel õhutemperatuuril.

	Õhutemperatuur
Aku kasutamine seadmes	-5 °C – 40 °C
Aku laadimine	0 °C – 35 °C

Aku laadimine

Enne esimest kasutuskorda laadige aku täis.

Märkus: Laadimisprotsess on võimalik ainult siis, kui aku temperatuur jääb lubatud laadimistemperatuuri vahemikku (0 °C – 35 °C).

- Ühendage akulaadija toitejuhe maandatud vooluvõrku.



ETTEVAATUST: Veenduge, et vooluvõrgu pinge ja sagedus oleksid õiged.

- Asetage aku akulaadijasse. Aku on ühendatud akulaadijaga, kui roheline LED-märgutuli vilgub. (Joon. 54)
- Aku on täielikult laetud, kui akulaadija roheline LED-märgutuli põleb. Ärge laadige akut kauem kui 24 tundi.
- Lahutage akulaadija vooluvõrgust.



ETTEVAATUST: Ärge tõmmake toitejuhet.

- Eemaldage aku laadijast.

Aku oleku LED-märgutuli akulaadijal

Akulaadija punane LED-märgutuli (A) ja roheline LED-märgutuli (B) näitavad aku olekut. Vt jaotist *Aku laadimine lk 372*.

(Joon. 55)

LED-tuli	Aku olek
Roheline LED-märgutuli vilgub kiiresti.	Aku laeb.
Roheline LED-märgutuli vilgub aeglaselt.	Aku on laetud 80%.
Põleb roheline LED-märgutuli.	Aku on täis laetud.
Tõrke LED-märgutuli põleb.	Vt jaotist <i>Akulaadija tõrkeotsing lk 377</i> .
Punane LED-märgutuli vilgub kiiresti.	Vt jaotist <i>Akulaadija tõrkeotsing lk 377</i> .

Aku oleku LED-märgutuli tootel

Kui aku on tootesse paigaldatud, näitavad toote LED-märgutuled aku olekut.

(Joon. 56)

LED-tuli	Aku olek
LED-tuled 1, 2 ja 3 põlevad.	Täielikult laetud.
LED 1 ja 2 süttivad.	Piisavalt laetud
LED 1 põleb.	Aku tase on madal.
Vilgub LED-tuli 1.	Aku on tühi. Aku oleku indikaator vilgub. Laadige akut. Vt jaotist <i>Aku laadimine lk 372</i> .

Aku ühendamine seadmega



HOIATUS: Kasutage tootes ainult POWER FOR ALL süsteemi P4A 18 V liitumioonakusid.

1. Veenduge, et aku oleks täis laetud.
2. Asetage aku seadme akupessa. Aku peab hoidikusse libisema kergelt; vastasel korral pole aku õigesti paigaldatud.
 - a) Aspire P5-P4A: (Joon. 57)
 - b) Aspire PE5-P4A: (Joon. 58)
3. Lükake aku täielikult akuhoidikusse. Aku on kohale lukustunud, kui kuulete klõpsatust.
4. Veenduge, et riiv lukustuks korralikult oma kohale.

Toote käivitamine Aspire P5-P4A

1. Vajutage nuppu On/Off kasutajaliidesel (A). LED-tuled süttivad. (Joon. 59)
2. Vajutage toitelüliti lukustust (B) vasakult või paremalt küljelt ja hoidke toitelüliti (C).

Toote käivitamine Aspire PE5-P4A

1. Lükake lukustusnupp ettepoole. (Joon. 37)
2. Vajutage toitelüliti lukustust (A) vasakult või paremalt küljelt ja hoidke toitelüliti (B) all. (Joon. 60)

Okste lõikamine



HOIATUS: Olge äärmiselt ettevaatlik, kui töötate õhuliinide läheduses. Kukkuvad oksad võivad tekitada lühise.

- Võimaluse korral seiske alati nii, et saate teha lõike oksa suhtes õige nurga all. (Joon. 61)
- Lõigake suuri oksa osade kaupa, et nende kukkumist paremini kontrollida. Samuti võtke arvesse, et kukkuvad oksad võivad maast seadme kasutaja poole pörkuda. (Joon. 62)
- Ärge kunagi lõigake oksa läbi paksemast kohast juurel, sest see aeglustab paranemist ja suurendab seenerünnaku ohtu. (Joon. 63)
- Kasutage lõikeosa alaosas olevat tõkestit lõikamisel toena. See aitab vältida lõikeosa hüppamist oksa peal. (Joon. 64)
- Enne oksa läbilõikamist tehke esimene lõige oksa alaküljele. See väldib puukoore rebenemist, mis võib aeglustada paranemist ja võib puud jäävalt kahjustada. Kinnijäämise vältimiseks ei tohi lõige olla sügavam kui 1/3 oksa paksusest. Kinnijäämise vältimiseks laske ketil töötada sel ajal, kui te lõikeosa oksast välja tõmbate. (Joon. 65)
- Veenduge, et seisate kindlal pinnal ja et oksad, kivid ja puud ei segaks töötamist.



HOIATUS: Ärge kunagi vajutage toitelüliti, kui lõikeosa pole täielikult teie vaateväljas.

Aspire P5-P4A toote seiskamine

1. Vabastage toitelüliti.
2. Vajutage kasutajaliidesel ON/OFF nuppu. LED-tuled kustuvad.
3. Vajutage vabastusnuppu ja tõmmake aku välja. (Joon. 66)

Aspire PE5-P4A toote seiskamine

1. Vabastage toitelüliti.
2. Toote lukustamiseks lükake toitelüliti lukustusnuppu tahapoole.
3. Vajutage aku vabastusnuppu ja tõmmake aku välja. (Joon. 67)
4. Vajadusel eemaldage teleskoopvars toote küljest.

Hooldamine

Sissejuhatus



HOIATUS: Enne seadme hooldamist lugege läbi ohutuspeatükk ja veenduge, et see oleks teile täielikult arusaadav.



HOIATUS: Enne seadme hooldustööde alustamist eemaldage aku.

Hooldusgraafik

Hooldus	Iga päev	Iga nädal	Iga kuu
Puhastage toote välised osad kuiva lapiga. Ärge kasutage vett.	X		
Veenduge, et käivitus- ja seiskamisnupp töötaks korralikult ja poleks kahjustatud.	X		
Veenduge, et toitelüliti ja toitelüliti lukustus töötaksid õigesti ohutuse seisukohalt.	X		
Kontrollige, kas kõik juhtseadised töötavad korralikult ja on kahjustamata.	X		
Käepidemed tuleb hoida kuivad ja puhtad. Veenduge, et käepidemedel poleks õli ega määrdeaineid.	X		
Veenduge, et saeketi kate poleks kahjustatud. Kui saeketi kate on kahjustunud, vahetage see välja.	X		
Veenduge, et mutrid ja kruvid oleksid pingutatud.	X		
Veenduge, et aku vabastusnupud töötavad ning lukustavad aku kindlalt seadme külge.	X		
Veenduge, et akulaadija töötaks õigesti.	X		
Veenduge, et aku ei oleks kahjustatud.	X		
Veenduge, et aku oleks laetud.	X		
Veenduge, et akulaadija ei oleks kahjustatud.	X		
Kontrollige saeketti.	X		
Teritage saeketti.	X		
Kontrollige saeketi pingsust.	X		
Määrige saeketti.	X		
Veenduge, et saekett ei pöörleks ilma toitelüliti vajutamata.	X		
Kontrollige kõiki juhtmeid, liitmikke ja ühendusi. Veenduge, et need poleks kahjustatud ega määrdunud.		X	
Puhastage saeketi kate.		X	

Hooldus	Iga päev	Iga nädal	Iga kuu
Eemaldage juhtplaadi servadest kraadid.		X	
Kontrollige aku ja seadme vahelisi ühendusi. Samuti kontrollige aku ja akulaadija vahelisi ühendusi.			X
Veenduge, et lõikur ei oleks kahjustatud. Kahjustatud lõikur vahetage välja.	Kõik lõikuri hooldustööd peab tegema volitatud Husqvarna edasimüüja.		
Kontrollige keti veotähiku kulumist.	Asendage keti veotähik umbes 20 töötunni järel või vajaduse korral sagedamini.		

Lõikeosa kontrollimine

1. Veenduge, et neetides ja lülides poleks pragusid ja et ükski neet poleks lahti tulnud. Vajadusel vahetage välja. (Joon. 68)
2. Veenduge, et saekett painduks kergesti. Kui saekett on jäik, vahetage see välja.
3. Saeketi neetide ja lülide kulumise kontrollimiseks võrrelge saeketti uue saeketiga.
4. Kui lõikehamba pikim osa on alla 4 mm / 0,16 tolli, tuleb saekett välja vahetada. Saekett tuleb välja vahetada ka siis, kui lõikuril on pragusid. (Joon. 69)

Juhtplaadi ja saeketi asendamine

1. Keerake lukustusnuppu vastupäeva ja eemaldage kaitsekate (A). (Joon. 70)
2. Eemaldage juhtplaat koos sellele kinnitatud saeketiga.
3. Eemaldage saekett juhtplaadilt.
4. Paigaldage juhtplaadi soone sisse uus saekett.
5. Paigaldage uus juhtplaat koos soonega (B) poldi (E) külge ja ava (D) juhtplaadi tihvti (F) külge.
6. Paigaldage saekett veotähiku (G) ümber. Veenduge, et lõikehambad osutaksid veotähikust (C) eemale.
7. Paigaldage kaitsekate (A) ja keerake lukustusnuppu päripäeva.
8. Pingutage saeketti. Vt jaotist *Saeketi pingereguleerimine lk 376*.

Saeketi teritamine

Teave juhtplaadi ja saeketi kohta



HOIATUS: Kandke saeketi käsitemisel ja hooldamisel kaitsekindaid. Saekett, mis korralikult ei liigu, võib põhjustada kehavigastusi.

Kulunud või kahjustatud juhtplaat või saekett tuleb asendada Husqvarna poolt soovitatud saeketi ja juhtplaadi kombinatsiooniga. See on vajalik seadme ohutusfunktsioonide töökorras ja toimivana hoidmiseks. Vt jaotist *Lisavarustus lk 379* väljavahetamiseks sobivate

soovitatavate juhtplaadi ja keti kombinatsioonide loendi lugemiseks.

- Juhtplaadi pikkus, tolli/cm. Teave juhtplaadi pikkuse ja keti tüübi kohta asub hariikult juhtplaadi tagaosas.

(Joon. 71)

- Saeketi samm tollides. Veolülide vahe peab sobima juhtplaadi otsatähiku ja veotähiku hammastega.

(Joon. 72)

- Veolülide arv. Veolülide arvu määrab juhtplaadi tüüp.

(Joon. 73)

- Ketisoone laius, mm/tollid. Juhtplaadi soone laius peab olema võrdne keti veolülide laisusega.

(Joon. 74)

- Juhtplaat peab sobima kokku seadmega.

(Joon. 75)

- Veolüli laius, mm/tollid.

(Joon. 76)

Lõikuri teritamise üldjuhised

Ärge kasutage nüri saeketti. Kui saekett on nüri, peate kasutama saagimisel suuremat survet, et suruda juhtplaat läbi puidu. Kui saekett on väga nüri, tekib saagimisel puulaastude asemel saepuru.

Hästi teritatud saekett läheb saagimisel ise puu sisse ja saepuru koosneb paksudest pikergustest tükkidest.



HOIATUS: Teritamishuuste eiramisel suureneb tagasiviskumise jõud järsult.

Märkus: Vt jaotist *Lõikuri teritamine lk 375* saeketi teritamise teabe kohta.

Lõikuri teritamine

1. Kasutage lõikehammaste teritamiseks ümarviili ja teritusmalli. (Joon. 77)

Märkus: Vt jaotist *Lisavarustus lk 379* teie saeketi jaoks Husqvarna soovitatud viili ja malli teabe kohta.

2. Asetage teritusmall lõikurile õigesti. Lugege teritusmalli kasutusjuhendit.
3. Viilige lõikehambaid hammaste siseküljelt väljapoole. Viili tagasitõmbamisel vähendage survet. (Joon. 78)
4. Teritage kõik lõikehambad ühelt poolt.
5. Pöörake seade ümber ja teritage kõik hambad teiselt küljelt.
6. Veenduge, et kõik lõikehambad oleksid ühepikkused.

Saeketi pinge reguleerimine



HOIATUS: Valesti pingutatud saeketi võib juhtplaadilt maha tulla ja põhjustada raske kehavigastuse või surma.

Kasutamise käigus venib saekett pikemaks. Saeketi pingsust tuleb regulaarselt kontrollida ja veenduda, et see oleks õige. Enne toote kasutamist kontrollige saeketi pingsust. Pingutage saeketti nii palju kui võimalik, kuid võtke arvesse, et seda peab olema võimalik hõlpsasti käsitsi ringi vedada.

Märkus: Uus saekett vajab sissetöötamist. Selle perioodi vältel kontrollige pingsust tavapärasest sagedamini.

1. Saeketi pingutamiseks keerake ketipingsusregulaatorit päripäeva. Rakendage saeketile võimalikult suur pinget. See peab olema tihedalt vastu juhtplaati. (Joon. 79)

Märkus: Keti pingutamiseks keerake regulaatorit üles (+), keti lõdvendamiseks alla (-). Saekett on õigesti pingutatud siis, kui kett on juhtplaadi vastu tugevalt pingul, kuid seda saab hõlpsalt käsitsi liigutada.

2. Veenduge, et saaksite saeketti hõlpsasti käsitsi ringi vedada ja et see ei ripuks juhtplaadil. (Joon. 80)

Lõikeosa määrimine



HOIATUS: Puudulikult määritud lõikeseade võib põhjustada keti purunemist ja tekitada raskeid või isegi eluohtlikke vigastusi.



HOIATUS: Ärge kasutage läbitöötatud õli! Läbitöötatud õli on inimestele, seadmele ja keskkonnale ohtlik.

Saeketi õli

- Kasutage saeketi külge hästi kleepuvat saeketiõli. Saeketiõli peab säilitama oma viskoossuse kõrgis ilmastikuoludes, näiteks nii suvekuumuses kui ka talvekülmas.
- Saeketi tööea pikendamiseks ja keskkonnakahjude vähendamiseks kasutage Husqvarna ketiõli. Kui Husqvarna saeketiõli pole saadaval, kasutage standardset saeketiõli.
- Piirkondades, kus saekettide määrimiseks ette nähtud õli pole kättesaadav, kasutage X-Guard BIO kettiõli.
- Veenduge, et saeketi määrimine oleks õige. Lisage saeketiõli ja kontrollige vajadusel saeketi määrimist.

Juhtplaadi kontrollimine

1. Kontrollige, kas juhtplaadi servadel on kraate. Eemaldage kraadid teritusmalli abil. (Joon. 81)
2. Puhastage juhtplaadi soon. (Joon. 82)
3. Kontrollige juhtplaadi soont kulumise suhtes. Vajaduse korral vahetage juhtplaat välja. (Joon. 83)
4. Kontrollige, kas juhtplaadi ots on kare või väga kulunud. (Joon. 84)
5. Juhtplaadi eluea pikendamiseks pöörake seda iga päev. (Joon. 85)

Seadme, aku ja akulaadija puhastamine

1. Pärast kasutamist puhastage seade kuiva riidelapiga.
2. Puhastage aku ja akulaadija kuiva riidelapiga. Hoidke akujuhikuid puhtana.
3. Enne kasutamist veenduge, et aku ja akulaadija klemmid oleksid puhtad.
4. Puhastage kaitsekatte sisepind harjaga.

Aku ja akulaadija kontrollimine

1. Kontrollige, kas akul leidub kahjustusi, nt pragusid.
2. Kontrollige, kas akulaadijal leidub kahjustusi, nt pragusid.
3. Veenduge, et akulaadija ühendusjuhe poleks kahjustatud ja et sellel poleks pragusid.

Veotsing

Kasutajaliides Aspire P5-P4A

Probleem	Võimalikud tõrked	Võimalik lahendus
Roheline käivituse LED-tuli vilgub.	Aku pinge on madal.	Laadige akut.
Punane tõrke LED-tuli vilgub.	Ülekoormus.	Lõikeosa on blokeerunud. Seisake toode. Eemaldage aku. Eemaldage lõikeosalt võõrkehaid. Vabastage kett.
	Temperatuuri kõrvalekalle.	Laske tootel maha jahtuda.
	Toitelülitiit ja käivitusnuppu vajutatakse samal ajal.	Laske toitelüliti lahti ja vajutage käivitusnuppu.
Roheline LED-tuli ja punane LED-tuli vilguvad vaheldumisi.	Aku on tühi.	Laadige akut.
	Aku on kahjustatud.	Pöörduge hooldustöökoja poole.

Akulaadija tõrkeotsing

Akulaadija LED-tuli	Põhjus	Lahendus
Roheline LED-tuli põleb ja punane LED-tuli vilgub.	Aku ei ole akulaadijasse õigesti paigaldatud.	Eemaldage aku laadijast ja paigaldage aku uuesti akulaadijasse.
	Akukonnektorid on määrdunud.	Puhastage akukonnektorid.
	Õhutemperatuur on liiga kõrge või liiga madal.	Kasutage akulaadijat keskkonnas, kus õhutemperatuur jääb vahemikku 0 °C kuni +35 °C.
	Aku on kahjustatud.	Vahetage aku välja.
Roheline LED-tuli ja punane LED-tuli on kustunud.	Akulaadija ei ole korralikult vooluvõrku ühendatud.	Ühendage akulaadija vooluvõrgu pesasse.
	Vigane pistikupes.	Ühendage akulaadija andmesildil näidatud pinge ja sagedusega võrku.
	Akulaadija kaabel on kahjustatud.	Pöörduge volitatud hooldustöökoja poole.
	Akulaadija on kahjustatud.	
Muud tõrked.	Muude tõrgete ilmumise korral veenduge, et toode on välja lülitatud, eemaldage aku ja võtke ühendust volitatud hooldustöökojaga.	

Transportimine ja hoiustamine

Transportimine ja hoiustamine

- Tarnitud liitumioonakud vastavad ohtlike ainete eeskirjade nõuetele.
- Täitke kaubanduslikule transpordile kehtestatud pakendamise ja märgistamise erinõudeid (sh kolmandate osapoolte või ekspediitorite teenuseid kasutades).
- Enne seadme lähetamist konsulteerige isikuga, kes on läbinud ohtlike ainete käitlemise alase erikoolituse. Järgige kõiki kehtivaid riiklikke eeskirju.
- Enne aku pakendisse asetamist katke lahtised kontaktid isoleerteibiga. Asetage aku pakendisse tihkelt, et see ei saaks liikuma hakata.
- Hoiustamise ja transpordi ajaks tuleb aku eemaldada.
- Asetage aku ja akulaadija kohta, mis on kuiv ja mida ei ähvarda niiskus ega jäätumine.
- Ärge hoidke akut kohas, kus võib tekkida staatiline elekter. Ärge hoidke akut metallkastis.
- Hoidke akut ruumis, mille temperatuur püsib vahemikus -20...+50 °C ja kus aku on varjatud otsese päikesevalguse eest.
- Hoidke akulaadijat ruumis, mille temperatuur püsib vahemikus 5 °C kuni 45 °C ja kus akulaadija on varjatud otsese päikesevalguse eest.
- Kasutage akulaadijat üksnes juhul, kui ümbritsev temperatuur on vahemikus 0 °C kuni 35 °C.
- Hoidke toodet ruumis, kus õhutemperatuur jääb vahemikku -40 °C kuni +60 °C.

- Laadige enne aku pikemaajalist hoiustamist see 30–50% ulatuses täis.
- Hoidke akulaadijat ruumis, mis on suletud ja kuiv.
- Ladustamisel hoidke aku akulaadijast eemal. Ärge lubage lastel ja teistel volitamata isikutel seadmeid puutuda. Hoidke seadmeid lukustatavas ruumis.
- Enne seadme pikemaajalist hoiustamist puhastage seade ja tehke sellele täishooldus.
- Transportimise ja hoiustamise ajal kasutage tootel olevat transpordikaitset, et vältida inimeste kehavigastusi ja toote kahjustusi.
- Kinnitage seade transpordi ajaks turvaliselt.

Aku, akulaadija ja seadme kasutuselt kõrvaldamine

Allolev sümbol tähendab, et seade ei kuulu olmejäätmete hulka. Toimetage see elektri- ja elektroonikajäätmete vastuvõtupunkti. Nii aitate vältida keskkonna ja inimeste kahjustamist.

Lisateavet küsige kohalike ametkondadelt, olmejäätmete käitlejatelt või edasimüüjalt.

(Joon. 23)

Märkus: Sümbol asub tootel või toote pakendil.

Tehnilised andmed

Tehnilised andmed

	Aspire P5-P4A	Aspire PE5-P4A
Mootor		
Tüüp	PMDC 18V	PMDC 18V
Keti kiirus, m/s	4,9	4,9
Kaal		
Ilma akuta (kg/lb)	1,6/3,5	3,1/6,8
Müratasemed ⁴⁶		
Helivõimsuse tase, mõõdetud dB(A)	88	88

⁴⁶ Müraemissioon ümbritsevasse keskkonda, mõõdetud helivõimsuse tasemena (L_{WA}) vastavalt EÜ direktiivile 2000/14/EÜ Erinevus garanteeritud ja mõõdetud helivõimsustaseme vahel seisneb selles, et direktiivi 2000/14/EÜ alusel hõlmab garanteeritud helivõimsustase ka mõõtmistulemuste dispersiooni ja kõrvalekaldeid sama mudeli erinevate toodete vahel.

	Aspire P5-P4A	Aspire PE5-P4A
Helivõimsuse tase, garanteeritud L_{WA} dB(A)	91	90
Helitasemed ⁴⁷		
Ekvivalentne helirõhutase kasutaja kõrva juures, dB(A)	75	74
Vibratsioonitase ⁴⁸		
Käepidemete vibratsioonitasemed, mõõdetud ISO 22867 järgi, m/s^2		
Kokku pandud, esikäepide / tagumine käepide	–	0,5/0,5
Välja tõmmatud, esikäepide / tagumine käepide	–	0,3/0,3
Peakäepide / abikäepide	0,8/0,4	–

Heakskiidetud akud

Seda toodet saab kasutada kõigi **POWER FOR ALL** akudega. Parima jõudluse saavutamiseks on soovitatav kasutada minimaalselt 4,0 Ah akusid.

Aku	P4A 18-B45	P4A 18-B72
Tüüp	Liitiumioonaku	Liitiumioonaku
Aku mahtuvus, Ah	2,5	4,0
Nimipinge, V	18	18
Kaal, kg	0,35	0,65
Elementide arv (liitium-ioonaku)	5	10

Heakskiidetud akulaadijad

Akulaadija	P4A 18-C70
Sisendpinge, V	Vaadake laadija klassifitseerimisteavet
Sagedus, Hz	50-60
Võimsus, W	70

Lisavarustus

Juhtplaadi ja saeketi kombinatsioonid

Allpool toodud kombinatsioonid on heakskiidetud vastavalt EL normidele.

⁴⁷ ISO 22868 järgi arvutatakse helirõhutase ekvivalent erinevate helirõhutasete kaalutud dünaamilise energia summana erinevates töötingimustes. Helirõhutase ekvivalendi statistilise tüüplevi standardhälve on 3 dB(A).







⁴⁸ Ekvivalentse vibratsioonitase kohta toodud andmete tüüpiline statistiline dispersioon (standardhälve) on $1,5 m/s^2$.

Juhtplaat			Sækett	
Pikkus, tollides	Ketisamm, tolli	Saetee laius, mm	Tüüp	Pikkus, veolülide arv
5	1/4"	1,1	SP11G	32

Saeketi teritamine ja teritusmall

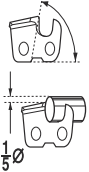
Kui te ei tea, milline sækett on teie seadme jaoks ette nähtud, võtke ühendust hooldusesindusega.

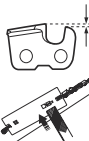
Õige teritusnurga saavutamiseks kasutage soovitatud teritusmalli. Soovitame sæketi teritamiseks alati kasutada soovitatud teritusmalli.

						
	mm/tolli	60°	30°	0°	mm/tolli	
SP11G	3,5 / 9/64				0,4/0,016	5299371-01

Vastavusdeklaratsioon

EÜ vastavusdeklaratsioon

Husqvarna AB, SE-561 82 Huskvarna, Rootsi, tel: +46
3614 6500, kinnitab ainuvastutusel, et toode:

Kirjeldus	Akuga töötav lõikur ja oksalõikur
Kaubamärk	Husqvarna
Tüüp/mudel	Aspire P5-P4A, Aspire PE5-P4A
Identifitseerimine	Seerianumbrid alates 2022. aastast

vastab täielikult järgmistele EÜ direktiividele ja määrustele:

Direktiiv/eeskiri	Kirjeldus
2006/42/EÜ	„masinadirektiiv“
2014/30/EL	„elektromagnetilise ühilduvuse direktiiv“
2011/65/EL	„elektri- ja elektroonikaseadmetes teatavate ohtlike ainete kasutamise piiramise direktiiv“
2000/14/EÜ	„seadmete müra kohta käiv direktiiv“

ja et kohalduvad järgmised standardid ja/või tehnilised spetsifikatsioonid: EN 62841-1:2015/A11:2022, EN ISO 11680-1:2021, EN ISO 12100:2010, EN IEC 55014-1:2021, EN IEC 55014-2:2021, EN IEC 63000:2018.

DEKRA Testing and Certification GmbH,
Handwerkstraße 15, 70565 Stuttgart, Germany, 0158
on teostanud vabatahtliku EÜ tüübikontrolli vastavalt masinadirektiivi (2006/42/EÜ) artikli 12 punktile 3b.
EÜ tüübihindamissertifikaat on tähistatud järgmise numbriga: 4815039.22006.

Rakendatud vastavushindamise protseduuri vastavalt direktiivi 2000/14/EÜ V lisale.

Lisateavet mürataseme kohta vt jaotisest *Tehnilised andmed lk 378*.

Huskvarna, 2022-06-22



Claes Losdal, Husqvarna AB uurimis- ja arendusjuht
Tehnilise dokumentatsiooni eest vastutaja



Litsentsid

Autoriõigus © 2012–2020 STMicroelectronics

Garantii alla ei kuulu defektid, mis on tingitud tavalisest kulumisest, seadmega hooletust ümberkäimisest, valel otstarbel kasutamisest, volitamata remontimisest või imemiseadme ühendamisest vale pingega.

Kõik õigused kaitstud.

Edasi levitamine ja kasutamine lähte- ja kahendvormingus, muudatustega või ilma, on lubatud, kui on täidetud järgmised tingimused:

- Lähtekoodi edasilevitamisel tuleb säilitada ülalloodud autoriõiguse teatis, käesolev tingimuste loend ja järgmine lahtiütlus.
- Kahendvormingus levitamisel tuleb dokumentatsioonis ja/või muudes levitamiseiga kaasas olevates materjalides reprodutseerida ülalloodud autoriõiguse teatis, käesolev tingimuste loend ja järgmine lahtiütlus.
- STMicroelectronicsi ega ka selle kaasautorite nimesid ei tohi kasutada sellest tarkvarast tuletatud toodete toetamiseks ega reklaamimiseks ilma eelneva kirjaliku loata.

SEDA TARKVARA PAKUVAD AUTORIOIGUSTE OMANIKUD JA KAASAUTORID SELLENSA NAGU SEE ON NING MIS TAHES OTSESTEST VÕI KAUSDEST GARANTIIDEST (SEAHULGAS KAUSDED GARANTIID KAUBELDAVUSE JA KONKREETSEKS OTSTARBEKS SOBIVUSE KOHTA) LOOBUTAKSE. AUTORIOIGUSE OMANIK VÕI KAASAUTORID EI VASTUTA MITTE MINGIL JUHUL OTSESTE, KAUSDETE, JUHUSLIKE, ERILISTE, NÄITLIKE EGA TEKINUD KAHJUDE EEST (SEALHULGAS ASENDUSKAUPEDE VÕI -TEENUSTE HANKIMINE; KASUTAMISE, ANDMETE VÕI KASUMI KADU; VÕI ÄRIKATKESTUS) OLENEMATA PÕHJUSEST JA MIS TAHES VASTUTUSE TEOORIAST, OLENEMATA SELLEST, KAS SEE ON LEPINGULINE, RANGE VASTUTUS VÕI KAHJU (KAASA ARVATUD HOOLETUSEST VÕI MUUL VIISIL TEKINUD), MIS TULENEVAD MIS TAHES VIISIL SELLE TARKVARA KASUTAMISEST, ISEGI KUI SELLELISE KAHJU VÕIMALUSEST TEAVITATAKSE.

Apache 2.0 litsents

Autoriõigus © 2009–2019 Arm Limited. Kõik õigused kaitstud.

Versioon 2.0, jaanuar 2004 <http://www.apache.org/licenses/>

KASUTAMISE, REPRODUTSEERIMISE JA LEVITAMISE TINGIMUSED

1. Mõisted.

„**Litsents**“ tähendab kasutamise, reprodutseerimise ja levitamise tingimusi, nagu on määratletud käesoleva dokumendi jaotistes 1–9. „**Litsentsandja**“ tähendab

autoriõiguse omaniku või autoriõiguse omaniku volitatud üksust, kes litsentsi välja annab. „**Juriidiline isik**“ tähendab tegutseva üksuse ja kõigi teiste üksuste liitu, mis seda üksust kontrollivad, mida kontrollib see üksus või mis on selle üksusega ühise kontrolli all. Selle määratluse tähenduses tähendab „**kontroll**“ (i) otsest või kaudset õigust panna sellist üksust juhtima kas lepingu alusel või muul viisil või (ii) viiskümmend protsenti (50%) või rohkem käibeleivate aktsiate omandiõigusest või (iii) sellise üksuse tegelikku tulu. „**Teie**“ tähendab füüsilist või juriidilist isikut, kes kasutab selle litsentsiga antud õigusi. „**Allikas**“ tähendab eelistatud vormi muudatuste tegemiseks, sealhulgas tarkvara lähtekoodi, dokumentatsiooni allika ja konfiguratsioonifailide tegemiseks. „**Objekt**“ vorm tähendab mis tahes vormi, mis tuleneb lähtevormi mehaanilisest teisendamisest või tõlkimisest, sealhulgas kompileeritud objektikood, loodud dokumentatsioon ja teisendused muudele meediumitüüpidele. „**Teos**“ tähendab litsentsi alusel kättesaadavaks tehtud autoriteost, olgu see siis allika või objekti kujul, nagu on näidatud teosesse lisatuna või lisana kaasatud autoriõiguse märkusest (näide on toodud allolevas lisas). „**Tuletatud teosed**“ tähendab mis tahes allika või objekti vormis teost, mis põhineb teosel või on sellest tuletatud ja mille toimetusslikud muudatused, annotatsioonid, täiendused või muud muudatused kujutavad endast tervikuna originaalteost autorlusest. Selle litsentsi tähenduses ei hõlma tuletatud teosed selliseid teoseid, mis jäävad teose ja tuletatud teoste liidestest eraldatavaks või on nendega ainult lingivad (või nime järgi seovad). „**Kaastöö**“ tähendab mis tahes autoriteost, kaasa arvatud teose algversioon ja selle teose või selle tuletatud teoste muudatused või täiendused, mille autoriõiguse omanik, tema volitatud isik või juriidiline isik on tahtlikult esitanud litsentsandjale teosesse lisamiseks. Selle määratluse tähenduses tähendab „**esitatud**“ mis tahes vormis elektroonilist, suulist või kirjalikku suhtlust, mis saadetakse litsentsandjale või tema esindajatele, sealhulgas e-postiloendites, lähtekoodi juhtimissüsteemides ja väljaannete jälgimissüsteemides, mida haldab litsentsandja või litsentsandja volitatud isik teose diskussiooni ja täiustamise eesmärgil, kuid välja arvatud suhtlus, mille autoriõiguse omanik on selgelt märkinud või muul viisil kirjalikult tähistanud kui „**Ei ole kaastöö.**“ „**Kaasautor**“ tähendab litsentsandjat ja mis tahes füüsilist või juriidilist isikut, kelle nimel litsentsandja on kaastöö vastu võtnud ja seejärel teosesse lisanud.

2. Autoriõiguse litsentsi andmine.

Vastavalt selle litsentsi tingimustele annab iga kaasautor teile alalise, ülemaailmse, mitteeksklusivse, tasuta, kasutustasuta ja tühistamatu autoriõiguse litsentsi, et reprodutseerida, valmistada ette tuletatud teoseid, avalikult kuvada, avalikult esitada, all-litsentsida ja

levitada teost ja selliseid tuletatud teoseid allika või objekti kujul.

3. Patendilitsentsi andmine.

Vastavalt selle litsentsi tingimustele annab iga kaasautor teile alalise, ülemaailmse, mitteeksklusiiivse, tasuta, kasutustasuta, tühistamatu (välja arvatud selles jaotises märgitud) patendilitsentsi, et teha, lasta teha, kasutada pakkuda teost müüa, müüa, impordida ja muul viisil üle anda, kui selline litsents kehtib ainult nende patendinõuete suhtes, mida see kaasautor litsentsib ja mida kaasautor rikub tingimata oma kaastöö(de)ga üks või nende kaastöö(de) ja teosega ühiselt, millele selline/sellised kaastöö/kaastööd esitati. Kui algatate patendivaidluse mis tahes üksuse vastu (sealhulgas vastuhagi või vastuhagi kohtuasjas), väites, et teos või teoses sisalduv kaastöö kujutab endast otsest või kaastöö patendirikumist, lõpetavad teile selle teose jaoks selle litsentsi alusel antud patendilitsentsid kehtivuse kohtuvaidluse esitamise kuupäevast alates.

4. Ümberjaotus.

Võite reprodutseerida ja levitada teose või selle tuletatud teoste koopiaid mis tahes kandjal, muudatustega või ilma, ja allika või objekti kujul, tingimusel, et täidate järgmised tingimused:

- Peate andma kõigile teistele teose või tuletatud teoste saajatele selle litsentsi koopia; ja
- kõik muudetud failid peavad sisaldama konkreetseid märkuseid selle kohta, et muutsite faile; ja – peate säilitama mis tahes levitatavate tuletatud teoste lähtevormis kõik autoriõiguse, patendi, kaubamärgi ja omistamise märkused teose allika vormist, välja arvatud need märkused, mis ei puuduta tuletatud teoste ühegi osa. ; ja
- kui teos sisaldab levitamise osana tekstifaili „MÄRKUS“, peavad kõik teie levitatavad tuletatud teosed sisaldama loetavat koopiat sellises MÄRKUS-failis sisalduvatest omistamismärkustest, välja arvatud need märkused, mis ei puuduta tuletatud teose ühtegi osa vähemalt ühes järgmistest kohtadest: tekstifailis MÄRKUS, mida levitatakse tuletatud teoste osana; allika vormis või dokumentatsioonis, kui see esitatakse koos tuletatud teostega; või tuletatud teoste loodud koval, kui ja kus iganes sellised kolmanda osapoole märkused tavaliselt ilmuvad. MÄRKUSE faili sisu on ainult informatiivsel eesmärgil ega muuda litsentsi. Võite lisada oma omistumärkuseid tuletatud teostesse, mida levitate, koos teose MÄRKUSE tekstiga või selle lisana, eeldusel, et selliseid täiendavaid omistamismärkuseid ei saa tõlgendada litsentsi muutmisena. Võite lisada oma muudatustele oma autoriõiguse avalduse ja pakkuda täiendavaid või erinevaid litsentsitingimusi teie muudatuste kasutamiseks, reprodutseerimiseks või levitamiseks või mis tahes sellisele tuletatud teosele tervikuna, tingimusel et kasutate, reprodutseerite ja levitate muul viisil teost, mis vastab käesolevas litsentsis sätestatud tingimustele.

5. Kaastööde esitamine.

Kui te ei ole sõnaselgelt teatanud teisi, kehtib teie poolt litsentsiandjale tahtlikult töösse lisamiseks esitatud kaastöö selle litsentsi tingimuste ja täiendavate tingimusteta. Olenemata ülaltoodust ei asenda ega muuda miski siinkirjeldatud eraldi litsentsilepingu tingimusi, mille olete litsentsiandjaga selliste kaastööde osas sõlminud.

6. Kaubamärgid.

See litsents ei anna luba kasutada litsentsiandja kaubanimesisid, kaubamärke, teenusemärke või tootenimesid, välja arvatud juhul, kui see on vajalik mõistlikuks ja tavapäraseks kasutamiseks töö päritolu kirjeldamisel ja MÄRKUSE faili sisu reprodutseerimisel.

7. Garantiist loobumine.

Välja arvatud juhul, kui kohaldatav seadus seda nõuab või kirjalikult kokku lepitud ei ole, annab litsentsiandja teose kasutusse (ja iga kaasautor annab oma kaastöö) SELLISELT, NAGU SEE ON, ILMA MIS TAHES otseste või kaudsete GARANTIIDETA VÕI TINGIMUSTETA (sealhulgas ilma piiranguteta mis tahes OMANDIÕIGUSE, MITTERIKKUMISE, TURUSTATAVUSE või TEATUD OTSTARBEKS SOBIVUSE garantiideta või tingimusteta). Te vastutate ainuisikuliselt teose kasutamise või edasilevitamise asjakohasuse kindlaksmääramise eest ja võtate endale kõik selle litsentsi alusel antud lubade kasutamiseiga seotud riskid. 8. Piiratud vastutus. Mitte mingil juhul ja ühegi õigusteooria alusel, s.o. kahjunõuete (sealhulgas hooletuse), lepingu või muul viisil, välja arvatud juhul, kui kohaldatav seadus seda nõuab (nt tahtlikud ja tõsised hooletud teod) või kirjalike kokkulepeteta, ei vastuta kaasautor teie ees kahjude eest, sealhulgas mis tahes otsesed, kaudsed, erilised, juhuslikud või kaudsed kahjud, mis tulenevad sellest litsentsist või teose kasutamisest või suutmatusest seda kasutada (sealhulgas kahjud, mis tulenevad firmaväärtuse kadumisest, tööseisakust, arvutirikkest või talitlushäirest, või mis tahes muud ärilised kahjud või kaotused), isegi kui sellist kaasautorit on selliste kahjude võimalikkusest teavitatud.

9. Garantii või lisavastutuse aktsepteerimine.

Teose või sellest tuletatud teoste edasilevitamisel võite valida, kas soovite pakkuda toetust, garantiid, hüvitist või muid käesoleva litsentsiga kooskõlas olevaid kohustusi ja/või õigusi ning võtta selle eest tasu. Selliseid kohustusi vastu võttes võite tegutseda ainult enda nimel ja oma ainuvastutusel, mitte ühegi teise kaasautori nimel ja ainult siis, kui nõustute hüvitama, kaitsma ja hoidma iga kaasautorit mis tahes vastutuse eest, mis on tekkinud: või nõuded, mis on sellise kaasautori vastu esitatud, kuna nõustute mis tahes sellise garantii või lisavastutusega. TINGIMUSTE LÕPP

Saturs

Ievads.....	384	Pārvadāšana un uzglabāšana.....	399
Drošība.....	386	Tehniskie dati.....	400
Montāža Aspire PE5-P4A.....	393	Piederumi.....	401
Lietošana.....	393	Atbilstības deklarācija.....	403
Apkope.....	395	Licences.....	404
Problēmu novēršana.....	398		

Ievads

Izstrādājuma apraksts

Izstrādājums Husqvarna Aspire P5-P4A ir ar akumulatoru darbināms zaru zāģis.

Izstrādājums Husqvarna Aspire PE5-P4A ir ar akumulatoru darbināms augstumgriezis ar teleskopisku funkciju.

Mēs nepārtraukti strādājam, lai uzlabotu jūsu drošību un efektivitāti, darbojoties ar šo ierīci. Lai iegūtu plašāku informāciju, sazinieties ar servisa pārstāvi.

Izstrādājuma pārskats

(Att. 1)

1. Zaru zāģis
2. Zāģa ķēdes aizsargs
3. Virzītājsliede
4. Aizsargpārsega bloķēšanas poga
5. Piedziņas mēlītes bloķētājs, zaru zāģis
6. Piedziņas mēlīte, zaru zāģis
7. Lietotāja saskarne
8. Galvenais rokturis, zaru zāģis
9. Akumulators
10. Zaru zāģa bloķēšanas poga
11. Kāts
12. Teleskopiskā funkcija
13. Fiksēšanas poga
14. Piedziņas mēlīte, augstumgriezis
15. Piedziņas mēlītes bloķētājs, augstumgriezis
16. Akumulatora atvienošanas poga
17. Savienotājs
18. Akumulatora lādētājs
19. Darbības un brīdinājuma indikators
20. Transportēšanas aizsargs
21. Lietošanas rokasgrāmata
22. Zaru zāģa āķis, skrūves un sienas spraudņi
23. Augstumgrieža āķis, skrūves un sienas spraudņi
24. Bioloģiskā ķēdes eļļa
25. Sešstūra atslēga

Paredzētā lietošana

Izstrādājums paredzēts zaru un zariņu griešanai. Nelietojiet izstrādājumu citiem uzdevumiem.

Īsā pamācība

Noskenējiet QR kodu, lai iegūtu ieteikumus par izstrādājuma lietošanu.

(Att. 27)

Simboli uz izstrādājuma

- (Att. 2) BRĪDINĀJUMS. Šis izstrādājums var būt bīstams un radīt smagas vai nāvējošas traumas operatoram vai citām personām. Esiet uzmanīgi un lietojiet izstrādājumu pareizi.
- (Att. 3) Uzmanīgi izlasiet šo lietotāja rokasgrāmatu un pirms izstrādājuma lietošanas pārlecieties, vai izprotat norādījumus.
- (Att. 4) Modelim Aspire P5-P4A: Izmantojiet apstiprinātus acu aizsarglīdzekļus.
- (Att. 5) Modelim Aspire PE5-P4A: Izmantojiet aizsargķiveri vietās, kur jums var uzkrīst priekšmeti. Izmantojiet apstiprinātus dzirdes aizsarglīdzekļus. Izmantojiet apstiprinātus acu aizsarglīdzekļus.
- (Att. 6) Izmantojiet apstiprinātus aizsargcimdus.
- (Att. 7) Velciet darba apavus ar neslīdošām zolēm. (Attiecas tikai uz augstumgriezi.)
- (Att. 8) Līdzstrāva.
- (Att. 9) Spriegums, V
- (Att. 10) Nepakļaujiet ierīci lietus iedarbībai.

(Att. 11)	Kēdes eļļas uzpilde.	(Att. 17)	Trokšņa emisijas vidē uzlīme atbilstoši ES un Apvienotās Karalistes direktīvām un noteikumiem, kā arī Jaundienvīdveļsas tiesību aktam "Darba vides aizsardzības (trokšņa kontroles) regula (2017)". Izstrādājuma garantētais skaņas jaudas līmenis ir norādīts Tehnisko datu sadaļā lpp. 400 un uz etiķetes.
(Att. 12)	Griešanās virziens, zāga ķēde.		
(Att. 13)	Trauma risks. Netuviniet rokas zāga ķēdei.		
(Att. 14)	Pagrieziet pa kreisi, lai atskrūvētu fiksatoru, un pa labi, lai to pievilktu.		
(Att. 15)	Šis izstrādājums atbilst piemērojamo ES direktīvu prasībām.	(Att. 18)	Izstrādājums vai iepakojums nav sadzīves atkritumi. Likvidējiet to elektrisko un elektronisko ierīču pārstrādes uzņēmumā.
(Att. 16)	Šis izstrādājums atbilst spēkā esošajiem AK regulām.		
(Att. 21)	Šis izstrādājums nav elektroizolēts. Ja izstrādājums saskaras ar augstsprieguma elektropārvades līnijām vai nonāk to tuvumā, tas var izraisīt nāvi vai nopietnas traumas. Elektrība no viena punkta uz otru var tikt pārnesta ar elektrisko loku. Jo lielāks spriegums, jo tālāk elektriskā strāva var tikt pārvadīta. Elektrība var tikt pārvadīta arī ar zaru un citu priekšmetu palīdzību, sevišķi, ja tie ir mitri. Vienmēr ievērojiet vismaz 10 m attālumu starp izstrādājumu un augstsprieguma pārvades līnijām un/vai priekšmetiem, kas ir kontaktā ar to. Ja nepieciešams strādāt drošības zonā, pirms darba vienmēr sazinieties ar atbildīgo elektrokompaniju un pārliecinieties, ka elektrības padeve ir atslēgta. Izstrādājuma lietotājam jānodrošina, lai citi cilvēki vai dzīvnieki neatrastos tuvāk par 15 metriem no darba vietas. (Attiecas tikai uz augstumgriezī.)		
(Att. 22)	Datu plāksnītē vai lāzera izdrukā ir norādīts sērijas numurs. yyyy ir ražošanas gads, un ww ir ražošanas nedēļa.		

Piezīme: Pārējie uz izstrādājuma norādītie simboli/norādes atbilst konkrētu reģionu sertifikācijas prasībām.

Simboli uz akumulatora un/vai akumulatoru lādētāja

(Att. 23)	Utilizējiet šo izstrādājumu elektrisko un elektronisko ierīču pārstrādes uzņēmumā. (Attiecas vienīgi uz Eiropu)
(Att. 24)	Akumulatoru izmantojiet tikai POWER FOR ALL sistēmas partneru izstrādājumos.
(Att. 25)	Aizsargājiet akumulatoru pret karstumu, piemēram, pret intensīvu saules gaismu, uguni, nefūriem, ūdeni un mitrumu.
(Att. 26)	Pastāv sprādziena un īsslēguma risks.

(Att. 19) Lietojiet un uzglabājiet akumulatoru lādētāju tikai iekšelpās.

(Att. 20) Dubultā izolācija.

Produkta bojājumi

Mēs neatbildam par mūsu produkta bojājumiem, ja:

- ir veikts nepareizs produkta remonts;
- produkta remonts ir veikts, izmantojot detaļas, ko nav nodrošinājis vai apstiprinājis ražotājs;
- produktam tiek pievienots piederums, ko nav nodrošinājis vai apstiprinājis ražotājs;
- produkta remonts nav veikts pilnvarotā remontdarbnīcā vai pie pilnvarota speciālista.

Ražotājs

Husqvarna AB

Drottninggatan 2, SE-561 82, Huskvarna, Sweden, tel: +46-36-146 500

Drošība

Drošības definīcijas

Brīdinājumi, norādes "Uzmanību!" un piezīmes tiek izmantotas, lai izceltu īpaši svarīgas lietotāja rokasgrāmatas daļas.



BRĪDINĀJUMS: Tiek izmantota tad, ja rokasgrāmatā sniegto instrukciju neievērošanas dēļ operatoram vai blakus esošajām personām draud traumu vai nāves risks.



IEVĒROJIET: Tiek izmantota tad, ja rokasgrāmatā sniegto instrukciju neievērošanas dēļ rodas izstrādājuma, citu materiālu vai blakus esošās teritorijas bojājuma risks.

Piezīme: Tiek izmantota, lai sniegtu plašāku informāciju, kas nepieciešama attiecīgajā situācijā.

Vispārīgi drošības brīdinājumi par elektriskā darbarīka lietošanu



BRĪDINĀJUMS: Izlasiet visus drošības brīdinājumus un norādījumus. Neievērojot brīdinājumus un norādījumus, var rasties elektrotrauma, aizdegšanās un/vai smagas traumas.

Piezīme: Saglabājiet visus brīdinājumus un norādījumus turpmākām uzziņām. Brīdinājumos izmantotais termins "elektriskais darbarīks" attiecas uz elektrisko darbarīku, kura barošanu nodrošina elektrotīkls (ar kabeli) vai akumulators (bez kabeļa).

Darba zonas drošība

- **Darba zonai jābūt tīrai un labi apgaismotai.** Nekārtīgās un tumšās vietās bieži notiek negadījumi.
- **Nelietojiet elektriskos darbarīkus sprādzienbīstamā vidē, piemēram, viegli uzliesmojošu šķidrums, gāzu vai putekļu tuvumā.** Elektriskie darbarīki rada dzirksteles, kas var izraisīt putekļu vai izgarojumu aizdegšanos.
- **Elektriskā darbarīka lietošanas laikā neļaujiet tuvumā atrasties bērniem un citām personām.** Uzmanības novēršanas dēļ varat zaudēt kontroli.

Elektrodrošība

- **Elektriskā darbarīka kontaktspraudņiem jāatbilst elektrotīkla kontaktligzdām. Nekādā gadījumā nepārveidojiet kontaktspraudņi! Iezemētiem**

elektriskajiem darbarīkiem nedrīkst izmantot nekādus pārejas spraudņus. Oriģināli kontaktspraudņi un atbilstošas kontaktligzdas samazina elektriskās strāvas triecienu risku.

- **Nepieļaujiet ķermeņa saskari ar zemētām virsmām, piemēram, caurulēm, radiatoriem, plīti un ledusskapjiem.** Ja ir izveidojies ķermeņa zemējums, pastāv paaugstināts elektriskās strāvas trieciena risks.
- **Elektriskos darbarīkus nedrīkst pakļaut lietus vai mitruma iedarbībai.** Mehanizētajā darbarīkā iekļuvis ūdens paaugstina elektriskās strāvas trieciena risku.
- **Lietojot kabeli, ievērojiet piesardzību. Nekad neizmantojiet kabeli elektriskā darbarīka pārvietošanai, vilkšanai vai atvienošanai no kontaktligzdas. Sargiet kabeli no karstuma, eļļas, asām malām un kustīgām detaļām.** Bojāti vai savijušies kabeli paaugstina elektriskās strāvas trieciena risku.
- **Lietojot elektrisko darbarīku ārpus telpām, izmantojiet lietošanai ārā piemērotu pagarinātāju.** Lietošanai ārpus telpām piemērota pagarinātāja lietošana samazina elektriskās strāvas trieciena risku.
- **Ja no elektriskā darbarīka lietošanas mitrā vietā nevar izvairīties, izmantojiet zemējuma kļūmes ķēdes pārtraucēju (Ground Fault Circuit Interrupter, RCD). GFCI lietošana samazina elektrotraumas risku.**

Personīgā aizsardzība

- **Bīstamīl Nedrīkst lietot elektroflinju tuvumā.** Šī ierīce nav izstrādātā tā, lai, saskaroties ar gaisa elektroflinjām, nodrošinātu aizsardzību pret strāvas triecienu. Pirms ķēdes zaru zāģa lietošanas, vietējos noteikumos noskaidrojiet drošu attālumu no gaisa elektroflinjām un rūpējieties, lai darba vieta ir droša.
- **Lietojot elektrisko darbarīku, ievērojiet piesardzību, pārdomājiet savas darbības un rīkojieties saprātīgi. Nelietojiet elektrisko darbarīku noguruma stāvoklī vai narkotiku, alkohola vai zāļu iespaidā.** Īss neuzmanības brīdis darbā ar elektrisko instrumentu var radīt nopietnas traumas.
- **Lietojiet individuālos aizsardzības līdzekļus. Vienmēr lietojiet acu aizsargus.** Individuālo aizsardzības līdzekļu, piemēram, putekļu maskas, aizsargapavu ar neslīdošām zolēm, ķiveres vai ausu aizsargu, lietošana attiecīgos apstākļos samazina traumu gūšanas risku.
- **Nepieļaujiet nejaunu ierīces ieslēgšanos. Pirms darbarīka pievienošanas strāvas avotam un/vai akumulatora blokam, pacelšanas vai pārvietošanas pārbaudiet, vai slēdzis ir izslēgtā (OFF) stāvoklī.** Elektrisko darbarīku pārvietošana, turot pirkstu uz slēdža, vai darbarīku pieslēgšana barošanai, ja slēdzis ir ieslēgts, var izraisīt negadījumus.

- **Pirms elektriskā darbarīka ieslēgšanas noņemiet regulēšanas atslēgu vai uzgriežņu atslēgu.** Uz elektriskā darbarīka rotējošajām detaļām atstāta uzgriežņu atslēga vai atslēga var radīt traumu.
- **Nesniedzieties pārāk tālu. Vienmēr stāviet stabili un saglabājiet līdzsvaru.** Tādējādi var labāk vadīt elektrisko darbarīku negaidītās situācijās.
- **Attiecīgi apģērbieties. Nevalkājiet vaļīgu apģērbu vai rotaslietas. Nepieļaujiet, ka kustīgo detaļu tuvumā atrodas mati, drēbes vai cimdi.** Vaļīgas drēbes, rotaslietas vai gari mati var iekerties kustīgajās detaļās.
- **Ja komplektācijā ir iekļautas pievienojamas putekļu iesūkšanas ierīces un savākšanas konteineri, pārbaudiet, vai tie ir pieslēgti un tiek pareizi izmantoti.** Putekļu savākšanas līdzekļu izmantošana var samazināt ar tiem saistītos draudus.
- **Nekļūstiet nevērīgs pret darbarīka drošas izmantošanas principiem un neignorējiet tos pat tad, ja bieži izmantojat darbarīkus un esat ļoti apguvis to darbību.** Neuzmanīgas rīcības dēļ ļoti ātri var gūt nopietnu traumu.
- Vibrāciju emisija elektriskā instrumenta faktiskās izmantošanas laikā var atšķirties no noteiktās kopējās vērtības, kas ir atkarīgs no instrumenta lietošanas veida. Lai pasargātu sevi, operatoriem ir jāzina, kādi drošības pasākumi ir veicami, kas noteikti, balstoties uz iedarbības novērtējumu faktiskās izmantošanas apstākļos (ņemot vērā visas darbības cikla daļas, piemēram, brīdī, kad instruments ir izslēgts, un, kad tas darbojas tukšgaitā, papildus kopā ar blokatoru).

Elektriskā darbarīka lietošana un uzturēšana

- **Nelietojiet elektrisko darbarīku ar spēku.** Izmantojiet konkrētajam darbam piemērotu elektrisko darbarīku. Izmantojot pareizo elektrisko darbarīku ar tam paredzēto ātrumu, darbu var paveikt labāk un drošāk.
- **Nelietojiet elektrisko darbarīku, ja, nospiežot slēdzi, tas neieslēdzas vai neizslēdzas.** Elektriskais darbarīks, kuru nevar vadīt, izmantojot slēdzi, rada draudus un ir jāremontē.
- **Pirms jebkādu regulēšanas darbu veikšanas, piederumu maiņas vai novietošanas uzglabāšanai atvienojiet kontaktspraudni no strāvas avota un/vai akumulatora bloku no elektriskā darbarīka.** Šādi piesardzības pasākumi samazina nejaušas elektriskā darbarīka palaišanas risku.
- **Novietojiet elektrisko darbarīku, kas darbojas tukšgaitā, bērniem nepieejamā vietā un neļaujiet to lietot personām, kas nepārzina tā lietošanu vai šeit sniegtos norādījumus.** Nonākot rokās lietotājam bez atbilstošām zināšanām, elektriskie darbarīki ir bīstami.
- **Uzturiet elektriskos darbarīkus labā stāvoklī.** Pārbaudiet kustīgo detaļu salāgojumu un saķeri, bojājumus un jebkādas citus faktorus, kas var ietekmēt elektriskā darbarīka darbību. Ja darbarīks bojāts, pirms tā lietošanas veiciet remontu. Daudzu

nelaimes gadījumu iemesls ir slikti uzturēti elektriskie darbarīki.

- **Griezējinstrumenti jāuztur asi un tīri.** Pareizi uzturēti griezējinstrumenti ar asiem asmeņiem retāk saliecas, un tos ir vieglāk vadīt.
- **Lietojiet elektriskos instrumentus, piederumus un asmeņus u.c. detaļas atbilstoši šeit sniegtajiem norādījumiem, ņemot vērā darba apstākļus un veicamos uzdevumus.** Elektriskā darbarīka lietošana neparedzētiem mērķiem var radīt bīstamas situācijas.
- **Rokturiem un turēšanas virsmām ir jābūt sausām, tīrām un uz tām nedrīkst būt eļļas un smērvielas.** Slīdīgi rokturi un turēšanas virsmas traucē drošu darbarīka izmantošanu un vadību negaidītās situācijās.

Akumulatora instrumenta lietošana un apkope

- **Uzlādei izmantojiet tikai ražotāja norādīto lādētāju.** Lādētājs, kas ir piemērots viena tipa akumulatora blokam, var kļūt ugunsbīstams, lietojot to cita veida akumulatora blokam.
- **Izmantojiet elektriskos darbarīkus tikai ar tiem paredzētajiem akumulatoru blokiem.** Jebkura cita akumulatora bloka lietošana var radīt traumas un ugunsgrēka risku.
- **Kad akumulatora bloks netiek izmantots, turiet to drošā attālumā no metāla priekšmetiem, piemēram, papīra saspaudzēm, monētām, atslēgām, naglām, skrūvēm un citiem nelieliem metāla priekšmetiem, kas var savienot spalles.** Akumulatora spaiļu savienošana var radīt apdegumus vai aizdegšanos.
- **Nepareizi lietojot, no akumulatora var iztecot šķidrums; izvairieties no saskares ar to.** Ja nejauši notiek saskare, noskalojiet skarto vietu ar lielu daudzumu ūdens. Ja šķidrums iekļūst acīs, vēršieties pēc medicīniskās palīdzības. No akumulatora iztecejis šķidrums var radīt kairinājumu vai apdegumus.
- **Nelietojiet akumulatoru bloku vai darbarīku, ja tas ir bojāts vai pārveidots.** Bojāts vai pārveidots akumulators var darboties neparedzami, izraisot aizdegšanos, sprādzieni vai traumu gūšanas risku.
- **Nepakļaujiet akumulatoru bloku vai darbarīku uguns vai pārmērīgi augstas temperatūras ietekmei.** Ja pakļausit ierīci uguns vai tādas temperatūras iedarbībai, kas pārsniedz 130 °C (266°F), var notikt sprādziens.
- **Nemiet vērā visus uzlādes norādījumus un neuzlādējiet akumulatoru bloku vai darbarīku temperatūrā, kas ir ārpus norādītajiem diapazoniem.** Nepareiza uzlāde vai uzlāde temperatūrā, kas ir ārpus norādītā diapazona, var bojāt akumulatoru un palielināt aizdegšanās risku.

Apkope

- **Uzticiet elektriskā darbarīka apkopi kvalificētam remontdarbu speciālistam, kas izmanto tikai oriģinālas rezerves daļas.** Tādējādi tiks garantēta elektriskā darbarīka lietošanas drošība.

- **Nekad neveiciet bojātu akumulatoru apkopi.** Akumulatoru apkopi drīkst veikt tikai ražotājs vai pilnvarota apkopes nodrošinātājs.

Zaru zāga drošības brīdinājumi — individuālā drošība

- **Izmantojot zaru zāģi, raugieties, lai visas jūsu ķermeņa daļas atrastos drošā attālumā no zāģa ķēdes.** Pirms iedarbināt zaru zāģi, gādājiet, lai zāģa ķēde nesaskaras ar citiem priekšmetiem. Strādājot ar zaru zāģiem, neuzmanīgas rīcības dēļ jūsu apģērbs vai ķermeņa daļas var tikt ierautas zāģa ķēdē.
- **Vienmēr turiet zaru zāģi ar labo roku aiz aizmugurējā roktura un ar kreiso roku aiz priekšējā roktura.** Nekad neturiet ķēdes zāģi apgriezti roku ciešībā, jo tas palielina traumu gūšanas risku.
- **Turiet zaru zāģi tikai aiz izolētās satveršanas daļas, jo zāģa ķēde var aizskart slēptos vadus vai zāģa kabell.** Zāģa ķēdes, kas saskaras ar vadu, kurā ir strāva, var novadīt strāvu uz zaru zāģa metāla daļām un radīt strāvas triecienu lietotājam.
- **Izmantojiet acu aizsarglīdzekļus. Ieteicams izmantot arī papildu aizsargapriekojumu dzirdei, galvai, rokām, kājām un pēdām.** Atbilstošs drošības aprikojums samazinās traumu gūšanas risku, ko rada lidojoši gruži vai nejauša saskare ar zāģa ķēdi.
- **Vienmēr ieturiet atbilstošu stāju un strādājiet ar ķēdes zāģi tikai tad, ja atrodaties uz nekustīgas, drošas un līdzenas virsmas.** Uz slidenas vai nestabilas virsmas varat zaudēt līdzsvaru vai vadību pār zaru zāģi.
- **Zāģējot saspiestu zaru, esiet uzmanīgs, jo tas var atlēkt atpakaļ savā sākotnējā stāvoklī.** Kad koka šķiedras ir atbrīvotas, saspiešanas zars var atlēkt un atsitīties pret operatoru un/vai izsist zaru zāģi no rokām.
- **Esiet īpaši piesardzīgs, zāģējot krūmus un jaunus kociņus.** Tievākie zari var ieķerties zaru zāģī un atlēkt atpakaļ jūsu virzienā, vai arī izsist jūs no līdzsvara.
- **Ievērojiet eļļošanas, ķēdes spriegošanas un slīdes un ķēdes nomainīšanas norādījumus.** Nepareizi nospriegota vai ieeļļota ķēde var salūzt vai palielināt atsitiena risku.
- **Turiet zaru zāģi aiz priekšējā roktura, kad tas ir izslēgts, un drošā attālumā no sava ķermeņa.** Transportējot vai uzglabājot zaru zāģi, vienmēr uzlieciet virzītājslīdes pārsegu. Atbilstoša rīkošanās ar zaru zāģi samazinās iespējamo risku nejauši nonākt saskarē ar kustīgo zāģa ķēdi.
- **Zāģējiet tikai koku. Neizmantojiet zaru zāģi tam neparedzētos nolūkos.** Piemēram, neizmantojiet zaru zāģi, lai zāģētu metālu, plastmasu, mūrējumus vai būvmateriālus, kas nav izgatavoti no koka. Zaru zāģa izmantošana tādiem mērķiem, kādiem tas nav paredzēts, var radīt bīstamas situācijas.
- **Rokturiem jābūt sausiem un tīriem no smērvielas un eļļas.** Taukaini, eļļaini rokturi ir slideni, kā rezultātā varat zaudēt vadību pār zāģi.

- **Nemēģiniet nogāzt koku, pirms neesat novērtējis saistītos riskus un sapratīs, kā tos novērst.** Koka gāšanās var radīt nopietnas traumas operatoram vai tuvumā esošajām personām.
- **Šis zaru zāģis nav paredzēts koku gāšanai.** Zaru zāģa izmantošana tādiem mērķiem, kādiem tas nav paredzēts, var radīt nopietnas traumas operatoram vai tuvumā esošajām personām.
- Mēs stingri iesakām lietotājiem, kuri uzsāk darbu ar ķēdes zāģi pirmo reizi, vispirms pamēģināt zāģēt baļķus uz stieņa vai kāda atbalsta.

Vispārīgie zaru zāģa drošības norādījumi

Kad zaru zāģi atbrīvojat no iestrēguša materiāla, uzglabājiet vai veicat tā apkopi, ņemiet vērā visas instrukcijas. Pārlicinieties, ka slēdzis ir izslēgtā stāvoklī un akumulatoru bloks ir izņemts. Ja zaru zāģis negaidīti sāk darboties, kamēr tiek veikta atbrīvošana no iestrēguša materiāla vai apkope, tas var radīt smagas traumas.

Vispārīgi drošības norādījumi



BRĪDINĀJUMS: Pirms izstrādājuma lietošanas izlasiet tālāk izklāstītos brīdinājumus.

- Lai novērstu izstrādājuma nejauša iedarbināšanas risku, izņemiet akumulatoru.
- Šis izstrādājums ir bīstams instruments, ja ar to nerīkojas uzmanīgi vai ja to lieto nepareizi. Šis izstrādājums var izraisīt smagas vai nāvējošas traumas operatoram vai citām personām.
- Neizmantojiet izstrādājumu, ja tā sākotnējā specifikācija ir mainīta. Nemainiet izstrādājuma detaļas bez ražotāja apstiprinājuma. Izmantojiet tikai tādas detaļas, ko ir apstiprinājis ražotājs. Veicot nepareizu apkopi, var tikt radītas smagas vai nāvējošas traumas.
- Pirms lietošanas pārbaudiet izstrādājumu. Skatiet šeit: *Izstrādājuma drošības ierīces lpp. 390 un Apkope lpp. 395.* Nelietojiet izstrādājumu, kas ir bojāts vai nedarbojas pareizi. Ievērojiet šajā rokasgrāmatā aprakstītās drošības pārbaudes, tehniskās apkopes un remonta instrukcijas.
- Pieskatiet bērņus un neļaujiet bērņiem rotaļāties ar izstrādājumu. Nekādā gadījumā neļaujiet bērņiem vai citām atbilstoši neapmācītām personām strādāt ar izstrādājumu, mainīt akumulatoru vai veikt tehnisko apkopi. Vietējie tiesību akti var ierobežot pieļaujamo lietotāja vecumu.
- Glabājiet izstrādājumu norobežotā vietā, lai novērstu to, ka tam var piekļūt bērni vai personas, kam tas nav atļauts.
- Glabājiet izstrādājumu bērņiem nepieejamā vietā.
- Nekādā gadījumā bez ražotāja atļaujas nedrīkst mainīt šī izstrādājuma konstrukciju. Vienmēr izmantojiet oriģinālos piederumus. Neatļautas izmaiņas un/vai neatļauti piederumi var radīt smagas

vai nāvējošas traumas izstrādājuma lietotājam un citiem.

Piezīme: Uz lietošanu var attiekties valsts vai vietējie tiesību akti. Ievērojiet norādītos noteikumus.

Darbības drošības norādījumi



BRĪDINĀJUMS: Pirms sākat lietot izstrādājumu, izlasiet tālāk izklāstītās brīdinājuma instrukcijas un ievērojiet tās.

- Strādājot sekojiet, lai neviens cilvēks vai dzīvnieks netuvojās darba vietai tuvāk par 15 metriem (50 pēdām). Ja viens otra tuvumā strādā vairāki operatori, drošības attālumam ir jābūt vismaz 15 m. Pretējā gadījumā pastāv risks gūt smagas traumas. Ja kāds tuvojās, nekavējoties apturiet izstrādājumu. Nekad nelietojiet izstrādājumu, pirms neesat paskatījies atpakaļ un pārliecinājies, ka drošības zonā neviena nav.
- Nelietojiet izstrādājumu sliktos laikapstākļos, piemēram, biežā miglā, stiprā lietū, stiprā vējā, lielā aukstumā u.c. Ārkārtīgi karsts laiks var izraisīt izstrādājuma pārkaršanu. Darbs sliktos laikapstākļos ir nogurdinošs un bieži rada papildu apdraudējumus, piemēram, apledojušu zemi, neprognozējamu koku krišanas virzienu utt.
- Neļaujiet bērniem lietot šo izstrādājumu vai uzturēties tā tuvumā. Tā kā izstrādājums ir viegli iedarbināms, bērni to var nejauši iedarbināt, ja netiek uzraudzīti. Tas var radīt smagu traumu. Ja izstrādājums netiek uzraudzīts, atvienojiet akumulatoru.
- Nodrošiniet, lai cilvēki, dzīvnieki un citi apstākļi neietekmē izstrādājuma vadību, un tie nesaskaras ar griešanas ierīci vai nestāv ceļā priekšmetiem, ko var izsviest griešanas ierīce.
- Lietojot dzirdes aizsarglīdzekļus, vienmēr uzmanīgi klausieties, lai sadzirdētu brīdinājuma signālus vai saucienus. Kad izstrādājums apstājas, vienmēr noņemiet dzirdes aizsarglīdzekļus.
- Personām ar asinsrites traucējumiem pārmērīga atrašanās vibrāciju ietekmē var izraisīt asinsrites vai nervu sistēmas saslimšanu. Ja jūtat pārmērīgas vibrācijas ietekmes simptomus, sazinieties ar ārstu. Simptomi var būt šādi: nejutīgums, tirpšana, dūrieni, sāpes, spēka zudums, ādas krāsas vai stāvokļa izmaiņas. Šie simptomi parasti ir novērojami pirkstos, rokās vai locītavās.
- Nekādā gadījumā neizmantojiet griešanas ierīci, ja nav uzstādīts apstiprināts aizsargs. Ja aizsargs ir uzstādīts nepareizi vai ir bojāts, var rasties smagas traumas.
- Pirms veicat jebkādu darbu ar izstrādājumu, noteikti izslēdziet to, izņemiet akumulatoru un pārliecinieties, vai griešanas aprīkojums ir pilnībā apstādīnāts. Asināšanas instrukciju neievērošana būtiski palielinās ķēdes atsīta risku.

- Ja ir radusies situācija, kurā nezināt, kā rīkoties, lūdziet padomu speciālistam. Sazinieties ar izplatītāju vai apkopes darbnīcu. Izvairieties no lietošanas paņēmieniem, kurus nepārvaldāt.
- Izvairieties no lietošanas paņēmieniem, kurus nepārvaldāt.
- Nekādā gadījumā neizmantojiet produktu, ja esat noguris, lietojis alkoholu, vielas vai medikamentus, kas var ietekmēt redzi, modrību, koordināciju vai spriestspēju.
- Šis izstrādājums var tikt spēcīgi pasviests uz sāniem, ja sliedes gals nonācis kontaktā ar fiksētu priekšmetu. To sauc par atsītienu. Atsītiens var būt pietiekami spēcīgs, lai liktu izstrādājumu/ operatoram spēji pagriezties jebkurā virzienā un, iespējams, zaudēt vadību pār izstrādājumu. Centieties nezāgēt ar vadošās sliedes galu.
- Nelietojiet izstrādājumu, ja nav iespējams pasaukt palīdzību nelaimes gadījumā.
- Stāviet stabili un uz droša pamata. Pārliecinieties, vai varat droši pārvietoties un stāvēt. Pārbaudiet, vai tuvumā nav šķēršļu (saknes, akmeņi, zari, bedres utt.), kas var traucēt, ja pieeši nepieciešams pārvietoties. Ievērojiet īpašu piesardzību, strādājot nogāzēs.
- Esiet sevišķi uzmanīgs, zāgējot nospriegotus kokus. Nospriegoti koki var atlēkt atpakaļ savā sākotnējā stāvoklī gan pirms, gan pēc tā nozāgēšanas. Ja jūs pats stāvat nepareizi vai zāgējat nepareizā vietā, koks var trāpīt jums vai izstrādājumam un tādējādi likt zaudēt kontroli pār izstrādājumu. Abās situācijās ir iespējami nopietni ievainojumi.
- Izmantojiet drošības jostu, lai atbalstītu izstrādājuma svaru un padarītu to ērtāk vadāmu.
- Modelim Aspire P5-P4A: Turiet izstrādājumu ar labo vai kreiso roku. Raugiet, lai rokas un citas ķermeņa daļas neatrastos zāga ķēdes tuvumā.

(Att. 28)

- Modelim Aspire PE5-P4A: Vienmēr turiet izstrādājumu ar abām rokām. Turiet izstrādājumu ķermeņa labajā pusē.

(Att. 29)

- Pirms noņemt no izstrādājuma nevēlamos materiālus, apturiet motoru un pārliecinieties, ka zāga ķēde negriežas.
- Pirms pārvietošanās uz citu vietu izslēdziet izstrādājumu. Pirms izstrādājuma pārvietošanas vai transportēšanas jebkurā attālumā uzlieciet transportēšanas aizsargu.
- Nekad nelieciet zemē izstrādājumu ar darbojošos dzinēju, ja nevarat to uzraudzīt.
- Ja izstrādājums tiek ekspluatēts temperatūrā, kas ir zemāka par -10 °C, izstrādājums un akumulators ir jāuzglabā apsilāzamā vietā vismaz 24 stundas pirms darba sākšanas.
- Nekādā gadījumā nestāviet tieši zem zara, kas tiek griezts. Tas var izraisīt nopietnas vai pat nāvējošas traumas.

- Ievērojiet spēkā esošos drošības noteikumus, kas attiecas uz darbu gaisa elektroinīju tuvumā.
- Šis izstrādājums nav elektroizolēts. Ja izstrādājums saskaras ar augstsprieguma elektropārvades līnijām vai nonāk to tuvumā, tas var izraisīt nopietnas traumas. Elektrība no viena punkta uz otru var tikt pārnesta ar elektrisko loku. Jo lielāks spriegums, jo tālāk elektriskā strāva var tikt pārvadīta. Elektrība var tikt pārvadīta arī ar zaru un citu priekšmetu palīdzību, sevišķi, ja tie ir mitri. Vienmēr nodrošiniet, lai attālumš starp izstrādājumu un augstsprieguma pārvades līniju un/vai priekšmetiem, kas ir saskarē ar to, būtu vismaz 10 m. Ja nepieciešams strādāt drošības zonā, pirms darba vienmēr sazinieties ar atbildīgo elektrokompāniju un pārliecinieties, ka elektrības padeve ir atslēgta.
- Trula zāga ķēde var palielināt negadījumu risku.

Individuālie aizsarglīdzekļi



BRĪDINĀJUMS: Pirms sākat lietot izstrādājumu, izlasiet tālāk izklāstītās brīdinājuma instrukcijas.

- Izmantojot izstrādājumu, vienmēr lietojiet apstiprinātus individuālos aizsarglīdzekļus. Šādi līdzekļi nevar pilnībā novērst traumu gūšanas risku, taču samazina traumu smaguma pakāpi, ja negadījums tomēr notiek. Ļaujiet izplatītājam palīdzēt jums izvēlēties pareizo aprīkojumu.
- Ja pastāv iespēja, ka uz galvas var krist objekti, izmantojiet ķiveri.

(Att. 30)

- Izmantojiet apstiprinātus dzirdes aizsarglīdzekļus.

(Att. 31)

- Izmantojiet apstiprinātus acu aizsarglīdzekļus. Apstiprinātas aizsargbrilles ir jālieto arī tad, ja tiek izmantots sejsēgs. Apstiprinātas aizsargbrilles ir tādas, kas atbilst standarta ANSI Z87.1 prasībām ASV vai standarta EN 166 prasībām ES valstīs.

(Att. 32)

- Vajadzības gadījumā izmantojiet cimdus, piemēram, piestiprinot, pārbaudot vai tīrot griešanas aprīkojumu.

(Att. 33)

- Lietojiet aizsargapavus vai apavus ar neslīdošu zoli.

(Att. 34)

- Lietojiet darba bikses, kas aizsargā no zāga ķēdes.
- Lietojiet izturīga auduma apģērbu. Vienmēr valkājiet biezas, garas bikses un apģērbu ar garām piedurknēm. Nevalkājiet vaļīgu apģērbu, kas viegli var iekerties krūmos un zaros. Nenēsāijiet rotaslietas, nevelciet šortus un atvērtus apavus un nestrādāijiet basām kājām. Sakārtojiet matus droši virs pleciem.
- Gādāijiet, lai tuvumā būtu pirmās palīdzības pieredumi.

(Att. 35)

Izstrādājuma drošības ierīces



BRĪDINĀJUMS: Pirms izstrādājuma lietošanas izlasiet tālāk izklāstītos brīdinājumus.

Šajā sadaļā ir izskaidrotas izstrādājuma drošības funkcijas, tā nolūks un veidi, kā tiek veikta tā pārbaude un apkope, lai garantētu izstrādājuma pareizu darbību. Skatiet norādījumus nodaļā ar virsrakstu *Izstrādājuma pārskats lpp. 384* lai uzzinātu, kur izstrādājumā atrodas šīs daļas.

Šī izstrādājuma darbmūžs var saīsināties un var palielināties nelaimes gadījumu risks, ja izstrādājuma apkope netiek veikta pareizi un ja apkope un/vai remonts netiek veikts profesionāli. Ja nepieciešama papildu informācija, sazinieties ar tuvāko izplatītāju, kas nodrošina apkopi.



BRĪDINĀJUMS: Nekādā gadījumā nelietojiet izstrādājumu ar bojātu drošības aprīkojumu. Izstrādājuma drošības aprīkojums ir jāpārbauda un jāuztur, pamatojoties uz šajā nodaļā izklāstīto informāciju. Ja izstrādājums neatbilst iepriekš aprakstīto pārbaudzu prasībām, sazinieties ar vietējo remontdarbnieku, lai izstrādājumu saremontētu.



IEVĒROJIET: Izstrādājuma apkopi un remontu drīkst veikt tikai īpaši apmācīti tehniķi. Tas jo īpaši attiecas uz izstrādājuma drošības aprīkojumu. Ja izstrādājums neatbilst zemāk aprakstīto pārbaudzu prasībām, sazinieties ar apkopes pakalpojumu nodrošinātāju. Jebkura mūsu izstrādājuma iegāde garantē profesionāla remonta un apkopes pieejamību. Ja mazumtirgotājs, pie kura iegādājāties izstrādājumu, nav apkopi veicošs izplatītājs, uzziniet no viņa tuvākā apkopes veicēja adresi.

Lietotāja interfeisa pārbaude Aspire P5-P4A

Zaļas krāsas LED indikatori (A) norāda uzlādes stāvokli. Zaļas krāsas LED indikatori norāda arī to, vai izstrādājums ir ieslēgts.

1. Turiet nospiestu ieslēgšanas/izslēgšanas pogu (B). (Att. 36)
 - a) Izstrādājums ir ieslēgts, kad deg zaļie LED indikatori (A).
 - b) Izstrādājums ir izslēgts, ja zaļās krāsas LED indikatori (A) nedeg.
2. Ja mirgo brīdinājuma indikators (C), informāciju par ieteicamo tukšgaitas ātrumu skatiet šeit: *Problēmu novēršana lpp. 398*.

Piedziņas mēlītes bloķētāja pārbaude

Piedziņas mēlītes bloķētājs aizsargā pret nejašu iedarbināšanu. Atlaižot rokturi, piedziņas mēlīte un piedziņas mēlītes bloķētājs atgriežas sākuma pozīcijā.

1. Modelim Aspire PE5-P4A: Bīdīet fiksēšanas pogu uz priekšu. (Att. 37)
2. Pārbaudiet, vai piedziņas mēlīte ir nobloķēta, kad piedziņas mēlītes bloķētājs ir sākotnējā pozīcijā.
 - a) Modelim Aspire P5-P4A: (Att. 38)
 - b) Modelim Aspire PE5-P4A: (Att. 39)
3. Uzspiediet uz piedziņas mēlītes bloķētāja vienā pusē, tad otrā pusē. Pārliecinieties, ka piedziņas mēlītes bloķētājs atgriežas sākotnējā pozīcijā.
 - a) Modelim Aspire P5-P4A: (Att. 40)
 - b) Modelim Aspire PE5-P4A: (Att. 41)
4. Pārbaudiet, vai piedziņas mēlīte un piedziņas mēlītes bloķētājs brīvi kustas un atgriežas atspere darbojas pareizi.
 - a) Modelim Aspire P5-P4A: (Att. 42)
 - b) Modelim Aspire PE5-P4A: (Att. 43)
5. Iedarbiniet izstrādājumu; skatiet *Lietošana lpp. 393*.
6. Palieliniet ātrumu līdz maksimālajam ātrumam.
7. Atlaidiet piedziņas mēlīti un pārliecinieties, ka zāga ķēde pilnībā apstājas.

Griešanas aprīkojuma drošības instrukcijas



BRĪDINĀJUMS: Pirms izstrādājuma lietošanas izlasiet tālāk izklāstītos brīdinājumus.

- Lietojiet tikai apstiprinātos virzītājsliedes/zāga ķēdes kombinācijas un asināšanas aprīkojumu. Informāciju par ieteicamo tukšgaitas ātrumu skatiet šeit: *Apkope lpp. 395* lai atrastu norādījumus.
- Lietojot zāga ķēdi vai veicot tās apkopi, valkājiet aizsargcimdus. Zāga ķēde var radīt traumas arī tad, ja tā nekustas.
- Griezējzobiem vienmēr jābūt pareizi uzasinātiem. Ievērojiet norādījumus un izmantojiet ieteikto asināšanas šablonu. Bojāta vai nepareizi uzasināta zāga ķēde paaugstina nelaimes gadījumu risku.

(Att. 44)

- Ievērojiet pareizu griešanas dziļuma iestatījumu. Ievērojiet norādījumus un izmantojiet ieteicamo dziļummēra iestatījumu. Pārāk liels dziļummēra iestatījums paaugstina atsitienu risku.

(Att. 45)

- Pārbaudiet, vai zāga ķēdes spriegojums ir pareizs. Ja zāga ķēde nav stingri piespiesta virzītājsliedei, tā var nokrist. Nepareizs zāga ķēdes spriegojums paaugstina virzītājsliedes, zāga ķēdes un zāga piedziņas zobrata nodilumu. Informāciju par

ieteicamo tukšgaitas ātrumu skatiet šeit: *Piederumi lpp. 401*.

(Att. 46)

- Regulāri veiciet griešanas aprīkojuma apkopi un nodrošiniet, lai tas būtu pareizi ieeļļots. Pirms katras izmantošanas reizes ieeļļojiet zāga ķēdi. Ja zāga ķēde netiek pareizi eļļota, paaugstinās virzītājsliedes, zāga ķēdes un zāga piedziņas zobrata nodiluma risks.

(Att. 47)

Akumulatora drošība



BRĪDINĀJUMS: Izlasiet visus drošības un vispārīgos norādījumus.

Drošības un vispārīgo norādījumu neievērošana var novest pie elektriskās strāvas trieciena, aizdegšanās un/vai smagas traumas. **Saglabājiet visu drošības informāciju un vispārīgos norādījumus turpmākām uzziņām.**

- **Šie drošības norādījumi attiecas tikai uz POWER FOR ALL sistēmas 18 V litija jonu atkārtoti uzlādējamajiem akumulatoriem.**
- **Atkārtoti uzlādējamo akumulatoru izmantojiet tikai POWER FOR ALL sistēmas partneru izstrādājumos.** 18 V atkārtoti uzlādējamie akumulatori, uz kuriem ir POWER FOR ALL uzlīme, ir pilnībā saderīgi ar tālāk norādītajiem izstrādājumiem:
 - visi 18 V POWER FOR ALL akumulatoru sistēmas izstrādājumi,
 - visi 18 V POWER FOR ALL sistēmas partneru izstrādājumi.
- **Ievērojiet ieteikumus par akumulatoriem, kas ietverti jūsu izstrādājuma rokasgrāmatā.** Tikai tādā veidā atkārtoti uzlādējamo akumulatoru un izstrādājumu var ekspluatēt droši, un atkārtoti uzlādējamie akumulatori ir pasargāti no bīstamas pārslodzes.
- **Akumulatoru uzlādēšanai izmantojiet tikai lādētājus, kuru izmantošanu iesaka ražotājs vai POWER FOR ALL sistēmas partneri.** Lādētājs, kas ir piemērots vienam akumulatoru veidam, var izraisīt aizdegšanās risku, ja tiek izmantots ar citu akumulatoru.
- **Akumulators, piegādājot ierīci, ir pilnībā uzlādēts.** Lai panāktu maksimālu akumulatora ietilpību, pirms mehanizētā darbarīka pirmās lietošanas reizes pilnībā uzlādējiet akumulatoru ar lādētāju.
- **Glabājiet akumulatoru blokus bērniem nepieejamā vietā.**
- **Neatveriet akumulatoru.** Pastāv īsslēguma risks.
- **Ja akumulators tiek bojāts vai nepareizi izmantots, var izplūst tvaiki. Akumulators var aizdegties vai uzsprāgt.** Pārliecinieties, ka vieta ir labi vēdināma, un vērsieties pēc medicīniskās palīdzības, ja rodas kādas nevēlamas parādības. Tvaiki var kairināt elpošanas sistēmu.

- Ja akumulatoru izmanto nepareizi vai tas tiek bojāts, var izplūst ugunsnedrošs šķidrums. Sargieties no saskares ar šo šķidrumu. Ja tomēr notiek nejauša saskare, skalojiet skarto vietu ar lielu daudzumu ūdens. Ja šķidrums iekļūst acīs, vērsieties pēc medicīniskās palīdzības. No akumulatora iztecējis šķidrums var izraisīt kairinājumu vai apdegumus.
- Ja akumulators ir bojāts, var izplūst šķidrums un pārklāt tuvumā esošās virsmas. Pārbaudiet ietekmētās daļas. Notīriet šīs daļas un, ja nepieciešams, nomainiet.
- Neizraisiet akumulatoru bloka īsslēgumu. Kad akumulatora bloks netiek izmantots, turiet to drošā atālumā no metāla priekšmetiem, piemēram, papīra saspaudēm, monētām, atslēgām, naglām, skrūvēm un citiem nelieliem metāla priekšmetiem, kas var savienot spalles. Akumulatora spaiļu savienošana var radīt apdegumus vai aizdegšanos.
- Akumulatoru var sabojāt ar smailiem priekšmetiem, piemēram, naglām vai skrūvgrīžiem, vai ārēja spēka iedarbībā. Var rasties iekšējs īsslēgums, izraisot akumulatora aizdegšanos, dūmošanu, sprādzienu vai pārkaršanu.
- Nekad neveiciet bojātu akumulatoru apkopi. Akumulatoru apkopi drīkst veikt tikai ražotājs vai pilnvarota apkopes pakalpojumu nodrošinātājs.
- Aizsargājiet akumulatoru pret karstumu, piemēram, pret intensīvu saules gaismu, uguni, nefūriem, ūdeni un mitrumu. Pastāv sprādziena un īsslēguma risks.
- Izmantojiet akumulatoru izstrādājumā tikai tad, ja apkārtējā temperatūra ir diapazonā $-5\text{ }^{\circ}\text{C} - 40\text{ }^{\circ}\text{C}$.
- Glabājiet akumulatoru tikai apkārtējās temperatūras diapazonā $-20\text{ }^{\circ}\text{C} - 50\text{ }^{\circ}\text{C}$. Piemēram, vasaras laikā neatstājiet akumulatoru automašīnā. Ja temperatūra ir $< 0\text{ }^{\circ}\text{C}$, dažām ierīcēm jaudas līmenis var būt samazināts.
- Uzlādējiet akumulatoru tikai šādā temperatūrās diapazonā: $0\text{ }^{\circ}\text{C} - +35\text{ }^{\circ}\text{C}$. Uzlāde ārpus šī temperatūras diapazona var palielināt akumulatora bojājumu risku un radīt ugunsbīstamību.

Akumulatora lādētāja drošības norādes



BRĪDINĀJUMS: Izlasiet visus

drošības un vispārīgos norādījumus.

Drošības un vispārīgo norādījumu neievērošana var novest pie elektriskās strāvas trieciena, aizdegšanās un/vai smagas traumas. **Glabājiet šos lietošanas norādījumus drošā vietā.** Izmantojiet lādētāju tikai tad, ja varat pilnībā izvērtēt visas funkcijas un izpildīt tās bez ierobežojumiem vai, ja esat saņēmuši atbilstošus norādījumus.

- Šo lādētāju nedrīkst izmantot bērni un personas, kurām ir ierobežotas fiziskās, uztveres vai garīgās spējas, kā arī trūkst pieredzes vai zināšanu. Šo lādētāju drīkst lietot vismaz 8 gadus veci bērni un

personas, kurām ir ierobežotas fiziskās, uztveres vai garīgās spējas, kā arī trūkst pieredzes vai zināšanu, ja viņu drošību garantē atbildīgā persona, kas viņus uzrauga vai ir sniegusi viņiem norādes par lādētāja drošu darbību, un viņi izprot ar to saistītās briesmas. Pretējā gadījumā var rasties darbības kļūdas un traumas.

- Uzraugiet bērnus lādētāja lietošanas, tīrīšanas un apkopes laikā. Tādējādi bērni nerotajāsies ar lādētāju.
- Uzlādējiet tikai 18 V POWER FOR ALL sistēmas akumulatorus ar jaudu, nosauktu 1,5 Ah. Akumulatora spriegumam jāatbilst lādētāja uzlādes spriegumam. Neuzlādējiet neuzlādējamus akumulatorus. Pretējā gadījumā pastāv aizdegšanās un sprādziena risks.
- Izmantojiet lādētāju tikai slēgtās telpās un sargiet to no mitruma. Mehānizētājā darbarīkā iekļuvīšis ūdens paaugstina elektriskās strāvas trieciena risku.
- Gādājiet, lai lādētājs ir tīrs. Nefūriem var izraisīt elektriskās strāvas trieciena risku.
- Pirms lietošanas vienmēr pārbaudiet lādētāju, kabeli un kontaktspraudni. Ja konstatējat kādus bojājumus, pārtrauciet lietot lādētāju. Neatveriet lādētāju; uzticiet tā remontu tikai Husqvarna vai pilnvarota pēcpārdošanas apkopes dienesta darbiniekiem, izmantojot vienīgi oriģinālās rezerves daļas. Bojāti lādētāji, kabeli un kontaktspraudņi palielina elektriskās strāvas trieciena risku.
- Nelietojiet lādētāju uz ugunsnedrošas virsmas (piemēram, uz papīra, tekstilmateriāliem utt.) vai viegli uzliesmojošā vidē. Pastāv aizdegšanās risks, jo darbības laikā lādētājs sakarst.
- Nepārkļūstiet lādētāja ventilācijas atveres. Pretējā gadījumā lādētājs var pārkarst un nedarboties pareizi.
- Uzlādei izmantojiet tikai ražotāja norādīto lādētāju. Lādētājs, kas ir piemērots viena tipa akumulatora blokam, var kļūt ugunsbīstams, lietojot to cita veida akumulatora blokam.
- Ja akumulators tiek bojāts vai nepareizi izmantots, var arī izplūst tvaiki. Pārliedzieties, ka vieta ir labi vēdināma, un vērsieties pēc medicīniskās palīdzības, ja rodas kādas nevēlamas parādības. Tvaiki var kairināt elpošanas sistēmu.
- Nepareizi lietojot, no akumulatora var iztect šķidrums. Sargieties no saskares ar šo šķidrumu. Ja tomēr notiek nejauša saskare, skalojiet skarto vietu ar lielu daudzumu ūdens. Ja šķidrums iekļūst acīs, vērsieties pēc medicīniskās palīdzības. No akumulatora iztecējis šķidrums var izraisīt kairinājumu vai apdegumus.
- Izstrādājumi, kas tiek pārdoti tikai Apvienotajā Karalistē: Jūsu izstrādājums ir aprīkots ar BS 1363/A apstiprinātu elektrisku kontaktspraudni ar iekļautu drošinātāju (ASTA apstiprinājums atbilstoši BS 1362). Ja kontaktspraudnis nav piemērots kontaktlīdzdām jūsu valstī, tas jānogriež un pilnvarotam klientu apkalpošanas dienesta darbiniekam tā vietā jāuzstāda atbilstošs

kontaktspraudnis. Rezerves kontaktspraudnim jābūt ar tādu pašu drošinātāju kā oriģinālajam kontaktspraudnim. Nogrieztais kontaktspraudnis ir jāizmet, lai novērstu elektriskās strāvas trieciena risku, un to nekādā gadījumā nedrīkst ievietot barošanas kontaktligzdā citur.

Norādījumi par drošu apkopi



BRĪDINĀJUMS: Pirms veicat produkta apkopi, izlasiet brīdinājuma norādījumus.

- Noņemiet akumulatoru, pirms veicat apkopi, citas pārbaudes vai montējat produktu.
- Operators drīkst veikt tikai šajā lietotāja rokasgrāmatā norādītos apkopes un servisa darbus.

Par plašākiem apkopes un servisa darbiem sazinieties ar jūsu apkopes nodrošinātāju.

- Neļūstiet akumulatoru un tā lādētāju ar ūdeni. Spēcīgs mazgāšanas līdzeklis var radīt plastmasas bojājumus.
- Neveicot apkopi, samazinās produkta dzīves cikls un palielinās nelaimes gadījumu risks.
- Īpaša apmācība ir nepieciešama visiem apkopes un remontdarbiem, jo īpaši šī produkta drošības ierīcēm. Ja visas šajā lietotāja rokasgrāmatā norādītās pārbaudes netiek apstiprinātas pēc apkopes veikšanas, sazinieties ar apkopes nodrošinātāju. Mēs garantējam profesionālu remontdarbu un apkopes pieejamību jūsu produktam.
- Vienmēr izmantojiet tikai oriģinālās detaļas.

Montāža Aspire PE5-P4A

Ievads



BRĪDINĀJUMS: Pirms izstrādājuma montāžas izlasiet un izprotiet drošības norādījumus.

Zaru zāģa piestiprināšana pie teleskopiskā kāta

1. Pievienojiet zaru zāģi (A) pie teleskopiskā kāta (B). Zaru zāģim ir viegli jāiebīdās teleskopiskā kāta turētājā, pretējā gadījumā tas nav uzstādīts pareizi. (Att. 48)
2. Pievelciet fiksatoru (C).

Piezīme: Kad zaru zāģis ir pievienots pie teleskopiskā kāta, zaru zāģa lietotāja saskarne ir atvienota.

Teleskopiskā kāta garuma regulēšana

1. Atskrūvējiet valņģāk pieskrūvējamo rokturi uz kāta (A). (Att. 49)
2. Noregulējiet kātu piemērotā garumā.
3. Pievelciet skrūvējamo rokturi (B).

Āķa uzstādīšana pie sienas

- Uzstādiet āķi telpās.

- Neturiet āķi saules gaismā un apkārtējās vides temperatūrā no -10 °C līdz 70 °C.
- Uzstādiet āķi uz ģipskartona, koka, betona sienas.



IEVĒROJIET: Pārliecinieties, ka sienas nestspēja ir vismaz 30 kg.

- Uzstādiet āķi pie sienas, izmantojot 3 skrūves (A). Lietojiet dībeļus (B), ja nepieciešams.



IEVĒROJIET: Pārbaudiet, vai skrūves ir piemērotas jūsu sienas tipam.

a) Modelim Aspire P5-P4A: (Att. 50)

b) Modelim Aspire PE5-P4A: (Att. 51)

- Lai saņemtu informāciju par pieejamiem jūsu izstrādājuma uzglabāšanas piederumiem, sazinieties ar Husqvarna apkopes dienesta pārstāvi.

Izstrādājuma uzkarināšana uz āķa

- Pakariniet zaru zāģi uz āķa, kā redzams attēlā. (Att. 52)
- Pakariniet kātu uz āķa, kā redzams attēlā. (Att. 53)

Lietošana

Darbības pārbaude pirms izstrādājuma lietošanas

1. Pārbaudiet, vai gaisa ieplūde nav nefīra un bojāta. Ar birsti notīriet no izstrādājuma nefīrumus un citus nevēlamus materiālus.

2. Pievelciet visus uzgriežņus un skrūves.
3. Pārliecinieties, ka zaru zāģis ir pareizi pievienots.
4. Pārbaudiet, vai zaru zāģis nav bojāts, piemēram, vai tajā nav plaisu. Nomainiet zaru zāģi, ja tas ir bojāts.

- Pārlicinieties, ka pārsegi ir pievienoti pareizi un nav bojāti.
- Pārlicinieties, ka izstrādājums darbojas pareizi.

Akumulators



BRĪDINĀJUMS: Pirms izmantojot akumulatoru, izlasiet nodaļu par drošību un pārlicinieties, vai saprotat to. Izlasiet arī akumulatora un akumulatora lādētāja komplektā iekļauto lietotāja rokasgrāmatu un pārlicinieties, vai izprotat to.

Glabājiet akumulatoru un tā lādētāju pareizā apkārtējās vides temperatūrā.

	Apkārtējās vides temperatūra
Akumulatora darbība izstrādājumā	-5 °C – 40 °C
Akumulatora uzlāde	0 °C – 35 °C

Akumulatora uzlāde

Pirms pirmās lietošanas reizes uzlādējiet akumulatoru.

Piezīme: Uzlāde ir iespējama tikai tad, ja akumulatora temperatūra ir pieļaujamās uzlādes temperatūras robežās (0 °C – 35 °C).

- Pievienojiet akumulatora lādētāja barošanas kabeli iezemētām elektrotīklam.



IEVĒROJIET: Pārlicinieties, vai elektrotīklam ir atbilstošs spriegums un frekvence.

- Ievietojiet akumulatoru akumulatora lādētājā. Akumulators ir pievienots akumulatora lādētājam, kad mirgo zaļas krāsas LED indikators. (Att. 54)
- Akumulators ir pilnībā uzlādēts, kad deg zaļas krāsas LED indikators. Akumulatora uzlādes laiks nedrīkst pārsniegt 24 stundas.
- Atvienojiet akumulatora lādētāju no elektrotīkla.



IEVĒROJIET: Nevelciet aiz barošanas kabeļa.

- Izņemiet akumulatoru no lādētāja.

Akumulatora stāvokļa LED indikators uz akumulatora lādētāja

Sarkanas krāsas LED indikators (A) un zaļas krāsas LED indikators (B) uz akumulatora lādētāja norāda akumulatora stāvokli. Informāciju par ieteicamo tukšgaitas ātrumu skatiet šeit: *Akumulatora uzlāde lpp. 394.*

(Att. 55)

LED indikators	Akumulatora statuss
LED indikators ātri mirgo zaļā krāsā.	Akumulators tiek uzlādēts.
LED indikators lēni mirgo zaļā krāsā.	Akumulatora uzlādes līmenis ir 80%.
Deg zaļas krāsas LED indikators.	Akumulators ir pilnībā uzlādēts.
Deg sarkanas krāsas LED indikators.	Informāciju par ieteicamo tukšgaitas ātrumu skatiet šeit: <i>Akumulatoru lādētāja traucējummeklēšana lpp. 399.</i>
LED indikators ātri mirgo sarkanā krāsā.	Informāciju par ieteicamo tukšgaitas ātrumu skatiet šeit: <i>Akumulatoru lādētāja traucējummeklēšana lpp. 399.</i>

Akumulatora stāvokļa LED indikators uz izstrādājuma

Kad akumulators ir uzstādīts izstrādājumā, LED indikatori uz izstrādājuma parāda akumulatora stāvokli.

(Att. 56)

LED indikators	Akumulatora statuss
Deg 1., 2. un 3. LED indikators.	Pilnībā uzlādēts.
Deg 1. un 2. LED indikators.	Pietiekami uzlādēts
Deg 1. LED indikators.	Zems akumulatora uzlādes līmenis.
Mirgo 1. LED indikators.	Akumulators ir tukšs. Mirgo akumulatora stāvokļa indikators. Uzlādējiet akumulatoru. Informāciju par ieteicamo tukšgaitas ātrumu skatiet šeit: <i>Akumulatora uzlāde lpp. 394.</i>

Akumulatoru savienošana ar izstrādājumu



BRĪDINĀJUMS: Izstrādājumā izmantojiet tikai POWER FOR ALL sistēmas P4A 18 V litija jonu akumulatorus.

- Pārlicinieties, vai akumulators ir pilnībā uzlādēts.
- Ievietojiet akumulatoru izstrādājuma akumulatora turētājā. Akumulatoram ir viegli jāiebīdās turētājā, pretējā gadījumā tas nav uzstādīts pareizi.

- a) Modelim Aspire P5-P4A: (Att. 57)
 - b) Modelim Aspire PE5-P4A: (Att. 58)
3. Pilnībā iebīdiet akumulatoru akumulatora turētājā. Atskatot klikšķim, akumulators automātiski fiksējas.
 4. Pārlicinieties, ka fiksators pareizi nofiksējas vietā.

Izstrādājuma iedarbināšana Aspire P5-P4A

1. Nospiediet ieslēgšanas/izslēgšanas pogu lietotāja saskarnē (A). LED indikatori iedegas. (Att. 59)
2. Bīdiēt piedziņas mēlītes bloķētāju (B) no labās vai kreisās puses un turiet piedziņas mēlīti (C).

Izstrādājuma iedarbināšana Aspire PE5-P4A

1. Bīdiēt fiksēšanas pogu uz priekšu. (Att. 37)
2. Bīdiēt piedziņas mēlītes bloķētāju (A) no labās vai kreisās puses un turiet piedziņas mēlīti (B). (Att. 60)

Zaru griešana



BRĪDINĀJUMS: Gaisa elektroinīju tuvumā strādājiet īpaši piesardzīgi. Kritoši zari var izraisīt īssavienojumu.

- Cik vien iespējams, izvēlieties tādu pozīciju, lai varētu zāgēt taisnā leņķī pret zaru. (Att. 61)
- Zāgējiet lielus zarus pa daļām, lai varētu labāk kontrolēt, kur tie krīt. Ņemiet vērā arī to, ka kritoši koka zari pēc nokrišanas uz zemes var atlēkt lietotāja virzienā. (Att. 62)
- Nedrīkst zāgēt zara pamatni pārāk tuvu stumbram, jo tas palēnina apaugšanu un palielina sēnīšu infekcijas risku. (Att. 63)
- Izmantojiet atduri griešanas galvas pamatnē kā atbalstu zāgēšanas laikā. Tas palīdzēs novērst griešanas ierīces lēkāšanu uz zara. (Att. 64)

- Pirms pārzāgējat zaru, veiciet sākotnēju iegriezumu zara apakšpusē. Tas novērsīs mizas noplēšanu, kas var izraisīt palēninātu apaugšanu un neatgriezeniskus koka bojājumus. Griezumam jābūt ne dziļākam kā 1/3 no zara diametra, lai izvairītos no iestrēgšanas. Kad ņemat griešanas ierīci ārā no zara, gādājiet, lai ķēde turpina griezties, tā izvairītos no iestrēgšanas. (Att. 65)
- Gādājiet, lai jūsu stāja būtu stabila un darbam netraucē zari, akmeņi un koki.



BRĪDINĀJUMS: Nedrīkst aktivizēt piedziņas mēlīti, ja griešanas ierīce nav pilnībā saskatāma.

Izstrādājuma izslēgšana Aspire P5-P4A

1. Atlaidiet piedziņas mēlīti.
2. Nospiediet ieslēgšanas/izslēgšanas pogu lietotāja saskarnē. LED indikatori nodziest.
3. Nospiediet atbrīvošanas pogu un izvelciet akumulatoru. (Att. 66)

Izstrādājuma izslēgšana Aspire PE5-P4A

1. Atlaidiet piedziņas mēlīti.
2. Pabīdiēt piedziņas mēlītes fiksācijas pogu uz aizmuguri, lai fiksētu izstrādājumu.
3. Nospiediet akumulatora atbrīvošanas pogu un izvelciet akumulatoru. (Att. 67)
4. Ja nepieciešams, noņemiet no izstrādājuma teleskopisko kātu.

Apkope

Ievads



BRĪDINĀJUMS: Pirms izstrādājuma apkopes veikšanas izlasiet un izprotiet sadaļu par drošības pasākumiem.



BRĪDINĀJUMS: Pirms veicat izstrādājuma apkopi, izņemiet akumulatoru.

Tehniskās apkopes grafiks

Tehniskā apkope	Katru dienu	Reizi nedēļā	Reizi mēnesī
Tīriet izstrādājuma ārējās daļas ar sausu drānu. Neizmantojiet ūdeni.	X		
Pārlicinieties, vai iedarbināšanas un izslēgšanas poga darbojas pareizi un nav bojāta.	X		

Tehniskā apkope	Katru dienu	Reizi nedēļā	Reizi mēnesī
Pārbaudiet, vai piedziņas mēlīte un tās bloķētājs darbojas pareizi no drošības viedokļa.	X		
Pārļecinieties, ka visas vadības ierīces darbojas pareizi un nav bojātas.	X		
Rokturus uzturiet sausus un tīrus. Pārbaudiet, vai uz rokturiem nav eļļas un smērvielas atlieku.	X		
Pārļecinieties, vai nav bojāts zāga ķēdes pārsegs. Ja zāga ķēdes pārsegs ir bojāts, nomainiet to.	X		
Pārļecinieties, vai skrūves un uzgriežņi ir stingri pievilkti.	X		
Pārbaudiet, vai darbojas akumulatora atbrīvošanas pogas uz akumulatora un vai tās fiksē akumulatoru izstrādājumā.	X		
Pārļecinieties, ka akumulatora lādētājs darbojas pareizi.	X		
Pārļecinieties, vai akumulators nav bojāts.	X		
Pārļecinieties, vai akumulators ir uzlādēts.	X		
Pārļecinieties, vai akumulatora lādētājs nav bojāts.	X		
Pārbaudiet zāga ķēdi.	X		
Uzasiniet zāga ķēdi.	X		
Pārbaudiet zāga ķēdes spriegojumu.	X		
Ieeļļojiet zāga ķēdi.	X		
Pārļecinieties, ka zāga ķēde negriežas, kad nav nospiesta piedziņas mēlīte.	X		
Pārbaudiet visus kabelus un savienojumus. Pārļecinieties, vai nav bojājumu un nefīrumu.		X	
Notīriet zāga ķēdes pārsegu.		X	
Novīļējiet vadslīdes malu atkarpes.		X	
Pārbaudiet savienojumus starp akumulatoru un izstrādājumu. Pārbaudiet savienojumu starp akumulatoru un akumulatora lādētāju.			X
Pārļecinieties, ka zaru zāģis nav bojāts. Ja zaru zāģis ir bojāts, nomainiet to.	Visi zaru zāģa apkopes darbi ir jāveic Husqvarna apstiprinātam izplatītājam.		
Pārbaudiet ķēdes piedziņas zobrata nodilumu.	Nomainiet ķēdes piedziņas zobratu ik pēc aptuveni 20 darba stundām vai biežāk, ja tas ir nepieciešams.		

Plaušanas aprīkojuma pārbaude

1. Pārbaudiet, vai nav redzamas kniežu un posmu plaisas un vai neviena kniede nav valīga. Ja nepieciešams, nomainiet. (Att. 68)

2. Pārbaudiet, vai zāga ķēdi var viegli saliekt. Ja zāga ķēde nav elastīga, nomainiet to.
3. Salīdziniet zāga ķēdi ar jaunu zāga ķēdi, lai novērtētu kniežu un posmu nodiluma pakāpi.

4. Nomainiet zāga ķēdi, ja griezējzoba garāka daļa ir mazāka nekā 4 mm/0,16 collas. Nomainiet zāga ķēdi arī tad, ja griezējos tiek konstatētas plaisas. (Att. 69)

Virzītājsliedes un zāga ķēdes nomaīņa

1. Pagrieziet bloķēšanas pogu pretēji pulksteņrādītāju kustības virzienam un noņemiet aizsargpārsegu (A). (Att. 70)
2. Noņemiet virzītājsliedi kopā ar zāga ķēdi.
3. Noņemiet zāga ķēdi no virzītājsliedes.
4. Ievietojiet jaunu zāga ķēdi virzītājsliedes gropē.
5. Uzstādiēt jauno virzītājsliedi ar rienu (B) uz skrūves (E) un atverī (D) uz virzītājsliedes tapas (F).
6. Aplieciniet zāga ķēdi apkārt piedziņas zobratam (G). Pārliecinieties, ka griezējzobi ir vērsti prom no piedziņas zobrata (C).
7. Uzstādiēt aizsargpārsegu (A) un pagrieziet bloķēšanas pogu pulksteņrādītāja kustības virzienā.
8. Pievelciet zāga ķēdi. Informāciju par ieteicamo tukšgaitas ātrumu skatiet šeit: *Zāga ķēdes spriegojuma regulēšana lpp. 397* lai atrastu norādījumus.

Zāga ķēdes asināšana

Informācija par virzītājsliedi un zāga ķēdi



BRĪDINĀJUMS: Lietojot zāga ķēdi vai veicot tās apkopi, valkājiet aizsargcimdus. Zāga ķēde var radīt traumas arī tad, ja tā nekustas.

Nomainiet nodilušu vai bojātu virzītājsliedi vai zāga ķēdi ar Husqvarna ieteiktu virzītājsliedes un zāga ķēdes kombināciju. Tas ir jādara, lai nezaudētu izstrādājuma drošības funkcijas. Informāciju par ieteicamo tukšgaitas ātrumu skatiet šeit: *Piederumi lpp. 401* sarakstu ar mūsu ieteiktajām rezervēs virzītājsliedes un ķēdes kombinācijām.

- Virzītājsliedes garums, collas/cm. Informācija par virzītājsliedes garumu un ķēdes tipu parasti ir norādīta virzītājsliedes aizmugures galā.

(Att. 71)

- Ķēdes posma garums, collās. Atstarpei starp zāga ķēdes dzinējosmiem jābūt vienādam ar attālumu starp zobiem uz sliedes gala zobrata un piedziņas zobrata.

(Att. 72)

- Dzinējosmu skaits. Dzinējosmu skaitu nosaka virzītājsliedes tips.

(Att. 73)

- Sliedes riavas platums, collas/mm. Virzītājsliedes gropes platumam ir jābūt vienādam ar zāga dzinējosmu platumu.

(Att. 74)

- Virzītājsliedei jāatbilst izstrādājumam.

(Att. 75)

- Dzinējosma platums, mm/collas.

(Att. 76)

Vispārīga informācija par griezēju asināšanu

Nezāgējiet ar neasu zāga ķēdi. Ja zāga ķēde ir neasa, ir jāpieliek lielāks spiediens, lai sliedi virzītu cauri kokam. Ja zāga ķēde ir ļoti neasa, veidojas nevis lielākas, bet smalkas koka skaidras.

Zāgējot koku ar asu zāga ķēdi, veidojas garas un biezas skaidas.



BRĪDINĀJUMS: Ja netiek ievēroti norādījumi par asināšanu, būtiski pieaug atsitiņa spēks.

Piezīme: Informāciju par ieteicamo tukšgaitas ātrumu skatiet šeit: *Griezējzobu asināšana lpp. 397* par zāga ķēdes asināšanu.

Griezējzobu asināšana

1. Griezējzobu asināšanai izmantojiet apaļo vīli un šablonu. (Att. 77)

Piezīme: Informāciju par ieteicamo tukšgaitas ātrumu skatiet šeit: *Piederumi lpp. 401* par ieteikto vīli un vilēšanas šablonu, kādu Husqvarna iesaka izmantot ar zāga ķēdi.

2. Pareizi uzlieciet šablonu uz griezējzobiem. Skatiet šablona komplektācijā iekļautos norādījumus.
3. Virziet vīli no griezējzobu iekšpusēs uz ārpusi. Samaziniet spiedienu, veicot vilkšanas kustību. (Att. 78)
4. Novilējiet materiālu no visu griezējzobu vienas puses.
5. Apgrieziet izstrādājumu otrādi un novilējiet materiālu otrā pusē.
6. Pārliecinieties, vai visi griezējzobi ir vienādi gari.

Zāga ķēdes spriegojuma regulēšana



BRĪDINĀJUMS: Ja zāga ķēde nav pareizi nospriegojota, tā var noslidēt no virzītājsliedes un radīt smagas vai nāvējošas traumas.

Zāga ķēde lietošanas laikā izstiepijas. Ir svarīgi regulāri pārbaudīt zāga ķēdes spriegojumu, lai nodrošinātu, ka tas ir pareizs. Pārbaudiet zāga ķēdes spriegojumu, pirms lietojat izstrādājumu. Pievelciet zāga ķēdi, cik cieši iespējams, taču ņemiet vērā, ka zāga ķēdei jābūt brīvi pavelkamai ar roku.

Piezīme: Jaunai zāga ķēdei ir noteikts iestrādes periods. Šī perioda laikā pārbaudiet spriegojumu biežāk.

1. Lai nospiegotu zāga ķēdi, grieziet ķēdes spriegošanas ripu pulksteņrādītāja kustības virzienā. Nospriegojiet ķēdi, cik cieši iespējams. Tai jābūt stingri pie virzītājsliedes. (Att. 79)

Piezīme: Pagrieziet regulatoru uz augšu (+), lai palielinātu spriegojumu, vai uz leju (-), lai to samazinātu. Zāga ķēde ir pareizi nospriegota, ja to var viegli pagriezt ar roku, taču vienlaikus tā stingri turas pie virzītājsliedes.

2. Pārbaudiet, vai ķēdi var brīvi pavilkt ar roku un tā nenokarājas no virzītājsliedes. (Att. 80)

Griešanas aprīkojuma eļļošana



BRĪDINĀJUMS: Nepareizi ieeļļota ķēde var pārtrūkt, izraisot nopietnus, pat dzīvībai bīstamus ievainojumus.



BRĪDINĀJUMS: Neizmantojiet izstrādātu eļļu. Izstrādātā eļļa kaitē cilvēkiem, izstrādājumam un videi.

Zāga ķēdes eļļa

- Izmantojiet zāga ķēdes eļļu, kas labi pieķeras zāga ķēdei. Zāga ķēdes eļļai ir jā saglabā viskozitāte visos laikapstākļos, piemēram, karstā vasarā vai aukstā ziemā.
- Izmantojiet Husqvarna ķēdes eļļu, lai nodrošinātu maksimālu ķēdes kalpošanas laiku ar minimālu ietekmi uz vidi. Ja Husqvarna zāga ķēdes eļļa nav pieejama, izmantojiet parastu zāga ķēdes eļļu.
- Reģionos, kuros nav pieejama eļļa zāgu ķēžu ieziešanai, izmantojiet X-Guard BIO ķēdes eļļu.

- Pārliedzieties, ka zāga ķēdes ieziešana darbojas pareizi. Uzpildiet ar zāga ķēdes eļļu un nepieciešamības gadījumā pārbaudiet zāga ķēdes eļļošanas gaitu.

Virzītājsliedes pārbaude

1. Pārbaudiet, vai virzītājsliedes malas nav nelīdzenas. Notīriet atskarpes, izmantojot vīli. (Att. 81)
2. Izfīriet virzītājsliedes rievu. (Att. 82)
3. Pārbaudiet, vai virzītājsliedes riēva nav nodilusi. Nomainiet virzītājsliedi, ja nepieciešams. (Att. 83)
4. Pārbaudiet, vai virzītājsliedes gals nav nelīdzens vai stipri nodilis. (Att. 84)
5. Lai paildzinātu virzītājsliedes darbību, katru dienu apgrieziet to uz otru pusi. (Att. 85)

Izstrādājuma, akumulatora un akumulatora lādētāja tīršana

1. Pēc lietošanas tīriet izstrādājumu ar sausu drānu.
2. Tīriet akumulatoru un akumulatora lādētāju ar sausu drānu. Akumulatora vadotnes slīdēm ir vienmēr jābūt tīrām.
3. Pirms lietošanas pārliedzieties, vai akumulatora un akumulatora lādētāja spaiļes ir tīras.
4. Ar birsti notīriet aizsargpārsega iekšējo virsmu.

Akumulatora un akumulatora lādētāja pārbaude

1. Pārbaudiet, vai akumulators nav bojāts, piemēram, vai tajā nav plaisu.
2. Pārbaudiet, vai akumulatora lādētājs nav bojāts, piemēram, vai tajā nav plaisu.
3. Pārliedzieties, vai akumulatora lādētāja savienojuma vads nav bojāts un vai tajā nav plaisu.

Problēmu novēršana

Lietotāja saskarne Aspire P5-P4A

Problēma	Iespējamās kļūmes	Iespējamais risinājums
Mirgo zaļais iedarbināšanas LED indikators.	Akumulators izlādējies.	Uzlādējiet akumulatoru.

Problēma	Iespējamās kļūmes	Iespējamais risinājums
Mirgo sarkanais kļūdu LED indikators.	Pārslodze.	Griešanas ierīce ir bloķēta, izslēdziet izstrādājumu. Izņemiet akumulatoru. Notīriet griešanas ierīci no nevēlamiem materiāliem. Atlaidiet vaļīgāk ķēdi.
	Temperatūras nobīde.	Ļaujiet izstrādājumam atdzist.
	Vienlaikus tiek nospiesta piedziņas mēlīte un iedarbināšanas poga.	Atlaidiet piedziņas mēlīti un nospiediet iedarbināšanas pogu.
Zaļais LED indikators un sarkanais LED indikators pārmaiņus mirgo.	Akumulators ir tukšs.	Uzlādējiet akumulatoru.
	Akumulators ir bojāts.	Sazinieties ar apkopes pārstāvi.

Akumulatoru lādētāja traucējummeklēšana

LED indikators uz akumulatora lādētāja	Cēlonis	Risinājums
Deg zaļas krāsas LED indikators un mirgo sarkanā krāsas LED indikators.	Akumulators nav pareizi uzstādīts akumulatora lādētājā.	Izņemiet akumulatoru no lādētāja un vēlreiz ievietojiet, uzstādot pareizi.
	Akumulatora savienotāji ir nefīri.	Notīriet akumulatora savienotājus.
	Apkārtējās vides temperatūra ir pārāk augsta vai pārāk zema.	Akumulatora lādētāju drīkst izmantot temperatūras diapazonā no 0 °C līdz +35 °C.
	Akumulators ir bojāts.	Nomainiet akumulatoru.
Zaļas krāsas LED indikators un sarkanā krāsas LED indikators nodziest.	Akumulatora lādētājs nav pareizi pievienots elektroīkla kontaktligzdai.	Savienojiet akumulatora lādētāju ar elektroīkla kontaktligzdu.
	Elektroīkla kontaktligzdas kļūme.	Pievienojiet akumulatora lādētāju atbilstoši spriegumam un frekvencei, kas norādīta datu plāksnītē.
	Bojāts akumulatoru lādētāja kabelis.	Sazinieties ar pilnvarotu apkopes pārstāvi.
	Akumulatoru lādētājs ir bojāts.	
Citas kļūdas.	Ja rodas citas kļūdas, izslēdziet izstrādājumu, izņemiet akumulatoru un sazinieties ar apstiprinātu apkopes pārstāvi.	

Pārvadāšana un uzglabāšana

Pārvadāšana un uzglabāšana

- Komplektācijā iekļautie litija jonu akumulatori atbilst bīstamo preču normatīvu prasībām.
- Ievērojiet īpašās prasības, kas norādītas uz iepakojuma un uzlīmēm attiecībā uz komerciālu transportēšanu, kā arī trešo pušu un pārsūtīšanas uzņēmumu prasības.
- Pirms sūtīt pūtēju, sazinieties ar bīstamo materiālu pārvadāšanas speciālistu. Ievērojiet visus spēkā esošos konkrētās valsts likumus.
- Kad ievietojat akumulatoru iepakojumā, uz atklātajiem kontaktiem uzlieciet līmlenti. Stingri ievietojiet akumulatoru iepakojumā, lai nepieļautu izkustēšanos.
- Transportēšanas vai uzglabāšanas nolūkos izņemiet akumulatoru.

- Novietojiet akumulatoru un akumulatora lādētāju sausā vietā, kuru neietekmē mitrums un sals.
- Neglabājiet akumulatoru vietās, kur var rasties statiskā elektrība. Neglabājiet akumulatoru metāla kārbā.
- Novietojiet akumulatoru uzglabāšanai vietā, kur temperatūra ir diapazonā no -20 °C/-4 °F līdz +50 °C/122 °F un kas nav pakļauta tiešas saules gaismas ietekmei.
- Novietojiet lādētāju glabāšanai vietā, kur temperatūra ir diapazonā no 5 °C/41 °F līdz 45 °C/113 °F un ko neskar tieša saules gaisma.
- Izmantojiet akumulatora lādētāju tikai tad, ja apkārtējā temperatūra ir diapazonā no 0 °C/32 °F līdz 35 °C/95 °F.
- Novietojiet produktu uzglabāšanai vietā, kur temperatūra ir diapazonā no -40 °C / -40 °F līdz +60 °C / 140 °F.
- Pirms akumulatoru novietojat ilgstošai uzglabāšanai, uzlādējiet to par 30–50%.
- Novietojiet akumulatora lādētāju slēgtā un sausā vietā.
- Uzglabāšanas laikā neturiet akumulatoru lādētāja tuvumā. Neļaujiet bērniem un citām nepiederošām

personām pieskarties aprīkojumam. Glabājiet aprīkojumu slēdzamā vietā.

- Notīriet pūtēju un veiciet pilnu apkopi, pirms novietojat pūtēju ilgstošai glabāšanai.
- Izmantojiet transportēšanas aizsargu uz pūtēja, lai nepieļautu traumas vai pūtēja bojājumus transportēšanas vai glabāšanas laikā.
- Transportēšanas laikā droši nostipriniet pūtēju.

Akumulatora, akumulatoru lādētāja un ierīces utilizācija

Zemāk esošais simbols norāda, ka ierīce nav sadzīves atkritumi. Utilizējiet to elektrisko un elektronisko ierīču pārstrādes uzņēmumā. Tādējādi tiek samazināta kaitīgā ietekme uz vidi un cilvēkiem.

Plašāku informāciju vaicājiet pašvaldības iestādēm, sadzīves atkritumu apsaimniekotājam vai izplatītājam.

(Att. 23)

Piezīme: Simbols ir redzams uz ierīces vai ierīces iepakojuma.

Tehniskie dati

Tehniskie dati

	Aspire P5-P4A	Aspire PE5-P4A
Motors		
Tips	PMDC 18V	PMDC 18V
Ķēdes ātrums, m/s	4,9	4,9
Svars		
Bez akumulatora, kg/mārciņas	1,6/3,5	3,1/6,8
Trokšņa emisija ⁴⁹		
Skaņas jaudas līmenis, izmērītais dB (A)	88	88
Skaņas jaudas līmenis, garantētais L _{WA} dB(A)	91	90
Skaņas līmeņi ⁵⁰		
Ekvivalents skaņas spiediena līmenis pie operatora auss, dB(A)	75	74

⁴⁹ Atbilstoši EK direktīvai 2000/14/EK trokšņa emisija apkārtņē ir mērīta kā akustiskā jauda (L_{WA}). Atšķirība starp garantēto un izmērīto skaņas jaudas līmeni ir tāda, ka garantētā skaņas intensitātes līmeņa mērījumu rezultāts ietver arī izkliedē mērījuma rezultātā un atšķirības dažādiem tā paša modeļa izstrādājumiem atbilstoši direktīvai 2000/14/EK.

⁵⁰ Ekvivalents skaņas spiediena līmenis saskaņā ar standartu ISO 22868 tiek aprēķināts kā laika sprīdī svērti kopīgā skaņas spiediena līmeņi dažādos darba apstākļos. Ekvivalentā skaņas spiediena līmeņa tipiska statiskā izklīde ir standartnovirze 3 dB (A).

	Aspire P5-P4A	Aspire PE5-P4A
Vibrācijas līmeņi ⁵¹		
Vibrācijas līmeņi pie rokturiem, mērīti atbilstoši standartam ISO 22867, m/s²		
Sakļauts, priekšējais rokturis/aizmugurējais rokturis	–	0,5/0,5
Izvērsts, priekšējais rokturis/aizmugurējais rokturis	–	0,3/0,3
Galvenais rokturis/papildu rokturis	0,8/0,4	–

Apstiprinātie akumulatori

Šo izstrādājumu var izmantot ar visiem **POWER FOR ALL** akumulatoriem. Lai panāktu labāko darbību, ieteicams izmantot vismaz 4,0 Ah akumulatorus.

Akumulators	P4A 18-B45	P4A 18-B72
Tips	Litija jonu	Litija jonu
Akumulatora ietilpība, Ah	2,5	4,0
Nominālais spriegums, V	18	18
Svars, kg	0,35	0,65
Elementu skaits (litija jonu)	5	10

Apstiprinātie akumulatoru lādētāji

Akumulatora lādētājs	P4A 18-C70
Ieejas spriegums, V	Skatiet lādētāja parametrus.
Frekvence, Hz	50–60
Jauda, W	70

Piederumi

Virzītājsliedes un zāģa ķēdes kombinācijas

Tālāk norādītās kombinācijas atbilst CE rekomendācijām.







⁵¹ Sniegtajos datos par vienlīdzīgu vibrācijas līmeni ir tipiska 1,5 m/s² statistiskā izkliede (standarta novirze).

Virzītājsliede			Zāģa ķēde	
Garums, collas	Solis, collas	Sliedes platums, mm	Tips	Garums, dzinējposmu skaits
5	1/4"	1,1	SP11G	32

Zāģa ķēdes asināšana un šablons

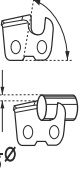
Ja nezināt, kāda zāģa ķēde izstrādājumam ir uzstādīta, vērsieties pie apkopes pakalpojumu nodrošinātāja.

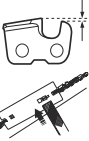
Lai nodrošinātu pareizu asināšanas leņķi, izmantojiet ieteicamo šablonu. Lai uzasinātu zāģa ķēdes zobus, ieteicams vienmēr izmantot atbilstošu šablonu.

						
	mm/collas	$\frac{1}{5}\emptyset$			mm/collas	
SP11G	3,5/9/64	60°	30°	0°	0,4/0,016	5299371-01

Atbilstības deklarācija

ES atbilstības deklarācija

Mēs, **Husqvarna AB**, SE-561 82 Huskvarna, Zviedrija, tālr. +46-36-146500, ar pilnu atbildību apliecinām, ka šis izstrādājums:

Apraksts	Ar akumulatoru darbināms zaru zāģis un augstumgriezis
Zīmols	Husqvarna
Tips/modelis	Aspire P5-P4A, Aspire PE5-P4A
Identifikācija	Ar sērijas numuriem no 2022 un turpmākiem sērijas numuriem

pilnībā atbilst šādām ES direktīvām un noteikumiem:

Direktīva/regula	Apraksts
2006/42/EK	"par mehānismiem"
2014/30/ES	"par elektromagnētisko savietojamību"
2011/65/ES	"par dažu bīstamu vielu izmantošanas ierobežošanu elektriskās un elektroniskās iekārtās"
2000/14/EK	"par trokšņa emisiju vidē"

un ir ievēroti zemāk norādītie saskaņotie standarti un/vai tehniskie dati: EN 62841-1:2015/A11:2022, EN ISO 11680-1:2021, EN ISO 12100:2010, EN IEC 55014-1:2021, EN IEC 55014-2:2021, EN IEC 63000:2018.

DEKRA Testing and Certification GmbH,
Handwerkstraße 15, 70565 Stuttgart, Germany, 0158
brīvprātīgi veica EK tipa pārbaudi saskaņā ar Mašīnu
direktīvas (2006/42/EK) 12. panta 3.b punktu. EK tipa
pārbaudes sertifikāta numurs: 4815039.22006.

Piemērotā atbilstības izvērtēšanas procedūra saskaņā
ar direktīvas 2000/14/EK V pielikumu.

Informāciju par trokšņa emisiju skatiet šeit: *Tehniskie
dati lpp. 400.*

Huskvarna, 2022-06-22



Claes Losdal, izpētes un attīstības nodaļas vadītājs,
Husqvarna AB

Atbildīgais par tehnisko dokumentāciju



Licences

Autortiesības © 2012–2020 STMicroelectronics

Garantija neattiecas uz bojājumiem, kas radušies parastas nolietošanās, paviršas lietošanas, nesankcionēta remonta dēļ vai pievienojot sūkšanas aparātu neatbilstoša sprieguma elektrofitklam.

Visas tiesības aizsargātas.

Ir atļauta izplatīšana un izmantošana avota un binārās formās (ar modifikācijām vai bez tām), ja tiek ievēroti tālāk norādītie nosacījumi:

- Izplatītājā avota kodā ir jābūt ietvertam iepriekš redzamajam autortiesību paziņojumam, šim nosacījumu sarakstam un tālāk redzamajai atrunai.
- Dokumentācijā un/vai citos materiālos, kas tiek nodrošināti izplatīšanas rezultātā binārā formā, ir jābūt atspoguļotam iepriekš redzamajam autortiesību paziņojumam, šim nosacījumu sarakstam un tālāk redzamajai atrunai.
- Ja iepriekš nav saņemta konkrēta rakstiska atļauja, tad ne STMicroelectronics nosaukumu, ne arī šī uzņēmuma līdzstrādnieku nosaukumus nedrīkst izmantot, lai veicinātu vai reklamētu no šīs programmatūras atvasinātos produktus.

AUTORTIESĪBU TURĒTĀJI UN LĪDZSTRĀDNIKI NODROŠINA ŠO PROGRAMMATŪRU "TĀDU, KĀDA TĀ IR", UN NETIEK IETVERTAS NEKĀDAS IZTEIKTAS VAI IETVERTAS GARANTIJAS, TOSTARP (BET NE TIKAI) IETVERTĀ GARANTIJA ATTIECĪBĀ UZ PĀRDODAMĪBU VAI PIEMĒROTĪBU KONKRĒTAM MĒRĶIM. AUTORTIESĪBU TURĒTĀJI UN LĪDZSTRĀDNIKI NEKĀDĀ GADĪJUMĀ NEATBILD PAR JEBKĀDIEM TIEŠIEM, NETIEŠIEM, NEJAUŠIEM, SPECĪĻIEM, PAMĀČOSIEM VAI IZRIETOSIEM ZAUDĒJUMIEM (IESKAITOT, BET NEAPPROBEŽOJOTIES AR AIZSTĀJOŠU PREČU VAI PAKALPOJUMU NODROŠINĀŠANU, LIETOJAMĪBAS, DATU VAI PEĻNAS ZUDUMU, KĀ ARĪ UZŅĒMĒJDARBĪBAS PĀRTRAUKŠANU), LAI KĀ ARĪ TIE NETIKTU IZRAISĪTI, KĀ ARĪ JEBKUROŠ ATBILDĪBAS PIENĒMUMOS, VAI TĀS BŪTU SASKAŅĀ AR LĪGUMU, NOTEIKTU ATBILDĪBU VAI CIVILTIESĪBĀM (IESKAITOT NOLAI DĪBU UN CITUS IEMESLUS), KAS RODAS JEBKĀDĀ VEIDĀ, IZMANTOJOT ŠO PROGRAMMATŪRU, PAT TĀD, JA TĪKA SNIĒGTA INFORMĀCIJA PAR ŠĀDU ZAUDĒJUMU RAŠANĀS IESPĒJAMĪBU.

Apache 2.0 licence

Copyright © 2009–2019 Arm Limited. Visas tiesības aizsargātas.

Versija 2.0, 2004. gada janvāris <http://www.apache.org/licenses/>

NOTEIKUMI UN NOSACĪJUMI ATTIECĪBĀ UZ LIETOŠANU, REPRODUCĒŠANU UN IZPLATĪŠANU

1. Definīcijas

"**Licence**" nozīmē noteikumus un nosacījumus attiecībā uz lietošanu, reproducēšanu un izplatīšanu, kā noteikts šī dokumenta 1.–9. punktā. "**Licenciārs**" ir autortiesību īpašnieks vai uzņēmums, ko autortiesību īpašnieks pilnvarojis, kas izsniedz licenci. "**Juridiskā persona**" nozīmē personu kopumu, kas veic darbības, un visas citas personas, kas kontrolē personu, kuras persona kontrolē vai kas atrodas kopējā kontrolē. Šīs definīcijas ietvaros "**kontrolē**" nozīmē (i) tiešs vai netiešs pilnvarojums ietekmēt šādas juridiskās personas pārvaldību līguma veidā vai kā citādi, (ii) vismaz piecdesmit procenti (50%) īpašumā esošu apgrozījumā esošu akciju vai (iii) vai faktiskas īpašumtiesības uz šādu juridisku personu. "**Jūs**" (vai "**Jūsu**") nozīmē fizisku vai Juridisku personu, kas izmanto ar šo licenci piešķirtās tiesības. "**Avota**" forma nozīmē izvēlēta forma modifikāciju veikšanai, tostarp (bet ne tikai) programmatūras avota kods, dokumentācijas avots un konfigurācijas faili. "**Objekta**" forma nozīmē jebkāda veida formu, kas iegūta, mehāniski pārveidojot vai tulkojot Avota formu, tostarp (bet ne tikai) apkopoto objekta kodu, ģenerēto dokumentāciju un pārveidojumus citos multivides veidos. "**Darbs**" nozīmē autortiesību darbu gan Avota, gan Objekta formā, kas tiek nodrošināts ar Licenci, kā norādīts autortiesību paziņojumā, kas ir ietverts darbā vai tam pievienots (piemērs ir sniegts tālāk Pielikumā). "**Atvasināti darbi**" nozīmē jebkāda veida darbu Avota vai Objekta formā, kura pamatā ir Darbs, vai kas to tā ir atvasināts, un kurā redaktora pārskati, anotācijas, papildinājumi vai citas modifikācijas kopumā veido oriģinālo autortiesību darbu. Šīs Licences ietvaros Atvasinātie darbi nav darbi, kas paliek atdalāmi vai ir tikai piesaisīti (vai saistīti ar nosaukumu) ar Darba vai no tā Atvasināto darbu saskarnēm. "**Ieguldījums**" nozīmē jebkādu autortiesību darbu, tostarp Darba sākotnējo versiju un jebkādas Darba vai tā Atvasināto darbu modifikācijas vai papildinājumus, ko autortiesību īpašnieks, fiziska persona vai Juridiskā persona, ko autortiesību īpašnieks pilnvarojis iesniegt autortiesību īpašnieka vārdā, apzināti iesniedz Licenciāram iekļaušanai Darbā. Šīs definīcijas ietvaros "**Iesniegt**" nozīmē jebkāda veida elektronisku, verbālu vai rakstisku komunikāciju, kas nosūtīta Licenciāram vai tā pārstāvjiem, tostarp (bet ne tikai) komunikācija elektroniskajos pasta sūtīšanas sarakstos, avota koda kontroles sistēmās un problēmu izšķošanas sistēmās, ko pārvalda Licenciārs vai kāds cita viņa vārdā ar mērķi pārrunāt un uzlabot Darbu, bet neietverot komunikāciju, kas ir markēta kā aizdomīga vai arī, ja autortiesību īpašnieks to kā citādi rakstiski apzīmējis kā "**Nav ieguldījums**". "**Ieguldītājs**" ir Licenciārs vai jebkura fiziska vai Juridiska persona, kuras vārdā Licenciārs ir saņēmis ieguldījumu un pēc tam inkorporējis to Darbā.

2. Autortiesību Licences piešķiršana.

Saskaņā ar šīs Licences noteikumiem un nosacījumiem ar šo katrs ieguldītājs Jums piešķir beztermiņa neekskluzīvu, neatsaucamu autortiesību licenci, kas

darbojas visā pasaulē un tiek piešķirta bez maksas un autoratļūdzības; licence ļauj reproducēt, sagatavot Atvasinātus darbus, publiski attēlot, publiski uzstāties, izdot apakšlicences un izplatīt Darbu un šādus Atvasinātus darbus Avota vai Objektā formā.

3. Patenta Licences piešķiršana.

Saskaņā ar šīs Licences noteikumiem un nosacījumiem ar šo katrs leguldītājs Jums piešķir beztermiņa neekskluzīvu, neatsaucamu (izņemot šajā sadaļā norādītos nosacījumus) patenta licenci, kas darbojas visā pasaulē un tiek piešķirta bez maksas un autoratļūdzības; šī licence ļauj izgatavot (tagadnē un pagātnē), izmantot, piedāvāt tirdzniecībā, pārdot, importēt un citādā veidā nodot Darbu, ja šāda licence attiecas tikai uz tādām patentu prasībām, kurām Licences var piešķirt leguldītājs, kuras nenovēršami pārkāpj tikai savu(-s) leguldījumu(-s) vai savu(-us) leguldījumu(-us) kombināciju ar Darbu, kuram šāds(-i) leguldījums(-i) tika iesniegts(-i). Ja Jūs uzsākat patenta strīda tiesvedību pret kādu personu (ietverot pretprasību vai papildu pretprasību tiesas prāvā) apgalvojot, ka Darbs vai Darbā ietvertais leguldījums ir tiešs vai ietverts patenta pārkāpums, tad visas patenta licences, kas Jums piešķirtas šīs Licences ietvaros šim Darbam, zaudē spēku ar dienu, kad šāda tiesvedība tiek reģistrēta.

4. Tālāka izplatīšana.

Jūs drīkstat reproducēt un izplatīt Darba vai Atvasināto darbu kopijas jebkāda veida multivīdē, ar modifikācijām vai bez, Avota vai Objektā formā, ja vien tiek ievēroti tālāk norādītie nosacījumi:

- Jums jānodod šīs Licences kopija visiem citiem Darba vai Atvasināto darbu saņēmējiem;
- Jums jānodrošina, lai visos modificētajos failos būtu ietvertas skaidras norādes par to, ka Jūs veicāt izmaiņas failos; un – Jums Avota formā jāsaģlabā visi Atvasinātie darbi, kurus Jūs izplatāt, visi autortiesību, patenta, prečzīmju un attiecinājuma paziņojumi no Darba Avota formas, izņemot tos paziņojumus, kas neattiecas ne uz vienu Atvasinātā darba daļu;
- Ja Darbā kā daļa no tā izplatīšanas ir ietverts teksta fails **"NOTICE"** (Paziņojums), tad jebkādos Jūsu izplatītajos Atvasinātajos darbos ir jābūt ietvertai šādā NOTICE failā ietvertu attiecinājuma paziņojumu lasāmai kopijai, izņemot paziņojumus, kas neattiecas ne uz vienu Atvasinātā darba daļu; tai jābūt vismaz vienā no šādām vietām: pašā NOTICE teksta failā, kas tiek izplatīts kā daļa no Atvasinātajiem darbiem; Avota formā vai dokumentācijā, ja tā tiek nodrošināta kopā ar Atvasinātajiem darbiem; vai arī displeja ietvaros, ko ģenerē Atvasinātie darbi, ja un kur šādi trešo pušu paziņojumi parasti parādās. NOTICE faila saturs ir paredzēts tikai informācijas nolūkiem, un tas nemitificē Licenci. Jūs savos izplatītajos Atvasinātajos darbos varat pievienot savus attiecinājuma paziņojumus, ietverot tos Darba NOTICE tekstā vai papildinot to, ar nosacījumu, ka šādus papildu attiecinājuma paziņojumus nevar

uzskatīt par Licences modifīcēšanu. Jūs savām modifīkācijām varat pievienot savu autortiesību apliecinājumu, un Jūs varat sniegt papildu vai atsevišķus licences noteikumus un nosacījumus attiecībā uz lietošanu, reproducēšanu vai izplatīšanu Jūsu modifīkācijām vai jebkāda veida šādiem Atvasinātiem darbiem kopumā, ar nosacījumu, ka Jūs veicat Darba izmantošanu, reproducēšanu un izplatīšanu saskaņā ar šīs Licences noteikumiem.

5. Ieguldījumu iesniegšana.

Ja vien Jūs skaidri nenorādāt citādi, uz jebkāda veida leguldījumu, kas apzināti ir iesniegts, lai Jūs vai Licenciārs to iekļautu Darbā, attiecas šīs Licences noteikumi un nosacījumi bez papildu noteikumiem un nosacījumiem. Neatkarīgi no iepriekš izklāstītā, attiecībā uz šāda veida leguldījumiem nekas šajā dokumentā neatceļ un nemitificē jebkāda atsevišķa licences līguma noteikumus, ko esat noslēdzis ar Licenciāru.

6. Preču zīmes.

Šī Licence nedod tiesības izmantot Licenciāra tirdzniecības nosaukumus, preču zīmes, pakalpojuma zīmes vai produktu nosaukumus, izņemot, cik tas nepieciešams atbilstoši un ierastai lietošanai, aprakstot Darba izcelsmi un reproducējot NOTICE faila saturu.

7. Garantijas atruna

Izņemot gadījumus, ja šāda prasība ir noteikta piemērojamajā likumdošanā vai par to pastāv rakstiska vienošanās, Licenciārs nodrošina Darbu (un katrs leguldītājs nodrošina savu leguldījumu) "TĀDU, KĀDS TAS IR", NENODROŠINOT NEKĀDA VEIDA GARANTIJAS VAI NOSACĪJUMUS, ne tiešus, ne netiešus, tostarp, bez ierobežojuma, nekādas garantijas vai nosacījumus attiecībā uz NOSAUKUMU, TIESĪBU NEAIZSKARŠANU, PIEMĒROTĪBU PĀRDOŠANAI vai ATBILSTĪBU NOTEIKTAM MĒRĶIM. Jūs esat pilnībā atbildīgs par to, lai noteiktu Darba piemērotību izmantošanai vai izplatīšanai, un pilnībā uzņemties riskus saistībā ar to, kā Jūs izmantojat atļaujas šīs Licences ietvaros. 8. Atbildības ierobežojums. Nekādā gadījumā un nekādos atbildības pieņēmumos, vai tas būtu saistīts ar civiltiesībām (tostarp nevērību), saskaņā ar līgumu vai kā citādi, izņemot, ja tāda prasība noteikta piemērojamajā likumdošanā (piem., apzināta un rupji nolaidīga rīcība) vai par to ir rakstiska vienošanās, neviens leguldītājs nav atbildīgs attiecībā pret Jums par bojājumiem, tostarp jebkāda veida tiešiem, netiešiem, īpašiem, nejausiem vai izrietošiem bojājumiem, kas radušies šīs Licences rezultātā, Darba izmantošanas rezultātā vai tāpēc, ka Darbu nebija iespējams izmantot (tostarp (bet ne tikai) par bojājumiem saistībā ar nemateriālajiem zaudējumiem, darba pārtraukumiem, datoru atteici vai darbības traucējumiem, vai kāds vai visi no komerciāliem nodarījumiem vai zaudējumiem) pat tad, ja leguldītājs tika brīdināts par šādu bojājumu iespējamību.

9. Garantijas vai papildu atbildības apstiprināšana.

Kad Jūs izplatāt Darbu vai tā Atvasinātos darbus, Jūs varat izvēlēties piedāvāt un iekasēt maksu par atbalsta pieņemšanu, garantiju, atbīvošanu no atbildības vai citām garantijas saistībām un/vai tiesībām saskaņā ar šo Licenci. Tomēr, pieņemot šādas saistības, Jūs varat rīkoties tikai savā vārdā un, pilnībā uzņemoties atbildību, nevis, pārstāvēt kādu citu leguldītāju, turklāt tikai tādā gadījumā, ja Jūs piekrītat aizsargāt katru leguldītāju, nodrošinot atlīdzinājumu un pasargājot leguldītāju no garantijām un prasībām, kas leguldītājam radušās jo Jūs esat uzņēmies jebkādu šādu garantiju vai papildu atbildību. NOTEIKUMU UN NOSACĪJUMU BEIGAS

TURINYS

Įvadas.....	407	Gabenimas ir laikymas.....	422
Sauga.....	409	Techniniai duomenys.....	423
Surinkimas Aspire PE5-P4A.....	416	Priedai.....	424
Naudojimas.....	416	Atitikties deklaracija.....	426
Techninė priežiūra.....	418	Licencijos.....	427
Gedimai ir jų šalinimas.....	421		

Įvadas

Gaminio aprašas

Gaminys Husqvarna Aspire P5-P4A yra akumuliatorinis genėtuvas.

Gaminys Husqvarna Aspire PE5-P4A yra akumuliatorinis stiebinis genėtuvas su teleskopine funkcija.

Nuolat stengiamės didinti jūsų saugumą ir darbo efektyvumą. Dėl išsamesnės informacijos kreipkitės į įgaliotąjį techninės priežiūros atstovą.

Gaminio apžvalga

(Pav. 1)

1. Genėtuvas
2. Pjūklo grandinės apsauga
3. Kreipiančioji juosta
4. Apsauginio gaubto fiksavimo rankenėlė
5. Genėtuvo maitinimo jungiklio fiksatorius
6. Genėtuvo maitinimo jungiklis
7. Naudotojo sąsaja
8. Genėtuvo pagrindinė rankena
9. Akumuliatorius
10. Genėtuvo fiksavimo rankenėlė
11. Velenas
12. Teleskopinė funkcija
13. Fiksavimo mygtukas
14. Stiebinio genėtuvo maitinimo jungiklis
15. Stiebinio genėtuvo maitinimo jungiklio fiksatorius
16. Akumuliatoriaus nuėmimo mygtukas
17. Jungtis
18. Akumuliatoriaus įkroviklis
19. Maitinimo ir įspėjamasis indikatorius
20. Transportavimui skirtas apsauginis elementas
21. Naudojimo instrukcija
22. Genėtuvo pakabinimo kablys, varžtai ir sieniniai kaiščiai
23. Stiebinio genėtuvo pakabinimo kablys, varžtai ir sieniniai kaiščiai
24. Grandinės bioalyva
25. Šešiabriaunis raktas

Naudojimas

Gaminį naudokite šakų ir šakelių kirpimui. Nenaudokite gaminio kitiems darbams.

Trumpasis vadovas

Gaminio naudojimo patarimų rasite nuskaitę šį QR kodą.
(Pav. 27)

Simboliai ant gaminio

- (Pav. 2) ĮSPĖJIMAS. Šis gaminys gali būti pavojingas ir rimtai sužeisti arba pražudyti naudotoją arba aplinkinius. Būkite atsargūs ir tinkamai naudokite gaminį.
- (Pav. 3) Prieš naudodami gaminį atidžiai perskaitykite naudojimo instrukciją ir įsitikinkite, kad instrukcijas suprantate.
- (Pav. 4) „Aspire P5-P4A“ atveju: Naudokite patvirtintas akių apsaugos priemones.
- (Pav. 5) „Aspire PE5-P4A“ atveju: Vietose, kur ant jūsų gali užkristi daiktų, dėvėkite apsauginį šalną. Naudokite patvirtintas apsaugines ausines. Naudokite patvirtintas akių apsaugos priemones.
- (Pav. 6) Naudokite patvirtintas apsaugines pirštines.
- (Pav. 7) Avėkite patvarius, neslystančius batus. (Taikoma tik stiebiniam genėtuvui.)
- (Pav. 8) Nuolatinė srovė.
- (Pav. 9) Vardinė įtampa, V

(Pav. 10)	Nepalikite lietuje.	(Pav. 17)	Triukšmo emisijos į aplinką ženklimas atitinka ES ir Jungtinės Karalystės direktyvas bei reglamentus ir Naujojo Pietų Velso įstatymą „2017 m. aplinkos apsaugos (triukšmo kontrolės) reglamentas“. Gaminio garantuotasis garso galios lygis nurodytas skyriuje „Techniniai duomenys“, psl. <i>Techniniai duomenys psl. 423</i> ir etiketėje.
(Pav. 11)	Grandinės alyvos pripildymas.	(Pav. 18)	Gaminys ar gaminio pakuotė nepriskiriami buitiniams atliekoms. Nuvežkite jį į elektros ir elektronikos įrenginių perdirbimo punktą.
(Pav. 12)	Sukimosi kryptis, pjūklo grandinė		
(Pav. 13)	Sužeidimų pavojus. Laikykite rankas atokiai nuo pjūklo grandinės.		
(Pav. 14)	Norėdami atlaisvinti rankenėlę, pasukite į kairę, norėdami priveržti – į dešinę.		
(Pav. 15)	Šis gaminys atitinka taikomas ES direktyvas.		
(Pav. 16)	Šis gaminys atitinka taikytinų JK reglamentų nuostatas.		
(Pav. 21)	<p>Šis produktas nėra elektriškai izoliuotas. Jei produktas liečia ar yra arti įtampos laidų, gali kilti pavojus rimtai ar net mirtinai susižeisti. Elektros energija gali būti perduodama iš vieno taško į kitą taip vadinamu įtampos lanku. Kuo įtampa aukštesnė, tuo didesniu atstumu elektros energija gali būti perduodama. Elektros energija gali būti perduodama ir per šakas bei kitus daiktus, ypač jei jie yra drėgni. Visada būkite mažiausiai 10 m atstumu tarp produkto ir įtampos laidų bei / arba daiktų, kurie liečia juos. Jei darbas reikalauja dirbti mažesniu saugiu atstumu, visada susisiekite su energiją tiekiančią bendrove, norėdami užtikrinti, kad prieš pradėdami dirbti įtampa bus atjungta.</p> <p>Produkto operatorius dirbdamas turi užtikrinti, kad kiti žmonės ar gyvuliai neprieitų arčiau nei 15 metrų atstumu. (Taikoma tik stiebiniam genėtuvui.)</p>		
(Pav. 22)	Lazeriu įspaustoje vardinėje parametų plokštelėje nurodytas serijos numeris. yyy yra pagaminimo metai, o ww yra pagaminimo savaitė.		

Pasižymėkite: Kiti ant įrenginio pateikti simboliai (lipdukai) skirti specialiems kai kurių rinkų sertifikavimo reikalavimams.

Simboliai ant akumulatoriaus ir (ar) akumulatoriaus įkroviklio

(Pav. 23) Nuvežkite šį gaminį į elektros ir elektronikos įrenginių perdirbimo punktą. (galioja tik Europoje)

(Pav. 24) Akumuliatorių naudokite tik POWER FOR ALL sistemos partnerių gaminiuose.

(Pav. 25) Saugokite akumuliatorių nuo šilumos, pvz., nuo ilgalaikio buvimo intensyvioje saulės šviesoje, ugnies, nešvarumų, vandens ir drėgmės. Akumuliatorius gali sprogti arba įvykti trumpasis jungimas.

(Pav. 19) Akumulatoriaus įkroviklį naudokite ir laikykite tik uždaroje patalpoje.

(Pav. 20) Dviguba izoliacija.

Produkto pažeidimai

Mes neatsakome už mūsų gaminio sugadinimą, jei:

- gaminys netinkamai suremontuotas;
- gaminys suremontuotas naudojant kito gamintojo arba gamintojo nepatvirtintas dalis;
- gaminys turi kito gamintojo arba gamintojo nepatvirtintą priedą;
- gaminys suremontuotas ne patvirtintame techninės priežiūros centre arba jį suremontavo ne patvirtintas atstovas.

Sauga

Saugos ženklų reikšmės

Įspėjimai, perspėjimai ir pastabos yra skirtos atkreipti dėmesį į ypač svarbias vadovo dalis.



PERSPĖJIMAS: Naudojamas, kai naudotojui ar šalia esantiems asmenims kyla mirtino arba sunkaus sužeidimo pavojus arba, jei nesilaikoma vadove pateiktų nurodymų.



PASTABA: Naudojamas, kai kyla pavojus sugadinti gaminį, kitas medžiagas arba padaryti žalą aplinkai, jei nesilaikoma vadove pateiktų nurodymų.

Pasižymėkite: Naudojamas papildomai informacijai apie konkrečią situaciją pateikti.

Bendrieji saugos įspėjimai naudojant elektros įrankius



PERSPĖJIMAS: Perskaitykite visus saugos įspėjimus ir instrukcijas. Nesilaikydami įspėjimų ir instrukcijų galite sukelti gaisrą, patirti elektros smūgį ir (arba) rimtai susižeisti.

Pasižymėkite: Saugokite visus įspėjimus ir instrukcijas, nes jų gali prireikti vėliau. Terminas „elektros įrankis“ įspėjimuose reiškia iš elektros tinklo maitinamą (laidinį) elektros įrankį arba akumuliatoriumi maitinamą (belaidį) elektros įrankį.

Sauga darbo vietoje

- **Darbo vieta turi būti švari ir gerai apšviesta.** Netvarkingose arba tamsiose darbo vietose dažnai įvyksta nelaimės.
- **Nenaudokite elektros įrankių sprogiose aplinkose, pavyzdžiui, ten, kur yra lengvai užsidegančių skysčių, dujų arba dulkių.** Elektros įrankiai kibirkščiuoja, todėl gali užsiliepsnoti dulkės arba garai.
- **Naudodami elektros įrankį, neleiskite arti būti vaikams ir pašaliniam asmenims.** Išsiblaškę galite prarasti įrenginio kontrolę.

Elektrosauga

- **Elektrinių įrankių kištukai turi atitikti elektros lizdus. Niekada nebandykite kokių nors būdu perdaryti kištuko. Jei naudojate įžemintus elektros įrankius, nenaudokite jokių kištukų adapterių.** Jeigu kištukai nėra perdaryti ir atitinka elektros lizdus, elektros smūgio pavojus yra mažesnis.
- **Nesilieskite prie elektros laidininkų paviršių, pavyzdžiui, vamzdžių, radiatorių, viryklių ir šaldytuvų.** Jei kūnas taps elektros laidininku, iškyla elektros smūgio pavojus.
- **Nelaikykite elektrinių įrankių lietuje arba drėgnoje aplinkoje.** Įrenginį patekęs vanduo padidina elektros smūgio pavojų.
- **Tinkamai naudokite laidą. Niekada neneškite įrankio laikydami už laido, netraukite jo ir nebandykite traukdam už jo ištraukti elektrinio įrankio kištuką. Laikykite laidą atokiai nuo šilumos šaltinių, tepalų, aštrių briaunų ar judančių dalių.** Dėl pažeistų arba susipainiojusių laidų padidėja elektros smūgio rizika.
- **Jei elektrinį įrankį naudojate lauke, naudokite lauke skirtą naudoti ilgtintuvą.** Naudojant lauke skirtą naudoti ilgtintuvą, sumažėja elektros smūgio rizika.
- **Jeigu elektros įrankį būtina naudoti drėgnoje aplinkoje, naudokite įžeminimo grandinės pertraukiklį (IGP) apsaugotą maitinimo šaltinį.** Naudojant IGP, sumažėja elektros smūgio pavojus.

Asmens sauga

- **Pavojingai Nedirbkite arti elektros energijos linijų.** Įrenginys nesukurtas taip, kad apsaugotų nuo elektros smūgio, jei įvyktų sąlytis su virš galvos esančiomis elektros linijomis. Peržiūrėję vietines taisykles sužinokite, koks yra saugus atstumas nuo virš galvos esančių elektros linijų, ir prieš padėdami naudoti aukštąjį su pjūkle grandine įsitinkinkite, kad darbinė padėtis yra saugi.
- **Naudodami elektros įrankį, būkite budrūs, stebėkite savo veiksmus ir vadovaukitės sveiku protu. Nenaudokite elektros įrankio, jei esate pavargę, apsvaigę nuo narkotikų, alkoholio arba vaistų.** Dirbant elektros įrankiais netgi akimirksnis neatidumo gali tapti sunkaus sužeidimo priežastimi.
- **Naudokite asmenines apsaugines priemones. Visuomet užsidėkite akių apsaugos priemones.** Dėl atitinkamomis sąlygomis naudojamų apsauginių priemonių, pavyzdžiui, respiratorių, neslystančių apsauginių batų, šalmo arba apsauginių ausinių, sumažėja sužeidimų rizika.
- **Saugokitės atsitiktinio įsijungimo. Prieš prijungdami įrenginį prie maitinimo šaltinio ir (arba) akumuliatorių bloko, paimdami arba nešdami įrenginį, įsitinkinkite, kad jungiklis yra išjungimo (OFF) padėtyje. Jei**

- nešite elektros įrankį laikydami pirštą ant jungiklio ar prijungsite jį prie maitinimo šaltinio, kai jungiklis yra įjungimo padėtyje, gali įvykti nelaimingas atsitikimas.
- Prieš įjungdami elektros įrankį, pašalinkite iš jo visus reguliavimo raktus ar veržliarakčius.** Besisukančioje elektros įrankio dalyje pailiktas veržliaraktis arba raktas gali sužeisti.
- Per plačiai neužsimokite. Visada tvirtai stovėkite ant kojų ir laikykite pusiausvyrą.** Tokiu būdu geriau kontroliuosite elektros įrankį netikėtose situacijose.
- Apsirenkite tinkamai. Niekada nedėvėkite palaidų drabužių ar papuošalų. Nelaikykite plaukų, drabužių ir pirštinių arti judančių dalių.** Palaidi drabužiai, papuošalai arba ilgi plaukai gali įkliūti į judančias dalis.
- Jeigu naudojate įtaisus, skirtus dulkių surinkimo įrenginiams prijungti, įsitikinkite, kad jie tinkamai prijungti ir naudojami.** Naudojant dulkių surinkimo įrenginius, sumažėja su dulkelėmis susijusių pavojų rizika.
- Igdę naudotis įrankiais ir prie jų priratę nenustokite paisyti įrankių saugos principų.** Dėl neatsargių veiksmų galite rimtai susižeisti vos per akimirka.
- Tikrasis vibracijos dydis elektrinio įrenginio darbo metu gali skirtis nuo nurodytos suminės vertės, kadangi tai priklauso nuo įrenginio naudojimo būdų. Operatoriai turi naudoti atitinkamas saugos priemones, kurios pasirenkamos įvertinus realias darbo sąlygas (atsižvelgiant į visas darbo ciklo fazes, t.y. įrenginio išjungimo (nenaudojimo) trukmę, darbo tuščiaja eiga ir realaus pjovimo trukmes).

Elektros įrankių naudojimas ir priežiūra

- Dirbdami su elektros įrankiu nenaudokite jėgos. Naudokite savo darbui tinkamą elektros įrankį.** Naudojant tam tikslui skirtą elektros įrankį, darbas bus atliktas saugiau ir greičiau.
- Jeigu paspaudus jungiklį elektros įrankis neišsijungia arba neišsijungia, nenaudokite įrankio.** Elektros įrankis, kurio nepavyksta tinkamai valdyti jungikliu, kelia pavojų ir turi būti taisomas.
- Prieš reguliuodami elektros įrankius, keisdami priedus arba padėdami saugoti, ištraukite maitinimo laido kištuką iš elektros lizdo ir (arba) atjunkite akumuliatorių bloką.** Laikantis šių prevencinės apsaugos priemonių, sumažėja netyčinio elektros įrankio įjungimo rizika.
- Nenaudojamus elektros įrankius laikykite vaikams nepasiekiamoje vietoje ir neleiskite naudoti elektros įrankio asmenims, kurie nemoka juo naudotis arba nėra susipažinę su šiomis instrukcijomis.** Nekvalifikuotų naudotojų rankose elektros įrankiai yra pavojingi.
- Priziūrėkite elektros įrankius. Patikrinkite, ar sureguliuotos ir nestringa judančios dalys, ar nėra sulūžusių dalių ir kitų veiksmių, kurie gali daryti įtaką elektros įrankio veikimui. Prieš naudojant, sugedusį elektros įrankį reikia sutaisyti.** Daug nelaimingų atsitikimų įvyksta dėl netinkamai priziūrimų elektros įrankių.

- Pjovimo įrankiai turi būti pagaląsti ir švarūs.** Tinkamai priziūreti pjovimo įrankiai su aštriomis pjovimo briaunomis rečiau užstringa ir juos paprasčiau valdyti.
- Elektros įrankius, priedus, įrankių galąstuvus ir pan. naudokite taip, kaip nurodyta šiose instrukcijose, atsižvelgdami į darbo sąlygas ir atliekamą darbą.** Naudodami elektros įrankį ne pagal paskirtį, galite sukelti pavojingą situaciją.
- Rankenos ir laikomieji paviršiai visuomet turi būti sausi ir švarūs (neištepti alyva ar tepalais).** Slidžios rankenos ir laikymosi paviršiai neleidžia saugiai valdyti ir kontroliuoti netikėtose situacijose.

Akumuliatorių įrankių naudojimas ir priežiūra

- Akumuliatorius kraukite tik gamintojo nurodytu įkrovikliu.** Įkroviklis, tinkamas vienam akumuliatorių blokui, gali sukelti gaisro pavojų, naudojamas kitam akumuliatorių blokui įkrauti.
- Elektros įrankius naudokite tik su jims skirtais akumuliatorių blokais.** Naudojant bet kokį kitą akumuliatorių bloką, kyla sužeidimo ir gaisro pavojus.
- Nenaudojamą akumuliatorių bloką laikykite toliau nuo metalinių daiktų, galinčių sukurti jungtį tarp gnybtų, pavyzdžiui sąvaržėlių, monetų, raktų, vinių, varžtų ir kitų smulkių metalinių daiktų.** Trumpai sujungus akumuliatoriaus gnybtus gali kilti gaisras arba galite nudegti.
- Esant nepalankioms sąlygoms, iš akumuliatoriaus gali imti tekėti skystis. Nelieskite jo. Ant odos netyčia patekusį skystį nuplaukite vandeniu. Skysčiai patekus į akis kreipkitės medicininės pagalbos. Iš akumuliatoriaus ištekėjęs skystis gali sudirginti arba nudeginti.**
- Nenaudokite pažeisto arba modifikuoto akumuliatorių bloko arba įrankio.** Naudojant pažeistus ar modifikuotus akumuliatorius, jų veikimas gali būti neprognozuojamas ir jie gali sukelti gaisrą, sproginą ar sužaloti.
- Saugokite akumuliatorių bloką arba įrankį nuo ugnies ir didelės temperatūros.** Sąlytis su ugnimi arba 130 °C (266 °F) temperatūra gali sukelti sproginą.
- Laikykites visų įkrovimo nurodymų ir neįkraukite akumuliatorių bloko ar įrankio, esant nurodytame diapazone neišsitenkančiai temperatūrai.** Netinkamai įkraunant arba esant nurodytame diapazone neišsitenkančiai temperatūrai gali būti pažeistas akumuliatorius ir padidėti gaisro tikimybė.

Techninė priežiūra

- Elektros įrankio techninę priežiūrą privalo atlikti kvalifikuotas remonto specialistas, naudojamas tik tokias pačias pakaitines dalis.** Tokiu būdu bus užtikrinta elektros įrankio sauga.
- Niekada neapžiūrėkite pažeistų akumuliatorių blokų.** Akumuliatorių blokų techninę priežiūrą gali atlikti tik gamintojas arba įgalioti paslaugų teikėjai.

Aukštapjovės saugos įspėjimai – asmeninė sauga

- Naudodami šią aukštapjovę, laikykite visas kūno dalis atokiau pjūklo grandinės. Prieš įjungdami aukštapjovę įsitikinkite, kad jis prie nieko nesiliečia. Bent trumpam atitraukus dėmesį nuo veikiančios aukštapjovės, jis gali įtraukti jūsų drabužius ar kūno dalis.
- Visada tvirtai laikykite aukštapjovę už rankenų – dešine ranka už užpakalinės rankenos, kaire – už priekinės rankenos. Jeigu pjūklą laikysite sukeitę rankas, galite sunkiai susižeisti, todėl niekuomet taip nedarykite.
- Aukštapjovę laikykite tik už izoliuotų rankenos paviršių, nes pjūklo grandinė gali paliesti paslėptus laidus ar savo pačios kabelį. Pjūklo grandinėms susilietus su laidu, kuriuo teka elektros srovė, atviros metalinės aukštapjovės dalys gali įsielektrinti ir operatorius gali gauti elektros smūgį.
- Užsidėkite akių apsaugos priemonės. Be to, rekomenduojama dėvėti apsaugines klausos, galvos, rankų ir kojų priemones. Tinkamos apsauginės priemonės sumažina sužeidimo pavojų skriejant atplaišoms ar atsitiktinio prisilietimo pavojų.
- Visuomet tvirtai stovėkite ant kojų ir pjaukite grandininio pjūklu tik tuomet, kai stovite ant nejudančio, tvirto ir lygaus paviršiaus. Stovėdami ant tokių nestabilių paviršių galite prarasti pusiausvyrą ar nesuvaldyti aukštapjovės.
- Pjaudami įtemptą šaką saugokitės, kad ji neatšoktų atgal. Atsileidus medžio skaidulų įtampa, įtempta šaka gali atsitrengti į pjūklo naudotoją ir (ar) išmušti aukštapjovę iš rankų.
- Ypač atsargiai pjaukite krūmus ir jaunus medelius. Aukštapjovė gali įstrigti plonuose kamienuose ir atšokti į jus arba išversti iš kojų.
- Vadovaukitės juostos ir grandinės sutepimo, grandinės įtempimo ir keitimo instrukcijomis. Netinkamai įtempta ar sutepta grandinė gali nutrūkti arba pjanant pjūklas gali atšokti atgal.
- Išjungtą grandininį pjūklą neškite paėmę už priekinės rankenos ir laikydami kuo toliau nuo savęs. Aukštapjovę neškite ir laikykite tik uždėję krepiančiosios juostos gaubtą. Tinkamai laikant aukštapjovę, mažėja pavojus atsitiktinai prisiliesti prie besisukančios grandinės.
- Pjaukite tik medieną. Nenaudokite aukštapjovės ne pagal paskirtį. Pavyzdžiui, aukštapjovę nepjaukite metalo, plastiko, mūro ar kitų ne medinių statybinį medžiagų. Naudodami aukštapjovę ne pagal paskirtį, galite sukelti pavojingas situacijas.
- Rankenos visuomet turi būti sausos ir švarios (neištepotos alyva ar tepalais). Alyvuotos rankenos būna slidžios, todėl galite nesuvaldyti pjūklo.
- Nebandykite nuleisti medžio, kol nežinote visų grėsmių ir kaip jų išvengti. Nuleidžiant medį operatorius arba aplinkiniai gali rimtai susižeisti.
- Ši aukštapjovė nėra skirta medžiams nuleisti. Naudojant aukštapjovę nenumatyta

paskirtimi operatorius arba aplinkiniai gali rimtai susižeisti.

- Pradedantiesiems pjovėjams primygtinai rekomenduojame pradžioje pasimokyti pjauti rąstus, pasidėjus ant ožio malkoms pjauti ar atitinkamos atramos.

Bendrieji aukštapjovės saugos įspėjimai

Laikykites visų nurodymų, kai valote užstrigusią medžiagą, laikote aukštapjovę arba atliekate jos techninę priežiūrą. Įsitikinkite, kad jungiklis išjungtas, o akumuliatorių blokas išimtas. Dėl netikėto aukštapjovės įsijungimo, kai valoma užstrigusi medžiaga arba atliekama techninė priežiūra galima sunkiai susižeisti.

Bendrieji saugos nurodymai



PERSPĖJIMAS: Prieš naudodami gaminį, perskaitykite toliau esančius įspėjimus.

- Nuimkite akumuliatorių, kad netyčia neįjungtumėte gaminio.
- Šis gaminys gali būti pavojingas, jei būsite neatsargūs arba gaminį naudosite netinkamai. Šis gaminys gali rimtai sužeisti arba pražudyti operatorių arba aplinkinius.
- Nenaudokite gaminio, jei pasikeitė jo pradinės specifikacijos. Nekeiskite gaminio dalių, neturinčių gamintojo patvirtinimo. Naudokite tik gamintojo patvirtintas dalis. Netinkamai atliekant gaminio techninę priežiūrą galima rimtai arba mirtinai susižeisti.
- Prieš darbą atliukite produkto patikrą. Žr. *Gaminio apsauginės priemonės psl. 413 ir Techninė priežiūra psl. 418*. Nenaudokite gaminio, jei jis yra pažeistas arba tinkamai neveikia. Atlikite šiame vadove nurodytas saugos patikras, techninės priežiūros ir aptarnavimo procedūras.
- Saugokite, kad su gaminiu nežaistų vaikai. Niekuomet neleiskite vaikams ar kitiems asmenims, neapmokytiems naudotis gaminiu ir / arba akumuliatoriumi, jais naudotis ar atlikti techninę priežiūrą. Vietos teisės aktuose gali būti nustatytas jauniausias amžius, nuo kurio galima naudoti tokius įrenginius.
- Laikykite gaminį užrakintoje patalpoje, kad jo nepasiektų vaikai arba neigalioji asmenys.
- Gaminį laikykite ten, kur jo negali pasiekti vaikai.
- Be gamintojo leidimo jokia atveju negalima keisti originalios gaminio konstrukcijos. Būtinai naudokite originalias atsargines dalis. Nesuderinti konstrukcijos pakeitimai bei nepritaikytos detalės gali sukelti rimtus operatoriaus ir pašalinių asmenų kūno sužalojimus ir net mirtį.

Pasižymėkite: Naudojimą gali reglamentuoti nacionaliniai arba vietos teisės aktai. Laikykites nustatytų taisyklių.

Naudojimo saugos instrukcijos



PERSPĖJIMAS: Prieš naudodami gaminį, perskaitykite ir laikykitės toliau nurodytų įspėjimų.

- Užtikrinkite, kad dirbant prie jūsų arčiau nei 15 metrų (50 pėdų) neprisiartintų žmonės ar gyvūnai. Kai toje pačioje darbo vietoje dirba keli naudotojai, saugus atstumas yra 15 m. Antraip kyla pavojus rimtai susižeisti. Kam nors priartėjus, nedelsdami sustabdykite gaminį. Jokiu būdu nesisukinkite su gaminiu prieš tai neįsitikinę, kad už jūsų nieko nėra.
- Jokiu būdu nenaudokite gaminio esant nepalankioms oro sąlygoms, pavyzdžiui, esant tirštam rūkui, stipriai lyjant, esant dideliame šalčiui ir pan. Dėl per karšto aplinkos oro gaminys gali perkaisti. Darbas blogu oru vargina ir dažnai atsiranda kitų pavojų, pvz., apledėjusi žemė, žaibavimas, nenusipėjama medžio kritimo kryptis ir pan.
- Neleiskite vaikams naudoti gaminio ar būti arti jo. Gaminį paleisti labai paprasta, todėl neprižiūrimi vaikai gali lengvai tai padaryti. Tai reiškia, kad iškyla pavojus sunkiai susižeisti. Paliekant įrenginį be priežiūros, prieš tai būtina reikia atjungti akumuliatorių.
- Pasirūpinkite, kad žmonės, gyvūnai ar kiti objektai nepaveiktų jūsų gaminio valdymo arba neprisiliestų prie pjovimo įtaiso arba ant jų nenukristų pjovimo įtaiso sviesti palaidi objektai.
- Jei dėvite apsaugines ausines, būkite atidūs, kad išgirstumėte galimus įspėjamuosius signalus ar šūksnius. Gaminiai sustojus, būtina nusiimkite apsaugines ausines.
- Pernelyg stipri ar ilgai trunkanti vibracija gali pakenkti asmenų, kurių silpna kraujų apytaka, kraujų apytakai ir nervų sistemai. Patję pernellyg stiprios ar ilgai trukusios vibracijos sukeltus simptomus, kreipkitės į gydytoją. Tokie simptomai yra sustingimas, tirpulis, jutimo praradimas, dilgčiojimas, bėdymas, skausmas, silpnumas, odos spalvos ir būklės pakeitimasis. Šie simptomai dažniausiai pasireiškia pirštuose, plaštakose ir riešuose.
- Jokiomis sąlygomis nenaudokite pjovimo įrangos, jei neįrengta pripažinta apsauga. Jei sumontuota netinkama ar netvarkinga apsauga, tai gali būti sunkių sužeidimų priežastimi.
- Prieš atlikdami gaminio priežiūros darbus visada sustabdykite gaminį, išimkite akumuliatorių ir įsitinkite, kad pjovimo įranga sustojusi. Galandimo instrukcijų nesilaikymas žymiai padidina pjūklo grandinės atatrakos smūgio pavojų.
- Jei tam tikroje situacijoje nežinosite, kaip pasielgti, teiraukitės specialisto. Kreipkitės į prekybos atstovą ar techninės priežiūros centro specialistus. Nesiimkite darbų, kurių nemokate ar jaučiatės nepakankamai kvalifikuoti.

- Nesiimkite darbų, kurių nemokate ar jaučiatės nepakankamai kvalifikuoti.
- Jokiu būdu nenaudokite gaminio, jei esate pavargę, išgėrę alkoholio ar vartojate medikamentus, kurie gali veikti jūsų regėjimą, nuovoką ar koordinaciją.
- Kai pjovimo juostos galas paliečia nejudantį objektą, gaminys gali būti stipriai atmetas šalin. Tai vadinamoji atatranka. Atatranka gali būti toks stiprus, kad gaminys / operatorius bus nustumtas bet kuria kryptimi ir įrenginys taps nevaldomas. Nepjunkite pjovimo juostos galu.
- Niekada nenaudokite įrenginio, jei nelaimės atveju nebūtų kaip iškviešti pagalbą.
- Tvirtai laikykite pusiausvyrą ir tvirtai remkitės į žemę kojomis. Įsitinkite, kad galite saugiai judėti ir stovėti. Apžiūrėkite, ar jūsų darbo vietoje nėra kliūčių (išsikūsiusių šaknų, akmenų, šakų, griovių ir pan.), kurios trukdytų, jei kartais reikėtų atlikti staigesnį judesį. Būkite labai atsargūs dirbdami ant šlaitų.
- Ypač atsargus būkite pjaunant įsitampusius medžius. Įtemptas medis gali netikėtai sugrįžti į pirminę padėtį prieš ar po pjovimo. Jei stovėsite iš neteisingos pusės ir netinkamai parinksite pjovimo vietą, atšokdamas medis gali kliudyti jus ar įrenginį taip, kad neteksite pusiausvyros. Abiem atvejais galite sunkiai susižeisti.
- Naudokite diržą gaminio svoriui laikyti ir jo valdymui palengvinti.
- „Aspire P5-P4A“ atveju: Laikykite gaminį dešine arba kaire ranka. Laikykite rankas ir patys būkite atokiai nuo pjūklo grandinės.

(Pav. 28)

- „Aspire PE5-P4A“ atveju: Gaminį visada laikykite abiem rankomis. Gaminį laikykite dešinėje kūno pusėje.

(Pav. 29)

- Prieš šalindami iš gaminio pašalines medžiagas, išjunkite variklį ir įsitinkite, kad pjūklo grandinė nesisuka.
- Sustabdykite gaminį prieš pernešdami jį į kitą darbo vietą. Jei pernešate gaminį toliau ar transportuojate, pritvirtinkite transportavimui skirtą apsauginį elementą.
- Suaktyvinto įrenginio niekada nedėkite ant žemės, jei jo nematote.
- Jei gaminys turi būti naudojamas žemesnėje nei – 10 °C temperatūroje, prieš pradėdami darbą gaminys ir akumuliatorius turi būti laikomi šildomoje patalpoje mažiausiai 24 valandas.
- Niekada nestovėkite tiesiai po pjaunama šaka. Tai gali sukelti rimtą arba mirtiną sužeidimą.
- Dirbdami prie antžemių elektros linijų, laikykitės taikomų saugos reikalavimų.
- Šis produktas nėra elektriškai izoliuotas. Jei produktas liečia ar yra arti įtampos laidų, gali kilti pavojus rimtai ar net mirtinai susižeisti. Elektros energija gali būti perduodama iš vieno taško į kitą taip vadinamą įtampos lanku. Kuo įtampa

aukštesnė, tuo didesniu atstumu elektros energija gali būti perduodama. Elektros energija gali būti perduodama ir per šakas bei kitus daiktus, ypač jei jie yra drėgni. Visada būkite mažiausiai 10 m atstumu tarp produkto ir įtampos laidų bei / arba daiktų, kurie liečia juos. Jei darbas reikalauja dirbti mažesniu saugiu atstumu, visada susisiekite su energiją tiekiančią bendrovę, norėdami užtikrinti, kad prieš pradėdami dirbti įtampa bus atjungta.

- Dėl atšipusios pjūklo grandinės gali padidėti pavojus kilti nelaimingiems atsitikimams.

Asmeninės apsauginės priemonės



PERSPĖJIMAS: Prieš naudodami gaminį, perskaitykite toliau esančius įspėjimus.

- Naudodami įrenginį būtinai dėvėkite patvirtintas asmenines apsaugines priemones. Asmeninės apsauginės priemonės nepadės visiškai išvengti pavojaus susižeisti, tačiau nelaimingo atsitikimo atveju mažiau nukentėsite. Leiskite prekybos atstovui padėti pasirinkti tinkamą įrangą.
- Jei yra tikimybė, kad jums ant galvos gali nukristi sunkus objektas, naudokite šalmą.

(Pav. 30)

- Naudokite patvirtintas apsaugines ausines.

(Pav. 31)

- Naudokite patvirtintas akių apsaugos priemones. Jei naudojamas apsauginis skydelis, turi būti nešiojami ir patvirtinti apsauginiai akiniai. Patvirtinti apsauginiai akiniai yra tie, kurie atitinka JAV ANSI Z87.1 standartą arba ES EN 166 standartą.

(Pav. 32)

- Kai būtina, pvz., montuojant, apžiūrint arba valant pjovimo įrangą, užsimaukite pirštines.

(Pav. 33)

- Apsiaukite apsauginiais auliniiais batais arba batais neslidžiais padais.

(Pav. 34)

- Naudokite kelnes su apsauga nuo pjūklo.
- Vilkėkite iš stiprios medžiagos pagamintus drabužius. Būtinai mūvėkite tvirtas, ilgas kelnes, vilkėkite aprangą ilgomis rankovėmis. Nevilkėkite laisvų drabužių, kurie gali užkibti už krūmokšnių ir šakų. Nenešiokite papuošalų, trumpų kelnų, atvirų batų ir nevaikščiokite basomis. Saugiai susisiekite plaukus aukščiau pečių.
- Netoliese turi būti pirmosios pagalbos vaistinė.

(Pav. 35)

Gaminio apsauginės priemonės



PERSPĖJIMAS: Prieš naudodami gaminį, perskaitykite toliau esančius įspėjimus.

Šiame skyriuje aprašytos gaminio saugos priemonės, jų paskirtis ir patarimai, kaip atlikti patikros ir priežiūros darbus, siekiant užtikrinti tinkamą gaminio veikimą. Žr. instrukcijas skyriuje, *Gaminio apžvalga psl. 407* kad sužinotumėte, kur jūsų gaminyje yra šios dalys.

Gaminio naudojimo laikas gali sutrumpėti, o nelaimingų atsitikimų pavojus gali padidėti, jei gaminys nebus tinkamai prižiūrimas, o techninė priežiūra ir (arba) remonto darbai nebus atliekami profesionaliai. Prireikus daugiau informacijos, prašome kreiptis į artimiausią techninės priežiūros atstovą.



PERSPĖJIMAS: Niekada nenaudokite gaminio, kurio apsauginės dalys yra pažeistos. Gaminio saugos įranga turi būti tikrinama ir prižiūrima taip, kaip yra aprašyta šiame skyrelyje. Jei gaminys neatitinka bet kurio iš šių kontrolinių reikalavimų, kreipkitės į savo techninės priežiūros atstovą dėl gaminio remonto.



PASTABA: Įrenginio techninė priežiūra ir taisymas reikalauja specialaus pasirėngimo. Tai ypač susiję su įrenginio saugos įranga. Jei jūsų įrenginys neatitiks nors vieno iš žemiau pateiktų kontrolės reikalavimų, kreipkitės į sertifikuotą remonto dirbtuvę. Įsigijus mūsų gaminį, garantuojame profesionalų aptarnavimą ir techninę priežiūrą. Jei įrenginio pardavėjas neatlieka aptarnavimo, paprašykite jo duoti artimiausios remonto dirbtuvės adresą.

Naudotojo sąsajos patikra Aspire P5-P4A

Žali šviesos diodai (A) rodo įkrovos būseną. Žali šviesos diodai taip pat rodo, jog gaminys įjungtas.

1. Spustelėkite ir palaikykite įjungimo / išjungimo mygtuką (B). (Pav. 36)
 - a) Gaminys įjungtas, kai įsižiebia žali šviesos diodai (A).
 - b) Gaminys išjungtas, kai žali šviesos diodai (A) užgesa.
2. Žr. *Gedimai ir jų šalinimas psl. 421* jeigu įspėjamas indikatorius (C) mirksi.

Maitinimo jungiklio užrakto patikra

Maitinimo jungiklio fiksatorius apsaugo nuo atsitiktinio įsijungimo. Atleidus rankeną, tiek maitinimo jungiklis, tiek jo fiksatorius grįžta į pradinę padėtį.

1. „Aspire PE5-P4A“ atveju: Pastumkite fiksavimo mygtuką į priekį. (Pav. 37)
2. Patikrinkite, ar maitinimo jungiklis yra užfiksotas, kai maitinimo jungiklio fiksatorius yra savo pradinėje padėtyje.
 - a) „Aspire P5-P4A“ atveju: (Pav. 38)
 - b) „Aspire PE5-P4A“ atveju: (Pav. 39)
3. Paspauskite maitinimo jungiklio fiksatorių vienoje pusėje, o paskui – kitoje. Įsitinkite, kad maitinimo jungiklio fiksatorius grįžta į pradinę padėtį.
 - a) „Aspire P5-P4A“ atveju: (Pav. 40)
 - b) „Aspire PE5-P4A“ atveju: (Pav. 41)
4. Įsitinkite, kad maitinimo jungiklis ir jo fiksatorius laisvai juda, o grįžimo spyruoklė veikia tinkamai.
 - a) „Aspire P5-P4A“ atveju: (Pav. 42)
 - b) „Aspire PE5-P4A“ atveju: (Pav. 43)
5. Paleiskite gaminį, žr. *Naudojimas psl. 416*.
6. Įjunkite didžiausiu greičiu.
7. Atleiskite maitinimo jungiklį ir įsitinkite, kad pjūkle grandinė visiškai sustoja.

Saugos nurodymai pjovimo įrangai



PERSPĖJIMAS: Prieš naudodami gaminį, perskaitykite toliau esančius įspėjimus.

- Naudokite tik patvirtintus kreipiančiosios juostos / pjūklo grandinės derinius ir šlifavimo įrangą. Žr. *Techninė priežiūra psl. 418* ir skaitykite instrukcijas.
- Naudodami grandininį pjūklą arba atlikdami jo priežiūrą, mūvėkite apsaugines pirštines. Nejudanti pjūklo grandinė taip pat gali sužaloti.
- Pasirūpinkite, kad pjovimo dantukai visada būtų gerai išgalęsti. Laikykitės instrukcijų ir naudokite rekomenduojamą dildės šabloną. Pažeista arba netinkamai pagალąsta pjūklo grandinė padidina nelaimingų atsitikimų pavojų.

(Pav. 44)

- Tinkamai nustatykite gylio reguliavimo ribotuvą. Laikykitės instrukcijų ir naudokite rekomenduojamą gylio reguliavimo ribotuvo nustatymą. Per didelis gylio ribotuvo nustatymas padidina atatranksos smūgio pavojų.

(Pav. 45)

- Įsitinkite, kad pjūklo grandinė tinkamai įtempta. Jei pjūklo grandinė nėra prigludusi prie kreipiančiosios juostos, ji gali nukristi. Dėl netinkamo pjūklo grandinės įtempimo padidėja kreipiančiosios juostos, pjūklo grandinės ir grandinės varančiosios žvaigždutės nusidėvėjimas. Žr. *Priedai psl. 424*.

(Pav. 46)

- Reguliariai atlikite pjovimo įrangos techninę priežiūrą ir tinkamai ją sutepkite. Sutepkite pjūklo grandinę kiekvieną kartą prieš naudodami. Jei pjūklo grandinė

nėra tinkamai sutepta, padidėja kreipiančiosios juostos, pjūklo grandinės ir grandinės varančiosios žvaigždutės nusidėvėjimas.

(Pav. 47)

Akumuliatorių naudojimo sauga



PERSPĖJIMAS: Perskaitykite visus saugos ir bendruosius nurodymus.

Nesilaikant saugos ir bendrųjų nurodymų, gali įvykti elektros smūgis, gaisras ir (arba) patirti sunkių sužalojimų. **Išsaugokite visą saugos informaciją ir bendruosius nurodymus, kad galėtumėte pasinaudoti ateityje.**

- Šie saugos nurodymai taikomi tik **POWER FOR ALL** sistemos 18 V įkraunamiems ličio jonų akumuliatoriams.
- Įkraunamą akumuliatorių naudokite tik **POWER FOR ALL** sistemos partnerių gaminiuose. **POWER FOR ALL** Etiketė paženklini 18 V įkraunami akumuliatoriai visiškai suderinami su šiais gaminiais:
 - Visais 18 V **POWER FOR ALL** akumuliatorių sistemos gaminiais.
 - Visais **POWER FOR ALL** sistemos partnerių 18 V gaminiais.
- Laikykitės akumuliatoriaus naudojimo rekomendacijų, pateiktų Jūsų gaminio naudojimo instrukcijoje. Tik tokiu būdu galima saugiai naudoti įkraunamą akumuliatorių ir gaminį bei apsaugoti įkraunamus akumuliatorius nuo pavojingos perkrovos.
- Akumuliatorius įkraukite tik gamintojo arba **POWER FOR ALL** sistemos partnerių rekomenduojamais įkrovikliais. Vieno tipo akumuliatoriui tinkamą įkroviklį naudojant kito tipo akumuliatoriui įkrauti, gali kilti gaisro pavojus.
- Naujas akumuliatorius yra iš dalies įkrautas. Prieš pirmą kartą naudodami elektrinį įrankį, norėdami užtikrinti maksimalią akumuliatoriaus talpą, visiškai įkraukite akumuliatorių įkrovikliu.
- Akumuliatorių blokus laikykite vaikams neprieinamoje vietoje.
- Neatidarykite akumuliatoriaus. Yra trumpojo jungimo pavojus.
- Pažeidus arba netinkamai naudojant akumuliatorių, gali pasklisti garai. Akumuliatorius gali užsiliepsnoti arba sprogti. Patyrus nepageidaujamą poveikį, pasirūpinkite, kad vieta būtų gerai vėdinama ir kreipkitės į gydytoją. Garai gali dirginti kvėpavimo sistemą.
- Jei akumuliatorius naudojamas netinkamai arba yra pažeistas, iš jo gali ištekėti degus skystis. Venkite sąlyčio su šiuo skysčiu. Netyčinio sąlyčio atveju nuplaukite vandeniu. Jei skysčio pateko į akis, kreipkitės į gydytoją. Iš akumuliatoriaus ištekėjęs skystis gali sudirginti arba nudeginti.

- Jei akumulatorius yra pažeistas, iš jo gali ištekėti skystis ir pasklisti ant netoliese esančių paviršių. Patikrinkite paveiktas dalis. Nuvalykite šias dalis arba, jei reikia, pakeiskite jas.
- Nesukelkite akumuliatorių bloko trumpojo jungimo. Nenaudojamą akumuliatorių bloką laikykite toliau nuo metalinių daiktų, galinčių sukurti jungtį tarp gnybtų, pavyzdžiui, sąvaržėlių, monetų, raktų, vinių, varžtų ir kitų smulkių metalinių daiktų. Trumpai sujungus akumulatoriaus gnybtus gali kilti gaisras arba galite nudegti.
- Akumuliatorių galima pažeisti smaliais daiktais, pavyzdžiui, vinimis ar atsuktuvais, arba iš išorės paveikiant jėga. Gali įvykti vidinis trumpasis jungimas, dėl kurio akumulatorius gali užsiliepsnoti, skleisti dūmus, sprogti ar perkaisti.
- Niekada neapžiūrinėkite pažeistų akumuliatorių bloką. Akumuliatorių bloką techninę priežiūrą gali atlikti tik gamintojas arba įgaliotą paslaugų teikėjas.
- Saugokite akumuliatorių nuo šilumos, pvz., nuo ilgalaikio buvimo intensyvioje saulės šviesoje, ugnies, nešvarumų, vandens ir drėgmės. Akumulatorius gali sprogti arba įvykti trumpasis jungimas.
- Akumuliatorių gaminyje naudokite tik kai aplinkos temperatūra yra $-5\text{ }^{\circ}\text{C}$ – $40\text{ }^{\circ}\text{C}$.
- Akumuliatorių laikykite tik tokomis sąlygomis, kuriomis aplinkos temperatūra yra $-20\text{ }^{\circ}\text{C}$ – $50\text{ }^{\circ}\text{C}$. Nepalikite akumuliatoriaus savo automobilyje, pavyzdžiui, vasarą. Esant $< 0\text{ }^{\circ}\text{C}$ temperatūrai, kai kurių įrenginių galia gali sumažėti.
- Akumuliatorių įkraukite tik kai aplinkos temperatūra yra $0\text{ }^{\circ}\text{C}$ – $+35\text{ }^{\circ}\text{C}$. Kraunant ne šiose temperatūros intervale, didėja akumulatoriaus pažeidimo rizika ir kyla gaisro pavojus.

Įkroviklio sauga



PERSPĖJIMAS: Perskaitykite visus saugos ir bendrosius nurodymus.

Nesilaikant saugos ir bendrųjų nurodymų, gali įvykti elektros smūgis, gaisras ir (arba) patirti sunkių sužalojimų. Šias naudojimo instrukcijas laikykite saugioje vietoje. Įkroviklį naudokite tik tuo atveju, jei galite visiškai įvertinti visas funkcijas ir jas atlikti be apribojimų, arba esate gavę atitinkamas instrukcijas.

- Naudojant, valant ir atliekant techninės priežiūros darbus, nepalikite vaikų be priežiūros. Tokiu būdu užtikrinsite, kad vaikai nežaistų su įkrovikliu.
- Įkraukite tik 18V POWER FOR ALL sistemos akumuliatorius, kurių talpa 1,5 Ah ir daugiau. Akumulatoriaus įtampa turi atitikti įkroviklio akumuliatorių įkrovimo įtampą. Nekraukite jokių neįkraunamų akumuliatorių. Priešingu atveju gali kilti gaisras arba sprogimas.
- Įkroviklį naudokite tik uždarose patalpose ir saugokite jį nuo drėgmės. Įrenginį patekęs vanduo padidina elektros smūgio pavojų.
- Rūpinkitės įkroviklio švara. Nešvarumai kelia elektros smūgio pavojų.
- Prieš naudodami, būtinai patikrinkite įkroviklį, kabelį ir kištuką. Aptikę pažeidimų, nustokite naudoti įkroviklį. Neatidarykite įkroviklio patys ir atiduokite jį taisyti tik Husqvarna arba įgaliotam techninės priežiūros centrui, kuriame naudojamos tik originalios atsarginės dalys. Pažeisti įkrovikliai, kabeliai ir kištukai padidina elektros smūgio pavojų.
- Nenaudokite įkroviklio ant lengvai užsiliepsnojančio paviršiaus (pvz., popieriaus, tekstilės ir kt.) arba degioje aplinkoje. Kadangi naudojant įkroviklis įkaista, gali kilti gaisro pavojus.
- Neuždenkite įkroviklio ventilacijos angų. Priešingu atveju įkroviklis gali perkaisti ir pradėti netinkamai veikti.
- Akumulatorius kraukite tik gamintojo nurodytu įkrovikliu. Įkroviklis, tinkamas vienam akumuliatorių blokui, gali sukelti gaisro pavojų, naudojamas kitam akumuliatorių blokui įkrauti.
- Pažeidus arba netinkamai naudojant akumuliatorių, gali pasklisti garai. Patyrus nepageidaujamą poveikį, pasirūpinkite, kad vieta būtų gerai vėdinama ir kreipkitės į gydytoją. Garai gali dirginti kvėpavimo sistemą.
- Naudojant nepalankiomis sąlygomis, iš akumulatoriaus gali ištekėti skystis. Venkite sąlyčio su šiuo skysčiu. Netyčinio sąlyčio atveju nuplaukite vandeniu. Jei skysčio pateko į akis, kreipkitės į gydytoją. Iš akumulatoriaus ištekėjęs skystis gali sudirginti arba nudeginti.
- Tik Didžiojoje Britanijoje parduodami gaminiai: Jūsų gaminyje įtaisytas BS 1363/A patvirtintas elektros kištukas su vidiniu saugikliu (ASTA patvirtintas pagal BS 1362). Jei kištukas netinkamas jūsų maitinimo lizdams, įgaliotasis klientų aptarnavimo centro atstovas jį turėtų nupjauti ir vietoj jo pritvirtinti tinkamą kištuką. Pakeitimui naudojamo kištuko saugiklio parametrai turi būti tokie pat, kaip originalaus kištuko. Nupjautą kištuką reikia pašalinti, siekiant išvengti galimo trumpojo jungimo pavojaus, ir jo jokia būdu negalima kišti į kitus elektros maitinimo tinklo lizdus.

- Šio įkroviklio negali naudoti vaikai ir asmenys turintys fizinį, jutiminių ar protinių negalių, taip pat stokojantys patirties ar žinių. Šiuo įkrovikliu gali naudotis vyresni nei 8 m. vaikai ir asmenys turintys fizinį, jutiminių ar protinių negalių, taip pat stokojantys patirties ar žinių, jei juos prižiūri už jų saugumą atsakingas asmuo arba jei toks asmuo paaiškino jiems, kaip saugiai naudotis įkrovikliu ir jį suvokia su tuo susijusias grėsmes. Priešingu atveju kyla veikimo klaidų ir sužeidimų grėsmė.

Priežiūros saugos instrukcijos



PERSPĖJIMAS: Prieš atlikdami gaminio techninę priežiūrą, perskaitykite toliau esančius įspėjimus.

- Prieš atlikdami techninę priežiūrą, kitą patikrą ar montuodami įrenginį, išimkite akumuliatorių.
- Operatorius gali atlikti tik tokius priežiūros ir techninės priežiūros darbus, kurie aprašyti šiame operatoriaus vadove. Dėl didesnių techninės priežiūros ir aptarnavimo darbų kreipkitės į techninės priežiūros atstovą.
- Nevalykite akumulatoriaus ar įkroviklio vandeniu. Stiprus ploviklis gali sugadinti įrenginį.

- Neatliekant techninės priežiūros trumpėja įrenginio naudojimo laikas ir didėja nelaimingų atsitikimų pavojus.
- Visiems techninės priežiūros ir remonto darbams atlikti būtini specialūs mokymai, ypač atliekant su sauga susijusios įrangos priežiūrą. Jeigu atlikus techninę priežiūrą patvirtinti ne visi šiame naudotojo vadove nurodyti punktai, kreipkitės į techninės priežiūros atstovą. Garantuojame, kad jis suteiks profesionalią priežiūrą ir atliks gaminio techninės priežiūros darbus.
- Naudokite tik originalias atsargines dalis.

Surinkimas Aspire PE5-P4A

Įvadas



PERSPĖJIMAS: Prieš surinkdami gaminį perskaitykite ir supraskite skyrių apie saugą.

Genėtuvo tvirtinimas prie teleskopinio veleno

1. Pritvirtinkite genėtuvą (A) prie teleskopinio veleno (B). Genėtuvas turi lengvai įsistatyti į laikiklį ant teleskopinio veleno. Jei lengvai neįsistato, vadinasi, jį dedate netinkamai. (Pav. 48)
2. Priveržkite rankenėlę (C).

Pasizymėkite: Genėtuvą pritvirtinus prie teleskopinio veleno, genėtuvo naudotojo sąsaja atjungiamo.

Teleskopinio veleno ilgio reguliavimas

1. Atsukite sukamąją rankeną ant veleno (A). (Pav. 49)
2. Nustatykite reikiamą veleno ilgį.
3. Priveržkite sukamąją rankeną (B).

Kablo tvirtinimas prie sienos

- Kablį tvirtinkite patalpoje.

- Kablo negali veikti tiesioginiai saulės spinduliai, o jo įrengimo vietoje aplinkos temperatūra turi būti nuo -10 iki 70 °C.
- Kablį tvirtinkite prie gipso kartono plokštės, medinės ar betoninės sienos.



PASTABA: Įsitinkinkite, kad siena gali išlaikyti mažiausiai 30 kg apkrovą.

- Kablį prie sienos tvirtinkite 3 varžtais. Jei reikia, naudokite sieninius kaiščius (B).



PASTABA: Įsitinkinkite, kad varžtai atitinka sienos tipą.

- a) „Aspire P5-P4A“ atveju: (Pav. 50)
 - b) „Aspire PE5-P4A“ atveju: (Pav. 51)
- Dėl informacijos apie galimus sandėliavimo priedus, skirtus jūsų gaminiui, kreipkitės į Husqvarna techninės priežiūros atstovą.

Gaminio kabinimas ant kablo

- Pakabinkite genėtuvą ant kablo kaip parodyta paveikslėlyje. (Pav. 52)
- Pakabinkite stiebą ant kablo kaip parodyta paveikslėlyje. (Pav. 53)

Naudojimas

Funkcijų patikra prieš įrenginio naudojimą

1. Patikrinkite oro įsiurbimo angą, ar nėra nešvarumų ir pažeidimų. Šepetėliu nuo įrenginio nuvalykite nešvarumus ir pašalines medžiagas.
2. Priveržkite visas veržles ir varžtus.

3. Įsitinkinkite, kad genėtuvas yra tinkamai pritvirtintas.
4. Patikrinkite, ar genėtuvas nepažeistas, pvz., nėra įtrūkimų. Pažeistą genėtuvą pakeiskite nauju.
5. Įsitinkinkite, kad gaubtai tinkamai pritvirtinti ir nepažeisti.
6. Įsitinkinkite, kad gaminys veikia tinkamai.

Akumulatorius



PERSPĖJIMAS: Prieš naudodami akumuliatorių perskaitykite ir supraskite saugos skyriaus informaciją. Taip pat turite perskaityti ir suprasti akumuliatoriaus bei akumuliatoriaus įkroviklio naudojimo instrukcijas.

Akumuliatorių ir akumuliatoriaus įkroviklį laikykite tinkamoje aplinkos temperatūroje.

	Aplinkos temperatūra
Gaminio akumuliatoriaus veikimas	-5 °C – 40 °C
Akumuliatoriaus įkrovimas	0 °C – 35 °C

Akumuliatoriaus įkrovimas

Prieš naudodami pirmą kartą, akumuliatorių įkraukite.

Pasižymėkite: Įkrovimas galimas tik tuo atveju, jei akumuliatoriaus temperatūra neviršija leistinos įkrovimo temperatūros (0 °C – 35 °C).

1. Prijunkite kitą akumuliatoriaus įkroviklio maitinimo laido galą prie įžeminto elektros maitinimo tinklo.



PASTABA: Patikrinkite, ar elektros maitinimo tinklo įtampa ir dažnis yra tinkamas.

2. Akumuliatorių įstatykite į įkroviklį. Akumuliatorius prijungtas prie akumuliatoriaus įkroviklio, kai mirksi žalias šviesos diodas. (Pav. 54)
3. Akumuliatorius visiškai įkrautas, kai ant akumuliatoriaus įkroviklio esantis šviesos diodas šviečia žalia spalva. Akumuliatorių kraukite daugiausia 24 valandas.
4. Atjunkite akumuliatoriaus įkroviklį (3) nuo maitinimo tinklo.



PASTABA: Netraukite už elektros laido.

5. Iš įkroviklio išimkite akumuliatorių.

Akumuliatoriaus būsenos šviesos diodas ant akumuliatoriaus įkroviklio

Raudonas LED (A) ir žalias LED (B) ant akumuliatoriaus įkroviklio rodo akumuliatoriaus būseną. Žr. *Akumuliatoriaus įkrovimas psl. 417*.

(Pav. 55)

Šviesos diodas	Akumuliatoriaus būseną
Žalias LED mirksi greitai.	Akumuliatorius įkraunamas.
Žalias LED mirksi lėtai.	Akumuliatorius įkrautas 80 %.
Žalias LED šviečia.	Akumuliatorius visiškai įkrautas.
Raudonas LED šviečia.	Žr. <i>Akumuliatoriaus įkroviklio gedimų šalinimas psl. 422</i> .
Raudonas LED mirksi greitai.	Žr. <i>Akumuliatoriaus įkroviklio gedimų šalinimas psl. 422</i> .

Akumuliatoriaus būsenos LED ant gaminio

Kai akumuliatorius įtaisytas į gaminį, akumuliatoriaus būseną rodo ant gaminio esantys šviesos diodai.

(Pav. 56)

Šviesos diodas	Akumuliatoriaus būseną
Šviečia 1, 2 ir 3 LED.	Visiškai įkrautas.
Šviečia 1 ir 2 LED.	Pakankamai įkrautas
Šviečia 1 LED.	Akumuliatoriaus įkrovos lygis yra mažas.
1 LED mirksi	Akumuliatorius išsekęs. Mirksi akumuliatoriaus būsenos indikatorius. Įkraukite akumuliatorių. Žr. <i>Akumuliatoriaus įkrovimas psl. 417</i> .

Akumuliatoriaus prijungimas prie įrenginio



PERSPĖJIMAS: Į gaminį dėkite tik POWER FOR ALL sistemos P4A 18 V ličio jonų akumuliatorius.

1. Įsitinkite, kad akumuliatorius visiškai įkrautas.
2. Įstatykite akumuliatorių į gaminio akumuliatoriaus laikiklį. Akumuliatorius turi lengvai įsistatyti į laikiklį. Jeigu nepavyksta, vadinasi įstatomas netinkamai.
 - a) „Aspire P5-P4A“ atveju: (Pav. 57)
 - b) „Aspire PE5-P4A“ atveju: (Pav. 58)
3. Akumuliatorių iki galo įstumkite į akumuliatoriaus laikiklį. Akumuliatorius bus užfiksuotas tada, kai išgirsite spragtelėjimą.
4. Įsitinkite, kad fiksuojamas užfiksuotas tinkamoje padėtyje.

Gaminio paleidimasAspire P5-P4A

1. Paspauskite įjungimo / išjungimo mygtuką ant naudotojo sąsajos (A). Įsižiebia šviesos diodai. (Pav. 59)
2. Paspauskite maitinimo jungiklio fiksatorių (B) kairėje arba dešinėje pusėje ir laikykite maitinimo jungiklį (C).

Gaminio paleidimasAspire PE5-P4A

1. Pastumkite fiksavimo mygtuką į priekį. (Pav. 37)
2. Paspauskite maitinimo jungiklio fiksatorių (A) kairėje arba dešinėje pusėje ir laikykite maitinimo jungiklį (B). (Pav. 60)

Šakų pjovimas



PERSPĖJIMAS: Būkite labai atidūs dirbdami netoli antžeminių elektros linijų. Kridamos šakos gali sukelti trumpąjį jungimą.

- Jei tik galima, atsistokite taip, kad šaką galėtumėte pjauti tinkamu kampu. (Pav. 61)
- Dideles šakas pjaukite dalimis, kad geriau numatytumėte jų kritimo vietą. Taip pat atkreipkite dėmesį, kad krentančios šakos gali atšokti nuo žemės ir kliudyti operatorių. (Pav. 62)
- Nepjaukite auglio ties jo pagrindu, nes tokia vieta lėčiau gis ir padidės užteršimo grybeliu pavojus. (Pav. 63)
- Naudokite ties pjovimo galvute esantį stabdiklį, kad pjaudami turėtumėte atramą. Tokiu būdu išvengsite pjovimo įtaiso šokinėjimo ant šakos. (Pav. 64)

- Prieš pjaudami visą šaką šiek tiek įpjaukite ją iš apačios. Tokiu būdu apsaugosite ją nuo lūžimo, dėl kurio lėčiau gytų pažeista vieta ir medžiui būtų padaryta didelė žala. Pjūvis neturėtų būti gilesnis negu ¼ šakos storio, kad neužstrigtų pjūklas. Traukiant pjovimo įtaisą iš šakos grandinė turi sukstis, kad įtaisas neįstrigtų medyje. (Pav. 65)
- Įsitinkinkite, kad pagrindas yra patogus stovėti, o darbui netrukdo jokios šakos, akmenys ar medžiai.



PERSPĖJIMAS: Jokių būdu neįjunkite maitinimo jungiklio, jei nematote viso pjovimo įtaiso.

Gaminio sustabdymas Aspire P5-P4A

1. Atleiskite maitinimo jungiklį.
2. Paspauskite įjungimo / išjungimo mygtuką ant naudotojo sąsajos. Šviesos diodai užgessta.
3. Paspauskite atlaisvinimo mygtuką ir ištraukite akumuliatorių. (Pav. 66)

Gaminio sustabdymas Aspire PE5-P4A

1. Atleiskite maitinimo jungiklį.
2. Pastumkite maitinimo jungiklio fiksatoriaus užrakto mygtuką atgal, kad užfiksuojumėte gaminį.
3. Paspauskite akumuliatoriaus atlaisvinimo mygtuką ir ištraukite akumuliatorių. (Pav. 67)
4. Jei reikia, nuimkite teleskopinį veleną nuo gaminio.

Techninė priežiūra

Įvadas



PERSPĖJIMAS: Prieš atlikdami produkto priežiūros darbus, perskaitykite ir supraskite saugos skyrių.



PERSPĖJIMAS: Prieš atlikdami gaminio priežiūros darbus, išimkite akumuliatorių.

Techninės priežiūros grafikas

Techninė priežiūra	Kasdien	Kas savaitę	Kas mėnesį
Nuvalykite išorines gaminio dalis sausa šluoste. Nenaudokite vandens.	X		
Įsitinkinkite, kad paleidimo ir sustabdymo mygtukas tinkamai veikia ir nėra pažeistas.	X		
Patikrinkite, ar maitinimo jungiklis ir jo užraktai funkcija veikia saugiai.	X		
Įsitinkinkite, kad visi valdikliai tinkamai veikia ir nėra pažeisti.	X		

Techninė priežiūra	Kasdien	Kas savaitę	Kas mėnesį
Pasirūpinkite, kad rankenos visuomet būtų sausas ir švarios. Pasirūpinkite, kad rankenos nebūtų alyvuotos arba tepaluotos.	X		
Išitikinkite, kad pjūklo grandinės gaubtas nepažeistas. Pakeiskite pjūklo grandinės gaubtą, jei jis pažeistas.	X		
Patikrinkite, ar gerai priveržtos varžlės ir varžtai.	X		
Išitikinkite, kad tinkamai veikia akumuliatoriaus atlaisvinimo mygtukai, ir užfiksukite akumuliatorių gaminyje.	X		
Išitikinkite, kad akumuliatorius įkroviklis veikia tinkamai.	X		
Išitikinkite, kad akumuliatorius nepažeistas.	X		
Patikrinkite, ar akumuliatorius įkrautas.	X		
Išitikinkite, kad akumuliatoriaus įkroviklis nepažeistas.	X		
Norint patikrinti pjūklo grandinės tepimą	X		
Pagaląskite pjūklo grandinę.	X		
Patikrinkite pjūklo grandinės įtempimą.	X		
Sutepkite pjūklo grandinę.	X		
Išitikinkite, kad pjūklo grandinė nesisuka nesuaktyvintus maitinimo jungiklio.	X		
Patikrinkite visus kabelius, movas ir jungtis. Patikrinkite, ar jos nepažeistos arba purvinos.		X	
Nuvalykite pjūklo grandinės gaudytuvą.		X	
Pašalinkite ant kreipiančiosios juostos briaunų susidariusius nelygumus.		X	
Patikrinkite jungtis tarp akumuliatoriaus ir gaminio. Patikrinkite jungtį tarp akumuliatoriaus ir akumuliatoriaus įkroviklio.			X
Išitikinkite, kad genėtuvas nepažeistas. Pažeistą genėtuvą pakeiskite.	Visus genėtuvo techninės priežiūros darbus turi atlikti įgaliotas Husqvarna prekybos atstovas.		
Patikrinkite grandinės varančiosios žvaigždutės nusidėvėjimą.	Pakeiskite varančiąją žvaigždutę po maždaug 20 valandų darbo arba dažniau, jei reikia.		

Pjovimo įrangos patikrinimas

- Išitikinkite, kad kniedės ir sujungimai neįskilę ir nėra laisvų kniedžių. Jei reikia, pakeiskite. (Pav. 68)
- Išitikinkite, kad pjūklo grandinė lengvai sulenkiamą. Pakeiskite pjūklo grandinę, jei ji standi.
- Palyginkite pjūklo grandinę su nauja pjūklo grandinę, kad nustatytumėte, ar kniedės ir grandys nesusidėvėjusios.
- Keiskite pjūklo grandinę, kai ilgiausia pjovimo danties dalis yra trumpesnė, nei 4 mm / 0,16 col. Taip pat pakeiskite pjūklo grandinę, jei pjovikliai įskilę. (Pav. 69)

Kreipiančiosios juostos ir pjūklo grandinės pakeitimas

1. Pasukite fiksavimo rankenėlę prieš laikrodžio rodyklę ir nuimkite apsauginį gaubtą (A). (Pav. 70)
2. Išimkite kreipiančiąją juostą su pritvirtinta pjūklo grandine.
3. Nuimkite pjūklo grandinę nuo kreipiančiosios juostos.
4. Įstatykite naują pjūklo grandinę į kreipiančiosios juostos griovelį.
5. Uždėkite naują kreipiančiąją juostą su grioveliu (B) ant varžto (E), o angą (D) – ant kreipiančiosios juostos kaiščio (F).
6. Įtaisykite pjūklo grandinę aplink varančiąją žvaigždutę (G). Įsitinkinkite, kad pjovimo dantukai nukreipti nuo varančiosios žvaigždutės (C).
7. Uždenkite apsauginį gaubtą (A) ir pasukite fiksavimo rankenėlę pagal laikrodžio rodyklę.
8. Priveržkite pjūklo grandinę. Žr. *Pjūklo grandinės įtempimo reguliavimas psl. 420* ir skaitykite instrukcijas.

Pjūklo grandinės galandimas

Informacija apie kreipiančiąją juostą ir pjūklo grandinę



PERSPĖJIMAS: Naudodami grandininį pjūklą arba atlikdami jo priežiūrą, mūvėkite apsaugines pirštines. Nejudanti pjūklo grandinė taip pat gali sužaloti.

Pakeiskite susidėvėjusią arba pažeistą kreipiančiąją juostą arba pjūklo grandinę Husqvarna rekomenduojamais kreipiančiosios juostos arba pjūklo grandinės deriniais. Tai būtina, norint palaikyti produkto saugumo funkcijas. Žr. *Priedai psl. 424*, kur pateiktas mūsų rekomenduojamų pakaitinių juostų ir grandinių derinių sąrašas.

- Kreipiančiosios juostos ilgis, col. / cm. Informaciją apie kreipiančiosios juostos ilgį ir grandinės tipą paprastai galima rasti kreipiančiosios juostos gale.

(Pav. 71)

- Grandinės žingsnis, tarpai tarp pjūklo grandinės varančiųjų narelių turi atitikti tarpus tarp juostos žvaigždutės ir varančiosios žvaigždutės dantų.

(Pav. 72)

- Varančiųjų narelių skaičius Varančiųjų narelių skaičių nulemia kreipiančiosios juostos tipas.

(Pav. 73)

- Juostos griovelio plotis, col. / cm Kreipiančiosios juostos griovelio plotis turi būti toks pat, kaip ir grandinės varančiųjų narelių plotis.

(Pav. 74)

- Kreipiančioji juosta privalo tikti gaminiui.

(Pav. 75)

- Varantysis narelis, mm / col.

(Pav. 76)

Bendra informacija apie pjoviklį palandinimą

Nenaudokite atšipusios pjūklo grandinės. Jei pjūklo grandinė atšipusi, turite labiau spausti, kad kreipiančioji juosta praeitų per medį. Jei pjūklo grandinė labai atšipusi, nebus medienos pjūvenų, tik pjovimo dulksės.

Aštri pjūklo grandinė lengvai eina per medį, o medienos pjūvenos yra ilgos ir stambios.



PERSPĖJIMAS: Atatrankos jėga smarkiai padidėja, jei nesilaikote galandimo nurodymų.

Pasižymėkite: Žr. *Pjovimo dantukų galandimas psl. 420* jei reikia informacijos apie pjūklo grandinės galandimą.

Pjovimo dantukų galandimas

1. Pjovimo dantukus galąskite naudodamiesi apvaliaja dilde ir galandimo šablonu. (Pav. 77)

Pasižymėkite: Žr. *Priedai psl. 424* jei reikia informacijos apie tai, kokią dildę ir galandimo šabloną Husqvarna rekomenduoja jūsų pjūklo grandinei.

2. Tinkamai uždėkite galandimo šabloną ant pjovimo dantuko. Žr. kartu su galandimo šablonu pateiktą instrukciją.
3. Braukite dilde nuo vidinės pjovimo dantukų pusės link išorinės pusės. Traukdami spauskite silpniau. (Pav. 78)
4. Pagaląskite visus pjovimo dantukus vienoje pusėje.
5. Apverskite gaminį ir pagaląskite dantukus kitoje pusėje.
6. Patikrinkite, ar visi pjovimo dantukai yra vienodo ilgio.

Pjūklo grandinės įtempimo reguliavimas



PERSPĖJIMAS: Netinkamai įtempta pjūklo grandinė gali nušokti nuo kreipiančiosios juostos ir rimtai arba mirtinai sužeisti.

Naudojama pjūklo grandinė pailgėja. Svarbu reguliariai reguliuoti pjūklo grandinės įtempimą, kad jis būtų tinkamas. Prieš naudodami gaminį patikrinkite pjūklo grandinės įtempimą. Pjūklo grandinę įtempkite kuo labiau, bet ją turi būti įmanoma laisvai sukti aplink ranka.

Pasižymėkite: Nauja pjūklo grandinė turi įvažinėjimo laikotarpį. Šiuo laikotarpiu įtempimą tikrinkite dažniau.

1. Pasukite grandinės įtempimo reguliatorių pagal laikrodžio rodyklę, kad priveržtumėte pjūklo grandinę. Kuo labiau įtempkite pjūklo grandinę. Ji turi būti įtempta prie kreipiančiosios juostos. (Pav. 79)

Pasižymėkite: Sukite reguliatorių aukštyn (+), kad įtemptumėte, ir žemyn (-), kad atpalaiduotumėte. Pjūklo grandinė įtempta tinkamai, kai ją galima lengvai sukti rankomis, bet ji yra prisiglaudusi prie kreipiančiosios juostos.

2. Patikrinkite, ar galite pjūklo grandinę rankomis laisvai sukti aplink ir ar ji standžiai priglundusi prie kreipiančiosios juostos. (Pav. 80)

Pjovimo įrangos sutepimas



PERSPĖJIMAS: Dėl blogo pjovimo įrangos tepimo grandinė gali trūkti ir sunkiai ar net lemtingai sužeisti.



PERSPĖJIMAS: Nenaudokite panaudotos alyvos! Panaudota alyva yra kenksminga žmonėms, gaminiui ir aplinkai.

Pjūklo grandinės alyva

- Naudokite gerai su pjūklo grandine sukimbančią pjūklo grandinės alyvą. Pjūklo grandinės alyva turi išlaikyti klampumą visomis oro sąlygomis, pvz., karštą vasarą ir šaltą žiemą.
- Naudokite „Husqvarna“ grandinės alyvą, norėdami ilgiausio pjūklo grandinės tarnavimo laiko ir norėdami kuo labiau sumažinti žalą aplinkai. Jei „Husqvarna“ pjūklo grandinės alyvos neturite, naudokite įprastą pjūklo grandinės alyvą.
- Vietovėse, kur pjūklo grandinių tepimo alyvos negalima įsigyti, naudokite „X-Guard BIO“ grandinės alyvą.

- Įsitinkite, kad pjūklo grandinė tinkamai sutepama. Įpilkite grandinės alyvos ir, jei reikia, patikrinkite, kaip tepama pjūklo grandinė.

Kreipiančiosios juostos patikra

1. Patikrinkite, ar ant kreipiančiosios juostos briaunos nėra šerpetų. Dilde pašalinkite nelygumus. (Pav. 81)
2. Išvalykite kreipiančiosios juostos griovelį. (Pav. 82)
3. Apžiūrėkite, ar nesusidėvėjęs kreipiančiosios juostos griovelis. Jei reikia, pakeiskite kreipiančiąją juostą. (Pav. 83)
4. Patikrinkite, ar kreipiančiosios juostos galas nėra pažeistas arba labai susidėvėjęs. (Pav. 84)
5. Kasdien apskukite kreipiančiąją juostą, kad ji tarnautų ilgiau. (Pav. 85)

Įrenginio, akumulatoriaus ir akumuliatorių įkroviklio valymas

1. Baigę darbą nuvalykite įrenginį sausa šluoste.
2. Nuvalykite akumuliatorių ir akumuliatorių įkroviklį sausa šluoste. Akumulatoriaus uždėjimo takeliai turi būti švarūs.
3. Prieš naudodami, patikrinkite ar švarūs akumulatorius ir akumuliatorių įkroviklio gnybtai.
4. Nuvalykite vidinį apsauginio gaubto paviršių šepečiu.

Akumulatoriaus ir akumuliatoriaus įkroviklio patikra

1. Patikrinkite, ar nepažeistas akumulatorius, pvz., nėra įtrūkimų.
2. Patikrinkite, ar nepažeistas akumuliatorių įkroviklis, pvz., nėra įtrūkimų.
3. Įsitinkite, kad akumuliatoriaus įkroviklio prijungimo laidas nepažeistas ir be įtrūkimų.

Gedimai ir jų šalinimas

Naudotojo sąsaja Aspire P5-P4A

Problema	Galimi gedimai	Galimas sprendimas
Mirksi žalios spalvos paleidimo šviesos diodas.	Nepakankama baterijos įtampa.	Įkraukite akumuliatorių.

Problema	Galimi gedimai	Galimas sprendimas
Mirksi raudonas klaidos LED indikatorius.	Perkrova.	Pjovimo įtaisas yra užsikirtęs. Sustabdykite gaminį. Išimkite akumuliatorių. Pašalinkite nepageidaujamas medžiagas nuo pjovimo įtaiso. Atlaisvinkite grandinę.
	Temperatūros svyravimai.	Leiskite produktui atvėsti.
	Maitinimo jungiklis ir paleidimo mygtukas spaudžiami vienu metu.	Atleiskite maitinimo jungiklį ir nuspauskite užvedimo mygtuką.
Žalias ir raudonas LED mirksi pakaitomis.	Akumuliatorius išsekęs.	Įkraukite akumuliatorių.
	Akumuliatorius sugedo.	Kreipkitės į savo techninės priežiūros atstovą.

Akumulatoriaus įkroviklio gedimų šalinimas

Akumulatoriaus įkroviklio LED	Priežastis	Sprendimas
Žalias LED šviečia, o raudonas LED mirksi.	Akumuliatorius netinkamai įdėtas į akumulatoriaus įkroviklį.	Išimkite akumuliatorių iš įkroviklio ir vėl į jį įdėkite.
	Akumulatoriaus jungimo gnybtai nešvarūs.	Nuvalykite akumulatoriaus jungimo gnybtus.
	Aplinkos temperatūra per aukšta arba per žema.	Akumulatoriaus įkroviklį naudokite nuo 0 iki +35 °C temperatūros sąlygomis.
	Akumuliatorius sugedo.	Pakeiskite akumuliatorių.
Žalias ir raudonas LED nešviečia.	Akumulatoriaus įkroviklis netinkamai prijungtas prie elektros maitinimo tinklo lizdo.	Prijunkite akumulatoriaus įkroviklį prie maitinimo lizdo.
	Sugedęs elektros maitinimo tinklo lizdas.	Prijunkite įkroviklį prie informacinėje plokštelėje nurodytos įtampos ir dažnio maitinimo šaltinio.
	Pažeistas akumulatoriaus įkroviklio laidas.	Kreipkitės į patvirtintą techninės priežiūros atstovą.
	Akumulatoriaus kroviklis pažeistas.	
Kitos klaidos.	Jei atsiranda kitų klaidų, įsitinkinkite, kad gaminys išjungtas, išimkite akumuliatorių ir kreipkitės į patvirtintą techninės priežiūros atstovą.	

Gabenimas ir laikymas

Gabenimas ir laikymas

- Pateikiamam ličio jonų akumuliatoriui taikomos pavojingų krovinių gabenimo taisyklės.
- Laikykitės specialių komercinių krovinių gabenimui, įskaitant trečiųjų šalių ar tarpininko transporto

priemonėmis, taikomų reikalavimų dėl pakavimo ir ženklavimo.

- Pasitarkite su pavojingų medžiagų gabenimo specialistu prieš siųsdami įrenginį. Laikykitės visų taikomų nacionalinių reikalavimų.

- Pakuodami akumuliatorių uždėkite juosta ant atvirų kontaktų. Tvirtai supakuokite akumuliatorių, kad jis nejudėtų.
- Sandėliavimo ar transportavimo metu atjunkite akumuliatorių.
- Akumuliatorių ir akumuliatorių įkroviklį laikykite sausoje, drėgnoje ir teigiamos temperatūros vietoje.
- Nelaikykite akumuliatoriaus tokioje vietoje, kur gali susidaryti statiniai krūviai. Nelaikykite akumuliatoriaus metalinėje dėžutėje.
- Laikykite akumuliatorių vietoje, kurios temperatūra nuo $-20\text{ }^{\circ}\text{C}$ / $-4\text{ }^{\circ}\text{F}$ iki $+50\text{ }^{\circ}\text{C}$ / $122\text{ }^{\circ}\text{F}$, saugokite nuo tiesioginių saulės spindulių.
- Laikykite akumuliatorių įkroviklį vietoje, kurios temperatūra nuo $5\text{ }^{\circ}\text{C}$ / $41\text{ }^{\circ}\text{F}$ iki $45\text{ }^{\circ}\text{C}$ / $113\text{ }^{\circ}\text{F}$, saugokite nuo tiesioginių saulės spindulių.
- Akumuliatoriaus įkroviklį naudokite, tik kai aplinkos temperatūra yra $0\text{--}32\text{ }^{\circ}\text{C}$ / $35\text{--}95\text{ }^{\circ}\text{F}$.
- Gaminį laikykite aplinkoje, kurios temperatūra nuo $-40\text{--}+60\text{ }^{\circ}\text{C}$ ($-40\text{--}140\text{ }^{\circ}\text{F}$).
- Prieš saugodami ilgesnį laiką pasirūpinkite, kad akumuliatorius būtų įkrautas 30–50 %.
- Akumuliatorių įkroviklį laikykite uždaroje ir sausoje patalpoje.
- Saugodami išimkite akumuliatorių iš akumuliatoriaus įkroviklio. Neleiskite vaikams ar kitiems

- nepatvirtintiems asmenims liesti įrenginio. Įrenginį laikykite užrakinamoje vietoje.
- Prieš saugodami gaminį ilgesnį laiką, išvalykite jį ir atlikite visus techninės priežiūros darbus.
- Transportuodami ar sandėliuodami įrenginį naudokite įrenginio transportavimo apsaugą, kad išvengtumėte sužalojimų ar produkto sugadinimo.
- Gabendami saugiai pritvirtinkite įrenginį.

Akumuliatoriaus, akumuliatorių įkroviklio ir įrenginio šalinimas

Tolesnis simbolis nurodo, kad įrenginys nepriskiriamas buitiniams atliekoms. Nuvežkite jį į elektros ir elektronikos įrenginių perdirbimo punktą. Taip saugosite nuo taršos aplinką ir žmones.

Daugiau informacijos kreipkitės į atsakingas vietas institucijas, buitinių atliekų priežiūros tarnybą ar prekybos atstovą.

(Pav. 23)

Pasižymėkite: Simbolis, rodomas ar įrenginio arba įrenginio pakuotės.

Techniniai duomenys

Techniniai duomenys

	Aspire P5-P4A	Aspire PE5-P4A
Variklis		
Tipas	PMDC 18 V	PMDC 18 V
Grandinės greitis, m/s	4,9	4,9
Svoris		
Be akumuliatoriaus, kg/sv.	1,6 / 3,5	3,1 / 6,8
Skleidžiamas triukšmas ⁵²		
Garso galios lygis, matuojamas dB (A)	88	88
Garso galios lygis, garantuojamas L_{WA} dB (A)	91	90
Garso lygiai ⁵³		

⁵² Triukšmas, skleidžiamas į aplinką, išmatuotas kaip garso galia (L_{WA}) pagal EB direktyvą 2000/14/EB. Skirtumas tarp garantuojamojo ir matuojamojo garso stiprumo yra tas, kad pagal Direktyvą 2000/14/EB garantuojamasis garso stiprumas apima ir matavimo rezultatų sklaidą bei nukrypimus tarp skirtingų to pačio modelio įrenginių.

⁵³ Pagal ISO 22868 ekvivalentiškas garso slėgio lygis apskaičiuojamas kaip skirtingų garso slėgio lygių įvairiomis darbo sąlygomis dinaminės svertinės energijos suma. Tipiška ekvivalentiško garso slėgio lygio statistinė sklaida turi standartinį 3 dB (A) nuokrypį.

	Aspire P5-P4A	Aspire PE5-P4A
Ekvivalentinis operatoriaus ausį veikiantis garso slėgis, dB (A)	75	74
Vibracijos lygis ⁵⁴		
Vibracijos lygis rankenoje išmatuotas pagal ISO 22867, m/s²		
Sustumta, priekinė rankena / galinė rankena	–	0,5 / 0,5
Ištraukta, priekinė rankena / galinė rankena	–	0,3 / 0,3
Pagrindinė rankena / pagalbinė rankena	0,8 / 0,4	–

Patvirtinti akumulatoriai

mažiausiai 4,0 Ah akumulatorius, kad būtų užtikrintas geriausias veikimas.

Šis gaminytis gali būti naudojamas su visais **POWER FOR ALL** akumulatoriais. Rekomenduojame naudoti

Akumulatorius	P4A 18-B45	P4A 18-B72
Tipas	Ličio jonų	Ličio jonų
Akumulatoriaus talpa, Ah	2,5	4,0
Nominali įtampa, V	18	18
Svoris, kg	0,35	0,65
Elementų skaičius (ličio jonų)	5	10

Patvirtinti akumuliatorių įkrovikliai

Akumulatoriaus įkroviklis	P4A 18-C70
Įvado įtampa, V	Žr. įkroviklio techninių duomenų informaciją.
Dažnis, Hz	50–60
Galia, W	70

Priedai

Kreipiančiosios juostos ir pjūklo grandinės deriniai

Toliau išvardinti deriniai yra patvirtinti CE ženklui.







⁵⁴ Pateiktuose atitinkamo vibracijos lygio duomenyse yra 1,5 m/s² tipiška statistinė sklaida (standartinis nuokrypis).

Kreipiančioji juosta			Pjūklo grandinė	
Ilgis, coliai	Žingsnis, coliai	Tarpamatis, mm	Tipas	Ilgis, varančiųjų narelių skaičius
5	1/4 col.	1,1	SP11G	32

Pjovimo grandinės galandimas ir galandimo šablonas

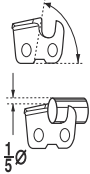
Jei nežinote, kurią pjūklo grandinę naudojate su savo gaminiu, kreipkitės į savo pardavimo atstovą.

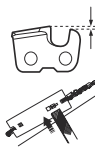
Naudokite rekomenduojamą galandimo šabloną, kad nugalstumėte tinkamu kampu. Be to, rekomenduojamą matuoklį rekomenduojama naudoti ir grandinei galšti.

						
	mm / col.				mm / col.	
SP11G	3,5 / 9/64	60°	30°	0°	0,4 / 0,016	5299371-01

Atitikties deklaracija

ES atitikties deklaracija

Mes, **Husqvarna AB**, SE-561 82 Huskvarna, Švedija, tel. +46-36-146500, atsakingai patvirtiname, kad gaminy:

Aprašymas	Akumulatorinis genėtuvas ir stiebinis genėtuvas
Gamintojas	Husqvarna
Tipas / modelis	Aspire P5-P4A, Aspire PE5-P4A
Identifikacijos numeris	Serijos numeriai nuo šios datos: 2022 ir vėlesni

visiškai atitinka šias ES direktyvas ir reglamentus:

Direktyva / reglamentas	Aprašymas
2006/42/EB	„dėl mašinų“
2014/30/ES	dėl elektromagnetinio suderinamumo
2011/65/ES	„dėl tam tikrų pavojingų medžiagų naudojimo elektros ir elektroninėje įrangoje apribojimo“
2000/14/EB	„dėl į aplinką skleidžiamo triukšmo“

ir kad laikomasi šių standartų ir (arba) techninių specifikacijų: EN 62841-1:2015/A11:2022, EN ISO 11680-1:2021, EN ISO 12100:2010, EN IEC 55014-1:2021, EN IEC 55014-2:2021, EN IEC 63000:2018.

DEKRA Testing and Certification GmbH,
Handwerkstraße 15, 70565 Stuttgart, Germany, 0158
atliko savanorišką EB tipo patikrą pagal Mašinų
direktyvos (2006/42/EB) 12 straipsnio 3b punktą. ES tipo
patikros sertifikato numeris: 4815039.22006.

Taikoma atitikties įvertinimo procedūra, vadovaujantis
2000/14/EB direktyvos V priedu.

Daugiau informacijos apie triukšmo emisiją žr. *Techniniai duomenys psl. 423.*

Huskvarna, 2022-06-22



Claes Losdal, Mokslinių tyrimų ir plėtros skyriaus
vadovas, „Husqvarna AB“

Atsakingas už techninę dokumentaciją



Licencijos

Autorių teisės © 2012–2020 „STMicroelectronics“

Garantija netaikoma defektams, atsiradusiems dėl įprasto susidėvėjimo, aplaidumo, netinkamo naudojimo, neteisėto taismo arba siurbimo aparato prijungimo prie netinkamos įtampos lizdo.

Visos teisės saugomos.

Tolesnis platinimas (persikirstymas) ir naudojimas šaltinio bei dvejetainėmis formomis, su pakeitimais arba be jų, leidžiamas, jei laikomasi toliau nurodytų sąlygų:

- Atlikus šaltinio kodo tolesnius platinimus (persikirstymus), turi būti išsaugotas pirmiau minėtas pranešimas dėl autorių teisių, sąlygų sąrašas ir toliau pateiktas atsakomybės ribojimo pareiškimas.
- Atlikus tolesnius platinimus (persikirstymus) dvejetainine forma, platinant pateikiamoje dokumentacijoje ir (arba) kitoje medžiagoje turi būti atkurtas pirmiau minėtas pranešimas dėl autorių teisių, sąlygų sąrašas ir toliau pateiktas atsakomybės ribojimo (atsisakymo) pareiškimas.
- Neturint specialaus išankstinio rašytinio leidimo, iš šios programinės įrangos gautiems produktams patvirtinti ar reklamuoti negali būti naudojamas nei įmonės „STMicroelectronics“ pavadinimas, nei jos bendraautorių pavadinimai.

ŠIA PROGRAMINĘ ĮRANGĄ AUTORIŲ TEISIŲ TURĖTOJAI IR BENDRAAUTORIAI PATEIKIA „KAIP YRA“ IR VISAS AIŠKIAS AR NUMANOMAS GARANTIJAS, ĮSKAITANT, BET NEAPSIRIBOJANT, NUMANOMAS GARANTIJAS DĖL TINKAMUMO PREKYBAI AR KONKREČIAI PASKIRČIAI, YRA ATSAKOMA SUTEIKTI. AUTORIŲ TEISIŲ TURĖTOJAS AR BENDRAAUTORIAI JOKIU ATVEJU NEATSAKO UŽ JOKIĄ TIESIOGINĘ, NETIESIOGINĘ, ATSTITKINĘ, SPECIALIAI PADARYTĄ, PADARYTĄ NORINT ĮSPĖTI (PAGAŠDINTI) AR PASEKMINE ŽALA (ĮSKAITANT, BET NEAPSIRIBOJANT, PAKAITINIŲ PREKIŲ AR PASLAUGŲ PIRKIMĄ, NAUDOJIMO, DUOMENŲ AR PELNO NUOSTOLIUS ARBA VERSLO VEIKLOS SUTRIKDYMĄ), PATIRTĄ AR TEORIŠKAI GALIMĄ PATIRTI DĖL ATSAKOMYBĖS, NESVARBU AR PAGAL SUTARTĮ, GRIEŽTOS ATSAKOMYBĖS SĄLYGĄ, AR PAGAL DELIKTĄ (ĮSKAITANT DĖL NEATSARGUMO, APLAUDIMO AR KITOKIOS KALTĖS), BET KURIUO ATVEJU KYLANČIĄ DĖL ŠIOS PROGRAMINĖS ĮRANGOS NAUDOJIMO, NET JEI APIE TOKIOS ŽALOS KILIMO GALIMYBĘ YRA PRANEŠTA.

„Apache 2.0“ licencija

Autorių teisės © 2009–2019 „Arm Limited“. Visos teisės saugomos.

Versija 2.0, 2004 m. sausis, <http://www.apache.org/licenses/>

NAUDOJIMO, ATKŪRIMO IR PLATINIMO NUOSTATOS IR SĄLYGOS

1. Apibrėžimai.

„**Licencija**“ reiškia naudojimo, atkūrimo ir platinimo nuostatas ir sąlygas, kaip apibrėžta šio dokumento 1–9 skirsniuose. „**Licencijos išdavėjas**“ reiškia autorių teisių savininką ar Licenciją suteikiančio autorių teisių savininko įgaliotą subjektą. „**Juridinis asmuo**“ reiškia veikiančio subjekto ir visų kitų subjektų, kurie šį subjektą kontroliuoja arba yra jo kontroliuojami arba bendrai su juo vykdo kontrolę, sąjungą. Šiame apibrėžime sąvoka „**kontrolė**“ reiškia (i) tiesioginę arba netiesioginę tokio subjekto teisę vadovauti arba valdyti pagal sutartį ar kitu būdu, arba (ii) tokio subjekto nuosavybės teisę turėti penkiasdešimt procentų (50 %) ar daugiau apyvartoje esančių (neapmokėtų) akcijų arba (iii) būti tikruoju savininku. „**Jūs**“ (arba „**Jūsūs**“) reiškia asmenį arba Juridinį asmenį, besinaudojantį šia Licencija suteiktais leidimais. „**Šaltinio**“ forma reiškia pageidaujamą pakeitimų atlikimo formą, įskaitant, bet neapsiribojant, programinės įrangos šaltinio kodo, dokumentacijos šaltinio ir konfigūracijos failų pakeitimų atlikimo formą. „**Objekto**“ forma reiškia bet kokią formą, gaunamą mechaniškai transformuojant ar paverčiant Šaltinio formą, įskaitant, bet neapsiribojant, kompiliuoto objekto kodo, sugeneruotos dokumentacijos ir konvertavimo į kitų tipų laikmenas, formą. „**Darbas**“ reiškia autorystės darbą, nesvarbu, Šaltinio ar Objekto forma, kurį galima atlikti pagal Licenciją, kaip nurodyta pranešime dėl autorių teisių, kuris yra įtrauktas į darbą arba prie jo pridėtas (pavyzdys pateiktas Priede toliau). „**Išvestiniai darbai**“ reiškia bet kokį darbą, nesvarbu, Šaltinio ar Objekto forma, kuris yra pagrįstas Darbu (arba iš jo gautas ir kurio atžvilgiu parengtos deraguotos versijos, anotacijos, detalizavimai ar kiti pakeitimai bendrai reiškia autorystės originalų darbą. Šioje Licencijoje sąvoka Išvestiniai darbai neapima darbų, kurie lieka atskiriami nuo šiamo dokumente minimų sąsajų. Darbo ir Išvestinių darbų arba yra paprasčiausiai su jais susiję (ar susieti pagal pavadinimą). „**Indėlis**“ (**bendraadarbiavimo**) reiškia bet kokį autorystės darbą, įskaitant originalią Darbo versiją ir bet kokius šio Darbo ar šiame dokumente minimų Išvestinių darbų pakeitimus, kuriuos specialiai pateikia Licencijos išdavėjas, kad juos į Darbą įtrauktų autorių teisių savininkas arba asmuo ar Juridinis asmuo, įgaliotas juos pateikti autorių teisių savininko vardu. Šiame apibrėžime sąvoka „**pateikta**“ reiškia bet kokią komunikacijos formą – elektroninę, žodinę ar rašytinę, kuria bendrauja Licencijos išdavėjas ar jo atstovai, įskaitant, bet neapsiribojant, komunikaciją naudojant elektroninio pašto adresų sąrašus, šaltinio kodo kontrolės sistemas ir problemų sekimo sistemas, kurias valdo Licencijos išdavėjas arba jo vardu veikiantis subjektas, siekiant aptarti ir tobulinti Darbą, tačiau neįskaitant komunikacijos, kurią autorių teisių savininkas akivaizdžiai pažymi ar kitaip raštu įvardija kaip „**Ne indėlis**.“ „**Bendraautorius**“ reiškia Licencijos išdavėją ar kitą asmenį arba Juridinį asmenį, kurio vardu Licencijos išdavėjas gauna Indėlių, kurį po to įtraukia į Darbą.

2. Autorių teisių licencijos suteikimas.

Atsižvelgiant į šios Licencijos nuostatas ir sąlygas, kiekvienas Bendraautorius šiuo dokumentu suteikia Jums neribotam laikui, pasaulinio masto, neišimtinę, nemokamą, neapmokestinamą autoriniais mokesčiais, neatšaukiamą autorių teisių licenciją atkurti bei paruošti Darbo Išvestinius darbus, viešai rodyti, viešai vykdyti, sublicencijuoti Darbą ir atitinkamus Išvestinius darbus Šaltinio arba Objekto forma.

3. Patento licencijos suteikimas.

Atsižvelgiant į šios Licencijos nuostatas ir sąlygas, kiekvienas Bendraautorius šiuo dokumentu suteikia Jums neribotam laikui, pasaulinio masto, neišimtinę, nemokamą, neapmokestinamą autoriniais mokesčiais, neatšaukiamą (išskyrus kaip nurodyta šiame skirsnyje) patento licenciją atlikti, nurodyti atlikti, naudoti, pasiūlyti parduoti, perduoti, importuoti ir kitaip perduoti Darbą, kai ši licencija taikoma tik tiems patento reikalavimams (apibrėžtims), licencijuotiniams tokio Bendraautoriaus, kurie yra neišvengiamai pažeidžiami jų paties (-ų) Indėlio (-ų) arba jų Indėlio (-ų) ir Darbo, kuriam toks (-ie) Indėlis (-iai) buvo pateiktas, derinio. Jeigu Jūs pradėsite ginčą (bylinėjimąsi) dėl patento su bet kuriuo subjektu (įskaitant kryžminio ieškinio arba priešieškinio iškėlimą) teigdami, jog Darbas ar į Darbą įtrauktas Indėlis tiesiogiai ar pagal bendraautorystės indėlį lemia patentų pažeidimą, tuomet bet kokios Jums pagal šią Licenciją šiam Darbui suteiktos patentų licencijos nutraukiamos nuo teisminės bylos iškėlimo datos.

4. Tolesnis platinimas (persikirstymas).

Jūs galite atkurti ir platinti šiame dokumente minimo Darbo ar Išvestinių darbų kopijas bet kokiose laikmenose, su pakeitimais arba be jų ir Šaltinio arba Objekto forma, jei Jūs laikotės toliau nurodytų sąlygų:

- Jūs privalote pateikti bet kuriems kitiems Darbo ar Išvestinių darbų gavėjams šios Licencijos kopiją; ir
- Jūs privalote pasirūpinti, kad į bet kokius pakeistus failus būtų įtrauktos gerai matomos pastabos, kuriose nurodyta, jog Jūs pakeitėte failus ir Jūs privalote išsaugoti Šaltinio forma visus Išvestinius darbus, kuriuos Jūs platinatė, visas pastabas dėl autorių teisių, patentų, prekių ženklų ir savybių priskyrimo iš Darbo Šaltinio formos, išskyrus tas pastabas, kurios nesusijusios su jokia Išvestinių darbų dalimi ir jai nepriskiriamos; ir
- Jeigu platinant Darbą įtraukiamas tekstinis failas „PASTABA“, tai Jūsų platinamuose Išvestiniuose darbuose turi būti įtraukta įskaitoma pastabų dėl savybių priskyrimo, esančių tokiaime faile PASTABA, kopija, išskyrus tas pastabas, kurios nesusijusios su jokia Išvestinių darbų dalimi ir jai nepriskiriamos, mažiausiai vienoje iš šių vietų: tekstiniam faile PASTABA, kuris platinamas kartu su Išvestiniais darbais, Šaltinio formoje arba dokumentacijoje, jei numatyta, jog turi būti pateikta kartu su Išvestiniais darbais, arba Išvestinių darbų sugeneruotame ekrane, jei ir kai tokios ekranių šalių pastabos įprastai pasirodo ekrane. PASTABOS failo turinys

yra tik informacinio pobūdžio ir Licencijos turinio nepakeičia. Jūs galite įtraukti savo pastabas dėl savybių priskyrimo į Išvestinius darbus, kuriuos Jūs platinatė, kartu arba kaip priedą prie Darbo teksto PASTABA, jeigu tokios papildomos pastabos dėl savybių priskyrimo negali būti aiškinamos kaip pakeičiančios Licencijos turinį. Jūs galite įtraukti savo pareiškimą dėl autorių teisių į savo pakeitimus ir galite pateikti papildomas ar kitas licencijos nuostatas ir sąlygas dėl jūsų pakeitimų arba, bendrai, dėl bet kokių Išvestinių darbų naudojimo, atkūrimo arba platinimo, jeigu Jūs kitoks Darbo naudojimas, atkūrimas ar platinimas atitinka šioje Licencijoje išdėstytas sąlygas.

5. Indėlių pateikimas.

Jei Jūs aiškiai nenurodote kitaip, bet koks Indėlis, kurį Jūs specialiai pateikiate Licencijos išdavėjui įtraukti į Darbą, turi atitikti šios Licencijos nuostatas ir sąlygas be jokių papildomų nuostatų ir sąlygų. Nepaisant pirmiau išdėstytų sąlygų, nė viena šiame dokumente pateikta sąlyga nepašalina arba nepakeičia jokių atskiros licencijos sutarties, kurią galbūt yra tekę įgyvendinti su Licencijos išdavėju dėl tokių Indėlių, sąlygų.

6. Prekių ženklai.

Ši Licencija nesuteikia leidimo naudoti Licencijos išdavėjo prekių pavadinimų, prekių ženklų, paslaugų ženklų ar produktų pavadinimų, išskyrus atvejus, kai to pagrįstai ir įprastai reikia Darbo klivei apibūdinti ir failo PASTABA turiniui atkurti.

7. Garantijos ribojimas (atsakymas).

Licencijos išdavėjas pateikia Darbą (o kiekvienas Bendraautorius – savo Indėlius) PAGAL „KAIP YRA“, NESUTEIKDAMAS GARANTIŲ IR NETAIKYDAMAS KITOKIŲ SĄLYGŲ, aiškių ar numanomų, įskaitant, bet neapsiribojant, bet kokias garantijas ar sąlygas dėl PAVADINIMO, NEPAŽEIDŽIAMUMO, TINKAMUMO PREKYBAI AR KONKREČIAI PASKIRČIAI, nebent to reikalauja galiojantys įstatymai arba susitariama raštu. Tik Jūs esate atsakingi už Darbo tinkamumo naudoti ar toliau platinti (persikirstyti) nustatymą ir prisiimate visą riziką, susijusią su teise naudotis leidimais pagal šią Licenciją. 8. Atsakomybės ribojimas. Joks Bendraautorius jokių atveju ir pagal jokią teisės teoriją, nesvarbu, ar pagal deliktą (įskaitant dėl neatsargumo, aplaidumo), sutartį ar dėl kitokios kaltės neatsako prieš Jus už žalą, įskaitant bet kokią tiesioginę, netiesioginę, specialiai padarytą, atsitiktinę ar pasekminę bet kokio pobūdžio žalą, kylančią dėl šios Licencijos arba Darbo naudojimo ar negalėjimo naudoti (įskaitant, bet neapsiribojant, žalą, patirtą dėl prestižo praradimo, darbų sustabdymo (pastovų), kompiuterių gedimų ar trikčių, ar kitokio pobūdžio komercinės žalos ar nuostolių), net jei tokiam Bendraautoriui apie tokios žalos kilimo galimybę yra pranešta, nebent to reikalauja galiojantys įstatymai (pavyzdžiui, tyčinių arba didelio neatsargumo, aplaidumo veiksmų atveju) arba susitariama raštu.

9. Garantijos ar Papildomos atsakomybės prisiėmimas.

Toliau platindami (perskirstydami) šiaame dokumente minimą Darbą ar Išvestinius darbus, Jūs galite rinktis galimybę siūlyti ir nustatyti bei imti mokesčių už paramos, garantijos, žalos atlyginimo ar kitų atsakomybės įsipareigojimų bei prievolių ir (arba) teisių, susijusių su šia Licencija, prisiėmimą. Tačiau, prisiėmdami tokius įsipareigojimus bei prievoles, Jūs galite veikti tik savo vardu bei atsakomybe, o ne kito Bendraautorius vardu, ir tik tokiu atveju, jei Jūs sutinkate atlyginti žalą, ginti ir apsaugoti kiekvieną Bendraautorių nuo bet kokios tokiam Bendraautoriui iškilusios atsakomybės arba jam pareikštų pretenzijų, tuo, jog Jūs prisiimate atitinkamą garantiją ar papildomą atsakomybę. NUOSTATŲ IR SĄLYGŲ PABAIGA

Sadržaj

Uvod.....	430	Prijevoz i skladištenje.....	445
Sigurnost.....	432	Tehnički podaci.....	445
Sastavljanje Aspire PE5-P4A.....	439	Dodaci.....	447
Rad.....	439	Izjava o sukladnosti.....	448
Održavanje.....	441	Licence.....	449
Rješavanje problema.....	444		

Uvod

Opis proizvoda

Proizvod Husqvarna Aspire P5-P4A je baterijski obrezivač.

Proizvod Husqvarna Aspire PE5-P4A je baterijski štapni obrezivač s teleskopskom funkcijom.

Neprestano radimo na povećanju vaše sigurnosti i učinkovitosti tijekom rada. Za više informacija obratite se servisnom distributeru.

Pregled proizvoda

(Sl. 1)

1. Obrezivač
2. Štitnik lanca pile
3. Vodilica
4. Gumb za zaključavanje zaštitnog poklopca
5. Blokada okidača paljenja, obrezivač
6. Okidača paljenja, obrezivač
7. Korisničko sučelje
8. Glavna ručka, obrezivač
9. Baterija
10. Pričvrtni kotačić za obrezivač
11. Vratilo
12. Teleskopska funkcija
13. Gumb za blokadu
14. Okidača paljenja, štapni obrezivač
15. Blokada okidača paljenja, štapni obrezivač
16. Gumbi za otpuštanje baterije
17. Priključak
18. Punjač baterije
19. Indikator uključenog napajanja i upozorenja
20. Transportni štitnik
21. Korisnički priručnik
22. Kuka za obrezivač, vijci i tiple za zid
23. Kuka za štapni obrezivač, vijci i tiple za zid
24. Biološko ulje za lanac
25. Šesterokutni ključ

Namjena

Proizvod se upotrebljava za rezanje grana i grančica. Proizvod nemojte koristiti za druge zadatke.

Kratke upute

Skenirajte QR kod kako biste saznali kako upotrebljavati proizvod.

(Sl. 27)

Simboli na proizvodu

- (Sl. 2) UPOZORENJE: Ovaj proizvod može biti opasan i izazvati teške ozljede ili smrt rukovatelja ili drugih osoba. Budite oprezni i pravilno upotrebljavajte ovaj proizvod.
- (Sl. 3) Prije upotrebe proizvoda pažljivo pročitajte priručnik za rukovatelja i dobro usvojite upute.
- (Sl. 4) Za Aspire P5-P4A: Upotrebljavajte odobrenu zaštitu za oči.
- (Sl. 5) Za Aspire PE5-P4A: Na lokacijama na kojima postoji opasnost od padajućih predmeta nosite zaštitnu kacigu. Upotrebljavajte odobrenu zaštitu sluha. Upotrebljavajte odobrenu zaštitu za oči.
- (Sl. 6) Koristite odobrene zaštitne rukavice.
- (Sl. 7) Nosite čizme za teške uvjete rada otporne na klizanje. (Primjenjivo samo za štapni obrezivač).
- (Sl. 8) Istosmjerna struja.
- (Sl. 9) Nazivni napon, V
- (Sl. 10) Nemojte izlagati kiši.

(Sl. 11)	Nadolijevanje ulja za lanac	(Sl. 17)	Naljepnica emisije buke u okoliš u skladu s direktivama i propisima EU i UK te propisom Novog Južnog Walesa „Zaštita od radova u okolišu (kontrola buke) iz 2017“. Zajamčena razina jačine zvuka proizvoda navedena je u tehničkim podacima na stranici <i>Tehnički podaci na stranici 445</i> i na naljepnici.
(Sl. 12)	Smjer vrtnje, lanac pile.		
(Sl. 13)	Opasnost od ozljeda. Ruke držite dalje od lanca pile.		
(Sl. 14)	Okrenite ulijevo za otpuštanje kotačića, a udesno za zatezanje kotačića.	(Sl. 18)	Ni proizvod ni njegova ambalaža ne spadaju u kućanski otpad. Reciklirajte ga u reciklažnoj stanici za električnu i elektroničku opremu.
(Sl. 15)	Proizvod ispunjava primjenjive direktive EZ-a.		
(Sl. 16)	Ovaj je proizvod u skladu s važećim direktivama UK-a.		
(Sl. 21)	Ovaj proizvod nije električki izoliran. Ako proizvodom dodirnete ili dođete blizu visokonaponskih vodova, može doći do smrti ili ozbiljnih ozljeda. Struja lučno može skočiti s jedne točke u drugu. Povećanjem napona, povećava se i duljina električnog luka. Struja se također može provoditi kroz grane ili druge predmete, pogotovo ako su mokri. Uvijek održavajte barem 10 m udaljenosti između proizvoda i visokonaponskih vodova i/ili svih predmeta koji ih dodiruju. Ako morate raditi unutar ove sigurnosne udaljenosti, obavezno se obratite zaduženom distributeru električne energije radi isključenja napajanja prije početka rada.		
	Rukovatelj proizvoda mora tijekom rada ljudima ili životinjama onemogućiti pristup na udaljenost manju od 15 metara. (Primjenjivo samo za štampni obrezivač).		
(Sl. 22)	Serijski broj nalazi se na natpisnoj pločici ili laserskom ispisu. yyyy je godina proizvodnje, a ww je tjedan proizvodnje.		

Napomena: Drugi simboli/naljepnice na proizvodu odnose se na zahtjeve za certifikaciju za pojedina tržišta.

(Sl. 19) Punjač baterije upotrebljavajte i čuvajte isključivo u zatvorenom prostoru.

(Sl. 20) Dvostruka izolacija.

Simboli na bateriji i/ili punjaču baterija

(Sl. 23)	Reciklirajte ovaj proizvod u reciklažnoj stanici za električnu i elektroničku opremu. (Primjenjuje se samo u Europi)
(Sl. 24)	Baterije upotrebljavajte samo u proizvodima s partnerskim sustavima POWER FOR ALL.
(Sl. 25)	Zaštite bateriju od topline, npr. od trajne intenzivne sunčeve svjetlosti, plamena, prljavštine, vode i vlažnosti. Postoji opasnost od eksplozije i kratkog spoja.
(Sl. 26)	

Oštećenje proizvoda

U sljedećim okolnostima nećemo biti odgovorni za oštećenja proizvoda:

- proizvod nepravilno popravljen
- proizvod popravljen dijelovima koje nije proizveo proizvođač ili nemaju odobrenje proizvođača
- proizvod ima dodatnu opremu koje nije proizveo proizvođač ili nemaju odobrenje proizvođača
- proizvod nije popravljen u odobrenom servisnom centru ili kod ovlaštene osobe.

Proizvođač

Husqvarna AB

Drottninggatan 2, SE-561 82, Huskvarna, Sweden, tel: +46-36-146 500

Sigurnost

Sigurnosne definicije

Upozorenjima, oprezima i napomenama naglašavaju se posebno važni dijelovi priručnika.



UPOZORENJE: Koristi se kada nepoštivanje uputa iz priručnika može uzrokovati smrt ili ozljede rukovatelja ili promatrača.



OPREZ: Koristi se kada nepoštivanje uputa iz priručnika može uzrokovati oštećenje proizvoda ili drugih materijala u neposrednoj blizini.

Napomena: Koristi se prikaz neophodnih dodatnih informacija za zadanu situaciju.

Opća sigurnosna upozorenja za električne alate



UPOZORENJE: Pažljivo pročitajte sve sigurnosne upute i upozorenja. Nepoštivanje upozorenja i uputa može uzrokovati električni udar, požar i/ili ozbiljne ozljede.

Napomena: Spremite sva upozorenja i upute za buduće potrebe. Pojam "električni alat" u upozorenjima odnosi se na električni alat koji se napaja kabelom putem mrežne utičnice (ožičeni) ili električni alat na baterije (bežični).

Sigurnost na radnom mjestu

- **Radno mjesto mora biti čisto i dobro osvijetljeno.** Zakrčeni i tamni prostori čest su uzrok nesreća.
- **Nemojte upotrebljavati električne alate u eksplozivnim okruženjima, primjerice u blizini zapaljivih tekućina, plinova i prašine.** Električni alati stvaraju iskre koje mogu zapaliti prašinu ili isparenja.
- **Dok rukujete električnim alatom, pazite da u blizini nema djece ni promatrača.** Svako ometanje može uzrokovati gubitak nadzora nad strojem.

Električna sigurnost

- **Utičkači električnog alata moraju odgovarati utičnicama. Utičkač ni pod kojim uvjetima nemojte preinačavati. Nemojte upotrebljavati adapterske utičake s uzemljenim električnim alatima.** Neizmijenjeni utičači i odgovarajuće utičnice smanjuju opasnost od strujnog udara.

- **Izbjegavajte tjelesni kontakt s uzemljenim površinama kao što su cijevi, radijatori, štednjaci i hladnjaci.** Ako vam je tijelo uzemljeno, povećava se opasnost od strujnog udara.
- **Električne alate nemojte izlagati kiši ili vlažnim uvjetima.** Prodor vode u motorni alat povećava opasnost od strujnog udara.
- **Pazite na kabel. Kabel nemojte upotrebljavati za prenošenje, povlačenje ili isključivanje električnog alata. Kabel držite podalje od vrućine, ulja, oštrih rubova ili pokretnih dijelova.** Oštećeni ili isprepleteni kabeli povećavaju opasnost od strujnog udara
- **Kada električni alat upotrebljavate na otvorenom, morate upotrebljavati produžni kabel prikladan za upotrebu na otvorenom.** Upotrebom kabela predviđenog za rad na otvorenom smanjujete opasnost od strujnog udara.
- **Ako električnim alatom neizbježno morate rukovati na vlažnom mjestu, upotrebljavajte napajanje zaštićeno zaštitnom sklopkom (GFCI).** Korištenje sklopke GFCI smanjuje rizik od električnog udara.

Osobna sigurnost

- **Opasnost! Nemojte upotrebljavati u blizini električnih vodova.** Jedinica nije proizvedena za zaštitu od strujnog udara ako dođe u dodir s električnim vodovima koji se nalaze iznad glave korisnika. Pročitajte lokalne propise o sigurnim udaljenostima od podignutih električnih vodova i pazite da je položaj za rad siguran i zaštićen prije nego počnete raditi lancem pile obrezivačem s produžnom cijevi.
- **Budite usredotočeni, pazite što radite i razumno upravljajte električnim alatom. Električni alat nemojte upotrebljavati umorni ili pod djelovanjem droga, alkohola ili lijekova.** Trenutak nepažnje pri rukovanju električnim alatom može uzrokovati ozbiljne tjelesne ozljede.
- **Upotrebljavajte osobnu zaštitnu opremu. Uvijek nosite zaštitu za oči.** Pravilno korištenje zaštitne opreme, kao što su maska za prašinu, zaštitne cipele koje se ne kliču, kaciga i štitnici za uši smanjuje opasnost od ozljeda.
- **Sprječite nehotično pokretanje stroja. Prije podizanja ili prenošenja alata ili pak njegova priključivanja na napajanje i/ili bateriju sklopka mora biti u isključenom položaju (OFF).** Držanje prsta na prekidaču prilikom nošenja električnih alata ili priključivanje napajanja električnih alata kojima je prekidač uključen povećava rizik od nesreće.
- **Prije uključivanja električnog alata izvadite klin za prilagođavanje ili uklonite ključ.** Ako ključ ili klin ostanu na pokretnom dijelu električnog alata, može doći do tjelesnih ozljeda.
- **Ne posežite predaleko. Uvijek imajte dobar oslonac i održavajte ravnotežu.** To omogućuje bolju kontrolu električnog alata u neočekivanim situacijama.

- **Nosite prikladnu odjeću. Nemojte nositi široku odjeću ni nakit.** Kosu, odjeću i rukavice držite podalje od pomičnih dijelova. Široka odjeća, nakit ili duga kosa mogu zapeti u pokretnim dijelovima stroja.
- **Ako su priloženi uređaji za povezivanje mehanizama za izdvajanje i prikupljanje prašine, pripazite na njihovo pravilno priključivanje i upotrebu.** Upotreba mehanizma za prikupljanje prašine može smanjiti opasnosti uzrokovane prašinom.
- **Nemojte dopustiti da vam uslijed rutine nastale čestim primjenom alata pozornost popusti tako da zanemarite sigurnosna pravila.** Neoprezan rad u djeliću sekunde može uzrokovati ozbiljnu ozljedu.
- Jačina vibracija tijekom upotrebe električnog alata može se razlikovati od navedene ukupne vrijednosti ovisno o načinu upotrebe alata. Kako bi se zaštitio, rukovatelj mora odrediti sigurnosne mjere koje se temelje na procjeni izlaganja u stvarnim uvjetima upotrebe (u obzir treba uzeti sve dijelove u radnom ciklusu, kao što je broj isključivanja alata i rad u praznom hodu uz korištenje prekidača).

Upotreba i održavanje električnog alata

- **Nemojte preopterećivati električni alat.** Upotrebljavajte električni alat koja odgovara namjeni. Odgovarajući električni alat posao će obaviti bolje i sigurnije pri onoj brzini za koju je oblikovan.
- **Nemojte upotrebljavati električni alat ako mu se sklopka ne može uključiti i isključiti.** Električni alat kojim ne možete upravljati putem sklopke opasan je i potrebno ga je popraviti.
- **Isključite utikač iz izvora napajanja i/ili izvadite baterije iz električnog alata prije bilo kakvih izmjena, mijenjanja dodatka ili spremanja alata.** Te preventivne sigurnosne mjere smanjuju opasnost od nehotičnog pokretanja električnog alata.
- **Električne alate koji nisu u upotrebi skladištite izvan dohvata djece i osobama koje ne poznaju alat i nisu pročitale ove upute nemojte dopustiti rukovanje alatom.** Električni alati mogu biti opasni kada njima rukuju neiskusni korisnici.
- **Održavajte električne alate.** Provjerite jesu li spojni ili pokretni dijelovi pogrešno namješteni, je li neki dio oštećen te postoje li neki drugi uzroci koji bi mogli onemogućiti ispravan rad električnog alata. **Ako postoje oštećenja, popravite električni alat prije upotrebe.** Uzrok mnogim nesrećama jest loše održavanje električnih alata.
- **Alati za rezanje moraju biti oštri i čisti.** Ispravno održavani alati za rezanje s oštrim reznim oštricama neće se zablokirati te ih je lakše kontrolirati.
- **Upotrebljavajte električni alat, dodatke i dijelove itd. u skladu s ovim uputama, uzimajući u obzir radne uvjete i posao koji treba obaviti.** Upotreba električnih alata u neodgovarajuće svrhe može dovesti do opasnih situacija.
- **Ručke i prihvatne površine moraju biti suhe, čiste i bez tragova ulja i masti.** Klizave ručke i prihvatne površine u neočekivanim situacijama onemogućuju sigurno rukovanje i kontrolu na alatom.

Upotreba i čišćenje alata za bateriju

- **Bateriju punite samo punjačem koji navodi proizvođač.** Punjač prikladan za jednu vrstu baterije može uzrokovati opasnost od požara ako se upotrebljava s drugim baterijskim kompletom.
- **Upotrebljavajte električne alate samo s posebno namijenjenim baterijskim kompletima.** Upotreba bilo kojeg drugog baterijskog kompleta može izazvati rizik od ozljede ili požara.
- **Kad baterijski komplet ne upotrebljavate, držite ga dalje od drugih metalnih predmeta poput spojnice za papir, novčića, ključeva, čavala, vijaka ili drugih malih metalnih predmeta koji mogu spojiti priključke.** Kratki spoj priključaka baterije može uzrokovati opekline ili požar.
- **U uvjetima lošeg postupanja, iz baterije može štrcnuti tekućina; izbjegavajte dodir s njom. Ako slučajno dođe do dodira, isperite vodom. Ako tekućina dođe u dodir s očima, potražite i liječničku pomoć.** Tekućina koja štrcne iz baterije može izazvati iritacije ili opekline.
- **Nemojte upotrebljavati baterijski komplet ili alat koji je oštećen ili modificiran.** Oštećene ili izmijenjene baterije mogu se ponašati nepredvidivo te uzrokovati požar, eksploziju ili opasnost od ozljede.
- **Baterijski komplet i alat nemojte izlagati vatri ni ekstremnim temperaturama.** Izlaganje vatri ili temperaturama većima od 130 °C / 266 °F može dovesti do eksplozija.
- **Pridržavajte se svih uputa za punjenje, a baterijski komplet i alat nemojte puniti izvan temperaturnog raspona navedenog u uputama.** Neispravno punjenje ili držanje na temperaturama izvan navedenog raspona može oštetiti bateriju i povećati mogućnost od požara.

Servisiranje

- **Električni alat mora servisirati obučeni serviser s jednakim zamjenskim dijelovima.** Time se zadržava sigurnost električnog alata.
- **Oštećene baterijske pakete nikada nemojte servisirati.** Servisiranje baterijskih paketa dopušteno je samo proizvođaču ili ovlaštenim servisnim distributerima.

Sigurnosna upozorenja za štapni obrezivač – osobna zaštita

- **Tijekom upotrebe štapnog obrezivača sve dijelove tijela držite podalje od lanca pile.** Prije pokretanja štapnog obrezivača uvjerite se kako lanac pile nije u dodiru s predmetima iz okoline. Trenutak nepažnje tijekom rukovanja štapnim obrezivačem može uzrokovati uplitanje odjeće ili dijelova tijela u lanac pile.
- **Štapni obrezivač uvijek držite tako da je vaša desna ruka na stražnjoj dršci, a lijeva ruka na prednjoj.** Držanje lančane pile obrnutim rasporedom ruku povećava opasnost od tjelesnih ozljeda i nikada se ne smije koristiti.

- **Obrezaivač s produžnom cijevi držite samo za izoliranu površinu namijenjenu za držanje zato što lanac pile može dodirivati skriveno ožičenje ili vlastitu žicu.** Lanac pile koji dodiruje žicu pod naponom može provoditi struju kroz sve metalne dijelove štapnog obrezaivača i izložiti rukovatelja opasnosti od strujnog udara.
- **Nosite zaštitu za oči. Preporučuje se upotreba dodatne zaštitne opreme za sluh, glavu, ruke, noge i stopala.** Odgovarajuća zaštitna odjeća smanjit će tjelesne ozljede u slučaju letećih krhotina ili slučajnog dodira lanca pile.
- **Pazite da stalno imate primjeren oslonac, lančanom pilom rukujte samo kad stojite na čvrstoj, sigurnoj i ravnoj podlozi.** Skliske ili nestabilne površine, mogu uzrokovati gubitak ravnoteže ili gubitak kontrole nad štapnim obrezaivačem.
- **Prilikom rezanja napete grane pazite na odkakivanje.** Po prekidu napetosti vlakana u drvetu napeta grana može udariti rukovatelja i/ili nekontrolirano izbaciti štapni obrezaivač.
- **Budite iznimno pažljivi pri rezanju niskog raslinja i mladica.** Tanak materijal može se zaplesti u štapni obrezaivač i biti odbačen prema vama ili vas povlačenjem izbaciti iz ravnoteže.
- **Pratite upute za podmazivanje, zatezanje lanca i zamjenu vodilice i lanca.** Nepravilno zategnut ili podmazan lanac može puknuti ili povećati mogućnost povratnog trzaja.
- **Štapni obrezaivač prenosite samo držeći ga za prednju ručku, isključen i udaljen od tijela.** Prilikom prijevoza ili skladištenja štapnog obrezaivača obavezno postavite zaštitni pokrov na vodilicu. Pravilnom uporabom štapnog obrezaivača smanjuje se vjerojatnost slučajnog kontakta s lancem pile u pokretu.
- **Režite samo drvo. Štapni obrezaivač upotrebljavajte samo u propisane svrhe. Na primjer: štapnim obrezaivačem nemojte rezati plastiku, kamen ili građevinske materijale koji nisu od drveta.** Upotreba štapnog obrezaivača za radnje drugačije od onih za koje je namijenjen može uzrokovati opasne situacije.
- **Ručke moraju biti suhe, bez tragova ulja i masti.** Masne, nauljene ručke su skliske i uzrokuju manjak kontrole.
- **Nemojte pokušati oboriti stablo dok je shvatite opasnosti i načine za njihovo sprječavanje.** Pri obaranju stabla može doći do ozbiljnih ozljeda rukovatelja ili promatrača.
- **Ovaj štapni obrezaivač nije namijenjen za obaranje stabala.** Upotreba štapnog obrezaivača za radnje drugačije od onih za koje je namijenjen može uzrokovati ozbiljne ozljede rukovatelja ili promatrača.
- Preporučamo da novi korisnici vježbaju piljenje debala na nogarima ili postolju za piljenje.

Općenita sigurnosna upozorenja za obrezaivač s produžnom motkom

Prilikom uklanjanja zaglavijenog materijala, spremanja i servisiranja obrezaivača s produžnom motkom **pridržavajte se svih uputa. Prekidač mora biti isključen, a baterijski komplet izvađen.** Neočekivana aktivacija obrezaivača s produžnom motkom prilikom čišćenja zaglavijenog materijala ili servisiranja može rezultirati teškim tjelesnim ozljedama.

Opće sigurnosne upute



UPOZORENJE: Prije upotrebe proizvoda pročitajte upute upozorenja u nastavku.

- Uklonite bateriju kako biste spriječili slučajno pokretanje proizvoda.
- Ako ga upotrebljavate neoprezno ili nepravilno, ovaj proizvod je opasan alat. Ovaj proizvod može izazvati teške ozljede ili smrt rukovatelja ili drugih osoba.
- Nemojte upotrebljavati proizvod ako su mu promijenjene početne specifikacije. Nemojte mijenjati dio proizvoda bez odobrenja proizvođača. Upotrebljavajte isključivo dijelove s odobrenjem proizvođača. Nepravilno održavanje može uzrokovati ozljede ili smrt.
- Pregledajte proizvod prije upotrebe. Pogledajte *Sigurnosni uređaji na proizvodu na stranici 436 i Održavanje na stranici 441*. Nemojte upotrebljavati proizvod koji je izmijenjen ili neispravan. Provedite sigurnosne provjere, održavanje i servis opisane u ovom priručniku.
- Djecu treba nadzirati kako se ne bi igrala s proizvodom. Upotrebu ili servisiranje proizvoda i/ili baterije nikada nemojte prepuštiti djeci ili osobama bez odgovarajuće obuke. Dob korisnika može biti regulirana lokalnim zakonima.
- Proizvod čuvajte u zaključanom prostoru kako biste onemogućili pristup djeci ili osobama bez odobrenja.
- Proizvod spremite izvan dohvata djece.
- Ni u kojem slučaju ne smijete mijenjati dizajn proizvoda bez odobrenja od proizvođača. Obavezno upotrebljavajte originalnu dodatnu opremu. Neovlaštene izmjene i/ili rezervna oprema može uzrokovati ozbiljne osobne ozljede ili smrt rukovatelja ili drugih osoba.

Napomena: Upotrebu mogu regulirati nacionalni ili lokalni propisi. Poštujte navedene propise.

Sigurnosne upute za rad



UPOZORENJE: Prije upotrebe proizvoda pročitajte i ispoštujte upozoravajuće upute u nastavku.

- Tijekom rada ljudima i životinjama onemogućite pristup na bliže od 15 m (50'). Kada u istom području radi više rukovatelja, sigurnosna udaljenost treba biti najmanje 15 m. U suprotnom postoji opasnost od ozbiljnih tjelesnih ozljeda. Ako se netko približi, odmah zaustavite proizvod. Nikada se nemojte okretati s proizvodom bez prethodne provjere sigurnosnog područja iza vas.
- Proizvod nikada nemojte upotrebljavati po lošem vremenu, primjerice po gustoj magli, jakoj kiši, snažnom vjetru, ekstremnoj hladnoći itd. Iznimno vruće vrijeme može prouzročiti pregrijavanje proizvoda. Rad u lošim vremenskim uvjetima u lošim vremenskim uvjetima umara i često obuhvaća dodatne opasnosti, poput zaleđenog tla, nepredvidivog smjera padanja itd.
- Djeca ne smiju upotrebljavati stroj niti se zadržavati u njegovoj blizini. Budući da se uređaj lako pokreće, djeca bi ga mogla pokrenuti ako nisu pod strogim nadzorom. To može rezultirati ozbiljnim tjelesnim ozljedama. Odspojite bateriju kada uređaj nije pod strogim nadzorom.
- Pobrinite se da ljudi, životinje ili drugi predmeti ne mogu utjecati na vaš nadzor nad proizvodom i da oni ne dolaze u doticaj s reznim priborom ili nepričvršćenim predmetima koje dodaci za rezanje odbacuju.
- Uvijek pazite na znakove upozorenja ili dovike prilikom upotrebe zaštite sluha. Obavezno uklonite zaštitu sluha odmah po zaustavljanju proizvoda.
- Preveliko izlaganje vibracijama može uzrokovati poremećaj cirkulacije ili oštećenje živčanog sustava kod ljudi koji sa slabom cirkulacijom. Ako imate simptome uzrokovane prevelikim izlaganjem vibracijama, obratite se liječniku. Simptomi uključuju obamrlost, nedostatak osjećaja, škakljanje, trnce, bol, gubitak snage, promjene boje ili stanja kože. Simptomi se uglavnom pojavljuju na prstima, rukama ili zglobovima.
- Ni u kom slučaju nemojte upotrebljavati rezni nastavak bez odobrenog štitnika. Ugradnjom neodgovarajućeg ili neispravnog štitnika možete uzrokovati ozbiljne tjelesne ozljede.
- Prije svih radova na proizvodu obavezno zaustavite proizvod, uklonite bateriju i provjerite je li se rezna oprema u potpunosti zaustavila. Odstupanje od uputa za oštrenje znatno povećava rizik od povratnog trzaja.
- Ako dođete u situaciju u kojoj niste sigurni što napraviti, obratite se stručnjaku. Obratite se zastupniku ili serviseru. Izbjegavajte sve situacije koje bi mogle nadilaziti vaše sposobnosti.
- Izbjegavajte sve situacije koje bi mogle nadilaziti vaše sposobnosti.
- Proizvod nikada nemojte upotrebljavati umorni, pod utjecajem alkohola, lijekova, pod terapijom ili izloženi bilo čemu što utječe na vaš vid, opreznost, koordinaciju ili sposobnost rasuđivanja.
- Proizvod može biti naglo odbačen u stranu kada vrh vodilice dođe u kontakt s učvršćenim predmetom.

To se naziva povratnim trzajem. Povratni udar može biti toliko snažan da proizvod/rukovatelja odbaci u bilo kojem smjeru i potencijalno uzrokuje gubitak nadzora nad proizvodom. Izbjegavajte rezanje vrhom vodilice.

- Proizvod nemojte upotrebljavati ako niste u mogućnosti pozvati pomoć u slučaju nezgode.
- Održavajte ravnotežu i stabilan položaj. Osigurajte sigurno kretanje i stav. Provjerite ima li u okolnom području prepreka (korijenja, kamenja, grana, rupa i slično) za slučaj naglog kretanja. Budite izuzetno oprezni pri radu na kosini.
- Budite vrlo pažljivi pri rezanju napetog stabla. Napeto stablo može se i prije i poslije piljenja vratiti se u prvobitni položaj. Ako zauzmete pogrešan položaj ili režete stablo na pogrešnom mjestu, stablo vas može udariti i uzrokovati gubitak kontrole. Ove okolnosti mogu izazvati ozbiljne ozljede.
- Nosite naramenice kako biste lakše podnijeli težinu stroja i lakše rukovali.
- Za Aspire P5-P4A: Držite proizvod desnom ili lijevom rukom. Ruke i druge dijelove tijela držite podalje od lanca pile.

(Sl. 28)

- Za Aspire PE5-P4A: Uvijek držite ovaj proizvod objema rukama. Proizvod držite na desnoj strani tijela.

(Sl. 29)

- Prije uklanjanja nepoželjnih materijala s proizvoda zaustavite motor i provjerite je li se lanac pile zaustavio.
- Prije prelaska u drugo područje zaustavite proizvod. Prije prenošenja ili duljeg prijevoza proizvoda postavite prijenosni štitnik.
- Uključen proizvod dopušteno je spustiti samo ako ga možete nadzirati.
- Ako proizvod upotrebljavate na temperaturama nižima od - 10 °C, proizvod i bateriju najmanje 24 sata prije početka rada treba unijeti u grijani prostor.
- Nemojte stajati izravno ispod grane koju siječete. Tako možete uzrokovati teške ili čak smrtonosne tjelesne ozljede.
- Pridržavajte se primjenjivih sigurnosnih propisa za rad u blizini nadzemnih električnih vodova.
- Ovaj proizvod nije električki izoliran. Ako proizvodom dodirnete visokonaponske vodove ili im se približite, može doći do smrti ili ozbiljnih tjelesnih ozljeda. Struja lučno može skočiti s jedne točke u drugu. Povećanjem napona, povećava se i duljina električnog luka. Struja se također može provoditi kroz grane ili druge predmete, pogotovo ako su mokri. Između proizvoda i visokonaponskih vodova i/ili svih predmeta koji ih dodiruju obavezno održavajte udaljenost od barem 10 m. Ako morate raditi unutar ove sigurnosne udaljenosti, obavezno se obratite zaduženom distributeru električne energije radi isključenja napajanja prije početka rada.

- Tup lanac pile može povećati opasnost od nezgode.

Oprema za osobnu zaštitu



UPOZORENJE: Prije upotrebe proizvoda pročitajte upozoravajuće upute u nastavku.

- Prilikom uporabe proizvoda uvijek upotrebljavajte odobrenu osobnu zaštitnu opremu. Oprema za osobnu zaštitu ne može u potpunosti spriječiti ozljede, no smanjuje stupanj ozljede u slučaju nezgode. Pri odabiru odgovarajuće opreme zatražite pomoć ovlaštenog trgovca.
- Ako postoji opasnost od padanja predmeta na glavu, nosite kacigu.

(Sl. 30)

- Koristite odobrenu zaštitu sluha.

(Sl. 31)

- Koristite odobrenu zaštitu za oči. Ako nosite vizir, morate nositi i odobrene zaštitne naočale. Odobrene zaštitne naočale moraju ispunjavati standard ANSI Z87.1 za SAD ili EN 166 za države EU-a.

(Sl. 32)

- Po potrebi nosite rukavice – primjerice prilikom pričvršćenja, pregleda ili čišćenja rezne opreme.

(Sl. 33)

- Nosite zaštitne čizme ili cipele s protukliznim potplatima.

(Sl. 34)

- Koristite hlače sa zaštitom od motorne pile.
- Nosite odjeću napravljenu od čvrstog materijala. Uvijek nosite teške duge hlače i duge rukave. Nemojte nositi široku odjeću koja može zapinjati za grane i prutove. Nemojte nositi nakit, kratke hlače, otvorene cipele ni hodati bosonogi. Kosu podignite na sigurnu visinu iznad ramena.
- Imajte u blizini pribor za prvu pomoć.

(Sl. 35)

Sigurnosni uređaji na proizvodu



UPOZORENJE: Prije upotrebe proizvoda pročitajte upute upozorenja u nastavku.

U ovom odjeljku opisane su sigurnosne značajke proizvoda, njegova namjena te način provedbe provjera i održavanja za osiguranje ispravnog rada. Potražite upute pod naslovom *Pregled proizvoda na stranici 430* kako biste pronašli položaj ovih dijelova na proizvodu.

Neppravilno održavanje te neprofesionalno servisiranje i/ili popravci proizvoda skraćuju vijek trajanja proizvoda i povećavaju opasnost od nezgode. Sve dodatne informacije zatražite od najbližeg servisnog trgovca.



UPOZORENJE: Nikada nemojte upotrebljavati proizvod s oštećenim sigurnosnim komponentama. Provodite provjere i održavajte sigurnosnu opremu proizvoda prema uputama opisanim u ovom odjeljku. Ako proizvod ne zadovolji bilo koju od ovih provjera, obratite se serviseru radi popravka.



OPREZ: Potreban je specijalan tečaj za servisiranje i popravak stroja. Ovo se posebno odnosi na sigurnosnu opremu stroja. Ako stroj ne zadovolji neke od provjera navedenih u nastavku, obratite se serviseru. Pri kupnji naših proizvoda jamčimo dostupnost profesionalnih popravaka i servisa. Ako prodavač koji vam je prodao proizvod nije zadužen i za servisiranje, zatražite adresu najbližeg serviseru.

Provjera korisničkog sučelja na *Aspire P5-P4A*

Zeleni LED indikatori (A) prikazuju stanje punjenja. Zeleni LED indikatori također prikazuju da je proizvod uključen.

1. Pritisnite i zadržite gumb za uključivanje/isključivanje (B). (Sl. 36)
 - a) Proizvod je uključen kada svijetle zeleni LED indikatori (A).
 - b) Proizvod je isključen kada zeleni LED indikatori (A) ne svijetle.
2. Pogledajte *Rješavanje problema na stranici 444* ako treperi indikator upozorenja (C).

Provjera blokade okidača paljenja

Blokada okidača paljenja sprječava nehotično pokretanje. Kada otpustite ručku, okidač paljenja i blokada okidača paljenja vraćaju se na svoj početni položaj.

1. Za *Aspire PE5-P4A*: Gumb za blokadu pritisnite prema naprijed. (Sl. 37)
2. Provjerite je li okidač paljenja blokiran kada je blokada okidača paljenja u početnom položaju.
 - a) Za *Aspire P5-P4A*: (Sl. 38)
 - b) Za *Aspire PE5-P4A*: (Sl. 39)
3. Blokadu okidača paljenja pomaknite na jednu, a potom na drugu stranu. Provjerite vraća li se blokada okidača paljenja natrag u početni položaj.
 - a) Za *Aspire P5-P4A*: (Sl. 40)
 - b) Za *Aspire PE5-P4A*: (Sl. 41)
4. Provjerite pomiču li se okidač paljenja i blokada okidača paljenja neometano, kao i ispravnost povratne opruge.
 - a) Za *Aspire P5-P4A*: (Sl. 42)

- b) Za Aspire PE5-P4A: (Sl. 43)
5. Pokrenite proizvod, pogledajte *Rad na stranici 439*.
 6. Dajte puni gas.
 7. Otpustite okidač paljenja i provjerite je li se lanac pile potpuno zaustavio.

Sigurnosne upute za reznu opremu



UPOZORENJE: Prije upotrebe proizvoda pročitajte upute upozorenja u nastavku.

- Upotrebljavajte samo odobrene kombinacije vodilice/lanca pile i opremu za oštrenje. Pogledajte *Održavanje na stranici 441* upute.
- Pri radu s lancem pile ili njegovom održavanju nosite zaštitne rukavice. Nepomičan lanac pile također može uzrokovati ozljede.
- Rezne zupce održavajte dobro naoštrenima. Poštujte upute i upotrebljavajte preporučeni mjerac razmaka. Oštećeni ili neispravno naoštreni lanac pile povećava opasnost od nezgoda.

(Sl. 44)

- Držite se ispravne postavke mjerača dubine. Poštujte upute i upotrebljavajte preporučenu postavku mjerača dubine. Prevelika postavka mjerača dubine povećava opasnost od povratnog trzaja.

(Sl. 45)

- Provjerite je li lanac pile pravilno zategnut. Ako lanac pile nije zategnut uz vodilicu, lanac pile može iskočiti. Neispravna zategnutost lanca pile povećava habanje vodilice, lanca pile i pogonskog zupčanika lanca. Pogledajte *Dodaci na stranici 447*.

(Sl. 46)

- Redovito održavajte reznu opremu i osiguravajte dobru podmazanost. Podmažite lanac pile prije svake upotrebe. Ako lanac pile nije pravilno podmazan, povećava se opasnost od habanja vodilice, lanca pile i pogonskog zupčanika lanca.

(Sl. 47)

Sigurnost baterije



UPOZORENJE: Pročitajte sve sigurnosne i opće upute. Nepridržavanjem sigurnosnih i općih uputa možete uzrokovati strujni udar, požar i / ili teške ozljede. Sačuvajte sve sigurnosne informacije i opće upute za buduću upotrebu.

- Ove sigurnosne upute primjenjive su samo za litij-ionske punjive baterije od 18 V za sustav POWER FOR ALL.
- Punjive baterije upotrebljavajte samo u proizvodima s partnerskim sustavima POWER FOR ALL. Punjive

baterije od 18 V s oznakom POWER FOR ALL potpuno su kompatibilne sa sljedećim proizvodima:

– Svim proizvodima s baterijskim sustavom POWER FOR ALL od 18 V.

– Svim proizvodima s partnerskim sustavima POWER FOR ALL od 18 V.

- **Poštujte preporuke za baterije iz korisničkog priručnika za proizvod.** Samo tako je punjive baterije i proizvod moguće sigurno upotrebljavati, a punjive baterije zaštititi od opasnog preopterećenja.
- **Baterije punite samo punjačima koje preporučuje proizvođač ili iz partnerskih sustava POWER FOR ALL.** Punjač prikladan za jednu vrstu baterije može uzrokovati opasnost od požara ako se upotrebljava s drugim baterijom.
- **Baterija se isporučuje djelomično napunjena.** Kako biste osigurali puni kapacitet baterije, prije prve upotrebe motornog proizvoda napunite bateriju u punjaču.
- **Baterijske pakete držite izvan dohvata djece.**
- **Bateriju nemojte otvarati.** Postoji opasnost od kratkog spoja.
- **U slučaju oštećenja ili nepravilne upotrebe baterije može doći do ispuštanja para. Baterija se može zapaliti ili eksplodirati.** Osigurajte dobro prozračenošću prostora i zatražite liječničku pomoć ako osjetite negativne učinke. Pare mogu nadražiti respiratorni sustav.
- **Ako se nepravilno upotrebljavaju ili dođe do oštećenja baterije, može doći do ispuštanja zapaljive tekućine iz baterija. Kontakt s tom tekućinom treba izbjegavati. Ako slučajno dođe do kontakta, isperite vodom. Ako tekućina dođe u kontakt s očima, zatražite dodatnu liječničku pomoć.** Tekućina koja štrcne iz baterije može izazvati iritacije ili opekline.
- **Ako se baterija ošteti, može doći do ispuštanja tekućine koja će prekriti okolne površine. Provjerite zahvaćene dijelove.** Očistite dijelove ili ih po potrebi zamijenite.
- **Baterijski paket nemojte kratko spajati. Kad baterijski paket ne upotrebljavate, držite ga dalje od drugih metalnih predmeta poput spojnice za papir, novčića, ključeva, čavala, vijaka ili drugih malih metalnih predmeta koji mogu spojiti priključke.** Kratki spoj priključaka baterije može uzrokovati opekline ili požar.
- **Baterija mogu oštetiti šiljasti predmeti poput čavala ili odvijača, ili vanjska sila.** Može doći do unutarnjeg kratkog spoja koji uzrokuje zapaljenje, dimljenje, eksploziju ili pregrijavanje baterije.
- **Oštećene baterijske komplete nikada nemojte servisirati.** Servisiranje baterijskih kompleta dopušteno je samo proizvođaču ili ovlaštenim servisnim distributerima.
- **Zaštitite bateriju od topline, npr. od trajne intenzivne sunčeve svjetlosti, plamena, prijavštine, vode i vlažnosti.** Postoji opasnost od eksplozije i kratkog spoja.

- **Bateriju u proizvodu upotrebljavajte samo pri temperaturama okoline u rasponu od -5 °C – 40 °C.**
- **Bateriju skladištite samo pri temperaturi okoline u rasponu od -20 °C – 50 °C.** Na primjer, bateriju tijekom ljeta nemojte ostavljati u automobilu. Pri temperaturama < 0 °C na nekim uređajima dolazi do smanjenja snage.
- **Bateriju punite samo kada je temperatura okoline između 0 °C – +35 °C.** Punjenjem izvan ovog raspona temperature može se povećati opasnost od oštećenja baterije te predstavlja opasnost od požara.

Sigurnost punjača baterije



UPOZORENJE: Pročitajte sve sigurnosne i opće upute. Nepriдрžavanjem sigurnosnih i općih uputa možete uzrokovati strujni udar, požar i / ili teške ozljede. **Ove upute spremite na sigurno mjesto.** Punjač upotrebljavajte samo ako možete u potpunosti procijeniti sve funkcije i provoditi ih bez ograničenja, ili ako ste dobili odgovarajuće upute.

- **Ovaj punjač ne smiju upotrebljavati djeca ili osobe s umanjenim fizičkim, osjetilnim ili mentalnim sposobnostima ili nedostatkom iskustva i znanja. Ovaj uređaj smiju upotrebljavati djeca od 8 godina ili starija s umanjenim fizičkim, osjetilnim ili mentalnim sposobnostima ili nedostatkom iskustva i znanja ako su pod nadzorom osobe odgovorne za njihovu sigurnost ili ako su upućeni u sigurnu upotrebu punjača te razumiju obuhvaćene opasnosti.** U suprotnom postoji opasnost od pogrešaka tijekom rada ili ozljeda.
- **Nadzirite djecu tijekom upotrebe, čišćenja i održavanja.** Tako osiguravate da se djeca ne igraju s punjačem.
- **Punite samo baterije od 18 V iz sustava POWER FOR ALL, kapaciteta 1,5 Ah i većeg. Napon baterije mora se podudarati s naponom punjača za punjenje baterije. Nemojte puniti baterije koje se ne mogu puniti.** U suprotnom uzrokuje opasnost od požara i eksplozije.
- **Punjač upotrebljavajte samo u zatvorenim prostorima i ne izlažite ga vlažnim uvjetima.** Prodor vode u motorni alat povećava opasnost od strujnog udara.
- **Punjač održavajte čistim.** Onečišćenje uzrokuje opasnost od strujnog udara.
- **Prije upotrebe obavezno pregledajte punjač, kabel i utikač. Ako pronađete bilo kakvo oštećenje, prekinite s upotrebom punjača. Punjač nemojte otvarati sami, a popravak prepustite samo tvrtki Husqvarna ili ovlaštenom servisnom centru s isključivo originalnim zamjenskim dijelovima.** Oštećeni punjači, kabeli i utikači povećavaju opasnost od strujnog udara.
- **Punjač nemojte upotrebljavati na lako zapaljivoj površini (npr. papiru, tkanini itd.) ili u zapaljivom**

okruženju. Postoji opasnost od požara zbog zagrijavanja punjača tijekom rada.

- **Ventilacijske otvore punjača nemojte pokrivati.** Inače može doći do pregrijavanja i punjač više neće raditi ispravno.
- **Bateriju punite samo punjačem koji navodi proizvođač.** Punjač prikladan za jednu vrstu baterije može uzrokovati opasnost od požara ako se upotrebljava s drugim baterijskim kompletom.
- **U slučaju oštećenja ili nepravilne upotrebe baterije također može doći do ispuštanja para.** Osigurajte dobro prozračenošću prostora i zatražite liječničku pomoć ako osjetite negativne učinke. Pare mogu nadražiti respiratorni sustav.
- **Pri zlouporabi iz baterije može štrcnuti tekućina. Kontakt s tom tekućinom treba izbjegavati. Ako slučajno dođe do kontakta, isperite vodom. Ako tekućina dođe u kontakt s očima, zatražite dodatnu liječničku pomoć.** Tekućina koja štrcne iz baterije može izazvati iritacije ili opekline.
- **Proizvodi koji se prodaju samo u VB:** Proizvod je opremljen s električnim utikačem s unutarnjim osiguračem s odobrenjem BS 1363/A (odobrenje ASTA prema BS 1362). Ako je utikač neprikladan za utičnice, kod ovlaštenog servisnog agenta trebale zamijeniti s prikladnim utikačem. Zamjenski utikač mora imati isti osigurač kao i originalni utikač. Odvojeni utikač mora se baciti u otpad kako bi se spriječila od strujnog udara i nikada se ne smije umetati u mrežnu utičnicu.

Sigurnosne upute za održavanje



UPOZORENJE: Prije održavanja proizvoda pročitajte upozoravajuće upute u nastavku.

- Uklonite bateriju prije održavanja, drugih provjera ili sastavljanja proizvoda.
- Rukovatelj smije provoditi samo radove održavanja i servisiranja opisane u ovom korisničkom priručniku. Za veća održavanja i servisiranje obratite se serviseru.
- Bateriju ili punjač baterije nikada nemojte čistiti vodom. Jači deterđent može oštetiti plastiku.
- Ako ne provodite održavanje, smanjujete vijek trajanja stroja i povećavate opasnost od nezgoda.
- Sva servisiranja i popravci uvjetuju posebnu obuku, posebice oni na sigurnosnim uređajima na proizvodu. Ako nakon provedbe održavanja nisu odobrene sve provjere iz ovog korisničkog priručnika, obratite se serviseru. Jamčimo dostupnost profesionalnih popravaka i servisiranja za vaš proizvod.
- Koristite samo originalne rezervne dijelove.

Sastavljanje Aspire PE5-P4A

Uvod



UPOZORENJE: Prije sklapanja proizvoda s razumijevanjem pročitajte poglavlje o sigurnosti.

Postavljanje obrezivača na teleskopsko vratilo

1. Obrezivač (A) postavite na teleskopsko vratilo (B). Ako obrezivač je ulazi lako u držač na teleskopskom vratilu, nije pravilno postavljen. (Sl. 48)
2. Zategnite kotačić (C).

Napomena: Kada je obrezivač postavljen na teleskopsko vratilo, korisničko sučelje obrezivača odspojeno je.

Prilagodba duljine teleskopskog vratila

1. Otpustite navojnu ručku na vratilu (A). (Sl. 49)
2. Postavite odgovarajuću duljinu vratila.
3. Zategnite navojnu ručku (B).

Postavljanje kuke na zid

- Kuku postavite u zatvorenom prostoru.

- Kuka treba biti izvan doseg sunčevih zraka, na temperaturi okoline od -10 °C do 70 °C.
- Kuku postavite na gipsani zid, drvo ili betonski zid.



OPREZ: Provjerite ima li zid nosivost od najmanje 30 kg.

- Kuku na zid postavite s tri vijka (A). Ako je potrebno, primijenite tiple (B).



OPREZ: Provjerite jesu li vijci prikladni za vrstu vašeg zida.

- a) Za Aspire P5-P4A: (Sl. 50)
 - b) Za Aspire PE5-P4A: (Sl. 51)
- Informacije o dostupnoj opremi za skladištenje proizvoda zatražite od servisnog agenta tvrtke Husqvarna.

Vješanje proizvoda na kuku

- Objesite obrezivač na kuku na način prikazan na slici. (Sl. 52)
- Objesite štap na kuku na način prikazan na slici. (Sl. 53)

Rad

Provjera ispravnosti rada prije upotrebe proizvoda

1. Provjerite je li usis zraka onečišćen ili oštećen. Četkom uklonite onečišćenja i nepoželjan materijal iz proizvoda.
2. Zategnite sve matice i vijke.
3. Provjerite je li obrezivač pravilno pričvršćen.
4. Provjerite ima li na obrezivaču oštećenja, primjerice pukotina. Ako je obrezivač oštećen, zamijenite ga.
5. Provjerite jesu li poklopci pravilno pričvršćeni i neoštećeni.
6. Provjerite ispravnost rada proizvoda.

Baterija



UPOZORENJE: Prije upotrebe baterije morate pročitati i usvojiti poglavlje o sigurnosti. Također morate pročitati i usvojiti korisnički priručnik za bateriju i punjač baterije.

Bateriju i punjač čuvajte na ispravnoj temperaturi okoline.

	Temperatura okoline
Upotreba baterije u proizvodu	-5 °C – 40 °C
Punjenje baterije	0 °C – 35 °C

Zamjena baterije

Prije prve upotrebe napunite bateriju.

Napomena: Postupak punjenja moguć je samo kada je temperatura baterije unutar dopuštenog raspona temperature punjenja (0 °C – 35 °C).

1. Pojni kabel punjača baterije priključite na uzemljenu mrežu.



OPREZ: Provjerite ima li mreža ispravan napon i frekvenciju.

- Postavite bateriju u punjač baterije. Baterija je priključena na punjač baterije kada treperi zeleni LED indikator. (Sl. 54)
- Baterija je potpuno napunjena kada je zeleni LED indikator na bateriji uključen. Bateriju puniti najdulje 24 sata.
- Odspojite punjač baterije od mreže.



OPREZ: Nemojte povlačiti kabel za napajanje.

- Izvadite bateriju iz punjača baterije.

LED indikator statusa na punjaču baterije

Crveni (A) i zeleni (B) LED indikator na punjaču baterije prikazuju status baterije. Pogledajte *Zamjena baterije na stranici 439*.

(Sl. 55)

LED	Status baterije
Zeleni LED indikator brzo treperi.	Baterija se puni.
Zeleni LED indikator sporo treperi.	Baterija je napunjena 80 %.
Zeleni LED indikator je uključen.	Baterija je potpuno napunjena.
Crveni LED indikator je uključen.	Pogledajte <i>Rješavanje problema s baterijom punjača na stranici 444</i> .
Crveni LED indikator brzo treperi.	Pogledajte <i>Rješavanje problema s baterijom punjača na stranici 444</i> .

LED indikator statusa baterije na proizvodu

Kada bateriju postavite u proizvod, LED indikator na bateriji prikazuju status baterije.

(Sl. 56)

LED	Status baterije
Svijetle LED indikatori 1, 2 i 3.	Potpuno napunjena.
Svijetle LED indikatori 1 i 2.	Dovoljno napunjena
Svijetli LED indikator 1.	Baterija je slaba.
LED indikator 1 treperi.	Baterija je prazna. Indikator statusa baterije treperi. Napunite bateriju. Pogledajte <i>Zamjena baterije na stranici 439</i> .

Priključivanje baterije na proizvod



UPOZORENJE: U proizvod upotrebljavajte samo litij ionske baterije P4A 18 V iz sustava POWER FOR ALL.

- Provjerite je li baterija potpuno napunjena.
- Postavite bateriju u držač baterije na proizvodu. Ako baterija ne ulazi lako u držač, nije pravilno umetnuta.
 - Za Aspire P5-P4A: (Sl. 57)
 - Za Aspire PE5-P4A: (Sl. 58)
- Bateriju potpuno utisnite u držač baterije. Baterija se učvršćuje u položaju sa škljocajem.
- Provjerite je li zasun zatvoren na pravom mjestu.

Pokretanje proizvoda Aspire P5-P4A

- Pritisnite gumb za uključivanje/isključivanje na korisničkom sučelju (A). Uključuju se LED indikatori. (Sl. 59)
- Blokadu okidača paljenja (B) pomaknite slijeva nadesno i zadržite okidač paljenja (C).

Pokretanje proizvoda Aspire PE5-P4A

- Gumb za blokadu pritisnite prema naprijed. (Sl. 37)
- Blokadu okidača paljenja (A) pomaknite slijeva nadesno i zadržite okidač paljenja (B). (Sl. 60)

Rezanje grana



UPOZORENJE: Budite vrlo oprezni tijekom rada u blizini nadzemnih električnih vodova. Padajuće grane mogu uzrokovati kratki spoj.

- Kada je to moguće, uvijek se postavite tako da granu režete pod pravim kutom. (Sl. 61)
- Velike grane režite na više dijelova kako biste mogli lakše kontrolirati gdje padaju. Također obratite pažnju na mogućnost otkoka grana u smjeru korisnika nakon pada na tlo. (Sl. 62)
- Nemojte sjeći kroz oteklinu u korijenu grane jer tako usporavate oporavak i povećavate opasnost od napada gljivica. (Sl. 63)
- Za potporu tijekom rezanja iskoristite graničnik u dnu rezne glave. Tako ćete spriječiti poskakivanje reznog nastavka po grani. (Sl. 64)
- Prije nego presiječete granu, napravite početni rez s donje strane grane. Tako ćete spriječiti kidanje kore, koje može uzrokovati spor oporavak te uzrokovati trajno oštećenje stabla. Kako biste spriječili zaglavljivanje, rez ne smije biti dublji od ¼ debljine grane. Dok rezni nastavak izlačite iz grane lanac ostavite u pogonu kako biste spriječili zaglavljivanje. (Sl. 65)
- Osigurajte si čvrst oslonac i onemogućite da vam grane, kamenje i drveće smetaju tijekom rada.



UPOZORENJE: Okidač paljenja nikada nemojte pokretati ako nemate pregled cijelog reznog nastavka.

Zaustavljanje proizvoda Aspire P5-P4A

1. Otpustite prekidač za uključivanje.
2. Pritisnite gumb za uključivanje/isključivanje na korisničkom sučelju. LED indikatori isključuju se.
3. Pritisnite gumb za otpuštanje i izvadite bateriju. (Sl. 66)

Zaustavljanje proizvoda Aspire PE5-P4A

1. Otpustite prekidač za uključivanje.
2. Pritisnite gumb za zaključavanje okidača paljenja natrag kako biste zaključali proizvod.
3. Pritisnite gumb za otpuštanje baterije i izvadite bateriju. (Sl. 67)
4. Ako je potrebno, odvojite teleskopsko vratilo od proizvoda.

Održavanje

Uvod



UPOZORENJE: Prije održavanja proizvoda s razumijevanjem pročitajte odjeljak o mjerama sigurnosti.



UPOZORENJE: Prije održavanja proizvoda izvadite bateriju.

Raspored održavanja

Održavanje	Dnevno	Tjedno	Mjesečno
Vanjske dijelove proizvoda očistite suhom krpom. Nemojte prati vodom.	X		
Provjerite ispravnost i neoštećenost gumba za pokretanje i zaustavljanje.	X		
Iz sigurnosnih razloga provjerite ispravnost okidača paljenja i blokade okidača paljenja.	X		
Provjerite ispravnost i neoštećenost svih komandi.	X		
Ručke održavajte suhima i čistima. Na ručkama ne smije biti ulja i maziva.	X		
Provjerite je li poklopac lanca pile neoštećen. Ako je oštećen, zamijenite poklopac lanca pile.	X		
Provjerite jesu li vijci i matice pritegnuti.	X		
Provjerite jesu li gumbi za otpuštanje na bateriji ispravni i pričvršćuju li bateriju pravilno u proizvodu.	X		
Provjerite ispravnost punjača baterije.	X		
Provjerite je li baterija neoštećena.	X		
Provjerite je li baterija napunjena.	X		
Provjerite je li punjač baterije neoštećen.	X		
Pregledajte lanac pile.	X		
Naoštrite lanac pile.	X		

Održavanje	Dnevno	Tjedno	Mjesečno
Provjerite zategnutost remena pile.	X		
Podmažite lanac pile	X		
Provjerite da se lanac pile ne okreće bez paljenja okidača paljenja.	X		
Pregledajte sve kabele, spojnice i priključke. Uvjerite se kako nema oštećenja ili onečišćenja.		X	
Očistite poklopac lanca pile.		X	
Uklonite strugotine s rubova vodilice.		X	
Provjerite spojeve između baterije i proizvoda. Provjerite spoj između baterije i punjača.			X
Provjerite je li obrezivač neoštećen. Ako je obrezivač oštećen, zamijenite ga.	Sve radove servisiranja obrezivača provodi ovlašteni zastupnik tvrtke Husqvarna.		
Provjerite istrošenost pogonskog lančanika lanca.	Pogonski lančanik lanca zamijenite nakon približno 20 sati rada ili, ako je potrebno, učestalije.		

Pregled opreme za rezanje

- Pobrinite se da u nitnama i sponama nema pukotina te da nitne nisu olabavljene. Po potrebi ih zamijenite. (Sl. 68)
- Pobrinite se da se lanac motorne pile može lako savijati. Zamijenite lanac motorne pile ako je krut.
- Usporedite lanac motorne pile s novim lancem motorne pile da biste provjerili jesu li nitne i spone istrošene.
- Zamijenite lanac motorne pile kada je najdulji dio reznih zubaca manji od 4 mm / 0,16 inči. Također zamijenite lanac motorne pile ako na kružnoj pili postoje pukotine. (Sl. 69)

Zamjena vodilice i lanca pile

- Kotačić za zaključavanje okrenite u smjeru suprotnom od kazaljke na satu pa skinite zaštitni poklopac (A). (Sl. 70)
- Skinite vodilicu zajedno s lancem pile.
- Skinite lanac pile s vodilice.
- U utor vodilice stavite novi lanac pile.
- Ugradite novi lanac pile s utorom (B) na vijku (E) i otvorom (D) na klinu vodilice (F).
- Lanac pile postavite oko pogonskog lančanika (G). Rezni zupci moraju biti okrenuti u smjeru suprotnom od pogonskog lančanika (C).
- Postavite zaštitni poklopac (A) i kotačić za zaključavanje okrenite u pravcu kazaljke na satu.
- Pritegnite lanac motorne pile. Pogledajte *Prilagodba zategnutosti lanca pile na stranici 443* upute.

Oštrenje lanca pile

Informacije o vodilici i lancu pile



UPOZORENJE: Pri radu s lancem pile ili njegovom održavanju nosite zaštitne rukavice. Nepomičan lanac pile također može uzrokovati ozljede.

Istrošenu ili oštećenu vodilicu ili lanac pile zamijenite kombinacijom vodilice i lanca pile koju preporučuje Husqvarna. To je neophodno za očuvanje sigurnosnih funkcija proizvoda. Pogledajte *Dodaci na stranici 447* za popis preporučenih kombinacija zamjenskih vodilica i lanaca.

- Duljina vodilice, inči/cm. Informacije o duljini vodilice i vrsti lanca obično možete pronaći sa stražnje strane vodilice. (Sl. 71)
- Korak lanca, inči. Razmak između pogonskih članaka lanca pile mora odgovarati razmaku između zubaca lančaniku na vrhu vodilice i pogonskom lančaniku. (Sl. 72)
- Broj pogonskih članaka. Broj pogonskih članaka određuje vrsta vodilice. (Sl. 73)
- Širina utora u vodilici, inči/mm. Širina utora u vodilici mora biti ista kao i širina pogonskih članaka lanca. (Sl. 74)
- Vodilica se mora poravnati s proizvodom. (Sl. 75)

- Širina pogonskih članaka, mm/inči.

(Sl. 76)

Opće informacije o oštrenju rezača

Nemojte upotrebljavati tupi lanac pile. Ako je lanac pile tup, za guranje vodilice kroz drvo potreban je veći pritisak. Ako je lanac pile vrlo tup, neće biti iverja, nego samo piljevine.

Oštar lanac pile reže kroz drvo, a iverje je dugačko i debelo.



UPOZORENJE: Snaga povratnog trzaja znatno se povećava ako ne slijedite upute za oštrenje.

Napomena: Pogledajte *Oštrenje rezača na stranici 443* za informacije o oštrenju lanca pile.

Oštrenje rezača

1. Rezne zupce oštrite pomoću okrugle turpije i mjerača razmaka. (Sl. 77)

Napomena: Pogledajte *Dodaci na stranici 447* za informacije o turpijama i mjeracima koje tvrtka Husqvarna preporučuje za vaš lanac pile.

2. Ispravno postavite mjerac razmaka na rezač. Pogledajte upute priložene mjeracu razmaka.
3. Turpiju pomičite od unutarnje strane reznih zubaca prema van. Smanjite pritisak pri povlačenju. (Sl. 78)
4. Uklonite materijal s jedne strane svih reznih zubaca.
5. Okrenite proizvod i uklonite materijal s druge strane.
6. Svi rezni zupci moraju biti iste duljine.

Prilagodba zategnutosti lanca pile



UPOZORENJE: Ako je lanac pile neispravno zategnut, može se olabaviti s vodilice i uzrokovati teške ozljede ili smrt.

Tijekom upotrebe lanac pile rasteže se. Redovito podešavajte zategnutost lanca pile kako biste bili sigurni da je ispravan. Prije upotrebe proizvoda provjerite zategnutost lanca pile. Lanac pile zategnite što je moguće više, ali tako da ga je moguće pomicati rukom.

Napomena: Novi lanac pile ima vrijeme uhadavanja. Tijekom tog razdoblja zategnutost provjeravajte češće.

1. Za zatezanje lanca pile regulator za zatezanje lanca pile okrećite u smjeru kazaljke na satu. Lanac pile zategnite što je moguće više. Mora biti zategnut uz vodilicu. (Sl. 79)

Napomena: Okrećite klin za podešavanje prema gore (+) za povećanje zategnutosti i dolje (-) za smanjenje zategnutosti. Lanac pile pravilno je zategnut kada ga lako možete okretati rukom, a zategnut je uz vodilicu.

2. Lanac pile morate moći slobodno pomicati rukom, ali ne smije visjeti s vodilice. (Sl. 80)

Podmazivanje rezne opreme



UPOZORENJE: Loše podmazana oprema za rezanje može dovesti do pucanja lanca a to može uzrokovati ozbiljne, čak i po život opasne, povrede.



UPOZORENJE: Nemojte upotrebljavati rabljeno ulje! Rabljeno ulje opasno je za ljude, proizvod i okoliš.

Ulje za lanac pile

- Za lanac pile upotrebljavajte ulje s dobrim prijanjanjem. Ulje za lanac pile mora zadržavati viskoznost u svim vremenskim uvjetima, tijekom vrućeg ljeta ili hladne zime.
- Za najdulji mogući vijek trajanja lanca pile i što manju štetu za okoliš upotrebljavajte ulje za lanac tvrtke Husqvarna. Ako ulje za lanac pile tvrtke Husqvarna nije dostupno, upotrijebite standardno ulje za lanac pile.
- U regijama u kojima ulje za podmazivanje lanca pile nije dostupno upotrebljavajte ulje za lanac X-Guard BIO.
- Provjerite ispravnost podmazivanja lanca pile. Ako je potrebno, napunite s uljem za lanac pile i provjerite podmazivanje lanca pile.

Provjera vodilice

1. Pregledajte ima li strugotina na rubovima vodilice. Turpijom odstranite strugotine. (Sl. 81)
2. Očistite utor u vodilici. (Sl. 82)
3. Provjerite je li utor u vodilici istrošen. Ako je potrebno, zamijenite vodilicu. (Sl. 83)
4. Provjerite je li vrh vodilice grub ili vrlo istrošen. (Sl. 84)
5. Okrećite vodilicu svakodnevno kako biste joj produljili vijek trajanja. (Sl. 85)

Čišćenje proizvoda, baterije i punjača baterije

1. Proizvod nakon upotrebe očistite suhom krpom.
2. Bateriju i punjač baterije čistite suhom krpom. Vodilice za bateriju održavajte čistima.
3. Prije upotrebe provjerite jesu li priključci baterije i punjača baterije čisti.

4. Četkom očistite unutarnju površinu zaštitnog poklopca.

2. Provjerite ima li na punjaču baterije oštećenja, primjerice pukotina.

Pregled baterije i punjača baterije

1. Provjerite ima li na bateriji oštećenja, primjerice pukotina.

3. Provjerite je li priključni kabel punjača baterije neoštećen te je li ispucao.

Rješavanje problema

Korisničko sučelje Aspire P5-P4A

Problem	Moguće pogreške	Moguće rješenje
Zeleni LED indikator pokretanja treperi.	Nizak napon baterije.	Napunite bateriju.
Treperi crveni LED indikator pogreške.	Preopterećenje.	Rezni nastavak je zaglavljen. Zaustavite proizvod. Uklonite bateriju. Očistite nepoželjni materijal s reznog nastavka. Otpustite lanac.
	Odstupanje temperature.	Pričekajte na hlađenje proizvoda.
	Okidač paljenja i gumb za pokretanje pritisnuti su istovremeno.	Otpustite okidač paljenja i pritisnite gumb za pokretanje.
Zeleni i crveni LED indikator svijetle naizmjenično.	Baterija je prazna.	Napunite bateriju.
	Baterija je oštećena.	Obratite se servisnom zastupniku.

Rješavanje problema s baterijom punjača

LED indikator na punjaču baterije	Uzrok	Rješenje
Zeleni LED indikator je uključen, a crveni LED indikator treperi.	Baterija nije pravilno postavljena u punjač baterije.	Uklonite bateriju iz punjača i ponovno je umetnite u punjač.
	Priključci baterije onečišćeni su.	Očistite priključke baterije.
	Temperatura okoline previsoka je ili je preniska.	Punjač baterije upotrebljavajte u rasponu temperature između 0 °C – 35 °C.
	Baterija je oštećena.	Zamijenite bateriju.
Zeleni LED indikator i crveni LED indikator isključeni su.	Punjač baterije nije pravilno priključen na mrežnu utičnicu.	Punjač baterije priključite na mrežnu utičnicu.
	Neispravna mrežna utičnica.	Priključite punjač baterije na napon i frekvenciju koji su navedeni na natpisnoj pločici.
	Kabel punjača baterije je oštećen.	Obratite se ovlaštenom serviseru.
	Punjač baterije je oštećen.	
Ostale pogreške.	Ako dođe od pogreške, obavezno isključite proizvod, izvadite bateriju i obratite se ovlaštenom servisnom agentu.	

Prijevoz i skladištenje

Prijevoz i skladištenje

- Isporučene litij-ionske baterije podliježu zahtjevima propisa o opasnim proizvodima.
- Pridržavajte se posebnih zahtjeva o pakiranju i označavanju u komercijalnom transportu, uključujući treće strane i prijevoznike.
- Prije slanja proizvoda obratite se osobi s posebnom obukom za opasni materijal. Pridržavajte se svih mjerodavnih nacionalnih propisa.
- Kada bateriju stavljate u pakiranje, otvorene kontakte prelijepite trakom. Učvrstite bateriju u pakiranju kako biste onemogućili pomicanje.
- Izvadite bateriju prilikom prijevoza ili skladištenja.
- Bateriju i punjač baterije spremite u suh prostor bez vlage i mraza.
- Bateriju nemojte spremiti u prostor u kojem može nastati statički elektricitet. Bateriju nemojte čuvati u metalnoj kutiji.
- Bateriju uskladištite na mjestu s temperaturom između $-20\text{ °C} / -4\text{ °F}$ i $50\text{ °C} / 122\text{ °F}$, zaštićenu od izravne sunčane svjetlosti.
- Punjač baterije uskladištite na mjestu s temperaturom između $5\text{ °C} / 41\text{ °F}$ i $45\text{ °C} / 113\text{ °F}$ te izvan izravnog sunčeva svjetla.
- Punjač baterije upotrebljavajte samo pri temperaturama okoline između $0\text{ °C} / 32\text{ °F}$ i $35\text{ °C} / 95\text{ °F}$.
- Proizvod skladištite na mjestima s temperaturom od $-40\text{ °C} / -40\text{ °F}$ do $60\text{ °C} / 140\text{ °F}$.

- Prije dugotrajnog skladištenja bateriju napunite na 30 % do 50 %.
- Punjač baterije uskladištite u zatvorenom i suhom prostoru.
- Tijekom skladištenja bateriju držite podalje od punjača baterije. Djeci i drugim neovlaštenim osobama onemogućite dodirivanje opreme. Opremu spremite u prostor koji možete zaključati.
- Prije dugotrajnog skladištenja proizvoda očistite ga i provedite cjeloviti servis.
- Na proizvod prije transporta i skladištenja postavite prijenosni štitičnik kako biste spriječili ozljede ili oštećenje proizvoda.
- Čvrsto pričvrstite proizvod tijekom transporta.

Zbrinjavanje baterije, punjača baterije i proizvoda

Simbol u nastavku označava proizvod koji se ne ubraja u kućanski otpad. Reciklirajte ga u reciklažnoj stanici za električnu i elektroničku opremu. Tako sprječavate oštećenje okoliša i ozljeđivanje osoba.

Više informacija zatražite od lokalnih vlasti, komunalne službe ili distributera.

(Sl. 23)

Napomena: Simbol se nalazi na proizvodu ili pakovanju proizvoda.

Tehnički podaci

Tehnički podaci

	Aspire P5-P4A	Aspire PE5-P4A
Motor		
Vrsta	Istosmjerni motor s permanentnim magnetom, 18 V	Istosmjerni motor s permanentnim magnetom, 18 V
Brzina lanca, m/s	4,9	4,9
Težina		
Bez baterije, kg/lb	1,6/3,5	3,1/6,8
Emisije buke ⁵⁵		

⁵⁵ Emisije buke u okoliš izmjerene kao jačina zvuka (L_{WA}) u skladu s Direktivom EZ 2000/14/EC. Razlika između zajamčene i izmjerene razine buke jest da zajamčena razina uključuje i raspršenje rezultata mjerenja i varijacije između različitih uređaja istog modela prema smjernici 2000/14/EC.

	Aspire P5-P4A	Aspire PE5-P4A
Izmjerena jačina zvuka dB(A)	88	88
Jamčena razina jakosti zvuka L _{WA} dB (A)	91	90
Jačina zvuka ⁵⁶		
Ekvivalentne razine tlaka zvuka na uhu rukovatelja, dB(A)	75	74
Razine vibracije ⁵⁷		
Razine vibracija na ručkama, izmjerene sukladno ISO 22867, m/s²		
Sklopljene, prednja ručka /stražnja ručka	–	0,5/0,5
Izvučene, prednja ručka /stražnja ručka	–	0,3/0,3
Glavna ručka/pomoćna ručka	0,8/0,4	–

Odobrene baterije

Ovaj proizvod radi sa svim **POWER FOR ALL** baterijama. Za najbolje performanse preporučuje se upotreba baterija od minimalno 4,0 Ah.

Baterija	P4A 18-B45	P4A 18-B72
Vrsta	Litij-ion	Litij-ion
Kapacitet baterije, Ah	2,5	4,0
Nazivni napon, V	18	18
Težina, kg	0,35	0,65
Broj ćelija (litij-ionske)	5.	10

Odobreni punjači baterije

Punjač baterije	P4A 18-C70
Ulazni napon, V	Pogledajte podatke o nazivnoj snazi punjača.
Frekvencija, Hz	50 – 60
Snaga, W	70

⁵⁶ Ekvivalentna razina tlaka zvuka prema normi ISO 22868 izračunava se kao vremenski ponderirana ukupna energija za različite razine tlaka zvuka u različitim radnim uvjetima. Tipično statističko raspršenje za ekvivalentnu razinu tlaka zvuka standardno je odstupanje od 3 dB (A).

⁵⁷ Prijavljeni podaci o ekvivalentnoj razini vibracije pokazuju tipičnu statističko raspršenje (standardno odstupanje) od 1,5 m/s².

Dodaci

Kombinacije vodilice i lanca pile







Sljedeće kombinacije imaju odobrenje CE.

Vodilica			Lanac pile	
Duljina, inči	Korak, inči	Mjerač, mm	Vrsta	Duljina, broj pogonskih članaka
5.	1/4"	1,1	SP11G	32.

Brušenje lanca pile i mjerači dubine

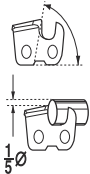
Upotrijebite preporučeni mjerač razmaka kako biste dobili ispravne kutove brušenja. Preporučujemo da za oštrenje lanca pile uvijek upotrebljavate preporučeni mjerač razmaka.

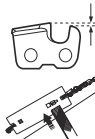
Ako ne znate koji se lanac pile nalazi na proizvodu, obratite se servisnom distributeru.

						
	mm/in	60°	30°	0°	mm/in	
SP11G	3,5 / 9/64				0,4/0,016	5299371-01

Izjava o sukladnosti

EU izjava o sukladnosti

Mi, **Husqvarna AB**, SE-561 82 Huskvarna, Švedska, tel.:
+46-36-146500, pod punom odgovornošću izjavljujemo
da proizvod:

Opis	Baterijski obrezaivač i štapni obrezaivač
Marka	Husqvarna
Vrsta/model	Aspire P5-P4A, Aspire PE5-P4A
Identifikacija	Serijski brojevi iz 2022 i noviji

u potpunosti su sukladni sljedećim EU direktivama i
propisima:

Direktiva/propis	Opis
2006/42/EC	„o strojevima“
2014/30/EU	„koja se odnosi na elektromagnetsku kompatibilnost“
2011/65/EU	„o ograničenoj upotrebi određenih opasnih tvari u električnoj i elektroničkoj opremi“
2000/14/EC	„koja se odnosi na emisije buke u okoliš“

i primjenjuju se sljedeće norme i/ili tehničke
specifikacije: EN 62841-1:2015/A11:2022, EN ISO
11680-1:2021, EN ISO 12100:2010, EN IEC
55014-1:2021, EN IEC 55014-2:2021, EN IEC
63000:2018.

DEKRA Testing and Certification GmbH,
Handwerkstraße 15, 70565 Stuttgart, Germany, 0158
proveo je dobrovoljno ispitivanje tipa EZ sukladno
direktivi o strojevima (2006/42/EZ) članak 12., točka 3b.
Broj certifikata za ispitivanje EZ je: 4815039.22006.

Primjenjuje se postupak procjene sukladnosti u skladu s
Direktivom 2000/14/EC, dodatak V.

Informacije o emisiji buke potražite u odjeljku *Tehnički
podaci na stranici 445.*

Huskvarna, 2022-06-22



Claes Losdal, Menadžer odjela za istraživanje i razvoj,
Husqvarna AB

Osoba odgovorna za tehničku dokumentaciju



Licence

Autorsko pravo © 2012. – 2020., STMicroelectronics

Jamstvo ne pokriva kvarove koji su rezultat uobičajenog trošenja i habanja, nemara, zlouporabe, neovlaštenog popravka ili priključivanja usisnog aparata na neispravan napon.

Sva prava zadržana.

Redistribucija i upotreba u izvornim i binarnim oblicima, s ili bez izmjena, dopuštene su pod sljedećim uvjetima:

- Redistribucije izvornog koda moraju zadržati prethodnu obavijest o autorskim pravima, ovaj popis uvjeta i sljedeće odricanje od odgovornosti.
- Redistribucije u binarnom obliku u dokumentaciji i/ili drugim materijalima ustupljenima s distribucijom moraju sadržavati prethodnu obavijest o autorskim pravima, ovaj popis uvjeta i sljedeće odricanje od odgovornosti.
- Bez prethodnog posebnog pisanog odobrenja naziv STMicroelectronics ili nazive njihovih suradnika nije dopušteno upotrebljavati za podržavanje ili promoviranje proizvoda izvedenih iz ovog softvera.

OVAJ SOFTVER VLASNICI AUTORSKOG PRAVA I SURADNICI USTUPAJU „KAKAV JEST“ TE SE ODRICU SVIH IZRČITIH ILI PREŠUTNIH JAMSTAVA, KOJA OBUHVAČAJU, ALI NISU OGRANIČENA NA PREŠUTNA JAMSTVA UTRŽIVOSTI I POGODNOSTI ZA ODREĐENU SVRHU. VLASNIK AUTORSKOG PRAVA ILI SURADNICI NI U KOJEM SLUČAJU NE SNOSE ODGOVORNOST ZA BILO KAKVE IZRAVNE, NEIZRAVNE, SLUČAJNE, PRIMJERNE ILI POSLJEDIČNE ŠTETE (UKLJUČUJUĆI, ALI NE OGRANIČAVAJUĆI SE NA NABAVU ZAMJENSKIH DOBARA ILI USLUGA; NEMOGUĆNOST UPOTREBE, GUBITAK PODATAKA I ZARADE; ILI PREKID POSLOVANJA), BEZ OBZIRA NA UZROK ILI BILO KOJU TEORIJU ODGOVORNOSTI, BILA ONA ZASNOVANA NA UGOVORU, STROGOJ OBVEZI ILI NEDOPUŠTENJOJ ŠTETNOJ RADNJI (UKLJUČUJUĆI NEMAR ILI SLIČNO), KOJA NA BILO KOJI NAČIN PROIZLAZI IZ UPOTREBE OVOG SOFTVERA, ČAK I AKO STE UPOZORENI NA MOGUĆNOST TAKVE ŠTETE.

Licenca za Apache 2.0

Autorsko pravo © 2009. –2019., Arm Limited. Sva prava zadržana.

Verzija 2.0, siječanj 2004., <http://www.apache.org/licenses/>

ODREDBE I UVJETI ZA UPOTREBU, REPRODUKCIJU I DISTRIBUCIJU

1. Definicije.

„Licenca“ su uvjeti i odredbe za upotrebu, reprodukciju i distribuciju definirani u odjeljcima 1 do 9 u ovom dokumentu. „Davatelj licence“ vlasnik je autorskog prava

ili tijelo s ovlaštenjem vlasnika koje ustupa Licencu.

„Pravno tijelo“ zajednica je izvršnih tijela i svih drugih tijela koja upravljaju, kojima upravljaju ili koja su pod zajedničkom kontrolom tog tijela. Za potrebe ove definicije, „kontrola“ je (i) moć, izravna ili neizravna, usmjeravanja ili upravljanja takvih tijelom, ugovorna ili ostvarena na drugi način ili (ii) vlasništvo pedeset posto (50 %) ili više dionica u optjecaju ili (iii) stvarno vlasništvo takvog tijela. „VI“ (ili „Vaš“) pojedinac je ili Pravno tijelo koje ostvaruje privilegije ustupljene ovom Licencom. „Izvorni“ oblik preferirani je oblik izmjenjivanja, koji obuhvaća, ali nije ograničen na izvorni kod softvera, izvor dokumentacije i konfiguracijske datoteke. „Objekt“ je bilo koji oblik nastao mehaničkom preobrazbom ili prijevodom Izvornog oblika, koji obuhvaća, ali nije ograničen na prevedeni kod objekta, izrađenu dokumentaciju te razmjene s drugim vrstama medija. „Djelo“ je autorsko djelo, u Izvornom obliku ili kao Objekt, izrađeno pod ovom Licencom, kako je navedeno u obavijesti o autorskom pravu izvršenom u djelo ili priloženom djelu (za primjer je ustupljen Dodatak u nastavku). „Izvedena djela“ svako su djelo, u Izvornom obliku ili kao Objekt, utemeljeno na Djelu (ili izvedeno iz njega), za koje uredničke recenzije, primjedbe, razrade ili druge izmjene, u cjelini, predstavljaju originalno autorsko djelo. Za potrebe ove Licence, Izvedeni radovi ne sadržavaju radove koji ostaju u zasebnom obliku ili se samo povezuju (ili su povezani nazivom) s njegovim sučeljem, Djelom i iz njega Izvedenim radovima.

„Doprinos“ je bilo koje autorsko djelo, uključujući izvornu verziju Djela i sve izmjene ili dodatke Djelu, ili iz njih Izvedena djela, koje je vlasnik autorskog prava, pojedinac ili Pravno tijelo ovlašteno za slanje u ime vlasnika autorskog prava namjerno poslao Davatelju licence radi izvrštenja u Djelo. Za potrebe ove definicije, s „poslano“ označava se svaki oblik elektroničke, verbalne ili pisane komunikacije poslana Davatelju licence ili njegovim predstavnicima, što obuhvaća, ali nije ograničeno na komunikaciju putem popisa elektroničke pošte, upravljačkih sustava Izvornog koda te sustava za praćenje problema, kojima upravlja ili kojima se upravlja u ime Davatelja licence, u svrhu raspravljanja o Djelu i njegovog poboljšanja, no bez komunikacije koju je vlasnik autorskog prava uočljivo označio ili drugim pisanim putem okarakterizirao kao „Nije doprinos“. „Suradnik“ je Davatelj licence i svaki pojedinac ili Pravno tijelo u čije je ime Davatelj licence primio Doprinos te ga potom uvrstio u Djelo.

2. Ustupanje licence za autorska prava.

Podložno uvjetima i odredbama iz ove Licence, svaki Suradnik ovim Vam ustupa trajnu, globalnu, neekskluzivnu, besplatnu, nenaplativu, neopozivu licencu za autorska prava za reprodukciju, pripremu Izvedenih djela, javno objavljivanje, javno izvođenje, podlicenciranje i distribuciju Djela i takvih Izvedenih djela u obliku Izvora ili Objekta.

3. Ustupanje licence za patent.

Podložno uvjetima i odredbama iz ove Licence, svaki Suradnik ovim Vam ustupa trajnu, globalnu, neekskluzivnu, besplatnu, nenaplativu, neopozivu (osim sukladno navedenom u ovom odjeljku) licencu za patent za izradu, zadavanje izrade, upotrebu, ponudu za prodaju, prodaju, uvoz i druge prijenose Djela, pri čemu se licenca primjenjuje samo na ona patentna potraživanja koje takav Suradnik može licencirati, a koja nužno povređuju sami njihovi Doprinosi ili kombinacija Doprinosa Djelu za koja su takvi Doprinosi poslani. Ako pokrenete patentnu parnicu protiv bilo kojeg tijela (uključujući međusobna potraživanja ili protutužbu u parnici) tvrdeći da Djelo ili Doprinos koji sadrži Djelo predstavlja izravnu ili doprinosnu povredu patenta, patentne licence koje su Vam Licencom ustupljene za to Djelo ukidaju se na datum pokretanja takve parnice.

4. Redistribucija.

Kopije Djela ili iz njega Izvedenih djela možete reproducirati i distribuirati na bilo kojem mediju, s ili bez izmjena te u Izvornom obliku ili kao Objekt, kada ispunjavate sljedeće uvjete:

- Svim drugim primateljima Djela ili Izvedenog djela morate predati kopiju ove Licence; i
- Sve izmijenjene datoteke moraju imati uočljive obavijesti o tome da ste ih promijenili; i, u Izvornom obliku svakog Izvedenog djela koje distribuirate, – morate zadržati sve obavijesti o autorskim pravima, patentima, robnim markama i dodjelama iz Izvornog oblika Djela, osim obavijesti koje se ne odnose na bilo koji dio Izvedenih djela; i
- Ako distribucija Djela obuhvaća tekstu datoteku „OBAVIJEST“, sva Izvedena djela koje distribuirate moraju sadržavati čitljivu kopiju obavijesti o dodjeljivanju u takvoj datoteci OBAVIJEST, osim obavijesti koje se ne odnose na bilo koji dio Izvedenih djela, na barem jednoj od sljedećih lokacija: u tekstnoj datoteci OBAVIJEST koja se distribuira kao dio Izvedenih djela; u Izvornom obliku ili dokumentaciji, ako se prilaže Izvedenim djelima; ili u prikazu koji izrađuju Izvedena djela, ako i kada se prikazuju takve obavijesti trećih strana. Sadržaji datoteke OBAVIJEST samo su obavijesni i ne izmjenjuju Licencu. U Izvedena djela koja distribuirate možete dodati vlastite obavijesti o dodjeljivanju, uz OBAVIJEST iz Djela ili kao dodatak njenom tekstu, pod uvjetom da se takve dodatne obavijesti o dodjeljivanju mogu protumačiti kao izmjena Licence. Svojim izmjenama ili bilo kojim Izvedenim djelima u cjelini možete dodati vlastitu izjavu o autorskim pravima te zadati dodatne ili različite licencne uvjete i odredbe za upotrebu, reprodukciju ili distribuciju Vaših izmjena, pod uvjetom da su Vaša upotreba, reprodukcija i distribucija Djela inače u skladu s uvjetima propisanim ovom Licencom.

5. Slanje Doprinosa.

Osim ako izričito ne navedete drugačije, svaki Doprinos koji Davatelju licence namjerno pošaljete za uključivanje u Djelo moraju ispunjavati uvjete i odredbe ove Licence, bez ikakvih dodatnih uvjeta i odredbi. Bez obzira na prethodno navedeno, ništa ovdje ne zamjenjuje ili izmjenjuje uvjete bilo kojeg zasebnog licencnog ugovora koji ste o takvim Doprinosima izvršili s Davateljem licence.

6. Zaštitni znakovi.

Ovom Licencom ne ustupa se dopuštenje za upotrebu trgovačkih naziva, zaštitnih znakova, servisnih znakova ili naziva proizvođa Davatelja licence, osim za potrebe razumne i uobičajene upotrebe u opisivanju porijekla Djela i reprodukciji datoteke OBAVIJEST.

7. Odricanje jamstva.

Osim kada to zahtjeva primjenjivi zakon ili uz pisanu suglasnost, Davatelj licence ustupa Djelo (a svaki Suradnik ustupa svoje doprinose) „KAKVO JEST“, BEZ IKAKVIH JAMSTAVA ILI UVJETA, izričitih ili prešutnih, uključujući, ali Ne ograničavajući se na bilo koje jamstvo ili uvjete za NAZIV, NEPOVEDIVOST, UTRŽIVOST ili PRIKLADNOST ZA POJEDINU SVRHU. Nosite isključivu odgovornost za utvrđivanje prikladnosti upotrebe i redistribucije Djela te preuzimate sve rizike povezane s Vašim korištenjem dopuštenja iz ove Licence. 8. Ograničenje od odgovornosti. Suradnik ni pod kojim uvjetima i ni po kojoj pravnoj teoriji, bilo zbog nedopuštene štetne radnje (uključujući nemar), po ugovoru ili na neki drugi način, osim ako to ne zahtjeva primjenjivi zakon (primjerice za namjerne i izrazito nemarne radnje) ili postoji pisani pristanak, prema Vama ne snosi odgovornost za štete, uključujući sve izravne, neizravne, posebne, slučajne ili posljedične štete bilo koje vrste, a koje su nastale kao rezultat Licence, upotrebom ili nemogućnošću upotrebe Djela (uključujući, ali ne ograničavajući se na štete zbog gubitka dobre volje, zastoja u radu, kvara ili neispravnosti računala te sve druge komercijalne gubitke ili štete), čak i ako je taj Suradnik bio upozoren na vjerojatnost takvih šteta.

9. Prihvaćanje jamstva ili dodatne odgovornosti.

Tijekom redistribucije Djela ili Izvedenih djela iz njega možete odabrati ponuditi prihvaćanje potpore, jamstvo, naknadu ili druge obvezujuće obveze i/ili prava sukladno s ovom Licencom te naplaćivati naknadu. Međutim, po prihvaćanju takvih obveza možete djelovati samo u vlastito ime i na vlastitu odgovornost, ne i u ime bilo kojeg drugog Suradnika, i samo ako pristanete na obeštećenje, zaštitu i osiguranje svakog drugog Suradnika od svake odgovornosti koje su se pojavile te svih zahtjeva koji su nametnuti takvom Suradniku zbog prihvaćanja bilo kojeg jamstva ili dodatne odgovornosti. ZAVRŠETAK UVJETA I ODREDBI

Obsah

Úvod.....	451	Přeprava a skladování.....	466
Bezpečnost.....	453	Technické údaje.....	467
Montáž Aspire PE5-P4A.....	460	Příslušenství.....	468
Provoz.....	460	Prohlášení o shodě.....	469
Údržba.....	462	licence.....	470
Odstraňování problémů.....	465		

Úvod

Popis výrobku

Výrobek Husqvarna Aspire P5-P4A je akumulátorový prořezávač.

Výrobek Husqvarna Aspire PE5-P4A je akumulátorový tyčový prořezávač s teleskopickou funkcí.

Nepřetržitě pracujeme na tom, abychom zvýšili vaši bezpečnost a efektivitu při používání. Další informace získáte u svého prodejce poskytujícího servis.

Popis výrobku

(Obr. 1)

1. Prořezávač
2. Kryt řetězu pily
3. Vodicí lišta
4. Pojistný knoflík ochranného krytu
5. Pojistka páčky spínače prořezávače
6. Páčka spínače prořezávače
7. Uživatelské rozhraní
8. Hlavní rukojeť prořezávače
9. Baterie
10. Upevňovací knoflík na prořezávač
11. Hřídel
12. Teleskopická funkce
13. Pojistné tlačítko
14. Páčka spínače tyčového prořezávače
15. Pojistka páčky spínače tyčového prořezávače
16. Tlačítko pro uvolnění baterie
17. Konektor
18. Nabíječka baterií
19. Indikátor napájení a výstražný indikátor
20. Přepavní kryt
21. Návod k používání
22. Hák na prořezávač, šrouby a hmoždinky
23. Hák na tyčový prořezávač, šrouby a hmoždinky
24. Bio olej na mazání řetězu
25. Šestihranný imbusový klíč

Doporučené použití

Použijte výrobek ke stříhání větviček. K jiným činnostem výrobek nepoužívejte.

Stručná příručka

Naskenujte kód QR a zjistíte, jak výrobek používat.

(Obr. 27)

Symbols na výrobku

(Obr. 2) **VAROVÁNÍ:** Tento výrobek může být nebezpečný a způsobit obzruze či dalšímu osobám vážné zranění. Buďte opatrní a výrobek použijte správně.

(Obr. 3) Pečlivě si prostudujte návod k použití a předtím, než produkt začnete používat, se přesvědčte o tom, že pokynům rozumíte.

(Obr. 4) Pro model Aspire P5-P4A: Vždy používejte schválenou ochranu očí.

(Obr. 5) Pro model Aspire PE5-P4A: Používejte ochrannou přilbu v místech, kde hrozí pád předmětů. Vždy používejte schválenou ochranu sluchu. Vždy používejte schválenou ochranu očí.

(Obr. 6) Používejte schválené ochranné rukavice.

(Obr. 7) Používejte odolnou obuv s protiskluzovou podrážkou. (Platí pouze pro tyčový prořezávač.)

(Obr. 8) Stejnsměrný proud.

(Obr. 9) Jmenovité napětí, V

(Obr. 10) Nevystavujte dešti.

(Obr. 11)	Plnění oleje na mazání řetězu.	(Obr. 17)	Štítek s emisemi hluku do okolí podle směrnice a předpisů Evropské unie a Spojeného království a nařízení o regulaci hluku v australském Novém Jižním Walesu „Protection of the Environment Operations (Noise Control) Regulation 2017“. Garantovaná hladina akustického výkonu tohoto výrobku je uvedena v části Technické údaje na straně <i>Technické údaje na strani 467</i> a na štítku.
(Obr. 12)	Směr otáčení, řetěz pily.	(Obr. 18)	Výrobek ani obal výrobku nelze zlikvidovat jako domácí odpad. Odevzdejte jej ve stanici pro recyklaci elektrických a elektronických zařízení.
(Obr. 13)	Nebezpečí poranění. Nepřibližujte ruce k řetězu pily.		
(Obr. 14)	Otočením doleva knoflík uvolníte, otočením doprava jej utáhnete.		
(Obr. 15)	Výrobek odpovídá příslušným směrnici EU.		
(Obr. 16)	Tento výrobek vyhovuje platným předpisům Spojeného království.		
(Obr. 21)	Tento výrobek není elektricky izolován. Pokud se výrobek dotkne vodičů s vysokým napětím nebo se dostane do jejich blízkosti, může to mít za následek smrt nebo vážné zranění. Napětí může přeskočit z jednoho místa na druhé elektrickým obloukem. Čím vyšší je napětí, tím větší je vzdálenost, kterou může oblouk přeskočit. Elektřina může rovněž procházet mezi větvemi nebo jinými předměty, zejména pokud jsou vlhké. Vždy udržujte vzdálenost nejméně 10 m mezi výrobkem a vodiči vysokého napětí nebo dalšími předměty, které se jich mohou dotýkat. Jestliže musíte pracovat uvnitř této bezpečnostní vzdálenosti, vždy se obraťte na příslušnou rozvodnou společnost a zajistěte vypnutí elektřiny dříve, než zahájíte práci.		
	Uživatel výrobku je povinen dohlédnout na to, aby se během práce nevyskytovala žádná osoba nebo zvíře v okruhu 15 metrů od stroje. (Platí pouze pro tyčový prořezávač.)		
(Obr. 22)	Typový štítek s výrobním číslem nebo natištěné číslo. yyyy znamená rok výroby a ww znamená týden výroby.		

Povšimněte si: Další symboly/štítky na výrobku se týkají zvláštních certifikačních požadavků pro určité obchodní trhy.

- (Obr. 25) Chraňte baterii před teplem, např. před nepřetržitým intenzivním slunečním světlem, ohněm, nečistotami, vodou a vlhkostí. Hrozí nebezpečí výbuchu a zkratu.

Symboly na baterii nebo na nabíječce baterií

- (Obr. 23) Odevzdejte výrobek ve stanici pro recyklaci elektrických a elektronických zařízení. (Platí pouze pro Evropu)
- (Obr. 24) Baterii používejte pouze ve výrobcích od partnerů systému POWER FOR ALL.

- (Obr. 19) Nabíječku baterií používejte a skladujte pouze ve vnitřních prostorech.
- (Obr. 20) Dvojitá izolace.

Poškození výrobku

Neneseme odpovědnost za poškození výrobku, pokud:

- byl výrobek nesprávně opraven.
- byl výrobek opraven pomocí součástí od jiného výrobce nebo součástí, které nejsou výrobcem schváleny.
- má výrobek příslušenství od jiného výrobce nebo příslušenství, které není výrobcem schváleno.
- výrobek nebyl opraven ve schváleném servisním středisku nebo schváleným odborníkem.

Bezpečnost

Definice týkající se bezpečnosti

Varování, upozornění a poznámky slouží jako upozornění na specifické důležité části návodu.



VÝSTRAHA: Používá se v případě nebezpečí úrazu nebo usmrcení obsluhy nebo okolních osob, pokud nejsou dodrženy pokyny uvedené v této příručce.



VAROVÁNÍ: Používá se v případě nebezpečí poškození výrobku, dalších materiálů či škod na majetku v blízkém okolí, pokud nejsou dodrženy pokyny uvedené v této příručce.

Povšimněte si: Používá se k poskytnutí dalších informací, které jsou nezbytné v dané situaci.

Obecné bezpečnostní výstrahy pro elektrické nářadí



VÝSTRAHA: Pozorně si přečtěte všechna bezpečnostní upozornění a pokyny. Při nedodržení upozornění a pokynů může dojít k úrazu elektrickým proudem, požáru nebo vážnému poranění.

Povšimněte si: Uložte si veškerá upozornění a pokyny pro použití v budoucnu. Termín „elektrický nástroj“ v upozorněních označuje buď nástroj napájený ze sítě (kabelem), nebo napájený baterií (bezdrátový).

Bezpečnost pracovního prostoru

- **Udržujte pracovní prostor čistý a dobře osvětlený.** Přeplněné či tmavé prostory nahrávají nehodám.
- **Nepoužívejte elektrické nástroje ve výbušném prostředí, například v přítomnosti hořlavých kapalin, plynů či prachu.** Elektrické nástroje vytvářejí jiskry, které mohou zapálit prach nebo výpar.
- **Při práci s elektrickým nástrojem musí být děti i okolostojící osoby v dostatečné vzdálenosti.** Rozptýlení může způsobit, že ztratíte kontrolu nad nástrojem.

Elektrická bezpečnost

- **Zástrčky elektrických nástrojů musí odpovídat elektrické zásuvce. Zástrčku nikdy žádným způsobem neupravujte. U uzemněných elektrických**

nástrojů nepoužívejte žádné adaptéry. Původní zástrčky a odpovídající zásuvky snižují nebezpečí úrazu elektrickým proudem.

- **Zabraňte tělesnému kontaktu s uzemněnými povrchy, např. trubkami, radiátory, sporáky a chladničkami.** Pokud je lidské tělo uzemněno, hrozí větší nebezpečí úrazu elektrickým proudem.
- **Nevystavujte elektrické nástroje dešti nebo působení vlhkosti.** Pokud do elektrického nástroje vnikne voda, zvyšuje se nebezpečí úrazu elektrickým proudem.
- **Nezacházejte hrubě s napájecím kabelem. Nikdy elektrický nástroj nenoste za kabel. Za kabel netahajte a neodpojujte nástroj od sítě taháním za kabel. Nevystavujte napájecí kabel působení tepla, oleje, nepoškozte ho ostrými hranami nebo pohyblivými částmi.** Poškozený nebo ohnutý kabel zvyšuje nebezpečí úrazu elektrickým proudem.
- **Při používání elektrického nástroje venku použijte prodlužovací kabel určený pro venkovní použití.** Použití kabelu určeného pro venkovní použití snižuje nebezpečí úrazu elektrickým proudem.
- **Pokud je nezbytné pracovat s elektrickým nástrojem ve vlhkém prostředí, použijte zdroj s proudovým chráničem.** Použití proudového chrániče snižuje nebezpečí úrazu elektrickým proudem.

Osobní bezpečnost

- **Nebezpečí! Nepoužívejte výrobek v blízkosti nadzemního elektrického vedení.** Zařízení nebylo navrženo tak, aby poskytovalo ochranu před zásahem elektrickým proudem v případě kontaktu s nadzemním elektrickým vedením. Před použitím tyčového řetězového prořezávače si ověřte místní předpisy ohledně bezpečných vzdáleností od nadzemního elektrického vedení a ujistěte se, že je manipulační poloha bezpečná a bez rizika.
- **Při práci s elektrickým nástrojem dávejte pozor, sledujte, co děláte a používejte zdravý rozum. Nepracujte s elektrickým nástrojem, pokud jste unaveni nebo jste pod vlivem drog, alkoholu či léků.** Při práci s elektrickým nástrojem stačí okamžik nepozornosti a následkem může být vážný úraz.
- **Používejte osobní ochranné pomůcky. Vždy používejte ochranu zraku.** Ochranné vybavení, např. protiprachová maska, neklouzavá ochranná obuv, přilba nebo ochrana sluchu, použité správným způsobem snižují nebezpečí úrazu.
- **Zabraňte náhodnému spuštění. Před připojením k el. napájení nebo vložením baterií, zvednutím nebo nošením nástroje se přesvědčte, že je vypínač v poloze vypnuto.** Přenášením elektrických nástrojů s prstem na spoušti nebo zapnutých elektrických nástrojů nahráváte nehodám.

- **Před zapnutím el. nástroje vyjměte jakýkoli seřizovací klíč nebo klíč na matice.** Klíč ponechaný na rotující části el. nástroje může způsobit úraz.
- **Nenatahujte se příliš daleko. Neustále pevně stůjte a držte rovnováhu.** Budete tak mít lepší kontrolu nad nástrojem v neočekávaných situacích.
- **Noste vhodný oděv. Nenoste volné oblečení ani šperky. Udržujte vlasy, oděv i rukavice mimo dosah pohyblivých částí.** Pohyblivé části mohou zachytit volný oděv, šperky nebo dlouhé vlasy.
- **Pokud jsou zařízení přizpůsobena pro připojení odsávačů a lapačů prachu, musí být připojeny a správně použity.** Použitím lapačů prachu snižujete rizika spojená s výskytem prachu.
- **Nedovoňte, aby rutina nabytá častým používáním nástrojů způsobila, že začnete být neopatrní a budete ignorovat bezpečnostní zásady při zacházení s nástrojem.** Neopatrný úkon může způsobit vážné zranění ve zlomku sekundy.
- Emise vibrací během skutečného používání elektrického nástroje se mohou lišit od deklarované celkové hodnoty podle způsobu použití nástroje. Uživatelé musí podniknout bezpečnostní opatření, která je ochrání, založená na odhadu rizik při skutečných podmínkách během používání (musí vzít v úvahu všechny části provozního cyklu, kromě zapínání např. také vypínání a běh stroje ve volnoběžných otáčkách).

Použití elektrických nástrojů a péče o ně

- **Při práci s elektrickými nástroji nepoužívejte násilí. Používejte správný elektrický nástroj pro danou aplikaci.** Správný elektrický nástroj vykoná práci lépe a bezpečněji rychleji, pro kterou byl navržen.
- **Nepoužívejte el. nástroj, pokud nefunguje vypínač pro zapnutí a vypnutí.** Každý elektrický nástroj, který nelze ovládat vypínačem, je nebezpečný a musí se opravit.
- **Před jakýmkoli nastavováním, výměnou příslušenství nebo uložením el. nástroje odpojte zástrčku od napájení nebo vyndejte z nástroje baterie.** Takováto preventivní bezpečnostní opatření snižují riziko náhodného spuštění el. nástroje.
- **Nepoužívané el. nástroje ukládejte mimo dosah dětí a nedovoňte, aby s nástrojem pracovaly osoby, které ho dobře neznají nebo si nepřečetly tento návod k použití nástroje.** Elektrické nástroje jsou v rukou neproškolených uživatelů nebezpečné.
- **Provádějte údržbu el. nástrojů. Kontrolujte chybné zarovnání nebo spojení pohyblivých částí, rozbítej jakýchkoli částí nebo jiné stavy, které mohou ovlivnit provoz elektrického nástroje. Pokud je elektrický nástroj poškozen, nechte ho opravit.** Mnohé nehody jsou způsobeny špatnou údržbou elektrických nástrojů.
- **Udržujte řezací nástroje ostré a čisté.** Správně udržované řezací nástroje s ostrým ostřím jsou méně náchylné k „zakousnutí“ a snadněji se ovládají.

- **Používejte elektrický nástroj, příslušenství a vsazené nože podle těchto pokynů. V úvahu je třeba brát pracovní podmínky a prováděnou práci.** Použitím elektrického nástroje k jinému účelu, než pro který je určen, může mít za následek vznik nebezpečné situace.
- **Rukojeti a uchopovací plochy udržujte suché, čisté a bez zbytků oleje a maziva.** Kluzké rukojeti a uchopovací plochy neumožňují bezpečné ovládání a v neočekávaných situacích může dojít ke ztrátě kontroly.

Použití nástrojů napájených z baterie a péče o ně

- **Baterii dobijte pouze nabíječkou specifikovanou výrobcem.** Použití nabíječky vhodné pro jeden typ baterie může pro jiný typ baterie představovat nebezpečí vzniku požáru.
- **Elektrické nástroje používejte pouze s příslušnými speciálními bateriovými moduly.** Při použití jakékoli jiné baterie hrozí riziko úrazu a požáru.
- **Když baterii nepoužíváte, udržujte ji stranou od kovových předmětů, např. kancelářských sponek, mincí, klíčů, hřebíků, šroubů nebo jiných malých kovových předmětů, které by mohly spojit kontakty baterie.** Při zkratování kontaktů baterie může dojít k popáleninám nebo k požáru.
- **V nevhodných podmínkách může dojít k vytečení kapaliny z baterie. Vyvarujte se kontaktu s kapalinou. Pokud dojde k náhodnému kontaktu, opláchněte postižené místo vodou. Při zasažení očí kapalinou vyhledejte lékařskou pomoc.** Kapalinou vyteklá z baterie může způsobit podráždění nebo popáleniny.
- **Nepoužívejte poškozenou nebo upravenou baterii nebo výrobek.** Poškozené nebo upravené baterie mohou vykazovat neočekávané chování vedoucí k požáru, výbuchu nebo nebezpečí poranění.
- **Nevystavuje baterii ani nástroj ohni a nadměrným teplotám.** Vystavení ohni a teplotám nad 130 °C může způsobit explozi.
- **Dodržujte veškeré pokyny k nabíjení a nenabíjejte baterii ani nástroj mimo rozsah teplot uvedený v pokynech.** Nesprávné nabíjení nebo nabíjení při teplotách mimo uvedený rozsah může mít za následek poškození baterie a zvýšené nebezpečí požáru.

Servis

- **Servis elektrického nástroje smí provádět pouze kvalifikovaná osoba za použití identických náhradních součástí.** Tím bude zajištěna bezpečnost elektrického nástroje.
- **Nikdy neprovádějte servis poškozených baterií.** Servis baterií smí provádět pouze výrobce nebo autorizovaný servis.

Bezpečnostní upozornění pro tyčový prořezávač – osobní bezpečnost

- **Při použití tyčového prořezávače musí být všechny části těla mimo dosah řetězu pily. Před nastartováním tyčového prořezávače zkontrolujte, zda se řetěz pily něčeho nedotýká.** Stačí okamžik nepozornosti při práci s tyčovým prořezávačem a řetěz pily může zachytit váš oděv nebo tělo.
- **Je zapotřebí tyčový prořezávač vždy držet pevně pravou rukou za zadní rukojeť a levou rukou za přední rukojeť.** Pokud byste drželi pilu v obráceném gardu, zvýšilo by se riziko úrazu, takže se pila takto nikdy nesmí držet.
- **Držte tyčový prořezávač pouze za izolované úchopy, protože řetěz pily by se mohl dostat do styku se skrytou kabeláží nebo vlastním kabelem.** Pokud se řetěz pily dostane do styku s kabelem, který je pod proudem, může dojít k probíjení odkrytých kovových částí tyčového prořezávače a obsluha může utrpět úraz elektrickým proudem.
- **Používejte ochranu očí. Doporučujeme použít další ochranné prostředky pro ochranu sluchu, hlavy, rukou, dolních končetin a nohou.** Vhodné ochranné prostředky sniží nebezpečí úrazu odlétávajícími úlomky nebo náhodným kontaktem s řetězem pily.
- **Vždy udržujte správný postoj a pracujte s řetězovou pilou pouze tehdy, když stojíte na pevném, bezpečném a rovném povrchu.** Na klzkém nebo nestabilním povrchu může dojít ke ztrátě rovnováhy nebo kontroly nad tyčovým prořezávačem.
- **Při řezání napružené větve dávejte pozor, aby se větve neodpružila zpět.** Když povolí napětí dřevěných vláken, napružená větev může udeřit obsluhu nebo odhodit tyčový prořezávač tak, že nad ním obsluha ztratí kontrolu.
- **Dávejte mimořádný pozor při řezání keřů a mladých stromků.** Tenký materiál může zachytit tyčový prořezávač a může být vržen směrem k vám nebo vás vychýlit z rovnováhy.
- **Postupujte podle pokynů pro mazání, napnutí řetězu a výměnu lišty a řetězu.** Nesprávně napnutý nebo namazaný řetěz se může přetřhnout nebo může zvýšit pravděpodobnost zpětného vrhu.
- **Tyčový prořezávač vždy přenášejte za přední rukojeť, vypnutý a od těla.** Při přepravě nebo skladování tyčového prořezávače vždy nasadte na lištu ochranný kryt. Správnou manipulaci s tyčovým prořezávačem se sniží pravděpodobnost náhodného kontaktu s pohyblivým se řetězem pily.
- **Řežte pouze dřevo. Nepoužívejte tyčový prořezávač k účelům, pro které není určen. Například: Nepoužívejte tyčový prořezávač k řezání kovů, plastů, zdiva nebo nedřevěných stavebních materiálů.** Použití tyčového prořezávače k jinému účelu, než pro který je určen, může mít za následek vznik nebezpečné situace.
- **Udržujte rukojeť suché, čisté a bez zbytků oleje a maziva.** Mastné rukojeti jsou kluzké a mohou způsobit ztrátu kontroly nad pilou.

- **Nesnažte se kácet strom, dokud neporozumíte rizikům a neurčíte postup, jak je eliminovat.** Při kácení stromu může dojít k vážnému zranění obsluhy nebo osob v blízkosti.
- **Tento tyčový prořezávač není určen ke kácení stromů.** Použití tyčového prořezávače k jinému účelu, než pro který je určen, může mít za následek vážné zranění obsluhy nebo osob v blízkosti.
- **Důrazně doporučujeme, aby si uživatelé, kteří s výrobkem pracují poprvé, vyzkoušeli řezání na popděrách na řezání dřeva.**

Obecná bezpečnostní upozornění pro tyčový prořezávač

Při odstraňování uvízlého materiálu, skladování a servisu tyčového prořezávače dodržujte veškeré pokyny. Zkontrolujte, zda je vypnutý spínač a vyjměte baterii. Neočekávaná aktivace tyčového prořezávače při odstraňování uvízlého materiálu nebo servisu může vést k vážnému zranění osob.

Obecné bezpečnostní pokyny



VÝSTRAHA: Před použitím výrobku si přečtěte následující varování.

- Vyjměte baterii, aby nedošlo k nechtěnému spuštění výrobku.
- Při neopatrném nebo nesprávném použití se stává tento výrobek velmi nebezpečným nástrojem. Tento výrobek může způsobit obsluhu a dalším osobám vážné zranění.
- Pokud se změni původní specifikace výrobku, nepoužívejte ho. Bez schválení výrobcem nemějte žádné součásti výrobku. Používejte výhradně díly schválené výrobcem. Nesprávná údržba může mít za následek zranění nebo smrt.
- Před použitím výrobek zkontrolujte. Viz část *Bezpečnostní zařízení na produktu na straně 457 a Údržba na straně 462.* Nepoužívejte výrobek, který je poškozený nebo nefunguje správně. Dodržujte pokyny pro kontrolu, údržbu a servis popsané v této příručce.
- Děti by měly být pod dozorem, aby si s výrobkem nehrály. Výrobek ani baterii nikdy nedovolte používat dětem nebo osobám, které nejsou k jejich používání vyškoleny. Věk obsluhy může být upraven místními zákony.
- Skladujte výrobek na uzamčeném místě, aby se zamezilo přístupům dětí a neoprávněných osob.
- Výrobek uchovávejte mimo dosah dětí.
- Konstrukce produktu nesmí být za žádných okolností upravována bez svolení výrobce. Vždy používejte originální příslušenství. Nepovolené úpravy nebo příslušenství mohou vést k vážnému nebo smrtelnému zranění obsluhy nebo jiných osob.

Povšimněte si: Použití může být upraveno národními nebo místními předpisy. Dodržujte příslušné předpisy.

Bezpečnostní pokyny pro provoz



VÝSTRAHA: Před použitím výrobku si přečtěte následující varování a řiďte se jimi.

- Zajistěte, aby se během práce nevyskytovaly v okruhu 15 m (50 stop) žádné osoby nebo zvířata. Pokud na stejném pracovišti pracuje více uživatelů, musí být udržována bezpečnostní vzdálenost nejméně 15 m. Jinak hrozí nebezpečí vážného zranění osob. Jestliže se někdo přiblíží, okamžitě vypněte výrobek. Nikdy neotáčejte výrobek, aniž byste se nejprve podívali za sebe a zkontrolovali, zda se někdo nenachází v bezpečnostní zóně.
- Výrobek nikdy nepoužívejte za špatného počasí, např. v husté mlze, v prudkém dešti, za silného větru či mrazu atd. Při práci ve velmi teplém počasí může dojít k přehřátí stroje. Práce za chladného počasí je únavná a často s sebou přináší rizika, jako např. náledí, nepředvídatelný směr kácení apod.
- Nenechte děti používat výrobek nebo se zdržovat v jeho blízkosti. Jelikož lze výrobek snadno spustit, mohou jej spustit i děti, pokud nejsou celou dobu pod dozorem. Tím může dojít k nebezpečí vážného úrazu. V době, kdy není výrobek plně pod dozorem, musí být odpojená baterie.
- Zajistěte, aby další osoby, zvířata nebo jiné věci nemohly ovlivnit vaši kontrolu nad výrobkem a aby nemohly přijít do kontaktu s řezacím nástavcem nebo volnými předměty, které odmrští řezací nástavec.
- Používáte-li ochranu sluchu, vždy je nutné dávat pozor na výstražné signály nebo volání. Sejměte vždy ochranu sluchu ihned po zastavení výrobku.
- Nadměrné vystavení vibracím může u osob se zhoršenou funkcí krevního oběhu vést k poruchám oběhového nebo nervového systému. V případě, že byste pocítili příznaky obtíží způsobených nadměrným vystavením vibracím, obraťte se na svého lékaře. Mezi tyto příznaky patří strnulost končetin, ztráta citu, mravenčení, píchání, bolest, zeslábnutí, změna barvy nebo vzhledu pokožky. Tyto příznaky se obvykle objevují v prstech, na ruce nebo v zápěstí.
- Za žádných podmínek nepracujte se strojem, pokud není řezací nástavec opatřen schváleným bezpečnostním krytem. Používání nesprávného nebo vadného krytu může způsobit vážné zranění.
- Před zahájením jakékoli práce na výrobku, jej vždy zastavte, vyjměte baterii a ujistěte se, že se zcela zastavilo řezací zařízení. Odchýlení od pokynů k ostření výrazně zvyšuje nebezpečí zpětného vrhu.
- Dostanete-li se do situace, kdy pocítíte jakoukoliv pochybnost co do práce s vybavením, požádejte

o radu odborníka. Spojte se s vaším prodejcem nebo servisem. Nepoužívejte vybavení, necítíte-li se dostatečně kvalifikováni.

- Nepoužívejte vybavení, necítíte-li se dostatečně kvalifikováni.
- Nikdy výrobek nepoužívejte, když jste unaveni, po požití alkoholu či jiných drog nebo když užíváte léky, které mohou ovlivnit váš zrak, odhad nebo koordinaci pohybů.
- K prudkému vymrštění výrobku stranou může dojít, jestliže špička lišty narazí na pevný objekt. Tomu se říká zpětný ráz. Zpětný vrh může být natolik silný, že může odhodit výrobek anebo obsluhu jakýmkoli směrem a případně způsobit ztrátu kontroly nad výrobkem. Vyvarujte se řezání špičkou lišty.
- Nikdy nepracujte s výrobkem, nemáte-li možnost přivolat pomoc v případě nehody.
- Držte dobře rovnováhu a stůjte pevně. Ujistěte se, že se můžete volně pohybovat a bezpečně stát. Zkontrolujte, zda ve vašem bezprostředním okolí nejsou nějaké překážky (kořeny, kameny, větve, jámy, příkopy apod.), pro případ, že by bylo nutné se rychle přesunout. Zvláštní pozornost věnujte práci ve svazitém terénu.
- Počínějte si obzvláště opatrně při řezání napnutých kmenů. Napnutý kmen může nečekaně odpružit a navrátit se do své přirozené polohy, jak před tak i po řezání. Nesprávná poloha vás nebo řezu může vést k tomu, že strom udeří vás nebo výrobek a vy ztratíte kontrolu. Obě okolnosti mohou způsobit vážnou nehodu.
- Přeneste váhu výrobku na nosný popruh, aby byl snáze ovladatelný.
- Pro model Aspire P5-P4A: Držte výrobek pravou nebo levou rukou. Udržujte ruce a další části těla v dostatečné vzdálenosti od řetězu pily.

(Obr. 28)

- Pro model Aspire PE5-P4A: Vždy držte výrobek oběma rukama. Výrobek držte po své pravé straně.

(Obr. 29)

- Před odstraněním nežádoucích materiálů z výrobku zastavte motor a ujistěte se, že se řetěz pily neotáčí.
- Před přemístěním do jiné oblasti vypněte výrobek. Před přenášením na delší vzdálenost nebo přepravou nasadte na výrobek přepravní kryt.
- Nikdy neodkládejte výrobek, který je v chodu, aniž byste jej měli pod plnou kontrolou.
- Pokud je výrobek provozován při teplotách pod -10 °C, je nutné stroj a baterii před začátkem práce ponechat alespoň po dobu 24 hodin v vytápěném prostoru.
- Nikdy nestůjte přímo pod řezanou větví. Mohlo by to vést k vážnému či dokonce smrtelnému zranění osob.
- Dodržujte platné bezpečnostní předpisy pro práci v blízkosti nadzemního elektrického vedení.
- Tento výrobek není elektricky izolován. Pokud se výrobek dotkne vodičů s vysokým napětím nebo se

dostane do jejich blízkosti, může to mít za následek smrt nebo vážné tělesné zranění. Napětí může přeskočit z jednoho místa na druhé elektrickým obloukem. Čím vyšší je napětí, tím větší je vzdálenost, kterou může oblouk přeskočit. Elektřina může rovněž procházet mezi větvemi nebo jinými předměty, zejména pokud jsou vlhké. Vždy udržujte vzdálenost nejméně 10 m mezi výrobkem a vodiči vysokého napětí nebo dalšími předměty, které se jich mohou dotýkat. Jestliže musíte pracovat uvnitř této bezpečnostní vzdálenosti, vždy se obraťte na příslušnou rozvodnou společnost a zajistěte vypnutí elektriny dříve, než zahájíte práce.

- Tupý řetěz pily zvyšuje nebezpečí úrazu.

Osobní ochranné prostředky



VÝSTRAHA: Před použitím výrobku si přečtěte následující varování.

- Při použití výrobku je nutné vždy používat schválené osobní ochranné prostředky. Osobní ochranné prostředky nemohou zcela eliminovat nebezpečí úrazu, ale v případě nehody pomáhají snížit míru poranění. Požádejte prodejce, aby vám pomohl vybrat správné vybavení.
- Pokud hrozí nebezpečí pádu nějakého předmětu, použijte přílbu.

(Obr. 30)

- Vždy používejte schválenou ochranu sluchu.

(Obr. 31)

- Vždy používejte schválenou ochranu očí. Použijete-li štít, je nutno použít i schválené ochranné brýle. Schválené ochranné brýle musí být v souladu s normou ANSI Z87.1 v USA nebo EN 166 v zemích EU.

(Obr. 32)

- Při určitých činnostech používejte rukavice, například při nasazování, prohlídce nebo čištění stříhacího zařízení.

(Obr. 33)

- Používejte ochrannou obuv s protiskluzovými podrážkami.

(Obr. 34)

- Používejte ochranné kalhoty pro práci s pilou.
- Noste oblečení vyrobené z pevné tkaniny. Vždy používejte silné, dlouhé kalhoty a dlouhé rukávy. Nepoužívejte volné oblečení, které se může zachytit o keře nebo větve. Nenoste šperky, krátké kalhoty nebo otevřenou obuv a nepracujte naboso. Stáhněte si vlasy bezpečně nahoru nad úroveň ramen.
- Mějte při ruce lékárníčku.

(Obr. 35)

Bezpečnostní zařízení na produktu



VÝSTRAHA: Před použitím výrobku si přečtěte následující varování.

V této části je popsáno bezpečnostní vybavení výrobku, jeho účel a způsob provádění kontroly a údržby k zajištění správného provozu. Viz pokyny v části *Popis výrobku na strani 451* pro informace o umístění těchto dílů na výrobku.

Životnost výrobku se může zkracovat a riziko úrazů zvyšovat, jestliže se údržba neprovádí správně anebo se opravy neprovádějí odborně. Pokud potřebujete další informace, obraťte se na nejbližšího servisního prodejce.



VÝSTRAHA: Nikdy výrobek nepoužívejte s poškozenými bezpečnostními součástmi. Kontrolu a údržbu bezpečnostního vybavení výrobku je nutno provádět podle postupů uvedených v této části. V případě, že by výrobek nevyhověl při jakékoli z těchto kontrol, je nutno vyhledat autorizované servisní středisko a nechat závadu odstranit.



VAROVÁNÍ: Servis a opravy stroje vyžadují speciální odborné školení. To se zvláště týká servisu a oprav bezpečnostního zařízení stroje. V případě, že by stroj nevyhověl při některé z níže uvedených kontrol, je nutno vyhledat servisní opravnu. Každému zákazníkovi, který zakoupí kterýkoli z našich výrobků, zaručujeme dostupnost profesionálních oprav a servisních prací. Pokud prodejce, který vám stroj prodal, neposkytuje servisní práce, požádejte jej o adresu naší nejbližší servisní opravy.

Kontrola uživatelského rozhraní *Aspire P5-P4A*

Zelené kontrolky LED (A) ukazují stav nabití. Zelené kontrolky LED také ukazují, že výrobek je zapnutý.

1. Stiskněte a podržte vypínač (B). (Obr. 36)
 - a) Když zelené kontrolky LED (A) svítí, výrobek je zapnutý.
 - b) Když zelené kontrolky LED (A) nesvítí, výrobek je vypnutý.
2. Viz část *Odstraňování problémů na strani 465* pokud bliká varovná kontrolka (C).

Kontrola pojistky páčky spínače

Pojistka páčky spínače brání nechtěnému spuštění výrobku. Při uvolnění rukojeti se páčka spínače

a pojistka páčky spínače vrátí zpět do své původní polohy.

1. Pro model Aspire PE5-P4A: Zatlačte pojistné tlačítko směrem dopředu. (Obr. 37)
2. Je-li pojistka páčky spínače ve své původní poloze, ujistěte se, zda je páčka spínače zajištěna.
 - a) Pro model Aspire P5-P4A: (Obr. 38)
 - b) Pro model Aspire PE5-P4A: (Obr. 39)
3. Stiskněte pojistku páčky spínače na jedné straně a poté na druhé straně. Ujistěte se, že se pojistka páčky spínače vrátí zpět do původní polohy.
 - a) Pro model Aspire P5-P4A: (Obr. 40)
 - b) Pro model Aspire PE5-P4A: (Obr. 41)
4. Zkontrolujte, zda se páčka spínače a pojistka páčky spínače volně pohybují a zda vratná pružina funguje správně.
 - a) Pro model Aspire P5-P4A: (Obr. 42)
 - b) Pro model Aspire PE5-P4A: (Obr. 43)
5. Spustěte výrobek, viz *Provoz na strani 460*.
6. Uvedte výrobek do plných otáček.
7. Uvolněte páčku spínače a zkontrolujte, zda se řetěz pily zcela zastaví.

Bezpečnostní pokyny pro řezací zařízení



VÝSTRAHA: Před použitím výrobku si přečtěte následující varování.

- Používejte výhradně schválené kombinace vodičů lišty a řetězu pily a nástroje na broušení. Viz část *Údržba na strani 462*, kde najdete pokyny.
- Při používání nebo údržbě řetězu pily noste ochranné rukavice. Zranění může způsobit i řetěz pily, který se nepohybuje.
- Udržujte řezací zuby správně naostřené. Postupujte podle pokynů a používejte doporučené vodítko pilníku. Poškozený nebo nesprávně naostřený řetěz pily zvyšuje nebezpečí nehod.

(Obr. 44)

- Udržujte správnou výšku omezovacích zubů. Dodržujte naše pokyny a používejte doporučené nastavení výšky omezovacích zubů. Příliš velké nastavení výšky omezovacích zubů zvyšuje nebezpečí zpětného vrhu.

(Obr. 45)

- Zkontrolujte, zda je pilový řetěz správně napnutý. Pokud není řetěz pily správně napnutý na vodiči liště, může se z lišty uvolnit. Nesprávné napnutí řetězu pily zvyšuje opotřebení vodičů lišty, řetězu pily a hnacího řetězového kola. Viz část *Příslušenství na strani 468*.

(Obr. 46)

- Pravidelně provádějte údržbu řezacího zařízení a udržujte jej řádně namazané. Před každým použitím promažte řetěz pily. Pokud není řetěz pily řádně mazán, zvyšuje se opotřebení vodičů lišty, řetězu pily a hnacího řetězového kola.

(Obr. 47)

Bezpečnostní pokyny týkající se baterií



VÝSTRAHA: Přečtěte si všechny bezpečnostní a všeobecné pokyny. Při nedodržení bezpečnostních a všeobecných pokynů může dojít k úrazu elektrickým proudem, požáru nebo vážnému poranění. **Všechny bezpečnostní informace a obecné pokyny uschovejte pro budoucí použití.**

- **Tyto bezpečnostní pokyny se vztahují pouze na 18V dobíjecí Li-ion baterie pro systém POWER FOR ALL.**
- **Dobíjecí baterii používejte pouze v produktech od partnerů systému POWER FOR ALL.** Dobíjecí 18V baterie označené symbolem POWER FOR ALL jsou plně kompatibilní s následujícími výrobky:
 - Všechny výrobky 18V bateriového systému POWER FOR ALL.
 - Všechny 18V výrobky od partnerů systému POWER FOR ALL.
- **Dodržujte doporučení týkající se baterie uvedené v návodu k používání výrobku.** Pouze tímto způsobem lze dobíjecí baterii a výrobek používat bez nebezpečí a chránit dobíjecí baterii před nebezpečným přetížením.
- **Baterie nabíjejte pouze pomocí nabíječek doporučených výrobcem nebo partnery systému POWER FOR ALL.** Nabíječka vhodná pro jeden typ baterie může při použití s jinou baterií představovat nebezpečí požáru.
- **Baterie se dodává částečně nabitá.** Aby byla zajištěna plná kapacita baterie, před prvním použitím elektrického nástroje zcela nabijte baterii v nabíječce baterií.
- **Baterie uchovávejte mimo dosah dětí.**
- **Neotevřejte baterii.** Hrozí nebezpečí zkratu.
- **V případě poškození a nesprávného použití baterie může dojít k úniku výparů. Baterie se může vznítit nebo explodovat.** Ujistěte se, že je prostor dobře větraný, a vyhledejte lékařskou pomoc, pokud se u vás vyskytnou nežádoucí účinky. Výpary mohou dráždit dýchací systém.
- **Při nesprávném použití nebo při poškození baterie může dojít k vytečení hořlavé kapaliny z baterie. Je třeba vyvarovat se kontaktu s touto kapalinou. Pokud dojde k náhodnému kontaktu, opláchněte postižené místo vodou. Pokud se kapalina dostane do kontaktu s očima, vyhledejte další lékařskou pomoc.** Kapalina vyteklá z baterie může způsobit podráždění nebo popáleniny.

- Pokud je baterie poškozená, může dojít k vytečení kapaliny, která může pokrýt okolní povrchy. Zkontrolujte příslušné díly. Vyčistěte tyto díly nebo je v případě potřeby vyměňte.
- Baterie se nesmí zkratovat. Když baterii nepoužíváte, udržujte ji stranou od kovových předmětů, např. kancelářských sponek, mincí, klíčů, hřebíků, šroubů nebo jiných malých kovových předmětů, které by mohly spojit kontakty baterie. Při zkratování kontaktů baterie může dojít k popáleninám nebo k požáru.
- Baterie může být poškozena špičatými předměty, jako jsou hřebíky nebo šroubováky, nebo vnější silou. Může dojít k vnitřnímu zkratu, který způsobí, že se baterie spálí, bude kouřit, exploduje nebo se začne přehřívat.
- Nikdy neprovádějte servis poškozených baterií. Servis baterií smí provádět pouze výrobce nebo autorizovaný servis.
- Chraňte baterii před teplem, např. před nepřetržitým intenzivním slunečním světlem, ohněm, nečistotami, vodou a vlhkostí. Hrozí nebezpečí výbuchu a zkratu.
- Baterii ve výrobku používejte pouze při okolní teplotě v rozsahu $-5\text{ °C} - 40\text{ °C}$.
- Baterii skladujte pouze při okolní teplotě v rozsahu $-20\text{ °C} - 50\text{ °C}$. Například nenechávejte baterii v létě v autě. Při teplotách $< 0\text{ °C}$ může u některých zařízeních dojít ke ztrátě výkonu.
- Baterii nabíjejte pouze při okolní teplotě v rozsahu $0\text{ °C} - +35\text{ °C}$. Nabíjení mimo tento teplotní rozsah může zvýšit riziko poškození baterie a představovat riziko požáru.
- Dohlížejte na děti během používání, čištění a údržby. Tím zajistíte, že děti si s nabíječkou nebudou hrát.
- Nabíjejte pouze 18V baterie systému POWER FOR ALL s kapacitou 1,5 Ah a vyšší. Napětí baterie musí odpovídat nabíjecímu napětí nabíječky. Nenabíjejte baterie, které nejsou určené k dobíjení. V opačném případě hrozí nebezpečí požáru a výbuchu.
- Nabíječku používejte pouze v uzavřených prostorech a nevystavujte ji vlhkému prostředí. Pokud do elektrického nástroje vnikne voda, zvyšuje se nebezpečí úrazu elektrickým proudem.
- Udržujte nabíječku čistou. Nečistoty představují nebezpečí úrazu elektrickým proudem.
- Před použitím vždy zkontrolujte nabíječku, kabel a zástrčku. Pokud zjistíte jakékoli poškození, přestaňte nabíječku používat. Neotevírejte nabíječku sami a nechte ji opravit pouze společností Husqvarna nebo autorizovaným servisním střediskem pro předprodejní služby, které používá výhradně originální náhradní díly. Poškozené nabíječky, kabely a zástrčky zvyšují nebezpečí úrazu elektrickým proudem.
- Neprovozujte nabíječku na povrchu, který se může snadno vznítit (např. na papíře, textilu atd.) nebo v hoflavém prostředí. V důsledku zahřívání nabíječky během provozu hrozí nebezpečí požáru.
- Nezakrývejte větrací otvory nabíječky. V opačném případě se nabíječka může přehřát a přestane správně fungovat.
- Baterii dobíjejte pouze nabíječkou specifikovanou výrobcem. Použití nabíječky vhodné pro jeden typ baterie může pro jiný typ baterie představovat nebezpečí vzniku požáru.
- V případě poškození a nesprávného použití baterie může také dojít k úniku výparů. Ujistěte se, že je prostor dobře větrán, a vyhledejte lékařskou pomoc, pokud se u vás vyskytnou nežádoucí účinky. Výpary mohou dráždit dýchací systém.
- V nevhodných podmínkách může dojít k vytečení kapaliny z baterie. Je třeba vyvarovat se kontaktu s touto kapalinou. Pokud dojde k náhodnému kontaktu, opláchněte postižené místo vodou. Pokud se kapalina dostane do kontaktu s očima, vyhledejte další lékařskou pomoc. Kapalina vyteká z baterie může způsobit podráždění nebo popáleniny.
- Produkty prodávané pouze ve Velké Británii: Váš výrobek je vybaven elektrickou zástrčkou schválenou dle BS 1363/A s vnitřní pojistkou (schválenou dle ASTA pro BS 1362). Pokud zástrčka není vhodná pro zásuvky, je nezbytné, aby ji zástupce autorizovaného zákaznického servisu odpojil a instaloval na její místo vhodnou zástrčku. Náhradní zástrčka by měla mít stejnou jmenovitou hodnotu pojistky jako původní zástrčka. Poškozenou zástrčku je nutné zlikvidovat, aby se předešlo možnému nebezpečí úrazu elektrickým proudem a nikdy ji nevkládáte do jiné elektrické zásuvky.

Bezpečnostní pokyny pro nabíječku baterií



VÝSTRAHA: Přečtěte si všechny bezpečnostní a všeobecné pokyny. Při nedodržení bezpečnostních a všeobecných pokynů může dojít k úrazu elektrickým proudem, požáru nebo vážnému poranění. Tyto pokyny uchovávejte na bezpečném místě. Nabíječku používejte pouze v případě, že můžete plně posoudit všechny funkce a provádět je bez omezení, nebo pokud jste obdrželi příslušné pokyny.

- Tato nabíječka není určena pro použití dětmi nebo osobami s omezenými fyzickými, smyslovými nebo duševními schopnostmi nebo nedostatkem zkušeností či znalostí. Tuto nabíječku mohou používat děti od 8 let nebo osoby s omezenými fyzickými, smyslovými nebo duševními schopnostmi či nedostatkem zkušeností nebo znalostí pod dohledem osoby odpovědné za jejich bezpečnost nebo pokud je tato osoba poučila o bezpečném provozu nabíječky a rozumí souvisejícím nebezpečím. V opačném případě hrozí nebezpečí provozních chyb a zranění.

Bezpečnostní pokyny pro údržbu



VÝSTRAHA: Před prováděním údržby výrobku si přečtěte následující varování.

- Před prováděním údržby, kontroly nebo montáže výrobku vyjměte baterii.
- Obsluha smí provádět pouze takové údržbářské a servisní úkony, které jsou popsány v tomto návodu k používání. Před provedením údržby a servisu většího rozsahu se obraťte na servisního prodejce.
- Baterii ani nabíječku baterií nečistěte vodou. Silné čisticí prostředky mohou způsobit poškození plastových dílů.

- Pokud byste neprováděli údržbu, podstatně by se zkrátil životní cyklus výrobku a zvýšilo se nebezpečí nehod.
- K provádění servisu a oprav je nutné speciální školení, zejména co se týče bezpečnostních zařízení. Pokud není možné po provedení údržby schválit všechny kontroly uvedené v tomto návodu k používání, obraťte se na servisního prodejce. Garantujeme, že jsou pro váš výrobek k dispozici profesionální opravy a servis.
- Používejte pouze originální náhradní díly.

Montáž Aspire PE5-P4A

Úvod



VÝSTRAHA: Než začnete montovat výrobek, přečtěte si pozorně kapitolu o bezpečnosti.

Přípevnění prořezávače k teleskopickému hřídeli

1. Přípevněte prořezávač (A) k teleskopickému hřídeli (B). Prořezávač musí jít snadno zasunout do držáku na teleskopickém hřídeli. Pokud to není možné, není instalován správně. (Obr. 48)
2. Dotáhněte knoflík (C).

Povšimněte si: Po přípevnění prořezávače k teleskopickému hřídeli se uživatelské rozhraní prořezávače odpojí.

Upravení délky teleskopického hřídele

1. Povolte šroubovací rukojeť na hřídeli (A). (Obr. 49)
2. Nastavte hřídel na příslušnou délku.
3. Dotáhněte šroubovací rukojeť (B).

Instalace háku na stěnu

- Namontujte hák uvnitř.

- Udržujte hák mimo sluneční světlo a při okolní teplotě $-10\text{ }^{\circ}\text{C}$ až $70\text{ }^{\circ}\text{C}$.
- Namontujte hák na sádkartonovou stěnu, dřevo nebo betonovou stěnu.



VAROVÁNÍ: Ujistěte se, že zeď unese zatížení minimálně 30 kg.

- Upevněte hák na stěnu pomocí 3 šroubů (A). V případě potřeby použijte hmoždinky (B).



VAROVÁNÍ: Ujistěte se, že jsou šrouby vhodné pro použití do konkrétního typu zdi.

- a) Pro model Aspire P5-P4A: (Obr. 50)
 - b) Pro model Aspire PE5-P4A: (Obr. 51)
- Informace o dostupném příslušenství pro skladování vašeho výrobku získáte u servisního pracovníka Husqvarna.

Zavěšení výrobku na hák

- Zavěste prořezávač na hák podle obrázku. (Obr. 52)
- Zavěste tyčový prořezávač na hák podle obrázku. (Obr. 53)

Provoz

Kontrola funkcí před použitím výrobku

1. Zkontrolujte přívod vzduchu ohledně nečistot a poškození. Pomocí kartáče odstraňte z výrobku nečistoty a nežádoucí materiál.
2. Utáhněte všechny matice a šrouby.
3. Zkontrolujte, zda je prořezávač správně přípevněn.

4. Zkontrolujte, zda prořezávač nevykazuje příznaky poškození, např. praskliny. V případě poškození vyměňte prořezávač.
5. Zkontrolujte, zda jsou kryty správně přípevněny a nevykazují známky poškození.
6. Zkontrolujte, zda výrobek funguje správně.

Baterie



VÝSTRAHA: Před použitím baterie je třeba, abyste si přečetli a porozuměli kapitole o bezpečnosti. Rovněž je nezbytné, abyste si přečetli a pochopili návod k používání baterie a nabíječky baterií.

Baterii i nabíječku skladujte za správné okolní teploty.

	Okolní teplota
Provoz baterie ve výrobku	-5 °C – 40 °C
Nabíjení baterie	0 °C – 35 °C

Nabítí baterie

Před prvním použitím baterii nabijte.

Povšimněte si: Proces nabíjení je možný pouze v případě, že teplota baterie je v povoleném teplotním rozsahu pro nabíjení (0 °C – 35 °C).

1. Připojte napájecí kabel nabíječky k uzemněné zásuvce.



VAROVÁNÍ: Ujistěte se, že zásuvka má správné napětí a frekvenci.

2. Vložte baterii do nabíječky baterií. Baterie je připojena k nabíječce, když bliká zelená kontrolka LED. (Obr. 54)
3. Baterie je plně nabitá, když svítí zelená kontrolka LED na nabíječce. Baterii nabíjejte maximálně po dobu 24 hodin.
4. Odpojte nabíječku ze zásuvky.



VAROVÁNÍ: Netahejte za napájecí kabel.

5. Vyměňte baterii z nabíječky.

Kontrolka LED stavu baterie na nabíječce

Červená kontrolka LED (A) a zelená kontrolka LED (B) na nabíječce ukazují stav baterie. Viz část *Nabítí baterie na strani 461*.

(Obr. 55)

Kontrolka LED	Stav baterie
Zelená kontrolka LED rychle bliká.	Baterie se nabíjí.
Zelená kontrolka LED pomalu bliká.	Baterie je nabitá na 80 %.

Kontrolka LED	Stav baterie
Svítí zelená kontrolka LED.	Baterie je plně nabitá.
Svítí červená kontrolka LED.	Viz část <i>Odstraňování problémů s nabíječkou baterií na strani 466</i> .
Červená kontrolka LED rychle bliká.	Viz část <i>Odstraňování problémů s nabíječkou baterií na strani 466</i> .

Kontrolka LED stavu baterie na výrobku

Když je baterie instalována ve výrobku, kontrolky LED na výrobku zobrazují stav baterie.

(Obr. 56)

Kontrolka LED	Stav baterie
Svítí kontrolky LED 1, 2 a 3.	Plně nabitá.
Svítí kontrolky LED 1 a 2.	Dostatečně nabitá.
Svítí kontrolka LED 1.	Úroveň nabití baterie je nízká.
Bliká kontrolka LED 1.	Baterie je vybitá. Indikátor stavu baterie bliká. Nabijte baterii. Viz část <i>Nabítí baterie na strani 461</i> .

Instalace baterie do výrobku



VÝSTRAHA: Ve výrobku používejte pouze lithium-iontové baterie systému POWER FOR ALL P4A 18 V.

1. Zkontrolujte, zda je baterie plně nabitá.
2. Vložte baterii do držáku baterie výrobku. Baterie musí jít snadno zasunout do držáku. Pokud to není možné, není instalována správně.
 - a) Pro model Aspire P5-P4A: (Obr. 57)
 - b) Pro model Aspire PE5-P4A: (Obr. 58)
3. Zatlačte baterii zcela do držáku baterie. Baterie je zajištěna na místě, jakmile uslyšíte cvaknutí.
4. Zkontrolujte, zda západka zapadne do správné polohy.

Spuštění výrobku Aspire P5-P4A

1. Stiskněte vypínač na uživatelském rozhraní (A). Rozsvítí se kontrolky LED. (Obr. 59)
2. Stiskněte pojistku páčky spínače (B) z levé nebo pravé strany a podržte páčku spínače (C).

Spuštění výrobku Aspire PE5-P4A

1. Zatlačte pojistné tlačítko směrem dopředu. (Obr. 37)
2. Stiskněte pojistku páčky spínače (A) z levé nebo pravé strany a podržte páčku spínače (B). (Obr. 60)

Řezání větví



VÝSTRAHA: Při práci v blízkosti nadzemního elektrického vedení buďte velmi opatrní. Padající větve mohou způsobit zkrat.

- Snažte se vždy postavit tak, abyste větev mohli řezat ve správném úhlu. (Obr. 61)
- Velké větve řezejte po částech, abyste měli větší kontrolu nad místem dopadu. Rovněž věnujte pozornost tomu, že padající větve se mohou po dopadu na zem odrazit směrem k obsluze. (Obr. 62)
- Nikdy neřezejte vyboulená místa, ve kterých větev navazuje na kmen, jelikož by se zpomalilo hojení a zvýšilo riziko napadení houbou. (Obr. 63)
- Zarážku řezací hlavy při řezání opřete o větev. Zarážka usnadňuje práci a také brání nadskakování řezacího nástavce na větví. (Obr. 64)
- Před urізnutím větve ji nejprve zespona naříznete. Tím se zabrání trhání kůry, které by mohlo zpomalit hojení a způsobit trvalé poškození stromu. Naříznutí proveďte maximálně do jedné třetiny tloušťky větve, aby nedošlo k zaseknutí. Při vytahování řezacího nástavce z větve nechte řetěz běžet, aby neohrozilo jeho zaseknutí. (Obr. 65)

- Udržujte stabilní postoj a ujistěte se, že nehrozí pád větví, kamení a stromů.



VÝSTRAHA: Nikdy neaktivujte páčku spínače, pokud na řezací nástavec nevidíte.

Zastavení výrobku Aspire P5-P4A

1. Uvolněte páčku spínače.
2. Stiskněte vypínač na uživatelském rozhraní. Kontrolky LED zhasnou.
3. Stiskněte tlačítko pro uvolnění baterie a baterii vyjměte. (Obr. 66)

Zastavení výrobku Aspire PE5-P4A

1. Uvolněte páčku spínače.
2. Zatažením blokovacího tlačítka pro pojistku páčky spínače dozadu zajistíte výrobek.
3. Stiskněte tlačítko pro uvolnění baterie a baterii vyjměte. (Obr. 67)
4. V případě potřeby odmontujte z výrobku teleskopický hřídel.

Údržba

Úvod



VÝSTRAHA: Než začnete na výrobku provádět údržbu, přečtěte si pozorně kapitolu o bezpečnosti.



VÝSTRAHA: Před prováděním údržby výrobku vyjměte baterii.

Plán údržby

Údržba	Denně	Týdně	Měsíčně
Očistěte vnější povrch výrobku suchým hadříkem. Nepoužívejte vodu.	X		
Ujistěte se, že tlačítko pro spuštění a zastavení správně funguje a není poškozené.	X		
Zkontrolujte, zda páčka spínače a její pojistka fungují bezpečně.	X		
Ujistěte se, že správně fungují všechny ovládací prvky a že nejsou poškozené.	X		

Údržba	Denně	Týdně	Měsíčně
Udržujte rukojeti suché a čisté. Zkontrolujte, zda na rukojetích není přítomen olej nebo mazivo.	X		
Zkontrolujte, zda není kryt řetězu pily poškozený. Vyměňte kryt řetězu pily, pokud je poškozený.	X		
Zkontrolujte, zda jsou šrouby a matice dotažené.	X		
Ujistěte se, že tlačítka pro uvolnění baterie na bateriích fungují správně a že drží baterii ve výrobku.	X		
Ujistěte se, že nabíječka funguje správně.	X		
Zkontrolujte, zda není baterie poškozená.	X		
Zkontrolujte, zda je baterie nabitá.	X		
Zkontrolujte, zda není nabíječka baterií poškozená.	X		
Zkontrolujte řetěz pily.	X		
Naostřete pilový řetěz.	X		
Zkontrolujte napnutí řetězu pily.	X		
Prमाžte řetěz pily.	X		
Zkontrolujte, zda se řetěz pily neotáčí bez použití páčky spínače.	X		
Zkontrolujte všechny kabely, spojky a konektory. Zkontrolujte, zda není přítomno poškození nebo znečištění.		X	
Vyčistěte kryt řetězu pily.		X	
Odstraňte otřepy z hran vodicí lišty.		X	
Zkontrolujte spojení mezi baterií a výrobkem. Zkontrolujte spojení mezi baterií a nabíječkou baterií.			X
Ujistěte se, že není prořezávač poškozený. Poškozený prořezávač je nutné vyměnit.	Veškerý servis prořezávače musí provádět schválený prodejce společnosti Husqvarna.		
Zkontrolujte, zda není hnací řetězové kolo opotřeбенé.	Po přibližně 20 hodinách provozu nebo v případě potřeby ještě častěji vyměňte hnací řetězové kolo.		

Kontrola žacího ústrojí

1. Zkontrolujte, zda nejsou na nýtech a člancích praskliny a zda nejsou nýty volné. V případě potřeby proveďte výměnu. (Obr. 68)
2. Zkontrolujte, zda se řetěz pily snadno ohýbá ve spojích článků. Vyměňte řetěz pily, pokud je příliš tuhý.
3. Určete, zda nejsou nýty a články opotřeбенé tak, že porovnáte řetěz pily s novým řetězem.

4. Vyměňte řetěz pily, pokud je nejdelší část řezacího zubu menší než 4 mm (0,16 palce). Vyměňte také řetěz pily, pokud jsou praskliny na řezacích zubech. (Obr. 69)

Výměna vodicí lišty a řetězu pily

1. Otočte upevňovací knoflík proti směru hodinových ručiček a sejměte ochranný kryt (A). (Obr. 70)
2. Demontujte vodicí lištu s nasazeným řetězem pily.
3. Sejměte řetěz pily z vodicí lišty.

- Nasadte nový řetěz pily do drážky vodící lišty.
- Namontujte novou vodící lištu drážkou (B) na šroub (E) a otvorem (D) na kolík vodící lišty (F).
- Nasadte řetěz pily kolem hnacího řetězového kola (G). Zkontrolujte, zda řezací zuby směřují od hnacího řetězového kola (C).
- Nasadte ochranný kryt (A) a otočte upevňovací knoflík ve směru hodinových ručiček.
- Napněte pilový řetěz. Viz část *Seřízení rovnoběžnosti řetězu pily na straně 464*, kde najdete pokyny.

Ostření pilového řetězu

Informace o vodící liště a řetězu pily



VÝSTRAHA: Při používání nebo údržbě řetězu pily noste ochranné rukavice. Zranění může způsobit i řetěz pily, který se nepohybuje.

Vyměňte opotřebenou nebo poškozenou vodící lištu nebo řetěz pily za kombinaci lišty a řetězu doporučené společností Husqvarna. To je nezbytné pro udržení bezpečnostních funkcí výrobku. Viz část *Příslušenství na straně 468* pro seznam doporučených kombinací lišty a řetězu.

- Délka vodící lišty, cm. Informace o délce vodící lišty a typu řetězu obvykle naleznete na zadním konci vodící lišty.

(Obr. 71)

- Rozečte řetěz, in. Vzdálenost mezi vodícími články řetězu pily musí odpovídat vzdálenostem mezi zuby na řetězovém kolečku na špičce lišty i na hnacím řetězovém kole.

(Obr. 72)

- Počet vodících článků (ks). Počet vodících článků závisí na typu vodící lišty.

(Obr. 73)

- Šířka drážky lišty, in/mm. Šířka drážky ve vodící liště musí být stejná jako šířka vodících článků řetězu.

(Obr. 74)

- Vodící lišta musí být vhodná pro příslušný výrobek.

(Obr. 75)

- Tloušťka vodícího článku, mm/in.

(Obr. 76)

Obecné informace o ostření frézovacích zubů

Nepoužívejte tupý řetěz pily. Pokud je řetěz pily tupý, musíte vyvinout větší tlak k zatlačení vodící lišty do dřeva. Pokud je řetěz pily velmi tupý, nebudou se vytvářet piliny, ale pouze prach.

Ostrý řetěz pily prochází snadno dřevem a piliny jsou dlouhé a silné.



VÝSTRAHA: Síla zpětného vrhu se velmi zvyšuje, pokud nebudete dodržovat pokyny k ostření.

Povšimněte si: Viz část *Ostření řezacích zubů na straně 464* pro informace o ostření řetězu pily.

Ostření řezacích zubů

- Pomocí kulatého pilníku a vodítka pilníku naostřete řezací zuby. (Obr. 77)

Povšimněte si: Viz část *Příslušenství na straně 468* pro informace o pilníku a vodítku pilníku, které pro váš pilový řetěz doporučuje společnost Husqvarna.

- Přiložte řádné vodítko pilníku k řezacímu zubu. Viz pokyny dodané s vodítkem pilníku.
- Přejeďte pilníkem z vnitřní strany řezacích zubů směrem ven. Při zpětném pohybu tlačte méně. (Obr. 78)
- Naostřete všechny řezací zuby na jedné straně.
- Otočte výrobek a naostřete zuby na druhé straně.
- Zkontrolujte, zda je délka všech řezacích zubů stejná.

Seřízení rovnoběžnosti řetězu pily



VÝSTRAHA: Nesprávně napnutý řetěz pily se může uvolnit z vodící lišty a způsobit vážné zranění nebo usmrcení.

Při používání se řetěz pily prodlužuje. Je důležité pravidelně kontrolovat správné napnutí řetězu pily a v případě potřeby jej upravit. Před použitím výrobku zkontrolujte napnutí řetězu pily. Co nejvíce napněte řetěz pily. Když ale potáhnete řetěz pily, musí se volně pohybovat po vodící liště.

Povšimněte si: Nový řetěz pily má dobu záběhu. V této době kontrolujte napnutí častěji.

- Otočením seřizovače napnutí řetězu ve směru hodinových ručiček napněte řetěz pily. Co nejvíce napněte řetěz pily. Musí být pevně utažený proti vodící liště. (Obr. 79)

Povšimněte si: Otáčením seřizovače nahoru (+) zvýšíte napnutí a dolů (-) jej snížíte. Řetěz pily je správně napnutý, pokud jím můžete snadno pohybovat rukou, ale je přesto dostatečně napnutý na vodící liště.

- Rukou potáhněte za řetěz pily a zkontrolujte tak, že se volně otáčí a že není na vodící liště prověšený. (Obr. 80)

Mazání řezacího zařízení



VÝSTRAHA: Špatné mazání řezacího zařízení může způsobit přetřetí řetězu, které může vést k vážným nebo dokonce smrtelným zraněním.



VÝSTRAHA: **Nepoužívejte vyjetý olej!** Vyjetý olej je nebezpečný pro osoby, výrobek i životní prostředí.

Oil na mazání řetězu

- Používejte olej na mazání řetězu s dobrou přilnavostí k řetězu pily. Olej na mazání řetězu si musí udržovat správnou viskozitu za každého počasí, například během horkého léta či chladné zimy.
- Používejte olej Husqvarna na mazání řetězu, který zajišťuje maximální životnost řetězu pily a minimalizuje poškození životního prostředí. Pokud není dostupný olej na mazání řetězu Husqvarna, použijte standardní olej na mazání řetězu.
- V oblastech, kde není olej na mazání řetězu pily k dispozici, použijte olej na mazání řetězu X-Guard BIO.
- Zkontrolujte, zda mazání řetězu pily funguje správně. V případě potřeby doplňte olej na mazání řetězu pily a zkontrolujte mazání řetězu pily.

Kontrola vodící lišty

1. Zkontrolujte, zda nejsou na hraně vodící lišty ořepky. Odstraňte ořepky pomocí pilníku. (Obr. 81)

2. Vyčistěte drážku ve vodící liště. (Obr. 82)
3. Zkontrolujte, zda není vodící lišta opotřebená. V případě potřeby zapalovací svíčku vyměňte. (Obr. 83)
4. Zkontrolujte, zda není špička lišty drsná nebo příliš opotřebená. (Obr. 84)
5. Denně otáčejte vodící lištu, aby se prodloužil její životní cyklus. (Obr. 85)

Čištění výrobku, baterie a nabíječky baterií

1. Po použití vyčistěte výrobek suchou utěrkou.
2. Vyčistěte baterii a nabíječku baterií suchou utěrkou. Udržujte v čistotě vodící kolejničky baterie.
3. Před použitím zkontrolujte, zda jsou svorky na baterii a nabíječce baterií čisté.
4. Vyčistěte vnitřní povrch ochranného krytu pomocí kartáče.

Kontrola baterie a nabíječky baterií

1. Zkontrolujte, zda baterie nevykazuje příznaky poškození, např. praskliny.
2. Zkontrolujte, zda nabíječka baterií nevykazuje příznaky poškození, např. praskliny.
3. Zkontrolujte, zda není propojovací kabel nabíječky baterií poškozený a zda na něm nejsou praskliny.

Odstraňování problémů

Uživatelské rozhraní Aspire P5-P4A

Problém	Možné závady	Možné řešení
Bliká zelená kontrolka LED.	Nízké napětí baterie.	Nabijte baterii.
Bliká červená chybová kontrolka LED.	Přetížení.	Stříhací nástavec je zaseknutý. Zastavte výrobek. Vyměňte baterii. Odstraňte ze sekacího nástavce nežádoucí materiály. Uvolněte řetěz.
	Odchylka teploty.	Nechte výrobek vychladnout.
	Páčka spínače a tlačítko pro spuštění jsou stisknuty současně.	Uvolněte páčku spínače a stiskněte tlačítko pro spuštění.
Střídavě bliká zelená a červená kontrolka LED.	Baterie je vybitá.	Nabijte baterii.
	Baterie je poškozená.	Obrat'te se na servisního pracovníka.

Odstraňování problémů s nabíječkou baterií

Kontrolka LED na nabíječce baterií	Příčina	Řešení
Zelená kontrolka LED svítí a červená kontrolka LED bliká.	Baterie není správně nainstalována v nabíječce.	Vyjměte baterii z nabíječky a znovu ji instalujte do nabíječky.
	Konektory baterie jsou znečištěné.	Očistěte konektory baterie.
	Okolní teplota je příliš vysoká nebo příliš nízká.	Nabíječku baterií používejte při teplotě 0 až +35 °C.
	Baterie je poškozená.	Vyměňte baterii.
Zelená kontrolka LED a červená kontrolka LED nesvítí.	Nabíječka není správně připojena k elektrické zásuvce.	Zapojte nabíječku baterií do síťové zásuvky.
	Vadná elektrická zásuvka.	Připojte nabíječku baterií ke zdroji s napětím a frekvencí uvedenými na typovém štítku.
	Kabel nabíječky je poškozený.	Obrat'te se na schválený servis.
	Nabíječka je poškozená.	
Jiné chyby.	Pokud se objeví jiná chyba, ujistěte se, že je výrobek vypnutý, vyjměte baterii a obra'tte se na schváleného servisního pracovníka.	

Přeprava a skladování

Přeprava a skladování

- Dodané Li-ion baterie podléhají požadavkům legislativy o nebezpečném zboží.
- Dodržte zvláštní požadavky uvedené na obalu a označení pro komerční přepravu, platí i pro třetí strany a dopravce.
- Než odešlete výrobek, promluvte si s osobou speciálně vyškolenou ohledně manipulace s nebezpečnými materiály. Dodržte platné celostátní předpisy.
- Před vložením baterie do obalu zalepte rozpojené kontakty páskou. Vložte baterii do obalu a zajistěte ji proti pohybu.
- Před přepravou nebo uskladněním vyjměte baterii.
- Uložte baterii a nabíječku baterií na místo, které je suché a chráněné před vlhkostí a mrazem.
- Neskladujte baterii v místech, kde může docházet k výbojům statické elektřiny. Neskladujte baterii v kovovém obalu.
- Baterii skladujte na místě, kde je teplota v rozsahu -20 až +50 °C a mimo přímé sluneční světlo.
- Nabíječku baterií skladujte na místě, kde je teplota v rozsahu 5 až 45 °C a mimo přímé sluneční světlo.
- Nabíječku používejte pouze při okolních teplotách v rozsahu 0 až 35 °C.

- Výrobek skladujte při teplotách v rozsahu -40 až +60 °C.
- Před dlouhodobým uskladněním se ujistěte, že je baterie nabitá na 30 až 50 %.
- Uložte baterii a nabíječku baterií do uzavřené a suché místnosti.
- Skladujte baterii mimo nabíječku baterií. Nedovolte, aby se děti nebo neoprávněné osoby dotýkaly zařízení. Uchovávejte zařízení na místě, které lze uzamknout.
- Před dlouhodobým skladováním výrobku jej vyčistěte a proveďte kompletní údržbu.
- Před přepravou a uskladněním umístěte na výrobek přepravní kryt pro prevenci zranění a poškození.
- Během přepravy musí být výrobek bezpečně upevněný.

Likvidace baterie, nabíječky baterií a výrobku

Niže uvedený symbol znamená, že výrobek nelze zlikvidovat jako domácí odpad. Odevzdejte jej ve stanici pro recyklaci elektrických a elektronických zařízení.

To pomůže eliminovat nebezpečí poškození životního prostředí a zdraví osob.

(Obr. 23)

Další informace získáte od místních úřadů, služby zajišťující zpracování domácího odpadu nebo prodejce.

Povšimněte si: Tento symbol je znázorněn na výrobku nebo obalu výrobku.

Technické údaje

Technické údaje

	Aspire P5-P4A	Aspire PE5-P4A
Motor		
Typ	PMDC 18V	PMDC 18V
Rychlost řetězu, m/s	4,9	4,9
Hmotnost		
Bez baterie, kg	1,6	3,1
Emise hluku ⁵⁸		
Hladina akustického výkonu, změřená dB(A)	88	88
Hladina akustického výkonu, zaručená L _{WA} dB (A)	91	90
Hladiny hluku ⁵⁹		
Ekvivalentní hladina akustického tlaku v uších uživatele, dB(A)	75	74
Úrovně vibrací ⁶⁰		
Hladiny vibrací v rukojetích, měřené podle normy ISO 22867, m/s²		
Zatažené, přední/zadní rukojeť	–	0,5/0,5
Vysunuté, přední/zadní rukojeť	–	0,3/0,3
Hlavní rukojeť / pomocná rukojeť	0,8/0,4	–

Schválené baterie

doporučujeme používat baterie s kapacitou minimálně 4,0 Ah.

Tento výrobek lze používat se všemi bateriemi **POWER FOR ALL**. Pokud chcete dosáhnout optimálního výkonu,

Baterie	P4A 18-B45	P4A 18-B72
Typ	Lithium-iontová	Lithium-iontová
Kapacita baterie, Ah	2,5	4,0

⁵⁸ Emise hluku do okolního prostředí měřené jako akustický výkon (L_{WA}) v souladu se směrnicí 2000/14/ES. Rozdíl mezi garantovaným a měřeným akustickým výkonem je v tom, že garantovaný akustický výkon rovněž zahrnuje rozptyl výsledků měření a rozdíly mezi různými výrobky téhož modelu podle Směrnice 2000/14/ES.

⁵⁹ Ekvivalentní hladina akustického tlaku, podle normy ISO 22868, se počítá jako časově vážená celková energie pro různé hladiny akustického tlaku za různých pracovních podmínek. Typická statistická odchylka pro ekvivalentní hladinu akustického tlaku je standardní odchylka 3 dB (A).

⁶⁰ Uváděná data pro ekvivalentní hladinu vibrací mají typickou statistickou odchylku (standardní odchylku) 1,5 m/s².

Baterie	P4A 18-B45	P4A 18-B72
Jmenovité napětí, V	18	18
Hmotnost, kg	0,35	0,65
Počet článků (Li-ion)	5	10

Schválené nabíječky bateríí

Nabíječka bateríí	P4A 18-C70
Vstupní napětí, V	Viz jmenovité údaje nabíječky.
Frekvence, Hz	50–60
Výkon, W	70

Příslušenství

Kombinace vodící lišty a řetězu pily







Následující kombinace mají certifikaci CE.

Vodící lišta			Řetěz pily	
Délka, palce	Rozteč, palce	Průměr, mm	Typ	Délka, počet vodících článků
5	1/4"	1,1	SP11G	32

Pilování řetězu pily a vodítka pilníku

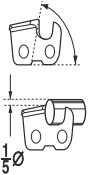
Používejte doporučené vodítka pilníků, aby bylo možné docílit správných brusných úhlů. Při každém broušení řetězu pily doporučujeme používat doporučené vodítka pilníků.

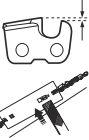
Pokud si nejste jisti, jaký řetěz pily máte nainstalovaný na svém výrobku, obraťte se na servisního prodejce.

						
	mm/palce	60°	30°	0°	mm/palce	
SP11G	3,5	60°	30°	0°	0,4	5299371-01

Prohlášení o shodě

Prohlášení o shodě EU

Společnost **Husqvarna AB**, SE-561 82 Huskvarna,
Švédsko, tel.: +46-36-146500, na svou výhradní
odpovědnost prohlašuje, že výrobek:

Popis	Akumulátorový prořezávač a tyčový prořezávač
Značka	Husqvarna
Typ/Model	Aspire P5-P4A, Aspire PE5-P4A
Identifikace	Výrobní čísla od roku 2022 a dále

je zcela ve shodě s následujícími směrnici a předpisy
EU:

Směrnice/předpis	Popis
2006/42/ES	„o strojních zařízeních“
2014/30/EU	„o elektromagnetické kompatibilitě“
2011/65/EU	„o omezení používání některých nebezpečných látek v elektrických a elektronických zařízeních“
2000/14/ES	„týkající se emisí hluku do okolního prostředí“

a že byly použity následující normy nebo technické
specifikace: EN 62841-1:2015/A11:2022, EN ISO
11680-1:2021, EN ISO 12100:2010, EN IEC
55014-1:2021, EN IEC 55014-2:2021, EN IEC
63000:2018.



Společnost DEKRA Testing and Certification GmbH,
Handwerkstraße 15, 70565 Stuttgart, Germany, 0158
provedla dobrovolnou typovou zkoušku podle směrnice
ES pro strojní zařízení (2006/42/ES), článek 12,
bod 3b. Certifikát o typové zkoušce ES má číslo:
4815039.22006.

Byl použit postup posouzení shody v souladu se
směrnicí 2000/14/ES, příloha V.

Informace o emisích hluku najdete v části *Technické
údaje na strani 467*.

Huskvarna, 2022-06-22

Claes Losdal, manažer výzkumu a vývoje, Husqvarna
AB

Osoba odpovědná za technickou dokumentaci

Copyright © 2012–2020 STMicroelectronics

Záruka se nevztahuje na vady vzniklé běžným opotřebením, nedbalostí, vadným používáním, neautorizovanou opravou sacího zařízení připojeného k nesprávnému napětí.

Všechna práva vyhrazena.

Redistribuce a použití ve zdrojových a binárních formách, s úpravami nebo bez nich, jsou povoleny za předpokladu, že jsou splněny následující podmínky:

- Redistribuce zdrojového kódu musí obsahovat výše uvedené upozornění na autorská práva, tento seznam podmínek a následující zřeknutí se odpovědnosti.
- Redistribuce v binární formě musí obsahovat výše uvedené upozornění na autorská práva, tento seznam podmínek a následující zřeknutí se odpovědnosti v dokumentaci nebo jiných materiálech poskytnutých s distribucí.
- Název společnosti STMicroelectronics ani názvy jejích příspěvatelů nesmí být použity k propagaci ani v rámci reklamních aktivit spojených s výrobky odvozenými od tohoto softwaru bez předchozího písemného souhlasu.

TENTO SOFTWARE POSKYTUJÍ DRŽITELÉ AUTORSKÝCH PRÁV A PŘÍSPĚVATELÉ „TAK, JAK JE“, A VEŠKERÉ VÝSLOVNÉ ČI PŘEDPOKLÁDANÉ ZÁRUKY, VČETNĚ, MIMO JINÉ, PŘEDPOKLÁDANÝCH ZÁRUK OBCHODOVATELNOSTI A VHDNOSTI PRO KONKRÉTNÍ ÚČEL, JSOU VYLOUČENY. ZA ŽÁDNÝCH OKOLNOSTÍ NEPONESE VLASTNÍK AUTORSKÝCH PRÁV ANI PŘÍSPĚVATELÉ ZODPOVĚDNOST ZA ŽÁDNÉ PŘÍMÉ, NEPŘÍMÉ, NÁHODNÉ, ZVLÁŠTNÍ, EXEMPLÁRNÍ NEBO NÁSLEDNÉ ŠKODY (VČETNĚ, MIMO JINÉ, NÁKUPU NÁHRADNÍHO ZBOŽÍ NEBO SLUŽEB, ZTRÁTY POUŽITÍ, DAT NEBO ZISKU NEBO PŘERUŠENÍ PODNIKÁNÍ), JAKKOLI ZPŮSOBENÉ A NA ZÁKLADĚ JAKÉKOLI TEORIE ODPOVĚDNOSTI, AŽ UŽ SMLUVNÍ, OBJEKTIVNÍ ODPOVĚDNOSTI NEBO OBČANSKOPRÁVNÍM VZTAHEM (VČETNĚ NEDBALOSTI NEBO JINAK) VYPLYVAJÍCÍ Z POUŽÍVÁNÍ TOHOTO SOFTWARE, A TO I V PŘÍPADĚ, ŽE JSOU NA MOŽNOST TAKOVÉ ŠKODY UPOZORNĚNI.

Licence Apache 2.0

Copyright © 2009–2019 Arm Limited. Všechna práva vyhrazena.

Verze 2.0, leden 2004 <http://www.apache.org/licenses/>
PODMÍNKY POUŽITÍ, REPRODUKCE A DISTRIBUCE

1. Definice.

„**Licenci**“ se rozumí podmínky použití, reprodukce a distribuce definované v částech 1 až 9 tohoto dokumentu. „**Poskytovatelem licence**“ se rozumí vlastník autorských práv nebo subjekt oprávněný vlastníkem autorských práv, který licenci uděluje. „**Právním subjektem**“ se rozumí sdružení jednatelského subjektu a všech ostatních subjektů, které kontrolují tento subjekt, jsou kontrolovány tímto subjektem nebo jsou s tímto subjektem pod společnou kontrolou. Pro účely této definice se „**kontrolou**“ rozumí i) moc, přímá nebo nepřímá, která způsobuje řízení nebo vedení tohoto subjektu, ať už smluvně nebo jinak, nebo ii) vlastnictví padesáti procent (50 %) nebo více akcií v oběhu, nebo iii) skutečné vlastnictví takového subjektu. „**Vy**“ („**váš**“) znamená jednotlivce nebo právní subjekt využívající oprávnění udělená touto licencí. „**Zdrojovou**“ formou se rozumí upřednostněná forma pro provádění úprav, včetně, mimo jiné, zdrojového kódu softwaru, zdroje dokumentace a konfiguračních souborů. „**Cílovou**“ formou se rozumí jakákoli forma vyplývající z mechanické transformace nebo překladu zdrojové formy, včetně, mimo jiné, sestaveného cílového kódu, vygenerované dokumentace a převodu na jiné typy médií. „**Dílem**“ se rozumí autorské dílo, ať už ve zdrojové nebo cílové formě, které je zpřístupněno v rámci licence, jak je uvedeno v upozornění na autorská práva, které je zahrnuto v díle nebo které je k němu připojeno (příklad je uveden v příloze níže). „**Odvozenými díly**“ se rozumí jakékoli dílo, ať už ve zdrojové nebo cílové formě, které je založeno na díle (nebo od něj odvozeno) a pro které redakční revize, anotace, zpracování nebo jiné úpravy představují jako celek původní autorské dílo. Pro účely této licence odvozená díla nezahrnují díla, která zůstávají oddělitelná od díla nebo se pouze propojují (nebo se vážou jménem) s rozhraními díla a z něho odvozených děl. „**Příspěvkem**“ se rozumí jakékoli autorské dílo, včetně původní verze díla a jakýchkoli úprav nebo dodatků k tomuto dílu nebo z něho odvozeným dílům, které je záměrně předloženo poskytovateli licence k zařazení do díla vlastníkem autorských práv nebo jednotlivcem či právním subjektem oprávněným k předložení jménem vlastníka autorských práv. Pro účely této definice se „**předložení**“ rozumí jakákoli forma elektronické, verbální nebo písemné komunikace zasláná poskytovateli licence nebo jeho zástupcům, včetně, mimo jiné, komunikace na seznamech elektronické pošty, systémech kontroly zdrojových kódů a systémech sledování vydání, které spravuje poskytovatel licence nebo jsou spravovány jeho jménem za účelem diskutování a zlepšení díla, avšak s výjimkou komunikace, která je jasně označena nebo jinak písemně označena vlastníkem autorských práv jako „**Není příspěvek**“. „**Příspěvatelem**“ se rozumí poskytovatel licence a jakýkoli jednotlivec nebo právní subjekt, jménem kterého poskytovatel licence obdržel příspěvek, který následně začlenil do díla.

2. Udělení licence k autorským právům.

V souladu s podmínkami této licence vám každý příspěvatel tímto uděluje trvalou, celosvětovou, nevýhradní, bezplatnou, neodvolatelnou licenci k autorským právům na reprodukci, přípravu odvozených děl, veřejné zobrazení, veřejné provedení, poskytnutí sublicence a distribuci díla a takovýchto odvozených děl ve zdrojové nebo cílové formě.

3. Udělení patentové licence.

V souladu se smluvními podmínkami této licence vám každý příspěvatel tímto uděluje trvalou, celosvětovou, nevýhradní, bezplatnou, neodvolatelnou (s výjimkou případů uvedených v této části) patentovou licenci k výrobě, nechání si vyrobit, používání, nabízení k prodeji, prodeji, importování a jinému přenosu díla, kde tato licence platí pouze pro patentové nároky licencovatelné takovýmto příspěvatelem, které jsou nezbytně porušovány samotným příspěvkem (příspěvký) nebo kombinací jejich příspěvku (příspěvků) do díla, pro které byl takovýto příspěvek (příspěvký) předložen. Pokud vedete patentový spor proti jakémukoli subjektu (včetně protizaloby nebo protinároku v soudním sporu) tvrdící, že dílo nebo příspěvek začleněný do díla představuje přímé nebo nepřímé porušení patentu, poté budou veškeré patentové licence udělené vám na základě této licence pro toto dílo ukončeny ke dni podání takového sporu.

4. Redistribuce.

Kopie díla nebo jeho odvozených děl můžete reprodukovat a distribuovat na jakémkoli médiu, s úpravami nebo bez nich a ve zdrojové nebo cílové formě za předpokladu, že splňujete následující podmínky:

- Musíte dát všem ostatním příjemcům díla nebo odvozených děl kopii této licence; a
- Musíte zajistit, že jakékoli upravené soubory budou obsahovat upozornění, že jste soubory změnili; a musíte ve zdrojové formě jakýchkoli odvozených děl, která distribuujete, ponechat veškerá oznámení o autorských právech, patentech, ochranných známkách a autorství ze zdrojové formy díla, s výjimkou těch oznámení, která se nevztahují k žádné části odvozených děl; a
- Pokud dílo obsahuje textový soubor „OZNÁMENÍ“ jako součást jeho distribuce, potom jakákoli odvozená díla, která distribuujete, musí obsahovat čitelnou kopii oznámení o autorství obsažených v tomto souboru OZNÁMENÍ, s výjimkou těch oznámení, která se nevztahují k žádné části odvozených děl, alespoň na jednom z následujících míst: v textovém souboru OZNÁMENÍ distribuovaném jako součást odvozených děl; v rámci zdrojové formy nebo dokumentace, pokud je poskytována společně s odvozenými díly; nebo v rámci zobrazení generovaného odvozenými díly, pokud a kdekoli se taková oznámení třetích stran obvykle objevují. Obsah souboru OZNÁMENÍ je pouze informativní

a neupravuje licenci. Můžete přidávat vlastní oznámení o autorství v rámci odvozených děl, která distribuujete, společně s textem OZNÁMENÍ nebo jako dodatek k textu OZNÁMENÍ z díla, za předpokladu, že taková další oznámení o autorství nelze vykládat jako úpravu licence. K vašim úpravám můžete přidat vlastní prohlášení o autorských právech a můžete poskytnout další nebo jiné licenční smluvní podmínky pro použití, reprodukci nebo distribuci vašich modifikací nebo pro jakákoli takováto odvozená díla jako celek za předpokladu, že vaše použití, reprodukce a distribuce díla jinak splňují podmínky uvedené v této licenci.

5. Předkládání příspěvků.

Pokud výslovně neuvedete jinak, jakýkoli příspěvek, který jste úmyslně předložili poskytovateli licence k zařazení do díla, musí být za smluvních podmínek této licence bez jakýchkoli dalších smluvních podmínek. Bez ohledu na výše uvedené nic v tomto dokumentu nenahrazuje ani nemění podmínky jakékoli samostatné licenční smlouvy, kterou jste mohli s poskytovatelem licence uzavřít ohledně těchto příspěvků.

6. Ochranné známky.

Tato licence neuděluje povolení používat obchodní názvy, ochranné známky, značky služeb nebo názvy produktů poskytovatele licence, s výjimkou případů, kdy je to vyžadováno pro přiměřené a obvyklé použití při popisu původu díla a reprodukci obsahu souboru OZNÁMENÍ.

7. Odmítnutí záruky.

Není-li to vyžadováno příslušným zákonem nebo dohodnuto písemně, poskytovatel licence poskytuje dílo (a každý příspěvatel poskytuje své příspěvky) „TAK, JAK JE“, BEZ ZÁRUK NEBO PODMÍNEK JAKÉHOKOLI DRUHU, ať už výslovných nebo předpokládaných, včetně, mimo jiné, jakýchkoli záruk nebo podmínek VLASTNICTVÍ, NEPORUŠENÍ PRÁV, OBCHODOVATELNOSTI nebo VHODNOSTI PRO KONKRÉTNÍ ÚČEL. Nesete výhradní odpovědnost za stanovení vhodnosti používání nebo redistribuci díla a berete na sebe veškerá rizika spojená s vašim uplatněním oprávnění v rámci této licence. 8. Omezení odpovědnosti. V žádném případě a podle žádné právní teorie, ať už občanskoprávní (včetně nedbalosti), smluvní nebo jiné, pokud to nevyžadují platné zákony (jako jsou úmyslné a hrubé nedbalé činy) nebo tak není písemně dohodnuto, vám nebude jakýkoli příspěvatel odpovědný za škody, včetně přímých, nepřímých, zvláštních, náhodných nebo následných škod jakéhokoli charakteru, vyplývající z této licence nebo z použití nebo nemožnosti použití díla (včetně, mimo jiné, poškození v důsledku ztráty dobrého jména, zastavení práce, selhání nebo nesprávné funkce počítače nebo jakýchkoli a veškerých ostatních obchodních škod nebo ztrát), i když takový příspěvatel byl informován o možnosti takových škod.

9. Přijetí záruky nebo další odpovědnosti.

Při redistribuci díla nebo jeho odvozených děl se můžete rozhodnout nabídnout a účtovat poplatek za přijetí podpory, záruky, odškodnění nebo jiných závazků odpovědnosti nebo práv v souladu s touto licencí. Při přijímání těchto závazků však můžete jednat pouze svým jménem a na svou výhradní odpovědnost, nikoli jménem jiného přispěvatele, a pouze pokud souhlasíte s odškodněním, obranou a zbavením každého přispěvatele jakékoli odpovědnosti, která přispěvateli vznikla, nebo nároků, které vůči němu byly uplatněny, z důvodu vašeho přijetí takové záruky nebo další odpovědnosti. KONEC SMLUVNÍCH PODMÍNEK

Obsah

Úvod.....	473	Preprava a uskladnenie.....	489
Bezpečnosť.....	475	Technické údaje.....	489
Montáž modelu Aspire PE5-P4A.....	482	Príslušenstvo.....	491
Prevádzka.....	483	Vyhlasenie o zhode.....	492
Údržba.....	484	Licencie.....	493
Riešenie problémov.....	488		

Úvod

Popis výrobku

Výrobok Husqvarna Aspire P5-P4A je akumulátorový orezávač.

Výrobok Husqvarna Aspire PE5-P4A je akumulátorový orezávač na tyči s teleskopickou funkciou.

Neustále pracujeme na tom, aby sme zabezpečili vyššiu bezpečnosť a efektívnosť počas prevádzky. Ak potrebujete ďalšie informácie, obráťte sa na servisného predajcu.

Prehľad výrobku

(Obr. 1)

1. Orezávač
2. Chránič reťaze píly
3. Vodiaca lišta
4. Upevňovacia skrutka ochranného krytu
5. Poistka páčky vypínača, orezávač
6. Páčka vypínača, orezávač
7. Používateľské rozhranie
8. Hlavná rukoväť, orezávač
9. Batéria
10. Upevňovacia skrutka orezávača
11. Hriadeľ
12. Vysúvací funkcia
13. Poistné tlačidlo
14. Páčka vypínača, orezávač na tyči
15. Poistka páčky vypínača, orezávač na tyči
16. Tlačidlo uvoľnenia batérie
17. Spojka
18. Nabíjačka batérie
19. Indikátor zapnutia a upozornenia
20. Transportný kryt
21. Návod na obsluhu
22. Háčik na orezávač, skrutky a hmoždinky
23. Háčik na orezávač na tyči, skrutky a hmoždinky
24. Bio olej na mazanie reťaze
25. Šesthranný kľúč

Plánované použitie

Výrobok slúži na orezávanie konárov a vetvičiek. Výrobok nepoužívajte na iné účely.

Stručný návod

Pre návod, ako používať produkt naskenujte QR kód.

(Obr. 27)

Symbole na výrobku

(Obr. 2) UPOZORNENIE: Tento výrobok môže byť nebezpečný a spôsobiť vážne poranenie alebo usmrtenie obsluhujúceho pracovníka alebo iných osôb. Postupujte opatrne a používajte výrobok správnym spôsobom.

(Obr. 3) Pred používaním výrobku si prečítajte návod na obsluhu a uistite sa, že rozumiete uvedeným pokynom.

(Obr. 4) Pre modely Aspire P5-P4A: Používajte schválené chrániče očí.

(Obr. 5) Pre modely Aspire PE5-P4A: V miestach, kde na vás niečo môže spadnúť, používajte ochrannú prilbu. Používajte schválené chrániče sluchu. Používajte schválené chrániče očí.

(Obr. 6) Používajte schválené ochranné rukavice.

(Obr. 7) Používajte odolné protišmykové topánky. (Platí iba pre orezávač na tyči.)

(Obr. 8) Jednosmerný prúd.

(Obr. 9) Menovité napätie, V

(Obr. 10) Výrobok nevystavujte dažďu.

(Obr. 11)	Plnenie oleja na mazanie reťaze.	(Obr. 17)	Označenie týkajúce sa emisie hluku do okolia podľa smerníc a nariadení EÚ a UK a legislatívy v štáte New South Wales „Protection of the Environment Operations (Noise Control) Regulation 2017“ (Nariadenie o ochrane životného prostredia pri prevádzke (kontrola hluku) z roku 2017). Zaručená hladina akustického výkonu výrobku je uvedená v Technických údajoch na strane <i>Technické údaje na strane 489</i> a na štítku.
(Obr. 12)	Smer otáčania, reťaz píly.		
(Obr. 13)	Riziko zranenia. Nepribližujte sa rukami k reťazi píly.		
(Obr. 14)	Otočením doľava uvoľnite gombík, otočením doprava ho utiahnite.		
(Obr. 15)	Tento výrobok je v súlade s príslušnými smernicami EÚ.	(Obr. 18)	Výrobok alebo jeho obal nepredstavuje komunálny odpad. Recyklujte ho v recyklačnej stanici určenej pre elektrické a elektronické zariadenia.
(Obr. 16)	Tento výrobok je v súlade s príslušnými právnymi predpismi Spojeného kráľovstva.		
(Obr. 21)	<p>Tento výrobok nie je elektricky izolovaný. Ak sa výrobok dotkne alebo sa dostane do blízkosti elektrických vedení vysokého napätia, môže dôjsť k úmrtiu alebo vážnemu poraneniu. Iskrením môže elektrina preskočiť z jedného miesta na druhé. Čím väčšie je elektrické napätie, tým väčšia je vzdialenosť, na ktorú môže elektrina preskočiť. Elektrinu môžu tiež viesť konáre a iné predmety, najmä ak sú mokré. Vždy dodržiavajte odstup aspoň 10 metrov medzi výrobkom a vedením vysokého napätia a/alebo všetkých predmetov, ktoré sa ho dotýkajú. Ak musíte pracovať vo vzdialenosti, ktorá je menšia než bezpečná hranica, vždy zavolajte spoločnosť zodpovednú za správu vedenia, aby pred začatím práce vypli prúd.</p> <p>Používateľ výrobku musí počas jeho používania zaistiť, aby sa k výrobku do vzdialenosti menšej ako 15 metrov nepriblížili žiadne osoby ani zvieratá. (Platí iba pre orezávač na tyči.)</p>		
(Obr. 22)	Výkonový štítok alebo laserová tlač zobrazuje výrobné číslo. yyyy je rok výroby a ww je týždeň výroby.		

Poznámka: Ostatné symboly/štítky na výrobku obsahujú údaje v súlade so zvláštnymi požiadavkami certifikácie pre určité trhy.

- (Obr. 25) Chráňte akumulátor pred teplom, napr. pred dlhodobým intenzívnym snečným žiarením, ohňom, nečistotami, vodou a vlhkosťou. Hrozí nebezpečenstvo výbuchu a skratu.
- (Obr. 26)

Symboly na batérii a/alebo na nabíjačke batérií

- (Obr. 23) Tento výrobok recyklujte v recyklačnej stanici určenej pre elektrické a elektronické zariadenia. (Uplatňuje sa iba na Európu)
- (Obr. 24) Batériu používajte len vo výrobkoch od partnerov systému POWER FOR ALL.

- (Obr. 19) Nabíjačku batérie používajte a skladujte len v interiéri.
- (Obr. 20) Dvojitá izolácia.

Poškodenie výrobku

Nie sme zodpovední za škody na našom výrobku v prípade:

- nesprávne vykonanej opravy výrobku,
- opravy výrobku, pri ktorej neboli použité diely od výrobcu alebo diely schválené výrobcom,
- používania príslušenstva od iného výrobcu alebo príslušenstva, ktoré nie je schválené výrobcom,
- opravy výrobku, ktoré neboli vykonané v schválenom servisnom stredisku alebo schválenými kompetentnými osobami.

Bezpečnosť

Bezpečnostné definície

Výstrahy, upozornenia a poznámky slúžia na zdôraznenie mimoriadne dôležitých častí návodu.



VÝSTRAHA: Používa sa, ak pre obsluhu alebo osoby v okolí existuje nebezpečenstvo poranenia alebo smrti v prípade nedodržania pokynov v návode.



VAROVANIE: Používa sa, ak hrozí nebezpečenstvo poškodenia produktu, iných materiálov alebo okolitej oblasti v prípade nedodržania pokynov v návode.

Poznámka: Používa sa na poskytnutie informácií nad rámec nevyhnutných informácií v danej situácii.

Všeobecné bezpečnostné upozornenie pre elektrické nástroje



VÝSTRAHA: Prečítajte si všetky bezpečnostné upozornenia a pokyny. Nedodržanie týchto výstrah a pokynov môže spôsobiť zásah elektrickým prúdom, požiar a/alebo ťažké zranenia.

Poznámka: Uchovajte si všetky upozornenia a pokyny pre budúce použitie. Výraz „elektrický nástroj“ v upozorneniach označuje elektrický nástroj napájaný z elektrickej siete (s káblom) alebo napájaný z akumulátora (bez kábla).

Bezpečnosť na pracovisku

- **Udržiavajte pracovisko v čistote a dobre osvetlené.** Neporiadok alebo nedostatočné osvetlenie spôsobujú nehody.
- **Nepoužívajte elektrické nástroje vo výbušnom ovzduší, napríklad v prítomnosti horľavých kvapalín, plynov alebo prachu.** Elektrické nástroje vytvárajú iskry, ktoré môžu vznietiť prach alebo výpary.
- **Pri používaní elektrického nástroja zabráňte deťom a okoloidúcim, aby sa zdržiavali vo vašej blízkosti.** Rušivé podnety môžu spôsobiť stratu kontroly.

Elektrická bezpečnosť

- **Parametre elektrických nástrojov sa musia zhodovať s parametrami napájacej zásuvky. Nikdy a žiadnym spôsobom nemodifikujte elektrickú zástrčku.**

S uzemnenými elektrickými nástrojmi nepoužívajte žiadne adaptérové zástrčky. Nemodifikované zástrčky a zhodné zásuvky znižujú riziko úrazu elektrickým prúdom.

- **Zabráňte telesnému kontaktu s uzemnenými plochami, napríklad s potrubím, radiátormi, sporákmi a chladničkami.** Ak je vaše telo uzemnené, riziko úrazu elektrickým prúdom je zvýšené.
- **Nevystavujte elektrické nástroje dažďu alebo vlhkým podmienkam.** Ak sa do elektrického nástroja dostane voda, zvyšuje sa nebezpečenstvo úrazu elektrickým prúdom.
- **Nepoužívajte kábel nesprávnym spôsobom. Kábel nikdy nepoužívajte na prenášanie, ťahanie alebo odpájanie elektrického nástroja. Kábel chráňte pred teplom, olejom, ostrými hranami alebo pohybujúcimi sa časťami.** Poškodené alebo zamotané káble zvyšujú riziko úrazu elektrickým prúdom.
- **Pri používaní elektrického nástroja vonku používajte predĺžovací kábel vhodný na vonkajšie použitie.** Používanie kábla určeného do vonkajšieho prostredia znižuje riziko zásahu elektrickým prúdom.
- **Ak je nevyhnutné použiť elektrický nástroj vo vlhkom prostredí, použite napájanie chránené uzemňovacím ističom (GFCI).** Použitie napájania z vedenia vybaveného prúdovým chráničom (GFCI) výrazne znižuje riziko zasiahnutia elektrickým prúdom.

Osobná bezpečnosť

- **Nebezpečenstvo! Nepoužívajte v blízkosti elektrického vedenia.** Zariadenie nebolo navrhnuté tak, aby v prípade kontaktu s nadzemným elektrickým vedením poskytovalo ochranu pred úrazom elektrickým prúdom. Pozrite si informácie o bezpečnej vzdialenosti od nadzemného elektrického vedenia v miestnych nariadeniach a pred používaním reťazového orezávača stromov sa uistite, že prevádzková poloha je bezpečná.
- **Buďte pozorní, sledujte, čo robíte, a pri používaní elektrického nástroja postupujte rozumne. Nepoužívajte elektrický nástroj, keď ste unavení alebo pod vplyvom drog, alkoholu alebo liekov.** Chvilka nepozornosti pri používaní elektrických nástrojov môže spôsobiť vážny úraz.
- **Používajte osobné ochranné pomôcky. Vždy noste ochranné prostriedky očí.** Ochranné pomôcky ako napríklad protiprachové masky, bezpečnostné topánky s protisklzovou podrážkou, prilby alebo chrániče sluchu použité vo vhodných prípadoch znižujú počet osobných poranení.
- **Zabráňte neúmyselnému spusteniu zariadenia. Pred pripojením k elektrickej sieti alebo akumulátoru, zdvihnutím alebo prenášaním nástroja overte, či je vypínač vo vypnutej polohe.** Prenášanie elektrických

nástrojov s prstom na vypínači alebo pripojenie napájania k nástrojom, ktoré majú vypínač zapnutý, zvyšuje riziko nehôd.

- **Pred zapnutím elektrického nástroja vyberte nastavovací kľúč alebo kľúč na matice.** Kľúč nasadený na otáčajúcu sa časť elektrického nástroja môže spôsobiť úraz.
- **Nenaťahujte sa príliš ďaleko. Vždy si udržiavajte rovnováhu a správny postoj.** To umožňuje lepšie ovládanie elektrického nástroja v neočakávaných situáciách.
- **Vhodne sa oblečte. Nenoste voľné oblečenie alebo šperky. Udržujte svoje vlasy, oblečenie a rukavice mimo dosahu pohyblivých častí.** Voľné oblečenie, šperky alebo dlhé vlasy sa môžu zachytiť v pohyblivých častiach.
- **Ak je možné pripojiť zariadenia na odsávanie a zber prachu, overte, či sú tieto zariadenia pripojené a či sa správne používajú.** Používanie zberača prachu môže obmedziť nebezpečenstvá týkajúce sa prachu.
- **Nedovoľte, aby vás skúsenosti získané častým používaním nástrojov uspokojili, a ignorovali by ste bezpečnostné pravidlá pri používaní nástroja.** Neopatrné konanie môže v zlomku sekundy spôsobiť vážne poranenie.
- **Emisia vibrácií počas používania elektrického nástroja sa môže líšiť od deklarovanej celkovej hodnoty v závislosti od spôsobu, akým je elektrický nástroj použitý.** Operátori sú povinní identifikovať a prijať opatrenia pre zaistenie vlastnej bezpečnosti, ktoré sú založené na odhade podmienok pri danom použití nástroja (prítom je potrebné vziať do úvahy všetky časti prevádzkového cyklu, ako napríklad čas, keď je zariadenie vypnuté, čas, keď je zariadenie v pohotovostnom stave a čas, keď je zariadenie spustené).

Používanie a starostlivosť o elektrické náradie

- **Nepoužívajte elektrický nástroj násilím. Používajte správny elektrický nástroj na dané použitie.** Správny elektrický nástroj vykoná prácu lepšie a bezpečnejšie pri rýchlosti, na akú je určený.
- **Nepoužívajte elektrický nástroj, ak sa nedá zapnúť a vypnúť vypínačom.** Akýkoľvek elektrický nástroj, ktorý sa nedá ovládať vypínačom, je nebezpečný a musí sa opraviť.
- **Pred akýmkoľvek nastavením, výmenou príslušenstva alebo skladovaním elektrického nástroja odpojte zástrčku od zdroja napájania a/alebo akumulátor od elektrického nástroja.** Takéto preventívne bezpečnostné opatrenia znižujú riziko náhodného spustenia elektrického nástroja.
- **Nepoužívané elektrické nástroje udržiavajte mimo dosahu detí a nedovoľte osobám, ktoré nepoznajú elektrické nástroje alebo tieto pokyny, aby elektrický nástroj používali.** Elektrické nástroje sú nebezpečné v rukách neskúsených používateľov.
- **Vykonávajte údržbu elektrických nástrojov. Skontrolujte vychýlenie alebo ohnutie pohyblivých častí, nalomenie častí alebo akékoľvek iné**

poškodenie, ktoré môže ovplyvniť prevádzku elektrického nástroja. Ak je elektrický nástroj poškodený, dajte ho pred použitím opraviť. Mnoho nehôd je spôsobených nedostatočne udržiavanými elektrickými nástrojmi.

- **Rezacie nástroje udržiavajte nabrúsené a v čistote.** Správne udržiavané rezacie nástroje s ostrými hranami sú menej náchylné na ohnutie a ľahšie sa ovládajú.
- **Používajte elektrický nástroj, príslušenstvo a diely nástroja atď. v súlade s týmito pokynmi, pričom vezmite do úvahy pracovné podmienky a typ vykonávanej práce.** Používanie elektrického náradia na iné ako určené účely môže vyvolať nebezpečnú situáciu.
- **Rukováti a úchytné povrchy udržiavajte suché, čisté a neznečistené olejom a mazivom.** Šmyklavé rukováti a úchytné povrchy neumožňujú bezpečnú manipuláciu a ovládanie nástroja v nečakaných situáciách.

Používanie nástroja napájaného akumulátorom a starostlivosť oň

- **Nabíjajte iba pomocou nabíjačky špecifikovanej výrobcom.** Nabíjačka, ktorá je vhodná pre jeden typ akumulátora, môže pri použití s iným akumulátorom predstavovať nebezpečenstvo požiaru.
- **Elektrické nástroje používajte iba so špecificky označenými akumulátormi.** Pri použití akéhokoľvek iného akumulátora môže hroziť nebezpečenstvo poranenia a požiaru.
- **Keď sa akumulátor nepoužíva, udržiajte ho mimo dosahu kovových predmetov, ako sú spony na papier, mince, kľúče, kince, skrutky alebo iné drobné kovové predmety, ktoré môžu vytvoriť spoj medzi svorkami.** Skratovanie svoriek akumulátora môže spôsobiť popáleniny alebo požiar.
- **Pri neopatrnom zaobchádzaní môže z akumulátora uniknúť tekutina. Nedotýkajte sa jej. V prípade náhodného kontaktu umyte postihnuté miesto vodou. Ak sa dostane kvapalina z akumulátora do očí, vyhľadajte aj lekársku pomoc.** Kvapalina vystrekujúca z akumulátora môže spôsobiť podráždenie alebo popáleniny.
- **Nepoužívajte poškodený alebo upravený akumulátor alebo nástroj.** Poškodené alebo upravené akumulátory môžu mať za následok nepredvídateľné fungovanie a spôsobiť požiar, výbuch alebo predstavovať nebezpečenstvo poranenia.
- **Akumulátor alebo nástroj nevystavujte ohňu alebo nadmerne vysokým teplotám.** Pri vystavení ohňu alebo teplote nad 130 °C (266°F) môže dôjsť k výbuchu.
- **Dodržiavajte všetky pokyny na nabíjanie a pri nabíjaní nevystavujte akumulátor alebo nástroj teplotám, ktoré sú mimo teplotného rozsahu uvedeného v pokynoch.** Pri nesprávnom nabíjaní alebo pri vonkajších teplotách mimo uvedeného rozsahu hrozí poškodenie akumulátora a zvyšuje sa nebezpečenstvo požiaru.

Servis

- **Elektrické náradie zverte do opravy iba kvalifikovanému odborníkovi a používajte iba originálne náhradné súčiastky.** Tým sa zaistí zachovanie bezpečnosti elektrického nástroja.
- **Poškodené akumulátory nikdy neservisujte sami.** Servis akumulátorov smie vykonávať len výrobca alebo autorizovaný servis.

Bezpečnostné upozornenia pre orezávač stromov – bezpečnosť osôb

- **Keď je orezávač stromov spustený, nepribližujte sa žiadnou časťou tela do blízkosti reťaze píly.** Pred spustením orezávača stromov skontrolujte, či sa reťaz píly ničoho nedotýka. Chvíľu nepozornosti pri používaní orezávača stromov môže spôsobiť zachytenie oblečenia alebo tela reťazou píly.
- **Orezávač stromov držte vždy s pravou rukou na zadnej rukoväti a ľavou rukou na prednej rukoväti.** Držanie motorovej píly s opačným usporiadaním rúk zvyšuje riziko poranenia a nemalo by sa nikdy používať.
- **Orezávač stromov držte iba za izolovanú časť určenú na držanie, pretože reťaz sa môže dostať do kontaktu so skrytými káblami alebo s vlastným káblom.** Reťaz píly, ktoré sa dostanú do kontaktu s vodičom pod napätím, môžu uviesť pod napätie nechránené kovové časti orezávača stromov a môžu používateľovi spôsobiť úraz elektrickým prúdom.
- **Noste chrániče očí. Odporúča sa ďalšie ochranné vybavenie na ochranu sluchu, hlavy, rúk, nôh a chodidiel.** Vhodné ochranné vybavenie obmedzí zranenia spôsobené lietajúcimi úlomkami alebo náhodným kontaktom s reťazou píly.
- **Vždy noste vhodnú obuv a motorovú pílu používajte iba vtedy, ak stojíte na stabilnom, pevnom a rovnom povrchu.** Klzké alebo nestabilné povrchy môžu spôsobiť stratu rovnováhy alebo kontroly nad orezávačom stromov.
- **Pri rezaní konára, ktorý je napnutý, dávajte pozor na jeho vymrštenie.** Keď sa uvoľní napnutie vo vláknach dreva, odpružený konár môže zasiahnuť používateľa alebo neovládateľne odhodiť orezávač stromov.
- **Mimoriadny pozor dávajte pri rezaní krovin a mladých stromov.** Pružný materiál môže orezávač stromov zachytiť a vymrštiť smerom k vám alebo spôsobiť stratu rovnováhy.
- **Riadiť sa pokynmi na mazanie, napnutie reťaze a výmenu lišty a reťaze.** Nesprávne napnutá alebo namastená reťaz môže spôsobiť pretrhnutie alebo zvýšiť riziko spätného nárazu.
- **Orezávač stromov prenášajte vypnutý uchopením za prednú rukoväť a smerom od vášho tela.** Pri prenášaní alebo uskladnení orezávača stromov vždy nasadte kryt vodiacej lišty. Pri správnej manipulácii s orezávačom stromov sa obmedzí pravdepodobnosť náhodného kontaktu s pohybujúcou sa reťazou píly.
- **Režte iba drevo. Nepoužívajte orezávač stromov na účely, na ktoré nie je určený. Orezávač stromov**

nepoužívajte napríklad na rezanie kovu, plastu, muriva ani stavebných materiálov okrem dreva. Použitie orezávača stromov na iné než určené činnosti môže spôsobiť vznik nebezpečnej situácie.

- **Rukoväte udržiavajte suché, čisté a neznečistené olejom a mazivom.** Mastné, olejom znečistené rukoväte sú klzké a spôsobujú neovládateľnosť.
- **Predtým, ako sa pokúsite rezať strom, musíte poznať všetky riziká a spôsob, ako im predchádzať.** Počas rezania stromu môže dôjsť k zraneniu obsluhy alebo osôb v okolí.
- **Tento orezávač stromov nie je určený na stínanie stromov.** Používanie orezávača stromov na iné než určené činnosti môže spôsobiť vážne poranenie obsluhy alebo osôb v okolí.
- **Dôrazne odporúčame používateľom-začiatočníkom, aby sa s prevádzkou reťazovej píly zoznámili pri pílení kmeňa položeného na koze na pílenie alebo kolíske.**

Všeobecné bezpečnostné upozornenia pre orezávač stromov

Pri odstraňovaní zachyteného materiálu, skladovaní alebo vykonávaní servisu orezávača stromov dodržujte všetky pokyny. Uistite sa, že je prepínač vo vypnutej polohe a že je vybratý akumulátor. Neočakávané uvedenie orezávača stromov do činnosti v priebehu odstraňovania zachyteného materiálu alebo vykonávania servisu môže spôsobiť vážne poranenie.

Všeobecné bezpečnostné pokyny



VÝSTRAHA: Skôr než budete výrobok používať, prečítajte si nasledujúce výstrahy.

- Batériu vyberte, aby nedošlo k náhodnému zapnutiu výrobku.
- Tento výrobok môže byť nebezpečný, ak nie ste opatrní alebo ho používate nesprávne. Tento výrobok môže spôsobiť vážne poranenie alebo usmrtenie obsluhujúceho pracovníka alebo iných osôb.
- Výrobok nepoužívajte, ak sa zmenili jeho pôvodné technické špecifikácie. Nevymieňajte diely výrobku bez schválenia výrobcu. Používajte len diely schválené výrobcom. Nesprávna údržba môže mať za následok poranenie alebo smrť.
- Pred použitím výrobku skontrolujte. Pozrite si časť *Bezpečnostné zariadenia na výrobku na strane 479 a Údržba na strane 484.* Nepoužívajte výrobok, ktorý je poškodený alebo nefunguje správne. Vykonávajte bezpečnostné kontroly, údržbu a dodržiavajte servisné pokyny uvedené v tomto návode.
- Deti musia byť pod dohľadom, aby sa zabezpečilo, že sa s výrobkom nehrajú. Nikdy nedovoľte deťom a iným osobám, ktoré nie sú výškolené v používaní výrobku a/alebo batérie, používať alebo

operovať výrobok alebo batériu. Vek operátora môžu stanovovať miestne zákony.

- Výrobok skladujte v uzamknutom priestore mimo dosahu detí a neoprávnených osôb.
- Výrobok skladujte mimo dosahu detí.
- Za žiadnych okolností nemeňte pôvodnú konštrukciu výrobku bez schválenia od výrobcu. Vždy používajte originálne príslušenstvo. Nepovolené zmeny alebo príslušenstvo môžu viesť k vážnemu poraneniu alebo smrti obsluhy a ostatných osôb.

Poznámka: Používanie môže byť regulované vnútroštátnymi alebo miestnymi právnymi predpismi. Dodržiavajte príslušné predpisy.

Bezpečnostné pokyny pre prevádzku



VÝSTRAHA: Pred použitím produktu si prečítajte a dodržiavajte nasledujúce výstrahy.

- Zabezpečte, aby sa počas práce nemohli do okruhu 15 m (50 stôp) od produktu dostať žiadni ľudia ani zvieratá. Pokiaľ v rovnakom priestore pracujú niekoľkí operátori, potom bezpečná vzdialenosť medzi nimi musí byť najmenej 15 m. V opačnom prípade hrozí riziko vážneho osobného poranenia. Ak sa niekto k výrobku viac priblíži, okamžite ho zastavte. Nikdy neotáčajte výrobkom okolo seba bez toho, aby ste sa presvedčili, či sa niekto nenachádza v nebezpečnej zóne.
- Výrobok nikdy nepoužívajte počas nepriaznivých poveternostných podmienok, napríklad za hustej hmly, silného dažďa, silného vetra, keď je veľmi chladno atď. Mimoriadne horúce počasie môže spôsobiť prehrievanie výrobku. Práca v zlom počasí je únavná a často prináša ďalšie riziká, ako sú šmyklavý povrch, nepredvídateľný smer stínania atď.
- Nedovoľte, aby výrobok používali deti ani aby sa pohybovali v jeho blízkosti. Keďže sa výrobok ľahko štartuje, deti môžu byť schopné naštartovať ho, pokiaľ nie sú pod neustálym dohľadom. To môže znamenať riziko vážneho poranenia. Odpojte batériu, keď výrobok nie je pod dohľadom.
- Ubezpečte sa, že ľudia, zvieratá alebo iné veci nebudú môcť ovplyvniť ovládanie výrobku, nemôžu prísť do kontaktu s rezacím nadstavcom a ani ich nezasiahnu predmety odhodnené rezacím nadstavcom.
- Ak nosíte chrániče sluchu, dávajte pozor na varovné signály alebo výkriky. Vždy si chrániče sluchu skladajte hneď, ako sa výrobok zastaví.
- Nadmerné vystavenie vibráciám môže viesť k poškodeniu krvného obehu alebo nervovým poškodeniam u ľudí, ktorý majú zhoršený krvný obeh. Pri symptómoch nadmerného vystavenia vibráciám sa obráťte na svojho lekára. Tieto príznaky sú típnutie, strata citu, chvenie, pichanie, bolesť, strata sily, zmeny vo farbe a stave pleti. Tieto

symptómy sa bežne objavujú na prstoch, rukách a zápästiach.

- Nikdy nepoužívajte rezací nadstavec bez schváleného ochranného krytu. Použitie nesprávneho alebo poškodeného krytu by mohlo zapríčiniť vážne osobné poranenia.
- Predtým, ako začnete na produkte vykonávať akékoľvek práce, produkt vždy zastavte, vyberte akumulátor a uistite sa, či sa rezné zariadenie úplne zastaví. Nedodržanie pokynov o ostrení výrazne zvyšuje riziko spätného nárazu.
- Ak sa vyskytne situácia, v ktorej si nebudete istí, ako postupovať, obráťte sa na odborníka. Kontaktujte predajcu alebo servisné stredisko. Nepoužívajte výrobok, ak to podľa vás presahuje vaše možnosti.
- Nepoužívajte výrobok, ak to podľa vás presahuje vaše možnosti.
- Nikdy nepoužívajte výrobok pri únave, po požití alkoholu, drog, liekov alebo čohokoľvek iného, čo môže viesť k zníženiu vašej zrakovej schopnosti, bdelosti, koordinácie alebo úsudku.
- Ak sa koniec vodiacej lišty dotkne pevného predmetu, môže dôjsť k prudkému odhodneniu produktu nabok. Tento jav sa nazýva spätný náraz. Spätný náraz môže byť dostatočne silný, aby spôsobil trhnutie produktu/používateľa ľubovoľným smerom a používateľ môže stratiť nad produktom kontrolu. Vyhnajte sa rezaniu špičkou vodiacej lišty.
- Výrobok smiete používať len v takom prípade, že ste schopní privolať pomoc v prípade nehody.
- Udržujte dobrú rovnováhu a pevný postoj. Uistite sa, že sa môžete pohybovať a stáť bezpečne. Skontrolujte, či okolo vás nie sú prekážky (korene, skaly, vetvy, jamy a podobne) pre prípad, že by ste sa museli náhle pohnúť. Dávajte veľký pozor pri práci na prudkých svahoch.
- Venujte maximálnu pozornosť píleniu stromov, v ktorých je pnutie. Napnutý strom sa môže náhle vymrštiť späť do pôvodnej polohy pred tým alebo po tom, ako ho spílite. Ak stojíte na nesprávnej strane alebo začnete rezať na nesprávnom mieste, môže strom zasiahnuť vás alebo váš produkt, v dôsledku čoho môžete stratiť kontrolu. Následne môžete nad pilou stratiť kontrolu a spôsobiť si vážne poranenie.
- Použite popruh na udržanie hmotnosti produktu a uľahčenie manipulácie.
- Pre modely Aspire P5-P4A: Držte výrobok ľavou alebo pravou rukou. Nepribližujte sa rukami ani inými časťami tela k rezači píly.

(Obr. 28)

- Pre modely Aspire PE5-P4A: Výrobok vždy držte oboma rukami. Výrobok držte na pravej strane tela.

(Obr. 29)

- Pred odstraňovaním nežiaduceho materiálu z výrobku zastavte motor a skontrolujte, či sa reťaz píly neotáča.
- Pred prechodom na iné miesto produkt vypnite. Pred prenášaním alebo prepravou na akúkoľvek

vzdialenosť najskôr na produkt založte transportný kryt.

- Nikdy neukladajte výrobok na zem, keď je spustený, ak ho nemáte neustále zreteľne pod dohľadom.
- Ak sa produkt prevádzkuje pri teplotách nižších ako -10 °C, produkt a akumulátor je potrebné najmenej na 24 hodín pred začiatkom práce uskladniť vo vykurovanej miestnosti.
- Nikdy nestojte priamo pod vetvou, ktorú pilíte. Môže to viesť k vážnemu alebo dokonca smrteľnému poraneniu.
- Dodržiavajte platné bezpečnostné predpisy týkajúce sa práce v bezprostrednej blízkosti s nadzemným elektrickým vedením.
- Tento výrobok nie je elektricky izolovaný. Ak sa výrobok dotkne alebo sa dostane do blízkosti elektrických drôtov vysokého napätia, môže dôjsť k úmrtiu alebo vážnemu poraneniu. Iskrením môže elektrina preskočiť z jedného miesta na druhé. Čím väčšie je elektrické napätie, tým väčšia je vzdialenosť, na ktorú môže elektrina preskočiť. Elektrinu môžu tiež viesť konáre a iné predmety, najmä ak sú mokré. Vždy dodržiavajte odstup aspoň 10 m medzi produktom a vedením vysokého napätia alebo predmetmi, ktoré sa ho dotýkajú. Ak musíte pracovať vo vzdialenosti, ktorá je menšia než bezpečná hranica, vždy zavolajte spoločnosť zodpovednú za správu vedenia, aby pred začatím práce vyplí prúd.
- Tupá reťaz pily môže zvýšiť riziko nehôd.

Osobné ochranné prostriedky



VÝSTRAHA: Skôr než budete produkt používať, prečítajte si nasledujúce výstrahy.

- Pri používaní produktu vždy používajte schválené osobné ochranné prostriedky. Osobné ochranné prostriedky nedokážu úplne vylúčiť riziko, ale môžu znížiť vážnosť zranenia v prípade nehody. Váš predajca vám pomôže pri výbere správnych prostriedkov.
- Ak existuje riziko poranenia v dôsledku pádu predmetov, používajte prilbu.

(Obr. 30)

- Používajte schválené chrániče sluchu.

(Obr. 31)

- Používajte schválené chrániče očí. Ak používate štít, musíte tiež používať schválené ochranné okuliare. Schválené ochranné okuliare musia zodpovedať norme ANSI Z87.1 platnej v USA alebo norme EN 166 platnej v krajinách EÚ.

(Obr. 32)

- Keď je to potrebné, používajte rukavice, ako napríklad pri montáži, kontrole alebo čistení rezného zariadenia.

(Obr. 33)

- Používajte ochrannú obuv s protišmykovými podrážkami.

(Obr. 34)

- Používajte nohavice určené na ochranu pri rezaní reťazovou pilou.
- Používajte odev vyrobený z pevnej tkaniny. Vždy noste pevné, dlhé nohavice a dlhé rukávy. Nepoužívajte voľný odev, ktorý sa môže zachytiť v konároch a vetvách. Nenoste šperky, krátke nohavice, otvorené topánky a nebuďte bosí. Vlasy si bezpečne uchyťte nad úrovňou ramien.
- Majte poruke pomôcky na poskytnutie prvej pomoci.

(Obr. 35)

Bezpečnostné zariadenia na výrobku



VÝSTRAHA: Skôr než budete výrobok používať, prečítajte si nasledujúce výstrahy.

V tejto časti je opísané bezpečnostné vybavenie výrobku, jeho účel a postup, ako vykonávať kontroly a údržbu, aby bola zabezpečená jeho správna činnosť. Pozrite si pokyny v časti *Prehľad výrobku na strane 473* kde nájdete informácie o umiestnení týchto častí na výrobku.

Ak údržba výrobku nebude vykonávaná správne, skráti sa tým jeho životnosť a zvýši sa riziko nehodovosti. Servis a/alebo opravy musia byť vykonané odbornou. Ak potrebujete podrobnejšie informácie, obráťte sa na najbližší servis.



VÝSTRAHA: Nikdy nepoužívajte výrobok, ktorý má chybné bezpečnostné prvky. Bezpečnostné vybavenie výrobku sa musí kontrolovať a udržiavať tak, ako je to opísané v tejto časti. Ak výrobok neprejde niektorou z kontrol, obráťte sa na servisného zástupcu na účel opravy.



VAROVANIE: Všetky servisné a opravné práce na stroji si vyžadujú špeciálne školenie. Toto najmä platí o bezpečnostnom vybavení výrobku. Ak stroj neprejde niektorou z kontrol popísaných nižšie, doneste ho do servisnej dielne. Pri kúpe ktoréhokolvek z našich výrobkov vám zaručujeme dostupnosť odborných opráv a servis. Ak maloobchodný predajca, ktorý vám predáva stroj nie je servisný zástupca, požiadajte ho o adresu najbližšej servisnej dielne.

Kontrola používateľského rozhrania Aspire P5-P4A

Zelené indikátory LED (A) signalizujú stav nabitia. Zelené indikátory LED tiež signalizujú, že výrobok je zapnutý.

1. Stlačte a podržte tlačidlo vypínača (B). (Obr. 36)
 - a) Výrobok je zapnutý, keď svietia zelené indikátory LED (A).
 - b) Výrobok je vypnutý, keď nesvietia zelené indikátory LED (A).
2. V časti *Riešenie problémov na strane 488* ak blíka výstražný indikátor (C).

Kontrola poistky páčky vypínača

Poistka páčky vypínača zabráňuje náhodnému spusteniu. Keď uvoľníte rukoväť, páčka vypínača aj poistka páčky vypínača sa vrátia späť do východiskovej polohy.

1. Pre modely Aspire PE5-P4A: Zatláčte poistné tlačidlo dopredu. (Obr. 37)
2. Ubezpečte sa, či je páčka vypínača zaistená, keď je poistka páčky vypínača vo svojej východiskovej polohe.
 - a) Pre modely Aspire P5-P4A: (Obr. 38)
 - b) Pre modely Aspire PE5-P4A: (Obr. 39)
3. Zatláčte poistku páčky vypínača na jednu stranu a potom na druhú stranu. Skontrolujte, či sa poistka páčky vypínača vrátila späť do pôvodnej polohy.
 - a) Pre modely Aspire P5-P4A: (Obr. 40)
 - b) Pre modely Aspire PE5-P4A: (Obr. 41)
4. Páčka vypínača a poistka páčky vypínača sa musia pohybovať voľne a spätná pružina musí správne fungovať.
 - a) Pre modely Aspire P5-P4A: (Obr. 42)
 - b) Pre modely Aspire PE5-P4A: (Obr. 43)
5. Spustíte výrobok, pozrite si časť *Prevádzka na strane 483*.
6. Aktivujte plné otáčky.
7. Uvoľníte páčku vypínača a skontrolujte, či sa reťaz pily úplne zastavila.

Bezpečnostné pokyny pre rezné zariadenie



VÝSTRAHA: Skôr než budete výrobok používať, prečítajte si nasledujúce výstrahy.

- Používajte len schválené kombinácie vodiacich liští reťazi pily a plniacich zariadení. V časti *Údržba na strane 484* kde nájdete pokyny.
- Pri používaní alebo vykonávaní údržby reťaze pily používajte ochranné rukavice. Nepohyblivá reťaz pily môže tiež spôsobiť zranenia.
- Udržujte rezacie zuby správne nabrúsené. Postupujte podľa pokynov a používajte odporúčanú brúsnu mierku. Poškodená alebo nesprávne naostrená reťaz pily, zvyšuje nebezpečenstvo nehôd.

(Obr. 44)

- Dodržujte správne nastavenie mierky hĺbky. Postupujte podľa pokynov a používajte odporúčanú mierku hĺbky. Príliš veľké nastavenie mierky hĺbky zvyšuje riziko spätného nárazu.

(Obr. 45)

- Skontrolujte, či je reťaz pily správne napnutá. Ak reťaz pily nie je utiahnutá voči vodiacej lište, reťaz pily môže vypadnúť z vodiacej lišty. Nesprávne napnutie reťaze zvyšuje opotrebovanie vodiacej lišty, reťaze pily a hnacieho kolieska. V časti *Príslušenstvo na strane 491*.

(Obr. 46)

- Pravidelne vykonávajte údržbu rezného zariadenia a udržiavajte ho správne namazané. Pred každým použitím vždy premažte reťaz pily. Ak nie je reťaz pily správne namazaná, zvyšuje sa riziko opotrebovania vodiacej lišty, reťaze pily a hnacieho kolieska reťaze pily.

(Obr. 47)

Bezpečnosť batérie



VÝSTRAHA: Prečítajte si všetky bezpečnostné a všeobecné pokyny. Nedodržanie bezpečnostných a všeobecných pokynov môže spôsobiť úraz elektrickým prúdom, požiar alebo vážne zranenie. **Uchovajte si všetky bezpečnostné informácie a všeobecné pokyny pre budúce použitie.**

- Tieto bezpečnostné pokyny platia len pre 18 V lítiové nabíjateľné batérie pre systém POWER FOR ALL.
- Nabíjateľné batérie používajte len vo výrobkoch od partnerov systému POWER FOR ALL. 18 V nabíjateľné označené štítkom POWER FOR ALL sú úplne kompatibilné s nasledujúcimi výrobkami:
 - všetkými výrobkami systému 18 V batérií POWER FOR ALL,
 - všetkými 18 V výrobkami od partnerov systému POWER FOR ALL.
- Dodržujte odporúčania týkajúce sa batérie v návode na obsluhu výrobku. Len tak možno nabíjateľnú batériu a výrobok používať bez nebezpečenstva a nabíjateľné batérie chrániť pred nebezpečným preťažením.
- Batérie nabíjajte iba pomocou nabíjačiek odporúčaných výrobcom alebo partnermi systému POWER FOR ALL. Nabíjačka, ktorá je vhodná pre jeden typ batérie, môže predstavovať riziko požiaru, ak sa používa s inou batériou.
- Akumulátor sa dodáva čiastočne nabitý. Aby ste zaisťili plnú kapacitu akumulátora, pred prvým použitím elektrického náradia akumulátor úplne nabite v nabíjačke.
- Akumulátor uchovávajte mimo dosahu detí.

- **Akumulátor neotváraajte.** Hrozí nebezpečenstvo skratu.
- **V prípade poškodenia a nesprávneho použitia akumulátora sa môžu uvoľňovať výpary. Batéria sa môže vzniesť alebo vybuchnúť.** Zabezpečte dobré vetranie priestoru a v prípade akýchkoľvek nežiaducich účinkov vyhľadajte lekársku pomoc. Výpary môžu dráždiť dýchací systém.
- **Pri nesprávnom používaní alebo pri poškodení akumulátora z neho môže vystreknúť horľavá kvapalina. Zabráňte kontaktu s touto kvapalinou.** V prípade náhodného kontaktu umyte postihnuté miesto vodou. Ak sa kvapalina dostane do kontaktu s očami, vyhľadajte ďalšiu lekársku pomoc. Kvapalina vytekajúca z akumulátora môže spôsobiť podráždenie alebo popáleniny.
- **Ak je akumulátor poškodený, kvapalina môže uniknúť a dostať sa na okolitú povrchy. Skontrolujte zasiahnuté časti.** Vyčistite tieto časti alebo ich v prípade potreby vymeňte.
- **Akumulátor neskratujte. Keď sa akumulátor nepoužíva, udržiajte ho mimo dosahu kovových predmetov, ako sú spony na papier, mince, kľúče, klince, skrutky alebo iné drobné kovové predmety, ktoré môžu vytvoriť spoj medzi svorkami.** Skratovanie svoriek akumulátora môže spôsobiť popáleniny alebo požiar.
- **Akumulátor môžu poškodiť špicaté predmety, ako sú klince alebo skrutkovače, alebo sila pôsobiacia zvonka.** Môže dôjsť k vnútornému skratu, ktorý spôsobí vznietenie, dymenie, výbuch alebo prehriatie akumulátora.
- **Poškodené akumulátory nikdy neservisujte sami.** Servis akumulátora smie vykonávať len výrobca alebo autorizovaný servis.
- **Chráňte akumulátor pred teplotom, napr. pred dlhodobým intenzívnym snežným žiarením, ohňom, nečistotami, vodou a vlhkosťou.** Hrozí nebezpečenstvo výbuchu a skratu.
- **Batériu vo výrobku používajte iba vtedy, keď je teplota okolitého prostredia v rozsahu -5 °C – 40 °C.**
- **Batériu skladujte len v prostredí s teplotou medzi -20 °C – 50 °C.** V lete batériu napríklad neponechávajte v automobile. Pri teplotách <0 °C môže u niektorých zariadení dôjsť k strate napájania.
- **Akumulátor nabíjajte len pri teplote okolitého prostredia medzi 0 °C – +35 °C.** Nabíjanie mimo tohto teplotného rozsahu môže zvýšiť riziko poškodenia akumulátora a predstavovať riziko požiaru.

len vtedy, ak dokážete plne posúdiť všetky funkcie a vykonávať ich bez obmedzení, alebo ak ste dostali príslušné pokyny.

- **Táto nabíjačka nie je určená na to, aby ju používali deti alebo osoby s obmedzenými fyzickými, zmyslovými alebo mentálnymi schopnosťami alebo s nedostatkom skúseností a vedomostí.** Túto nabíjačku smú používať deti staršie ako 8 rokov a osoby s obmedzenými fyzickými, zmyslovými alebo mentálnymi schopnosťami alebo s nedostatkom skúseností a vedomostí, pokiaľ sú pod dohľadom osoby zodpovednej za ich bezpečnosť alebo ňou boli poučené o bezpečnom používaní nabíjačky a chápu súvisiace riziká. V opačnom prípade hrozí nebezpečenstvo pochybení pri prevádzke a zranení.
- **Nenechávajte deti osamote, keď nabíjačku používate, čistíte alebo na nej vykonávate údržbu.** Zabezpečte tak, že sa deti nebudú s nabíjačkou hrať.
- **Služí výhradne na nabíjanie 18 V akumulátorov systému POWER FOR ALL s kapacitou od 1,5 Ah. Napätie akumulátora sa musí zhodovať s nabíjacím napätím nabíjačky pre batérie. Nenabíjajte žiadne nenabíjateľné akumulátory.** V opačnom prípade hrozí nebezpečenstvo požiaru a výbuchu.
- **Nabíjačku používajte len v uzavretých priestoroch a nevystavujte ju vlhkosti.** Ak sa do elektrického nástroja dostane voda, zvyšuje sa nebezpečenstvo úrazu elektrickým prúdom.
- **Nabíjačku udržiavajte čistú.** Nečistoty predstavujú riziko úrazu elektrickým prúdom.
- **Pred použitím vždy skontrolujte nabíjačku, kábel a zástrčku. Ak zistíte akékoľvek poškodenie, prestaňte nabíjačku používať. Nabíjačku svojpomocne neotváraajte a dajte ju opraviť iba spoločnosti Husqvarna alebo autorizovanému servisnému stredisku pre popredajné služby, ktoré používa iba originálne náhradné diely.** Poškodené nabíjačky, káble a zástrčky zvyšujú riziko úrazu elektrickým prúdom.
- **Nabíjačku nepoužívajte na ľahko zápalnom povrchu (napr. papier, textilie atď.) alebo v horľavom prostredí.** Hrozí nebezpečenstvo požiaru v dôsledku zahrievania nabíjačky počas prevádzky.
- **Nezakrývajte vetracie otvory nabíjačky.** V opačnom prípade sa môže nabíjačka prehriať a prestať správne fungovať.
- **Nabíjajte iba pomocou nabíjačky špecifikovanej výrobcom.** Nabíjačka, ktorá je vhodná pre jeden typ akumulátora, môže pri použití s iným akumulátorom predstavovať nebezpečenstvo požiaru.
- **V prípade poškodenia a nesprávneho použitia akumulátora sa tiež môžu uvoľňovať výpary.** Zabezpečte dobré vetranie priestoru a v prípade akýchkoľvek nežiaducich účinkov vyhľadajte lekársku pomoc. Výpary môžu dráždiť dýchací systém.
- **Pri nevhodnom používaní môže z akumulátora vyprsknúť kvapalina. Zabráňte kontaktu s touto**

Bezpečnosť nabíjačky batérií



VÝSTRAHA: Prečítajte si všetky bezpečnostné a všeobecné pokyny. Nedodržanie bezpečnostných a všeobecných pokynov môže spôsobiť úraz elektrickým prúdom, požiar alebo vážne zranenie. Tieto pokyny uchovávajte na bezpečnom mieste. Nabíjačku používajte

kvapalinou. V prípade náhodného kontaktu umyte postihnuté miesto vodou. Ak sa kvapalina dostane do kontaktu s očami, vyhľadajte ďalšiu lekársku pomoc. Kvapalina vytekajúca z akumulátora môže spôsobiť podráždenie alebo popáleniny.

- **Výrobky predávané len vo Veľkej Británii:** Váš výrobok je vybavený schválenou elektrickou zástrčkou podľa normy BS 1363/A s vnútornou poistkou (schválenie ASTA podľa normy BS 1362). Ak zástrčka nie je vhodná pre vašu zásuvku, mal by ju odrezat' autorizovaný zástupca zákazníckeho servisu a na jej miesto nasadiť vhodnú zástrčku. Náhradná zástrčka by mala mať rovnakú klasifikáciu poistky ako pôvodná zástrčka. Odrezaná zástrčka sa musí zlikvidovať, aby sa predišlo možnému nebezpečenstvu úrazu elektrickým prúdom, a nikdy by sa nemala zasúvať do sieťovej zásuvky na inom mieste.

Bezpečnostné pokyny pre údržbu



VÝSTRAHA: Skôr než začnete s údržbou výrobku, prečítajte si nasledujúce výstrahy.

- Pred vykonávaním údržby, inými kontrolami alebo zmontovaním produktu vyberte batériu.
- Obsluha je povinná vykonávať iba údržbu a servisné úkony uvedené v tomto návode na obsluhu. O vykonanie rozsiahlejšej údržby alebo servisu požiadajte svojho servisného zástupcu.
- Batériu ani nabíjačku batérií nečistite vodou. Silné čistiace prostriedky môžu spôsobiť poškodenie plastov.
- V prípade zanedbania údržby sa skracaie životnosť výrobku a zvyšuje sa riziko vzniku nehôd.
- Na vykonávanie všetkých servisných a opravných úkonov, najmä na bezpečnostných zariadeniach na výrobku, je potrebné špeciálne odborné vzdelanie. Ak po vykonaní údržby nie je možné úspešne vykonať všetky kontroly v tomto návode na obsluhu, požiadajte o pomoc servisného predajcu. Zaručujeme, pre tento výrobok sú k dispozícii profesionálne opravné a servisné služby.
- Používajte iba originálne náhradné diely.

Montáž modelu Aspire PE5-P4A

Úvod



VÝSTRAHA: Pred montážou výrobku si prečítajte kapitolu o bezpečnosti a uistite sa, že rozumiete informáciám, ktoré sa v nej uvádzajú.

- Hák uchovávajte mimo snečného žiarenia a pri okolitej teplote prostredia od -10 °C do 70 °C.
- Hák inštalujte na sadrokartón, drevenú alebo betónovú stenu.

Upevnenie orezávača na teleskopickú tyč

1. Pripojte orezávač (A) na teleskopickú tyč (B). Orezávač sa musí dať ľahko zasunúť do držiaka na teleskopickú tyč, v opačnom prípade nie je nainštalovaný správne. (Obr. 48)
2. Utiahnite gombík (C).

Poznámka: Keď je orezávač pripojený na teleskopickú tyč, používateľské rozhranie orezávača je odpojené.

Nastavenie dĺžky teleskopickej tyče

1. Uvoľnite závitovú rukoväť na tyči (A). (Obr. 49)
2. Nastavte hriadeľ na príslušnú dĺžku.
3. Utiahnite závitovú rukoväť (B).

Montáž háku na stenu

- Hák nainštalujte vo vnútri.



VAROVANIE: Uistite sa, že stena udrží záťaž s hmotnosťou minimálne 30 kg.

- Namontujte hák na stenu pomocou 3 skrutiek (A). V prípade potreby použite hmoždinky (B).



VAROVANIE: Uistite sa, že skrutky sú vhodné na použitie pre váš typ steny.

- a) Pre modely Aspire P5-P4A: (Obr. 50)
 - b) Pre modely Aspire PE5-P4A: (Obr. 51)
- Informácie o dostupnom príslušenstve na skladovanie výrobku získate od servisného zástupcu spoločnosti Husqvarna.

Zavesenie výrobku na háčik

- Zaveste orezávač na háčik, ako je to znázornené na obrázku. (Obr. 52)
- Zaveste tyč na háčik, ako je to znázornené na obrázku. (Obr. 53)

Prevádzka

Kontrola funkcií pred používaním výrobku

1. Skontrolujte, či nasávanie vzduchu nie je znečistené alebo poškodené. Pomocou kefy odstráňte špinu a nežiaduci materiál z výrobku.
2. Dotiahnite všetky matice a skrutky.
3. Skontrolujte, či je orezávač správne pripojený.
4. Skontrolujte, či nie je orezávač poškodený, napríklad prasknutý. V prípade poškodenia orezávač vymeňte.
5. Skontrolujte, či sú kryty správne upevnené a či nie sú poškodené.
6. Skontrolujte, či výrobok funguje správne.

Batéria



VÝSTRAHA: Pred používaním batérie si musíte prečítať kapitolu o bezpečnosti a porozumieť informáciám, ktoré sa v nej uvádzajú. Okrem toho si musíte prečítať návod na obsluhu batérie a nabíjačky batérií a porozumieť jeho obsahu.

Batériu a nabíjačku udržiavajte pri správnej teplote okolia.

	Teplota okolitého prostredia
Prevádzka batérie vo výrobku	-5 °C – 40 °C
Nabíjanie batérie	0 °C – 35 °C

Nabíjanie batérie

Batériu nabíjajte pred prvým použitím.

Poznámka: Nabíjanie je možné len pri teplote batérie, ktorá je v rámci povoleného teplotného rozsahu pre nabíjanie (0 °C – 35 °C).

1. Napájací kábel nabíjačky batérií pripojte do uzemnenej siete.



VAROVANIE: Uistite sa, že sieť má správne napätie a frekvenciu.

2. Vložte batériu do nabíjačky batérií. Batéria je pripojená k nabíjačke batérií, keď bliká zelený indikátor LED. (Obr. 54)
3. Batéria je plne nabitá, keď svieti zelený indikátor LED na nabíjačke. Batériu nabíjajte maximálne 24 hodín.
4. Odpojte nabíjačku batérie zo zásuvky.



VAROVANIE: Netiahajte za napájací kábel.

5. Vyberte batériu z nabíjačky batérií.

Indikátor LED stavu batérie na nabíjačke batérií

Červený indikátor LED (A) a zelený indikátor LED (B) na nabíjačke batérie zobrazujú stav batérie. V časti *Nabíjanie batérie na strane 483*.

(Obr. 55)

Indikátor LED	Stav batérie
Rýchlo blikajúci zelený indikátor LED.	Batéria sa nabíja.
Pomaly blikajúci zelený indikátor LED.	Batéria je nabitá na 80 %.
Svieti zelený indikátor LED.	Batéria je úplne nabitá.
Svieti červený indikátor LED.	V časti <i>Riešenie problémov s batériou na strane 488</i> .
Rýchlo blikajúci červený indikátor LED.	V časti <i>Riešenie problémov s batériou na strane 488</i> .

Indikátor LED stavu batérie na výrobku

Keď je akumulátor nainštalovaný vo výrobku, indikátory LED na výrobku zobrazujú stav batérie.

(Obr. 56)

Indikátor LED	Stav batérie
Svieti indikátor LED 1, 2 a 3.	Úplne nabitá.
Svieti indikátor LED 1 a 2.	Dostatočne nabitá
Svieti indikátor LED 1.	Kapacita batérie je nízka.
Bliká indikátor LED 1.	Batéria je vybitá. Indikátor stavu batérie bliká. Nabíjajte batériu. V časti <i>Nabíjanie batérie na strane 483</i> .

Pripojenie batérie k výrobku



VÝSTRAHA: Vo výrobku používajte iba lítium-iónové batérie POWER FOR ALL systému P4A 18 V.

1. Uistite sa, že je batéria plne nabitá.
2. Vložte batériu do držiaka na batériu na výrobku. Akumulátor sa musí dať ľahko zasunúť do držiaka, v opačnom prípade nie je nainštalovaný správne.
 - a) Pre modely Aspire P5-P4A: (Obr. 57)
 - b) Pre modely Aspire PE5-P4A: (Obr. 58)
3. Batériu úplne zatlačte do držiaka na batérie. Akumulátor sa zaistí na mieste, keď sa ozve cvaknutie.
4. Západka sa musí riadne zaistiť v správnej polohe.

Zapnutie výrobku Aspire P5-P4A

1. Na používateľskom rozhraní stlačte tlačidlo vypínania (A). Rozsvietia sa LED indikátory. (Obr. 59)
2. Potlačte poistku páčky vypínača (B) zľava doprava a podržte páčku vypínača (C).

Zapnutie výrobku Aspire PE5-P4A

1. Zatlačte poistné tlačidlo dopredu. (Obr. 37)
2. Potlačte poistku páčky vypínača (A) zľava doprava a podržte páčku vypínača (B). (Obr. 60)

Pílenie konárov



VÝSTRAHA: Pri práci v blízkosti elektrického vedenia postupujte veľmi opatrne. Padajúce vetvy môžu spôsobiť skrat.

- Vždy, keď je to možné, postavte sa tak, aby ste rezali pod pravým uhlom z pohľadu konárov. (Obr. 61)
- Veľké konáre rezte po častiach, aby ste mali lepšiu kontrolu nad smerom ich pádu. Mali by ste tiež venovať pozornosť tomu, že padajúce vetvy sa môžu odraziť po náraze na zem späť smerom k používateľovi. (Obr. 62)

- Nikdy nerežte cez zhrubnutú časť pri koreni konára, pretože sa tým spomalí hojenie a zvýši sa riziko napadnutia hubami. (Obr. 63)
- Použite zarážku pri základni reznej hlavy na podporu počas rezania. Pomôže to zabrániť v „odskakovaní“ rezacieho nadstavca od konára. (Obr. 64)
- Spravte prvý rez zo spodnej strany konára a potom konár prerežte. Zabráni sa tým odtrhnutiu kôry, čo môže mať za následok pomalé hojenie a trvalé poškodenie stromu. Rez nesmie byť hlbší ako $\frac{1}{4}$ hrúbky konára, aby nedošlo k zaseknutiu. Pri vyťahovaní rezacieho nadstavca z konára nechajte reťaz bežať, aby nedošlo k zaseknutiu. (Obr. 65)
- Udržiavajte pevný postoj a stojte tak, aby vám neprekážali konáre, kamene a stromy.



VÝSTRAHA: Nikdy nepoužívajte páčku vypínača bez toho, aby ste videli celý rezací nadstavec.

Zastavenie výrobku Aspire P5-P4A

1. Uvoľnite páčku vypínača.
2. Na používateľskom rozhraní stlačte tlačidlo vypínania. LED indikátory zhasnú.
3. Stlačte uvoľňovacie tlačidlo a vytiahnite batériu von. (Obr. 66)

Zastavenie výrobku Aspire PE5-P4A

1. Uvoľnite spúšťač.
2. Zatlačením poistného tlačidla poistky páčky vypínača dozadu zaistíte zariadenie.
3. Stlačte uvoľňovacie tlačidlo akumulátora a vytiahnite akumulátor von. (Obr. 67)
4. Ak je to potrebné, odstráňte z výrobku teleskopický hriadeľ.

Údržba

Úvod



VÝSTRAHA: Pred údržbou výrobku si prečítajte kapitolu o bezpečnosti a uistite sa,

že rozumiete informáciám, ktoré sú v nej uvedené.



VÝSTRAHA: Pred vykonaním údržby výrobku vyberte batériu.

Plán údržby

Údržba	Denne	Týždenne	Mesačne
Očistite externé súčasti výrobku suchou handričkou. Nepoužívajte vodu.	X		
Skontrolujte, či štartovacie a vypínacie tlačidlá fungujú správne a či nie sú poškodené.	X		
Skontrolujte, či páčka vypínača a poistka páčky vypínača fungujú správne z hľadiska bezpečnosti.	X		
Skontrolujte, či všetky ovládače fungujú správne a nie sú poškodené.	X		
Rukoväť udržiavajte čisté a suché. Uistite sa, že sa na rukovätiach nenachádza žiadny olej a mazivo.	X		
Skontrolujte, či kryt reťaze pily nie je poškodený. V prípade, že je kryt reťaze pily poškodený, vymeňte ho.	X		
Skontrolujte, či sú matice a skrutky dotiahnuté.	X		
Skontrolujte, či uvoľňovacie tlačidlá na batérii fungujú správne a riadne zaistia batériu vo výrobku.	X		
Skontrolujte, či nabíjačka batérie funguje správne.	X		
Skontrolujte, či batéria nie je poškodená.	X		
Uistite sa, že je batéria nabitá.	X		
Skontrolujte, či nabíjačka batérie nie je poškodená.	X		
Kontrolujte reťaz pily.	X		
Naostrite reťaz pily.	X		
Skontrolujte napnutie v reťazi pily.	X		
Namažte reťaz pily.	X		
Uistite sa, aby sa reťaz pily neotáčala bez použitia páčky vypínača.	X		
Skontrolujte všetky káble, spojky a konektory. Uistite sa, že nedošlo k poškodeniu alebo znečisteniu.		X	
Očistite kryt reťaze pily.		X	
Odstráňte ostriny z hrán vodiacej lišty.		X	
Skontrolujte prepojenia medzi batériou a výrobkom. Skontrolujte aj prepojenie medzi batériou a nabíjačkou batérie.			X

Údržba	Denne	Týždenne	Mesačne
Skontrolujte, či orezávač nie je poškodený. Ak je orezávač poškodený, vymeňte ho.	Schválený predajca výrobkov Husqvarna musí na orezávač poskytnúť kompletný servis.		
Skontrolujte opotrebovanie hnacieho kolieska reťaze.	Približne po 20 hodinách prevádzky alebo častejšie, ak je to potrebné, vymeňte hnacie koliesko reťaze.		

Kontrola rezného zariadenia

1. Uistite sa, že v nitoch a spojoch nie sú žiadne praskliny a že nie sú žiadne nity voľné. V prípade potreby ich vymeňte. (Obr. 68)
2. Skontrolujte, či sa reťaz pily ľahko ohýba. Ak je reťaz pily tuhá, vymeňte ju.
3. Porovnajte reťaz pily s novou reťazou pily, aby ste mohli určiť, či sú nity a spoje opotrebované.
4. Vymeňte reťaz pily, ak je najdlhšia časť rezacieho zuba menšia ako 4 mm/0,16 palca. Reťaz pily vymeňte aj v prípade, že sú na rezacích zuboch praskliny. (Obr. 69)

Výmena vodiacej lišty a reťaze pily

1. Odskrutkujte upevňovacou skrutkou otáčaním proti smeru hodinových ručičiek a demontujte ochranný kryt (A). (Obr. 70)
2. Odstráňte vodiacu lištu s nasadenou reťazou pily.
3. Odstráňte reťaz pily z vodiacej lišty.
4. Nasadte novú reťaz pily do drážky vodiacej lišty.
5. Nasadte novú vodiacu lištu drážkou (B) na skrutku (E) a otvorom (D) na kolík vodiacej lišty (F).
6. Nasadte reťaz pily okolo hnacieho kolieska (G). Uistite sa, že hrot šípky na rezacích zuboch ukazuje smerom od hnacieho kolieska (C).
7. Namontujte ochranný kryt (A) a zaskrutkujte upevňovaciu skrutku otáčaním v smere hodinových ručičiek.
8. Napnite reťaz pily. V časti *Nastavenie napnutia reťaze pily na strane 487* kde nájdete pokyny.

Ostrenie reťaze pily

Informácie o vodiacej lište a reťazi pily



VÝSTRAHA: Pri používaní alebo vykonávaní údržby reťaze pily používajte ochranné rukavice. Nepohyblivá reťaz pily môže tiež spôsobiť zranenia.

Opotrebovanú alebo poškodenú vodiacu lištu alebo reťaz pily nahradte niektorou z kombinácií vodiacej lišty a reťaze pily odporúčanou spoločnosťou Husqvarna. Je to nevyhnutné na zachovanie bezpečnostných funkcií výrobku. V časti *Príslušenstvo na strane 491* kde nájdete zoznam odporúčaných kombinácií lišt a reťazí.

- Dĺžka vodiacej lišty, palce/cm. Informácie o dĺžke vodiacej lišty a type reťaze sa zvyčajne nachádzajú na zadnom konci vodiacej lišty.

(Obr. 71)

- Rozstup reťaze (palce). Vzdialenosť medzi hnacími článkami reťaze sa musí zhodovať so vzdialenosťami zubov na ozubenom koliesku vodiacej lišty a hnacom ozubenom koliesku.

(Obr. 72)

- Počet vodiacich článkov. Počet vodiacich článkov je určený typom vodiacej lišty.

(Obr. 73)

- Šírka drážky v lište, (palce/mm). Šírka drážky vo vodiacej lište musí byť rovnaká ako šírka vodiacich článkov reťaze.

(Obr. 74)

- Vodiaca lišta sa musí zhodovať s výrobkom.

(Obr. 75)

- Šírka vodiaceho článku (mm/palce).

(Obr. 76)

Všeobecné informácie o spôsobe ostrenia rezacích zubov

Nepoužívajte tupú reťaz pily. Ak je reťaz pily tupá, musíte vyvinúť väčší tlak, aby vodiaca lišta prešla cez drevo. Veľmi tupá reťaz pily nevytvára žiadne triesky, iba piliny.

Ostrá reťaz pily si vytvorí cestu drevom a tvorí dlhé, hrubé triesky.



VÝSTRAHA: Pri nedodržaní pokynov na ostrenie sa značne zvyšuje sila spätného nárazu.

Poznámka: V časti *Ostrenie rezacích zubov na strane 486* kde nájdete informácie o ostrení reťaze pily.

Ostrenie rezacích zubov

1. Na ostrenie rezacích zubov používajte okrúhly pilník a brúsnu mierku. (Obr. 77)

Poznámka: V časti *Príslušenstvo na strane 491* kde nájdete informácie o tom, ktorý pilník a brúsnu mierku odporúča spoločnosť Husqvarna na vašu reťaz pily.

2. Brúsnu mierku správne priložte na rezací zub. Pozrite si pokyny dodávané s brúsnou mierkou.
3. Pilníkom prechádzajte z vnútornej strany rezacích zubov smerom von. Pri ťahaní zmenšite tlak na pilník. (Obr. 78)
4. Odstráňte materiál z jednej strany všetkých rezacích zubov.
5. Výrobok otočte a odstráňte materiál na druhej strane.
6. Uistite sa, že všetky rezacie zuby majú rovnakú dĺžku.

Nastavenie napnutia reťaze píly



VÝSTRAHA: Reťaz píly s nesprávnym napnutím sa môže uvoľniť z vodiacej lišty a spôsobiť vážne poranenie alebo usmrtenie.

Reťaz píly sa pri používaní predlžuje. Preto je dôležité reťaz píly pravidelne nastavovať, vďaka čomu sa zabezpečí jej správne napnutie. Pred používaním výrobku skontrolujte napnutie reťaze píly. Napnite reťaz čo najviac, avšak dbajte na to, aby reťaz píly bolo možné voľne potiahnuť rukou.

Poznámka: Nová reťaz píly má dobu zábehu.

Počas tohto obdobia je potrebné kontrolovať napnutie reťaze častejšie.

1. Na utiahnutie reťaze píly otočte nastavovač napnutia reťaze v smere hodinových ručičiek. Čo najviac napnite reťaz píly. Musí byť utiahnutá voči vodiacej lište. (Obr. 79)

Poznámka: Otáčaním nastavovacieho kolieska smerom nahor (+) dosiahnete väčšie napnutie a otáčaním smerom nadol (-) napnutie znížite. Reťaz píly je napnutá správne, keď sa dá rukou ľahko otáčať, no je utiahnutá voči vodiacej lište.

2. Skontrolujte, či môžete rukou voľne otáčať reťaz píly a či reťaz na vodiacej lište neprevísá. (Obr. 80)

Mazanie rezného zariadenia



VÝSTRAHA: Zlé mazanie rezacej časti môže spôsobiť pretrhnutie reťaze, čo môže zapríčiniť vážne až smrteľné zranenie.



VÝSTRAHA: **Nepoužívajte použitý olej.** Použitý olej je nebezpečný pre osoby, výrobok aj pre životné prostredie.

Olej na mazanie reťaze píly

- Používajte olej na mazanie reťaze píly s dobrou priľnavosťou k reťazi. Olej na mazanie reťaze píly si musí zachovávať svoju viskozitu za každého počasia, napríklad počas horúceho leta alebo veľmi chladnej zimy.
- Na zabezpečenie maximálnej životnosti reťaze píly a minimálneho znečisťovania životného prostredia používajte olej na mazanie reťaze Husqvarna. Ak nemáte k dispozícii olej na mazanie reťaze Husqvarna, použite štandardný olej na mazanie reťaze.
- V oblastiach, v ktorých nie je dostupný olej určený na mazanie reťaze píly, použite olej na reťaze X-Guard BIO.
- Skontrolujte, či mazanie reťaze pracuje správne. Naplňte olejom na mazanie reťaze píly a v prípade potreby vyskúšajte mazanie reťaze píly.

Kontrola vodiacej lišty

1. Skontrolujte, či sa na hranách vodiacej lišty nenachádzajú ostriny. Odstráňte ostriny pomocou pilníka. (Obr. 81)
2. Vyčistite drážku na vodiacej lište. (Obr. 82)
3. Skontrolujte, či drážka vo vodiacej lište nie je opotrebovaná. V prípade potreby vymeňte vodiacu lištu. (Obr. 83)
4. Skontrolujte, či špička vodiacej lišty nie je zdrsnená ani veľmi opotrebovaná. (Obr. 84)
5. Vodiacu lištu denne otáčajte, aby ste predĺžili jej životnosť. (Obr. 85)

Čistenie výrobku, batérie a nabíjačky batérií

1. Výrobok po použití očistite suchou handričkou.
2. Očistite batériu a nabíjačku batérií čistou handričkou. Vodiace dráhy batérie udržiajte čisté.
3. Pred používaním sa uistite, či sú svorky na batérii a nabíjačka batérie čisté.
4. Pomocou kefy očistite vnútornú časť ochranného krytu.

Kontrola batérie a nabíjačky batérií

1. Skontrolujte, či nie je batéria poškodená, napríklad prasknutá.
2. Skontrolujte, či nie je nabíjačka batérií poškodená, napríklad prasknutá.
3. Skontrolujte, či pripájací kábel nabíjačky batérie nie je poškodený a či na ňom nie sú praskliny.

Riešenie problémov

Používateľské rozhranie Aspire P5-P4A

Problém	Možné poruchy	Možné riešenie
Začne blikať zelený indikátor LED.	Nízke napätie batérie.	Nabite batériu.
Bliká červená chybová dióda LED.	Preťaženie.	Rezací nadstavec je zablokovaný, vypnite výrobok. Vyberte batériu. Očistite rezací nadstavec od neželateľného materiálu. Povoľte reťaz.
	Teplotná odchýlka.	Nechajte výrobok vychladnúť.
	Páčka vypínača a štartovacie tlačidlo sú stlačené súčasne.	Uvoľnite páčku vypínača a stlačte štartovacie tlačidlo.
Striedavo bliká zelený a červený indikátor LED.	Batéria je vybitá.	Nabite batériu.
	Batéria je poškodená.	Obráťte sa na servisného zástupcu.

Riešenie problémov s batériou

Indikátor LED na nabíjačke batérií	Príčina	Riešenie
Zelený indikátor LED svieti a červený indikátor LED bliká.	Batéria nie je správne vložená do nabíjačky batérie.	Vyberte batériu z nabíjačky a znova ju vložte do nabíjačky.
	Konektory batérie sú znečistené.	Vyčistite konektory batérie.
	Teplota prostredia je príliš vysoká alebo príliš nízka.	Nabíjačku batérie používajte v prostredí, s teplotou v rozsahu 0 °C až +35 °C.
	Batéria je poškodená.	Vymeňte batériu.
Zelený indikátor LED a červený indikátor LED nesvietia.	Nabíjačka batérie nie je správne pripojená k sieťovej zásuvke.	Pripojte nabíjačku batérií do sieťovej zásuvky.
	Chybná sieťová zásuvka.	Pripojte nabíjačku batérií k zdroju napätia a frekvencie uvedené na výkonovom štítku.
	Kábel nabíjačky batérie je poškodený.	Kontaktujte schváleného servisného zástupcu spoločnosti.
	Nabíjačka je poškodená.	
Iné chyby.	Ak sa vyskytnú iné chyby, uistite sa, že je výrobok vypnutý, vyberte batériu a obráťte sa na autorizovaného servisného zástupcu.	

Preprava a uskladnenie

Preprava a uskladnenie

- Dodávané lítium-iónové batérie spĺňajú požiadavky právnych predpisov, ktoré sa týkajú nebezpečného tovaru.
- Dodržiavajte špeciálne požiadavky na balení a štítkoch pri obchodnej preprave. Táto požiadavka platí aj pre tretie strany a prepravcov.
- Pred odoslaním výrobku sa poraďte s osobou s osobitým vzdelaním v oblasti nebezpečných materiálov. Dodržiavajte všetky príslušné vnútroštátne právne predpisy.
- Odhalené kontakty zaistite páskou pri vkladaní akumulátora do balenia. Batériu v balení pevne zabezpečte, aby sa nemohla posúvať.
- Pred skladovaním alebo prepravou batériu vyberte.
- Umiestnite batériu a nabíjačku batérií do suchého priestoru bez výskytu vlhkosti a mrazov.
- Neskladujte batériu na mieste, kde sa môže vyskytovať statická elektrina. Batériu nekladajte do kovovej skrinky.
- Batériu uložte na mieste, kde sa teplota pohybuje v intervale -20 °C (-4°F) až +50 °C (122 °F) a kde je chránená pred priamym slnečným svetlom.
- Nabíjačku batérií uložte na mieste, kde sa teplota pohybuje v intervale 5 °C (41 °F) až 45 °C (113°F) a kde je chránená pred priamym slnečným svetlom.
- Nabíjačku batérií používajte iba vtedy, keď je teplota okolitého prostredia v rozsahu 0 °C (32 °F) až 35 °C (95 °F).
- Výrobok skladujte v prostredí s teplotou v rozmedzí -40 °C (-40°F) až 60 °C (140 °F).

- Pred dlhodobým skladovaním batériu nabite na 30 – 50 % kapacity.
- Nabíjačku batérií uchovajte na uzavretom a suchom mieste.
- Batériu skladujte mimo nabíjačky batérií. Nedovoľte deťom ani iným nepovolánym osobám, aby sa dotýkali zariadenia. Uchovávajú zariadenia na mieste, ktoré je možné uzamknúť.
- Pred dlhodobým uskladnením výrobok vyčistite a vykonajte kompletný servis.
- Pomocou prepravného krytu na výrobku zamedzte vzniku zranení alebo poškodenia produktu počas prepravy a uskladnenia.
- Pred prepravou výrobok bezpečne upevnite.

Likvidácia batérie, nabíjačky batérií a výrobku

Nižšie uvedený symbol signalizuje, že výrobok nepredstavuje komunálny odpad. Recyklujte ho v recyklačnej stanici určenej pre elektrické a elektronické zariadenia. Napomôže tým zamedziť vzniku poškodeniu životného prostredia a osôb.

Ďalšie informácie vám poskytnú miestne úrady, služba na likvidáciu komunálneho odpadu alebo predajca.

(Obr. 23)

Poznámka: Tento symbol sa nachádza na výrobku alebo na jeho obale.

Technické údaje

Technické údaje

	Aspire P5-P4A	Aspire PE5-P4A
Motor		
Typ	PMDC 18V	PMDC 18V
Rýchlosť reťaze, m/sek.	4,9	4,9
Hmotnosť		
Bez akumulátora, kg/lb	1,6/3,5	3,1/6,8
Emisie hluku ⁶¹		

⁶¹ Hladina hluku meraná ako akustický tlak (L_{WA}) v súlade s európskou smernicou 2000/14/ES. Rozdiel medzi zaručeným a nameraným akustickým výkonom spočíva v tom, že zaručený akustický výkon zahŕňa aj rozptyl výsledkov merania a rozdiely medzi jednotlivými výrobkami rovnakého modelu v súlade so smernicou 2000/14/ES.

	Aspire P5-P4A	Aspire PE5-P4A
Nameraná úroveň hlučnosti dB(A)	88	88
Zaručená L _{WA} úroveň hlučnosti dB(A)	91	90
Úrovně hlučnosti⁶²		
Ekvivalentná úroveň akustického tlaku pri uchu používateľa, dB(A)	75	74
Úrovně vibrácií⁶³		
Hladiny vibrácií na rukovätiach merané podľa normy ISO 22867, m/s²		
Zložené, predná rukoväť/zadná rukoväť	–	0,5/0,5
Rozšírené, predná rukoväť/zadná rukoväť	–	0,3/0,3
Hlavná rukoväť/pomocná rukoväť	0,8/0,4	–

Schválené batérie

Tento produkt je kompatibilný s **POWER FOR ALL** batériami. Pre najlepší výkon odporúčame použiť batérie s výkonom minimálne 4,0 Ah.

Batéria	P4A 18-B45	P4A 18-B72
Typ	Lítium-iónová	Lítium-iónová
Kapacita batérie, Ah	2,5	4,0
Menovité napätie, V	18	18
Hmotnosť, kg	0,35	0,65
Počet článkov (Li-Ion)	5	10

Schválené nabíjačky akumulátorov

Nabíjačka batérie	P4A 18-C70
Vstupné napätie, V	Pozrite si informácie o parametroch nabíjačky.
Frekvencia, Hz	50–60
Výkon, W	70

⁶² Podľa normy ISO 22868 sa ekvivalentná hladina akustického tlaku vypočíta ako časovo vážená celková energia pre jednotlivé hladiny akustického tlaku za rôznych pracovných podmienok. Typický štatistický rozptyl hladiny akustického tlaku je štandardná odchýlka 3 dB (A).

⁶³ Uvádzané údaje pre ekvivalentnú hladinu vibrácií majú typický štatistický rozptyl (štandardnú odchýlku) 1,5 m/s².

Príslušenstvo

Kombinácie vodiacej lišty a reťaze píly







Nasledovné kombinácie majú schválenie CE.

Vodiaca lišta			Reťaz píly	
Dĺžka, palce	Zdvih, palce	Šírka drážky, mm	Typ	Dĺžka, počet vodiacich článkov
5	1/4"	1,1	SP11G	32

Brúsenie reťaze píly a brúsna mierka

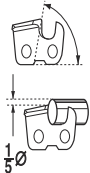
Ak neviete, akú reťaz na výrobku máte, obráťte sa na servisné stredisko.

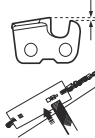
Na zabezpečenie správnych uhlov brúsenia používajte odporúčanú brúsnu mierku. Na ostrenie reťaze píly odporúčame vždy používať odporúčanú brúsnu mierku.

						
	mm/palce	1 5			mm/palce	
SP11G	3,5/9/64	60°	30°	0°	0,4/0,016	5299371 – 01

Vyhlásenie o zhode

Vyhlásenie o zhode EÚ

My, spoločnosť **Husqvarna AB**, SE-561 82 Huskvarna, Švédsko, tel.: +46-36-146500, vyhlasujeme s plnou zodpovednosťou, že výrobok:

Popis	Akumulátorový orezávač a orezávač na tyči
Značka	Husqvarna
Typ/model	Aspire P5-P4A, Aspire PE5-P4A
Identifikácia	Výrobné čísla od roku 2022 a novšie

plne spĺňa nasledujúce smernice a nariadenia EÚ:

Smernice/Nariadenia	Popis
2006/42/ES	„o strojových zariadeniach“
2014/30/EÚ	„o elektromagnetickej kompatibilite“
2011/65/EÚ	„o obmedzení používania určitých nebezpečných látok v elektrických a elektronických zariadeniach“
2000/14/ES	„týkajúca sa emisie hluku v prostredí pochádzajúceho zo zariadení používaných vo voľnom priestranstve“

a že sa pri ňom uplatňujú nasledujúce normy a technické špecifikácie: EN 62841-1:2015/A11:2022, EN ISO 11680-1:2021, EN ISO 12100:2010, EN IEC 55014-1:2021, EN IEC 55014-2:2021, EN IEC 63000:2018.



Spoločnosť DEKRA Testing and Certification GmbH, Handwerkstraße 15, 70565 Stuttgart, Germany, 0158 vykonala dobrovoľnú typovú skúšku ES v súlade so smernicou o strojných zariadeniach (2006/42/ES), článok 12, bod 3b. Certifikát ES typovej skúšky má číslo: 4815039.22006.

Uplatnený postup posudzovania zhody v súlade s ustanovením prílohy V smernice 2000/14/ES.

Informácie týkajúce sa emisii hluku nájdete v časti *Technické údaje na strane 489*.

Huskvarna, 2022-06-22

Claes Losdal, manažér pre vývoj a výskum, Husqvarna AB

Zodpovedný za technickú dokumentáciu

Licencie

Copyright © 2012–2020 STMicroelectronics

Záruka sa nevzťahuje na poruchy, ktoré vznikli v dôsledku bežného opotrebovania a poškodenia, nedbanlivosti, nesprávneho použitia, nepovolených opravy alebo pripojenia sacieho mechanizmu k zásuvke s nesprávnym napätím.

Všetky práva vyhradené.

Redistribúcia a používanie v zdrojovej a binárnej forme, s úpravami alebo bez nich, sú povolené za predpokladu, že sú splnené nasledujúce podmienky:

- Redistribúcie zdrojového kódu musia obsahovať vyššie uvedené oznámenie o autorských právach, tento zoznam podmienok a nasledujúce vylúčenie zodpovednosti.
- V redistribúciách v binárnej forme sa musí reprodukovať vyššie uvedené oznámenie o autorských právach, tento zoznam podmienok a nasledujúce vyhlásenie o vylúčení zodpovednosti v dokumentácii a/alebo iných materiáloch poskytnutých s distribúciou.
- Ani názov STMicroelectronics, ani mená prispievateľov sa nesmú použiť na podporu alebo propagáciu výrobkov odvodených z tohto softvéru bez osobitného predchádzajúceho písomného povolenia.

DRŽITELIA AUTORSKÝCH PRÁV A PRISPIEVATELIA POSKYTUJÚ TENTO SOFTVÉR „TAK, AKO JE“ A AKÉKÖLVEK VÝSLOVNÉ ALEBO IMPLICITNÉ ZÁRUKY VRÁTANE, ALE NIE VÝHRADNE, IMPLIKOVANÝCH ZÁRUK PREDAJNOSTI A VHODNOSTI NA KONKRÉTNY ÚČEL SA ODMIETAJÚ. V ŽIADNOM PRÍPADE NEBUDÚ VLASTNÍK AUTORSKÝCH PRÁV ANI PRISPIEVATELIA ZODPOVEDNÍ ZA AKÉKÖLVEK PRIAME, NEPRIAME, NÁHODNÉ, ŠPECIÁLNE ALEBO NÁSLEDNÉ ŠKODY ANI EXEMPLÁRNU NÁHRADU ŠKODY (VRÁTANE, ALE NIE VÝHRADNE, OBSTARÁVANIA NÁHRADNÉHO TOVARU ALEBO SLUŽIEB, NÁHRADY ZA STRATU MOŽNOSTI POUŽITIA, ÚDAJOV ALEBO STRATU ZISKU ALEBO PRERUŠENIE PODNIKANIA), ČI UŽ IDE O ZMLUVU, OBJEKTÍVNU ZODPOVEDNOSŤ ALEBO NÁROKY Z MIMOSÚDNEJ ZODPOVEDNOSTI (VRÁTANE NEDBALOSTI ALEBO INÉ), VYPLÝVAJÚCE AKÝMKÖLVEK SPÖSÖBOM Z POUŽÍVANIA TOHTO SOFTVÉRU, A TO ANI V PRÍPADE UPOZORNENIA NA MOŽNOSŤ TAKEJTO ŠKODY.

Licencia Apache 2.0

Copyright © 2009-2019 Arm Limited. Všetky práva vyhradené.

Verzia 2.0, január 2004 <http://www.apache.org/licenses/>

ZMLUVNÉ PODMIENKY POUŽÍVANIA, REPRODUKOVANIA A DISTRIBÚCIE

1. Definície.

„**Licencia**“ znamená podmienky používania, reprodukcie a distribúcie, ako sú definované v častiach 1 až 9 tohto dokumentu. „**Poskytovateľ licencie**“ znamená vlastníka autorských práv alebo subjekt poverený vlastníkom autorských práv, ktorý udeľuje licenciu.

„**Právnická osoba**“ znamená spojenie konajúceho subjektu a všetkých ostatných subjektov, ktoré tento subjekt ovládajú, sú ním kontrolované alebo sú s ním pod spoločnou kontrolou. Na účely tejto definície „**kontrola**“ znamená (i) priamu alebo nepriamu právomoc vykonávať riadenie alebo správu takéhoto subjektu, či už na základe zmluvy alebo inak, alebo (ii) vlastníctvo päťdesiatich percent (50 %) alebo viac akcií v obehu alebo (iii) bezprostredné vlastníctvo takéhoto subjektu.

„**Vy**“ (alebo „**vás**“) znamená fyzickú osobu alebo právnickú osobu, ktorá uplatňuje povolenia udelené touto licenciou. „**Zdrojová**“ forma znamená preferovanú formu na vykonávanie úprav vrátane, ale nie výlučne, zdrojového kódu softvéru, zdroja dokumentácie a konfiguračných súborov. „**Objektová**“ forma znamená akúkoľvek formu, ktorá je výsledkom mechanickej transformácie alebo prekladu zdrojovej formy vrátane, ale nie výlučne, skompilovaného objektového kódu, vygenerovanej dokumentácie a konverzií na iné typy médií. „**Dielo**“ znamená autorské dielo, či už v zdrojovej forme alebo objektovej forme, sprístupnené na základe licencie, ako je uvedené v oznámení o autorských právach, ktoré je súčasťou diela alebo je k nemu pripojené (príklad je uvedený v prílohe nižšie).

„**Ovodené diela**“ znamenajú akékoľvek dielo, či už v zdrojovej forme alebo objektovej forme, ktoré je založené na diele (alebo je z neho odvodené) a pre ktoré redakčné revízie, anotácie, rozpracovania alebo iné úpravy predstavujú ako celok pôvodné autorské dielo. Na účely tejto licencie nebudú odvodené diela zahŕňať diela, ktoré zostanú oddeliteľné od rozhraní diela a odvodených diel alebo sú s nimi prepojené (alebo sú s nimi prepojené názvom). „**Príspevok**“ znamená akékoľvek autorské dielo vrátane pôvodnej verzie diela a akýchkoľvek úprav alebo dodatkov k tomuto dielu alebo odvodeným dielam, ktoré vlastník autorských práv alebo jednotlivец alebo právnická osoba oprávnená na odovzdanie v mene vlastníka autorských práv zámerne odovzdá poskytovateľovi licencie na zahrnutie do diela. Na účely tejto definície výraz „**odovzdanie**“ znamená akúkoľvek formu elektronickej, verbálnej alebo písomnej komunikácie odoslanú poskytovateľovi licencie alebo jeho zástupcom vrátane, nie však výlučne, komunikácie o elektronických zoznamoch adries, systémoch kontroly zdrojového kódu a systémoch sledovania problémov, ktoré sú spravované poskytovateľom licencie alebo v jeho mene za účelom diskusie a zlepšovania diela avšak s výnimkou komunikácie, ktorá je nápadne označená alebo inak písomne označená vlastníkom autorských práv ako „**Toto nie je príspevok**“. „**Prispievateľ**“ znamená poskytovateľa licencie a akúkoľvek fyzickú osobu alebo

právnickú osobu, v mene ktorej poskytovateľ licencie prijal príspevok a následne ho začlenil do diela.

2. Udelenie licencie na autorské práva.

V súlade so zmluvnými podmienkami tejto licencie vám každý prispievateľ týmto udeľuje trvalú, celosvetovú, nevýhradnú, bezplatnú a bez autorských poplatkov, neodvolateľnú autorskú licenciu na reprodukciu, prípravu odvodených diel, verejnú zobrazovanie, verejnú predvádzanie, sublicencovanie a distribuovanie diela a odvodených diel v zdrojovej forme alebo objektivej forme.

3. Udelenie patentovej licencie.

V súlade so zmluvnými podmienkami tejto licencie vám každý prispievateľ týmto udeľuje trvalú, celosvetovú, nevýhradnú, bezplatnú a bez autorských poplatkov, neodvolateľnú (okrem prípadov uvedených v tejto časti) patentovú licenciu na vytváranie, používanie, ponúkajúce na predaj, predaj, dovoz alebo iný prevod diela, ak sa takáto licencia vzťahuje len na tie patentové nároky, na ktoré daný prispievateľ poskytuje licenciu a ktoré sú bezpodmienečne obmedzené jeho príspevkom (príspevkami) samotným alebo kombináciou jeho príspevku (príspevkov) s dielom, do ktorého bol takýto príspevok (príspevky) odovzdaný. Ak zahájite patentový súdny spor proti ktorémukoľvek subjektu (vrátane krížového nároku alebo protinároku v súdnom spore), v ktorom tvrdíte, že dielo alebo príspevok začlenený do diela predstavuje priame porušenie patentu alebo porušenie patentu spoluúčastou, potom budú všetky patentové licencie udelené vám na základe tejto licencie na toto dielo ukončené dňom zahájenia takéhoto súdneho sporu.

4. Redistribúcia.

Môžete reprodukovať a distribuovať kópie diela alebo z neho odvodených diel na akomkoľvek médiu s úpravami alebo bez nich a v zdrojovej forme alebo objektivej forme za predpokladu, že splníte nasledujúce podmienky:

- ostatným príjmom diela alebo odvodených diel musíte poskytnúť kópiu tejto licencie a
- musíte zabezpečiť, aby všetky upravené súbory obsahovali výrazné upozornenia, že ste súbory zmenili; a – v zdrojovej forme akýchkoľvek odvodených diel, ktoré distribuujete, musíte ponechať všetky oznámenia o autorských právach, patentoch, ochranných známkach a upozornenia na autorstvo zo zdrojovej formy diela s výnimkou tých oznámení, ktoré sa netýkajú žiadnej časti odvodených diel, a
- ak dielo obsahuje textový súbor „OZNÁMENIE“ ako súčasť distribúcie, potom akékoľvek odvodené diela, ktoré distribuujete, musia obsahovať čitateľnú kópiu upozornení na autorstvo, ktoré sa nachádzajú v takomto súbore OZNÁMENIE, s výnimkou tých upozornení, ktoré sa netýkajú žiadnej časti odvodeného diela, aspoň na jednom z nasledujúcich miest: v textovom

súbore OZNÁMENIE distribuovanom ako súčasť odvodených diel; v zdrojovej forme alebo dokumentácii, ak sa poskytujú spolu s odvodenými dielami; alebo v rámci zobrazenia vygenerovaného odvodenými dielami, ak a kdekkoľvek sa takéto oznámenia tretích strán bežne vyskytujú. Obsah súboru OZNÁMENIE slúži len na informačné účely a nemení licenciu. V rámci odvodených diel, ktoré distribuujete, môžete pridať svoje vlastné upozornenia na autorstvo spolu s textom OZNÁMENIA z diela alebo ako jeho dodatok za predpokladu, že takéto dodatočné upozornenia na autorstvo nemožno vykladať ako úpravu licencie. K svojim úpravám môžete pridať vlastné vyhlásenie o autorských právach a môžete poskytnúť dodatočné alebo odlišné licenčné podmienky na používanie, reprodukciu alebo distribúciu vašich úprav alebo pre akékoľvek takéto odvodené diela ako celok za predpokladu, že vaše používanie, reprodukcia a distribúcia diela inak vyhovuje podmienkam uvedeným v tejto licencii.

5. Odovzdanie príspevkov.

Ak výslovne neuvediete inak, každý príspevok, ktorý odovzdáte poskytovateľovi licencie na zahrnutie do diela, bude podliehať podmienkam tejto licencie bez akýchkoľvek ďalších podmienok. Bez ohľadu na vyššie uvedené nič v tomto dokumente nenahrádza ani neupravuje podmienky akékoľvek samostatnej licenčnej zmluvy, ktorú ste mohli uzavrieť s poskytovateľom licencie v súvislosti s takýmito príspevkami.

6. Obchodné značky.

Táto licencia neudeľuje povolenie na používanie obchodných názvov, obchodných značiek, servisných značiek alebo názvov výrobkov poskytovateľa licencie s výnimkou prípadov, keď je to potrebné na primerané a obvyklé použitie pri opise pôvodu diela a reprodukciu obsahu súboru OZNÁMENIE.

7. Zrieknutie sa záruky.

Pokiaľ to nevyžaduje príslušný zákon alebo nie je dohodnuté písomne, poskytovateľ licencie poskytuje dielo (a každý prispievateľ poskytuje svoje príspevky) „TAK, AKO JE“, BEZ ZÁRUK ALEBO PODMIENOK AKÉHOKOĽVEK DRUHU, či už výslovných alebo predpokladaných, vrátane, bez obmedzenia, akýchkoľvek záruk alebo podmienok VLASTNÍCTVA, NEPORUŠENIA, OBCHODOVATEĽNOSTI alebo VHODNOSTI NA KONKRÉTNY ÚČEL. Výhradne zodpovedáte za určenie vhodnosti použitia alebo redistribúcie diela a preberáte akékoľvek riziká spojené s vašim uplatňovaním povolení podľa tejto licencie. 8. Obmedzenie zodpovednosti. V žiadnom prípade a podľa žiadnej právnej teórie, či už v rámci mimosúdnej zodpovednosti (vrátane nedbanlivosti), zmluvy alebo inak, pokiaľ to nevyžaduje príslušný zákon (ako sú úmyselné činy a hrubá nedbalosť) alebo ak to nie je dohodnuté písomne, žiadny prispievateľ vám nebude zodpovedať za škody vrátane akýchkoľvek priamych,

nepriamych, špeciálnych, náhodných alebo následných škôd akéhokoľvek charakteru, ktoré vznikli v dôsledku tejto licencie alebo v dôsledku používania alebo nemožnosti použiť dielo (vrátane, ale nie výlučne, škôd za stratu dobrého mena, zastavenie práce, zlyhanie alebo nefunkčnosť počítača alebo akékoľvek iné komerčné škody alebo straty), a to aj vtedy, ak bol daný prispievateľ upozornený na možnosť takýchto škôd.

9. Prijatie záruky alebo dodatočnej zodpovednosti.

Pri redistribúcii diela alebo diel odvodených od neho sa môžete rozhodnúť ponúknuť a účtovať poplatok za prijatie podpory, záruky, odškodnenia alebo iných záväzkov a/alebo práv v súlade s touto licenciou. Pri prijímaní takýchto záväzkov však môžete konať iba vo svojom mene a na svoju výhradnú zodpovednosť, nie v mene akéhokoľvek iného prispievateľa, a iba ak súhlasíte s tým, že odškodníte, budete brániť a chrániť každého prispievateľa za akúkoľvek zodpovednosť, ktorá vznikne, alebo nároky uplatnené voči takémuto prispievateľovi z dôvodu vášho prijatia akejkoľvek takejto záruky alebo dodatočnej zodpovednosti. KONIEC
ZMLUVNÝCH PODMIENOK

SPIS TREŚCI

Wstęp.....	496	Transport i przechowywanie.....	513
Bezpieczeństwo.....	498	Dane techniczne.....	514
Montaż produktu — Aspire PE5-P4A.....	506	Akcesoria.....	515
Przeznaczenie.....	507	Deklaracja zgodności.....	517
Przegląd.....	509	Licencje.....	518
Rozwiązywanie problemów.....	512		

Wstęp

Opis produktu

Produkt Husqvarna Aspire P5-P4A to podkrzesywarka akumulatorowa.

Produkt Husqvarna Aspire PE5-P4A to teleskopowa podkrzesywarka akumulatorowa.

Nieustannie prowadzone są prace w celu zwiększenia bezpieczeństwa użytkownika i wydajności pracy.

Dodatkowe informacje można uzyskać w centrum serwisowym.

Przegląd produktu

(Rys. 1)

1. Końcówka do przycinania gałęzi
2. Osłona łańcucha pilarki
3. Prowadnica
4. Pokrętko blokujące osłonę ochronną
5. Blokada manetki gazu, podkrzesywarka
6. Manetka gazu, podkrzesywarka
7. Interfejs użytkownika
8. Uchwyt główny, podkrzesywarka
9. Akumulator
10. Pokrętko blokujące podkrzesywarkę
11. Wałek
12. Funkcja teleskopowa
13. Przycisk blokady
14. Manetka gazu, podkrzesywarka teleskopowa
15. Blokada manetki gazu, podkrzesywarka teleskopowa
16. Przycisk odłączania akumulatora
17. Złącze
18. Ładowarka
19. Wskaźnik włączonego zasilania i ostrzegawczy
20. Osłona transportowa
21. Instrukcja obsługi
22. Hak do zawieszania podkrzesywarki, śruby i kolki rozporowe
23. Hak do zawieszania podkrzesywarki teleskopowej, śruby i kolki rozporowe
24. Ekologiczny olej do smarowania pily łańcuchowej
25. Klucz sześciokątny

Przeznaczenie

Produkt jest przeznaczony do obcinania gałęzi. Nie używać produktu do innych zadań.

Skrócona instrukcja

Aby uzyskać porady dotyczące korzystania z produktu, należy zeskanować kod QR.

(Rys. 27)

Symbole znajdujące się na produkcie

- (Rys. 2) OSTRZEŻENIE: Produkt może spowodować poważne obrażenia ciała lub śmierć operatora lub innych osób. Należy zachować ostrożność i prawidłowo korzystać z produktu.
- (Rys. 3) Przed użyciem produktu należy dokładnie i ze zrozumieniem przeczytać instrukcję obsługi.
- (Rys. 4) Dla Aspire P5-P4A: Stosować atestowane środki ochrony oczu.
- (Rys. 5) Dla Aspire PE5-P4A: Stosować kask ochronny w miejscach zagrożonych spadającymi obiektami. Stosować atestowane ochronniki słuchu. Stosować atestowane środki ochrony oczu.
- (Rys. 6) Nosić rękawice ochronne.
- (Rys. 7) Stosować mocne, przeciwpoślizgowe obuwie ochronne. (Dotyczy wyłącznie podkrzesywarki teleskopowej).
- (Rys. 8) Prąd stały.
- (Rys. 9) Napięcie znamionowe, V
- (Rys. 10) Chronić przed deszczem.

(Rys. 11)	Napełnianie oleju do smarowania łańcucha	(Rys. 17)	Etykieta emisji hałasu do środowiska zgodnie z dyrektywami oraz przepisami UE i Wielkiej Brytanii, a także przepisami Nowej Południowej Walii „Protection of the Environment Operations (Noise Control) Regulation 2017”. Gwarantowany poziom mocy akustycznej urządzenia jest określony w Danych technicznych na stronie <i>Dane techniczne na stronie 514</i> oraz na etykiecie.
(Rys. 12)	Kierunek obrotów, łańcuch pilarki.		
(Rys. 13)	Ryzyko odniesienia obrażeń. Trzymać ręce z dala od łańcucha pilarki.		
(Rys. 14)	Obrócić w lewo, aby poluzować pokrętko, lub w prawo, aby je dokręcić.		
(Rys. 15)	Produkt jest zgodny z odpowiednimi dyrektywami UE.	(Rys. 18)	Tego produktu ani opakowania nie można traktować jak odpadów domowych. Należy poddawać je recyklingowi w zatwierdzonym punkcie zbiórki sprzętu elektrycznego i elektronicznego.
(Rys. 16)	Ten produkt jest zgodny z przepisami obowiązującymi w Wielkiej Brytanii.		
(Rys. 21)	<p>Niniejszy produkt nie ma izolacji elektrycznej. Konsekwencją dotknięcia lub przybliżenia produktu do przewodów znajdujących się pod napięciem może być śmierć operatora lub poważne obrażenia. Porażenie prądem może nastąpić na odległość, w wyniku powstania łuku elektrycznego, nawet bez dotknięcia do przedmiotu znajdującego się pod napięciem. Im wyższe napięcie, tym większa strefa zagrożenia. Także gałęzie i inne przedmioty mogą przewodzić elektryczność, szczególnie gdy są mokre. Zawsze należy zachować odstęp wynoszący co najmniej 10 m między produktem a przewodami znajdującymi się pod napięciem lub przedmiotami, które się z nimi stykają. W przypadku konieczności wykonania pracy w bliższej odległości należy skontaktować się z dyspozytornią danej elektrowni, aby uzyskać potwierdzenie, że prąd zostanie wyłączony przed przystąpieniem do pracy.</p> <p>W czasie pracy użytkownik produktu jest zobowiązany dopilnować, aby żadne osoby ani zwierzęta nie znajdowały się bliżej niż w odległości 15 m. (Dotyczy wyłącznie podkrzesywar ki teleskopowej).</p>		
(Rys. 22)	Tabliczka znamionowa lub laserowy nadruk zawiera numer seryjny. yyyy to rok produkcji, a ww oznacza tydzień produkcji.		

Uwaga: Pozostałe symbole/naklejki samoprzylepne umieszczone na produkcie dotyczą specjalnych wymogów certyfikacyjnych dla niektórych rynków.

Symbole na akumulatorze i/lub na ładowarce.

(Rys. 23)	Należy poddać urządzenie recyklingowi w punkcie zbiórki sprzętu elektrycznego i elektronicznego. (Dotyczy tylko Europy)
(Rys. 24)	Akumulatora należy używać wyłącznie w produktach partnerów systemu POWER FOR ALL.

(Rys. 25) Chronić akumulator przed wysoką temperaturą, np. przed wystawieniem na ciągłe, intensywne światło słoneczne, ogień, brud, wodę i wilgoć. Istnieje ryzyko wybuchu i zwarcia.

(Rys. 19) Ładowarkę używać i przechowywać wyłącznie wewnątrz.

(Rys. 20) Podwójna izolacja.

Uszkodzenie produktu

Nie odpowiadamy za uszkodzenia naszego produktu, w przypadku gdy:

- produkt jest nieprawidłowo naprawiany.
- produkt jest naprawiany przy użyciu części nie pochodzących od producenta lub niezatwierdzonych przez producenta.

- produkt jest wyposażony w akcesoria nie pochodzące od producenta lub niezatwierdzone przez producenta.
- produkt nie jest naprawiany w autoryzowanym centrum serwisowym lub przez autoryzowaną placówkę.

Producent

Husqvarna AB

Drottninggatan 2, SE-561 82, Huskvarna, Sweden, tel: +46-36-146 500

Bezpieczeństwo

Definicje dotyczące bezpieczeństwa

Ostrzeżenia, uwagi i informacje są używane do zwrócenia uwagi na szczególnie ważne sekcje instrukcji obsługi.



OSTRZEŻENIE: Jest używane, gdy istnieje ryzyko poważnych obrażeń, śmierci operatora lub uszkodzenia otoczenia w wyniku nieprzestrzegania instrukcji obsługi.



UWAGA: Jest używane, gdy istnieje ryzyko uszkodzenia materiałów lub urządzenia w wyniku nieprzestrzegania instrukcji obsługi.

Uwaga: Stosuje się, aby przekazać więcej informacji, które są przydatne w danej sytuacji.

Ogólne ostrzeżenia dotyczące bezpieczeństwa podczas korzystania z narzędzi elektrycznych



OSTRZEŻENIE: Przeczytać dokładnie wszystkie ostrzeżenia i instrukcje. Niezastosowanie się do ostrzeżeń i instrukcji może spowodować porażenie prądem i/lub poważne obrażenia.

Uwaga: Należy zachować wszystkie ostrzeżenia i instrukcje, aby móc skorzystać z nich w przyszłości. Termin „elektronarzędzie” używany w ostrzeżeniach dotyczy narzędzia zasilanego prądem z sieci elektrycznej (przewodowego) lub narzędzia zasilanego z akumulatora (beprzewodowego).

Bezpieczeństwo miejsca pracy

- **Miejsce pracy powinno być czyste i dobrze oświetlone.** Miejsca hałaśliwe lub ciemne sprzyjają wypadkom.
- **Nie należy używać narzędzi elektrycznych w atmosferze wybuchowej, takiej jak w przypadku obecności cieczy palnych, gazów lub pyłów.** Narzędzia elektryczne wytwarzają iskry, które mogą spowodować zapłon pyłów lub oparów.

- **Podczas pracy z użyciem narzędzia elektrycznego należy trzymać dzieci i osoby przechodzące z daleka.** Odwrócenie uwagi może spowodować utratę kontroli nad narzędziem.

Bezpieczeństwo elektryczne

- **Wtyczki narzędzi elektrycznych muszą odpowiadać gniazdom. Zabrania się dokonywania przeróbek wtyczki. Nie należy stosować adapterów w przypadku uzziemionych narzędzi elektrycznych.** Nieprzerobione wtyczki i dopasowane gniazda pozwalają zredukować ryzyko porażenia prądem.
- **Należy unikać kontaktu ciała z powierzchniami uzziemionymi, takimi jak rury, grzejniki, kuchenki i lodówki.** Uziemienie ciała powoduje zwiększenie ryzyka porażenia prądem.
- **Nie należy wystawiać narzędzi elektrycznych na działanie deszczu lub wilgoci.** Woda, która przedostanie się do elektronarzędzia zwiększy ryzyko porażenia prądem.
- **Nie niszczyć przewodu. Nigdy nie korzystać z przewodu do przenoszenia, ciągnięcia lub odłączania narzędzia zasilanego. Przewód należy utrzymywać z dala od źródeł ciepła, olejów, ostrych krawędzi lub ruchomych części.** Uszkodzone lub splecione przewody zwiększają zagrożenie porażenia prądem.
- **Używając narzędzia elektrycznego na zewnątrz budynków, należy stosować przedłużacz odpowiedni dla zastosowania na zewnątrz.** Stosowanie przewodu przeznaczonego do użytku na zewnątrz budynków pozwala ograniczyć ryzyko porażenia prądem.
- **Jeżeli konieczna jest praca elektronarzędzia w miejscach wilgotnych, należy stosować zasilanie chronione wyłącznikiem różnicowo-prądowym (RCD).** Korzystanie z wyłącznika różnicowo-prądowego zmniejsza ryzyko porażenia prądem.

Bezpieczeństwo osób

- **Niebezpieczeństwo! Nie używać w pobliżu linii elektroenergetycznych.** Urządzenie zostało zaprojektowane w sposób, który nie zapewnia ochrony przed porażeniem elektrycznym w przypadku zetknięcia się z napowietrzną linią elektroenergetyczną. Przed rozpoczęciem korzystania z podkrzesywarki łańcuchowej należy zapoznać się z przepisami dotyczącymi zachowania bezpiecznej odległości od napowietrznych linii elektroenergetycznych w celu zapewnienia bezpieczeństwa użytkownika.

- **Używając narzędzi elektrycznych, należy zachować skupienie, obserwować wykonywane czynności i kierować się zdrowym rozsądkiem. Nie należy używać narzędzi elektrycznych, kiedy operator jest zmęczony lub pod wpływem działania narkotyków, alkoholu lub leków.** Moment nieuwagi podczas pracy z narzędziem elektrycznym może spowodować poważne obrażenia ciała.
- **Stosować środki ochrony osobistej. Należy zawsze stosować środki ochrony wzroku.** Sprzęt ochronny, taki jak maski, antypoślizgowe buty robocze, kask lub środki ochrony słuchu stosowane w odpowiednich warunkach pozwalają obniżyć ryzyko odniesienia obrażeń.
- **Należy zapobiec niezamierzonemu rozruchowi. Przed podłączeniem do źródła zasilania i/lub baterii, podnoszenia lub przenoszenia narzędzia, należy upewnić się, że przełącznik jest w pozycji WYŁ.** Przenoszenie narzędzi z palcem na przełączniku lub przenoszenie narzędzi pod napięciem, które mają przełącznik w pozycji włączone, sprzyja wypadkom.
- **Przed włączeniem narzędzia elektrycznego należy usunąć wszelkie klucze.** Klucz pozostawiony przy części wirującej narzędzia może spowodować obrażenia ciała.
- **Nie należy się nadmiernie wyciągać. Przez cały czas należy zachowywać właściwe ustawienie stóp i równowagę.** Pozwala to na lepszą kontrolę narzędzia elektrycznego w sytuacjach nieprzewidzianych.
- **Należy odpowiednio się ubierać. Nie zakładać luźnej odzieży ani biżuterii. Włosy, ubranie i rękawiczki należy trzymać z dala od elementów ruchomych.** Luźne ubranie, biżuteria lub długie włosy mogą zostać pochwycone przez elementy ruchome.
- **Jeśli dołączone jest wyposażenie służące do podłączenia urządzeń odprowadzających i gromadzących pył, należy zadbać o jego podłączenie i właściwie używanie.** Stosowanie urządzeń odprowadzających pył może ograniczyć zagrożenia związane z obecnością pyłu.
- **Częste używanie urządzeń nie zwalnia operatora z obowiązku zachowania czujności i przestrzegania zasad bezpieczeństwa podczas korzystania z produktu.** Nierozważne działanie może doprowadzić do poważnych obrażeń w ułamku sekundy.
- **Poziomy wibracji występujące podczas pracy, mogą różnić się od wartości zadeklarowanych, co jest zależne od sposobu używania narzędzia.** Operatorzy powinni zidentyfikować zagrożenia oraz zastosować środki ochrony osobistej tak, aby uzyskać odpowiednią ochronę (należy wziąć pod uwagę cały cykl operacyjny np. także czas, gdy urządzenie jest wyłączone lub pracuje na wolnych obrotach).

Użytkowanie i konserwacja narzędzia elektrycznego

- **Nie należy wysilać nadmiernie narzędzia. Używać narzędzia elektrycznego dopasowanego do zastosowania.** Właściwe narzędzie zasilane pozwoli lepiej i bezpieczniejszym wykonać pracę, do której zostało przeznaczone.
- **Nie należy używać narzędzia elektrycznego, jeśli przełącznik nie może go włączyć lub wyłączyć.** Jeśli narzędzie zasilane nie może być kontrolowane za pomocą wyłącznika, jest ono niebezpieczne i musi być oddane do naprawy.
- **Przed dokonaniem jakichkolwiek regulacji, zmianą oprzyrządowania lub przechowywaniem narzędzi, należy odłączyć wtyczkę od źródła zasilania i/lub akumulator.** Takie działanie zapobiegawcze redukuje ryzyko przypadkowego uruchomienia narzędzia.
- **Należy przechowywać nieużywane narzędzia elektryczne poza zasięgiem dzieci i nie pozwalać osobom nie zaznajomionym z narzędziami elektrycznymi lub niniejszymi instrukcjami ich obsługiwać.** Narzędzia zasilane są niebezpieczne w rękach nieprzeszkolonych użytkowników.
- **Konserwacja narzędzi elektrycznych. Należy sprawdzić ustawienie w osi elementów mocujących lub ruchomych, uszkodzenia części i inne warunki, które mogą mieć wpływ na działanie narzędzia elektrycznego. W przypadku uszkodzenia narzędzie zasilane należy naprawić przed użyciem.** Wiele wypadków spowodowanych jest przez niewłaściwą konserwację narzędzi elektrycznych.
- **Narzędzia tnące należy utrzymywać w stanie naostrzonym i czystym.** Właściwie konserwowane narzędzia tnące, z ostrymi krawędziami tnącymi dają mniejsze prawdopodobieństwo zacinania i łatwiej je kontrolować.
- **Narzędzia elektryczne, oprzyrządowanie i końcówki powinny być używane zgodnie z niniejszymi instrukcjami, biorąc pod uwagę warunki robocze oraz zadanie, jakie należy wykonać.** Korzystanie z narzędzia zasilanego do zadań innych, niż te, do których jest przeznaczone, może być niebezpieczne.
- **Utrzymywać uchwyty i powierzchnie do chwytania w stanie suchym, czystym oraz wolnym od smaru i oleju.** Śliskie uchwyty i powierzchnie do chwytania nie pozwalają na bezpieczną obsługę i kontrolę narzędzia w nieoczekiwanych sytuacjach.

Użytkowanie i konserwacja narzędzia elektrycznego zasilanego akumulatorem

- **Ładować jedynie za pomocą ładowarki wskazanej przez producenta.** Ładowarka przeznaczona do jednego rodzaju akumulatora może grozić pożarem w przypadku wykorzystania jej do ładowania innego rodzaju akumulatora.
- **Narzędzi elektrycznych należy używać wyłącznie w połączeniu z określonym rodzajem akumulatorów.** Użycie akumulatorów innego rodzaju może stworzyć zagrożenie obrażeniami ciała i pożarem.

- Kiedy akumulator nie jest używany, należy przechowywać go z dala od innych metalowych przedmiotów, takich jak spinacze do papieru, monety, klucze, gwoździe i śruby oraz innych niewielkich metalowych przedmiotów, które mogłyby połączyć dwa zaciski akumulatora. Spięcie zacisków akumulatora może spowodować oparzenia lub pożar.
- W niewłaściwych warunkach z akumulatora może wypłynąć płyn. Należy unikać kontaktu z tym płynem. Jeżeli dojdzie do kontaktu, przemyć wodą. Jeśli dojdzie do kontaktu płynu z oczami, należy dodatkowo skorzystać z pomocy medycznej. Płyn wydostający się z akumulatora może wywołać podrażnienia lub oparzenia.
- Nie używać akumulatora ani narzędzia, jeśli są one uszkodzone lub zostały zmodyfikowane. Uszkodzone lub zmodyfikowane akumulatory mogą charakteryzować się nieprzewidywalnymi właściwościami skutkującymi pożarem, eksplozją lub ryzykiem doznania obrażeń przez użytkownika.
- Nie wystawiać akumulatora ani narzędzia na działanie ognia bądź nadmiernej temperatury. Narażenie na pożar lub temperaturę przekraczającą 130°C (266 °F) może spowodować wybuch.
- Postępować zgodnie ze wszystkimi instrukcjami dotyczącymi ładowania i nie ładować akumulatora ani narzędzia w temperaturach wykraczających poza zakres określony w instrukcji. Nieprawidłowe ładowanie lub ładowanie w temperaturach wykraczających poza dopuszczalny zakres może uszkodzić akumulator i zwiększyć ryzyko pożaru.

Serwis

- Narzędzie zasilane należy przekazać do wykwalifikowanego personelu serwisowego w celu naprawy z użyciem identycznych części zamiennych. Zapewni to bezpieczną pracę narzędzia elektrycznego.
- Pod żadnym pozorem nie należy serwisować uszkodzonych akumulatorów. Serwisowanie akumulatorów powinno być wykonywane wyłącznie przez producenta lub autoryzowany serwis.

Zalecenia bezpieczeństwa związane z korzystaniem z podkrzesywarki — bezpieczeństwo osobiste

- Trzymać wszystkie części ciała z daleka od łańcucha pracującej pilarki. Przed uruchomieniem podkrzesywarki upewnić się, że łańcuch nie dotyka do niczego. Moment nieuwagi w czasie pracy z podkrzesywarką może spowodować wplątanie części twojego ubrania lub ciała w łańcuch.
- Pracując podkrzesywarką, należy zawsze trzymać ją mocno oburącz, prawą ręką za uchwyt tylny, lewą za uchwyt przedni. Trzymanie pilarki z odwróconym ustawieniem rąk zwiększa ryzyko obrażeń ciała i nie nigdy nie należy go stosować.
- Narzędzie elektryczne należy trzymać wyłącznie za izolowane powierzchnie uchwyty, ponieważ

podkrzesywarka może dotknąć ukrytych przewodów lub własnego przewodu zasilającego. Łańcuchy piły stykające się z przewodem pod napięciem mogą spowodować odsłonięcie metalowych części podkrzesywarki, co może prowadzić do porażenia operatora.

- Stosować ochronę oczu. Zalecany jest również sprzęt ochrony osobistej dla głowy, rąk, nóg i stóp. Odpowiednia odzież ochronna zmniejszy ryzyko obrażeń od latających odłamków lub na skutek przypadkowego kontaktu z łańcuchem.
- Zawsze utrzymuj odpowiedni odstęp pomiędzy stopami i pracuj pilarką tylko na stabilnym, bezpiecznym i płaskim podłożu. Śliskie lub niestabilne podłoża, takie jak drabiny mogą spowodować utratę równowagi i kontroli nad pilarką.
- W czasie cięcia naprężonego konaru należy uważać na odbicie. Uwolnienie napięcia w włóknach drewna może doprowadzić do odbicia i uderzenia operatora i/lub utraty kontroli nad pilarką.
- Zachowaj szczególną ostrożność w czasie cięcia krzewów i młodych drzew. Cienki materiał może zostać pochwycony przez łańcuch piły i pociągnięty w stronę operatora lub spowodować utratę równowagi.
- Postępować zgodnie z instrukcjami dotyczącymi smarowania, napinania łańcucha oraz wymiany prowadnicy i łańcucha. Niewłaściwie napięty lub nasmarowany łańcuch może się urwać lub zwiększyć ryzyko wystąpienia odbicia.
- W czasie przenoszenia trzymać wyłączoną pilarkę za uchwyt, tak aby łańcuch znajdował się z dala od ciała. Podczas przewożenia lub przechowywania pilarki należy pamiętać o założeniu osłony prowadnicy. Odpowiednie obchodzenie się z pilarką zmniejsza ryzyko dotknięcia do wirującego łańcucha.
- Tnij tylko drewno. Nie używać podkrzesywarki do celów niezgodnych z jej przeznaczeniem. Nie używać pilarki do cięcia tworzyw sztucznych, kamienia lub niedrewnianych materiałów budowlanych. Korzystanie z podkrzesywarki do zadań innych, niż te, do których jest przeznaczona, może być niebezpieczne.
- Utrzymywać uchwyty w stanie suchym, czystym i wolnym od smaru i oleju. Uchwyty pokryte smarem lub olejem są śliskie i mogą spowodować utratę kontroli.
- Nie podejmować próby ścinki drzewa, aż do momentu zrozumienia powiązanego z tym ryzyka oraz sposobów na jego unikanie. Podczas ścinki drzewa operator lub osoby postronne mogą odnieść poważne obrażenia.
- Ta podkrzesywarka nie jest przeznaczona do ścinki drzew. Stosowanie podkrzesywarki do prac innych niż te, do których została przeznaczona, może doprowadzić do odniesienia poważnych obrażeń przez operatora lub osoby postronne.
- Stanowczo zalecamy, aby początkujący użytkownicy najpierw przećwiczyli cięcie kłód na koźle lub łożu.

Ogólne ostrzeżenia dotyczące bezpieczeństwa okrzesywarki na wysięgniku

Postępować zgodnie ze wszystkimi instrukcjami podczas usuwania zakleszczonego materiału, przechowywania lub serwisowania okrzesywarki na wysięgniku. Upewnić się, że przełącznik jest wyłączony i że akumulator został wyjęty. Nieoczekiwane uruchomienie okrzesywarki na wysięgniku podczas usuwania zakleszczonego materiału lub serwisowania może spowodować poważne obrażenia ciała.

Ogólne zasady bezpieczeństwa



OSTRZEŻENIE: Przed rozpoczęciem użytkowania produktu przeczytać następujące ostrzeżenia.

- Wyjąć akumulator, aby zabezpieczyć maszynę przed przypadkowym uruchomieniem.
- Ten produkt jest niebezpiecznym narzędziem w przypadku nieostrożnego postępowania lub nieprawidłowego korzystania. Produkt może spowodować poważne obrażenia ciała lub śmierć operatora lub innych osób.
- Nie używać produktu w przypadku zmiany jego początkowych specyfikacji. Nie wymieniać części maszyny bez zgody producenta. Należy używać wyłącznie części zatwierdzonych przez producenta. Nieprawidłowa konserwacja może doprowadzić do obrażeń lub śmierci.
- Przed uruchomieniem produktu należy sprawdzić jego stan techniczny. Patrz *Zespoły zabezpieczające na produkcie na stronie 503* oraz *Przegląd na stronie 509*. Nie używać urządzenia, które jest uszkodzone lub nie działa prawidłowo. Przeprowadzać kontrole bezpieczeństwa oraz czynności z zakresu konserwacji i obsługi technicznej podane w niniejszej instrukcji.
- Należy dopilnować, aby produktem nie bawiły się dzieci. Nigdy nie pozwalać na użytkowanie ani serwisowanie produktu dzieciom lub innym osobom, które nie mają odpowiednich kwalifikacji. Lokalne przepisy mogą określać wiek operatora.
- Produkt należy przechowywać w zamkniętym miejscu, aby uniemożliwić dostęp do niego dzieciom i osobom nieupoważnionym.
- Przechowywać produkt w miejscu niedostępnym dla dzieci.
- Pod żadnym pozorem nie wolno zmieniać ani modyfikować fabrycznej konstrukcji urządzenia bez zezwolenia wydanego przez producenta. Zawsze należy korzystać z oryginalnych akcesoriów. Samowolne wprowadzanie zmian oraz/lub montowanie wyposażenia niezatwierdzonego przez producenta może stać się przyczyną groźnych obrażeń lub śmierci obsługującego urządzenie bądź innych osób.

Uwaga: Użytkowanie może podlegać regulacji przepisami państwowymi lub lokalnymi. Należy przestrzegać odpowiednich przepisów

Instrukcje bezpieczeństwa dotyczące obsługi



OSTRZEŻENIE: Przed rozpoczęciem użytkowania produktu przeczytać następujące ostrzeżenia i przestrzegać ich.

- Należy dopilnować, aby podczas pracy żadne osoby postronne ani zwierzęta nie znajdowały się w odległości mniejszej niż 15 m. Jeśli w tym samym miejscu pracuje kilku użytkowników, bezpieczna odległość między nimi powinna wynosić przynajmniej 15 m. W przeciwnym razie występuje ryzyko poważnych obrażeń. W przypadku zbliżenia się osób trzecich natychmiast wyłączyć urządzenie. Nigdy nie obracać produktu gwałtownie, nie upewniwszy się, że nikt nie znajduje się z tyłu w strefie zagrożenia.
- Produktu nie wolno nigdy używać podczas złej pogody, na przykład we mgle, w deszczu, przy silnym wietrze, w intensywnym zimnie itp. Bardzo wysokie temperatury atmosferyczne mogą spowodować przegrzanie produktu. Praca w złych warunkach atmosferycznych jest męcząca i niesie ze sobą dodatkowe zagrożenia, np. oblodzenie gruntu, nieprzewidywalny kierunek obalania drzew itp.
- Nigdy nie pozwalać dzieciom na użytkowanie lub przebywanie w pobliżu produktu. Ponieważ produkt można łatwo uruchomić, dzieci mogą być w stanie go włączyć, jeżeli nie będą pilnowane. Oznacza to ryzyko poważnych obrażeń. Dlatego należy odłączyć akumulator, gdy produkt nie jest pod nadzorem.
- Dopilnować, aby ludzie, zwierzęta ani inne obiekty nie mogły zakłócić pracy urządzenia oraz aby nie weszły w kontakt z osprzętem tnącym ani luźnymi przedmiotami odrzucanymi przez osprzęt.
- Mając założone ochronniki słuchu należy zawsze być szczególnie uważnym na sygnały i zawołania ostrzegawcze. Ochronniki słuchu należy zdejmować zaraz po wyłączeniu maszyny.
- Nadmierne wibracje mogą spowodować uszkodzenia naczyń krwionośnych lub nerwów u osób mających problemy z krążeniem. W przypadku rozpoznania u siebie objawów, których przyczyną może być narażenie na nadmierne wibracje, należy zwrócić się do lekarza. Przykładami takich objawów są drętwienie, brak czucia, „laskotanie”, „klucie”, ból, całkowita lub częściowa utrata siły, zmiany koloru skóry lub naskórka. Objawy te występują zazwyczaj w palcach, dłoniach lub nadgarstkach.
- W żadnym wypadku nie wolno używać osprzętu tnącego bez zamontowanej, zatwierdzonej osłony.

- Stosowanie niewłaściwych lub uszkodzonych osłon może stać się przyczyną poważnych obrażeń.
- Przed rozpoczęciem wszelkich prac serwisowych należy zawsze wyłączyć urządzenie, wyjąć akumulator i upewnić się, że osprzęt łączy zatrzymał się całkowicie. Nieprzestrzeganie instrukcji ostrzeżenia łańcucha prowadzi do znacznego zwiększenia ryzyka odbicia.
 - Jeżeli użytkownik znajdzie się w sytuacji, w której nie jest pewny prawidłowości dalszego sposobu postępowania, powinien zasięgnąć porady eksperta. Zwrócić się do dealera lub warsztatu obsługi technicznej. Użytkownik nie powinien podejmować się pracy, gdy uważa, że nie ma wystarczających kwalifikacji.
 - Użytkownik nie powinien podejmować się pracy, gdy uważa, że nie ma wystarczających kwalifikacji.
 - Nigdy nie używać urządzenia, odczuwając zmęczenie bądź znajdując się pod wpływem alkoholu lub leków, które mogą wpływać ujemnie na wzrok, zdolność oceny sytuacji lub panowanie nad wykonywanymi ruchami.
 - Produkt może zostać gwałtownie odrzucony w bok, gdy wierzchołek przewodnicy natrafi na przedmiot trwale związany z podłożem. Zjawisko to nazywa się odbiciem. Odbicie może być wystarczająco silne, aby spowodować odrzucenie produktu lub operatora i utratę kontroli nad urządzeniem. Unikać cięcia wierzchołkiem przewodnicy.
 - Nigdy nie używać produktu, jeśli nie ma możliwości wezwania pomocy w razie wypadku.
 - Utrzymywać dobrą równowagę i mocne oparcie dla stóp. Należy zapewnić sobie bezpieczne poruszanie i pozycję przy pracy. Przy poruszaniu się po powierzchni roboczej należy uważać na ewentualne przeszkody (korzenie, gałęzie, doły, rowy itp.). Szczególną ostrożność należy zachować podczas pracy na pochyłym terenie.
 - Zachować szczególną ostrożność podczas cięcia naprężonych drzew. Naprężone drzewo może zarówno przed, jak i po przecięciu sprężynować powracając do swojego normalnego położenia. W razie nieprawidłowego ustawienia się przy drzewie lub niewłaściwego umiejscowienia rządu drzewo może uderzyć w operatora lub w produkt, w wyniku czego można stracić kontrolę. Obie okoliczności mogą doprowadzić do poważnych obrażeń ciała.
 - Użyć szelek, aby podeprzeć produkt i ułatwić jego obsługę.
 - Dla Aspire P5-P4A: Trzymać urządzenie obiema rękoma. Nie zbliżać rąk ani innych części ciała do łańcucha pilarki.
- (Rys. 28)
- Dla Aspire PE5-P4A: Trzymać zawsze maszynę dwoma rękoma. Trzymać maszynę po prawej stronie ciała.
- (Rys. 29)
- Przed usunięciem niepożądanego materiału z urządzenia należy zatrzymać silnik i upewnić się, że łańcuch pilarki nie obraca się.
 - Przechodząc na inne miejsce pracy, należy wyłączyć produkt. Podczas przemieszczania się na dłuższych odcinkach bądź w czasie transportu, należy używać osłony transportowej.
 - Nigdy nie pozostawiać produktu z włączonym silnikiem bez nadzoru.
 - Jeśli produkt ma być używany w temperaturze poniżej -10° , należy przedtem przez co najmniej 24 godziny przechowywać go w ogrzewanym miejscu.
 - Nigdy nie należy stać bezpośrednio pod przycinaną gałęzią. Może to doprowadzić do poważnych, a nawet śmiertelnych obrażeń ciała.
 - Przestrzegać obowiązujących przepisów bezpieczeństwa dotyczących pracy w pobliżu napowietrznych linii energetycznych.
 - Niniejszy produkt nie ma izolacji elektrycznej. Konsekwencją dotknięcia lub przybliżenia produktu do przewodów znajdujących się pod napięciem może być śmierć operatora lub poważne obrażenia. Porażenie prądem może nastąpić na odległość, w wyniku powstania łuku elektrycznego, nawet bez dotknięcia do przedmiotu znajdującego się pod napięciem. Im wyższe napięcie, tym większa strefa zagrożenia. Także gałęzie i inne przedmioty mogą przewodzić elektryczność, szczególnie gdy są mokre. Zawsze należy zachować odstęp wynoszący co najmniej 10 m między produktem a przedmiotami znajdującymi się pod napięciem lub przedmiotami, które się z nimi stykają. W przypadku konieczności wykonania pracy w bliższej odległości należy skontaktować się z dyspozytornią danej elektrowni, aby uzyskać potwierdzenie, że prąd zostanie wyłączony przed przystąpieniem do pracy.
 - Stępiiony łańcuch pilarki może zwiększyć ryzyko wypadków.

Środki ochrony osobistej



OSTRZEŻENIE: Przed rozpoczęciem użytkowania produktu przeczytać następujące ostrzeżenia.

- Podczas używania produktu należy zawsze mieć na sobie zatwierdzone środki ochrony osobistej. Środki ochrony osobistej nie eliminują całkowicie ryzyka odniesienia obrażeń, natomiast ograniczają ich rozmiar w razie zaistnienia wypadku. Skorzystać z pomocy dealera przy wyborze odpowiedniego sprzętu.
 - Stosować kask, jeśli istnieje zagrożenie spadającymi obiektami.
- (Rys. 30)
- Stosować atestowane środki ochrony słuchu.
- (Rys. 31)
- Stosować atestowane środki ochrony oczu. Podczas używania maski ochronnej twarzy należy mieć na

sobie także zatwierdzone okulary ochronne. Za zatwierdzone okulary ochronne uważane są takie, które są zgodne z normami ANSI Z87.1 dla USA lub EN 166 dla krajów UE.

(Rys. 32)

- W razie potrzeby, na przykład podczas mocowania, sprawdzania lub czyszczenia osprzętu tnącego, stosować rękawice ochronne.

(Rys. 33)

- Nosić buty ochronne lub buty z antypoślizgowymi podeszwami.

(Rys. 34)

- Używać spodni z wkładką zabezpieczającą.
- Nosić odzież wykonaną z mocnego materiału. Nosić odzież z długimi nogawkami i długimi rękawami, wykonaną z mocnego materiału. Luźne części odzieży mogą zahaczyć o krzewy lub gałęzie. Nie nosić biżuterii, krótkich spodni, sandałów ani nie pracować na boso. Utrzymywać włosy w sposób bezpieczny powyżej poziomu barków.
- Zawsze mieć pod ręką apteczkę pierwszej pomocy.

(Rys. 35)

Zespoły zabezpieczające na produkcji



OSTRZEŻENIE: Przed rozpoczęciem użytkowania produktu przeczytać następujące ostrzeżenia.

W tym rozdziale opisano funkcje bezpieczeństwa produktu, jego przeznaczenie oraz sposób przeprowadzania czynności kontrolnych i konserwacji, aby zapewnić jego poprawne działanie. Patrz wskazówki podane w punkcie *Przegląd produktu na stronie 496*, aby sprawdzić, gdzie te części są zlokalizowane w Twoim produkcie.

Jeżeli urządzenie nie jest prawidłowo konserwowane i nie jest poddawane profesjonalnie wykonywanym naprawom i/lub obsłudze technicznej, skraca się jego żywotność i zwiększa ryzyko wypadu. Aby uzyskać dodatkowe informacje, należy skontaktować się z najbliższym punktem serwisowym.



OSTRZEŻENIE: Nie wolno używać urządzenia, którego elementy zabezpieczające są uszkodzone. Elementy zabezpieczające produktu należy kontrolować i konserwować zgodnie z opisem w niniejszym rozdziale. Jeżeli Twój produkt nie spełnia któregokolwiek z warunków kontrolnych, skontaktuj się z przedstawicielem serwisu w celu dokonania naprawy.



UWAGA: Wszelkie czynności obsługowe i naprawy maszyny wymagają specjalnego przeszkolenia. Szczególnie

dotyczy to elementów zabezpieczających urządzenia. Jeżeli maszyna nie spełnia jakiegokolwiek z niżej wymienionych warunków kontrolnych, należy ją oddać do warsztatu obsługi technicznej. Kupując nasze produkty, zyskujesz także gwarancję profesjonalnej obsługi i napraw. Jeżeli w miejscu zakupu nie jest prowadzona obsługa serwisowa, zapytaj o adres najbliższego warsztatu obsługi technicznej.

Sprawdzanie interfejsu użytkownika Aspire P5-P4A

Zielone diody LED (A) wskazują stan naładowania akumulatora. Zielone diody LED wskazują również, że urządzenie jest włączone.

1. Wcisnąć i przytrzymać przycisk wł./wyl. (B). (Rys. 36)
 - a) Gdy kontrolki LED (A) świecą się, oznacza to, że urządzenie jest włączone.
 - b) Urządzenie jest wyłączone, gdy kontrolki LED się nie świecą (A).
2. Patrz *Rozwiązywanie problemów na stronie 512*, jeśli miga wskaźnik ostrzegawczy (C).

Sprawdzanie blokady manetki gazu

Blokada manetki gazu zapobiega przypadkowemu naciśnięciu. Po zwolnieniu uchwytu blokada i manetka gazu powrócą do swoich pozycji wyjściowych.

1. Dla Aspire PE5-P4A: Wcisnąć przycisk blokady do przodu. (Rys. 37)
2. Sprawdzić, czy manetka gazu jest zablokowana, gdy jej blokada znajduje się w swoim położeniu wyjściowym.
 - a) Dla Aspire P5-P4A: (Rys. 38)
 - b) Dla Aspire PE5-P4A: (Rys. 39)
3. Naciśnąć blokadę manetki gazu po jednej stronie, a następnie po drugiej stronie. Upewnić się, że blokada manetki gazu cofa się do pozycji początkowej.
 - a) Dla Aspire P5-P4A: (Rys. 40)
 - b) Dla Aspire PE5-P4A: (Rys. 41)
4. Upewnić się, że manetka gazu i jej blokada poruszają się płynnie, a sprężyna powrotna działa prawidłowo.
 - a) Dla Aspire P5-P4A: (Rys. 42)
 - b) Dla Aspire PE5-P4A: (Rys. 43)
5. Uruchomić urządzenie — patrz część *Przeznaczenie na stronie 507*.
6. Włączyć pełne obroty.
7. Zwolnić manetkę gazu i sprawdzić, czy łańcuch pilarki całkowicie się zatrzymał.

Instrukcje dotyczące bezpieczeństwa osprzętu tnącego



OSTRZEŻENIE: Przed rozpoczęciem użytkowania produktu przeczytać następujące ostrzeżenia.

- Należy korzystać wyłącznie z zatwierdzonych zestawów prowadnicy/łańcucha pilarki oraz sprzętu do ostrzenia. Patrz *Przegląd na stronie 509* w celu uzyskania instrukcji.
- W trakcie użytkowania lub konserwacji łańcucha pilarki należy korzystać z rękawic ochronnych. Łańcuch pilarki, który się nie porusza, może również spowodować obrażenia.
- Dbać o właściwe naostrzenie zębów tnących. Przestrzegać naszych instrukcji i używać zalecanego prowadnika pilnika. Uszkodzony lub nieprawidłowo naostrzony łańcuch pilarki zwiększa ryzyko wypadków.

(Rys. 44)

- Utrzymywać prawidłowe ustawienie regulatora wysokości. Przestrzegać naszych instrukcji i używać zalecanego ustawienia regulatora wysokości. Użycie zbyt dużego szablonu do ograniczników zagłębienia zwiększa ryzyko odbicia.

(Rys. 45)

- Dopilnować, aby łańcuch został prawidłowo naprężony. Jeśli łańcuch pilarki nie jest dociśnięty do prowadnicy, może się z niej wyjąć. Nieprawidłowe napięcie łańcucha pilarki zwiększa zużycie prowadnicy, łańcucha pilarki i zębalki napędowej łańcucha. Patrz *Akcesoria na stronie 515*.

(Rys. 46)

- Regularnie wykonywać czynności konserwacyjne osprzętu tnącego i dbać o jego prawidłowe nasmarowanie. Przed każdym użyciem produktu należy nasmarować łańcuch pilarki. Jeśli łańcuch pilarki nie jest prawidłowo nasmarowany, zwiększa się ryzyko zużycia prowadnicy, łańcucha pilarki i zębalki napędowej łańcucha.

(Rys. 47)

Zasady bezpieczeństwa związane z akumulatorem



OSTRZEŻENIE: Zapoznać się ze wszystkimi instrukcjami ogólnymi i dotyczącymi bezpieczeństwa. Niezastosowanie się do instrukcji ogólnych i bezpieczeństwa może spowodować porażenie prądem i/lub poważne obrażenia. **Wszystkie informacje dotyczące bezpieczeństwa i ogólne instrukcje należy zachować w celu późniejszego wykorzystania.**

- Niniejsze instrukcje bezpieczeństwa dotyczą wyłącznie akumulatorów litowo-jonowych 18 V do systemu POWER FOR ALL.
- Akumulatora należy używać wyłącznie w produktach partnerów systemu POWER FOR ALL. Akumulatory 18 V z oznaczeniem POWER FOR ALL są w pełni kompatybilne z następującymi produktami:
 - Wszystkie produkty należące do systemu POWER FOR ALL z akumulatorem 18 V.
 - Wszystkie produkty partnerów systemu POWER FOR ALL wymagające napięcia 18 V.
- Należy przestrzegać zaleceń dotyczących akumulatora zawartych w instrukcji obsługi urządzenia. Jest to niezbędne do bezpiecznej obsługi akumulatora i urządzenia oraz zabezpieczenia akumulatorów przed niebezpiecznym przeciążeniem.
- Akumulatory należy ładować wyłącznie przy użyciu ładowarek zalecanych przez producenta lub partnerów systemu POWER FOR ALL. Ładowarka odpowiednia do jednego rodzaju akumulatorów może wywołać pożar, gdy współpracuje z innym akumulatorem.
- Akumulator jest dostarczany w stanie częściowo naładowanym. Aby zapewnić pełną pojemność akumulatora, należy go całkowicie naładować za pomocą ładowarki przed użyciem narzędzia elektrycznego po raz pierwszy.
- Przechowywać akumulatory w miejscu niedostępnym dla dzieci.
- Nie należy otwierać akumulatora. Istnieje ryzyko zwarcia.
- W przypadku uszkodzenia lub nieprawidłowego użytkowania akumulatora może dojść do emisji niebezpiecznych oparów. Akumulator może się zapalić lub wybuchnąć. Upewnić się, że w miejscu pracy zapewniona jest dobra wentylacja i w razie wystąpienia jakichkolwiek niepożądanych skutków należy skonsultować się z lekarzem. Opary mogą podrażnić układ oddechowy.
- Nieprawidłowe użytkowanie lub uszkodzenie akumulatora może spowodować wytrysnięcie z niego łatwopalnej cieczy. Należy unikać kontaktu z tą cieczą. Jeśli dojdzie do przypadkowego kontaktu, należy przemyć wodą. W przypadku przedostania się cieczy do oczu należy niezwłocznie skorzystać z dodatkowej pomocy medycznej. Płyn wydobywający się z akumulatora może powodować podrażnienia lub poparzenia.
- Jeśli akumulator jest uszkodzony, może z niego wytrysnąć ciecz, która pokryje pobliskie powierzchnie. Sprawdzić elementy, które zostały narażone. Oczyszczyć te elementy lub wymienić je w razie potrzeby.
- Uważać, aby nie doszło do zwarcia akumulatora. Kiedy akumulator nie jest używany, należy przechowywać go z dala od innych metalowych przedmiotów, takich jak spinacze do papieru, monety, klucze, gwoździe i śruby oraz innych

niewielkich metalowych przedmiotów, które mogłyby połączyć dwa zaciski akumulatora. Spięcie zacisków akumulatora może spowodować oparzenia lub pożar.

- Akumulator może zostać uszkodzony przez ostro zakończony elementy, takie jak gwoździe lub śrubokręty, albo przez wywieraną z zewnątrz siłę. Może wystąpić zwarcie wewnętrzne, które spowoduje przepalenie, zadymienie, wybuch lub przegrzanie akumulatora.
- Pod żadnym pozorem nie należy serwisować uszkodzonych akumulatorów. Serwisowanie akumulatorów powinno być wykonywane wyłącznie przez producenta lub autoryzowany serwis.
- Chronić akumulator przed wysoką temperaturą, np. przed wystawieniem na ciągłe, intensywne światło słoneczne, ogień, brud, wodę i wilgoć. Istnieje ryzyko wybuchu i zwarcia.
- Akumulator urządzenia może być używany wyłącznie przy temperaturach otoczenia $-5^{\circ}\text{C} - 40^{\circ}\text{C}$.
- Podczas przechowywania akumulatora temperatura otoczenia musi wynosić $-20^{\circ}\text{C} - 50^{\circ}\text{C}$. Nie wolno zostawiać akumulatora w samochodzie na przykład latem. Przy temperaturach $< 0^{\circ}\text{C}$ niektóre urządzenia mogą mieć mniejszą moc.
- Akumulator należy ładować wyłącznie przy temperaturze otoczenia w zakresie $0^{\circ}\text{C} - +35^{\circ}\text{C}$. Ładowanie poza tym zakresem temperatur może zwiększyć ryzyko uszkodzenia akumulatora i spowodować zagrożenie pożarowe.

Zasady bezpieczeństwa w czasie obsługi ładowarki



OSTRZEŻENIE: Zapoznać się ze wszystkimi instrukcjami ogólnymi i dotyczącymi bezpieczeństwa. Niezastosowanie się do instrukcji ogólnych i bezpieczeństwa może spowodować porażenie prądem i/lub poważne obrażenia. Przechowywać niniejsze instrukcje w bezpiecznym miejscu. Ładowarki należy używać wyłącznie wtedy, gdy można w pełni ocenić wszystkie funkcje i wykonać je bez żadnych ograniczeń lub jeśli użytkownik otrzymał odpowiednie instrukcje.

- Ładowarki nie powinny obsługiwać dzieci lub osoby o ograniczonych zdolnościach fizycznych, sensorycznych lub umysłowych lub nieposiadające odpowiedniego doświadczenia i wiedzy. Ładowarka może być obsługiwana przez dzieci, które ukończyły 8. rok życia, oraz przez osoby o ograniczonych zdolnościach fizycznych, sensorycznych lub umysłowych lub nieposiadające odpowiedniego doświadczenia i wiedzy pod warunkiem, że są one pod nadzorem lub zostały poinstruowane w zakresie bezpiecznego użytkowania ładowarki i rozumieją wiążące się z tym zagrożenia. W przeciwnym razie

istnieje ryzyko błędów w obsłudze i odniesienia obrażeń.

- Należy nadzorować dzieci podczas użytkowania, czyszczenia i konserwacji. Należy dopilnować, aby dzieci nie bawiły się ładowarką.
- Należy ładować tylko akumulatory 18V systemu POWER FOR ALL o pojemności min. 1,5 Ah. Napięcie akumulatora musi być zgodne z napięciem ładowania ładowarki akumulatora. Nie należy ładować żadnych baterii, które nie nadają się do ponownego ładowania. W przeciwnym razie istnieje ryzyko pożaru i eksplozji.
- Ładowarki należy używać wyłącznie w zamkniętych pomieszczeniach i nie wolno narażać jej na działanie wilgoci. Woda, która przedostanie się do elektronarzędzia zwiększy ryzyko porażenia prądem.
- Utrzymywać czystość ładowarki. Brud stwarza ryzyko porażenia prądem.
- Przed użyciem należy zawsze sprawdzić ładowarkę, kabel i wtyczkę. W przypadku wykrycia jakichkolwiek uszkodzeń należy zaprzestać korzystania z ładowarki. Nie wolno samodzielnie otwierać ładowarki i należy zlecać jej naprawę wyłącznie firmie Husqvarna lub autoryzowanemu centrum obsługi posprzedażowej, korzystając tylko z oryginalnych części zamiennych. Uszkodzone ładowarek, kabli i wtyczek zwiększa ryzyko porażenia prądem.
- Ładowarki nie należy używać na powierzchni, która może łatwo ulec zaplonowi (np. na papierze, tkaninach itp.) ani w środowisku łatwopalnym. Istnieje ryzyko pożaru z powodu nagrzewania się ładowarki podczas pracy.
- Nie zakrywać otworów wentylacyjnych ładowarki. W przeciwnym razie może dojść do przegrzania się ładowarki i jej nieprawidłowego działania.
- Ładować jedynie za pomocą ładowarki wskazanej przez producenta. Ładowarka przeznaczona do jednego rodzaju akumulatora może grozić pożarem w przypadku wykorzystania jej do ładowania innego rodzaju akumulatora.
- W przypadku uszkodzenia lub nieprawidłowego użytkowania akumulatora może dojść również do emisji niebezpiecznych oparów. Upewnić się, że w miejscu pracy zapewniona jest dobra wentylacja i w razie wystąpienia jakichkolwiek niepożądanych skutków należy skonsultować się z lekarzem. Opary mogą podrażnić układ oddechowy.
- W niewłaściwych warunkach z akumulatora może wydostać się plyn. Należy unikać kontaktu z tą cieczą. Jeśli dojdzie do przypadkowego kontaktu, należy przemyć wodą. W przypadku przedostania się cieczy do oczu należy niezwłocznie skorzystać z dodatkowej pomocy medycznej. Plyn wydobywający się z akumulatora może powodować podrażnienia lub poparzenia.
- Produkty sprzedawane wyłącznie w Wielkiej Brytanii: Produkt jest wyposażony we wtyczkę elektryczną BS 1363/A z wewnętrznym bezpiecznikiem (atest ASTA BS 1362). Jeśli wtyczka nie jest odpowiednia

do gniazdka, należy zgłosić to do autoryzowanego warsztatu obsługi technicznej, w którym zostanie ona odcięta, a w jej miejsce zainstalowana prawidłowa wtyczka. Wymieniona wtyczka powinna mieć bezpiecznik o takich samych parametrach, jak oryginalna wtyczka. Odciętą wtyczkę należy wyrzucić, aby uniknąć ryzyka porażenia prądem. Nigdy nie należy jej wkładać do gniazdka elektrycznego.

Instrukcje bezpieczeństwa dotyczące konserwacji



OSTRZEŻENIE: Przed rozpoczęciem prac konserwacyjnych produktu przeczytać następujące ostrzeżenia.

- Wyjąć akumulator przed rozpoczęciem prac konserwacyjnych, innych przeglądów lub montażu produktu.

- Użytkownikowi wolno wykonywać tylko te czynności konserwacyjne i serwisowe, które są wskazane w niniejszej instrukcji obsługi. W przypadku czynności konserwacyjnych i serwisowych o szerszym zakresie należy zwrócić się do autoryzowanego serwisu.
- Do czyszczenia akumulatora ani ładowarki nie należy używać wody. Silne detergenty mogą spowodować uszkodzenie tworzywa sztucznego.
- Zaniechanie czynności konserwacyjnych skróci życie produktu i zwiększy ryzyko wypadków.
- Dla wszystkich prac serwisowych i naprawczych, zwłaszcza dla urządzeń zabezpieczających na produkcie, konieczne jest specjalne przeszkolenie. Jeśli nie wszystkie opisane w niniejszej instrukcji obsługi kontrole zakończą się pomyślnie po wykonaniu konserwacji, należy zwrócić się do autoryzowanego serwisu. Gwarantujemy profesjonalne naprawy i serwisowanie produktu.
- Używaj wyłącznie oryginalnych części zamiennych.

Montaż produktu — Aspire PE5-P4A

Wstęp



OSTRZEŻENIE: Przed zmontowaniem produktu należy zapoznać się z rozdziałem dotyczącym bezpieczeństwa.

Mocowanie podkrzesywarki do wałka teleskopowego

- Przymocować podkrzesywarkę (A) do wałka teleskopowego (B). Podkrzesywarka musi łatwo wchodzić w uchwyt na wałku teleskopowym. Jeżeli tak się nie dzieje, oznacza to, że nie została prawidłowo włożona. (Rys. 48)
- Przykręcić pokrętkę (C).

Uwaga: Jeśli podkrzesywarka jest przymocowana do wałka teleskopowego, interfejs użytkownika podkrzesywarki będzie rozłączony.

Regulacja długości wałka teleskopowego

- Poluzować uchwyt śruby na wałku (A). (Rys. 49)
- Wyregulować wał na odpowiednią długość.
- Dokręcić uchwyt skręcany (B).

Montaż haka na ścianie

- Zamontować hak wewnątrz pomieszczenia.

- Hak należy trzymać w miejscu nienarażonym na działanie promieni słonecznych oraz w temperaturze otoczenia od -10°C do 70°C.
- Zamontować hak na ścianie wykonanej z płyty gipsowo-kartonowej, drewna lub betonu.



UWAGA: Należy upewnić się, że ściana wytrzymałe obciążenie co najmniej 30 kg.

- Zamontować hak na ścianie za pomocą 3 śrub (A). W razie potrzeby użyć kołków rozporowych (B).



UWAGA: Upewnić się, że śruby są odpowiednie dla danego typu ściany.

- Dla Aspire P5-P4A: (Rys. 50)
- Dla Aspire PE5-P4A: (Rys. 51)

- Aby uzyskać informacje na temat akcesoriów do przechowywania produktu, należy skontaktować się z warsztatem obsługi technicznej Husqvarna.

Zawieszanie produktu na haku

- Zawiesić podkrzesywarkę na haku, jak pokazano na ilustracji. (Rys. 52)
- Zawiesić drążek teleskopowy na haku, jak pokazano na ilustracji. (Rys. 53)

Przeznaczenie

Wykonanie kontroli funkcjonalnej przed użyciem produktu

1. Sprawdzić wlot powietrza pod kątem zabrudzeń i uszkodzeń. Za pomocą szczotki usunąć zanieczyszczenia i niepożądane materiały.
2. Dokręcić wszystkie nakrętki i śruby.
3. Należy zadbać, aby podkrzesywarka była prawidłowo zamocowana.
4. Sprawdzić podkrzesywarkę pod kątem uszkodzeń, na przykład pęknięć. Wymienić podkrzesywarkę, jeśli jest uszkodzona.
5. Upewnić się, że osłony są prawidłowo przymocowane i nieuszkodzone.
6. Upewnić się, że produkt działa prawidłowo.

Akumulator



OSTRZEŻENIE: Przed rozpoczęciem korzystania z akumulatora należy przeczytać ze zrozumieniem rozdział poświęcony bezpieczeństwu. Należy również przeczytać uważnie instrukcję obsługi dołączonej do akumulatora i ładowarki.

Zapewnić akumulatorowi i ładowarce prawidłową temperaturę otoczenia.

	Temperatura otoczenia
Używanie akumulatora w urządzeniu	-5 °C – 40 °C
Ładowanie akumulatora	0 °C – 35 °C

Ładowanie akumulatora

Przed pierwszym użyciem należy naładować akumulator.

Uwaga: Proces ładowania jest możliwy tylko wtedy, gdy temperatura akumulatora mieści się w dozwolonym zakresie temperatury ładowania (0 °C – 35 °C).

1. Podłączyć przewód zasilający ładowarki do uziemionego gniazda zasilania.



UWAGA: Upewnić się, że gniazdo ma prawidłowe napięcie i częstotliwość.

2. Włożyć akumulator do ładowarki. Akumulator jest podłączony do ładowarki, gdy miga zielona dioda LED. (Rys. 54)

3. Akumulator jest w pełni naładowany, gdy zielona dioda LED na ładowarce świeci stałym światłem. Akumulator można ładować przez maks. 24 godziny.
4. Odłączyć ładowarkę od źródła zasilania.



UWAGA: Nie ciągnąć za przewód.

5. Akumulator należy wyjąć z ładowarki.

Dioda LED stanu akumulatora na ładowarce

Czerwona dioda LED (A) i zielona dioda LED (B) ładowarki akumulatora wskazują stan akumulatora. Patrz *Ładowanie akumulatora na stronie 507*.

(Rys. 55)

Dioda LED	Stan akumulatora
Zielona dioda LED miga z dużą częstotliwością.	Akumulator jest ładowany.
Zielona dioda LED miga z małą częstotliwością.	Poziom naładowania akumulatora wynosi 80%.
Zielona dioda LED świeci stałym światłem.	Akumulator jest w pełni naładowany.
Czerwona dioda LED świeci stałym światłem.	Patrz <i>Rozwiązywanie problemów dotyczących ładowarki na stronie 513</i> .
Czerwona dioda LED miga z dużą częstotliwością.	Patrz <i>Rozwiązywanie problemów dotyczących ładowarki na stronie 513</i> .

Dioda LED stanu akumulatora na urządzeniu

Po zainstalowaniu akumulatora w urządzeniu diody LED na urządzeniu wskazują stan akumulatora.

(Rys. 56)

Dioda LED	Stan akumulatora
Świecą się diody LED 1, 2 i 3.	Akumulator całkowicie naładowany.
Świecą się diody LED 1 i 2.	Akumulator wystarczająco naładowany.
Świeci dioda LED 1.	Poziom naładowania akumulatora jest niski.
Miga dioda LED 1.	Akumulator rozładowany. Miga wskaźnik stanu akumulatora. Naładować akumulator. Patrz <i>Ładowanie akumulatora na stronie 507</i> .

Podłączanie akumulatora do produktu



OSTRZEŻENIE: Stosować wyłącznie akumulatory litowo-jonowe systemu POWER FOR ALL P4A 18 V w urządzeniu.

1. Należy sprawdzić, czy akumulator jest w pełni naładowany.
2. Włożyć akumulator do uchwytu akumulatora produktu. Akumulator musi łatwo wchodzić w uchwyt. Jeżeli tak się nie dzieje, oznacza to, że nie został prawidłowo włożony.
 - a) Dla Aspire P5-P4A: (Rys. 57)
 - b) Dla Aspire PE5-P4A: (Rys. 58)
3. Wcisnąć akumulator do końca w uchwyt. Po usłyszeniu kliknięcia akumulator zablokuje się na miejscu.
4. Upewnić się, że zatrzask zamknął się prawidłowo.

Uruchamianie urządzenia Aspire P5-P4A

1. Nacisnąć przycisk WŁ./WYŁ. na interfejsie użytkownika (A). Zaświecą się diody LED. (Rys. 59)
2. Przesunąć blokadę manetki gazu (B) z lewej lub prawej strony i przytrzymać manetkę gazu (C).

Uruchamianie urządzenia Aspire PE5-P4A

1. Wcisnąć przycisk blokady do przodu. (Rys. 37)
2. Przesunąć blokadę manetki gazu (A) z lewej lub prawej strony i przytrzymać manetkę gazu (B). (Rys. 60)

Cięcie gałęzi



OSTRZEŻENIE: Podczas pracy w pobliżu napowietrznych linii energetycznych należy zachować szczególną ostrożność. Należy pamiętać, że spadające gałęzie mogą spowodować zwarcie.

- Przyjąć odpowiednią postawę w stosunku do gałęzi, aby ciąć ją — jeżeli to możliwe — pod kątem prostym. (Rys. 61)
- Duże gałęzie obcinać po kawałku, aby móc lepiej kontrolować ich spadanie. Należy również zwrócić uwagę na fakt, że spadające gałęzie po uderzeniu w podłoże mogą odbić się w kierunku użytkownika. (Rys. 62)

- Nigdy nie obcinać w miejscu przynasadowego zgrubienia gałęzi, ponieważ ma to wpływ na gojenie się uszkodzeń i zwiększa ryzyko ataku grzybów. (Rys. 63)
- W celu zapewnienia podparcia podczas cięcia należy użyć ogranicznika w podstawie głowicy tnącej. Pozwoli to zapobiec odbiciu osprzętu tnącego. (Rys. 64)
- Przed obcięciem gałęzi podciąć ją lekko od spodu. W ten sposób unikniesz uszkodzeń kory drzewa, które mogą być przyczyną trudnych do zagojenia i trwałych uszkodzeń drzewa. Rzaz nie powinien być grubszy niż 1/3 grubości gałęzi, aby pilarka się nie zakleszczyła. Osprzęt tnący należy zawsze wyjmować z rzazu w gałęzi, gdy łańcuch się obraca, gdyż zapobiega to zakleszczeniu się osprzętu tnącego w rzazie. (Rys. 65)
- Zadbaj o to, aby mieć stabilną postawę przy pracy i aby nie przeszkadzały ci gałęzie, kamienie ani drzewa.



OSTRZEŻENIE: Nigdy nie włączać manetki gazu, nie mając pełnej kontroli nad osprzętem tnącym.

Wyłączanie urządzenia Aspire P5-P4A

1. Zwolnić manetkę gazu.
2. Nacisnąć przycisk WŁ./WYŁ. na interfejsie użytkownika. Diody LED zgasną.
3. Nacisnąć przycisk zwalniający i wyciągnąć akumulator. (Rys. 66)

Wyłączanie urządzenia Aspire PE5-P4A

1. Zwolnić manetkę gazu.
2. Przesunąć przycisk blokujący blokadę manetki gazu do tyłu, aby zablokować urządzenie.
3. Nacisnąć przycisk zwalniający akumulator i wyciągnąć akumulator. (Rys. 67)
4. W razie potrzeby wymontować walek teleskopowy z urządzenia.

Przegląd

Wstęp

zapoznać się z rozdziałem dotyczącym bezpieczeństwa.



OSTRZEŻENIE: Przed przystąpieniem do konserwacji produktu



OSTRZEŻENIE: Przed przystąpieniem do konserwacji produktu wyjąć akumulator.

Plan konserwacji

Konserwacja	Codziennie	Co tydzień	Co miesiąc
Oczyścić zewnętrzne części produktu za pomocą suchej szmatki. Nie należy stosować wody.	X		
Upewnić się, że przycisk start/stop działa poprawnie i nie jest uszkodzony.	X		
Sprawdzić, czy manetka gazu i blokada manetki gazu działają prawidłowo pod względem bezpieczeństwa.	X		
Upewnić się, że wszystkie elementy sterujące działają poprawnie i nie są uszkodzone.	X		
Uchwyty powinny być czyste i suche. Upewnić się, że na uchwytach nie ma oleju ani smaru.	X		
Upewnić się, że osłona łańcucha pilarki nie jest uszkodzona. Wymienić osłonę łańcucha pilarki, jeśli jest uszkodzona.	X		
Upewnić się, że wszystkie nakrętki i śruby są prawidłowo dokręcone.	X		
Sprawdzić, czy prawidłowo działają przyciski zwalniające akumulator oraz czy blokują go w odpowiednim miejscu w urządzeniu.	X		
Sprawdzić, czy ładowarka akumulatora działa prawidłowo.	X		
Należy sprawdzić, czy akumulator nie jest uszkodzony.	X		
Należy sprawdzić, czy akumulator jest naładowany.	X		
Należy sprawdzić, czy ładowarka akumulatora nie jest uszkodzona.	X		
Sprawdzić łańcuch pilarki.	X		
Naostrzyć łańcuch pilarki.	X		
Przeprowadzić kontrolę napięcia łańcucha pilarki.	X		
Nasmarować łańcuch pilarki.	X		

Konserwacja	Codziennie	Co tydzień	Co miesiąc
Upewnić się, że łańcuch pilarki nie obraca się bez użycia manetki gazu.	X		
Sprawdzić stan wszystkich przewodów, połączeń i złączy. Upewnić się, że nie są brudne ani uszkodzone.		X	
Wyczyścić osłonę łańcucha pilarki.		X	
Usunąć zadziory z brzegów prowadnicy.		X	
Sprawdzić połączenia pomiędzy akumulatorem a urządzeniem. Sprawdzić połączenie pomiędzy akumulatorem a ładowarką.			X
Sprawdzić, czy podkrzesywarka nie jest uszkodzona. Wymienić podkrzesywarkę, jeżeli jest uszkodzona.	Wszystkie czynności serwisowe związane z podkrzesywarką muszą być wykonywane przez autoryzowanego dealera Husqvarna.		
Sprawdzić zużycie zębątki napędowej łańcucha.	Wymieniać zębątkę napędową łańcucha po okresie ok. 20 godz. pracy lub częściej w razie potrzeby.		

Kontrola osprzętu tnącego

1. Upewnić się, że nie ma pęknięć w nitach i łączach, oraz że żadne nity nie są poluzowane. W razie potrzeby wymienić. (Rys. 68)
2. Upewnić się, że łańcuch łatwo się zgina. Wymienić łańcuch, jeśli jest sztywny.
3. Porównać łańcuch pilarki z nowym łańcuchem, aby sprawdzić, czy nity i ogniwa nie są zużyte.
4. Wymienić łańcuch piły, gdy najdłuższa część zęba tnącego jest krótsza niż 4 mm/0,16 cala. Wymienić łańcuch piły w przypadku pęknięcia zębów tnących. (Rys. 69)

Wymiana prowadnicy i łańcucha pilarki

1. Obrócić pokrętko blokujące w lewo i zdjąć pokrywę ochronną (A). (Rys. 70)
2. Zdjąć prowadnicę z zamontowanym łańcuchem pilarki.
3. Zdjąć łańcuch pilarki z prowadnicy.
4. Włożyć nowy łańcuch pilarki w rowek prowadnicy.
5. Zamontować nową prowadnicę, przemieszczając rowek (B) przez śrubę (E) i otwór (D) przez sworzeń prowadnicy (F).
6. Założyć łańcuch pilarki wokół zębątki napędowej (G). Upewnić się, że zęby tnące są skierowane w kierunku przeciwnym do zębątki napędowej (C).
7. Zamontować pokrywę ochronną (A) i przekręcić pokrętko blokujące w prawo.
8. Naciągnąć łańcuch pilarki. Patrz *Regulacja napięcia łańcucha pilarki na stronie 511* w celu uzyskania instrukcji.

Ostrzeżenie łańcucha piły

Informacje o prowadnicy i łańcuchu pilarki.



OSTRZEŻENIE: W trakcie użytkowania lub konserwacji łańcucha pilarki należy korzystać z rękawic ochronnych. Łańcuch pilarki, który się nie porusza, może również spowodować obrażenia.

Wymienić zużytą lub uszkodzoną prowadnicę lub łańcuch na elementy zalecane przez Husqvarna. Jest to konieczne, aby zachować funkcje bezpieczeństwa produktu. Patrz *Akcesoria na stronie 515*, aby zapoznać się z listą zalecanych zamiennych prowadnic oraz łańcuchów.

- Długość prowadnicy, cale/cm. Informacje o długości prowadnicy i typie łańcucha można zazwyczaj znaleźć na tylnym końcu prowadnicy.

(Rys. 71)

- Podziałka łańcucha pilarki (w calach). Końcówka prowadnicy i zębątkę napędową łańcucha pilarki muszą być dostosowane do odległości między ogniwoami prowadzącymi.

(Rys. 72)

- Ilość ogniwo prowadzących (szt.). Liczba ogniwo prowadzących zależy od typu prowadnicy.

(Rys. 73)

- Szerokość rowka prowadnicy, cale/mm. Szerokość rowka prowadnicy musi odpowiadać szerokości ogniwo prowadzących.

(Rys. 74)

- Prowadnica musi być dopasowana do urządzenia.

(Rys. 75)

- Szerokość ogniwa prowadzącego (w mm/calach). (Rys. 76)

Informacje ogólne na temat ostrzenia zębów tnących

Nie używać stępionego łańcucha pilarki. Jeżeli łańcuch pilarki jest stępiony, potrzeba więcej siły do przepchnięcia prowadnicy przez drewno. Jeżeli łańcuch pilarki jest bardzo stępiony, będzie spod niego wylatywał pył zamiast trocin.

Ostry łańcuch łatwo wchodzi w drewno i wylatują spod niego duże i długie wióry.



OSTRZEŻENIE: Siła odbicia zwiększa się znacząco w przypadku postępowania niezgodnego z instrukcjami ostrzenia.

Uwaga: Patrz *Ostrzenie zębów tnących na stronie 511*, aby uzyskać informacje na temat ostrzenia łańcucha pilarki.

Ostrzenie zębów tnących

1. Użyć pilnika okrągłego i prowadnika pilnika, aby naostrzyć ząb tnący. (Rys. 77)

Uwaga: Patrz *Akcesoria na stronie 515*, aby uzyskać informacje na temat zalecanego pilnika i prowadnika pilnika dla danego łańcucha pilarki przez firmę Husqvarna.

2. Ustawić prawidłowo prowadnik pilnika względem przecinarki. Zapoznać się z instrukcją dostarczoną wraz z prowadnikiem pilnika.
3. Przesuwać pilnik od wewnętrznej strony zębów tnących na zewnątrz. Zmniejszyć nacisk przy ruchu „do siebie”. (Rys. 78)
4. Usunąć materiał z jednej strony wszystkich zębów tnących.
5. Obrócić urządzenie i usunąć spiłowany materiał z drugiej strony.
6. Sprawdzić, czy wszystkie zęby tnące są tej samej długości.

Regulacja napięcia łańcucha pilarki



OSTRZEŻENIE: Nieprawidłowe napięcie łańcucha pilarki może doprowadzić do jego obluźnienia na prowadnicy, co grozi odniesieniem poważnych obrażeń lub śmiercią.

Podczas używania pilarki jej łańcuch się wydłuża. Ważne jest, aby regularnie regulować napięcie łańcucha pilarki. Napięcie łańcucha pilarki należy sprawdzać przed rozpoczęciem pracy z produktem. Łańcuch pilarki

należy napiąć jak najmocniej, ale musi istnieć możliwość swobodnego ręcznego przesuwania łańcucha pilarki.

Uwaga: Nowy łańcuch pilarki ma okres docierania. W tym okresie należy częściej sprawdzać napięcie.

1. Obracać regulator napięcia łańcucha w prawo, aby napiąć łańcuch. Łańcuch pilarki należy napiąć jak najmocniej. Musi on być naciągnięty na prowadnicę. (Rys. 79)

Uwaga: Obrócić regulator w górę (+), aby zwiększyć naprężenie, lub w dół (-), aby je zmniejszyć. Łańcuch pilarki jest prawidłowo naprężony, gdy można go łatwo obrócić ręcznie, ale ciasno przylega do prowadnicy.

2. Sprawdzić, czy można łatwo przesunąć ręką łańcuch po prowadnicy i czy ściśle do niej przylega. (Rys. 80)

Smarowanie osprzętu tnącego



OSTRZEŻENIE: Niewystarczające smarowanie osprzętu tnącego może spowodować pęknięcie łańcucha i być przyczyną poważnych obrażeń, nawet zagrażających życiu.



OSTRZEŻENIE: Nie wolno stosować olejów przepracowanych! Przepracowany olej stwarza niebezpieczeństwo dla ludzi, produktu oraz dla środowiska.

Olej do smarowania łańcucha pilarki

- Używać oleju o dobrej przyczepności do łańcucha pilarki. Olej do smarowania łańcucha pilarki musi zachowywać swoją lepkość w każdych warunkach pogodowych, na przykład podczas gorącego lata i mroźnej zimy.
- Użyć oleju do smarowania łańcucha pilarki Husqvarna w celu zapewnienia maksymalnego czasu eksploatacji łańcucha oraz ograniczenia negatywnego wpływu na środowisko. Jeśli olej Husqvarna do smarowania łańcucha pilarki nie jest dostępny, należy użyć standardowego oleju do smarowania łańcucha pilarki.
- W regionach, w których olej do smarowania łańcucha pilarki nie jest dostępny, należy stosować olej do smarowania łańcucha X-Guard BIO.
- Upewnić się, smarowanie łańcucha pilarki jest odpowiednie. Napełnić olejem do smarowania łańcucha pilarki i w razie potrzeby sprawdzić smarowanie łańcucha pilarki.

Sprawdzanie prowadnicy

1. Sprawdzić, czy na krawędziach prowadnicy nie ma zadziorów. Usunąć zadziory przy użyciu pilnika. (Rys. 81)
2. Oczyszczyć rowek w prowadnicy. (Rys. 82)
3. Sprawdzić rowek w prowadnicy pod kątem zużycia. W razie potrzeby wymienić prowadnicę. (Rys. 83)
4. Sprawdzić, czy końcówka prowadnicy nie jest nierówna lub bardzo zużyta. (Rys. 84)
5. Codziennie obracać prowadnicę, aby przedłużyć okres jej żywotności. (Rys. 85)

Czyszczenie produktu, akumulatora i ładowarki

1. Po użyciu wyczyścić produkt za pomocą suchej szmatki.

2. Wyczyścić akumulator i ładowarkę suchą szmatką. Akumulator i zaciski należy utrzymywać w czystości.
3. Przed użyciem upewnić się, że styki akumulatora i ładowarka są czyste.
4. Wyczyścić szczotką powierzchnię wewnętrzną pokrywy ochronnej.

Sprawdzanie akumulatora i ładowarki

1. Sprawdzić akumulator pod kątem uszkodzeń, na przykład pęknięć.
2. Sprawdzić ładowarkę pod kątem uszkodzeń, na przykład pęknięć.
3. Należy regularnie sprawdzać, czy przewód połączeniowy ładowarki akumulatora nie jest uszkodzony ani popękany.

Rozwiązywanie problemów

Interfejs użytkownika Aspire P5-P4A

Problem	Możliwe usterki	Możliwe rozwiązanie
Miga zielona dioda LED uruchomienia.	Niskie napięcie akumulatora.	Naładować akumulator.
Miga czerwona dioda LED błędu.	Przeciążenie.	Osprzęt tnący jest zablokowany. Wyłączyć urządzenie. Wyjąć akumulator. Oczyszczyć osprzęt tnący z niepożądanego materiału. Poluzować łańcuch.
	Odchylenia temperatury.	Pozwolić, aby urządzenie ostygło.
	Należy jednocześnie nacisnąć manetkę mocy i przycisk start.	Zwolnić manetkę mocy i nacisnąć przycisk start.
Zielona i czerwona dioda LED migają na przemian.	Akumulator rozładowany.	Naładować akumulator.
	Akumulator jest uszkodzony.	Skontaktować się ze swoim punktem serwisowym.

Rozwiązywanie problemów dotyczących ładowarki

Dioda na ładowarce	Przyczyna	Rozwiązanie
Zielona dioda LED świeci się, a czerwona dioda LED miga.	Akumulator nie jest prawidłowo zainstalowany w ładowarce.	Wyjąć akumulator z ładowarki i włożyć go ponownie do ładowarki.
	Złącza akumulatora są zabrudzone.	Oczyścić złącza akumulatora.
	Temperatura otoczenia jest zbyt wysoka lub zbyt niska.	Ładowarkę akumulatora można użytkować w zakresie temperatur od 0°C do +35°C.
	Akumulator jest uszkodzony.	Wymienić akumulator.
Zielona i czerwona dioda LED są wyłączone.	Ładowarka akumulatora nie jest prawidłowo podłączona do gniazda zasilania.	Podłączyć ładowarkę akumulatora do gniazda zasilania.
	Gniazdo zasilania jest uszkodzone.	Ładowarkę należy podłączyć do źródła zasilania o napięciu i częstotliwości zgodnymi z tabliczką znamionową.
	Przewód ładowarki jest uszkodzony.	Skontaktować się z autoryzowanym punktem serwisowym.
	Ładowarka jest uszkodzona.	
Inne błędy.	W przypadku wystąpienia innego błędu upewnić się że urządzenie jest wyłączone, wyjąć akumulator i skonsultować się z autoryzowanym warsztatem obsługi technicznej.	

Transport i przechowywanie

Transport i przechowywanie

- Dołączone akumulatory litowo-jonowe są zgodne z przepisami dotyczącymi towarów niebezpiecznych.
- Należy przestrzegać specjalnych zaleceń podanych na opakowaniu i etykietach, dotyczących transportu komercyjnego, w tym także usług transportowych świadczonych przez strony trzecie i spedytorów.
- Przed wysłaniem produktu należy porozmawiać z osobą przeszkoloną w zakresie materiałów niebezpiecznych. Przestrzegać wszystkich przepisów krajowych, które mają zastosowanie.
- Podczas umieszczania akumulatora w opakowaniu zabezpieczyć otwarte zaciski taśmą. Zapakować akumulator w taki sposób, aby ściśle przylegał do opakowania, co zapobiegnie jego przemieszczaniu.
- Wyjmować akumulator na czas przechowywania lub transportu.
- Przechowywać akumulator i ładowarkę w miejscu suchym i wolnym od wilgoci oraz nienarażonym na mróz.
- Nie przechowywać akumulatora w miejscu, gdzie może występować prąd statyczny. Nie przechowywać akumulatora w metalowym pojemniku.
- Przechowywać akumulator w miejscu, w którym temperatura wynosi od -20°C/-4°F do +50°C/122°F, z dala od bezpośredniego działania promieni słonecznych.
- Przechowywać ładowarkę w miejscu, w którym temperatura wynosi od 5°C/41°F do 45°C/113°F, z dala od bezpośredniego działania promieni słonecznych.
- Ładowarkę należy użytkować w temperaturze otoczenia od 0°C/32°F do 35°C/95°F.
- Urządzenie należy przechowywać w zakresie temperatur od -40°C/-40°F do +60°C/140°F.
- Naładować akumulator od 30% do 50% przed dłuższym okresem jego przechowywania.
- Przechowywać ładowarkę w zamkniętym i suchym miejscu.
- Przechowywać akumulator z dala od ładowarki. Nie wolno pozwalać dzieciom ani innym osobom postronnym na dotykaniu sprzętu. Przechowywać sprzęt w miejscu, które można zamknąć.
- Przed odstawieniem urządzenia na dłuższe przechowywanie należy je wyczyścić oraz przeprowadzić pełny przegląd.
- Użyć osłony transportowej na produkcie, aby zapobiec obrażeniu lub uszkodzeniu urządzenia podczas transportu i przechowywania.

- Przymocować bezpiecznie produkt podczas transportu.

Usuwanie akumulatora, ładowarki i produktu

Poniższy symbol oznacza, że produkt nie stanowi odpadu gospodarczego. Należy poddawać je recyklingowi w zatwierdzonym punkcie zbiórki sprzętu elektrycznego i elektronicznego. Pomaga to chronić środowisko i ludzi.

W celu uzyskania dodatkowych informacji należy skonsultować się z władzami lokalnymi, przedsiębiorstwem gospodarki komunalnej albo punktem sprzedaży.

(Rys. 23)

Uwaga: symbol widoczny jest na urządzeniu lub opakowaniu produktu.

Dane techniczne

Dane techniczne

	Aspire P5-P4A	Aspire PE5-P4A
Silnik		
Typ	PMDC 18V	PMDC 18V
Prędkość łańcucha m/s	4,9	4,9
Waga		
Bez akumulatora, kg/lb	1,6/3,5	3,1/6,8
Poziom hałasu ⁶⁴		
Zmierzony poziom mocy akustycznej, w dB(A)	88	88
Poziom głośności, gwarantowana moc akustyczna L _{WA} dB(A)	91	90
Poziomy głośności ⁶⁵		
Równoważny poziom ciśnienia akustycznego przy uchu operatora, dB(A)	75	74
Poziomy drgań ⁶⁶		
Poziomy drgań uchwytów mierzone zgodnie z normą ISO 22867, m/s²		
Złożony, przedni/tylny uchwyt	–	0,5/0,5
Wysunięty, przedni/tylny uchwyt	–	0,3/0,3
Uchwyt główny / uchwyt pomocniczy	0,8/0,4	–

⁶⁴ Emisję hałasu do otoczenia zmierzono jako moc akustyczną (L_{WA}), zgodnie z dyrektywą Rady 2000/14/WE. Różnica pomiędzy gwarantowanym a zmierzonym poziomem ciśnienia akustycznego wynika z tego, że poziom gwarantowany uwzględni także rozproszenie w wynikach pomiaru oraz różnice pomiędzy różnymi produktami o takim samym oznaczeniu modelowym zgodnie z dyrektywą 2000/14/WE.

⁶⁵ Równoważny poziom ciśnienia akustycznego, zgodny z ISO 22868, obliczany jest jako całkowita, czasowo wyważona energia dla różnych poziomów dźwięku w różnych warunkach pracy. Typowe rozproszenie statystyczne dla równoważnego poziomu ciśnienia akustycznego to odchylenie standardowe o wartości 3 dB (A).

⁶⁶ Odnotowane dane dotyczące równoważnego poziomu drgań wykazują typowe rozproszenie statystyczne (odchylenie standardowe) w wysokości 1,5 m/s².

Zatwierdzone akumulatory

Urządzenie może być zasilane wszystkimi akumulatorami **POWER FOR ALL**. W celu

uzyskania optymalnej wydajności zaleca się używanie akumulatorów min. 4,0 Ah.

Akumulator	P4A 18-B45	P4A 18-B72
Typ	Litowo-jonowy	Litowo-jonowy
Pojemność akumulatora, Ah	2,5	4,0
Napięcie znamionowe, V	18	18
Masa, kg	0,35	0,65
Liczba ogniw (litowo-jonowych)	5	10

Zatwierdzone ładowarki

Ładowarka	P4A 18-C70
Napięcie wejściowe, V	Patrz informacje o wartościach znamionowych ładowarki.
Częstotliwość, Hz	50-60
Moc, W	70

Akcesoria

Kombinacje prowadnicy i łańcucha pilarki

Niżej podane zestawy posiadają homologacje zgodnie z normami CE.







Prowadnica			Łańcuch pilarki	
Długość, cale	Podziałka, cale	Szerokość rowka, mm	Typ	Długość, ilość ogniw prowadzących
5	1/4"	1,1	SP11G	32

Ostrzenie łańcucha pilarki i prowadnik pilnika

Używać zalecanego prowadnika pilnika, aby uzyskać odpowiednie kąty ostrzenia. W celu naostrzenia

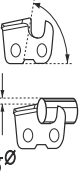
łańcucha pilarki zaleca się stosowanie wyłącznie zalecanego prowadnika pilnika.

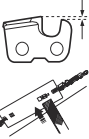
W przypadku wątpliwości, jaki łańcuch jest założony na posiadanym urządzeniu, należy zwrócić się do punktu serwisowego.

						
	mm (cale)	$\frac{1}{5}\varnothing$			mm (cale)	
SP11G	3,5/9/64	60°	30°	0°	0,4/0,016	5299371-01

Deklaracja zgodności

Deklaracja zgodności UE

Firma **Husqvarna AB**, SE-561 82 Huskvarna,
Szwecja, tel.: +46-36-146500, deklarujemy z pełną
odpowiedzialnością, że produkt:

Opis	Akumulatorowe podkrzesywarka i podkrzesywarka teleskopowa
Marka	Husqvarna
Typ/model	Aspire P5-P4A, Aspire PE5-P4A
Identyfikacja	Numery seryjne z roku 2022 i nowsze

spełnia wszystkie wymogi określone w odpowiednich
dyrektywach i przepisach UE:

Dyrektywa/przepis	Opis
2006/42/WE	„w sprawie maszyn”
2014/30/UE	„dotycząca zgodności elektromagnetycznej”
2011/65/UE	„dotycząca ograniczenia użycia niektórych substancji niebezpiecznych w sprzęcie elektrycznym i elektronicznym”
2000/14/WE	„dotycząca emisji hałasu do środowiska”

oraz został zaprojektowany zgodnie z następującymi
normami i specyfikacjami technicznymi: EN
62841-1:2015/A11:2022, EN ISO 11680-1:2021, EN
ISO 12100:2010, EN IEC 55014-1:2021, EN IEC
55014-2:2021, EN IEC 63000:2018.



Firma DEKRA Testing and Certification GmbH,
Handwerkstraße 15, 70565 Stuttgart, Germany, 0158
przeprowadziła dobrowolne badanie typu WE zgodnie
z dyrektywą maszynową (2006/42/WE), artykuł 12,
punkt 3b. Świadectwo przeprowadzenia badania typu
WE nosi numer: 4815039.22006.

Zastosowana procedura oceny zgodności zgodnie
z dyrektywą 2000/14/WE, załącznik V.

Informacje dotyczące emisji hałasu, patrz *Dane
techniczne na stronie 514*.

Huskvarna, 2022-06-22

Claes Losdal, Dyrektor ds. badań i rozwoju, Husqvarna
AB

Osoba odpowiedzialna za dokumentację techniczną

Licencje

Copyright © 2012–2020 STMicroelectronics

Gwarancja nie obejmuje uszkodzeń wynikających z normalnej eksploatacji, zaniedbań, używania niezgodnie z przeznaczeniem, nieautoryzowanej naprawy lub podłączenia mechanizmu ssącego do nieprawidłowego napięcia.

Wszelkie prawa zastrzeżone.

Redystrybucja i użytkowanie w postaci źródłowej i binarnej, z modyfikacjami lub bez, są dozwolone pod warunkiem spełnienia następujących warunków:

- Redystrybucje kodu źródłowego muszą zawierać powyższe zawiadomienie o prawach autorskich, niniejszą listę warunków oraz następujące zrzeczenie się odpowiedzialności.
- Redystrybucje w formie binarnej muszą zawierać powyższe zawiadomienie o prawach autorskich, niniejszą listę warunków oraz następujące zrzeczenie się odpowiedzialności w dokumentacji i/lub innych materiałach dostarczonych wraz z dystrybucją.
- Ani nazwa firmy STMicroelectronics, ani dane współautorów nie mogą być używane do wspierania lub promowania produktów pochodnych tego oprogramowania bez uzyskania uprzedniej pisemnej zgody.

NINIEJSZE OPROGRAMOWANIE JEST DOSTARCZANE PRZEZ WŁAŚCIELI PRAW AUTORSKICH I WSPÓLAUTORÓW W STANIE, W JAKIM JEST, I NIE SĄ UDZIELANE ŻADNE WYRAŻNE ANI DOROZUMIANE GWARANCJE, W TYM MIĘDZY INNYMI, LECZ NIE WYŁĄCZNIE, DOROZUMIANE GWARANCJE PRZYDATNOŚCI HANDLOWEJ I PRZYDATNOŚCI DO OKREŚLONEGO CELU. W ŻADNYM WYPADKU WŁAŚCIEL PRAW AUTORSKICH ANI WSPÓLAUTORZY NIE PONOSZĄ ODPOWIEDZIALNOŚCI ZA JAKIEKOLWIEK SZKODY BEZPOŚREDNIE, POŚREDNIE, PRZYPADKOWE, SPECJALNE, MORALNE LUB WYNIKOWE (W TYM MIĘDZY INNYMI, LECZ NIE WYŁĄCZNIE, DOSTARCZANIE TOWARÓW LUB USŁUG ZASTĘPCZYCH; UTRATĘ MOŻLIWOŚCI UŻYTKOWANIA, DANYCH LUB ZYSKÓW, ALBO PRZERWY W PROWADZENIU DZIAŁALNOŚCI), NIEZALEŻNIE OD TEGO, CZY JEST TO ODPOWIEDZIALNOŚĆ UMOWNA, ŚCISŁA, CZY DELIKTOWA (W TYM ZANIEDBANIA LUB INNE) WYNIKAJĄCA W JAKIKOLWIEK SPOŚÓB Z KORZYSTANIA Z TEGO OPROGRAMOWANIA, NAWET JEŚLI ZOSTALI POINFORMOWANI O MOŻLIWOŚCI WYSTĄPIENIA TAKICH SZKÓD.

Licencja Apache 2.0

Copyright © 2009-2019 Arm Limited. Wszelkie prawa zastrzeżone.

Wersja 2.0, styczeń 2004 <http://www.apache.org/licenses/>

WARUNKI UŻYTKOWANIA, POWIELANIA I DYSTRYBUCJI

1. Definicje.

„**Licencja**” oznacza warunki użytkowania, powielania i dystrybucji określone w sekcjach od 1 do 9 niniejszego dokumentu. „**Licencjodawca**” oznacza właściciela praw autorskich lub podmiot upoważniony przez właściciela praw autorskich, który udziela licencji. „**Podmiot prawny**” oznacza związek podmiotu działającego i wszystkich innych podmiotów, które kontrolują lub są kontrolowane przez ten podmiot lub znajdują się pod wspólną kontrolą z tym podmiotem. Do celów niniejszej definicji „**kontrola**” oznacza (i) bezpośrednią lub pośrednią władzę, która umożliwia kierowanie lub zarządzanie takim podmiotem, na podstawie umowy lub w inny sposób, lub (ii) własność pięćdziesięciu procent (50%) lub więcej akcji znajdujących się w obrocie, lub (iii) faktyczne prawa własności takiego podmiotu. „**Użytkownik**” (lub „**Ty**”) oznacza osobę fizyczną lub prawną, która korzysta z uprawnień przyznanych na mocy niniejszej licencji. „**Źródło**” oznacza preferowaną formę do wprowadzania zmian, w tym między innymi, lecz nie wyłącznie, kod źródłowy oprogramowania, źródło dokumentacji i pliki konfiguracyjne. „**Obiekt**” oznacza każdą formę powstałą w wyniku mechanicznego przekształcenia lub tłumaczenia formy źródłowej, w tym między innymi, lecz nie wyłącznie, skompilowany kod obiektu, wygenerowaną dokumentację i konwersje na inne typy mediów. „**Dzieło**” oznacza dzieło autorskie, zarówno w formie źródłowej, jak i obiektowej, udostępnione na mocy licencji, jak wskazano w zawiadomieniu o prawach autorskich zawartych w dziele lub do niego dołączonych (przykład znajduje się w Załączniku poniżej). „**Dzieła pochodne**” oznaczają wszelkie dzieła, zarówno w formie źródłowej, jak i obiektowej, oparte na dziele lub z niego pochodzące, których rewizje redakcyjne, adnotacje, opracowania lub inne modyfikacje stanowią, jako całość, oryginalne dzieło autorskie. Do celów niniejszej licencji dzieła pochodne nie obejmują dzieł, które pozostają rozdzielne lub jedynie łączą (lub wiążą poprzez nazwę) z interfejsami wymienione powyżej dzieło i dzieła pochodne. „**Wkład**” oznacza każde dzieło autorskie, w tym oryginalną wersję dzieła oraz wszelkie modyfikacje lub dodatki do wymienionych powyżej dzieł lub dzieł pochodnych, które zostały celowo przedłożone Licencjodawcy w celu włączenia do dzieła przez właściciela praw autorskich lub osobę fizyczną lub prawną upoważnioną do działania w imieniu właściciela praw autorskich. Do celów niniejszej definicji „**przesłane**” oznacza każdą formę komunikacji elektronicznej, ustnej lub pisemnej, wysłanej do Licencjodawcy lub jego przedstawicieli, w tym między innymi, lecz nie wyłącznie, komunikację przy użyciu elektronicznych list wysyłkowych, systemów kontroli kodu źródłowego oraz

systemów śledzenia problemów, które są zarządzane przez Licencjodawcę lub w jego imieniu, w celu omówienia i udoskonalenia dzieła, ale z wyłączeniem komunikacji, która jest wyraźnie oznaczona lub w inny sposób określona na piśmie przez właściciela praw autorskich jako „Nie wkład”. „Współautor” oznacza Licencjodawcę oraz każdą osobę fizyczną lub prawną, w imieniu której Licencjodawca otrzymał wkład, który następnie włączył do dzieła.

2. Udzielenie licencji na prawa autorskie.

Z zastrzeżeniem warunków niniejszej licencji każdy Współautor niniejszym udziela Użytkownikowi wieczystej, ogólnościowej, niewyłącznej, nieodwołalnej licencji na prawa autorskie bez pobierania opłat ani tantiem, upoważniającej do powielania, przygotowywania dzieł pochodnych, publicznego pokazywania, publicznego wykorzystywania, udzielania sublicencji oraz dystrybucji dzieła i dzieł pochodnych w formie źródłowej lub obiektowej.

3. Udzielenie licencji patentowej.

Z zastrzeżeniem warunków niniejszej licencji każdy Współautor niniejszym udziela Użytkownikowi wieczystej, ogólnościowej, niewyłącznej, nieodwołalnej (z wyjątkiem przypadków określonych w niniejszej sekcji) licencji patentowej, bez pobierania opłat ani tantiem, na wykonywanie, powierzenie wykonywania, użytkowanie, oferowanie do sprzedaży, sprzedawanie, importowanie i inne sposoby transferowania dzieła, gdy taka licencja dotyczy tylko tych roszczeń patentowych, na które licencji może udzielać taki Współautor oraz które muszą zostać naruszone przez sam(e) jego wkład(y) lub przez połączenie jego wkładu(-ów) z dziełem, do którego został(y) przesłany(-e) taki(e) wkład(y). Jeżeli wszczęto postępowanie sądowe w sprawie patentu przeciwko któremukolwiek podmiotowi (w tym roszczenie wzajemne w postępowaniu sądowym), w którym stwierdzono, że dzieło lub wkład wniesiony w dzieło stanowi naruszenie patentu bezpośredniego lub poprzez wkład, wszelkie licencje patentowe, udzielone Użytkownikowi na podstawie niniejszej licencji w odniesieniu do dzieła, wygasają z dniem złożenia pozwu.

4. Redystrybucja.

Użytkownik może powielać i dystrybuować kopie dzieła lub dzieł pochodnych wymienionych powyżej przy użyciu dowolnego medium, z modyfikacjami lub bez, oraz w formie źródłowej lub obiektowej, pod warunkiem spełnienia następujących warunków:

- Użytkownik musi przekazać kopię niniejszej licencji wszystkim innym odbiorcom dzieła lub dzieł pochodnych; oraz
- Użytkownik musi zadbać, aby wszelkie zmodyfikowane pliki posiadały wyraźnie widoczne zawiadomienia, że zostały zmienione przez Użytkownika, a także musi zachować w formie źródłowej wszelkich dystrybuowanych dzieł

pochodnych wszystkie zawiadomienia o prawach autorskich, patentach, znakach towarowych i przynależnych prawach z formy źródłowej dzieła, z wyjątkiem tych zawiadomień, które nie dotyczą żadnej części dzieł pochodnych; oraz

- Jeżeli dzieło zawiera plik tekstowy „ZAWIADOMIENIE”, który stanowi część jego dystrybucji, wszelkie dzieła pochodne dystrybuowane przez Użytkownika muszą zawierać czytelną kopię powiadomień o przynależnych prawach, zawartą w takim pliku ZAWIADOMIENIE, z wyjątkiem tych zawiadomień, które nie dotyczą żadnej części dzieł pochodnych, w co najmniej jednym z następujących miejsc: w pliku tekstowym ZAWIADOMIENIE, dystrybuowanym jako część dzieł pochodnych, w formie źródłowej lub dokumentacji, jeśli jest ona dostarczana wraz z dziełami pochodnymi; lub w formie prezentacji generowanej za każdym razem przez dzieła pochodne, jeśli normalnie pojawiają się takie powiadomienia dotyczące stron trzecich. Zawartość pliku ZAWIADOMIENIE ma wyłącznie charakter informacyjny i w żaden sposób nie może modyfikować licencji. Użytkownik może dodawać własne zawiadomienia o przynależnych prawach w dziełach pochodnych, które dystrybuuje, wraz z tekstem ZAWIADOMIENIA lub jako dodatek do tekstu ZAWIADOMIENIA pochodzącego z dzieła, pod warunkiem że takie dodatkowe zawiadomienia o przynależnych prawach nie mogą być interpretowane jako modyfikowanie licencji. Użytkownik może dodać własne oświadczenie o prawach autorskich do swoich modyfikacji i może dostarczyć dodatkowe lub inne warunki licencji na użytkowanie, powielanie lub dystrybucję modyfikacji Użytkownika lub wszelkich takich dzieł pochodnych jako całości, pod warunkiem że używanie, powielanie i dystrybucja dzieła przez Użytkownika pod wszystkimi innymi względami spełnia wymogi podane w warunkach określonych w niniejszej licencji.

5. Przesyłanie wkładów.

O ile Użytkownik wyraźnie nie zawiadomi inaczej, wszelkie wkłady umyślnie przesłane Licencjodawcy w celu włączenia do dzieła będą podlegać warunkom niniejszej licencji bez żadnych dodatkowych warunków. Bez względu na powyższe postanowienia, żadne postanowienie nie zastępuje ani nie zmienia warunków jakiegokolwiek odrębnej umowy licencyjnej, którą Użytkownik mógł zawrzeć z Licencjodawcą w odniesieniu do takich wkładów.

6. Znaki towarowe.

Niniejsza Licencja nie udziela pozwolenia na używanie nazw handlowych, znaków towarowych, znaków usługowych ani nazw produktów Licencjodawcy, z wyjątkiem sytuacji, gdy jest to wymagane do rozsądnego i zwyczajowego użycia w opisie pochodzenia dzieła i reprodukcji zawartości pliku ZAWIADOMIENIE.

7. Wyłączenie gwarancji.

O ile nie jest to wymagane przez obowiązujące prawo lub nie zostało uzgodnione na piśmie, Licencjodawca dostarcza dzieło (a każdy Współautor dostarcza swój wkład) W STANIE, W JAKIM JEST, BEZ UDZIELANIA JAKICHKOLWIEK GWARANCJI LUB WARUNKÓW, wyraźnych lub dorozumianych, w tym bez ograniczeń, wszelkich gwarancji lub warunków dotyczących TYTUŁU, NIENARUSZANIA PRAW, PRZYDATNOŚCI HANDLOWEJ LUB PRZYDATNOŚCI DO OKREŚLONEGO CELU. Użytkownik ponosi wyłączną odpowiedzialność za określenie przydatności dzieła do używania lub redystrybucji oraz za wszelkie ryzyka związane z wykonywaniem przez niego uprawnień na mocy niniejszej licencji. 8. Ograniczenie odpowiedzialności. W żadnym wypadku i na podstawie żadnej teorii prawnej, niezależnie od tego, czy jest to odpowiedzialność ścisła (obejmująca zaniedbania), umowna, czy inna, chyba że jest to wymagane przez obowiązujące prawo (na przykład w związku z umyślnymi i rażącymi aktami zaniedbania) lub uzgodnione na piśmie, żaden Współautor nie ponosi odpowiedzialności wobec Użytkownika za szkody, w tym wszelkiego rodzaju szkody bezpośrednie, pośrednie, szczególnie, przypadkowe lub wynikowe, powstałe w wyniku zastosowania niniejszej licencji albo użytkowania lub niemożności użytkowania dzieła (w tym między innymi, lecz nie wyłącznie, szkody spowodowane stratami wizerunkowymi, zatrzymaniem pracy, awarią lub nieprawidłowym działaniem komputerów, ani wszelkie inne szkody lub straty handlowe), nawet jeśli Współautor został powiadomiony o możliwości wystąpienia takich szkód.

9. Akceptowanie gwarancji lub dodatkowej odpowiedzialności.

Podczas redystrybucji dzieła lub dzieł pochodnych Użytkownik może zaoferować i obciążyć opłatami akceptację wsparcia, gwarancji, odszkodowania lub innych zobowiązań i/lub praw zgodnych z niniejszą licencją. Jednakże Użytkownik akceptujący takie zobowiązania może działać wyłącznie w swoim imieniu i na swoją wyłączną odpowiedzialność, ale nie w imieniu żadnego innego Współautora, i tylko wtedy, gdy wyraża zgodę na zwolnienie z odpowiedzialności, obronę i zwolnienie każdego Współautora z wszelkiej odpowiedzialności i wszelkich roszczeń wobec takiego Współautora związanych z zaakceptowaniem przez Użytkownika takiej gwarancji lub dodatkowej odpowiedzialności. KONIEC WARUNKÓW

TARTALOMJEGYZÉK

Bevezető.....	521	Szállítás és raktározás.....	537
Biztonság.....	523	Műszaki adatok.....	538
Összeszerelés – Aspire PE5-P4A.....	530	Tartozékok.....	539
Üzemeltetés.....	531	Megfelelőségi nyilatkozat.....	540
Karbantartás.....	533	Licenc.....	541
Hibaelhárítás.....	536		

Bevezető

Termékleírás

A Husqvarna Aspire P5-P4A termék egy akkumulátoros ágvágó.

A Husqvarna Aspire PE5-P4A termék egy teleszkópos funkcióval rendelkező akkumulátoros ágvágó.

Folyamatosan dolgozunk azon, hogy javítani tudjuk az ügyfeleink használat közbeni biztonságát és hatékonyságát. További tájékoztatásért forduljon az illetékes szakszervizhez.

A termék áttekintése

(ábra 1)

1. Ágvágó
2. Fűrészláncvédő
3. Vezetőlemez
4. A védőburkolat rögzítógombja
5. Kapcsológomb retesze, ágvágó
6. Kapcsológomb, ágvágó
7. Felhasználói felület
8. Fő fogantyú, ágvágó
9. Akkumulátor
10. Ágvágó rögzítőfogantyúja
11. Nyél
12. Teleszkópos funkció
13. Zárógomb
14. Kapcsológomb, magassági ágvágó
15. Kapcsológomb retesze, magassági ágvágó
16. Akkumulátorkioldó gomb
17. Csatlakozó
18. Akkumulátortöltő
19. Bekapcsolás- és figyelmeztetésjelző
20. Szállítási biztosítószerszerezet
21. Kezelői kézikönyv
22. Kampó az ágvágó számára, csavarok és tiplik
23. Kampó a magassági ágvágó számára, csavarok és tiplik
24. Bio lánckenő olaj
25. Hatszögkulcs

Rendeltetésszerű használat

A termék ágak és gallyak vágáshoz használható. Ne használja a terméket egyéb feladatokra.

Gyors útmutató

Olvassa be a QR-kódot a termék használatával kapcsolatos tanácsokért.

(ábra 27)

A terméken található jelzések

- (ábra 2) FIGYELMEZTETÉS: A termék veszélyes lehet a kezelőre és másokra, valamint a súlyos sérüléseket és halálukat okozhatja. Körültekintően járjon el, és megfelelően használja a terméket.
- (ábra 3) Olvassa el a használati utasítást, és a termék használatba vétele előtt mindenképpen legyen tisztában a benne foglaltakkal.
- (ábra 4) A(z) Aspire P5-P4A esetében: Használjon jóváhagyott védőszemüveget.
- (ábra 5) A(z) Aspire PE5-P4A esetében: Használjon védősisakot minden olyan helyen, ahol tárgyak hullhatnak le. Használjon jóváhagyott fülvédőt. Használjon jóváhagyott védőszemüveget.
- (ábra 6) Használjon jóváhagyott védőkesztyűt.
- (ábra 7) Használjon csúszásálló munkavédelmi bakancsot. (Csak a magassági ágvágóra vonatkozik.)
- (ábra 8) Egyenáram.
- (ábra 9) Feszültségosztály, V

(ábra 10)	Óvja a terméket az esőtől.	(ábra 17)	Az EU és az Egyesült Királyság irányelveinek és jogszabályainak, és New South Wales „Környezetben történő munkavégzés szabályozása (zajszabályozás), 2017” irányelvének megfelelő környezeti zajkibocsátási címke. A termék garantált hangteljesítményszintje a Műszaki adatok oldalon található <i>Műszaki adatok538. oldalon</i> és a címkén.
(ábra 11)	Láncolajbetöltő.	(ábra 18)	A termék és a termék csomagolása nem minősül háztartási hulladéknak. Újrahasznosítását egy elektromos és elektronikus berendezések újrahasznosítására szolgáló ponton kell elvégezni.
(ábra 12)	A fűrészlánc forgásiránya.		
(ábra 13)	Sérülésveszély. Tartsa távol a kezét a fűrészlánctól.		
(ábra 14)	Forgassa balra a gomb meglazításához, és jobbra a megszorításához.		
(ábra 15)	Ez a termék megfelel a vonatkozó EK-irányelveknek.		
(ábra 16)	A termék megfelel a vonatkozó egyesült királyságbeli irányelveknek.		
(ábra 21)	<p>Ez a termék nem rendelkezik elektromos szigeteléssel. Ha a termék nagyfeszültségű vezetékhez ér vagy annak a közelébe kerül, súlyos, akár halálos sérüléshez is vezethet. A villamos áram átívelhet egyik pontról a másikra. Minél nagyobb a feszültség, az áram annál nagyobb távolságot képes átugrani. A villamos áram ágakon és más tárgyakon is áthaladhat, különösen, ha azok nedvesek. Mindig tartson legalább 10 méteres távolságot a termék és a nagyfeszültségű vezetékek és/vagy a vezetékekhez érő tárgyak között. Ha ezen a biztonsági távolságon belül kell végeznie a munkát, mindig vegye fel a kapcsolatot az illetékes áramszolgáltatóval, hogy a munka megkezdése előtt meggyőződhessen az áram kikapcsolásáról.</p> <p>A termék kezelőjének ügyelnie kell arra, hogy a munka során se ember, se állat ne jöjjön 15 m-nél közelebb a munkaterülethez. (Csak a magassági ágvágóra vonatkozik.)</p>		
(ábra 22)	A típusablán vagy a lézernyomatott jelölésen megtalálható a sorozatszám. éééé a gyártási év és hh pedig a gyártási hét.		

Megjegyzés: A terméken szereplő többi jel/címke egyes piacok specifikus vizsgáztatási követelményeire vonatkozik.

Szimbólumok az akkumulátoron, illetve az akkumulátortöltőn

(ábra 23)	A termék újrahasznosítását elektromos és elektronikus berendezések újrahasznosítására szolgáló ponton kell elvégezni. (Kizárólag Európára vonatkozik)
(ábra 24)	Az akkumulátort csak a POWER FOR ALL rendszer partnereinek termékeiben használja.

(ábra 25)	Védje az akkumulátort a hőtől, pl. a folyamatos intenzív napsugárzástól, tűztől, szennyeződéstől, víztől és nedveségtől. Robbanás és rövidzárlat veszélye áll fenn.
(ábra 26)	

(ábra 19)	Az akkumulátortöltőt kizárólag beltérben szabad használni és tárolni.
(ábra 20)	Kettős szigetelés.

A termék károsodása

A termékben keletkezett károkért nem vállalunk felelősséget, amennyiben:

- a termék javítását helytelenül végezték;
- a termék javítása nem a gyártótól származó vagy általa jóváhagyott alkatrészekkel történt;
- a terméket nem a gyártótól származó vagy általa jóváhagyott kiegészítővel szerelték fel;

- a termék javítását nem hivatalos szakszerviz vagy jóváhagyott egyéb szerviz végezte.

Drottningatan 2, SE-561 82, Huskvarna, Sweden, tel: +46-36-146 500

Gyártó

Husqvarna AB

Biztonság

Biztonsági meghatározások

A figyelmeztetések, óvintézkedések és megjegyzések a használati utasítás kiemelten fontos részeire hívják fel a figyelmet.



FIGYELMEZTETÉS: Akkor használatos, ha a kézikönyv utasításainak be nem tartása esetén fennáll a kezelő vagy a közelben tartózkodók sérülésének vagy halálának veszélye.



VIGYÁZAT: Akkor használatos, ha a kézikönyv utasításainak be nem tartása esetén fennáll a vagyoni kár, illetve a termék vagy a környező terület károsodásának veszélye.

Megjegyzés: További információt biztosít az adott helyzetben szükséges tennivalókról.

A motoros szerszámmal kapcsolatos általános biztonsági figyelmeztetések



FIGYELMEZTETÉS: Olvassa el az összes biztonsági figyelmeztetést és az összes utasítást. A figyelmeztetések és az utasítások figyelmen kívül hagyása áramütést, tüzet és/vagy komoly sérülést okozhat.

Megjegyzés: Tegyen el minden figyelmeztetést és utasítást, mert a jövőben szüksége lehet rájuk.

A „motoros szerszám” kifejezés a figyelmeztetésekben a hálózatról működő (vezetékes) motoros szerszámra vagy az akkumulátorról működő (vezeték nélküli) motoros szerszámra vonatkozik.

A munkaterület biztonsága

- **Tartsa a munkaterületet tisztán és világítsa meg jól.** A zsúfolt vagy sötét területeken könnyen bekövetkeznek balesetek.
- **Ne működtesse a motoros szerszámot robbanásveszélyes környezetben, pl. gyúlékony folyadékok, gázok vagy por jelenlétében.** A motoros szerszám szikrát vethet, amely begyújthatja a port vagy a kipárolgást.

- **Tartsa távol a gyermekeket és a szemlélődőket a motoros szerszám működtetése közben.** A figyelem elvonása miatt elvesztheti az uralmát a szerszám felett.

Elektromos biztonság

- **A motoros szerszám dugaszának illeszkednie kell az aljzatba. Soha, semmilyen módon ne módosítsa a dugaszt. Ne használjon adapter dugaszt a földelt motoros szerszámokhoz.** Kisebb az áramütés veszélye, ha eredeti dugókat és hozzájuk illő aljzatokat használ.
- **Kerülje el az érintkezést a földelt felületekkel, pl. csövekkel, radiátorokkal, tűzhelyekkel és hűtőszekrényekkel.** Megnövekszik az áramütés veszélye, ha teste le van földelve.
- **Ne tegye ki a motoros szerszámot esőnek, és ne tartsa azt nedves környezetben.** A gépbe jutó víz növeli az áramütés kockázatát.
- **Ne bánjon durván a kábellel. A kábelt ne használja a motoros szerszám hordozására, húzására vagy a dugasz kihúzására. Tartsa távol a kábelt hőtől, olajtól, éles szélektől vagy mozgó alkatrészekről.** A megsérült vagy összegabalyodott kábel megnöveli az áramütés kockázatát.
- **Ha kültéren használja a motoros szerszámot, használjon kültéri használatra megfelelő hosszabbító kábelt.** A kültéri alkalmazáshoz megfelelő hosszabbító használata csökkenti az áramütés veszélyét.
- **Ha a motoros szerszámot feltétlenül nedves helyen kell használni, alkalmazzon földzárlati áramköri megszakítóval (GFCI) védett tápellátást.** GFCI használatával csökkenthető az áramütés kockázata.

Személyes biztonság

- **Veszély! Ne használja elektromos távvezetékek közelében.** A készülék nem véd az áramütéssel szemben, ha az magasfeszültségű távvezetékekkel érintkezik. Tartsa be a helyi rendelkezéseket, amelyek előírják a magasfeszültségű távvezetékkel tartandó biztonságos távolságot, és a magassági ágvágó használata előtt győződjön meg róla, hogy üzemeltetés közben testtartása biztonságos.
- **Legyen elővigyázatos, figyeljen arra, amit csinál, és használja a józan esztét a motoros szerszám működtetése során. Ne használja a motoros szerszámot, ha fáradt, vagy ha gyógyszer, gyógykezelés vagy alkohol hatása alatt áll.** A szerszám működése közben egy pillanatnyi figyelemkiesés súlyos személyi sérülést okozhat.

- **Használjon személyi védőfelszerelést. Mindig használjon szemvédőt.** A megfelelő környezetben a védőfelszerelések, például a pomaszok, a csúszásgátló védőcipő, a kemény fejtűdő és a fülvédő használata csökkenti a személyi sérülések kockázatát.
 - **Akadályozza meg a véletlen indítást. Ellenőrizze, hogy a főkapcsoló kikapcsolt állásban van-e, mielőtt csatlakoztatja az áramforrást és/vagy az akkumulátort, illetve felveszi vagy szállítja a szerszámot.** Az ujjá kapcsolón tartásával vagy a bekapcsolt motoros szerszám áram alá helyezésével balesetet okozhat.
 - **Távolítson el minden beállító kulcsot vagy csavarkulcsot, mielőtt bekapcsolná a motoros szerszámot.** A motoros szerszám forgó alkatrészéhez csatlakozó kulcs vagy más szerszám személyi sérülést okozhat.
 - **Ne nyúljon át a gépen. Mindig szilárdan álljon a talajon, és őrizze meg az egyensúlyát.** Így jobban uralhatja a motoros szerszámot váratlan helyzetekben.
 - **Öltözködjön megfelelően. Ne viseljen ékszereket, rövidnadrágot, szandált, illetve ne legyen mezítáb. Tartsa távol a haját, ruházatát és kesztyűjét a mozgó alkatrészektől.** A mozgó alkatrészek bekaphatják a laza ruhát, az ékszert vagy a hosszú haját.
 - **Ha a készülékhez csatlakoztatható porgyűjtő berendezés, akkor mindig csatlakoztassa és használja azt.** A porgyűjtő alkalmazása csökkenti a porral kapcsolatos veszélyeket.
 - **A szerszámok rendszeres használatából adódó tapasztalata ne vezessen oda, hogy a terméket könnyelműen, a szerszámbiztonsági alapelvek figyelmen kívül hagyásával működteti.** Egy gondatlanul kivitelezett művelet akár egy századmásodperc alatt is súlyos sérüléshez vezethet.
 - A szerszám gép használata során kibocsátott rezgések értéke a használat módjától függően eltérhet a deklarált teljes értéktől. A kezelőknek meg kell határozniuk a biztonsági intézkedések önmaguk védelme érdekében az adott használati körülmények közötti becsült kitétség alapján (figyelembe véve az üzemelési ciklus minden részét, tehát azt is, amikor a szerszám ki van kapcsolva, illetve amikor üresjáratban működik).
- **Húzza ki a dugaszt az áramforrásból és/vagy vegye ki az akkumulátort, ha bármilyen beállítást végez, kicseréli egy tartozékot vagy tárolja a motoros szerszámot.** Az ilyen megelőző biztonsági intézkedések csökkentik a motoros szerszám véletlen elindításának veszélyét.
 - **A nem használt motoros szerszámot tartsa távol a gyermekektől, és ne engedje, hogy olyan személyek működtessék, akik nem ismerik a motoros szerszámot és ezeket az utasításokat.** A motoros szerszámok képzetlen felhasználók kezében veszélyt jelentenek.
 - **Tartsa karban a motoros szerszámokat. Ellenőrizze a mozgó alkatrészek hibás elhelyezkedését és rögzítését, az alkatrészek sérülését, és minden olyan állapotot, amely hatással lehet a szerszám működésére. Ha sérült, javíttassa meg a motoros szerszámot használat előtt.** A rosszul karbantartott motoros szerszámok rengeteg balesetet okoznak.
 - **Tartsa élesen és tisztán a vágószerszámokat.** A megfelelően karbantartott, éles vágószerszámok kevésbé hajlamosak a beszorulásra, és könnyebb kezelni őket.
 - **A szerszámot, a tartozékokat és az alkatrészeket stb. ezen utasításokkal összhangban használja, vegye figyelembe a munkakörülményeket és az elvégzendő feladatot.** Ha a motoros szerszámot másféle tevékenységre használják, mint amire tervezték, veszélyes helyzet állhat elő.
 - **A fogantyúkat és fogófelületeket tartsa szárazon, tisztán, olaj- és zsímentesen.** A csúszós fogantyúk és fogófelületek nem teszik lehetővé a szerszám biztonságos kezelését és irányítását váratlan helyzetekben.

Az akkumulátor használata és karbantartása

A motoros szerszám használata és karbantartása

- **Ne erőltesse a motoros szerszámot. Használjon a feladathoz megfelelő motoros szerszámot.** A megfelelő szerszám gép jobb és biztonságosabb munkát fog végezni azon a sebességen, amire tervezték.
- **Ne használja a motoros szerszámot, ha a kapcsoló nem kapcsolja ki vagy be.** A kapcsolóval nem vezérelhető szerszám gépek veszélyesek és javítandók.
- **Csak a gyártó által meghatározott töltővel töltsen.** Az a töltő, amelyik az egyik típusú akkumulátorhoz használható, tűzveszélyes lehet, ha másik típusú akkumulátorral használják.
- **A motoros szerszámokat csak a típusuknak megfelelő akkumulátorokkal használja.** Bármilyen más típusú akkumulátor használata sérülés- és tűzveszélyes.
- **Amikor az akkumulátort nem használja, tartsa távol más fémtárgyaktól, például gémkapcsoktól, érméktől, kulcsoktól, tűktől, csavaroktól vagy más kisebb fémtárgyaktól, amelyek összekapcsolhatják a sarukat.** Az akkumulátorsaruk rövidre zárása égést vagy tüzet okozhat.
- **Nem megfelelő körülmények hatására az akkumulátorból folyadék szivároghat ki. Kerülje az érintkezést. Ha ez véletlenül mégis megtörténik, öblítse le vízzel. Ha a folyadék szembe kerül, forduljon orvoshoz.** Az akkumulátorból távozó folyadék irritációt vagy égési sérülést okozhat.
- **Ne használjon sérült vagy módosított akkumulátort vagy szerszámot.** A sérült vagy módosított akkumulátorok kiszámíthatatlanul viselkedhetnek, ami tüzet, robbanást vagy sérülést okozhat.

- **Az akkumulátort vagy szerszámot ne tegye ki tűznek vagy túl magas hőmérsékletnek.** A tűznek való kitettség, illetve a 130 °C/266 °F feletti hőmérséklet robbanást okozhat.
- **Kövesse a töltésre vonatkozó utasításokat, és ne töltsse az akkumulátort vagy a szerszámot az utasításokban megadott hőmérséklet-tartományon kívül.** A nem megfelelő, illetve a megadott tartományon kívül eső hőmérsékleten való töltés károsíthatja az akkumulátort és növeli a tűzveszélyt.

Szervizelés

- **A motoros szerszám szervizelését képzett szerelővel végeztesse el, aki kizárólag eredeti cserealkatrészeket használ.** Így fenntartható a motoros szerszám biztonsága.
- **Soha ne szervizelje a sérült akkumulátort.** Az akkumulátor szervizelését csak a gyártó vagy egy hivatalos szolgáltató végezheti el.

A magassági ágvágóval kapcsolatos biztonsági figyelmeztetések – Személyes biztonság

- **Az ágvágó használatakor minden testrészét tartsa távol a fűrészlánctól.** Az ágvágó beindítása előtt győződjön meg róla, hogy a fűrészlánc semmihez sem ér hozzá. Az ágvágó használatakor a fűrészlánc egy pillanatnyi figyelmetlenség hatására is belekapathat ruházatába vagy testébe.
- **Mindig fogja szilárdan az ágvágót, a jobb kézzel a hátsó, bal kézzel az első fogantyút.** Soha ne cserélje fel a kezét, mert ez növeli a személyi sérülés veszélyét.
- **Az ágvágót kizárólag a szigetelt fogófelületeinél tartsa, mert a vágófej beleavaghat a rejtett kábelekbe vagy a saját zsinórjába.** Ha a fűrészláncok feszültség alatt álló vezetékkel érintkeznek, az ágvágó bizonyos fémrészei is feszültség alá kerülnek, és így a kezelőjét áramütés érheti.
- **Viseljen védőszemüveget. További biztonsági felszerelés használata is javasolt a hallás, fej, kézfej, láb és lábfej védelmére.** A megfelelő védőfelszereléssel mérsékelhető az elrepülő törmelék vagy a fűrészlánc véletlen érintése okozta személyi sérülés.
- **Mindig gondoskodjon a megfelelő alaptatról, és csak stabil, biztonságos és vízszintes felületen állva használja a láncfűrészt.** Síkos vagy instabil felületen elvesztheti egyensúlyát vagy uralmát az ágvágó felett.
- **Feszültség alatt álló ág vágásakor számoljon a visszacsapódás lehetőségével.** A farostok feszültségének megszűnésekor az ág a kezelőnek csapódhat, illetve úgy mozdulhat, hogy a kezelő elveszíti uralmát az ágvágó felett.
- **Bokrok és fiatal fák vágása különös körültekintést igényel.** A vékony anyag beleakadhat az ágvágóba, és a kezelő felé csapódhat, vagy kimozdíthatja a kezelőt az egyensúlyából.

- **Kövesse a kenésre, láncfeszítésre, valamint a vezetőlemez és a lánc cseréjére vonatkozó utasításokat.** Ha a fűrészlánc feszessége vagy kenése nem megfelelő, akkor a lánc elszakadhat, illetve nagyobb a veszélye a visszarúgásnak.
- **Az ágvágót az első fogantyúnál fogva, mindig kikapcsolt állapotban, testétől elfordítva hordozza.** Az ágvágót mindig felhelyezett vezetőlemezburkolattal szállítsa vagy tegye el. Az ágvágó helyes kezelésével csökkenthető a mozgásban lévő fűrészlánc véletlen érintésének valószínűsége.
- **Csak fát vágjon. Ne használja az ágvágót a rendeltetésének nem megfelelő célra.** Például: ne vágjon az ágvágóval fémot, műanyagot, falazatot vagy nem fából készült építőanyagot. Az ágvágónak a rendeltetésétől eltérő használata veszélyes helyzeteket idézhet elő.
- **A fogantyúkat tartsa szárazon, tisztán, olaj- és zsímentesen.** A zsíros, olajos fogantyú csúszik, így elvesztheti uralmát a gép felett.
- **Csak akkor vágjon ki fát, ha ismeri az azzal járó kockázatokat, és hogy azok hogyan kerülhetők el.** Fa kivágásakor súlyos sérülést szenvedhet a kezelő vagy a közelben tartózkodók.
- **Az ágvágó nem használható fa kivágásához.** Az ágvágónak a rendeltetésétől eltérő használata a kezelő vagy a közelben tartózkodók súlyos sérülését okozhatja.
- **Kezdő felhasználóknak nagyon ajánlott fűrészállványon vagy hasonló támasztekón gyakorolni a rönkvágást.**

Az ágvágóra vonatkozó általános biztonsági figyelmeztetések

A beakadt anyagok eltávolításakor, valamint az ágvágó tárolásakor és szervizelésekor kövesse a megadott utasításokat. Állítsa a kapcsolót KI állásba, és vegye ki az akkumulátort. Az ágvágó váratlan, a beakadt anyagok eltávolítása vagy a szervizelés során történő bekapcsolódása súlyos személyi sérüléshez vezethet.

Általános biztonsági utasítások



FIGYELMEZTETÉS: A termék használata előtt olvassa el az alábbi figyelmeztetéseket.

- Vegye ki az akkumulátort annak biztosítására, hogy a termék ne indulhasson be véletlenül.
- Ez a termék veszélyes szerszám, ha nem körültekintően járnak el a használata során, vagy nem megfelelőképpen használják. A gép a kezelő és mások súlyos sérülését és halálát is okozhatja.
- Ne használja a terméket, ha megváltozott az eredeti specifikációja. Ne cseréljen a terméken alkatrészt a gyártó jóváhagyása nélkül. Csak a gyártó által jóváhagyott alkatrészeket használjon. A nem megfelelő karbantartás súlyos, akár végzetes sérüléssel is járhat.

- Használat előtt ellenőrizze a terméket. Lásd: *Biztonsági eszközök a terméken* 527. oldalon és *Karbantartás* 533. oldalon. Ne használja a sérült vagy nem megfelelően működő terméket. Végezze el a jelen használati utasításban előírt ellenőrzési, karbantartási és szervizmunkákat.
- Biztosítsa, hogy gyermekek ne játszanak a termékkel. Soha ne engedje, hogy gyermek vagy a termék használatában nem jártas személy használja vagy szervizelje a terméket, illetve az akkumulátort. A helyi törvények szabályozhatják a kezelő korát.
- Tartsa a terméket zárható helyen, ahol gyermek vagy jogosulatlan személy nem férhet hozzá.
- A termék gyermekektől elzárva tartandó.
- A termék eredeti kivételzésén a gyártó cég engedélye nélkül semmilyen módosítást sem szabad végezni. Mindig eredeti tartozékokat használjon. A nem engedélyezett módosítások és/vagy pótalkatrészek komoly sérülésekhez, illetve akár a kezelő vagy más személyek halálához is vezethetnek.

Megjegyzés: A használatot országos vagy helyi törvények szabályozhatják. Tartsa be a vonatkozó előírásokat.

Biztonsági utasítások az üzemeltetéshez



FIGYELMEZTETÉS: A termék használata előtt olvassa el és tartsa be az alábbi figyelmeztetéseket.

- Ügyeljen arra, hogy a munka során se ember, se állat ne jöjjön 15 m-nél közelebb. Ha ugyanazon a munkaterületen többen is dolgoznak, a biztonsági távolságnak legalább 15 méternek kell lennie. Ellenkező esetben komoly személyi sérülések veszélye áll fenn. Ha valaki megközelíti Önt, azonnal állítsa le a terméket. Mielőtt megfordulna a termékkel, mindig ellenőrizze, hogy nem tartózkodik-e valaki a biztonsági zónán belül.
- Ne használja a terméket rossz időjárási körülmények között, például sűrű ködben, intenzív esőzések, erős szélben, rendkívüli hidegben stb. Kánikulában a termék túlmelegedhet. A rossz időben végzett munka fárasztó, és gyakran kockázatokkal is jár, például jeges talaj, villámlás, előre ki nem számítható dőlési irány stb.
- Ne engedje, hogy gyermekek használják a terméket, vagy a termék közelében tartózkodjanak. Mivel a termék könnyen indul, szigorú felügyelet nélkül a gyermekek könnyedén beindíthatják. Ez súlyos személyi sérüléshez vezethet. Válassza le az akkumulátort, ha nem tud folyamatosan felügyelni a termékre.
- Ügyeljen arra, sem emberek, sem állatok vagy egyéb tényezők ne befolyásolhassák az Ön uralmát

a termék felett, illetve hogy a fent említettek ne kerülhessenek érintkezésbe a vágófelszereléssel vagy a szétszóródó tárgyakkal.

- Fülvédő viselése esetén mindig figyeljen a figyelmeztető jelzésekre és hangokra. A termék leállítása után azonnal vegye le a fülvédőket.
- Az erős rezgés miatt a vérkeringési zavarokban szenvedő személyeknél ér- vagy idegsérülések léphetnek fel. Forduljon orvoshoz, ha olyan tüneteket tapasztal, amelyeket feltehetőleg az erős rezgés okozott. Ezek a tünetek lehetnek többek között: zsibbadás, érzéskiesés, bizsergés, szűrő érzés, fájdalom, erőtlenség, a bőr színének vagy felületének megváltozása. A tünetek többnyire az ujjakban, a kézben vagy a csuklóban jelentkeznek.
- Vágófelszerelést jóváhagyott védelem nélkül semmilyen körülmények között ne használjon. Nem megfelelő, vagy meghibásodott védelem komoly személyi sérülést idézhet elő.
- Mindig állítsa le a terméket, vegye ki az akkumulátort, és ellenőrizze, hogy a vágószerkezet álló helyzetben van-e, mielőtt bármilyen munkát végezne a terméken. Az élezésre vonatkozó utasításoktól való eltérés nagyban növeli a visszarúgás kockázatát.
- Ha munka közben elbizonytalanodik a munka folytatását illetően, kérje szakember tanácsát. Forduljon kereskedőhöz vagy márkaszervizhez. Ne használja a gépet olyan feladatok elvégzésére, amelyekhez úgy véli, nem rendelkezik elegendő szakértelemmel.
- Ne használja a gépet olyan feladatok elvégzésére, amelyekhez úgy véli, nem rendelkezik elegendő szakértelemmel.
- Soha ne használja a terméket, ha fáradt, ha alkoholt fogyasztott, vagy ha látását, éberségét, ítélőképeségét vagy mozgáskoordinációját befolyásoló gyógyszerrel vett be.
- A termék hirtelen oldalra csapódhat, ha a vezetőlemez csúcsa szilárd tárgynak ütközik. A jelenség neve visszarúgás. A visszarúgás olyan erőteljes is lehet, hogy a terméket és/vagy a kezelőt elfordíthatja valamelyik irányba, így a kezelő elveszítheti uralmát a termék felett. Ne vágjon a vezetőlemez csúcsával.
- Ne használja a terméket olyan körülmények között, amelyeknél baleset esetén nem lenne lehetősége segítséget hívni.
- Tartsa meg egyensúlyát, és álljon szilárdan. Bizonyosodjon meg arról, hogy biztonságosan tud járni és állni. Nézzon körül és ellenőrizze lehetséges akadályok (például gyökerek, kövek, gödrök, árkok stb.) jelenlétét arra az esetre, ha hirtelen el kellene mozdulnia. Legyen nagyon óvatos, amikor lejtős talajon dolgozik.
- Legyen rendkívül óvatos a feszített törzsek fűrészelésekor. Egy feszített törzs fűrészelés közben és után is visszaugorhat eredeti helyzetébe. Ha Ön helytelenül helyezkedik el, illetve nem jó helyen kezdi a fűrészelést, a fa Önre vagy a termékre

zuhanhat, és Ön elveszítheti a kontrollt. Mindkét eset súlyos személyi sérüléseket okozhat.

- Használja a hevedert, amely megtartja a termék súlyát és egyszerűbbé teszi annak kezelését.
- A(z) Aspire P5-P4A esetében: Tartsa a terméket a jobb vagy a bal kezével. Tartsa távol a kezét és más testrészeit a fűrészlánctól.

(ábra 28)

- A(z) Aspire PE5-P4A esetében: Mindig két kézzel tartsa a terméket. Tartsa a terméket teste jobb oldalán.

(ábra 29)

- Mielőtt eltávolítaná a nem kívánt anyagokat a termékből, állítsa le a motort, és győződjön meg arról, hogy a fűrészlánc nem forog.
- Kapcsolja ki a terméket, mielőtt másik helyre megy vele. Ha a terméket nagyobb távolságokra viszi vagy szállítja, szerelje fel a szállítási biztosítószerkezetet.
- Soha ne tegye le a beindított terméket, hacsak nem tudja szemmel tartani azt.
- -10 °C alatti üzemeltetés esetén a munka megkezdése előtt a terméket és az akkumulátort legalább 24 órán át fűtött helyen kell tárolni.
- Soha ne álljon közvetlenül a levágandó faág alá. Ez súlyos, akár halálos személyi sérüléshez is vezethet.
- Tartsa be a magasfeszültségű távvezetékek közelében való munkavégzésre vonatkozó biztonsági szabályozásokat.
- Ez a termék nem rendelkezik elektromos szigeteléssel. Ha a termék nagyfeszültségű vezetékhez ér vagy annak a közelébe kerül, súlyos, akár halálos testi sérüléshez is vezethet. A villamos áram átvihet egyik pontról a másikra. Minél nagyobb a feszültség, az áram annál nagyobb távolságot képes átugrani. A villamos áram ágakon és más tárgyakon is áthaladhat, különösen, ha azok nedvesek. Mindig tartson legalább 10 méteres távolságot a termék és a nagyfeszültségű vezetékek és/vagy a vezetékekhez érő tárgyak között. Ha ezen a biztonsági távolságon belül kell végeznie a munkát, mindig vegye fel a kapcsolatot az illetékes áramszolgáltatóval, hogy a munka megkezdése előtt meggyőződhessen az áram kikapcsolásáról.
- Az életlen fűrészlánc növelheti a balesetek kockázatát.

Személyi védőfelszerelés



FIGYELMEZTETÉS: A termék használata előtt olvassa el az alábbi figyelmeztetéseket.

- A termék használata során viseljen jóváhagyott személyi védőfelszerelést. A személyi védőfelszerelés nem küszöböli ki teljes mértékben a sérülés kockázatát, de csökkenti a sérülés mértékét, ha bekövetkezik a baleset. A megfelelő felszerelés kiválasztásában kérje a kereskedő segítségét.

- Vegyen fel védősisakot, ha fennáll az esélye, hogy valami a fejére eshet.

(ábra 30)

- Használjon jóváhagyott fülvédőt.

(ábra 31)

- Használjon jóváhagyott védőszemüveget. Ha arcvédőt használ, jóváhagyott védőszemüveget is kell viselnie. Jóváhagyott védőszemüvegek azok, amelyek megfelelnek az ANSI Z87.1 (USA) illetve EN 166 (EU-országok) szabványoknak.

(ábra 32)

- Ha szükséges, viseljen kesztyűt – például a vágószerkezet felhelyezésekor, ellenőrzésekor vagy tisztításakor.

(ábra 33)

- Viseljen védőcsizmát vagy csúszásgátló talppal ellátott lábbelit.

(ábra 34)

- Használjon fűrészbiztos védelemmel ellátott nadrágot.
- Viseljen sűrű szövésű anyagból készült ruházatot. Vastag, hosszú nadrágot és hosszú ujjú felsőrészt viseljen. Ne viseljen bő ruházatot, mert az beakadhat a gallyakba és a bokrok ágaiba. Ne viseljen ékszereket, rövidnadrágot vagy nyitott cipőt, illetve ne legyen meztőláb. Igazítsa haját vállmagasság fölé.
- Tartson elsősegélykészletet a közelben.

(ábra 35)

Biztonsági eszközök a terméken



FIGYELMEZTETÉS: A termék használata előtt olvassa el az alábbi figyelmeztetéseket.

Ez a fejezet a termék biztonsági funkcióit és rendeltetését, valamint a megfelelő üzemelést biztosító ellenőrzések és karbantartási műveletek elvégzésének módját ismerteti. Tekintse át a fejléc alatt szereplő utasításokat, *A termék áttekintése521. oldalon* hogy megtudja, hol találhatók ezek az alkatrészek a terméken.

A termék élettartama lecsökkenhet, a balesetveszély pedig megnövekedhet, ha a termék karbantartását nem megfelelően hajtják végre, illetve ha a szervizt és/vagy a javításokat nem szakszerűen végzik. Ha további információra van szüksége, vegye fel a kapcsolatot a legközelebbi szervizszolgáltatóval.



FIGYELMEZTETÉS: Soha ne használja a terméket sérült biztonsági felszerelésekkel. A termék biztonsági felszerelésének ellenőrzését és a karbantartási munkálatokat a jelen fejezetben leírtak szerint kell elvégezni. Ha az Ön terméke nem felel meg az

alábbi vizsgálatok valamelyikénél, forduljon szervizműhelyéhez.



VIGYÁZAT: A gép szervizeléséhez és javításához speciális szakmai kiképzésre van szükség. Ez különösen érvényes a gép biztonsági felszerelésére. Ha az Ön gépe nem felel meg az alábbi vizsgálatok valamelyikénél, akkor forduljon szervizműhelyéhez. Bármely termékünk megvásárlásakor garantáljuk a szakképzett javítást és szervizelést. Ha a gépet nem szervizműhellyel rendelkező szakkereskedőtől vásárolta, akkor kérje el tőle a legközelebbi szervizműhely címét.

A felhasználói felület ellenőrzése Aspire P5-P4A

A zöld LED-ek (A) a töltöttségi állapotot jelzik. A zöld LED-ek azt is jelzik, hogy a termék be van kapcsolva.

1. Tartsa lenyomva a be-/kikapcsoló gombot (B). (ábra 36)
 - a) Ha a zöld LED-ek (A) világítanak, a termék be van kapcsolva.
 - b) Ha a zöld LED-ek (A) nem világítanak, a termék ki van kapcsolva.
2. Lásd: *Hibaelhárítás536. oldal*on ha a figyelmeztetésjelző (C) villog.

A kapcsológomb reteszének ellenőrzése

A kapcsológomb retesze megakadályozza a gomb véletlen megnyomását. Amikor elengedi a fogantyút, a kapcsológomb és annak retesze visszaáll az eredeti helyzetébe.

1. A(z) Aspire PE5-P4A esetében: Nyomja előre a zárógombot. (ábra 37)
2. Ellenőrizze, hogy reteszelt-e a kapcsológomb, amikor a retesze az eredeti helyzetében van.
 - a) A(z) Aspire P5-P4A esetében: (ábra 38)
 - b) A(z) Aspire PE5-P4A esetében: (ábra 39)
3. Nyomja meg a kapcsológomb reteszt az egyik, majd a másik oldalon. Ellenőrizze, hogy a kapcsológomb retesze visszatér-e az eredeti helyzetébe.
 - a) A(z) Aspire P5-P4A esetében: (ábra 40)
 - b) A(z) Aspire PE5-P4A esetében: (ábra 41)
4. Győződjön meg arról, hogy a kapcsológomb és a kapcsológomb retesze akadálymentesen mozog-e, valamint hogy a visszatérítő rugó megfelelően működik-e.
 - a) A(z) Aspire P5-P4A esetében: (ábra 42)
 - b) A(z) Aspire PE5-P4A esetében: (ábra 43)
5. Indítsa el a terméket; tekintse át a következőt: *Üzemeltetés531. oldal*on.
6. Adjon teljes gázt.

7. Engedje el a bekapcsológombot, és győződjön meg róla, hogy a fűrészlánc leállt-e.

A vágószerkezetre vonatkozó biztonsági utasítások



FIGYELMEZTETÉS: A termék használata előtt olvassa el az alábbi figyelmeztetéseket.

- Kizárólag jóváhagyott vezetőlemez/fűrészlánc kombinációkat és élezőfelszerelést használjon. Lásd: *Karbantartás533. oldal*on az utasításokról.
- A fűrészlánc használata és karbantartása során használjon védőkesztyűt. A nem mozgó fűrészlánc is sérüléseket okozhat.
- Biztosítsa a vágófogak megfelelő mértékű élezését. Kövesse az utasításokat, és csak a javasolt reszelősablon használja. A károsodott vagy nem megfelelően megélezett fűrészlánc megnöveli a balesetek kockázatát.

(ábra 44)

- A helyes vágásmélység-beállítást alkalmazza. Kövesse az utasításokat, és csak a javasolt vágásmélység-beállítást használja. A túl nagyra beállított vágásmélység-beállítás növeli a visszacsapódás kockázatát.

(ábra 45)

- Ellenőrizze, hogy a fűrészlánc feszessége megfelelő-e. Ha a fűrészlánc nem fekszik rá szorosan a vezetőlemezre, akkor a fűrészlánc leugorhat a helyéről. A nem megfelelő fűrészláncfeszesség a vezetőlemez, a fűrészlánc és a csillagkerék fokozott kopását okozza. Lásd: *Tartozékok539. oldal*on.

(ábra 46)

- Rendszeresen végezzen karbantartást a vágószerkezeten, és tartsa megfelelően kent állapotban. Minden használat előtt kenje meg a fűrészláncot. Ha a fűrészlánc nincs megfelelően megkenve, akkor megnő a vezetőlemez, a fűrészlánc és a csillagkerék kopásának kockázata.

(ábra 47)

Az akkumulátorral kapcsolatos biztonsági előírások



FIGYELMEZTETÉS: Olvassa el az összes biztonsági és általános utasítást. A biztonsági és általános utasítások figyelmen kívül hagyása áramütést, tüzet és/vagy komoly sérülést okozhat. **Őrizze meg az összes biztonsági információt és általános utasítást a későbbi használatra.**

- Ezek a biztonsági utasítások csak a POWER FOR ALL rendszer 18 V-os Li-Ion akkumulátoraira vonatkoznak.
- Az újratölthető akkumulátorok csak a POWER FOR ALL rendszer partnereinek termékeiben használja. Az olyan 18 V-os akkumulátorok, amelyeken a POWER FOR ALL felirat szerepel, teljes mértékben kompatibilisek a következő termékekkel:
 - A 18 V-os POWER FOR ALL akkumulátorrendszer minden terméke.
 - A POWER FOR ALL rendszer partnereinek összes 18 V-os terméke.
- Tartsa be a termék használati utasításában található, akkumulátorra vonatkozó ajánlásokat. Az akkumulátor és a termék csak így üzemeltethető veszély nélkül, és az akkumulátorok így védhetők meg a veszélyes túlterheléstől.
- Az akkumulátorokat csak a gyártó vagy a POWER FOR ALL rendszer partnerei által ajánlott töltőkkel töltsse. Az egyik akkumulátortípushoz megfelelő töltő tűzveszélyes lehet, ha egy másik akkumulátortípussal használja.
- Az akkumulátort részben feltöltve szállítjuk. Az akkumulátor teljes kapacitásának biztosításához a szerszámgép első használatba vétele előtt teljesen töltsse fel az akkumulátort a töltővel.
- Az akkumulátor gyermekektől elzárva tartandó.
- Ne nyissa fel az akkumulátort. Fennáll a rövidzárlat veszélye.
- Az akkumulátor sérülése és helytelen használata esetén gőzök szabadulhatnak fel. Az akkumulátor kigyulladhat vagy felrobbanhat. Gondoskodjon a terület jó szellőzéséről, és forduljon orvoshoz, ha bármilyen káros hatást tapasztal. A gőzök irritálhatják a légzőszerveket.
- Nem megfelelő használat vagy az akkumulátor sérülése esetén az akkumulátorból gyúlékony folyadék kerülhet ki. Az ilyen folyadékkal való érintkezést kerülni kell. Ha ez véletlenül mégis megtörténik, öblítse le vízzel. Ha a folyadék a szemébe kerül, forduljon orvoshoz. Az akkumulátorból távozó folyadék irritációt vagy égési sérülést okozhat.
- Ha az akkumulátor megsérül, folyadékot lövellhet ki, ami elboríthatja a közeli felületeket. Ellenőrizze az érintett alkatrészeket. Tisztítsa meg ezeket az alkatrészeket, vagy szükség esetén cserélje ki őket.
- Ne zárja rövidre az akkumulátort. Amikor az akkumulátort nem használja, tartsa távol más fémtárgyaktól, például gémkapcsoktól, érméktől, kulcsoktól, tűktől, csavaroktól vagy más kisebb fémtárgyaktól, amelyek összekapcsolhatják a sarukat. Az akkumulátorsaruk rövidre zárása égést vagy tüzet okozhat.
- Az akkumulátort hegyes tárgyak, például szög vagy csavarhúzó, illetve kívülről ható erő is károsíthatja. Belső rövidzárlat léphet fel, ami az akkumulátor égését, füstölését, robbanását vagy túlmelegedését okozhatja.

- Soha ne szervelje a sérült akkumulátort. Az akkumulátor szervizelését csak a gyártó vagy egy hivatalos szolgáltató végezheti el.
- Védje az akkumulátort a hőtől, pl. a folyamatos intenzív napugárzástól, tűztől, szennyeződéstől, víztől és nedvességtől. Robbanás és rövidzárlat veszélye áll fenn.
- Az akkumulátort csak -5 °C – 40 °C közötti környezeti hőmérséklet mellett használja a termékekben.
- Az akkumulátort csak -20 °C – 50 °C közötti környezeti hőmérsékleten tárolja. Ne hagyja például nyáron az akkumulátort az autóban. 0 °C alatti hőmérséklet esetén egyes készülékek teljesítménye csökkenhet.
- Csak 0 °C – +35 °C környezeti hőmérsékleten töltsse az akkumulátort. Az ezen hőmérséklet-tartományon kívüli töltés növelheti az akkumulátor károsodásának kockázatát, és tűzveszélyt jelenthet.

Az akkumulátortöltő készülék biztonsága



FIGYELMEZTETÉS: Olvassa el az összes biztonsági és általános utasítást.

A biztonsági és általános utasítások figyelmen kívül hagyása áramütést, tüzet és/vagy komoly sérülést okozhat. Tartsa biztonságos helyen az útmutatót. Csak akkor használja a töltőt, ha minden funkciót teljes mértékben ki tud értékelni és korlátozások nélkül el tud végezni, vagy ha megfelelő utasításokat kapott.

- A töltőt csökkent fizikai, érzékelési vagy szellemi képességekkel rendelkező, vagy a készülék működtetésében járatlan személyek nem használhatják. A töltőt 8 éven felüli gyermekek, illetve csökkent fizikai, érzékelési vagy szellemi képességekkel rendelkező, vagy a készülék működtetésében járatlan személyek is használják, amennyiben ezt felügyelet mellett teszik, illetve ismerik a készülék biztonságos működtetésének módját és az azzal járó veszélyeket. Ellenkező esetben meghibásodás és sérülés veszélye áll fenn.
- Felügyelje a gyermekeket használat, tisztítás és karbantartás közben. Így biztosíthatja, hogy a gyerekek ne játszanak a töltővel.
- Csak a POWER FOR ALL rendszer 18 V-os, 1,5 Ah-s és nagyobb akkumulátorait töltsse. Az akkumulátor feszültségének meg kell egyeznie a töltő töltőfeszültségével. Nem újratölthető akkumulátorokat ne töltsön. Ellenkező esetben fennáll a tűz- és robbanásveszély.
- A töltőt csak beltérben használja, nedves körülményeknek ne tegye ki. A gépbe jutó víz növeli az áramütés kockázatát.
- Tartsa tisztán a töltőt. A szennyeződés áramütés veszélyét rejti magában.

- **Használat előtt mindig ellenőrizze a töltőt, a kábelt és a csatlakozót. Ha bármilyen sérülést észlel, ne használja tovább a töltőt. Ne nyissa fel a töltőt, és csak Husqvarna vagy engedéllyel rendelkező szakemberrel javíttassa meg, kizárólag eredeti cserealkatrészeket felhasználva. A sérült töltők, kábelek és dugók növelik az áramütés veszélyét.**
- **Ne üzemeltesse a töltőt könnyen gyulladó felületen (pl. papír, textil stb.) vagy gyúlékony környezetben.** A töltő működés közbeni felmelegedése miatt fennáll a tűzveszély.
- **Ne takarja le a töltő szellőzőnyílásait.** Ellenkező esetben a töltő túlmelegedhet, és nem fog megfelelően működni.
- **Csak a gyártó által meghatározott töltővel töltsse.** Az a töltő, amelyik az egyik típusú akkumulátorhoz használható, tűzveszélyes lehet, ha másik típusú akkumulátorral használják.
- **Az akkumulátor sérülése és helytelen használata esetén gőzök is keletkezhetnek.** Gondoskodjon a terület jó szellőzéséről, és forduljon orvoshoz, ha bármilyen káros hatást tapasztal. A gőzök irritálhatják a légzőszerveket.
- **Nem rendeltetésszerű használat esetén folyadék lövellhet ki az akkumulátorból. Az ilyen folyadékkal való érintkezést kerülni kell. Ha ez véletlenül mégis megtörténik, öblítse le vízzel. Ha a folyadék a szemébe kerül, forduljon orvoshoz. Az akkumulátorból távozó folyadék irritációt vagy égési sérülést okozhat.**
- **Csak a Nagy-Britanniában értékesített termékek esetén:** A termék BS 1363/A szabvány szerint jóváhagyott elektromos dugasszal van felszerelve, belső biztosítókkal (ASTA a BS 1362 szabvány szerint jóváhagyva). Ha a dugasz nem alkalmas az Ön aljzataihoz, akkor azt le kell vágni, és egy megfelelő dugaszt kell a helyére szereltetni

egy hivatalos szakszervizzel. A cseredugasznak ugyanolyan teljesítményű biztosítókkal kell rendelkeznie, mint az eredeti dugasznak. Az esetleges áramütésveszély elkerülése érdekében a levágott dugaszt dobja ki, és soha ne dugja be a hálózati aljzatba.

Biztonsági utasítások a karbantartáshoz



FIGYELMEZTETÉS: A terméken végzett karbantartási műveletek előtt olvassa el az alábbi figyelmeztetéseket.

- Karbantartás, egyéb ellenőrzések vagy a termék összeszerelése előtt távolítsa el az akkumulátort.
- A kezelő kizárólag a jelen használati utasításban szereplő karbantartási és szervizmunkákat végezheti el. A szélesebb körű karbantartási és szervizmunkákkal kapcsolatban forduljon a szakszervizhez.
- Soha ne tisztítsa vízzel az akkumulátort vagy az akkumulátortöltőt. Az erős tisztítószeresek kárt tehetnek a műanyagban.
- A karbantartási műveletek elmulasztása csökkenti a termék élettartamát, illetve növeli a balesetveszélyt.
- A gépen végzett minden szerviz- és javítási munkát szakképzettséget igényel, különös tekintettel a biztonsági eszközökre. Amennyiben a karbantartást követően nem minden, a használati utasításban leírt ellenőrzési művelet jóváhagyott, forduljon a szakszervizhez. Garantáljuk a termékéhez megfelelő, professzionális javítást és szervizelést.
- Kizárólag eredeti pótalkatrészeket használjon.

Összeszerelés – Aspire PE5-P4A

Bevezető



FIGYELMEZTETÉS: Figyelmesen olvassa el a biztonságról szóló fejezetet, mielőtt összeállítaná a terméket.

Az ágvágó felszerelése a teleszkópos nyélre

1. Szerelje fel az ágvágót (A) a teleszkópos nyélre (B). Az ágvágónak könnyen be kell csúsznia a teleszkópos nyélen lévő tartóba – ha nem ez történik, akkor nem megfelelően helyezte be. (ábra 48)
2. Húzza meg a gombot (C).

Megjegyzés: Ha az ágvágó a teleszkópos nyélhez van csatlakoztatva, az ágvágó felhasználói felülete le van választva.

A teleszkópos nyél hosszának beállítása

1. Lazítsa meg az elcsavarható fogantyút a nyélen (A). (ábra 49)
2. Állítsa a nyelet megfelelő hosszúságúra.
3. Szorítsa meg az elcsavarható fogantyút (B).

A kampó falra történő felszerelése

- A kampót beltérben szerelje fel.
- Tartsa a kampót napfénytől védve és -10 °C és 70 °C közötti környezeti hőmérsékleten.
- Szerelje a kampót gipszkarton-, fa- vagy betonfalra.



VIGYÁZAT: Ügyeljen arra, hogy a fal legalább 30 kg terhet képes legyen megtartani.

- Szerelje fel a kampót a falra a 3 csavarral (A). Szükség esetén használjon tipliket (B).



VIGYÁZAT: Győződjön meg arról, hogy a csavarok megfelelnek a fal típusának.

- a) A(z) Aspire P5-P4A esetében: (ábra 50)
- b) A(z) Aspire PE5-P4A esetében: (ábra 51)
- A termékhez elérhető tárolótartozékokkal kapcsolatos információkért forduljon a Husqvarna szervizműhelyhez.

A termék felakasztása a kampóra

- Akassza az ágvágót a kampóra az ábrán látható módon. (ábra 52)
- Akassza a rudat a kampóra az ábrán látható módon. (ábra 53)

Üzemeltetés

A funkciók ellenőrzése a termék használata előtt

- Ellenőrizze, hogy nem található-e szennyeződés vagy sérülés a levegőbeömlő nyílásnál. Kéfével távolítsa el a szennyeződést és a nem kívánt anyagokat a termékről.
- Húzza meg a csavarokat és az anyákat.
- Győződjön meg arról, hogy az ágvágó megfelelően lett rögzítve.
- Ellenőrizze, hogy az ágvágón nem található-e sérülések, például repedések. Ha az ágvágó sérült, cserélje ki.
- Győződjön meg arról, hogy a burkolatok megfelelően vannak rögzítve, illetve sértetlenek.
- Győződjön meg arról, hogy a termék megfelelően működik-e.

Akkumulátor



FIGYELMEZTETÉS: Az akkumulátor használata előtt el kell olvasnia és meg kell értenie a biztonságról szóló fejezetet. Olvassa el figyelmesen az akkumulátorhoz és az akkumulátortöltőhöz mellékelt használati útmutatót is.

Tartsa az akkumulátort és az akkumulátortöltőt megfelelő környezeti hőmérsékleten.

	Környezeti hőmérséklet
Az akkumulátor működése a termékben	-5 °C – 40 °C
Az akkumulátor feltöltése	0 °C – 35 °C

Az akkumulátor töltése

Az első használat előtt tölts fel az akkumulátort.

Megjegyzés: A töltési folyamat csak akkor végezhető el, ha az akkumulátor hőmérséklete

a megengedett töltési hőmérséklet-tartományon (0 °C – 35 °C) belül van.

- Csatlakoztassa az akkumulátortöltőhöz való tápkábelt egy földelt hálózati aljzathoz.



VIGYÁZAT: Ellenőrizze, hogy a hálózati feszültség és frekvencia megfelelő-e.

- Helyezze az akkumulátort az akkumulátortöltőbe. Az akkumulátor akkor csatlakozik az akkumulátortöltőhöz, ha a zöld LED villog. (ábra 54)
- Az akkumulátor akkor van teljesen feltöltve, ha az akkumulátortöltő zöld LED-je világít. Az akkumulátort legfeljebb 24 óráig tölts.
- Húzza ki az akkumulátortöltőt a konnektorból.



VIGYÁZAT: Ne a tápkábelt húzza.

- Vegye ki az akkumulátort a töltőből.

Az akkumulátor állapotát jelző LED az akkumulátortöltőn

A piros LED (A) és a zöld LED (B) az akkumulátortöltőn az akkumulátor állapotát jelzi. Lásd: *Az akkumulátor töltése* 531. oldalon.

(ábra 55)

LED	Az akkumulátor állapota
A zöld LED gyorsan villog.	Az akkumulátor töltődik.
A zöld LED lassan villog.	Az akkumulátor töltöttsége 80%-os.
A zöld LED világít.	Az akkumulátor teljesen fel van töltve.
A piros LED világít.	Lásd: <i>Az akkumulátortöltővel kapcsolatos hibák elhárítása</i> 536. oldalon.

LED	Az akkumulátor állapota
A piros LED gyorsan villog.	Lásd: <i>Az akkumulátortöltéssel kapcsolatos hibák elhárítása</i> 536. oldalon.

Az akkumulátor állapotát jelző LED a terméken

Amikor az akkumulátor be van helyezve a termékbe, a terméken lévő LED-ek jelzik az akkumulátor állapotát.

(ábra 56)

LED	Az akkumulátor állapota
Az 1., 2. és 3. LED világít.	Teljesen feltöltve.
Az 1. és 2. LED világít.	Kellően feltöltve
Az 1. LED világít.	Az akkumulátor töltöttsége alacsony.
Az 1. LED villog.	Az akkumulátor lemerült. Az akkumulátor töltöttségjelzője villog. Töltsse fel az akkumulátort. Lásd: <i>Az akkumulátor töltése</i> 531. oldalon.

Az akkumulátor csatlakoztatása a termékhez



FIGYELMEZTETÉS: A termékben csak a POWER FOR ALL rendszer P4A 18 V lítium-ion akkumulátorait használja.

- Ellenőrizze, hogy az akkumulátor teljesen fel van-e töltve.
- Helyezze az akkumulátort a terméken található akkumulátortartóba. Az akkumulátornak könnyedén be kell csúsznia a tartóba – ha nem ez történik, akkor nem megfelelően helyezte be.
 - A(z) Aspire P5-P4A esetében: (ábra 57)
 - A(z) Aspire PE5-P4A esetében: (ábra 58)
- Tolja be teljesen az akkumulátort a tartójába. Az akkumulátor egy kattánás kíséretében a helyére kattann.
- Győződjön meg arról, hogy a reteszek megfelelően rögzülnek a helyükön.

A termék elindítása Aspire P5-P4A

- Nyomja meg a be-/kikapcsoló gombot a felhasználói felületen (A). A LED-lámpák kigyulladnak. (ábra 59)
- Nyomja meg a kapcsológomb retesztét (B) balról vagy jobbról, és tartsa lenyomva a kapcsológombot (C).

A termék elindítása Aspire PE5-P4A

- Nyomja előre a zárógombot. (ábra 37)
- Nyomja meg a kapcsológomb retesztét (A) balról vagy jobbról, és tartsa lenyomva a kapcsológombot (B). (ábra 60)

Ágak vágása



FIGYELMEZTETÉS:

Magasfeszültségű vezetékek közelében különös körültekintéssel járjon el.
A lezuhanó faágak rövidzárlatot okozhatnak.

- Amikor csak lehetséges, helyezkedjen úgy, hogy az ágra merőlegesen ejthesse meg a vágást. (ábra 61)
- A nagyobb ágakat részekben vágja le, így jobban irányíthatja, hogy hová essenek. Azt is számításba kell vennie, hogy a lehulló ágak a talajról a felhasználó felé pattanhatnak. (ábra 62)
- Soha ne vágja le az ágak tövéénél található kidudorodó részt, mivel ez lassítja a gyógyulás folyamatát, és növeli a gombafertőzés kockázatát. (ábra 63)
- A vágófej aljánál található leállítóelem támasztást biztosít a vágás során. Ez megakadályozza, hogy a vágófelszerelés megpattanjon az ágon. (ábra 64)
- Az ág átvágása előtt ejtsen egy kezdővágást az ág alsó részén. Ez megakadályozza a kéreg letöredezését, ami lassabb gyógyuláshoz vezethet, és akár maradandó károsodást is okozhat a fának. Az elakadás elkerülése érdekében a vágás nem lehet mélyebb az ág vastagságának 1/3-ánál. Az elakadás elkerülése érdekében ne állítsa le a terméket, amikor kihúzza a vágófelszerelést az ágból. (ábra 65)
- Ügyeljen a szilárd lábtartásra, valamint hogy az ágak, kövek és fák ne akadályozhassák munka közben.



FIGYELMEZTETÉS:

Soha ne aktiválja a kapcsológombot, ha nem lát rá teljesen a vágófelszerelésre.

A Aspire P5-P4A termék leállítása

- Engedje el a kapcsológombot.
- Nyomja meg a be-/kikapcsoló gombot a felhasználói felületen. A LED-lámpák kialszanak.
- Nyomja meg a kioldógombot, és húzza ki az akkumulátort. (ábra 66)

A Aspire PE5-P4A termék leállítása

- Engedje el a kapcsológombot.
- Tolja hátra a kapcsológomb reteszelőgombját a termék reteszeléséhez.
- Nyomja meg a kioldógombot, és húzza ki az akkumulátort. (ábra 67)

4. Ha szükséges, távolítsa el a teleszkópos nyelet a termékről.

Karbantartás

Bevezető



FIGYELMEZTETÉS: A termék karbantartása előtt olvassa el és értelmezze a biztonsággal foglalkozó fejezetet.



FIGYELMEZTETÉS: Karbantartás előtt vegye ki az akkumulátort.

Karbantartási terv

Karbantartás	Naponta	Hetente	Havi
Tisztítsa meg a gép külső részeit egy száraz törlőkendővel. Ne használjon vizet.	X		
Ellenőrizze, hogy az indító-/leállító gomb megfelelően működik-e, illetve nem sérült-e.	X		
Ellenőrizze, hogy biztonsági szempontból megfelelő-e a kapcsológomb és a kapcsoló-gomb reteszének működése.	X		
Ellenőrizze, hogy az összes vezérlő megfelelően működik és sértetlen-e.	X		
A fogantyúkat tartsa szárazon és tisztán. Győződjön meg arról, hogy a fogantyúkon nincs olaj vagy zsír.	X		
Ellenőrizze, hogy a fűrészlánc burkolata sértetlen-e. Ha a fűrészlánc burkolata sérült, cserélje ki.	X		
Ellenőrizze, hogy a csavarok és anyák szorosan rögzülnek-e.	X		
Ellenőrizze, hogy az akkumulátor kioldógombjai megfelelően működnek-e, és rögzítik-e az akkumulátort a termékben.	X		
Győződjön meg arról, hogy az akkumulátortöltő megfelelően működik.	X		
Ellenőrizze, hogy az akkumulátor sértetlen-e.	X		
Ellenőrizze, hogy az akkumulátor fel van töltve.	X		
Ellenőrizze, hogy az akkumulátortöltő sértetlen-e.	X		
Végezze el a fűrészlánc ellenőrzését.	X		
Élezze meg a fűrészláncot.	X		
Ellenőrizze a fűrészlánc feszességét.	X		
Kenje meg a fűrészláncot.	X		
Győződjön meg arról, hogy a fűrészlánc nem forog a kapcsológomb működtetése nélkül.	X		

Karbantartás	Naponta	Hetente	Havi
Ellenőrizze az összes kábelt, csatlakozót és csatlakozást. Ellenőrizze, hogy nem található-e rajtuk sérülés vagy szennyeződés.		X	
Tisztítsa meg a fűrészlánc burkolatát.		X	
Távolítsa el az esetlegesen kialakult sorjákat a vezetőlemez széleiről.		X	
Végezze el az akkumulátor és a termék közötti csatlakozások ellenőrzését. Végezze el az akkumulátor és az akkumulátortöltő közötti csatlakozás ellenőrzését.			X
Ellenőrizze, hogy az ágvágó sértetlen-e. Ha az ágvágó sérült, cserélje ki.	Az ágvágó minden szervizelését Husqvarna márkakereskedő végezze.		
Ellenőrizze a lánc csillagkerékének kopását.	A lánc csillagkerékét körülbelül 20 üzemóra után cserélje, vagy szükség szerint gyakrabban.		

A vágószerkezet ellenőrzése

- Győződjön meg arról, hogy nincsenek repedések a szegecseken és a szemeken, és hogy egyik szegecs sem laza. Szükség esetén cserélje ki. (ábra 68)
- Győződjön meg arról, hogy a fűrészlánc könnyen hajlítható. Ha a fűrészlánc merev, cserélje le.
- Hasonlítsa össze a láncot egy új láncsal annak megállapításához, hogy a szegecsek és a meghajtószemek elhasználódtak-e.
- Cserélje ki a fűrészláncot, a vágófog leghosszabb része rövidebb, mint 4 mm/0,16 hüvelyk. Emellett akkor is ki kell cserélni a fűrészláncot, ha repedések vannak a vágószemekben. (ábra 69)

A vezetőlemez és a fűrészlánc cseréje

- Fordítsa el a rögzítógombot az óramutató járásával ellentétes irányba, és távolítsa el a védőburkolatot (A). (ábra 70)
- Távolítsa el a vezetőlemez a fűrészláncsal együtt.
- Vegye le a fűrészláncot a vezetőlemeztől.
- Helyezzen egy új fűrészláncot a vezetőlemez vajatába.
- Szerelje fel az új vezetőlemez, hogy a horony (B) a csavarnál (E), a furat pedig (D) a vezetőlemez csapjánál (F) legyen.
- Helyezze a fűrészláncot a csillagkerék köré (G). Ügyeljen arra, hogy a vágófogak ne a csillagkerék (C) felé mutassanak.
- Szerelje fel a védőburkolatot (A), majd fordítsa el a rögzítógombot az óramutató járásával megegyező irányba.
- Szorítsa meg a fűrészláncot. Lásd: *A fűrészlánc feszességének beállítása* 535. oldalon az utasításokért.

A fűrészlánc élezése

A vezetőlemezrel és a fűrészláncsal kapcsolatos tudnivalók



FIGYELMEZTETÉS: A fűrészlánc használata és karbantartása során használjon védőkesztyűt. A nem mozgó fűrészlánc is sérüléseket okozhat.

A kopott vezetőlemez és fűrészláncot a Husqvarna által javasolt vezetőlemez és fűrészlánc kombinációjára cserélje le. Erre azért van szükség, hogy megmaradjanak a termék biztonsági funkciói. Lásd: *Tartozékok* 539. oldalra csere-vezetőlemez és -fűrészláncok általunk ajánlott kombinációiért.

- Vezetőlemez hossza, hüvelyk/cm. A vezetőlemez hosszával és a lánc típusával kapcsolatos adatok általában a vezetőlemez hátsó részén szerepelnek. (ábra 71)
- Láncosztás, hüvelyk. A lánc vezetőszelei közötti távolságnak egyeznie kell a láncvezető végén lévő lánckerék és a meghajtó lánckerék fogai közötti távolsággal. (ábra 72)
- Meghajtószemek száma. A meghajtószemek számát a vezetőlemez típusa határozza meg. (ábra 73)
- A vezetőlemez nyomszélessége, hüvelyk/mm. A vezetőlemez vajatának szélessége ugyanolyan kell, hogy legyen, mint a lánc meghajtószemeinek. (ábra 74)
- A vezetőlemeznek a terméknek megfelelőnek kell lennie. (ábra 75)

- Meghajtószemek szélessége, mm/hüvelyk.

(ábra 76)

A vágószemek élezésével kapcsolatos általános tudnivalók

Ne használjon tompa fűrészláncot. Ha a fűrészlánc tompa, akkor nagyobb nyomást kell kifejteni ahhoz, hogy a vezetőlemez áthaladjon a fán. Ha a fűrészlánc nagyon tompa, akkor nem jön létre faforgács, csak fűrészpor.

Az éles fűrészlánc könnyedén áteszi magát a fán, és a faforgácsok hosszúak és vastagok lesznek.



FIGYELMEZTETÉS: A visszarúgás ereje nagymértékben megnő, ha nem követik az élezésre vonatkozó utasításokat.

Megjegyzés: Lásd: *A vágószemek élezése* 535. oldalon a fűrészlánc élezésével kapcsolatos tudnivalókat.

A vágószemek élezése

1. A vágófogakat hengeres reszelővel és reszelősablonnal élezze meg. (ábra 77)

Megjegyzés: Lásd: *Tartozékok* 539. oldalon a Husqvarna által az Ön fűrészláncához ajánlott reszelőért és reszelősablonért.

2. Helyezze el megfelelő módon a reszelőablont a vágószemen. Lásd a reszelőablomhoz mellékelt utasításokat.
3. A reszelőt a vágófogak belső oldaláról kifelé mozgassa. Csökkentse a nyomást a húzó irányú vágáson. (ábra 78)
4. Távolítsa el az anyagot az összes vágófog egyik oldaláról.
5. Fordítsa meg a terméket, és a másik oldalról is távolítsa el az anyagot.
6. Ügyeljen arra, hogy minden vágófog azonos hosszúságú legyen.

A fűrészlánc feszességének beállítása



FIGYELMEZTETÉS: Ha a feszesség nem megfelelő, a fűrészlánc leugorhat a vezetőlemeztől, ami súlyos sérülést vagy halált okozhat.

A fűrészlánc használat során meghosszabbodik. A fűrészlánc feszességének rendszeres beállítása rendkívül fontos a megfelelő feszesség megtartása érdekében. A termék működtetése előtt ellenőrizze a fűrészlánc feszességét. A lehető legjobban szorítsa meg a fűrészláncot, ugyanakkor ügyeljen arra, hogy kezével szabadon körbe tudja húzni.

Megjegyzés: Minden új láncnak van egy bejáratási ideje. Ezen időszak alatt gyakrabban ellenőrizze a lánc feszességét.

1. A fűrészlánc megfeszítéséhez fordítsa a láncfeszesség-állítót az óramutató járásával megegyező irányba. A lehető legjobban feszítse meg a fűrészláncot. A láncnak fel kell feküdnie a vezetőlemeze. (ábra 79)

Megjegyzés: Nagyobb feszesség eléréséhez fordítsa el a beállítót felfelé (+), kisebb feszültséghez pedig lefelé (-). A fűrészlánc akkor van megfelelően megszorítva, amikor könnyedén elforgatható kézzel, ugyanakkor szorosan ráfekszik a vezetőlemeze.

2. Győződjön meg arról, hogy a lánc kézzel szabadon körbehúzható-e, és hogy nem lóg-e lazán a vezetőlemeztől. (ábra 80)

A vágószerkezet kenése



FIGYELMEZTETÉS:

A vágószerkezet elégtelen kenése láncszakadást okozhat, amely súlyos, sőt életveszélyes sérülésekhez is vezethet.



FIGYELMEZTETÉS: Ne használjon fáradt olajat!

A fáradt olaj az emberekre, a termékre és a környezetre is veszélyt jelent.

Láncolaj

- Olyan láncolajat használjon, amely megfelelőképpen tapad a fűrészláncokhoz. A láncolajnak bármilyen időjárás esetén, például a nyári kánikulában és a téli hidegben is meg kell tartania viszkozitását.
- A Husqvarna láncolaj használatával a láncfűrész élettartamának maximalizálása mellett a környezetet is kímélheti. Amennyiben a Husqvarna láncolaj nem érhető el, használjon hagyományos láncolajat.
- Azon területeken, ahol fűrészláncok kenéséhez használatos olaj nem érhető el, használjon X-Guard BIO láncolajat.
- Ellenőrizze, hogy a fűrészlánc kenése megfelelően működik-e. Töltsen fel fűrészláncolajjal, és szükség esetén vizsgálja meg a lánc kenését.

A vezetőlemez ellenőrzése

1. Ellenőrizze, hogy nincs-e sorja a vezetőlemez széléin. Reszelő segítségével távolítsa el a sorjakat. (ábra 81)
2. Tisztítsa meg a vezetőlemez vajatát. (ábra 82)
3. Ellenőrizze, hogy nem kopott-e a vezetőlemez vajatata. Szükség esetén cserélje ki a vezetőlemezt. (ábra 83)

- Ellenőrizze, hogy nem durva vagy nagyon kopott-e a vezetőlemez csúcsa. (ábra 84)
- Naponta fordítsa meg a vezetőlemezt az élettartama meghosszabbítása érdekében. (ábra 85)

A termék, az akkumulátor és az akkumulátortöltő tisztítása

- Használat után tisztítsa meg a terméket egy száraz ruhával.
- Tisztítsa meg az akkumulátort és az akkumulátortöltőt egy száraz ruhával. Tartsa tisztán az akkumulátorvezető síneket.
- Használat előtt ellenőrizze, hogy az akkumulátor és az akkumulátortöltő csatlakozói tiszták.

- Kefével tisztítsa meg a védőborítás belső felületét.

Az akkumulátor és az akkumulátortöltő ellenőrzése

- Ellenőrizze, hogy az akkumulátoron nem találhatók-e sérülések, például repedések.
- Ellenőrizze, hogy az akkumulátortöltőn nem találhatók-e sérülések, például repedések.
- Ellenőrizze, hogy az akkumulátortöltő csatlakozókábele nem sérült-e, és hogy nincs-e rajta repedés.

Hibaelhárítás

Aspire P5-P4A felhasználói felület

Probléma	Lehetséges hibák	Lehetséges megoldás
Villog az indítást jelző zöld LED.	Alacsony akkumulátorfeszültség.	Töltse fel az akkumulátort.
Villog a piros hibajelző LED.	Túlterhelés.	A vágófelszerelés elakadt. Állítsa le a terméket. Vegye ki az akkumulátort. Tisztítsa meg a vágófelszerelést a nemkívánatos anyagoktól. Lazítsa meg a láncot.
	Hőmérséklet-ingadozás.	Hagyja lehűlni a terméket.
	A kapcsológomb és az indítógomb egyszerre lett megnyomva.	Engedje el a kapcsológombot, és nyomja meg az indítógombot.
A zöld LED és a piros LED felváltva villog.	Az akkumulátor lemerült.	Töltse fel az akkumulátort.
	Az akkumulátor megsérült.	Forduljon a szervizműhelyhez.

Az akkumulátortöltővel kapcsolatos hibák elhárítása

LED az akkumulátortöltőn	Ok	Megoldás
A zöld LED világít, és a piros LED villog.	Az akkumulátor nincs megfelelően behelyezve az akkumulátortöltőbe.	Vegye ki az akkumulátort a töltőből, majd helyezze vissza.
	Az akkumulátor csatlakozói szennyezettek.	Tisztítsa meg az akkumulátorcsatlakozókat.
	A környezeti hőmérséklet túl magas vagy túl alacsony.	Az akkumulátortöltőt 0 °C és +35 °C közötti hőmérsékleten használja.
	Az akkumulátor megsérült.	Cserélje ki az akkumulátort.

LED az akkumulátor-töltőn	Ok	Megoldás
A zöld és a piros LED nem világít.	Az akkumulátortöltő nincs megfelelően csatlakoztatva a hálózati aljzathoz.	Csatlakoztassa az akkumulátortöltőt egy hálózati aljzathoz.
	Hibás hálózati aljzat.	Az akkumulátortöltőt a tipustáblán szereplő feszültségű és frekvenciájú áramforráshoz csatlakoztassa.
	Megsérült az akkumulátortöltő-kábel.	Forduljon egy hivatalos szakszervizhez.
	Megsérült az akkumulátortöltő.	
Egyéb hibák.	Egyéb hibák esetén győződjön meg arról, hogy a termék ki van kapcsolva, vegye ki az akkumulátort, és forduljon egy hivatalos szervizműhelyhez.	

Szállítás és raktározás

Szállítás és raktározás

- A mellékelt lítium-ion akkumulátorokra a veszélyes anyagokra vonatkozó jogszabályok követelményei érvényesek.
- Kereskedelmi szállításnál – harmadik fél és szállítmányozó cégek esetén is – a csomagolásra és címkézésre vonatkozó speciális előírásokat be kell tartani.
- A termék elküldése előtt forduljon egy veszélyes anyagok tekintetében szakképzett személyhez. Tartsa be az összes vonatkozó nemzeti előírást.
- Ha az akkumulátort becsomagolja, a szabadon álló érintkezőket le kell fedni ragasztószalaggal. Szorosan csomagolja be az akkumulátort, hogy az ne mozdulhasson el a csomagoláson belül.
- Tároláshoz vagy szállításhoz távolítsa el az akkumulátort.
- Helyezze az akkumulátort és az akkumulátortöltőt száraz, nedvesség- és fagymentes helyre.
- Ne tartsa az akkumulátort olyan helyen, ahol elektrosztatikus töltés lehet jelen. Ne tartsa az akkumulátort fém dobozban.
- Helyezze az akkumulátort közvetlen napfénytől védett helyre, ahol a hőmérséklet -20 °C (-4 °F) és $+50\text{ °C}$ (122 °F) között van.
- Helyezze az akkumulátortöltőt közvetlen napfénytől védett helyre, ahol a hőmérséklet 5 °C (41 °F) és 45 °C (113 °F) között van.
- Az akkumulátortöltőt csak 0 °C (32 °F) és 35 °C (95 °F) közötti környezeti hőmérséklet mellett használja.
- A terméket olyan helyen tárolja, ahol a környezeti hőmérséklet -40 °C (-40 °F) és 60 °C (140 °F) között van.

- Hosszú ideig való tárolás előtt töltsé fel az akkumulátort 30–50%-ra.
- Az akkumulátortöltőt száraz, zárt helyen tárolja.
- A tárolás során tartsa távol az akkumulátort az akkumulátortöltőtől. Ügyeljen arra, hogy gyermekek és más jogosulatlan személyek ne érhessenek a berendezéshez. A berendezést kulccsal zárható helyen tárolja.
- A hosszú ideig való tárolás előtt tisztítsa meg a terméket, és végezze el annak teljes karbantartását.
- A sérülések és a termék károsodásának elkerülése érdekében szállításkor és tároláskor használja a terméken található szállítási biztosítószerkezetet.
- Szállításkor rögzítse biztosan a terméket.

Az akkumulátor, az akkumulátortöltő és a termék ártalmatlanítása

Az alábbi szimbólum azt jelzi, hogy a termék nem minősül háztartási hulladéknak. Újrahasznosítását egy elektromos és elektronikus berendezések újrahasznosítására szolgáló ponton kell elvégezni. Ez elősegíti a környezetre és a személyekre gyakorolt káros hatások megelőzését.

További információkért forduljon a helyi hatóságokhoz, hulladékártalmatlanítási szolgáltatást végző vállalkozáshoz vagy kereskedőjéhez.

(ábra 23)

Megjegyzés: A szimbólum a terméken vagy annak csomagolásán található.

Műszaki adatok

Műszaki adatok

	Aspire P5-P4A	Aspire PE5-P4A
Motor		
Típus	PMDC 18V	PMDC 18V
Láncsebesség, m/s	4,9	4,9
Tömeg		
Akkumulátor nélkül, kg/lb	1,6/3,5	3,1/6,8
Zajkibocsátás ⁶⁷		
Hangteljesítményszint, dB(A)-ben mérve	88	88
Hangteljesítményszint, garantált, L _{WA} dB(A)	91	90
Zajszintek ⁶⁸		
Hangnyomásszint a felhasználó fülénél, dB(A)	75	74
Rezgésszintek ⁶⁹		
Az ISO 22867 szerint mért rezgésszintek a fogantyúban, m/s²		
Összeszküva, elülső fogantyú/hátsó fogantyú	–	0,5/0,5
Meghosszabbítva, elülső fogantyú/hátsó fogantyú	–	0,3/0,3
Fő fogantyú / segédfoantyú	0,8/0,4	–

Jóváhagyott akkumulátorok

A termék minden **POWER FOR ALL** akkumulátorral használható. A legjobb teljesítmény érdekében

ajánlott legalább 4,0 Ah teljesítményű akkumulátorokat használni.

Akkumulátor	P4A 18-B45	P4A 18-B72
Típus	Lítium-ion	Lítium-ion
Akkumulátor kapacitása, Ah	2,5	4,0
Névleges feszültség, V	18	18
Tömeg, kg	0,35	0,65

⁶⁷ A környezetben a 2000/14/EK sz. EK irányelvvel összhangban hangteljesítményként mért zajkibocsátás (L_{WA}). A garantált és a mért hangteljesítmény közötti különbségnek az az oka, hogy a garantált hangteljesítmény tartalmazza a mérési eredményben lévő ingadozást és az azonos modellű termékek közti eltéréseket is a 2000/14/EK jelű irányelv értelmében.

⁶⁸ Az ekvivalens hangnyomásszintet az ISO 22868 értelmében a különböző hangnyomásszintek időhöz viszonyított összenergiájaként számítják ki, változó munkakörülmények között. Az ekvivalens hangnyomásszint tipikus statisztikai eloszlása 3 dB (A) szórást mutat.

⁶⁹ Az ekvivalens rezgésszintre vonatkozó jelentési adatok az 1,5 m/s² tipikus statisztikus ingadozásával (szórásával) rendelkeznek.

Akkumulátor	P4A 18-B45	P4A 18-B72
Cellák száma (Li-ion)	5	10

Jóváhagyott akkumulátortöltők

Akkumulátortöltő	P4A 18-C70
Bemeneti feszültség, V	Lásd a töltő teljesítményére vonatkozó információt.
Frekvencia, Hz	50–60
Teljesítmény, W	70

Tartozékok

Vezetőlemez és fűrészlánc kombinációk







Az alábbi kombinációk CE-jóváhagyottak.

Vezetőlemez			Fűrészlánc	
Hossz, hüvelyk	Láncosztás, hüvelyk	Méret, mm	Típus	Hossz, meghajtósze-mek száma.
5	1/4"	1,1	SP11G	32

Fűrészlánc reszelése és reszelőszablon

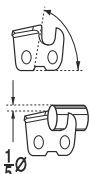
Ha nem tudja, hogy milyen fűrészlánc van az adott terméken, forduljon az illetékes szakszervizhez.

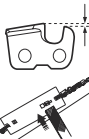
A megfelelő élezési szög eléréséhez használja az ajánlott reszelőszablont. Javasoljuk, hogy minden esetben az ajánlott reszelőszablont használja, így visszaállítható a fűrészlánc élessége.

						
	mm/hüvelyk	1/5"			mm/hüvelyk	
SP11G	3,5/9/64	60°	30°	0°	0,4/0,016	5299371-01

Megfelelőségi nyilatkozat

EU megfeleléségi nyilatkozat

A **Husqvarna AB**, SE-561 82 Huskvarna, Sweden (tel.: +46-36-146500), a saját felelősségére kijelenti, hogy a termék:

Leírás	Akkumulátoros ágvgvó és magassági ágvgvó
Márka	Husqvarna
Típus/modell	Aspire P5-P4A, Aspire PE5-P4A
Megjelölés	2022-as és újabb sorozatszámok

teljes mértékben megfelelnek a következő EU-irányelveknek és szabályozásoknak:

Irányelv/rendelet	Leírás
2006/42/EK	„gépre vonatkozó”
2014/30/EU	„elektromágneses megfeleléségre vonatkozó”
2011/65/EU	„az egyes veszélyes anyagok elektromos és elektronikus berendezésekben való alkalmazásának korlátozására vonatkozó”
2000/14/EK	„környezeti zajkibocsátásra vonatkozó”

valamint hogy az alábbi szabványok és/vagy műszaki előírások kerültek alkalmazásra: EN 62841-1:2015/ A11:2022, EN ISO 11680-1:2021, EN ISO 12100:2010, EN IEC 55014-1:2021, EN IEC 55014-2:2021, EN IEC 63000:2018.



A DEKRA Testing and Certification GmbH, Handwerkstraße 15, 70565 Stuttgart, Germany, 0158 elvégezte az EK szerinti önkéntes bevizsgálást a gépekről szóló irányelv (2006/42/EK) 12. cikkelyének 3b pontjával összhangban. Az EK típusú bevizsgálásra vonatkozó tanúsítvány a következő számot viseli: 4815039.22006.

A 2000/14/EK irányelv V. melléklete szerinti megfeleléségi felmérés elvégezve.

A zajkibocsátásra vonatkozó tájékoztatást illetően tekintse át a következőt: *Műszaki adatok538. oldalon.*

Huskvarna, 2022-06-22

Claes Losdal, K+F menedzser, Husqvarna AB

A műszaki dokumentációk felelőse

Licenc

Copyright © 2012–2020 STMicroelectronics

A garancia nem vonatkozik a normál felhasználásból, a gondatlanságból, a hibás használatból, a jogosulatlan javításból vagy abból eredő hibákra, hogy a szivőkészüléket nem megfelelő feszültségről próbálták használni.

Minden jog fenntartva.

Az újraelosztás és a felhasználás forrás- és bináris formában, módosítással vagy anélkül, a következő feltételek teljesülése esetén engedélyezett:

- A forráskód újraelosztásakor a fenti szerzői jogi közleményt, a feltételek listáját és a következő nyilatkozatot kell megtartani.
- A bináris formában történő újraelosztásoknak a fenti szerzői jogi közleményt, a feltételek jelen listáját és az alábbi nyilatkozatot kell tartalmazniuk a dokumentációban és/vagy a terjesztéssel együtt adott egyéb anyagokban.
- Sem az STMicroelectronics neve, sem a közreműködők neve nem használható a szoftverből származó termékek támogatására vagy népszerűsítésére külön előzetes írásbeli engedély nélkül.

A JELEN SZOFTVERT A SZERZŐI JOGOK TULAJDONOSAI ÉS A HOZZÁJÁRULÓK ADOTT ÁLLAPOTBAN BIZTOSÍTJÁK, ÉS KIZÁRNAK MINDEN KIFEJEZETT VAGY VÉLELMEZETT GARANCIÁT, KORLÁTOZÁS NÉLKÜL IDEÉRTVE A FORGALOMKÉPESSÉGRE ÉS AZ ADOTT CÉLRA VALÓ ALKALMASSÁGRA VONATKOZÓ VÉLELMEZETT GARANCIÁKAT. A SZERZŐI JOGOK TULAJDONOSAI VAGY A KÖZREMŰKÖDŐK SEMMILYEN ESETBEN SEM VISELNEK FELELŐSSÉGET SEMMILYEN KÖZVETLEN, KÖZVETETT, JÁRULÉKOS, KÜLÖNLEGES, ELRETTENTÉSI CÉLT SZOLGÁLÓ VAGY KÖVETKEZMÉNYES KÁROKÉRT (BELEÉRTVE TÖBBEK KÖZÖTT A HELYETTESÍTŐ ÁRUK VAGY SZOLGÁLTATÁSOK BESZERZÉSÉT; A HASZNÁLHATÓSÁG, AZ ADATOK VAGY A NYERESÉG ELVESZTÉSÉT; VAGY AZ ÜZLETI TEVÉKENYSÉG MEGSZAKADÁSÁT IS), ANNAK OKÁTÓL ÉS A FELELŐSSÉG ELMÉLETI ALAPJÁTÓL FÜGGETLENÜL, AKÁR SZERZŐDÉSES, AKÁR OBJEKTÍV FELELŐSSÉGEN ALAPULÓ, AKÁR JOGELLENES KÁROKOZÁS ÉS SZOFTVERNEK A GONDATLANSÁGBÓL ELKÖVETETT ÉS EGYÉB KÁROKOZÁSOKAT IS) TÖRTÉNT, AMELY BÁRMILYEN MÓDON ENNEK A SZOFTVERNEK A HASZNÁLATÁBÓL ERED, MÉG AKKOR IS, HA AZ ILYEN KÁROK LEHETŐSÉGÉRŐL A TÁJÉKOZTATÁS MEGTÖRTÉNT.

Apache 2.0 licenc

Copyright © 2009-2019 Arm Limited. Minden jog fenntartva.

2.0 verzió, 2004. január <http://www.apache.org/licenses/>

A HASZNÁLATRA, MÁSOLÁSRA ÉS TERJESZTÉSRE VONATKOZÓ FELTÉTELEK

1. Meghatározások.

A „**licenc**” a jelen dokumentum 1–9. szakaszában meghatározott használati, másolási és terjesztési feltételeket jelenti. A „**licencadó**” a szerzői jog tulajdonosa vagy a licencet adó szerzői jog tulajdonosa által engedélyezett jogalany. A „**jogi személy**” az eljáró jogalany és minden más olyan jogalany egyesülése, amely az adott jogalanyt ellenőrzi, annak ellenőrzése alatt áll, vagy közös ellenőrzés alatt áll vele. A jelen meghatározás alkalmazásában az „**ellenőrzés**” (i) a közvetlen vagy közvetett jogkör, amely az ilyen jogalany irányítását vagy kezelését szerződés által vagy más módon teszi lehetővé, vagy (ii) a fennálló részvények legalább ötven százalékának (50%) tulajdonjoga, vagy (iii) az ilyen jogalany tényleges tulajdonjoga. Az „**Ön**” (vagy „**Öné**”) a jelen licenc által biztosított engedélyeket gyakorló egyénre vagy jogi személyre vonatkozik. A „**forrás**” forma a módosítások előnyben részesített formáját jelenti, korlátozás nélkül ideértve a szoftver forráskódját, a dokumentáció forrását és a konfigurációs fájlokat is. A „**tárgy**” forma a forrás forma mechanikai átalakításából vagy fordításából eredő bármilyen formát jelenti, beleértve, de nem kizárólagosan a lefordított tárgykódot, a létrehozott dokumentációt és a más adathordozó-típusokba történő konverziókat. A „**munka**” a forrás vagy tárgy formában lévő szerzői mű, amely a licenc keretében áll rendelkezésre, amit a műben szereplő vagy ahhoz csatolt szerzői jogi közlemény jelez (az alábbi függelékben található egy példa erre). A „**származékos művek**” minden olyan – forrás vagy tárgy formában lévő – mű, amely a munkán alapul (vagy abból származik), és amely esetében a szerkesztői módosítások, megjegyzések, kidolgozások vagy egyéb módosítások egésze egy eredeti szerzői művet jelent. E licenc alkalmazásában a származékos művek nem tartalmazhatnak olyan munkákat, amelyek a munka és származékos művek felületeitől elválaszthatók vagy alig kapcsolhatók (vagy köthetők név alapján) hozzájuk. A „**közreműködés**” bármely olyan szerzői mű – beleértve a munka eredeti verzióját és az adott munka vagy származékos művek módosításait vagy kiegészítéseit is –, amelyet a szerzői jog tulajdonosa, illetve egy, a szerzői jog tulajdonosa nevében eljáró magánszemély vagy jogi személy szándékosan nyújt be a licencadónak a munkába való belefoglalás érdekében. E meghatározás alkalmazásában a „**beküldött**” bármilyen, a licencadónak vagy annak képviselőinek küldött elektronikus, szóbeli vagy írásos kommunikáció formáját jelenti, nem kizárólagosan beleértve az elektronikus levelezőlistákon, a forrásgold-ellenőrző rendszereken és a problémakövető rendszereken keresztül történő kommunikációt is, amelyet a licencadó

kezel vagy annak nevében kezelnek a munka megvitatása és javítása céljából, kizárva azonban az olyan kommunikációt, amelyet a szerzői jog tulajdonosa nyilvánvalóan vagy más módon „nem közreműködésként” jelölt meg. A „közreműködő” a licencadó és az a magánszemély vagy jogi személy, akinek nevében a közreműködést a licencadó megkapta, és ezt követően beillesztette a munkába.

2. Szerzői jogi engedély megadása.

A jelen licenc feltételeinek megfelelően minden közreműködő egy állandó, világszerte érvényes, nem kizárólagos, díjmentes, jogdíjmentes, visszavonhatatlan szerzői jogi licenccel biztosít Önnek a munka másolásához, nyilvános megjelenítéséhez, nyilvános végrehajtásához, allicenciába adásához, a munkából való származékos művek készítéséhez, valamint a munka és az effajta származékos művek forrás és tárgy formában történő terjesztéséhez.

3. Szabadalmi engedély megadása.

A jelen licenc feltételeinek megfelelően minden közreműködő örök, világszerte érvényes, nem kizárólagos, díjmentes, jogdíjmentes, visszavonhatatlan (kivéve az ebben a szakaszban meghatározottak szerint) szabadalmi engedélyt ad Önnek a munka készítésére, használatára, értékesítésre, értékesítésére, importálására és egyéb módon történő átadására, amennyiben az ilyen engedély csak azokra a szabadalmi igényekre vonatkozik, amelyeket az ilyen közreműködő engedélyezhet, és amelyeket a közreműködés(ek) önmagukban, vagy a közreműködés(ek) és annak a munkának a kombinációja, amelyhez az ilyen közreműködés(ek) be lettek küldve, szükségszerűen megsért. Ha Ön szabadalmi peres eljárást kezdeményez bármely jogalany ellen (beleértve a peres ellenköveteléseket vagy viszontkereseteket is) azt állítva, hogy a munkába belefoglalt mű vagy közreműködés közvetlen vagy közreműködői szabadalomtorlásnak minősül, akkor az adott munkához a jelen licenc alapján Önnek adott szabadalmi engedélyek az ilyen peres eljárás kezdeményezésének napján megszűnnek.

4. Újraelosztás.

A munka vagy származékos művek példányait másolhatja és terjesztheti tetszőleges eszközön, módosításokkal vagy anélkül, valamint forrás vagy tárgy formájában, feltéve, hogy Ön megfelel az alábbi feltételeknek:

- A munka vagy a származékos művek más címzettjeinek is adnia kell egy példányt a jelen licencből; és
- A módosított fájloknak figyelemfelkeltő megjegyzéseket kell tartalmazniuk arról, hogy Ön módosította a fájlokat; és – meg kell őriznie az Ön által terjesztett származékos művek forrás formájában az összes szerzői jogi, szabadalmi, védjegyre vonatkozó és szerzői jogi közleményt a munka forrás formájából, kivéve

azokat a közleményeket, amelyek nem tartoznak a származékos művek valamely részéhez; valamint

- Ha a munka tartalmaz egy „NOTICE” szövegfájlt a terjesztés részeként, akkor az Ön által terjesztett bármely származékos műnek tartalmaznia kell egy olvasható példányt az ilyen NOTICE fájlban található szerzői jogi közleményekről, kivéve azokat a közleményeket, amelyek nem tartoznak a származékos művek egyik részéhez sem, a következő helyek legalább egyikén: a származékos művek részeként terjesztett NOTICE szövegfájlban belül; a forrás formában vagy dokumentációban, ha mellékelve van a származékos művekhez; illetve a származékos művek által létrehozott megjelenítésen belül, amennyiben és ahol az ilyen harmadik féltől származó közlemények általában megjelennek. A NOTICE fájl tartalma csak tájékoztató jellegű, és nem módosítja a licenccel. Ön saját szerzői jogi közleményt adhat hozzá az Ön által terjesztett származékos művekben a munka NOTICE szövege mellé vagy annak kiegészítéseként, feltéve, hogy az ilyen további szerzői jogi közlemények nem tekinthetők a licenc módosításának. Ön saját szerzői jogi nyilatkozatát hozzáadhatja a módosításaihoz, és további vagy eltérő licencfeltételeket biztosíthat a módosításai használatához, másolásához vagy terjesztéséhez, illetve bármely ilyen származékos mű egészéhez, amennyiben a munkával kapcsolatos Ön általi használat, másolat és terjesztés megfelel a jelen licenc feltételeinek.

5. Hozzájárulások benyújtása.

Hacsak Ön kifejezetten másként nem rendelkezik, az Ön által a licencadónak szándékosan benyújtott közreműködésre a jelen licenc feltételei vonatkoznak, egyéb további feltételek nélkül. A fentiek ellenére semmi sem helyettesítheti vagy módosíthatja a licencadóval az ilyen közreműködésekkel kapcsolatban végrehajtott külön licencszerződés feltételeit.

6. Védjegyek.

A jelen licenc nem ad engedélyt a licencadó kereskedelmi neveinek, védjegyeinek, szolgáltatási védjegyeinek vagy termékneveinek használatára, kivéve, ha ez szükséges a munka eredetének észszerű és szokásos használata melletti leírásához és a NOTICE fájl tartalmának reprodukálásához.

7. A szavatossági felelősség kizárása.

Az alkalmazandó jogszabályok vagy írásbeli megállapodás eltérő rendelkezése hiányában a licencadó részéről a munka terjesztésére (és az egyes közreműködők a közreműködéseikre) ADOTT ÁLLAPOTBAN KERÜL SOR bármilyen kifejezett vagy vélelmezett GARANCIA VAGY FELTÉTEL NÉLKÜL, beleértve, de nem kizárólagosan a JOGCÍMRE, JOGSÉRTÉS HIÁNYÁRA, PIACKÉPESSÉGRE, ILLETVE ADOTT CÉLRA VALÓ ALKALMASSÁGRA vonatkozó garanciákat és feltételeket. Kizárólag Ön

felelős a munka használatára és újraelosztására vonatkozó megfelelés megítéléséért, és vállalja a jelen licenc alapján történő jogosultság gyakorlásával kapcsolatos kockázatokat. 8. A felelősség korlátozása. Semmilyen esetben és semmilyen jogelmélet alapján, legyen szó károkozásról (ideértve a gondatlanságot is), szerződésről vagy más módról, kivéve, ha az alkalmazandó jogszabály előírja (mint például szándékos és súlyos gondatlanság) vagy írásos megegyezés esetén, sem vállal felelősséget egyik közreműködő sem az Önt ért károkra vonatkozóan, beleértve a jelen licencből eredő bármilyen jellegű közvetlen, közvetett, rendkívüli, véletlenszerű vagy következményes károkat is, a munka használatából vagy használatának ellehetetlenülése következtében (korlátozás nélkül ideértve a jó hírnév sérelméből, munkaleállásból, számítógép kieséséből vagy meghibásodásából eredő károkat vagy bármely más kereskedelmi kárt vagy veszteséget), valamint abban az esetben sem, ha az ilyen közreműködő tájékoztatást kapott az effajta károk lehetőségéről.

9. Garancia vagy további felelősség elfogadása.

A munka vagy a származékos művek újraelosztása mellett választhatja, hogy felajánl, és díjat számít fel a támogatási, jótállási, kártérítési vagy egyéb felelősségi kötelezettségek és/vagy a jelen licenccel összhangban lévő jogok elfogadásáért. Az ilyen kötelezettségek elfogadásakor azonban csak saját nevében és kizárólagos felelősségére járhat el, nem pedig bármely más közreműködő nevében, és csak abban az esetben, ha vállalja, hogy kártalanít, megvéd és véttelnek nyilvánít minden egyes közreműködőt bármely felmerülő kötelezettséggel vagy követeléssel szemben az effajta garancia vagy további felelősség elfogadása miatt. A HASZNÁLATI FELTÉTELEK VÉGE

目次

はじめに.....	544	搬送と保管.....	559
安全性.....	546	主要諸元.....	560
Aspire PE5-P4A の組立.....	553	アクセサリ.....	561
Operation(操作).....	553	適合宣言.....	562
メンテナンス.....	555	ライセンス.....	563
トラブルシューティング.....	558		

はじめに

製品の説明

Husqvarna Aspire P5-P4A は、バッテリー式剪定器具です。

Husqvarna Aspire PE5-P4A は、伸縮機能を備えたバッテリー式ポール剪定器具です。

弊社では、皆様の安全と作業の効率性を向上させるため、常に製品の改善に力を入れています。詳しくは、サービス代理店までお問い合わせください。

製品の概要

(図 1)

1. 剪定器具
2. ソーチェンガード
3. ガイドバー
4. 保護カバー用ロックノブ
5. パワートリガーロック (剪定器具)
6. パワートリガー (剪定器具)
7. ユーザーインターフェイス
8. メインハンドル (剪定器具)
9. バッテリー
10. 剪定器具用ロックノブ
11. シャフト
12. 伸縮機構
13. ロックボタン
14. パワートリガー (ポール剪定器具)
15. パワートリガーロック (ポール剪定器具)
16. バッテリーリリースボタン
17. コネクター
18. バッテリー充電器
19. 電源オン / 警告インジケータ
20. 搬送用ガード
21. 取扱説明書
22. 剪定器具、ネジおよびウォールプラグ用フック
23. ポール剪定器具、ネジおよびウォールプラグ用フック
24. Bio チェンオイル
25. 六角レンチ

用途

本製品は、大小の枝を鋸断する機械です。他の作業に本製品を使用しないでください。

クイックガイド

製品の使用方法に関するアドバイスについては、QR コードをスキャンしてください。

(図 27)

製品に表記されるシンボルマーク

(図 2)

警告：本製品の使用は危険を伴います。操作者や付近にいる人が重傷を負う、または死亡するおそれがあります。十分に注意し、本製品を正しく使用してください。

(図 3)

本取扱説明書をよくお読みになり、内容をしっかりと把握したうえで、本製品を使用してください。

(図 4)

Aspire P5-P4A の場合：認可された防護メガネを使用してください。

(図 5)

Aspire PE5-P4A の場合：物が頭上に落下する恐れのある場所では、保護用のヘルメットを使用してください。認可されたイヤマフを使用してください。認可された防護メガネを使用してください。

(図 6)

認可された保護手袋を着用してください。

(図 7)

丈夫で滑りにくいブーツを着用してください。(ポール剪定器具にのみ適用)

(図 8)

直流。

(図 9)

定格電圧、V

(図 10)

雨が当たらないようにしてください。

(図 11)

チェンオイルの補充。

(図 12)	回転方向 (ソーチェン)。	(図 17)	環境に対する騒音レベルは EC 指令と英国の指令および規制、ニューサウスウェールズの法規「Protection of the Environment Operations (Noise Control) Regulation 2017」に準拠しています。本製品の保証音響レベルは、「技術データ」(24 ページ)およびラベルに記載されています 主要諸元 560 ページ。
(図 13)	負傷のおそれがあります。ソーチェンに手を近づけないでください。	(図 18)	本製品や本製品のパッケージは、一般廃棄物ではありません。電気・電子機器のリサイクル業者にリサイクルを依頼してください。
(図 14)	左に回すとノブが緩み、右に回すとノブが締まります。		
(図 15)	本製品は EU 指令適合製品です。		
(図 16)	この製品は該当する UK 規制に準拠しています。		
(図 21)		本製品は絶縁されていません。本製品が高電圧線に接触したり近づいたりすると、致命傷あるいは重傷を負う恐れがあります。電気はアーク放電により地点間をジャンプします。電圧が高いほど電気がジャンプする距離も長くなります。電気はまた、特に濡れている場合、枝やその他物体を通して伝わります。本製品と高圧線間は常に最低 10 m 空け、どんな物体も電圧線に触れないように気をつけてください。この安全距離の内側で作業する必要がある場合は、必ず関係電力会社に連絡して作業前に電力を切るよう依頼してください。 本製品の作業者は、作業中に人や動物が 15 メートル以内に近づかないように注意する必要があります。(ボール剪定器具にのみ適用)	
(図 22)		製造番号は銘板またはレーザー印刷に記載されています。yyyy は製造年、ww は製造された週です。	

注記： 本製品に付いている他のシンボル / 銘板はそれぞれの市場地域に向けた特別な認定条件を示します。

バッテリーやバッテリー充電器のシンボルマーク

- (図 23) 電気・電子機器のリサイクル業者にリサイクルを依頼してください。(ヨーロッパにのみ適用)
- (図 24) バッテリーは POWER FOR ALL システムパートナーの製品でのみ使用してください。
- (図 25) バッテリーは熱 (長時間の直射日光など)、炎、汚れ、水、湿気から保護してください。爆発や短絡の危険性があります。
- (図 26)

- (図 19) バッテリー充電器は屋内でのみ使用、保管してください。

- (図 20) 二重絶縁。

製品の損傷

以下の場合、当社は製品の損傷について責任を負いません。

- 本製品が誤って修理された場合。
- メーカーによるものではない部品、またはメーカーの認可していない部品を使用して本製品を修理した場合。
- メーカーによるものではないアクセサリ、またはメーカーの認可していないアクセサリを本製品に使用した場合。
- 認定サービスセンターまたは認定販売店で本製品が修理されていない場合。

メーカー

Husqvarna AB

Drottninggatan 2, SE-561 82, Huskvarna, Sweden, tel: +46-36-146 500

安全性

安全性の定義

警告、注意、注記は、取扱説明書の特に重要な部分を示しています。



警告： 取扱説明書の指示に従わない場合、使用者が負傷したり、死亡したりするが、あるいは付近の人に損傷を与える危険があることを意味します。



注意： 取扱説明書の指示に従わない場合、製品や他の物品、または隣接するエリアに損傷を与える危険があることを意味します。

注記： 特定の状況で必要とされる詳細情報を提供するために使用されます。

パワーツールの一般的な安全上の警告



警告： 警告および指示はすべて読んでください。警告や指示に従わない場合、感電、火災、あるいは深刻な傷害を招くことがあります。

注記： すべての警告や説明は、以後の参考のために保管してください。警告の「パワーツール」とは、電源で作動する（コード付）パワーツールまたはバッテリー駆動（コードレス）のパワーツールを指します。

作業エリアの安全

- 作業場所を清潔に、照明を明るく保ちます。乱雑な、あるいは暗い場所では、事故が起こりやすくなります。
- 可燃性の液体や気体、塵がある所など、爆発性雰囲気の中でパワーツールを作動させないでください。パワーツールは、塵やガスを発火させる火花を発生させます。
- パワーツールの操作中は子供やそばにいる人たちと十分な距離を置いてください。注意が散漫になると、操作ミスを引き起こす可能性があります。

電気保安

- パワーツールのプラグはコンセントに適合しなければなりません。決してプラグを改造しないでください。アダプタープラグをアースの付いた（接地された）パワーツールとともに使用しないでください。改造されていないプラグおよび型の同じコンセントを使用することで、感電のリスクが低くなります。
- パイプやラジエータ、レンジ、冷蔵庫など、アースの付いた表面または接地された表面に触れないようにしてください。身体がアースまたは接地されると、感電リスクが高くなります。

- パワーツールを雨露や湿潤な環境に曝さないでください。パワーツール内に水が入ると、感電のリスクが高まります。
- コードを本来の目的以外に使用しないでください。コードを持ってパワーツールを移動したり、引っ張ったり、電源を抜いたりすることのないようにしてください。熱やオイル、とがった先端や可動部品にコードを近づけないでください。コードが損傷したり絡まると、感電リスクが高くなります。
- 屋外でパワーツールを操作する場合は、屋外での使用に適した延長コードを使用してください。屋外での使用に適したコードを使用することで、感電の危険性は少なくなります。
- 湿気のある場所でパワーツールを操作せざるを得ない場合は、電源を保護するために漏電遮断器 (GFCI) を使用してください。GFCI の使用は感電の危険性を低減します。

個人の安全

- 危険！電源コードの近くでは操作しないでください。本機は、頭上の電線に接触した場合に感電から保護するように設計されていません。ボール剪定器具のソーチンを使用する前に、頭上の電気配線からの安全な距離について各地域の規制を確認し、操作位置が安全かつ確実であることを確認してください。
- パワーツールを操作するときは、十分に気をつけて慎重に行動し、常識に従ってください。疲れているときや、医薬品およびアルコールの影響が残っている状態でパワーツールを使用しないでください。パワーツールの操作中は、一瞬の不注意が重大な傷害につながる可能性があります。
- 身体保護具を使用してください。常に眼の保護具を着用してください。防塵マスクや滑り止め用の安全靴、ヘルメット、イヤマフを使用すると、負傷の危険性が少なくなります。
- 予期せぬ始動を防止します。電源およびバッテリーパックを接続したり、ツールを拾ったり運ぶ前に、必ずスイッチがオフの位置にあることを確認してください。スイッチに指を置いてパワーツールを運んだり、スイッチが入った状態でパワーツールに圧力をかけると、事故につながります。
- パワーツールをオンにする前に、調整キーとレンチを外してください。パワーツールの回転部品にレンチやキーが取り付けられたままになっていると、怪我の原因となります。
- 無理な体勢で作業しないでください。常に、安定した足場とバランスを保つようにしてください。こうすることで、予期しない事態でもパワーツールを安定した状態に保つことができます。
- 適切な服装を心がけてください。ゆったりした衣服や装身具を身につけないでください。可動部品に髪の毛や衣服、手袋を近づけないでください。ゆったりした衣服や装身具、長髪は可動部品に絡まる恐れがあります。

- 集塵装置の接続用装備が提供されている場合、それらが接続されて正しく使用されているが確認してください。集塵装置を使用すると、塵に関連する危険を回避できます。
- ツールを頻繁に使用することによる慣れで、安全への関心を失ってツールの安全原則を無視することは非常に危険です。不注意により、一瞬で深刻な事故が発生するおそれがあります。
- パワーツールの使用で発生する実際の振動は、公称合成振動値と異なり、ツールの使用方法に依存します。作業者は、自分自身を保護する目的で、実際の使用状況（ツールの電源をオフにする回数および、トリガー動作やアイドル運転の回数など、運転サイクルのあらゆる部分を考慮）における振動暴露予測を基本にした安全対策を確認する必要があります。

パワーツールの使用と手入れ

- パワーツールを無理に使用しないでください。用途に合った正しいパワーツールを使用してください。正しいパワーツールを使用した方が、意図された速度でより良く安全に作業を行えます。
- スイッチが機能しない場合はパワーツールを使用しないでください。スイッチで制御できないパワーツールは危険なため、修理する必要があります。
- 調整やアクセサリの変更を行ったり、パワーツールを保管したりする前に、電源プラグを外し、パワーツールからバッテリーパックを取り外してください。予防的な安全対策を行うことで、誤ってパワーツールを始動させる危険性が少なくなります。
- 使用していないパワーツールは子供の手の届かない所に保管して、パワーツールやこの取扱説明書に詳しくない人間がパワーツールを操作しないように注意してください。慣れないユーザーがパワーツールを扱うと危険です。
- パワーツールのメンテナンスを行ってください。可動部品の誤調整や巻き付き、部品の破損やパワーツールの動作に影響する他の状態がないかどうか確認します。破損している場合は、使用する前にパワーツールを修理してください。ほとんどの事故は、正しいメンテナンスを受けていないパワーツールが原因です。
- 切削工具は研いだ状態で清潔に保ちます。正しくメンテナンスされて研いだ切削工具は、バインドすることも少なく、制御が簡単です。
- パワーツール、アクセサリ、工具ビットなどは、これらの取扱説明書に従って使用し、作業条件および行う作業を考慮してください。意図されていない作業でパワーツールを使用すると、危険な状況を招くことがあります。
- ハンドル部および保持面は乾燥させて、オイルや油が付着しないようにきれいな状態を保ってください。ハンドルと保持面が滑りやすいと、予期しない状況でツールの安全な取り扱いや制御ができません。

バッテリーツールの使用と手入れ

- メーカー指定の充電器のみを使って充電してください。1種類のバッテリーパックのみに適合する充電器は、それ以外のバッテリーパックの充電で使用した場合、火災を起こす恐れがあります。

- 仕様で指定されたバッテリーパックのみでパワーツールを使用してください。それ以外のバッテリーパックを使用すると、怪我や火災を招く危険があります。
- バッテリーパックを使用しないときは、ペーパーリップ、コイン、キー、爪きり、ネジなどの金物、あるいは端子間を短絡するおそれがある他の小さな金物から遠ざけるようにしてください。バッテリー端子の短絡は、火傷や火災を引き起こす恐れがあります。
- 劣悪な環境では、液体がバッテリーから漏れ出すことがあります。そのような場合、液体には触れないようご注意ください。もし万が一誤って触れてしまった場合、水で洗い流してください。液体が目に入ってしまった場合、医師の診察を受けてください。バッテリーから漏れ出した液体は、炎症や火傷を引き起こすことがあります。
- 損傷した、または改造されたバッテリーパックやツールは使用しないでください。損傷した、または改造されたバッテリーは、予測不可能な挙動を起こし、発火や破裂、障害の原因となる可能性があります。
- バッテリーパックやツールを火や高温にさらさないでください。火または 130 °C (266 °F) 以上の温度環境にさらすと爆発する恐れがあります。
- 充電の手順にすべて従い、指示された温度範囲外でバッテリーパックまたはツールを充電しないでください。充電を不適切に行ったり、指定された範囲から外れた温度環境で行ったりした場合、バッテリーの損傷や火災発生危険の増加につながる可能性があります。

サービス

- パワーツールのサービスは、資格のある修理担当者と同じ交換部品を使って行うようにしてください。こうすることで、パワーツールの安全性を維持できます。
- 損傷したバッテリーパックを決して修理しようとしなくてください。バッテリーパックの修理は、製造元または認定サービス代理店しか行えません。

ボール剪定器具に関する安全上の注意 - 個人の安全

- ボール剪定器具の操作中は、体のあらゆる部分をソーチエンから遠ざけるようにしてください。ボール剪定器具を始動する前に、ソーチエンに何も接触していないことを確認してください。ボール剪定器具の操作中は、一瞬の不注意で、ソーチエンによる衣服や身体への巻き込み事故につながる可能性があります。
- ボール剪定器具を持つときは、必ず右手でリアハンドルを、左手でフロントハンドルを握ってください。逆の手でソーチエンを持つと怪我をする危険性が高まるため、この行為は絶対におやめください。
- ボール剪定器具は、ソーチエンが隠れた配線や自身のコードに接触する可能性があるため、絶縁グリップ面だけを掴んでください。ソーチエンが「通電」している配線に接触することで、ボール剪定器具の露出している金属部分が「通電」状態となることがあり、使用者が感電する危険性があります。

- ・ 防護メガネを着用してください。さらに、聴覚、頭、手、脚と足用の身体保護具の着用を推奨します。適切な身体保護具を着用することで、飛び散る破片による怪我やソーチエンの接触事故を軽減できます。
- ・ 常に、安定した足場を確保し、しっかりと水平に固定された安全な足場に立ってチェーンソーを操作するようにしてください。滑りやすい足場や不安定な足場では、バランスを保ち、ポール剪定器具を制御するのが難しくなります。
- ・ 張力がかかった枝を払うときは、スプリングバックに注意してください。木材繊維の張力が解放されたとき、板ばねのようにになっている枝で使用者が直撃を受けたり、ポール剪定器具が制御不能になって飛ばされたりすることがあります。
- ・ 低木や若木を伐採する際は、細心の注意を払ってください。細長い形状のものはポール剪定器具に絡まって、使用者を鞭打つようにぶつかったり、使用者を引っ張ってバランスを崩したりすることがあります。
- ・ 潤滑、チェーンの張力調整、およびパーやチェーンの交換については、指示に従ってください。チェーンの張り具合や潤滑が不適切であると、チェーンが破損したり、キックバックの危険性が増したりする恐れがあります。
- ・ ポール剪定器具のスイッチを切って、体から離れた状態で、フロントハンドルを持って運んでください。ポール剪定器具の輸送や保管を行う際は、ガイドパーカバーを必ず取り付けてください。ポール剪定器具を正しく取り扱うことで、動いているソーチエンとの不用意な接触の危険性を減らすことができます。
- ・ 樹木や材木のみを切断してください。意図されていない用途にポール剪定器具を使用しないでください。例えば、金属、プラスチック、石材、その他木材以外の建材の切断には、ポール剪定器具を使用しないでください。意図されていない用途にポール剪定器具を使用すると、危険な状況が発生することがあります。
- ・ ハンドル部は乾燥させて、オイルや油が付着しないようにきれいな状態を保ってください。油類が付着したハンドルは滑りやすく、コントロールし難くなります。
- ・ リスクについて理解し、リスクを回避する方法を理解してから、伐倒を行ってください。伐倒作業時は、作業者や近くにいる人が重傷を負うおそれがあります。
- ・ このポール剪定器具は、伐倒用ではありません。意図された用途以外にポール剪定器具を使用すると、作業者や近くにいる人が重傷を負うおそれがあります。
- ・ 最初のうちは、木を鋸断台や架台に載せて切ることを推奨します。

ポール剪定器具に関する一般的な安全上の警告

詰まりを取り除く場合や、ポール剪定器具の保管または整備を行う場合は、手順を守ってください。スイッチがオフになっていて、バッテリーパックが取り外されていることを確認します。詰まった物質を取り除く際、また

は整備作業中に、ポール剪定器具が予期せず作動すると、重大な人的傷害につながるおそれがあります。

一般的な安全注意事項



警告： 本製品を使用する前に、以下の警告指示をお読みください。

- ・ 本製品が誤って始動しないように、本製品を使用しない時はバッテリーを取り外してください。
- ・ 本製品は、慎重かつ適切に使用しないと、危険な道具となります。本製品により、作業者や付近にいる人が重傷を負う、または死亡するおそれがあります。
- ・ 本製品が初期仕様から変更された場合は、本製品を使用しないでください。メーカーからの承認を受けずに本製品の部品を交換しないでください。メーカーが認可した部品のみを使用してください。誤ってメンテナンスすると、負傷または死亡に至る可能性があります。
- ・ 使用前に本製品を点検してください。参照：本製品の安全装置 550 ページおよび メンテナンス 555 ページ。損傷した製品や正しく動作しない製品は使用しないでください。この取扱説明書の内容に従って、安全点検、メンテナンス、サービスを行ってください。
- ・ 子供が本製品で遊ばないように、監視する必要があります。子供、または本製品やバッテリーの扱いに不慣れな人が本製品を使用しないようにしてください。地域の法律によっては、作業者の年齢制限が設けられている場合があります。
- ・ 本製品は鍵のかかる場所に保管して、子供や許可を得ていない人が近づけないようにしてください。
- ・ 本製品は子供の手の届かない場所に保管してください。
- ・ いかなる理由であれ、製造者の承認を得ることなく本製品の設計に変更を加えないでください。常に純正の部品をお使いください。不認可の設計変更や付属品は、使用者や付近にいる人の重傷や致命傷の原因となることがあります。

注記： 使用には、国や地方の法令により、規制が課せられる場合があります。所定の規制に従ってください。

操作のための安全注意事項



警告： 本製品を使用する前に、以下の警告指示を読み、その内容に従ってください。

- ・ 作業中に、人や動物が 15 m (50 フィート) 以内に近づかないよう注意してください。複数の作業者が同じ区域で作業している場合、安全距離は 15 m 以上です。それより近いと、重傷を負うおそれがあります。誰かが近づいたら、すぐに本製品を停止してください。本製品を持って向きを変えるときは、まず後ろを確認して、安全距離内に誰もいないように徹底してください。

- 濃い霧や豪雨、強風、厳寒など気象条件の悪いときは、本製品を使用しないでください。また、気温が極めて高いときは、本製品がオーバーヒートすることがあります。悪天候下で作業をすると疲労するばかりでなく、地面の凍結、予期しない方向への伐倒などのリスクが増加するおそれがあります。
- 本製品を子供に使用させたり、本製品の付近に子供を近づけたりしないでください。本製品は簡単に始動できます。十分に監視していないと、子供が動かしてしまふ可能性があります。重大な身体的傷害を引き起こす危険があります。本製品が十分な監視下でない場合は、バッテリーを外してください。
- 人、動物、その他の物体が本製品の操作を妨げたり、カッティングアタッチメントに触れたり、カッティングアタッチメントによりはじかれた物体に接触したりしないようにしてください。
- イヤマフを着用している間は、警告信号や叫び声に気を付けてください。エンジンが停止したら、速やかにイヤマフを外してください。
- 循環器系の弱い人が振動を長期間受け続けると、循環器障害や神経障害を起こすことがあります。過度の振動を受け続けたために症状が現れた場合は、医師の診断を受けてください。症状にはしびれ、感覚麻痺、ビリビリ感、刺痛、痛み、脱力感、皮膚の色や状態の変化などがあります。これらの症状は通常、指や手の甲、手首に現れます。
- 認可されたガードを取り付けていないカッティングアタッチメントは絶対に使用しないでください。間違ったガードや故障したガードを取り付けると、重傷事故の原因となる恐れがあります。
- 本製品に対してなんらかの作業を行う場合は、必ず本製品を停止してバッテリーを取り外し、カッティング装置が完全に停止していることを確認してから作業してください。目立ての指示に従わないと、キックバックの危険性が増します。
- どうしていいかわからない状況になった場合は、専門家に問い合わせてください。販売店またはサービスワークショップに連絡してください。技能的に難しいと思える操作は行わないでください。
- 技能的に難しいと思える操作は行わないでください。
- 疲労時や飲酒後、視野・判断力・動作に影響を及ぼすような医薬品を服用したときは、絶対に本製品を使用しないでください。
- 本製品は、ガイドバー先端が固定物に接触した際に激しく横に振られることがあります。これをキックバックと呼びます。キックバックが起きると、本製品や作業者がどの方向に行くかわからないほど激しく振られ、本機のコントロールを失う可能性があります。ガイドバー先端での刈り取りを避けてください。
- 事故のときに助けを求めることができない状況で、本製品を使用してはいけません。
- バランスを保ち、しっかりした足場を確保してください。身体の動きが自由に取れ、足場が良いことを確認してください。とつさに身をかわさなければならぬ場合に邪魔になる物(木の根、岩、枝、溝など)が周囲にないか確認してください。斜面で作業する場合は、特に注意してください。

- 張力のある枝や木を切るときは、最大の注意を払ってください。張力のある枝や木は、切る前や切った後に突然元の自然状態に戻ることがあります。正しい姿勢でチェーンソーを保持しなかつたり、不適切な場所で作業を行ったりすると、使用者やチェーンソーが木にぶつかり、コントロールを失う原因になります。このような状態は深刻な事故につながります。
- ハーネスを使用して、本製品の重量を支え、取り扱いを容易にします。
- Aspire P5-P4A の場合：左右いずれかの手で本製品を保持します。手や身体をソーチェンに近づけないようにしてください。

(図 28)

- Aspire PE5-P4A の場合：本製品は常に両手で持ってください。本製品は身体の右側に保持してください。

(図 29)

- 製品から不要な物を取り除く前に、モーターを停止し、ソーチェンが回転しないようにしてください。
- 本製品を停止してから別のエリアに移動してください。どんなに近くでも、本製品を運搬または移動する際は、搬送用ガードを取り付けてください。
- 本品を作動したままにする場合は、必ずよく見える場所に置いてください。
- 本製品を -10 °C 以下で使用する場合は、作業前に本製品およびバッテリーを最低 24 時間暖かい場所に置いておく必要があります。
- 決して切断する枝の真下に立たないでください。重傷、あるいは致命傷を負う恐れがあります。
- 頭上に電線のある付近で作業するときは、適用できる安全対策をとってください。
- 本製品は絶縁されていません。本製品が高電圧線に接触したり近づいたりすると、重傷あるいは致命傷を負う恐れがあります。電気はアーク放電により地点間をジャンプします。電圧が高いほど電気がジャンプする距離も長くなります。電気はまた、特に濡れている場合、枝やその他物体を通して伝わります。本製品と高電圧線間は常に最低 10 m 空け、どんな物でも電圧線に触れないように気をつけてください。この安全距離の内側で作業する必要がある場合は、必ず関係電力会社に連絡して作業前に電力を切るよう依頼してください。
- 刃先の鈍ったソーチェンを使用すると事故の危険性が高まります。

使用者の身体保護具



警告： 本製品を使用する前に、以下の警告指示をお読みください。

- 本製品を使用するときは、常に、認可された身体保護具を着用してください。身体保護具で怪我を完全に防止できるわけではありませんが、万が一事故が起こった場合、負傷の度合いを軽減することができます。適切な保護具の選択については、販売店にご相談ください。

- 物体が落下する可能性がある場合は、ヘルメットを着用してください。

(図 30)

- 認可されたイヤマフを使用してください。

(図 31)

- 認可された防護メガネを使用してください。バイザーを使用する場合は、認可された防護ゴーグルも使用する必要があります。認可された防護メガネは、米国の ANSI Z87.1 規格または EU 諸国の EN 166 に適合していなければなりません。

(図 32)

- カッティング装置の取り付け、点検、清掃を行う場合は、必要に応じて保護グローブを着用してください。

(図 33)

- プロテクティブブーツまたは滑りにくい靴底のある靴を使用してください。

(図 34)

- チェンソー用保護ズボンを着用してください。
- 丈夫な素材でできた服を着用してください。常に厚手の長いズボンと長袖を着用してください。小枝や枝が引っかかるようなゆったりした衣服は身につけないでください。宝飾品、半ズボン、オープンシューズを着用したり、はだして作業したりしないでください。安全のため、髪の毛は肩よりも上にまとめてください。
- 救急器具を近くに準備するようにしてください。

(図 35)

本製品の安全装置



警告： 本製品を使用する前に、以下の警告指示をお読みください。

この項では、本製品の安全機能とその目的、本機の正しい動作を確保するための点検とメンテナンスの方法について説明します。本製品の部品の位置については、*製品の概要 544 ページ*を参照してください。

本製品のメンテナンスを適切に行わなかったり、専門技術者が整備・修理を行わなかったりすると、本製品の寿命が短くなり、事故発生の危険性が増します。詳しくは、お近くのサービス代理店にお問い合わせください。



警告： 安全装置が損傷している製品は決して使用しないでください。本項目の記載に従って、本製品の安全装置の点検、メンテナンスを行ってください。お持ちの製品がこれらの点検項目を一点でも満たさない場合は、お近くのサービス代理店に修理を依頼してください。



注意： 本機に関するすべてのサービス、修理には、特別な研修が必須です。本機の安全装置には、特に研修が必要です。本取扱説明書の点検に基づき、本機に不具合が見つ

った場合は、サービス代理店に連絡してください。弊社の製品を購入されると、専門的な修理とサービスの提供も保証されます。本機を販売した小売店がサービス代理店ではない場合、最寄りのサービス代理店の住所を小売店にお尋ねください。

ユーザーインターフェイス Aspire P5-P4A のチェック

緑色の LED (A) は充電状態を示します。緑色の LED は、製品がオンであることも示します。

- ON/OFF ボタン (B) を押し続けます。(図 36)
 - 製品に電源が入っていると緑色の LED (A) が点灯します。
 - 製品の電源が切れていると緑色の LED (A) が消灯します。
- 参照：*トラブルシューティング 558 ページ* 警告インジケータ (C) が点滅している場合。

パワートリガーロックの点検

パワートリガーロックにより、偶発的な操作を防ぎます。ハンドルから手を放すと、パワートリガーとパワートリガーロックは元の位置に戻ります。

- Aspire PE5-P4A の場合：ロックボタンを前方に押しします。(図 37)
- パワートリガーロックが初期位置にあるときに、パワートリガーがロックされていることを確認します。
 - Aspire P5-P4A の場合：(図 38)
 - Aspire PE5-P4A の場合：(図 39)
- パワートリガーロックを一方の側に押してから、反対側に押しします。パワートリガーロックが元の位置に戻ることを確認します。
 - Aspire P5-P4A の場合：(図 40)
 - Aspire PE5-P4A の場合：(図 41)
- パワートリガーとパワートリガーロックがスムーズに動き、リターンスプリングが正しく作動することを確認します。
 - Aspire P5-P4A の場合：(図 42)
 - Aspire PE5-P4A の場合：(図 43)
- 本製品を始動します(「操作」(15 ページ)を参照) *Operation (操作) 553 ページ*。
- 最高速度で使用します。
- パワートリガーを放し、ソーチェンが完全に停止することを確認します。

カッティング装置の安全注意事項



警告： 本製品を使用する前に、以下の警告指示をお読みください。

- 認可されたガイドバー / ソーチェンの組み合わせと目立て装置のみを使用してください。参照：*メンテナンス 555 ページ* 詳細については。

- ソーチエンを使用したりメンテナンスを実施したりするときは、保護グローブを着用してください。動いていないソーチエンでも怪我をする場合があります。
- 刃の目立てを正しく行ってください。指示に従って、推奨された目立てゲージをご使用ください。破損している、または誤って目立てされたソーチエンを使用すると事故の危険性が高まります。

(図 44)

- デブスゲージの設定を正しく守ってください。指示に従い、推奨されているデブスゲージの設定を使用してください。デブスゲージの設定が大きすぎると、キックバックの危険性が高まります。

(図 45)

- ソーチエンに適切な張りがあることを確認します。ソーチエンがガイドバーにしっかり取り付けられていないと、ソーチエンが外れる場合があります。ソーチエンを正しく張らないと、ガイドバー、ソーチエン、およびドライブスプロケットの摩耗が早まります。参照： *アクセサリー 561* ページ。

(図 46)

- カutting装置を定期的にメンテナンスして、適切に注油してください。作業の前にソーチエンに注油してください。ソーチエンが正しく注油されていないと、ガイドバー、ソーチエン、およびドライブスプロケットの摩耗が早まります。

(図 47)

バッテリーの安全



警告： 安全および一般的な注意事項をすべて読んでください。安全および一般的な注意事項に従わない場合、感電、火災、あるいは深刻な傷害に至る場合があります。すべての安全に関する情報と一般的な注意事項は、後で参照できるように保管しておいてください。

- この安全上の注意事項は、POWER FOR ALL システム用 18 V リチウムイオン充電式バッテリーにのみ適用されます。
- 充電式バッテリーは POWER FOR ALL システムパートナーの製品でのみ使用してください。POWER FOR ALL のラベルが貼付されている 18 V 充電式バッテリーは、次の製品と完全に互換性があります。
 - 18 V POWER FOR ALL バッテリーシステムのすべての製品。
 - POWER FOR ALL システムパートナーの 18 V 製品。
- お使いの製品の取扱説明書に記載されているバッテリーの推奨事項に従ってください。この方法により、充電式バッテリーと製品を安全に操作でき、充電式バッテリーを危険な過負荷から保護できます。
- バッテリーを充電する場合は、製造元または POWER FOR ALL システムパートナーが推奨する充電器のみを使用してください。1 種類のバッテリーのみに適合する充電器では、異なる種類のバッテ

リーを使用した場合、火災が発生するおそれがあります。

- **バッテリーは一定レベル充電された状態で提供されます。** バッテリー容量を最大限に活用するには、最初にバッテリーツールを使用する前に、充電器でバッテリーをフル充電してください。
- **バッテリーパックは子供が近づけない場所に保管してください。**
- **バッテリーは開けないでください。** 短絡する危険があります。
- **バッテリーが損傷していたり、バッテリーを不適切に使用したりすると、蒸気が発生する場合があります。** バッテリーが発火または爆発するおそれがあります。換気の良い場所で作業してください。気分が悪くなった場合は医師の診察を受けてください。蒸気を吸い込むと呼吸器系に痛みを感じる場合があります。
- **誤って使用した場合、またはバッテリーが損傷した場合、バッテリーから可燃性の液体が漏れ出す場合があります。** この液体に触れないでください。誤って触れてしまった場合は、水で洗い流してください。液体が目に入った場合は、医師の診察を受けてください。バッテリーから漏れ出した液体は、炎症や火傷を引き起こすことがあります。
- **バッテリーが損傷している場合、液体が漏れ、製品が液体で覆われる可能性があります。** 液体がかかった部品を確認してください。これらの部品は洗浄するか、必要に応じて交換してください。
- **バッテリーパックを短絡させないでください。** バッテリーパックを使用しないときは、ペーパークリップ、コイン、キー、爪ぎり、ネジなどの金物、あるいは端子間を短絡するおそれがある他の小さな金物から遠ざけるようにしてください。バッテリー端子の短絡は、火傷や火災を引き起こす恐れがあります。
- **バッテリーは、釘やドライバーなどの鋭利な物により、または外部から強い力を受けることで、損傷する可能性があります。** 内部短絡が発生し、バッテリーが発火、発煙、爆発、または過熱する可能性があります。
- **損傷したバッテリーパックを決して修理しようとししないでください。** バッテリーパックの修理は、製造元または認定サービス代理店しか行えません。
- **バッテリーは熱（長時間の直射日光）、炎、汚れ、水、湿気などから保護してください。** 爆発や短絡の危険性があります。
- **周囲温度が -5°C - 40°C の場合にのみ本製品にバッテリーを使用してください。**
- **バッテリーは、周囲温度 -20°C - 50°C の範囲内でのみ保管してください。** 例えば、夏場にバッテリーを車内に放置しないでください。温度が 0°C 未満の場合、一部のデバイスでは電源が喪失する可能性があります。
- **バッテリーは、周囲温度 0°C - +35°C の範囲内でのみ充電してください。** この温度範囲外で充電すると、バッテリーが損傷し、火災の危険が生じるおそれがあります。

バッテリー充電器の安全性



警告：安全および一般的な注意事項をすべて読んでください。安全および一般的な注意事項に従わない場合、感電、火災、あるいは深刻な傷害に至る場合があります。これらの注意事項は安全な場所に保管してください。充電器は、すべての機能を完全に評価して制限なく実行できる場合、または対応する取扱説明書を受け取った場合のみ使用してください。

- この充電器は、お子様や、身体面、感覚面、精神面で制限のある方、経験や知識のない方による使用を想定していません。8歳以上のお子様や、身体面、感覚面、精神面で制限のある方、経験や知識のない方でも、使用者の安全に責任を負う人から充電器の安全操作について監督または指導を受け、関連する危険を理解した場合には、この充電器を使用できます。そうしないと、操作ミスや負傷のリスクが生じます。
- 使用中、清掃中、およびメンテナンス中は子供が近づかないようにしてください。子供が充電器に触れないようにしてください。
- 容量 1.5 Ah 以上の 18 V POWER FOR ALL システムバッテリーのみを充電してください。バッテリー電圧は、充電器のバッテリー充電電圧と一致する必要があります。充電式以外のバッテリーは充電しないでください。充電すると、火災や爆発するおそれがあります。
- 充電器は必ず密閉された場所で使用してください。充電器を湿潤環境にさらさないでください。パワーツール内に水が入ると、感電のリスクが高まります。
- 充電器は清潔に保ってください。埃により感電する危険があります。
- 充電器、ケーブル、プラグは、使用前に必ず確認してください。損傷がある場合は、充電器の使用を中止してください。充電器を開けないでください。純正の交換部品のみを使用する Husqvarna または認定アフターセールスサービスセンターに修理を依頼してください。充電器、ケーブル、プラグが損傷すると、感電の危険性が高まります。
- 充電器は、容易に発火する表面（紙、繊維など）や引火性の環境で使用しないでください。作動中に充電器が過熱すると、火災が発生する可能性があります。
- 充電器の通風孔が塞がれないようにしてください。充電器が過熱し、正常に機能しなくなる可能性があります。
- メーカー指定の充電器のみを使って充電してください。1種類のバッテリーパックのみに適合する充電器は、それ以外のバッテリーパックの充電で使用した場合、火災を起こす恐れがあります。

- バッテリーが損傷していたり、バッテリーを不適切に使用したりすると、蒸気が発生する場合もあります。換気の良い場所で作業してください。気分が悪くなった場合は医師の診察を受けてください。蒸気を吸い込むと呼吸器系に痛みを感じる場合があります。
- 劣悪な環境では、液体がバッテリーから漏れ出すことがあります。この液体に触れないでください。誤って触れてしまった場合は、水で洗い流してください。液体が目に入った場合は、医師の診察を受けてください。バッテリーから漏れ出した液体は、炎症や火傷を引き起こすことがあります。
- 製品は英国でのみ販売されています。本製品には、内部ヒューズ付き BS 1363/A 認証電気プラグが装備されています（ASTA は BS 1362 を承認）。プラグがコンセントに適合しない場合は、認定カスタマーサービス担当者がプラグを切断し、適切なプラグを所定の場所に取り付ける必要があります。交換用プラグのヒューズ定格は、元のプラグと同じ必要があります。破損したプラグは、感電を防ぐために廃棄してください。また、コンセント以外には絶対に差し込まないでください。

メンテナンスのための安全注意事項



警告：本製品のメンテナンスを行う前に、以下の警告指示を読んでください。

- メンテナンス、その他の点検、または製品の組み立てを行う前に、バッテリーを取り外してください。
- 作業者は本取扱説明書に記載されているメンテナンスとサービスだけを実施してください。メンテナンスおよびさまざまなサービスについては、サービス代理店にお問い合わせください。
- バッテリーまたはバッテリー充電器を水分を含んだ布で拭いたり、水で洗浄したりしないでください。強い洗剤を使用すると、プラスチックの部品が損傷する場合があります。
- メンテナンスを実施しないと、製品の寿命が短くなり、事故の危険性が増します。
- 特に本製品の安全装置については、すべての整備と修理の作業に特殊な訓練が必要です。メンテナンスを実施した後、この取扱説明書の点検項目の中に不合格の項目があった場合は、サービス代理店にお問い合わせください。当社は、お客様の製品のために、プロフェッショナルな修理と整備を提供することを保証します。
- 純正の交換部品のみを使用してください。

Aspire PE5-P4A の組立

はじめに



警告： 本製品を組み立てる前に、安全に関する章を読んで理解してください。

剪定器具の伸縮シャフトへの取り付け方法

1. 剪定器具 (A) を伸縮シャフト (B) に取り付けます。剪定器具は伸縮シャフトのホルダーに簡単にはまりません。はまらない場合は、正しく取り付けられていません。(図 48)
2. ノブ (C) を締め込みます。

注記： 剪定器具を伸縮シャフトに取り付けると、剪定器具のユーザーインターフェイスが切断されます。

伸縮シャフトの長さの調整方法

1. シャフト (A) のネジハンドルを緩めます。(図 49)
2. シャフトが快適な長さになるように調整します。
3. ネジハンドル (B) を締め付けます。

フックの壁への取り付け方法

- フックは屋内に設置します。

- フックに直射日光が当たらないようにして、周囲温度は -10°C ~ 70°C にしてください。
- フックを乾式壁、木またはコンクリートの壁に取り付けます。



注意： 壁が少なくとも 30 kg の負荷を保持できることを確認してください。

- 3 本のネジで壁にフックを取り付けます。必要に応じて、ウォールプラグ (B) を使用します。



注意： ネジが壁のタイプに適していることを確認してください。

a) Aspire P5-P4A の場合：(図 50)

b) Aspire PE5-P4A の場合：(図 51)

- 製品の保管に使用できるアクセサリについての情報は、Husqvarna サービス担当者に連絡してください。

本製品をフックに掛ける

- 図に示すように、剪定器具をフックに掛けます。(図 52)
- 図に示すように、ボールをフックに掛けます。(図 53)

Operation (操作)

製品使用前の機能チェック

1. エアインテークに汚れや損傷がないか点検します。ブラシで、本製品から埃や不要物を取り除きます。
2. すべてのナットとネジを締め込みます。
3. 剪定器具が正しく取り付けられていることを確認します。
4. 剪定器具にヒビなどの損傷がないか調べます。損傷がある場合は剪定器具を交換します。
5. カバーが正しく取り付けられており、損傷がないことを確認します。
6. 製品が正常に作動することを確認します。

バッテリー



警告： バッテリーを使用する前に、安全に関する章をお読みになり、内容を理解してください。バッテリーおよびバッテリー充電器の取扱説明書もお読みになり、内容を理解してください。

バッテリーとバッテリー充電器を適切な周辺温度の場所に保管します。

	周囲温度
製品のバッテリーの動作	-5°C - 40°C
バッテリーの充電	0°C - 35°C

バッテリーの充電

初めて使用する前に、バッテリーを充電してください。

注記： 充電は、バッテリー温度が許容充電温度範囲 (0°C - 35°C) 内のときのみ行えます。

1. バッテリー充電器用電源コードを、接地されている主電源に接続します。



注意： 主電源の電圧と周波数が正しいことを確認してください。

2. バッテリーをバッテリー充電器に取り付けます。バッテリーが充電器に接続されると、緑色の LED が点滅します。(図 54)

3. バッテリー充電器の緑色の LED が点灯している場合、バッテリーは完全に充電されています。バッテリーを最大 24 時間充電します。
4. バッテリー充電器を主電源から外します。



注意：電源コードを引っ張らないでください。

5. バッテリー充電器からバッテリーを外します。

バッテリー充電器のバッテリーステータス LED

バッテリー充電器の赤色の LED (A) と緑色の LED (B) は、バッテリーステータスを示します。参照：バッテリーの充電 553 ページ。

(図 55)

LED	バッテリーステータス
緑色の LED がすばやく点滅	バッテリーは充電中です。
緑色の LED がゆっくりと点滅	バッテリーは 80 % 充電済みです。
緑色の LED が点灯	バッテリーの充電が完了しています。
赤色の LED が点灯	参照：バッテリー充電器のトラブルシューティング 559 ページ。
赤色の LED がすばやく点滅	参照：バッテリー充電器のトラブルシューティング 559 ページ。

製品のバッテリーステータス LED

製品にバッテリーを取り付けると、製品の LED によりバッテリーステータスが示されます。

(図 56)

LED	バッテリーステータス
LED 1、2、3 が点灯	フル充電済みです。
LED 1、2 が点灯	十分に充電されました
LED 1 が点灯	バッテリー残量が低下しています。
LED 1 が点滅	バッテリーは空です。バッテリーステータスインジケータが点滅バッテリーを充電してください。参照：バッテリーの充電 553 ページ。

バッテリーの取り付け方法



警告：本製品では、POWER FOR ALL システムの P4A 18 V リチウムイオン電池のみを使用してください。

1. バッテリーがフル充電されていることを確認してください。
2. バッテリーを本製品のバッテリーホルダーに入れます。バッテリーは簡単にホルダーにはまりません。はまらない場合は、正しく取り付けられていません。
 - a) Aspire P5-P4A の場合：(図 57)
 - b) Aspire PE5-P4A の場合：(図 58)
3. バッテリーをバッテリーホルダーにしっかりと押し込みます。バッテリーがロックされると、カチッという音がします。
4. ラッチが所定の位置で正しくロックされていることを確認します。

本製品の始動方法 Aspire P5-P4A

1. ユーザーインターフェイス (A) の ON/OFF ボタンを押します。LED ライトが点灯します。(図 59)
2. パワートリガーロック (B) を左側または右側から押し、パワートリガー (C) を保持します。

本製品の始動方法 Aspire PE5-P4A

1. ロックボタンを前方に押します。(図 37)
2. パワートリガーロック (A) を左側または右側から押し、パワートリガー (B) を保持します。(図 60)

枝をカットする方法



警告：頭上に電線のある付近で作業するときは、細心の注意を払ってください。伐倒された枝が短絡を引き起こすことがあります。

- 可能な限り、枝に対して適切な角度で伐採できる位置に立ってください。(図 61)
- 伐倒位置を制御できるように、大きい枝は分けて伐採してください。倒れた枝が地面に当たって作業者の方向にはねてくることもありますので注意してください。(図 62)
- 枝の付け根のこぶは決して切断しないでください。癒合を遅らせ、かびの繁殖リスクが高まります。(図 63)
- 切断中の補助としてカッティングヘッドの基部にストッパーを使用してください。これによりカッティングアタッチメントが枝で跳ね上がるのを防ぎます。(図 64)
- 枝の下側に最初に切りつけてから枝を切断してください。樹皮が裂けると癒合が遅れ、木の永久的損傷につながるため、この手順によりこれを防ぎます。刃がひっかからないよう、枝の厚みの 1/3 より深くならないように切りつけます。刃がひっかからないよう、チェーンを引き抜く際はチェーンを動かし続けます。(図 65)

- ・ 枝、石、木によって妨害されないう作業できるようしっかりと足場を固めます。



警告： カuttingアタッチメント全体が見えないときは決してパワートリガーをオンにしないでください。

本製品の停止方法 Aspire P5-P4A

1. フロントトリガーを解放します。
2. ユーザーインターフェイスの ON/OFF ボタンを押します。LED ライトが消灯します。

3. リリースボタンを押して、バッテリーを引き出します。(図 66)

本製品の停止方法 Aspire PE5-P4A

1. フロントトリガーを解放します。
2. パワートリガーロックのロックボタンを後方に押し、本製品をロックします。
3. バッテリーリリースボタンを押して、バッテリーを引き出します。(図 67)
4. 必要に応じて、本製品から伸縮シャフトを取り外します。

メンテナンス

はじめに



警告： 本製品のメンテナンスを実行する前に、安全に関する章を読んで理解してください。



警告： 本製品のメンテナンスを実行する前にバッテリーを外してください。

メンテナンスのスケジュール

メンテナンス	毎日	毎週	毎月
乾いた布で製品外側の部品を清掃してください。水は使わないでください。	X		
スタート / ストップボタンが正しく動作し、損傷がないことを確認します。	X		
パワートリガーとパワートリガーのロック機能が、安全面から見て正しく作動することを確認します。	X		
すべてのコントロールが正しく動作し、損傷がないことを確認します。	X		
ハンドルは乾いて清潔な状態に保ってください。ハンドルにオイルやグリスが付着していないか確認します。	X		
ソーチェンカバーに損傷がないか確認します。損傷している場合はソーチェンカバーを交換します。	X		
ネジとナットが確実に締められていることを確認します。	X		
バッテリーのバッテリーリリースボタンが正常に作動し、本製品にバッテリーをロックしていることを確認します。	X		
バッテリー充電器が正しく動作することを確認してください。	X		
バッテリーに損傷がないことを確認してください。	X		
バッテリーが充電されていることを確認してください。	X		

メンテナンス	毎日	毎週	毎月
バッテリー充電器に損傷がないことを確認してください。	X		
ソーチェンを点検します。	X		
ソーチェンを目立てします。	X		
ソーチェンの張りを点検します。	X		
ソーチェンに注油します。	X		
パワートリガーを操作しない限りソーチェンが回転しないことを確認してください。	X		
すべてのケーブル、カップリング、接続部を点検してください。損傷や汚れがないことを確認してください。		X	
ソーチェンカバーを清掃します。		X	
ガイドバーの縁からバリを取り除きます。		X	
バッテリーと本製品の接続を確認します。バッテリーとバッテリー充電器の接続を確認します。			X
剪定器具に損傷がないか確認します。損傷がある場合は剪定器具を交換してください。	剪定器具の保守作業はすべて、認定 Husqvarna 代理店が実施します。		
チェンドライブスプロケットが摩耗していないか点検します。	約 20 時間作業したら (必要に応じてさらに頻繁に)、チェンドライブスプロケットを交換してください。		

カッティング装置の点検

- リベットやリンクに亀裂がないこと、リベットが緩んでいないことを確認します。必要に応じて交換します。(図 68)
- ソーチェンが簡単に曲がることを確認します。曲がらない場合はソーチェンを交換します。
- リベットやリンクが摩耗していないかどうか、ソーチェンを新しいソーチェンと比べます。
- 刃の最長の部分が 4 mm (0.16 インチ) 未満の場合、ソーチェンを交換してください。カッターに亀裂がある場合も、ソーチェンを交換してください。(図 69)

ガイドバーとソーチェンの交換方法

- ロックノブを反時計方向に回し、保護カバー (A) を取り外します。(図 70)
- ソーチェンを取り付けた状態でガイドバーを取り外します。
- ガイドバーからソーチェンを取り外します。
- ガイドバーの溝に新品のソーチェンを取り付けます。
- 新品のガイドバーの溝 (B) をボルト (E) に、穴 (D) をガイドバーピン (F) にそれぞれ取り付けます。
- ソーチェンをドライブスプロケット (G) の周囲に取り付けます。刃がドライブスプロケット (C) と逆の向きになっていることを確認してください。

7. 保護カバー (A) を取り付け、ロックノブを時計回りに回します。
8. ソーチェンを張ります。参照：ソーチェンの張りの調整方法 557 ページ詳細については。

ソーチェンを目立てするには

ガイドバーとソーチェンの詳細



警告： ソーチェンを使用したりメンテナンスを実施したりするときは、保護グローブを着用してください。動いていないソーチェンでも怪我をする場合があります。

摩耗または損傷があるガイドバーやソーチェンは、Husqvarna 推奨のガイドバーとソーチェンの組み合わせで交換してください。これは、製品の安全機能を維持するために必要です。参照：アクセサリー 561 ページ推奨される交換用ガイドバーとチェンの組み合わせリストについては、「アクセサリー」(26 ページ) を参照してください。

- ガイドバーの長さ (インチ / cm)。ガイドバーの長さとはチェンの種類に関する情報は、ガイドバーの後部に記載されています。

(図 71)

- チェンのピッチ (インチ)。ソーチェンのドライブリンク同士の間隔と、ノーズスプロケットの歯とドラ

イブスプロケット間の間隔とが一致するようにしてください。

(図 72)

- ドライブリンクの数。ドライブリンク数は、ガイドバーの種類によって決定されます。

(図 73)

- ガイドバーのレール溝幅 (インチ / mm)。ガイドバーの溝幅は、チェーンドライブリンクの幅と同じにする必要があります。

(図 74)

- ガイドバーは製品と一致する必要があります。

(図 75)

- ドライブリンクの幅 (mm / インチ)。

(図 76)

カッターの目立て方法に関する一般情報

刃先が丸くなったソーチェンは使用しないでください。ソーチェンの刃先が丸くなると、より大きな力をかけてガイドバーを木に押し込む必要があります。ソーチェンの刃先が非常に丸くなると、木片ではなく切りくずが出ます。

鋭いソーチェンを使用すると、抵抗なく木に切り込むことができ、長く厚い切りくずが出ます。



警告： 目立て手順に従わないと、キックバックの力が大きくなります。

注記： 参照：刃の目立て方法 557 ページソーチェンの目立ての詳細については、「刃の目立て方法」(21 ページ)を参照してください。

刃の目立て方法

1. ヤスリと目立てゲージを使用して刃を目立てします。(図 77)

注記： 参照：アクセサリ 561 ページ

Husqvarna が推奨するヤスリと目立てゲージについては、「アクセサリ」(26 ページ)を参照してください。

2. 目立てゲージを刃に正しく当てます。目立てゲージに付属している説明書を参照してください。
3. ヤスリを刃の内側から外側に動かします。引くときは力を抜いてください。(図 78)
4. すべての刃の片側にヤスリをかけます。
5. 本製品をひっくり返して、反対側の刃にヤスリをかけます。
6. すべての刃が同じ長さであることを確認してください。

ソーチェンの張りの調整方法



警告： ソーチェンに適切な張りがないとガイドバーから外れることがあり、重傷または死亡事故の原因となるおそれがあります。

ソーチェンは、使用するにつれて長くなります。ソーチェンの張りを定期的に調整して、適切な張りを維持することが重要です。本製品を操作する前に、ソーチェンの張力を点検してください。ソーチェンは可能な限りしっかりと、ただし、ソーチェンを手で自由に回せる程度に締め付けます。

注記： 新品のソーチェンには慣らし運転期間が必要です。この期間中は、頻繁に張力を点検してください。

1. チェンテンションアジャスターを時計方向に回して、ソーチェンを締め込みます。ソーチェンにできるだけ張力をかけます。ソーチェンはガイドバーにしっかりと張る必要があります。(図 79)

注記： 張りを強くするにはアジャスターを上 (+) に回し、張りを弱めるには下 (-) に回します。ソーチェンが適切に張られている場合は、手で簡単に回すことができ、ガイドバーにはしっかりととはまっています。

2. ソーチェンを手で自由に回せること、ガイドバーの下側にたるみがないことを確認してください。(図 80)

カッティング装置の潤滑方法



警告： カッティング装置の潤滑が不十分だとソーチェンが切れ、重傷や時には致命傷の原因となることがあります。



警告： 廃油は使用しないでください。廃油は、人、製品、環境にとって危険です。

ソーチェンオイル

- ソーチェン表面に滑らかな皮膜を形成するチェンオイルを使用してください。ソーチェンオイルは、暑い夏や寒い冬など、あらゆる天候で粘度を維持する必要があります。
- ソーチェンの寿命を最大化し、環境への影響を最小限にするために、Husqvarna 製のチェンオイルを使用してください。Husqvarna 製のソーチェンオイルがない場合は、標準のソーチェンオイルを使用してください。
- ソーチェンの潤滑用オイルが入手できない地域では、X-Guard BIO チェンオイルを使用してください。
- ソーチェンが適切に潤滑されていることを確認します。ソーチェンオイルを充填し、必要に応じてソーチェンの潤滑を点検します。

ガイドバーの点検

1. ガイドバーの縁にバリがないかどうかを調べます。ヤスリを使用してバリを除去します。(図 81)
2. ガイドバーの溝を清掃します。(図 82)
3. ガイドバーの溝に摩耗がないか調べます。摩耗がある場合は、ガイドバーを交換します。(図 83)
4. ガイドバー先端が粗くなっていないか、摩耗がひどくないか調べます。(図 84)
5. 寿命を延ばすために、ガイドバーは毎日回転させます。(図 85)

製品、バッテリー、およびバッテリー充電器の清掃方法

1. 使用後は、製品を乾いた布で拭いてください。

2. バッテリーとバッテリー充電器を、乾いた布で拭いてください。バッテリーガイドトラックは清潔さを保ってください。
3. 使用前に、バッテリーとバッテリー充電器の端子が汚れていないことを確認してください。
4. 保護カバーの内側の表面をブラシで掃除してください。

バッテリーとバッテリー充電器の点検方法

1. バッテリーにヒビなどの損傷がないか調べます。
2. バッテリー充電器にヒビなどの損傷がないか調べます。
3. 充電器の電源コードを点検し、破損や亀裂がないことを確認してください。

トラブルシューティング

ユーザーインターフェイス Aspire P5-P4A

問題	想定される障害	解決方法
緑色の始動 LED が点滅。	バッテリーの電圧が下がっています。	バッテリーを充電してください。
赤いエラー LED が点滅。	過負荷。	カuttingアタッチメントが詰まっています。製品を停止してください。バッテリーを外します。不要なものを取り除いてカuttingアタッチメントを清掃してください。チエンを緩めます。
	温度範囲外です。	本製品を冷却してください。
	パワートリガーとスタートボタンが同時に押されている。	パワートリガーを放し、始動ボタンを押します。
緑色の LED と赤色の LED が交互に点滅している。	バッテリーは空です。	バッテリーを充電してください。
	バッテリーに損傷があります。	販売店に相談してください。

バッテリー充電器のトラブルシューティング

バッテリー充電器の LED	原因	解決策
緑色の LED が点灯し、赤色の LED が点滅している。	バッテリーがバッテリー充電器に正しく取り付けられていません。	充電器からバッテリーを取り外し、再度バッテリー充電器に取り付けます。
	バッテリーコネクタが汚れています。	バッテリーコネクタを清掃します。
	周囲温度が高すぎるか低すぎます。	バッテリー充電器は 0 °C ~ 35 °C の温度で使用してください。
	バッテリーに損傷があります。	バッテリーを交換します。
緑色の LED と赤色の LED が消灯している。	バッテリー充電器が主電源コンセントに正しく接続されていません。	バッテリー充電器をコンセントに接続します。
	主電源コンセントに障害があります。	シリアルプレートで指定されている電圧と周波数を持つ電源にバッテリー充電器を接続してください。
	バッテリー充電器のケーブルが損傷しています。	販売店にご相談ください。
	バッテリー充電器が損傷しています。	
その他のエラー。	その他のエラーが発生した場合は、製品の電源を切り、バッテリーを取り外して、認定サービス代理店にお問い合わせください。	

搬送と保管

搬送と保管

- 同梱のリチウムイオンバッテリーは、危険物の規制に関する規則に準拠しています。
- 民間の運送業者による商用輸送においては、梱包およびラベル付けに関して所定の要件に従ってください。
- 本製品を送送する前に、危険物に関して特別な訓練を受けた担当者にご相談ください。該当するすべての国内規制に従ってください。
- バッテリーを梱包するときは、露出している端子にテープを貼ってください。バッテリーを固定し、動かないように梱包してください。
- 保管するときや搬送時はバッテリーを外してください。
- バッテリーとバッテリー充電器は、乾燥して湿気や霜がない場所に置いてください。
- 静電気が発生する可能性がある場所に本製品を保管しないでください。バッテリーは金属製の箱に保管しないでください。
- バッテリーは温度が -20 ~ +50 °C (-4 ~ 122 °F) の場所に保管し、直射日光から遠ざけてください。
- バッテリー充電器は温度が 5 ~ 45 °C (41 ~ 113 °F) の場所に保管し、直射日光から遠ざけてください。
- バッテリー充電器は、周囲温度が 0 ~ 35 °C (32 ~ 95 °F) の場合にのみ使用してください。
- 本製品は、温度が -40 ~ +60 °C (-40 ~ 140 °F) の場所に保管してください。
- バッテリーを長期間保管するときは、充電量を 30 ~ 50 % にしてください。
- バッテリー充電器は、密閉した乾いた場所に保管してください。
- バッテリーの保管中は、バッテリー充電器から遠ざけてください。子供や許可されていない他の人が機器に触れないようにしてください。施錠できる場所に装置を保管してください。
- 製品を長期間保管する場合は、その前に製品を清掃し、よく点検しておいてください。
- 搬送中および保管中に製品が傷ついたり損傷したりしないように、製品の移動用ガードを使用してください。
- 搬送中は製品をしっかりと固定してください。

バッテリー、バッテリー充電器、および製品の廃棄

以下のマークは、本製品が家庭ゴミではないことを示しています。電気・電子機器のリサイクル業者にリサイクルを依頼してください。これは、環境および人への被害を防止するためです。

詳細については、自治体の担当部局、家庭ゴミ収集業者、または販売店にお問い合わせください。

(図 23)

注記： マークは、製品または製品の容器に表示されています。

主要諸元

主要諸元

	Aspire P5-P4A	Aspire PE5-P4A
モーター		
タイプ	PMDC 18V	PMDC 18V
チエン速度、m/s	4.9	4.9
質量		
バッテリーなし、kg/ポンド	1.6/3.5	3.1/6.8
騒音排出⁷⁰		
実測音響レベル dB (A)	88	88
保証音響レベル L_{WA} dB (A)	91	90
サウンドレベル⁷¹		
使用者聴覚での等価騒音レベル、dB (A)	75	74
振動レベル⁷²		
ハンドルの等価振動レベル。ISO 22867 に従った計測値、m/s^2		
短縮時、フロントハンドル / リヤハンドル	-	0.5/0.5
伸長時、フロントハンドル / リヤハンドル	-	0.3/0.3
メインハンドル / 補助ハンドル	0.8/0.4	-

認可されたバッテリー

本製品はすべての **POWER FOR ALL** バッテリーで操作できます。最高の性能を得るために、最低 4.0 Ah のバッテリーを使用することをお勧めします。

バッテリー	P4A 18-B45	P4A 18-B72
タイプ	リチウムイオン	リチウムイオン

⁷⁰ 環境における騒音の排出は、EC 指令 2000/14/EC に従って、音響パワー (L_{WA}) として測定。保証音響と計測音響の違いは、保証音響に計測結果のばらつきと、同一モデルの異なる機器の差異が含まれているためです。これは指令 2000/14/EC に則っています。

⁷¹ 等価騒音レベルは ISO 22868 に則し、さまざまな作動状態における騒音レベルの時間加重エネルギーとして計算されます。等価騒音レベルの一般的な統計上のばらつきは、3 dB (A) の標準偏差となります。

⁷² 報告データによれば、等価振動レベルの一般的な統計上のばらつき (標準偏差) は $1.5m/s^2$ です。

バッテリー	P4A 18-B45	P4A 18-B72
バッテリー容量 (Ah)	2.5	4.0
公称電圧、V	18	18
質量、kg	0.35	0.65
セル数 (Li-Ion)	5	10

認可されたバッテリー充電器

バッテリー充電器	P4A 18-C70
入力電圧、V	充電器の定格情報を参照してください。
周波数、Hz	50 ~ 60
電力、W	70

アクセサリ

ガイドバーとソーチェンの組み合わせ







以下の組み合わせは CE で認定されています。

ガイドバー			ソーチェン	
長さ、インチ	ピッチ、インチ	ゲージ、mm	タイプ	長さ、ドライブリンクの数
5	1/4 インチ	1.1	SP11G	32

ソーチェンの目立てと目立てゲージ

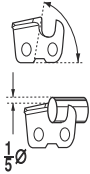
お使いの製品のソーチェンがわからない場合は、サービス代理店にお問い合わせください。

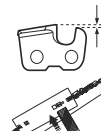
適切な目立て角度になるように、推奨目立てゲージを使用してください。ソーチェンの切れ味を回復させるには、常に推奨目立てゲージを使用することをお勧めします。

						
	mm / インチ	50°			mm / インチ	
SP11G	3.5 / 9/64	60°	30°	0°	0.4/0.016	5299371/01

適合宣言

EU 適合宣言

ハスクバーナ社 (Husqvarna AB, SE-561 82 Huskvarna, Sweden、電話番号 : +46-36-146500) は、単独責任のもとで、以下の製品の適合を宣言します。

名称	バッテリー駆動式剪定器具およびポール剪定器具
ブランド	Husqvarna
タイプ / モデル	Aspire P5-P4A、Aspire PE5-P4A
ID	2022 年以降の製造番号

が以下の EU 指令および規制を完全に順守し、

指令 / 規制	名称
2006/42/EC	「機械類に関する」
2014/30/EU	「電磁環境適合性に関する」
2011/65/EU	「電気・電子製品に含まれる特定有害物質の使用制限に関する」
2000/14/EC	「環境への騒音排出に関する」

および以下の規格または技術仕様が適用されています。
EN 62841-1:2015/A11:2022, EN ISO 11680-1:2021, EN ISO 12100:2010, EN IEC 55014-1:2021, EN IEC 55014-2:2021, EN IEC 63000:2018。

DEKRA Testing and Certification GmbH,
Handwerkstraße 15, 70565 Stuttgart, Germany, 0158 が
機械指令 (2006/42/EC) の条例 12、項目 3b に基づき自
主的な EC タイプコントロールテストを実施しました。
EC タイプコントロールテストの証明書の番号は次のと
おりです。4815039.22006。

指令 2000/14/EC の付録 V に従って適合性評価手順を適用しました。

騒音排出に関する詳細 : 主要諸元 560 ページ。

Huskvarna, 2022-06-22



Claes Losdal, R&D Manager, Husqvarna AB

正式代表兼技術文書担当



ライセンス

Copyright © 2012–2020 STMicroelectronics

通常の磨耗、破損、過失、不適切な使用、不正修理、または吸引装置が誤った電圧に接続されていることによる不具合は、保証に含まれません。

All rights reserved.

ソース形式およびバイナリ形式での再配布および使用は、変更の有無にかかわらず、次の条件が満たされている場合に許可されます。

- ソースコードの再配布では、上記の著作権表示、この条件リスト、および以下の免責事項を保持する必要があります。
- バイナリ形式での再配布では、上記の著作権表示、この条件リスト、および次の免責事項を、配布物に付属のマニュアルおよび/またはその他の資料に複製する必要があります。
- STMicroelectronics の名称およびそのコントリビュータの名称は、書面による事前の許可なく、このソフトウェアから派生した製品を承認または宣伝するために使用することはできません。

本ソフトウェアは、著作権所有者およびコントリビュータにより「現状のまま」提供され、商品性および特定目的への適合性に関する黙示的な保証を含む（ただし、これらに限定されない）明示的または黙示的でないがなる保証も放棄されます。いかなる場合でも、著作権所有者、またはコントリビュータは、直接的損害、間接的損害、偶発的損害、特別損害、懲罰的損害、または派生的損害（代替品またはサービスの調達、使用不能、データ、または利益の損失、もしくはビジネスの中断などを含む）これらに限定されない）について、当該損害の発生する可能性について知らされていた場合でも、責任の法理に基づいて、契約、厳格責任、または本ソフトウェアの使用から生じる不法行為（過失またはその他を含む）にかかわらず、責任を負わないものとします。

Apache 2.0 のライセンス

Copyright © 2009-2019 Arm Limited. All rights reserved.

バージョン 2.0、2004 年 1 月 <http://www.apache.org/licenses/>

使用、複製、配布に関する利用規約

1. 定義。

「**ライセンス**」とは、本書の 1~9 項で定義されている使用、複製、および配布に関する利用規約を意味します。「**ライセンサー**」とは、著作権所有者、またはライセンスを付与する著作権所有者が承認した事業体を意味します。「**法人**」とは、事業体と、事業体を管理するが、事業体により管理されるか、または事業体と共通の管理下にあるその他すべての事業体の集合を意味します。この定義の場合、「**管理**」とは、(i) 契約の有無にかかわらず、直接または間接的に、当該事業体を指示または管理する権利、または (ii) 50 % 以上の発行済み株式の所有権、または (iii) 当該事業体の受益所有権のことを意味しています。「**お客様**」とは、本ライセンスにより付与された権限を行使する個人または法人を意味します。「**ソース**

形式とは変更を行うための推奨形式（ソフトウェアソースコード、ドキュメントソース、および構成ファイルなどを含むがこれらに限定されない）を意味します。「**オブジェクト**」形式とは、ソース形式の機械的な変換または変換によって生じるあらゆる形式（コンパイル済みのオブジェクトコード、生成されたドキュメント、他のメディアタイプへの変換などを含むがこれらに限定されない）を意味します。「**著作物**」とは、著作物に含まれる、または貼付されている著作権表示（以下の付録に例示）に示されているように、ソース形式またはオブジェクト形式にかかわらず、本ライセンスに基づいて使用可能な著作成果物を意味します。「**二次的著作物**」とは、ソース形式またはオブジェクト形式にかかわらず、著作物に基づいた（または著作物から派生した）著作物、および編集上の改訂、注釈、加工、またはその他の修正が、元の著作成果物全体を表すすべての著作物を意味します。本ライセンスでは、著作物および二次的著作物から分離できる著作物や、著作物および二次的著作物のインターフェイスの単なるリンク（または名前によるバインド）は、二次的著作物に含まれません。「**コントリビューション**」とは、著作権所有者、または著作権所有者に代わり提出する権限を付与された個人もしくは法人により、著作物に含めるために意図的にライセンサーに提出された、著作物のオリジナルバージョン、およびその著作物または二次的著作物に対する変更または追加を含む、あらゆる著作成果物を意味します。この定義の場合、「**提出**」とは、著作物について話し合い、改善する目的で、ただし、著作権所有者が書面で「**コントリビューションではない**」と明記した、またはその他の方法で指定した通信を除く、ライセンサーまたはその担当者へ送信される電子、口頭、または書面によるあらゆる形式の通信（ライセンサーにより、またはライセンサーに代わり管理される電子メールメーリングリスト、ソースコード管理システム、および課題管理システムなどによる通信を含むがこれらに限定されない）を意味します。「**コントリビュータ**」とは、そのコントリビューションがライセンサーに受領されて著作物に組み込まれたライセンサーおよびその代理を務める個人または法人のことを意味します。

2. 著作権の付与。

各コントリビュータは、本ライセンスの利用規約に従って、著作物および当該二次的著作物をソース形式またはオブジェクト形式で複製、作成、公に表示、公に実行、サブライセンス、および配布するために本ライセンスの、無期限かつ世界的、非独占的で無償の取り消し不能な著作権をお客様に付与します。

3. 特許ライセンスの付与。

各コントリビュータは、本ライセンスの利用規約に従って、著作物を作成、使用、販売用の提供、販売、輸入、またはその他の方法で譲渡するための無期限かつ世界的、非独占的で無償の取り消し不能な（本項に記載されている場合を除く）特許ライセンスをお客様に付与します。ただし、当該ライセンスは、当該コントリビューションが単独で、またはそのコントリビューションと当該コントリビューションが提出された著作物との組み合わせにより必然的に侵害される場合にのみ適用されます。

お客様が、著作物または著作物に組み込まれたコントリビューションが直接的または寄与特許侵害であると主張している事業体（訴訟での交差請求または反訴を含む）に対して特許訴訟を提起した場合、当該著作物について本ライセンスに基づいてお客様に付与された特許ライセンスは、当該訴訟が提起された時点で終了するものとします。

4.再配布。

お客様は、以下の条件を満たしている場合、著作物またはその二次的著作物の複製物を、変更の有無にかかわらず、ソース形式またはオブジェクト形式で、あらゆる媒体で複製および配布することができます。

- お客様は、著作物または二次的著作物の他の受領者には、本ライセンスのコピーを提供する必要があります。
- お客様は、変更したファイルに、お客様がファイルを変更したことを示す明示的な通知を提示する必要があります。また、お客様は、お客様が配布する二次的著作物のソース形式で、二次的著作物のいかなる部分にも関係のない通知を除き、著作物のソース形式からの著作権、特許、商標、および著作権の帰属に関するすべての通知を保持する必要があります。
- 配布物の一部として「**通知**」テキストファイルが含まれている場合、お客様が配布する二次的著作物には、二次的著作物のいかなる部分にも関係のない通知を除き、当該通知ファイルに含まれる帰属通知の読み取り可能なコピーを、二次的著作物の一部として配布される通知テキストファイル内、ソース形式もしくはドキュメント内（二次的著作物とともに提供される場合）、または二次的著作物により生成される表示物内（当該第三者の通知が通常表示される場合）のうち少なくとも1つの場所に含める必要があります。通知ファイルの内容は情報提供のみを目的としたものであり、ライセンスは変更されません。お客様は、著作物からの通知テキストとともに、またはその補足として、お客様が配布する二次的著作物内に独自の帰属通知を追加することができます。ただし、当該帰属通知が本ライセンスの変更と解釈されないことを条件とします。お客様は、独自の著作権宣言文をお客様の変更に加えることができ、お客様の変更の使用、複製、または配布について、または当該二次的著作物全体に対して、著作物の使用、複製、および配布が、本ライセンスに記載されている条件に準拠していることを条件として、追加の、または異なるライセンス利用規約を提供することができます。

5.コントリビューションの提出。

お客様が明記しない限り、お客様が著作物に含めるために意図的にライセンサーに提出するすべてのコントリビューションは、追加の契約条件なしで本ライセンスの利用規約に従うものとします。上記にかかわらず、本契約のいかなる条項も、当該コントリビューションに関してライセンサーと締結した個別のライセンス契約の条件に優先したり、それを変更したりすることはありません。

6.商標。

本ライセンスは、著作物の出所を記述し、通知ファイルの内容を再現するための合理的かつ慣習的な使用の場合を除き、ライセンサーの商号、商標、サービスマーク、または製品名を使用する権限を付与するものではありません。

7.保証の否認。

適用法によって要求された場合、または書面により同意された場合を除き、ライセンサーは、いかなる種類の保証または条件でも「現状のまま」（権利、非侵害、商品性、または特定目的の保証と条件を制限なく含む）を明示的または黙示的に著作物を提供します（および各コントリビューターはそのコントリビューションを提供します）。お客様は、著作物の使用または再配布の適切性を判断する責任を単独で負い、本ライセンスに基づく許可の行使に関連するリスクを負うものとします。8.賠償責任の制限。いかなる法的理論においても、不法行為（過失を含む）、契約、その他の方法にかかわらず、適用法（意図的かつ重大な過失行為など）により要求された場合、または書面で合意された場合を除き、コントリビューターは、本ライセンスに起因する、または著作物の使用または使用不能に起因するあらゆる性質の直接的損害、間接的損害、特別損害、偶発的損害、派生的損害（業務上の信用の喪失、作業停止、コンピュータの故障または誤作動、またはその他のすべての商業的損害または損失などを含むがそれらに限定されない）について、当該コントリビューターが上記損害の発生する可能性について知らされている場合でも、責任を負わないものとします。

9.保証または追加責任の同意。

著作物またはその二次的著作物を再配布する場合、お客様は、本ライセンスに準拠したサポート、保証、補償、またはその他の責任義務および/または権利を提供し、料金を請求することができます。ただし、当該義務に同意する場合、お客様は、各コントリビューターに生じた責任またはそのコントリビューターに対して主張された申し立てについて、各コントリビューターを補償し、弁護し、損失を与えないことに同意した場合に限り、当該保証または追加責任にお客様が同意することを理由として、他のコントリビューターの代理ではなく、お客様自身がお客様の単独責任で行動することができます。利用規約の終了

Зміст

Вступ.....	565	Транспортування та зберігання.....	583
Безпека.....	567	Технічні характеристики.....	583
Збирання Aspire PE5-P4A.....	575	Аксесуари.....	585
Експлуатація.....	576	Декларація відповідності.....	586
ТЕХНІЧНЕ ОБСЛУГОВУВАННЯ.....	578	Ліцензії.....	587
Усунення несправностей.....	582		

Вступ

Опис виробу

Виріб Husqvarna Aspire P5-P4A є акумуляторним сучкорізом.

Виріб Husqvarna Aspire PE5-P4A є акумуляторним висоторізом із телескопічною конструкцією.

Ми постійно працюємо над підвищенням вашої безпеки й ефективності роботи. По додаткову інформацію звертайтеся до свого дилера з обслуговування.

Огляд виробу

(Мал. 1)

1. Сучкоріз
2. Кожух ланцюга пилки
3. Шина пилки
4. Фіксатор захисної кришки
5. Фіксатор механічного пускового пристрою, сучкоріз
6. Механічний пусковий пристрій, сучкоріз
7. Інтерфейс користувача
8. Основна ручка, сучкоріз
9. Акумулятор
10. Фіксувальна головка для сучкоріза
11. Вал
12. Телескопічна функція
13. Кнопка блокування
14. Механічний пусковий пристрій, висоторіз
15. Фіксатор механічного пускового пристрою, висоторіз
16. Кнопка для виймання акумулятора
17. З'єднувач
18. Зарядний пристрій
19. Індикатор живлення / попереджувальний індикатор
20. Чохол для транспортування
21. Посібник користувача
22. Кронштейн для сучкоріза, гвинти й дюбелі
23. Кронштейн для висоторіза, гвинти й дюбелі
24. Біомастило для ланцюга
25. Шестигранний ключ

Правильне використання

Цей виріб використовується для зрізання гілок і сучків. Забороняється використовувати продукт для інших завдань.

Короткий посібник користувача

Відскануйте QR-код, щоб ознайомитися з порадами щодо використання виробу.

(Мал. 27)

Символи на виробі

(Мал. 2) **УВАГА!** Цей виріб може бути небезпечним і здатний спричинити тяжкі травми або смерть оператора чи сторонніх осіб. Будьте обережні й використовуйте виріб належним чином.

(Мал. 3) Перед початком експлуатації виробу уважно прочитайте посібник користувача й переконайтеся в тому, що ви зрозуміли наведені в ньому вказівки.

(Мал. 4) Для Aspire P5-P4A: Користуйтеся відповідними засобами захисту очей.

(Мал. 5) Для Aspire PE5-P4A: На ділянках, де існує ризик падіння предметів, завжди надягайте захисний шолом. Користуйтеся відповідними захисними навушниками. Користуйтеся відповідними засобами захисту очей.

(Мал. 6) Використовуйте відповідні захисні рукавиці.

(Мал. 7) Використовуйте міцні чоботи, що не ковзають. (Стосується лише висоторіза.)

(Мал. 8) Постійний струм.

(Мал. 9)	Номінальна напруга, В	(Мал. 17)	Етикетка з інформацією щодо шумових викидів у навколишнє середовище відповідно до вимог директив і нормативних актів ЄС і Сполученого Королівства та Закону про збереження навколишнього середовища (контроль шуму) 2017 р. Нового Південного Уельсу. Гарантований рівень звукової потужності виробу вказано в розділі технічних характеристик <i>Технічні характеристики на сторінці 583</i> і на етикетці.
(Мал. 10)	Захищайте від дощу.		
(Мал. 11)	Отвір для заливання оливи для ланцюга.		
(Мал. 12)	Напрямок обертання, ланцюг пилки.		
(Мал. 13)	Ризик травмування. Не наближайте руки до ланцюга пилки.		
(Мал. 14)	Для послаблення поверніть головку ліворуч, для затягнення – праворуч.	(Мал. 18)	Цей виріб і його пакування не можна утилізувати разом із побутовими відходами. Утилізацію необхідно проводити на підприємстві з переробки відходів електричного й електронного обладнання.
(Мал. 15)	Виріб відповідає застосовним директивам ЄС.		
(Мал. 16)	Цей виріб відповідає вимогам застосовних норм Сполученого Королівства.		
(Мал. 21)			Цей виріб не має електричної ізоляції. Якщо виріб торкнеться високовольтної електролінії чи наблизиться до неї, це може призвести до смерті чи серйозної травми. Електричний струм може пройти по дузі від однієї точки до другої. Чим вища напруга, тим на більшу відстань може уражити електричний струм. Електрика може також передаватись через вологі гілки та інші предмети. Відстань між виробом і високовольтними лініями електропередач і/або об'єктами, що прилягають до них, має завжди бути щонайменше 10 м. Якщо є потреба працювати в межах цієї відстані, до початку роботи необхідно звернутися до компанії з енергопостачання й упевнитися, що напругу відключено.
			Під час роботи в радіусі 15 м від користувача не повинно бути людей чи тварин. (Стосується лише висоторіза.)
(Мал. 22)			На таблиці з паспортними даними чи на етикетці вказано серійний номер. ууу укажує на рік виготовлення, а ww – на тиждень виготовлення.

Зверніть увагу: Інші позначення на виробі стосуються спеціальних сертифікатів для певних країн чи регіонів.

Позначення на акумуляторі та/або на заряджальному пристрої

(Мал. 23)	Утилізувати виріб треба на підприємстві з перероблення відходів електричного й електронного обладнання. (Лише для країн Європи.)	(Мал. 24)	Використовуйте цей акумулятор лише у виробач партнерів Системи POWER FOR ALL.
		(Мал. 25)	Захищайте акумулятор від нагрівання, наприклад безперервним інтенсивним сонячним світлом чи вогнем, а також від бруду, води й вологи. Існує ризик вибуху й короткого замикання.
		(Мал. 26)	
		(Мал. 19)	Заряджальний пристрій треба використовувати та зберігати лише в приміщенні.
		(Мал. 20)	Подвійна ізоляція.

Пошкодження виробу

Ми не несемо відповідальності за пошкодження, якщо:

- виріб було неправильно відремонтовано;
- виріб було відремонтовано із використанням деталей, виготовлених не виробником або не затверджених ним;
- виріб обладнано аксесуаром, виготовленим не виробником або не затвердженим ним;

- виріб було відремонтовано в неавторизованому сервісному центрі або неавторизованою компанією;

Виробник

Husqvarna AB

Drottninggatan 2, SE-561 82, Huskvarna, Sweden, tel: +46-36-146 500

Безпека

Визначення щодо безпеки

Попередження, застереження й примітки служать для наголошення на особливо важливих положеннях посібника.



ПОПЕРЕДЖЕННЯ: Вказує на те, що в разі порушення інструкцій, наведених у цьому посібнику, існує небезпека поранення або смерті оператора чи інших осіб, що знаходяться поруч.



УВАГА: Вказує на те, що в разі порушення інструкцій, наведених у цьому посібнику, існує небезпека пошкодження виробу, інших матеріалів або навколишніх об'єктів.

Зверніть увагу: Використовується для надання додаткової інформації щодо певної ситуації.

Загальні правила безпеки при роботі з електроінструментами



ПОПЕРЕДЖЕННЯ: Прочитайте всі попередження та всі інструкції. Недотримання попереджень та інструкцій може призвести до ураження електричним струмом, пожежі та/або серйозних травм.

Зверніть увагу: Збережіть усі попереджувальні знаки й інструкції для звернення до них у майбутньому. Терміном «електроінструмент» у попередженнях позначається ваш електроінструмент, який працює від електромережі (з кабелем), або акумуляторний (безпроводний) електроінструмент.

Безпека в робочій зоні

- **Забезпечуйте порядок та добре освітлення в робочій зоні.** Безлад і погане освітлення сприяють нещасним випадкам.
- **Не використовуйте електроінструмент у вибухонебезпечному середовищі, наприклад, у присутності вогненебезпечних рідин, газів або пилу.** Електроінструменти утворюють іскри, які можуть запалити пил або випари.
- **Не підпускайте до себе дітей та сторонніх осіб, коли працюєте з електроінструментом.** Ви можете відволіктися та втратити контроль.

Безпека під час використання електроінструментів

- **Вилки інструментів мають підходити до розетки.** У жодному разі не змінюйте вилку будь-яким чином. Під час роботи із заземленими електроінструментами не використовуйте будь-які перехідники. Незмінені вилки та відповідні розетки зменшують ризик враження електричним струмом.
- **Уникайте тілесного контакту із заземленими поверхнями, такими як труби, радіатори, кухонні плити та холодильники.** Існує підвищений ризик враження електричними струмом, якщо ваше тіло заземлене.
- **Захищайте інструмент від дощу й вологи.** Потраплення води в інструмент підвищує ризик ураження електричним струмом.
- **Використовуйте кабель лише за призначенням.** Ніколи не використовуйте кабель для перенесення чи перетягування предметів і не тягніть за нього, щоб вийняти вилку з розетки. Тримайте кабель подалі від джерела тепла, мастила, гострих країв або рухомих деталей. Пошкоджений чи заплутаний кабель збільшує ризик враження електричним струмом.
- **Під час експлуатації електроінструмента надворі використовуйте подовжувальний кабель, придатний для застосування надворі.** Використання кабелю, придатного для застосування надворі, зменшує ризик ураження електричним струмом.

- **Якщо застосування електроінструмента у вологому середовищі є обов'язковим, використовуйте джерело живлення, обладнане заземленим лінійним вимикачем (ЗЛВ).** Використання ЗЛВ знижує ризик ураження електричним струмом.

Особиста безпека

- **Небезпека! Не користуйтеся інструментом біля ліній електропередач.** Дизайн інструмента не передбачає захисту від ураження електричним струмом у випадку контакту з повітряними лініями електропередач. Зверніться до місцевих нормативних актів, щоб отримати інформацію про безпечну відстань від повітряних ліній електропередач, перш ніж користуватися висоторізом із ланцюговою пилкою.
- **Будьте пильними, слідуйте за тим, що робите та дотримуйтеся правил здорового глузду під час експлуатації електроінструмента. Не використовуйте електроінструмент, коли ви стомлені або перебуваєте під впливом наркотиків, алкоголю або лікарських засобів.** Втрата уваги на мить під час експлуатації електроінструмента може призвести до серйозної травми.
- **Використовуйте засоби індивідуального захисту. Обов'язково необхідно користуватися засобами захисту для очей.** Засоби захисту, наприклад, респіратор, черевики з неслизькою підошвою, каска або засоби захисту органів слуху при використанні у відповідних умовах зменшують ризик травмування.
- **Запобігайте випадковому запуску. Переконайтеся в тому, що вимикач перебуває у вимкненому положенні, перш ніж підключати інструмент до джерела живлення й / або акумуляторного блоку, піднімати або переносити його.** Не переносьте електроінструменти, тримаючи палець на вимикачі, і не пускайте напругу на електроінструменти, які увімкнено. Це може призвести до нещасних випадків.
- **Перед вмиканням інструмента приберіть будь-які регульовальні або гайкові ключі.** Якщо залишити на обертальній частині гайковий ключ або гайковий вороток, це може призвести до травм.
- **Не прикладайте дуже великих зусиль.** Завжди стійте твердо на ногах, підтримуйте баланс. Це дозволить краще контролювати електроінструмент у несподіваних ситуаціях.
- **Одягайтеся правильно. Не вдягайте просторий широкий одяг, не надягайте на себе ювелірні вироби. Волосся, одяг та рукавиці повинні знаходитися подалі від рухомих деталей.** Просторий широкий одяг, ювелірні вироби або довге волосся можуть потрапити в рухомі деталі.
- **У разі наявності обладнання з видалення й збору пилу переконайтеся в тому, що воно під'єднано та використовується правильно.** Використання

обладнання для збору пилу зменшує ризики, поєднані з пилом.

- **Досвід роботи, отриманий під час регулярного використання цього інструмента, не має бути підставою для самовпевненості під час експлуатації виробу й ігнорування правил техніки безпеки.** Необережні дії можуть миттєво призвести до тяжких травм.
- Рівень вібрації при експлуатації електроінструмента може відрізнятись від заявленого загального значення залежно від способу використання інструмента. Оператори повинні визначити належні заходи безпеки, виходячи з оцінки небезпек у реальних умовах експлуатації (з урахуванням всіх етапів робочого циклу - у тому числі, коли інструмент вимкнений або працює без навантаження (на додаток до часу роботи після запуску курком)).

Експлуатація та догляд за електроінструментом

- **Не прикладайте силу до електроінструмента. Вибирайте електроінструмент, що підходить для ваших потреб.** Електроінструмент краще, безпечніше та швидше виконає ту роботу, для якої він призначений.
- **Не використовуйте електроінструмент, якщо вимикач не працює.** Будь-який електроінструмент, яким неможливо керувати за допомогою вимикача, є небезпечним та підлягає ремонту.
- **Коли ви збираєтеся виконувати будь-які налаштування, замінювати приладдя або залишати інструмент на зберігання, спочатку витягніть штекер із розетки живлення й/або акумуляторний блок з електроінструмента.** Такі запобіжні заходи зменшують ризик ненавмисного запуску електроінструмента.
- **Вимкнені електроінструменти зберігайте в недоступному для дітей місці й не дозволяйте користуватися ними особам, які не ознайомилися з роботою електроінструмента або з цією інструкцією.** Електричні інструменти становлять небезпеку в руках невідготовлених користувачів.
- **Технічне обслуговування електроінструментів. Перевіряйте електроінструмент на предмет зміщення чи вигину рухомих деталей, поломки деталей та будь-якого іншого стану, що може негативно позначитися на його роботі. У разі пошкодження відремонтуйте електроінструмент, перш ніж користуватися ним.** Багато нещасних випадків виникають внаслідок недостатнього технічного обслуговування електричних інструментів.
- **Підтримуйте різальні елементи в нагостреному та чистому стані.** Різальні елементи, що добре обслуговуються та мають гострі різальні кромки, будуть легше керуватися та з меншою імовірністю будуть заклинані.

- Використовуйте електроінструмент, приладдя та різці у відповідності з цією інструкцією, враховуючи умови та характер роботи, яку потрібно виконати. Використання електроінструмента для виконання непередбачених операцій може призвести до небезпечної ситуації.
- Рукоятки та поверхні для тримання мають бути сухими, чистими й незжиреними. Неможливо надійно тримати інструмент за слизькі рукоятки чи інші поверхні або керувати ним у непередбачених ситуаціях.

Використання інструментів з акумуляторною батареєю та догляд за ними

- Заряджати акумулятор треба виключно за допомогою заряджального пристрою, зазначеного виробником. Використання заряджального пристрою, призначеного для роботи з акумуляторами одного типу, з акумуляторами іншого типу може призвести до пожежі.
- Використовуйте електроінструмент лише з призначеними для нього батареями. Використання акумуляторних батарей інших типів може призвести до травмування чи пожежі.
- Якщо акумуляторний блок не використовується, слід тримати його подалі від металевих предметів, таких як скріпки, монети, ключі, цвяхи, гвинти й інші дрібні металеві предмети, які можуть з'єднати один контакт батареї з іншим. Замикання контактів акумулятора може призвести до опіків або пожежі.
- У разі неправильного застосування з акумулятора може випліскуватися рідина; уникайте контакту з нею. При випадковому контакті промийте місце контакту водою. В разі потраплення рідини в очі на додаток до їхнього інтенсивного промивання зверніться по медичну допомогу. Рідина з акумуляторної батареї може викликати подразнення та опіки.
- Не використовуйте пошкоджені чи змінений акумуляторний блок або інструмент. Пошкоджені або модифіковані акумулятори працюють нестабільно: вони можуть зайнятися, вибухнути або іншим чином травмувати оператора.
- Захищайте акумуляторний блок та інструмент від вогню й надмірних температур. Під впливом вогню або температури понад 130 °C (266 °F) може статися вибух.
- Дотримуйтеся всіх інструкцій із заряджання та не заряджайте акумуляторну батарею чи інструмент поза межами діапазону температур, зазначеного в інструкціях. Неналежне заряджання за температури поза межами зазначеного діапазону може пошкодити акумулятор і підвищує ризик займання.

Обслуговування

- Сервісне обслуговування електроінструмента повинен виконувати кваліфікований майстер з використанням лише ідентичних запасних частин. Це гарантуватиме підтримання безпечної роботи електроінструмента.
- За жодних умов не виконуйте технічного обслуговування пошкоджених акумуляторних блоків. Технічне обслуговування акумуляторних блоків мають виконувати лише спеціалісти виробника або вповноваженого постачальника послуг.

Попередження про безпеку під час експлуатації висоторіза – особиста безпека

- Під час експлуатації висоторіза всі частини тіла мають перебувати на безпечній відстані від ланцюга пилки. Перед початком роботи з висоторізом слід переконаватися, що ланцюг не контактує з жодним предметом. Навіть незначна неувважність під час роботи з висоторізом може призвести до зачіплення одягу або частин тіла ланцюгом.
- Завжди тримайте висоторіз правою рукою за задню ручку, а лівою рукою за передню ручку. Порушення цього правила створює ризик отримання травм, отож його дотримання є обов'язковим.
- Висоторіз слід завжди тримати за ізольовані поверхні, тому що ланцюг може доторкнутися до схованих електричних дротів або до власного кабелю електричного живлення. Контакт ланцюгом із дротом під напругою може спричинити проходження струму через відкриті металеві частини висоторіза й ураження оператора струмом.
- Використовуйте засоби захисту органів зору. Також рекомендовано користуватися захисним спорядженням для вух, голови, рук і ніг. Належне захисне спорядження здатне зменшити тяжкість ушкодження в разі падіння гілок чи випадкового контакту з ланцюгом.
- Завжди обирайте належну точку опори та працюйте з ланцюговою пилкою лише тоді, коли стоїте на нерухомій, безпечній та рівній поверхні. Стоячи на слизькій чи нестійкій поверхні, можна втратити рівновагу або контроль над висоторізом.
- Під час пиляння зігнутої гілки вона може відскочити. Коли зігнута гілка вивільняється в ході зрізання, вона може відскочити й ударити оператора та / або штовхнути висоторіз, вивівши його з-під контролю.
- Будьте максимально обережні при пилянні молодих гілок дерев та кущів. Тонкі гілки можуть захопити висоторіз, полетіти на оператора чи порушити його рівновагу.
- Дотримуйтеся інструкцій зі змашування, натягування ланцюга та заміни шини й ланцюга. Неправильний натяг або змашення ланцюга

може призвести до його розриву або збільшити ймовірність віддачі.

- **Переносьте висоторіз, тримаючи його за передню ручку, у вимкненому стані й не наближаючи до тіла.** Під час транспортування й зберігання висоторіза завжди надягайте на шину чохол. Належне поводження з висоторізом зменшить ймовірність випадкового контакту з рухомих ланцюгом.
- **Використовуйте пилку виключно для пиляння деревини. Заборонено використовувати висоторіз не за призначенням.** Наприклад, не використовуйте висоторіз для різання металу, пластику, кам'яної кладки або будівельних матеріалів, виготовлених не з дерева. Використання висоторіза не за призначенням може призвести до виникнення небезпечних ситуацій.
- **Рукотки мають бути сухими, незабрудненими й очищеними від масла та мастила.** Наявність на рукотках жирних чи маслянистих речовин робить їх слизькими й може призвести до погіршення керування.
- **Не намагайтеся повалити дерево, доки не зрозумієте всі ризики й способи їх уникнення.** Під час повалення дерев існує ризик тяжкого травмування оператора чи сторонніх осіб.
- **Цей висоторіз не призначений для повалення дерев.** Використання висоторіза не за призначенням може призвести до важкого травмування оператора чи сторонніх осіб.
- Ми наполегливо рекомендуємо новачкам попрактикуватись у розпилюванні колод спершу на розпилювальних козлах.

Загальні правила техніки безпеки під час роботи з висоторізом

Під час очищення від матеріалу, що застряг, зберігання й обслуговування висоторіза необхідно дотримуватися всіх інструкцій. Переконайтеся, що вимикач перебуває у вимкненому положенні, а акумуляторний блок знято. Неочікуваний запуск висоторіза під час очищення від застряглого матеріалу чи обслуговування може призвести до тяжких травм.

Загальні правила техніки безпеки



ПОПЕРЕДЖЕННЯ: Перш ніж розпочати використання виробу, уважно прочитайте наведені нижче попередження.

- Виймайте акумулятор, щоб уникнути випадкового вмикання виробу.
- У разі неправильного або недбалого використання цей виріб може становити небезпеку. Він може спричинити серйозні травми або загибель оператора чи сторонніх осіб.

- Не використовуйте виріб у разі зміни його початкових технічних характеристик. Не замінюйте деталі виробу без дозволу виробника. Використовуйте лише сертифіковані виробником деталі. Неправильне технічне обслуговування може призвести до травм або смерті.
- Перевірте виріб перед використанням. Див. *Запобіжне обладнання на виробі на сторінці 572 і ТЕХНІЧНЕ ОБСЛУГОВУВАННЯ на сторінці 578.* Не використовуйте виріб, який пошкоджений або не працює належним чином. Вживайте заходи техніки безпеки та дотримуйтеся вказівок із технічного обслуговування, наведених у цьому посібнику.
- Необхідно наглядати за дітьми, щоб вони не гралися з цим виробом. Ніколи не дозволяйте дітям або невідготавленим людям використовувати виріб і / або акумулятор чи здійснювати його технічне обслуговування. Вік користувача може регламентуватися місцевими законами.
- Зберігайте виріб у закритому приміщенні, куди не матимуть доступу діти й особи без належної підготовки.
- Зберігайте акумулятор у недоступному для дітей місці.
- За жодних обставин не змінюйте конструкцію виробу без дозволу виробника. Використовуйте лише оригінальні приладдя. Застосування нездвоєнених модифікацій чи приладдя може призвести до важкої чи смертельної травми користувача чи інших осіб.

Зверніть увагу: Дотримуйтеся вимог державних чи місцевих норм, що стосуються поводження з пристроєм.

Правила техніки безпеки під час використання виробу



ПОПЕРЕДЖЕННЯ: Перш ніж розпочати використання виробу, уважно прочитайте наведені нижче попередження й дотримуйтеся їх.

- Подбайте про те, щоб під час роботи в радіусі 15 м (50 футів) навколо не було людей і тварин. Коли декілька користувачів працюють в одному місці, мінімальна безпечна відстань між ними становить 15 м. В іншому разі існує небезпека отримання тяжких травм. Якщо хтось підійде, негайно вимкніть пристрій. Ніколи не повертайте виріб, не перевіривши, чи не стоїть хтось за спиною.
- Не користуйтеся виробом у погану погоду, зокрема в густий туман, сильний дощ, потужний вітер, за низької температури тощо. Дуже спекотна погода може спричинити перегрівання інструмента. Робота в погану погоду втомлює, а

- також створює додаткову небезпеку, наприклад через ожеледь, непередбачуваність напрямку падіння зрізаних дерев тощо.
- Не дозволяйте дітям використовувати виріб чи перебувати біля нього. Оскільки виріб запустити не важко, діти можуть це зробити, якщо залишити їх без нагляду. Це може означати ризик тяжкої травми. Якщо виріб знаходиться без нагляду, слід від'єднати акумулятор.
 - Переконайтеся, що люди, тварини чи будь-що інше не перешкоджатиме вам під час користування виробом і не постраждають від різальної насадки або предметів, які можуть відскочити від неї.
 - Працюючи в захисних навушниках, прислухайтесь до попереджувальних сигналів і окликів. Коли виріб зупиниться, одразу зніміть захисні навушники.
 - У людей, які мають погіршений кровообіг, надмірна вібрація може пошкодити нервову систему або систему кровообігу. Якщо у вас проявляються симптоми надмірного впливу вібрації, зверніться до свого лікаря. До таких симптомів належать: оніміння, втрата чутливості, пощипування, поколювання, занепад сил, зміни кольору або стану шкіри. Зазвичай ці симптоми проявляються в пальцях, руках і зап'ястках.
 - Ніколи не користуйтеся різальними насадками без відповідного захисного кожуха. Використання несправного чи невідповідного кожуха може спричинити серйозні травми.
 - Перш ніж виконувати будь-яке обслуговування виробу, обов'язково зупиніть його, вийміть акумулятор і переконайтеся, що різальне обладнання повністю припинило обертатися. Відхилення від інструкцій щодо заточування суттєво підвищує ризик віддачі.
 - Якщо виникне ситуація, коли ви не певні щодо своїх подальших дій, слід спитати поради у фахівця. Зв'яжіться з продавцем або центром обслуговування. Намагайтеся не робити того, що, на вашу думку, ви зробити не в змозі.
 - Намагайтеся не робити того, що, на вашу думку, ви зробити не в змозі.
 - У жодному разі не користуйтеся виробом, якщо ви втомлені, перебуваєте під впливом алкоголю, наркотиків, лікарських засобів чи будь-яких інших речовин, що можуть вплинути на ваш зір, зосередженість, свідомість чи координацію рухів.
 - Коли вістря шини торкається якогось закріпленого предмету, виріб може сильно відкинути вбік. Це явище називається віддачею. Віддача може бути достатньо сильною, щоб спричинити розвертання виробу й/або оператора в будь-який бік. У цьому випадку не виключена втрата контролю над виробом. Уникайте різання вістрям шини пилки.
 - Не користуйтеся виробом, якщо в разі нещасного випадку у вас не буде можливості покликати на допомогу.
- Зберігайте рівновагу та стійке положення. Переконайтеся, що ви можете безпечно стояти й рухатися. Перевірте, чи немає навколо можливих перешкод (коріння, каміння, гілок, ровів тощо) на випадок, якщо треба буде різко переміститися. Будьте дуже уважні, працюючи на схилах.
 - Будьте особливо обережні під час зрізання нахилених дерев. Нахилене дерево може раптово повернутися до свого нормального положення, перед тим або після того, як його зріжуть. Якщо ви займете неправильне положення чи зробите розпил у неправильному місці, дерево може зачепити вас або виріб, що призведе до втрати керування над ним. Обидві ситуації можуть привести до серйозного травмування.
 - Використовуйте пасову підвіску для підтримки ваги виробу й полегшення його утримування.
 - Для Aspire P5-P4A: Тримайте виріб правою або лівою рукою. Тримайте руки та всі інші частини тіла на відстані від ланцюга пилки.
- (Мал. 28)
- Для Aspire PE5-P4A: Завжди тримайте інструмент обома руками. Тримайте виріб праворуч.
- (Мал. 29)
- Перш ніж видаляти сторонні матеріали з виробу, зупиніть двигун і переконайтеся, що ланцюг пилки не обертається.
 - Перш ніж перейти в інше місце, вимкніть виріб. Перш ніж переносити виріб чи транспортувати його на будь-яку відстань, надягайте на нього захисний чохол.
 - Класти працюючий виріб на землю можна лише за умови, що його добре видно.
 - Якщо виріб буде використовуватися за температури нижче -10°C , перед цим його й акумулятор необхідно зберігати в опалюваному приміщенні протягом щонайменше 24 годин.
 - Ніколи не стійте безпосередньо під гілкою, що обрізується. Це може призвести до серйозної чи навіть смертельної травми.
 - Дотримуйтеся правил безпеки для роботи поблизу повітряних ліній електропередачі.
 - Цей виріб не має електричної ізоляції. Якщо виріб торкнеться високовольтної електролінії чи наблизиться до неї, це може призвести до смерті чи серйозної травми. Електричний струм може пройти по дузі від однієї точки до другої. Чим вища напруга, тим на більшу відстань може уразити електричний струм. Електрика може також передаватись через вологі гілки та інші предмети. Відстань між виробом і високовольтними лініями електропередач та (або) об'єктами, що прилягають до них, має становити щонайменше 10 м. Якщо є потреба працювати в межах цієї відстані, до початку роботи необхідно звернутися до компанії з енергопостачання й упевнитися, що напругу відключено.

- Тупий ланцюг пилки може збільшувати ризик нещасних випадків.

Засоби індивідуального захисту



ПОПЕРЕДЖЕННЯ: Перш ніж розпочати використання виробу, уважно прочитайте наведені нижче попередження.

- Під час роботи з виробом завжди використовуйте сертифіковані засоби індивідуального захисту. Особисте захисне спорядження не може повністю усунути небезпеку травмування, але при нещасному випадку воно знизить ступінь важкості травми. Дозвольте дилеру допомогти вам із вибором підходящого обладнання.
- За наявності ризику падіння предметів використовуйте шолом.

(Мал. 30)

- Користуйтеся відповідними захисними навушниками.

(Мал. 31)

- Користуйтеся відповідними засобами захисту очей. У разі використання захисної маски необхідно додатково вдягати схвалені захисні окуляри. Схвалені захисні окуляри мають відповідати стандарту ANSI Z87.1 в США чи EN 166 у країнах ЄС.

(Мал. 32)

- За потреби використовуйте рукавиці, наприклад якщо необхідно приєднати, оглянути або почистити різальне обладнання.

(Мал. 33)

- Використовуйте захисне взуття на неслизькій підшві.

(Мал. 34)

- Використовуйте штани із захистом від ланцюгових пилок.
- Використовуйте одяг, виготовлений із міцної тканини. Завжди використовуйте довгі штани з міцної тканини й сорочку з довгими рукавами. Уникайте надто просторого одягу, який може зачепитися за сучки або гілки. Не надягайте на час роботи прикраси, короткі штани, відкрите взуття, а також не ходіть босоніж. Заколіюйте волосся вище рівня плечей.
- Тримайте під рукою аптечку.

(Мал. 35)

Запобіжне обладнання на виробі



ПОПЕРЕДЖЕННЯ: Перш ніж розпочати використання виробу, уважно прочитайте наведені нижче попередження.

У цьому розділі описано засоби безпеки виробу, його призначення, а також порядок виконання перевірок і технічного обслуговування, необхідний для забезпечення його правильної роботи. Див. інструкції в розділі *Огляд виробу на сторінці 565* щодо розташування цих деталей на виробі.

Термін служби виробу може зменшитись, а небезпека виникнення нещасних випадків збільшиться, якщо його технічне обслуговування виконується неправильно або якщо обслуговування та / або ремонт виконуються непрофесійно. Для отримання додаткової інформації зверніться до найближчого сервісного дилера.



ПОПЕРЕДЖЕННЯ: Не використовуйте виріб із пошкодженими елементами захисту. Захисне обладнання виробу потрібно перевіряти й здійснювати його технічне обслуговування згідно з указівками, поданими в цьому розділі. Якщо виріб не відповідає хоча б одній із вимог перевірки, зверніться до центру обслуговування для ремонту.



УВАГА: Щоб проводити обслуговування та роботи з ремонту, потрібно мати спеціальну підготовку. Це особливо стосується захисного обладнання інструмента. Якщо інструмент не відповідає принаймні одній із вимог перевірки, що наведені нижче, зверніться до працівника центру обслуговування. Купуючи будь-який наш виріб, ви отримуєте гарантію на професійний ремонт та обслуговування. Якщо продавець, у якого ви купуєте інструмент, не надає послуг з обслуговування, дізнайтеся в нього, де знаходиться найближчий центр обслуговування.

Перевірка інтерфейсу користувача Aspire P5-P4A

Зелені світлодіоди (A) відображають рівень заряду. Зелені світлодіоди також показують, що виріб увімкнено.

1. Натисніть і втримуйте кнопку ввімкнення / вимкнення (B). (Мал. 36)
 - a) Коли зелені світлодіоди (A) горять, це означає, що виріб увімкнено.
 - b) Коли зелені світлодіоди (A) не горять, це означає, що виріб вимкнено.
2. Дивіться розділ *Усунення несправностей на сторінці 582* якщо блимає індикатор попередження (C).

Перевірка фіксатора механічного пускового пристрою

Фіксатор механічного пускового пристрою запобігає випадковому вмиканню. Коли ви відпускаєте ручку, фіксатор і механічний пусковий пристрій повертаються у вихідне положення.

1. Для Aspire PE5-P4A: Натисніть кнопку блокування вперед. (Мал. 37)
2. Переконайтеся, що механічний пусковий пристрій заблоковано, коли фіксатор механічного пускового пристрою перебуває у вихідному положенні.
 - a) Для Aspire P5-P4A: (Мал. 38)
 - b) Для Aspire PE5-P4A: (Мал. 39)
3. Натисніть на фіксатор механічного пускового пристрою з одного боку, а потім з іншого. Переконайтеся, що фіксатор механічного пускового пристрою повернувся в початкове положення.
 - a) Для Aspire P5-P4A: (Мал. 40)
 - b) Для Aspire PE5-P4A: (Мал. 41)
4. Переконайтеся, що механічний пусковий пристрій і фіксатор рухаються вільно, а зворотна пружина працює належним чином.
 - a) Для Aspire P5-P4A: (Мал. 42)
 - b) Для Aspire PE5-P4A: (Мал. 43)
5. Запустіть виріб – див. розділ *Експлуатація на сторінці 576*.
6. Увімкніть виріб на максимальну потужність.
7. Відпустіть механічний пусковий пристрій і переконайтеся, що ланцюг пилки зупинився.

Правила техніки безпеки під час роботи з різальним обладнанням



ПОПЕРЕДЖЕННЯ: Перш ніж розпочати використання виробу, уважно прочитайте наведені нижче попередження.

- Використовуйте лише схвалені комбінації шини та ланцюга й обладнання для заточування. Дивіться розділ *ТЕХНІЧНЕ ОБСЛУГОВУВАННЯ на сторінці 578* інструкції.
- Під час роботи з ланцюгом пилки або його обслуговування використовуйте захисні рукавиці. Нерухомий ланцюг пилки також може завдати травми.
- Різці необхідно завжди тримати добре нагостреними. Дотримуйтеся вказівок і використовуйте напилек рекомендованого розміру. Пошкоджений або неправильно нагострений ланцюг пилки підвищує небезпеку виникнення нещасних випадків.

(Мал. 44)

- Стежте за тим, щоб обмежувач глибини різання було налаштовано правильно. Дотримуйтеся вказівок і використовуйте рекомендоване значення глибини різання. Надто велике значення глибини різання збільшує небезпеку віддачі.

(Мал. 45)

- Переконайтеся, що ланцюг пилки правильно натягнутий. Якщо ланцюг пилки недостатньо натягнутий на пильну шину, він може впасти. Неправильний натяг ланцюга пилки призводить до збільшення зносу пильної шини, ланцюга пилки та приводної зірочки. Дивіться розділ *Аксесуари на сторінці 585*.

(Мал. 46)

- Необхідно регулярно проводити технічне обслуговування різального обладнання й змащувати його належним чином. Змащуйте ланцюг пилки перед кожною роботою. У разі неправильного змащування ланцюга пилки підвищується ризик зносу пильної шини, ланцюга пилки та приводної зірочки.

(Мал. 47)

Заходи безпеки під час роботи з акумуляторами



ПОПЕРЕДЖЕННЯ: Прочитайте всі загальні інструкції та інструкції щодо техніки безпеки. Недотримання загальних інструкцій та інструкцій щодо техніки безпеки може призвести до ураження електричним струмом, пожежі та/або тяжкого травмування. **Збережіть інформацію щодо правил техніки безпеки й загальні інструкції для подальшого користування.**

- Ці інструкції щодо техніки безпеки застосовуються лише до літій-іонних акумуляторів на 18 В системи POWER FOR ALL.
- Використовуйте акумулятор лише у виробх партнерів системи POWER FOR ALL. Акумулятори на 18 В із маркуванням POWER FOR ALL цілковито сумісні з такими виробами:
 - усі вироби з акумуляторною системою POWER FOR ALL на 18 В;
 - усі вироби на 18 В партнерів системи POWER FOR ALL.
- Дотримуйтеся рекомендацій щодо акумулятора, які містяться в посібнику з експлуатації вашого виробу. Тільки таким чином акумуляторну батарею та виріб можна експлуатувати без небезпеки, а акумуляторні батареї будуть захищені від небезпечного перевантаження.
- Заряджайте акумулятори лише за допомогою заряджальних пристроїв, рекомендованих виробником або партнерами системи POWER

FOR ALL. Заряджальний пристрій для акумуляторів певного типу може створювати ризик пожежі в разі використання з іншим акумулятором.

- **Акумулятори постачаються частково зарядженими.** Щоб забезпечити повну ємність акумулятора, перед першим використанням електроінструмента повністю зарядіть акумулятор у заряджальному пристрої.
- **Зберігайте блоки акумулятора в недоступному для дітей місці.**
- **Не відкривайте акумулятор.** У цьому разі існує ризик короткого замикання.
- **У разі пошкодження та неправильного використання акумулятора можливий викид випаровувань. Акумулятор може спалахнути або вибухнути.** Переконайтеся, що приміщення добре провітрюється, а якщо відчуєте будь-які несприятливі наслідки, зверніться по медичну допомогу. Випаровування можуть викликати подразнення дихальної системи.
- **У разі неправильного використання або пошкодження акумуляторів із них може витікати легкозаймиста рідина. Уникайте контактів із цією рідиною. У разі випадкового контакту з нею промийте місце контакту водою. Якщо рідина потрапить в очі, зверніться по додаткову медичну допомогу.** Рідина, виплеснута з акумулятора, може викликати подразнення або опіки.
- **У разі пошкодження акумулятора рідина може вилитись і забруднити прилеглі поверхні.** Перевірте частини, які перебували під впливом. Очистьте ці частини або замініть їх у разі потреби.
- **Уникайте коротких замикань в акумуляторних блоках.** Якщо акумуляторний блок не використовується, треба тримати його подалі від металевих об'єктів, як-от скріпки, монети, ключі, цвяхи, гвинти й інші дрібні металеві предмети, які можуть з'єднати одну клему акумулятора з іншою. Замикання контактів акумулятора може призвести до опіків або пожежі.
- **Акумулятор можна пошкодити гострими предметами, як-от цвяхи чи викрутки, або докладанням зовнішнього зусилля.** Може статися внутрішнє коротке замикання, яке спричинить горіння, задимлення, вибух або перегрівання.
- **За жодних умов не виконуйте технічне обслуговування пошкоджених акумуляторних блоків.** Технічне обслуговування акумуляторних блоків мають виконувати лише спеціалісти виробника або вповноваженого постачальника послуг.
- **Захищайте акумулятор від нагрівання, наприклад безперервним інтенсивним сонячним світлом чи вогнем, а також від бруду, води й вологи.** Існує ризик вибуху й короткого замикання.
- **Використовуйте акумулятор виробу лише за температури навколишнього середовища в межах -5 °C – 40 °C.**

- **Зберігайте акумулятор лише за температури навколишнього середовища в межах -20 °C – 50 °C.** Не залишайте акумулятор у машині, наприклад улітку. За температури <0 °C у деяких пристроях може забракнути живлення.
- **Заряджайте акумулятор лише за температури навколишнього середовища (у діапазоні 0 °C – +35 °C).** Заряджання за межами зазначеного температурного діапазону збільшує ризик пошкодження акумулятора та створює небезпеку пожежі.

Заходи безпеки під час роботи із зарядним пристроєм



ПОПЕРЕДЖЕННЯ: Прочитайте всі загальні інструкції та інструкції щодо техніки безпеки. Недотримання загальних інструкцій та інструкцій щодо техніки безпеки може призвести до ураження електричним струмом, пожежі та/або тяжкого травмування. **Зберігайте ці інструкції в безпечному місці.** Використовуйте заряджальний пристрій, лише якщо ви можете оцінити всі функції та користуватися ними без обмежень або якщо дістали відповідні інструкції.

- **Цей зарядний пристрій не призначений для використання дітьми або особами з фізичними, сенсорними чи психічними обмеженнями та особами, які не мають необхідного досвіду чи знань. Цим зарядним пристроєм можуть користуватися діти віком від 8 років і особи з обмеженими фізичними, сенсорними чи психічними можливостями або особи без необхідного досвіду чи знань, якщо особа, відповідальна за їхню безпеку, наглядає за ними або проінструктувала їх щодо безпечної експлуатації зарядного пристрою та вони розуміють пов'язану із цим небезпеку.** Інакше існує ризик виникнення помилок у роботі та травм.
- **Під час використання, чищення та обслуговування акумулятора стежте за дітьми.** Це гарантує, що діти не граються із заряджальним пристроєм.
- **Заряджайте лише акумулятори системи POWER FOR ALL з напругою 18 В і ємністю 1,5 А·год та вище.** Напруга акумулятора має відповідати напрузі заряджального пристрою для заряджання акумулятора. **Не заряджайте неперезаряджувані батареї.** Інакше існує ризик пожежі або вибуху.
- **Використовуйте зарядний пристрій лише в закритих приміщеннях і не піддавайте його впливу вологи.** Потраплення води в інструмент підвищує ризик ураження електричним струмом.
- **Тримайте заряджальний пристрій у чистоті.** Забруднення збільшує ризик ураження електричним струмом.

- **Перед використанням завжди перевіряйте заряджальний пристрій, кабель і вилку. Якщо виявите будь-які пошкодження, припиніть використовувати заряджальний пристрій. Не відкривайте зарядний пристрій самостійно – його ремонт може здійснювати лише кваліфікований фахівець компанії Husqvarna або авторизованого центру післяпродажного обслуговування з використанням тільки оригінальних запасних частин.** Пошкоджений заряджальний пристрій, кабель або вилка збільшують ризик ураження електричним струмом.
- **Не використовуйте заряджальний пристрій на легкозаймистій поверхні (наприклад, на папері, тканині тощо) або в легкозаймистому середовищі.** Існує ризик пожежі через нагрівання заряджального пристрою під час роботи.
- **Не закривайте вентиляційні отвори заряджального пристрою** або в легкозаймистому пристрій може перегрітись і перестати працювати належним чином.
- **Заряджати акумулятор треба виключно за допомогою заряджального пристрою, зазначеного виробником.** Використання заряджального пристрою, призначеного для роботи з акумуляторами одного типу, з акумуляторами іншого типу може призвести до пожежі.
- **У разі пошкодження та неправильного використання акумулятора також можливий викид випаровувань.** Переконайтеся, що приміщення добре провітрюється, а якщо відчуєте будь-які несприятливі наслідки, зверніться по медичну допомогу. Випаровування можуть викликати подразнення дихальної системи.
- **У разі неналежного застосування може відбутися викид рідини з акумулятора. Уникайте контактів із цією рідиною. У разі випадкового контакту з нею промийте місце контакту водою. Якщо рідина потрапить в очі, зверніться по додаткову медичну допомогу.** Рідина, виплеснута з акумулятора, може викликати подразнення або опіки.
- **Вироби, продані виключно у Великій Британії:** Ваш виріб оснащено схваленою за стандартом BS 1363/A електричною вилкою з внутрішнім

запобіжником (ASTA схвалено за стандартом BS 1362). Якщо вилка непридатна для вашої розетки, треба відрізати її та встановити на її місце відповідну вилку за допомогою агента авторизованої служби підтримки клієнтів. Вилка для заміни повинна мати той самий номінал запобіжника, що й оригінальна. Треба утилізувати відрізану вилку, щоб уникнути можливого ураження електричним струмом, і ніколи не вставляти її в будь-яку розетку.

Правила техніки безпеки під час обслуговування



ПОПЕРЕДЖЕННЯ: Перш ніж розпочати технічне обслуговування виробу, уважно прочитайте наведені нижче попередження.

- Перед технічним обслуговуванням, іншими перевірками чи монтажем виробу необхідно виймати акумулятор.
- Оператор має виконувати лише ті види технічного обслуговування, що описані в цьому посібнику користувача. У разі необхідності виконання складніших робіт із технічного обслуговування слід звернутися до сервісного дилера.
- Заборонено мити батарею чи зарядний пристрій водою. Використання сильнодіючих миючих засобів може призвести до пошкодження пластику.
- Відсутність технічного обслуговування зменшує термін служби виробу й підвищує вірогідність виникнення нещасних випадків.
- Для виконання робіт з обслуговування й ремонту, особливо в разі роботи із захисними пристроями виробу, необхідна спеціальна підготовка. Якщо після технічного обслуговування виріб не пройде частину перевірок, наведених у цьому посібнику користувача, зверніться до свого сервісного дилера. Ми гарантуємо можливість професійного ремонту й обслуговування вашого виробу.
- Використовуйте лише оригінальні запасні частини.

Збирання Aspire PE5-P4A

Вступ



ПОПЕРЕДЖЕННЯ: Перед збиранням виробу уважно прочитайте розділ про правила техніки безпеки.

Приєднання сучкоріза до телескопічної штанги

1. Приєднайте сучкоріз (А) до телескопічної штанги (В). Сучкоріз має встановлюватися на телескопічну штангу легко. Якщо це не так, приєднання виконується неправильно. (Мал. 48)
2. Затягніть фіксуючу головку (С).

Зверніть увагу: Коли сучкоріз прикріплено до телескопічної штанги, інтерфейс користувача сучкоріза вимкнений.

Змінення довжини телескопічної штанги

1. Послабте гвинтову рукоятку на валу (А). (Мал. 49)
2. Відрегулюйте довжину вала.
3. Затягніть гвинтову рукоятку (В).

Монтаж кронштейна на стіні

- Кронштейн треба розташувати в приміщенні.
- Місце встановлення кронштейна має бути захищеним від сонячного світла, а температура навколишнього повітря має становити від -10 до 70 °С.
- Кронштейн можна встановити на стіні з гіпсокартону, деревини або бетону.



УВАГА: Переконайтеся, що стіна витримує навантаження не менше 30 кг.

- Прикріпіть кронштейн до стіни за допомогою 3 гвинтів. Якщо треба, скористайтеся дюбелями (В).



УВАГА: Упевніться, що гвинти відповідають до типу вашої стіни.

- a) Для Aspire P5-P4A: (Мал. 50)
- b) Для Aspire PE5-P4A: (Мал. 51)

- Зверніться до агента служби підтримки Husqvarna по інформацію про доступні аксесуари для зберігання вашого виробу.

Установлення виробу на кронштейн

- Підвісьте сучкоріз на кронштейн, як показано на рисунку. (Мал. 52)
- Підвісьте штангу на кронштейн, як показано на рисунку. (Мал. 53)

Експлуатація

Робоча перевірка перед початком використання виробу

1. Огляньте всмоктувач повітря на наявність бруду й пошкоджень. Видаліть із виробу бруд і зайвий матеріал за допомогою щітки.
2. Затягніть усі гвинти й гайки.
3. Переконайтеся, що сучкоріз прикріплено належним чином.
4. Перевірте сучкоріз на наявність пошкоджень на кшталт тріщин. У разі виявлення пошкоджень замініть сучкоріз.
5. Переконайтеся, що кожухи встановлені правильно й не пошкоджені.
6. Переконайтеся, що виріб працює належним чином.

Акумулятор



ПОПЕРЕДЖЕННЯ: Перед використанням акумулятора обов'язково прочитайте й усвідомте зміст розділу про заходи безпеки. Також треба прочитати посібник користувача для акумулятора й заряджального пристрою та усвідомити його зміст.

Дотримуйтеся вимог щодо температури навколишнього середовища для акумулятора й заряджального пристрою.

	Температура навколишнього середовища
Експлуатування акумулятора в складі виробу	-5 °С – 40 °С
Заряджання акумулятора	0 °С – 35 °С

Заряджання акумулятора

Перед першим використанням акумулятор треба зарядити.

Зверніть увагу: Процес заряджання можливий лише тоді, коли температура акумулятора перебуває в межах дозволеного діапазону температур заряджання (0 °С – 35 °С).

1. Під'єднайте кабель живлення заряджального пристрою до електричної розетки із заземленням.



УВАГА: Переконайтеся в належній напрузі й частоті мережі живлення.

- Уставте акумулятор у заряджальний пристрій. Акумулятор під'єднано до заряджального пристрою, коли блимає зелений світлодіод. (Мал. 54)
- Акумулятор повністю заряджено, коли зелений світлодіод на заряджальному пристрої світиться постійно. Тривалість заряджання акумулятора не має перевищувати 24 години.
- Від'єднайте заряджальний пристрій акумулятора від мережі.



УВАГА: У жодному разі не тягніть за шнур живлення.

- Вийміть акумулятор із зарядного пристрою.

Світлодіодний індикатор стану акумулятора на заряджальному пристрої

Червоний (А) і зелений (В) світлодіоди на заряджальному пристрої відображають стан акумулятора. Дивіться розділ *Заряджання акумулятора на сторінці 576*.

(Мал. 55)

Світлодіодний індикатор	Стан акумулятора
Зелений світлодіод блимає швидко.	Акумулятор заряджається.
Зелений світлодіод блимає повільно.	Акумулятор заряджено на 80 %.
Увімкнений зелений світлодіодний індикатор.	Акумулятор повністю заряджено.
Світиться червоний світлодіодний індикатор.	Дивіться розділ <i>Пошук і усунення несправностей заряджального пристрою на сторінці 582</i> .
Червоний світлодіод блимає швидко.	Дивіться розділ <i>Пошук і усунення несправностей заряджального пристрою на сторінці 582</i> .

Світлодіодний індикатор стану акумулятора на виробі

Коли акумулятор встановлено у виріб, світлодіоди на виробі відображають стан акумулятора.

(Мал. 56)

Світлодіодний індикатор	Стан акумулятора
Світаються світлодіодні індикатори 1, 2 і 3.	Заряджено повністю.

Світлодіодний індикатор	Стан акумулятора
Світаються світлодіодні індикатори 1 та 2.	Заряд достатній
Світиться світлодіод 1.	Малий запас енергії в акумуляторі.
Блимає світлодіод 1.	Акумулятор розряджений. Індикатор стану акумулятора блимає. Зарядіть акумулятор. Дивіться розділ <i>Заряджання акумулятора на сторінці 576</i> .

Під'єднання акумулятора до виробу



ПОПЕРЕДЖЕННЯ:

Використовуйте у виробі тільки літій-іонні акумулятори POWER FOR ALL системи P4A 18 V.

- Переконайтеся, що акумулятор повністю заряджений.
- Вставте акумулятор у тримач акумулятора виробу. Акумулятор має вставлятися в тримач легко. Якщо це не так, його встановлено неправильно.
 - Для Aspire P5-P4A: (Мал. 57)
 - Для Aspire PE5-P4A: (Мал. 58)
- Повністю вставте акумулятор у тримач акумулятора. Коли почується клацання, акумулятор буде зафіксовано.
- Переконайтеся, що фіксатори стали на свої місця.

Запуск виробу Aspire P5-P4A

- Натисніть кнопку увімкнення / вимкнення в інтерфейсі користувача (А). Увімкнуться світлодіодні індикатори. (Мал. 59)
- Натисніть на фіксатор механічного пускового пристрою (В) з лівого або правого боку та утримуйте механічний пусковий пристрій (С).

Запуск виробу Aspire PE5-P4A

- Натисніть кнопку блокування вперед. (Мал. 37)
- Натисніть на фіксатор механічного пускового пристрою (А) з лівого або правого боку та утримуйте механічний пусковий пристрій (В). (Мал. 60)

Зрізання гілок



ПОПЕРЕДЖЕННЯ: Будьте дуже обережні під час роботи під високовольтною лінією електропередачі.

Гілки, що падають, можуть спричинити коротке замкнення.

- Якщо можливо, стійте так, щоб можна було зробити розріз на гілці під прямим кутом. (Мал. 61)
- Ріжте великі гілки на частини, щоб було простіше керувати їх падінням. Потрібно також звертати увагу на ту обставину, що гілки, що падають, можуть відлетіти в бік користувача, після того як упадуть на землю. (Мал. 62)
- Ніколи не обрізайте гілки біля стовбура, оскільки це може сповільнити відновлення дерева й спричинити грибкове захворювання. (Мал. 63)
- Використовуйте фіксатор на основі ріжучого вузла, щоб забезпечити підтримку під час різання. Це допоможе запобігти зіскакуванню шини пилки з гілки. (Мал. 64)
- Зробіть початковий надріз знизу гілки перш, ніж повністю обрізати її. Це допоможе запобігти обриванню кори, яке призводить до повільного відновлення дерев і незворотної шкоди дереву. Надріз не повинен бути глибшим, ніж 1/2 товщини гілки – це допоможе запобігти защемленню. Ланцюг повинен рухатися, коли ви витягуєте шину пилки з гілки, це запобігає її защемленню. (Мал. 65)

- Переконайтеся, що ви зайняли стійке положення та що вам не заважатимуть гілки, камені й дерева.



ПОПЕРЕДЖЕННЯ: Ніколи не активуйте механічний пусковий пристрій, якщо ви не бачите різальну насадку.

Вимкнення виробу Aspire P5-P4A

1. Відпустіть механічний пусковий пристрій.
2. Натисніть кнопку увімкнення / вимкнення в інтерфейсі користувача. Світлодіодні індикатори згаснуть.
3. Натисніть кнопку фіксатора й витягніть акумулятор. (Мал. 66)

Вимкнення виробу Aspire PE5-P4A

1. Відпустіть механічний пусковий пристрій.
2. Натисніть на фіксатор механічного пускового пристрою назад, щоб заблокувати виріб.
3. Натисніть кнопку фіксатора акумулятора й витягніть акумулятор. (Мал. 67)
4. Якщо необхідно, зніміть телескопічний вал із виробу.

ТЕХНІЧНЕ ОБСЛУГОВУВАННЯ

Вступ



ПОПЕРЕДЖЕННЯ: Перед початком технічного обслуговування

уважно прочитайте розділ про правила техніки безпеки.



ПОПЕРЕДЖЕННЯ: Перед початком технічного обслуговування виробу виймайте акумулятор.

Графік технічного обслуговування

Технічне обслуговування	Щодня	Щотижня	Щомісяця
Очистьте зовнішні деталі виробу сухою ганчіркою. Не використовуйте воду.	X		
Переконайтеся, що кнопки ввімкнення / вимкнення працюють правильно й не пошкоджені.	X		
Переконайтеся, що механічний пусковий пристрій і його фіксатор працюють правильно з точки зору безпеки.	X		
Переконайтеся, що всі елементи керування працюють відповідним чином і не пошкоджені.	X		
Тримайте ручки чистими й сухими. Переконайтеся, що на рукоятках немає мастила чи змазки.	X		

Технічне обслуговування	Щодня	Щотижня	Щомісяця
Переконайтеся, що кришка ланцюга пилки не пошкоджена. Замініть кришку ланцюга пилки, якщо вона пошкоджена.	X		
Переконайтеся в тому, що всі гвинти й гайки затягнуті.	X		
Переконайтеся, що кнопки фіксатора на акумуляторі справні та надійно втримують акумулятор у виробі.	X		
Переконайтеся, що зарядний пристрій працює належним чином.	X		
Перевірте акумулятор на відсутність пошкоджень.	X		
Переконайтеся, що акумулятор заряджений.	X		
Переконайтеся, що зарядний пристрій не пошкоджений.	X		
Перевірте ланцюг пилки.	X		
Нагостріть ланцюг пилки.	X		
Перевірте натяжіння ланцюга пилки.	X		
Змастіть ланцюг пилки.	X		
Переконайтеся, що ланцюг пилки не повертається без натискання механічного пускового пристрою.	X		
Перевірте всі кабелі та з'єднання. Переконайтеся, що пошкодження й бруд відсутні.		X	
Очистьте кришку ланцюга пилки.		X	
Видаліть задирки на краях пильної шини.		X	
Перевірте з'єднання між акумулятором і виробом. Перевірте з'єднання між акумулятором і зарядним пристроєм.			X
Перевірте сучкоріз на відсутність пошкоджень. Якщо сучкоріз пошкоджено, замініть його.	Технічне обслуговування сучкоріза має виконувати вповноважений дилер Husqvarna.		
Перевірте рівень зношення приводної зірочки ланцюга.	Замінійте приводну зірочку ланцюга приблизно через 20 годин роботи або частіше, якщо необхідно.		

Перевірка різального обладнання

1. Переконайтеся, що в заклепках і ланках немає тріщин і що всі заклепки закріплені. Замініть, якщо це необхідно. (Мал. 68)
2. Переконайтеся, що ланцюг пилки легко гнеться. Замініть ланцюг пилки, якщо він жорсткий.

3. Щоб перевірити заклепки й ланки на наявність зношення, порівняйте ланцюг вашої пилки з новим.
4. Замініть ланцюг пилки, якщо найдовша частина різця стала меншою за 4 мм (0,16 дюйма). Також замініть ланцюг пилки, якщо на різцях є тріщини. (Мал. 69)

Заміна пильної шини й ланцюга пилки

1. Поверніть фіксувальну головку проти годинникової стрілки й зніміть захисний кожух (А). (Мал. 70)
2. Зніміть шину пилки разом із ланцюгом.
3. Зніміть ланцюг із шини.
4. Установіть новий ланцюг у канавку на шині.
5. Установіть нову пильну шину, щоб у паз (В) увійшов болт (Е), а в отвір (D) — штифт пильної шини (F).
6. Установіть ланцюг пилки на приводну зірочку (G). Переконайтеся, що різці спрямовані в напрямку, протилежному приводній зірочці (С).
7. Установіть захисний кожух (А) і поверніть фіксувальну головку за годинниковою стрілкою.
8. Натягніть ланцюг пилки. Дивіться розділ *Регулювання натягу ланцюга пилки на сторінці 580* інструкції.

Нагострювання ланцюга пилки

Інформація щодо пильної шини й ланцюга пилки



ПОПЕРЕДЖЕННЯ: Під час роботи з ланцюгом пилки або його обслуговування використовуйте захисні рукавиці. Нерухомих ланцюг пилки також може завдати травми.

Необхідно замінити зношені чи пошкоджені шину та ланцюг комбінаціями шини й ланцюга, рекомендованими компанією Husqvarna. Це необхідно, щоб підтримувати роботу функцій безпеки виробу. Дивіться розділ *Аксесуари на сторінці 585*, у якому наведений список рекомендованих комбінацій шин і ланцюгів для заміни.

- Довжина пильної шини, дюйми / см. Інформацію про довжину пильної шини й тип ланцюга зазвичай можна знайти на задньому кінці пильної шини.

(Мал. 71)

- Крок ланцюга, дюйми. Проміжки між приводними ланками ланцюга пилки мають збігатися з проміжками між зубцями на веденій зірочці шини й приводній зірочці.

(Мал. 72)

- Кількість приводних ланок. Кількість приводних ланок визначається відповідно до типу пильної шини.

(Мал. 73)

- Ширина паза шини, дюйми / мм. Ширина паза шини має бути такою ж, як і ширина приводних ланок.

(Мал. 74)

- Пильна шина має бути вирівняна відносно виробу.

(Мал. 75)

- Ширина приводних ланок, мм / дюймів.

(Мал. 76)

Загальна інформація про нагострювання різців

Забороняється використовувати виріб із тупим ланцюгом. Якщо ланцюг затуплений, потрібно застосовувати більший тиск, щоб протиснути шину пилки через деревину. Якщо ланцюг дуже затуплений, у результаті пиляння буде з'являтися тирса, а не стружка.

Гострий ланцюг врізається в деревину, створюючи довгу й товсту стружку.



ПОПЕРЕДЖЕННЯ: Якщо не дотримуватись інструкцій із правильного нагострювання, сила віддачі значно підвищуватиметься.

Зверніть увагу: Дивіться розділ *Нагострювання різців на сторінці 580*, щоб дізнатися про загострювання ланцюга пили.

Нагострювання різців

1. Для нагострювання різальних зубців використовуйте круглий напилек і шаблон для напилка. (Мал. 77)

Зверніть увагу: Дивіться розділ *Аксесуари на сторінці 585* щодо рекомендованих компанією Husqvarna напилків і їхніх розмірів для вашого ланцюга пилки.

2. Правильно прикладайте напилек до різця. Дивіться інструкції до напилка.
3. Переміщуйте напилек від внутрішньої сторони різця назовні. Зменшуйте тиск під час повернення напилка назад. (Мал. 78)
4. Зніміть матеріал з одного боку всіх різців.
5. Переверніть виріб і зніміть матеріал з іншого боку.
6. Переконайтеся, що всі різці однакової довжини.

Регулювання натягу ланцюга пилки



ПОПЕРЕДЖЕННЯ: Неправильно натягнутий ланцюг пилки може зіскочити із шини та призвести до серйозної травми чи смерті.

Ланцюг пилки стає довшим під час використання. Дуже важливо регулярно налаштувати натяг ланцюга, щоб він залишався правильним. Перед початком роботи з виробом необхідно перевірити натяг ланцюга. Затягніть ланцюг якомога сильніше, однак при цьому він має вручну протягуватися по шині.

Зверніть увагу: У нового ланцюга є період припрацювання. Протягом нього натяг слід перевіряти частіше.

1. Поверніть регулятор натягу ланцюга за годинниковою стрілкою, щоб натягнути ланцюг пилки. Натягніть ланцюг якомога сильніше. Він має щільно прилягати до шини. (Мал. 79)

Зверніть увагу: Повертайте регулятор угору (+), щоб збільшити натяг, або вниз (-), щоб зменшити натяг. Ланцюг пилки натягнуто правильно, якщо ви можете легко обертати його рукою, але він щільно прилягає до пильної шини.

2. Переконайтеся, що ви можете вільно протягнути ланцюг пилки вручну й що він не провисає. (Мал. 80)

Змащування різального обладнання



ПОПЕРЕДЖЕННЯ: Погане змащування різального обладнання може призвести до зісакування ланцюга, що може спричинити тяжкі травми й навіть смерть.



ПОПЕРЕДЖЕННЯ: Не використовуйте відпрацьоване мастило! Відпрацьоване мастило є небезпечним для людей, виробу й навколишнього середовища.

Масило для ланцюга пилки

- Використовуйте мастило, яке добре тримається на ланцюгу пилки. Масило для ланцюга має зберігати в'язкість за будь-якої погоди влітку й зиму.
- Використовуйте мастило для ланцюга Husqvarna, адже воно подовжує термін служби ланцюга пилки й менше впливає на навколишнє

середовище. Якщо мастила Husqvarna немає, використовуйте стандартне мастило для ланцюгів.

- У місцевостях, де знайти мастило для змащування ланцюга пилки неможливо, можна використовувати біомастило для ланцюгів X-Guard BIO.
- Переконайтеся, що система змащування ланцюга пилки працює належним чином. Якщо необхідно, залийте мастило для ланцюга та перевірте систему змащування.

Перевірка пильної шини

1. Перевірте, чи є на краях пильної шини задирки. Видаліть задирки напилком. (Мал. 81)
2. Очистьте паз у пильній шині. (Мал. 82)
3. Перевірте канавку на шині на наявність зношення. За необхідності замініть пильну шину. (Мал. 83)
4. Упевніться, що кінчик пильної шини не занадто твердий чи зношений. (Мал. 84)
5. Щодня повертайте пильну шину, щоб подовжити термін її служби. (Мал. 85)

Чищення виробу, акумулятора й зарядного пристрою

1. Після використання протріть виріб сухою ганчіркою.
2. Протріть сухою тканиною акумулятор і зарядний пристрій. Тримайте напрямні рейки акумулятора в чистоті.
3. Перед використанням переконайтеся, що контакти акумулятора й зарядного пристрою чисті.
4. Прочистьте щітку внутрішню поверхню захисного кожуха.

Перевірка акумулятора й зарядного пристрою

1. Перевірте акумулятор на наявність пошкоджень на кшталт тріщин.
2. Перевірте зарядний пристрій на наявність пошкоджень на кшталт тріщин.
3. Перевірте з'єднувальний шнур зарядного пристрою на предмет пошкоджень і тріщин.

Усунення несправностей

Інтерфейс користувача Aspire P5-P4A

Несправність	Можливі несправності	Можливе рішення
Блимає зелений стартовий світлодіодний індикатор.	Недостатня напруга акумулятора.	Зарядіть акумулятор.
Блимає червоний світлодіодний індикатор помилки.	Перевантаження.	Різальну насадку заблоковано, вимкніть виріб. Вийміть акумулятор. Очистьте різальну насадку від непотрібного матеріалу. Відпустіть ланцюг.
	Відхилення температури від норми.	Дайте виробу охолонути.
	Одночасно натиснуто механічний пусковий пристрій і стартову кнопку.	Відпустіть механічний пусковий пристрій і натисніть стартову кнопку.
Поперемінно блимають зелений і червоний світлодіоди.	Акумулятор розряджений.	Зарядіть акумулятор.
	Акумулятор пошкоджений.	Зверніться до центру обслуговування.

Пошук і усунення несправностей заряджального пристрою

Світлодіодний індикатор на заряджальному пристрої	Причина	Вирішення
Зелений світлодіод світиться постійно, а червоний – блимає.	Акумулятор неправильно встановлено в заряджальному пристрої.	Витягніть акумулятор із заряджального пристрою та встановіть заново.
	Роз'єми акумулятора забруднені.	Очистьте роз'єми акумулятора.
	Температура навколишнього середовища висока або низька.	Використовуйте заряджальний пристрій акумулятора за температури від 0 до +35 °С.
	Акумулятор пошкоджений.	Замініть акумулятор.
Зелений і червоний світлодіоди вимкнено.	Заряджальний пристрій неправильно під'єднано до розетки мережі живлення.	Під'єднайте заряджальний пристрій до розетки мережі живлення.
	Несправна розетка мережі живлення.	Під'єднайте заряджальний пристрій до джерела електроживлення, напруга й частота якого відповідають значенням на паспортній табличці.
	Кабель зарядного пристрою акумулятора пошкоджений.	Зверніться в авторизований центр обслуговування.
	Зарядний пристрій несправний.	

Світлодіодний індикатор на заряджальному пристрої	Причина	Вирішення
Інші помилки.	У разі виникнення інших помилок переконайтеся, що виріб вимкнений, вийміть акумулятор і зверніться в авторизований центр обслуговування.	

Транспортування та зберігання

Транспортування та зберігання

- На літій-іонні акумулятори поширюються правила щодо небезпечного вантажу.
- У разі перевезення пасажирським або вантажним транспортом дотримуйтеся спеціальних вимог щодо упаковки й маркування (це правило також стосується третіх осіб і експедиторів).
- Перш ніж відправляти виріб, проконсультуйтеся з особою, що пройшла спеціальну підготовку щодо поводження з небезпечними матеріалами. Дотримуйтеся всіх застосованих національних норм і правил.
- Перед пакуванням акумулятора ізолюйте відкриті контакти. Зафіксуйте акумулятор в упаковці, щоб він не рухався.
- Під час підготовки до зберігання чи транспортування виробу завжди виймайте акумулятор.
- Зберігайте акумулятор і зарядний пристрій у сухому приміщенні, захищеному від вологи та низьких температур.
- Заборонено зберігати акумулятор у місці, де можуть утворюватися статичні заряди. Не зберігайте акумулятор у металевій коробці.
- Зберігайте акумулятор за температури від -20°C до 50°C у захищеному від прямих сонячних променів місці.
- Зберігайте зарядний пристрій за температури від 5°C до 45°C у захищеному від прямих сонячних променів місці.
- Використовуйте зарядний пристрій лише за температури навколишнього середовища від 0°C до 35°C .
- Зберігайте виріб лише за температури від -40°C до $+60^{\circ}\text{C}$.

- Перед довготривалим зберіганням акумулятор необхідно зарядити на 30–50 %.
- Зберігайте зарядний пристрій у сухому закритому приміщенні.
- Зберігайте акумулятор і зарядний пристрій окремо. Не дозволяйте дітям та іншим особам без належної підготовки торкатися обладнання. Зберігайте обладнання в приміщеннях, які можна закрити на замок.
- Перед тривалим зберіганням промийте виріб і проведіть повне технічне обслуговування.
- Під час транспортування й зберігання використовуйте чохол для транспортування, що допоможе захистити виріб від травм і пошкоджень.
- Під час транспортування надійно закріплюйте виріб.

Утилізація акумулятора, зарядного пристрою й виробу

Символ, наведений нижче, означає, що цей виріб не можна утилізувати разом із побутовими відходами. Утилізацію необхідно проводити на підприємстві з переробки відходів електричного й електронного обладнання. Це допоможе запобігти шкоді навколишньому середовищу й людям.

Щоб отримати детальнішу інформацію, проконсультуйтеся з органами місцевої влади, місцевою службою переробки відходів чи своїм дилером.

(Мал. 23)

Зверніть увагу: Символ нанесений на виріб чи упаковку виробу.

Технічні характеристики

Технічні характеристики

	Aspire P5-P4A	Aspire PE5-P4A
Електродвигун		

	Aspire P5-P4A	Aspire PE5-P4A
Тип	Змінного струму зі збудженням від постійних магнітів, 18 В	Змінного струму зі збудженням від постійних магнітів, 18 В
Швидкість руху ланцюга, м/с	4,9	4,9
Маса		
Без акумулятора, кг / фунтів	1,6 / 3,5	3,1 / 6,8
Випромінювання шуму ⁷³		
Рівень звукової потужності, вимірний, дБ(А)	88	88
Гарантований рівень звукової потужності, L _{WA} дБ(А)	91	90
Рівні звуку ⁷⁴		
Еквівалентний рівень звукового тиску на вухо оператора, дБ(А)	75	74
Рівні вібрації ⁷⁵		
Рівень вібрації в ручках, вимірний відповідно до стандарту ISO 22867, м/с²		
Складена, передня ручка / задня ручка	–	0,5 / 0,5
Висунута, передня ручка / задня ручка	–	0,3 / 0,3
Основна ручка / допоміжна ручка	0,8 / 0,4	–

Схвалені акумулятори

Для живлення цього пристрою можна використовувати будь-які акумулятори **POWER FOR**

ALL. Щоб забезпечити найкращу продуктивність рекомендується використовувати акумулятори з ємністю щонайменше 4,0 А·год.

Акумулятор	P4A 18-B45	P4A 18-B72
Тип	Літій-іонний	Літій-іонний
Ємність батареї, ампер-години	2,5	4,0
Номинальна напруга, В	18	18
Маса, кг	0,35	0,65
Кількість елементів (Li-Ion)	5	10

⁷³ Випромінювання шуму в середовище, виміряне як звукова потужність (L_{WA}), відповідає директиві ЄС 2000/14/ЄС. Різниця між гарантованим і вимірюваним рівнем звукової потужності полягає в тому, що гарантована звукова потужність включає також дисперсію результатів вимірювання й відмінності між різними виробами тієї самої моделі відповідно до Директиви 2000/14/ЄС.

⁷⁴ Еквівалентний рівень звукового тиску, згідно зі стандартом ISO 22868, обчислюється у вигляді загальної кількості енергії за певний проміжок часу для різних рівнів звукового тиску за різних робочих умов. Типова статистична розбіжність для еквівалентних рівнів звукового тиску являє собою стандартне відхилення 3 дБ(А).

⁷⁵ Представлені дані про еквівалентний рівень вібрації мають типову статистичну дисперсію (стандартне відхилення) в 1,5 м/с².

Сертифіковані зарядні пристрої

Зарядний пристрій	P4A 18-C70
Вхідна напруга, В	Див. інформацію про номінальні характеристики зарядного пристрою.
Частота, Гц	50–60
Потужність, Вт	70

Акcesуари

Комбінації ланцюга пилки й пильної шини

Наступні комбінації відповідають стандартам ЄС.







Шина пилки			Пилковий ланцюг	
Довжина, дюйми	Крок, дюйми	Вимірювач, мм	Тип	Довжина, кількість приводних ланок
5	1/4 дюйма	1,1	SP11G	32

Заточування ланцюга пилки й розмір напилка

Для забезпечення правильного кута заточування використовуйте рекомендований розмір напилка.

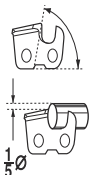
Рекомендується завжди використовувати для заточування ланцюга пилки виключно рекомендований напилек.

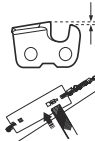
Якщо ви не знаєте, який ланцюг установлено на вашій пилці, зверніться до свого сервісного дилера.

						
	мм / дюйми	60°	30°	0°	мм / дюйми	
SP11G	3,5 / 9/64	60°	30°	0°	0,4 / 0,016	5299371-01

Декларація відповідності

Декларація відповідності ЄС

Ми, компанія **Husqvarna AB**, SE-561 82 Huskvarna, Швеція, тел.: +46-36-146500, заявляємо під свою виключну відповідальність, що представлений виріб:

Опис	Акумуляторний сучкоріз і висоторіз
Бренд	Husqvarna
Тип / модель	Aspire P5-P4A, Aspire PE5-P4A
Ідентифікація	Серійні номери за 2022 рік і пізніше

повністю відповідає таким директивам і нормам ЄС:

Директива/норма	Опис
2006/42/EC	«Про механічне обладнання»
2014/30/EU	«Про електромагнітну сумісність»
2011/65/EU	«Про обмеження використання деяких небезпечних речовин в електричному й електронному обладнанні»
2000/14/EC	«Про виділення шуму в навколишнє середовище»

і що до нього застосовуються вказані далі узгоджені стандарти та (або) технічні специфікації: EN 62841-1:2015/A11:2022, EN ISO 11680-1:2021, EN ISO 12100:2010, EN IEC 55014-1:2021, EN IEC 55014-2:2021, EN IEC 63000:2018.



Компанія DEKRA Testing and Certification GmbH, Handwerkstraße 15, 70565 Stuttgart, Germany, 0158, виконала безкоштовну сертифікацію на відповідність вимогам ЄС згідно з пунктом 3b статті 12 директиви Ради ЄС «Про машини та механізми» (2006/42/EC). Номер сертифіката типової перевірки ЄС: 4815039.22006.

Застосовано процедуру оцінки відповідності згідно з Директивою 2000/14/EC, Додаток V.

Відомості стосовно випромінювання шуму дивіться в розділі *Технічні характеристики на сторінці 583*.

Husqvarna, 2022-06-22

Клас Лосдал (Claes Losdal), директор відділу НДДКР, Husqvarna AB

Відповідальний за технічну документацію

Ліцензії

Copyright © 2012–2020 STMicroelectronics

Гарантія не поширюється на дефекти, що з'явилися внаслідок нормального зношування, недбалого поводження, використання не за призначенням, несанкціонованого ремонту або в разі під'єднання всмоктувального апарата до джерела невідповідної напруги.

Усі права застережено.

Поширення та використання у вихідній і двійковій формах, зі змінами або без них, дозволено в разі дотримання таких умов:

- Поширення вихідного коду має супроводжуватися наведеним вище повідомленням про авторські права, переліком цих умов і подальшим застереженням.
- Комплект постачання для поширення у двійковій формі має супроводжуватися в документації та/або інших матеріалах, що надаються разом із таким комплектом, вищезазначеним повідомленням про авторські права, переліком цих умов і подальшою відмовою від відповідальності.
- Ані назва STMicroelectronics, ані назви учасників не можуть використовуватися для підтримки чи просування продуктів, створених на основі цього програмного забезпечення, без спеціального попереднього письмового дозволу.

ЦЕ ПРОГРАМНЕ ЗАБЕЗПЕЧЕННЯ НАДАЮТЬ ВЛАСНИКИ АВТОРСЬКИХ ПРАВ ТА УЧАСНИКАМИ У ВИГЛЯДІ «ЯК Є», ІЗ ВІДМОВОЮ ВІД БУДЬ-ЯКИХ БЕЗПОСЕРЕДНИХ АБО ОПОСЕРЕДКОВАНИХ ГАРАНТІЙ, ВКЛЮЧНО ОПОСЕРЕДКОВАНИМИ ГАРАНТІЯМИ КОМЕРЦІЙНОЇ ПРИДАТНОСТІ ТА ПРИДАТНОСТІ ДЛЯ БУДЬ-ЯКОЇ КОНКРЕТНОЇ МЕТИ, АЛЕ НЕ ОБМЕЖУЮЧИСЬ НИМИ. ВЛАСНИК АВТОРСЬКИХ ПРАВ АБО УЧАСНИКІ В ЖОДНОМУ РАЗІ НЕ НЕСУТЬ ВІДПОВІДАЛЬНОСТІ ЗА БУДЬ-ЯКІ БЕЗПОСЕРЕДНІ, ОПОСЕРЕДКОВАНІ, ВПАДКОВІ, ОСОБЛИВІ, ШТРАФНІ АБО ПОБІЧНІ ЗБИТКИ (ВКЛЮЧНО З ПРИДБАННЯМ ТОВАРІВ АБО ПОСЛУГ НА ЗАМІНУ, ВТРАТОЮ МОЖЛИВОСТІ ВИКОРИСТАННЯ, ДАНИХ АБО ПРИБУТКУ АБО ПЕРЕРВОЮ У ВЕДЕННІ ДІЯЛЬНОСТІ, АЛЕ НЕ ОБМЕЖУЮЧИСЬ НИМИ) НЕЗАЛЕЖНО ВІД ПРИЧИН І ЗГІДНО З БУДЬ-ЯКИМИ ПРИЧИНАМИ Й ВИДАМИ ВІДПОВІДАЛЬНОСТІ, ЧИ-ТО ДОГОВОРОМ, ЧИ-ТО БЕЗПОСЕРЕДНЬОЮ ВІДПОВІДАЛЬНОСТІЮ АБО ДЕЛІКТОМ (ВКЛЮЧНО З НЕДБАЛІСТЮ АБО ІНШИМИ ПІДСТАВАМИ), ЯКІ ВИНИКАЮТЬ ЧЕРЕЗ БУДЬ-ЯКИЙ СПОСІБ ВИКОРИСТАННЯ ЦЬОГО ПРОГРАМНОГО ЗАБЕЗПЕЧЕННЯ, НАВІТЬ ЯКЩО БУЛО ПОВІДОМЛЕНО ПРО МОЖЛИВІСТЬ ТАКОГО ЗБИТКУ.

Ліцензія Apache 2.0

Авторське право © 2009-2019 Arm Limited. Усі права застережено.

Версія 2.0, січень 2004 <http://www.apache.org/licenses/>

УМОВИ Й ПОЛОЖЕННЯ ЩОДО ВИКОРИСТАННЯ, ВІДТВОРЕННЯ ТА ПОШИРЕННЯ

1. Визначення.

«Ліцензія» означатиме положення та умови використання, відтворення та поширення, як визначено в Розділах 1–9 цього документа.

«Ліцензіар» означатиме власника авторських прав або організацію, уповноважену власником авторських прав, яка надає цю Ліцензію. **«Юридична особа»** означатиме сукупність виконавчої організації та всіх інших організацій, які керують цією організацією, керуються нею або перебувають під спільним керуванням із нею. Для цілей цього визначення **«керування»** означає (i) повноваження, безпосередні або опосередковані, розпоряджатися або керувати такою організацією, за контрактом або будь-яким іншим чином, або (ii) володіння п'ятдесяти відсотками (50 %) або більшою кількістю акцій, що перебувають в обігу, або (iii) бенефіціарне володіння такою організацією. **«Ви»** (або **«Ваш»**) означатиме фізичну або юридичну особу, яка користується дозволами, наданими за цією Ліцензією. **«Вихідна»** форма означатиме бажану форму для внесення змін, включно з вихідним кодом програмного забезпечення, вихідною документацією та файлами конфігурації, але не обмежуючись ними. **«Об'єктна»** форма означатиме будь-яку форму, отриману в результаті механічного перетворення або трансляції Вихідної форми, включно зі скомпільованим об'єктним кодом, згенерованою документацією та перетворенням для носіїв інших типів. **«Робота»** означатиме авторську роботу у вихідній чи об'єктній формі, надану згідно з Ліцензією, як зазначено в повідомленні про авторські права, яке включено чи додано до такої роботи (приклад наведено в Додатку нижче). **«Похідні роботи»** означатиме будь-яку роботу у вихідній чи об'єктній формі, засновану на Роботі (або похідну від неї), для якої редакційні виправлення, зауваження, уточнення або інші модифікації є загалом оригінальною авторською роботою. Для цілей цієї Ліцензії Похідні роботи не включатимуть у себе роботи, які залишаються відокремленими або просто пов'язані (або прив'язані за назвою) до інтерфейсів Роботи та її Похідних робіт. **«Внесою»** означатиме будь-яку авторську роботу, включно з оригінальною версією Роботи й будь-якими модифікаціями цієї Роботи чи доповненнями до неї або до Похідних робіт від неї, яку навмисно надано Ліцензіарові власником авторських прав або фізичною чи Юридичною особою, уповноваженою діяти від імені власника авторських прав, для включення до складу Роботи. Для цілей цього визначення, **«надана»**

означає будь-яку форму електронного, усного чи письмового повідомлення, надісланого Ліцензіарові або його представникам, включно з повідомленнями за списками електронного розсилання, але не обмежуючись ними, у системах контролю вихідного коду й системах відстежування проблем у ПЗ, керування якими здійснюється Ліцензіаром або від його імені, метою яких є обговорення та вдосконалення Роботи, але виключає повідомлення, які явним або іншим чином позначено в письмовій формі власником авторських прав як **«Не є внеском»**. **«Учасник»** означатиме Ліцензіара й будь-яку фізичну чи Юридичну особу, від імені якої Внесок було отримано Ліцензіаром і згодом включено до складу Роботи.

2. Надання Ліцензії на авторське право.

Згідно з умовами та положеннями цієї Ліцензії кожен Учасник цим надає Вам безстрокову, усесвітню, невиключну, безкоштовну, безоплатну, безвідкличну ліцензію на авторське право для здійснення відтворення, підготовки Похідних робіт, публічного показу, публічного виконання, субліцензування та поширення Роботи й таких Похідних робіт у вихідній або об'єктній формі.

3. Надання Патентної ліцензії.

Згідно з умовами й положеннями цієї Ліцензії, кожен Учасник цим надає Вам безстрокову, усесвітню, невиключну, безкоштовну, безоплатну, безвідкличну (за винятком випадків, зазначених у цьому розділі) патентну ліцензію на створення, використання, пропозицію продажу, продаж, імпорт та передавання Роботи іншим чином, якщо така ліцензія поширюється лише на ті патентні претензії, які можуть бути ліцензовані таким Учасником, права на які обов'язково порушуються лише його Внеском(-ами) або поєднанням його Внеску(-ів) з Роботою, до якої було надано такий Внесок(-и). Якщо Ви порушуєте патентний позов проти будь-якої організації (включно з перекресним позовом або зустрічним позовом у складі судового позову), стверджуючи, що Робота або Внесок, включений до складу Роботи, є прямим або непрямым порушенням патентних прав, тоді чинність будь-яких патентних ліцензій, наданих Вам згідно з цією Ліцензією на цю Роботу, буде припинено з дати подання такого позову.

4. Поширення.

Ви можете відтворювати й поширювати копії Роботи або Похідних робіт на будь-якому носії, зі змінами або без них, у вихідній чи об'єктній формі, за умови, що Ви відповідаєте таким умовам:

- Ви повинні надати будь-яким іншим одержувачам Роботи або Похідних робіт копію цієї Ліцензії; і
- Ви повинні зробити так, щоб будь-які змінені файли містили помітні повідомлення про те, що Ви внесли зміни до цих файлів; і Ви повинні залишати у Вихідній формі будь-яких

Похідних робіт, які поширюєте, усі повідомлення про авторські права, патенти, товарні знаки й покликання на авторство з Вихідної форми Роботи, за винятком тих повідомлень, які не стосуються жодної частини Похідних робіт; і

- Якщо Робота включає в себе текстовий файл **«ПОВІДОМЛЕННЯ»** як частину комплекту постачання, тоді будь-які Похідні роботи, які ви поширюєте, повинні містити придатну для читання копію повідомлень про авторство, які містяться в такому файлі ПОВІДОМЛЕННЯ, за винятком тих повідомлень, які не стосуються жодної частини Похідної роботи, принаймні в одному з таких місць: у текстовому файлі ПОВІДОМЛЕННЯ, який поширюють як частину Похідних робіт; у Вихідній формі або документації, якщо вони надаються разом із Похідними роботами; або в межах відображення, згенерованого Похідними роботами, незалежно від наявності та звичайних місць відображення аналогічних повідомлень третіх сторін. Вміст файлу ПОВІДОМЛЕННЯ призначено лише для інформаційних цілей, а не для зміни Ліцензії. У Похідних роботах, які Ви поширюєте, Ви можете додавати свої власні повідомлення про авторство поряд із текстом ПОВІДОМЛЕННЯ щодо Роботи або як додаток до нього, за умови, що такі додаткові повідомлення про авторство не можуть тлумачитися як внесення змін до Ліцензії. Ви можете додати до своїх модифікацій власну заяву про авторські права й передбачити додаткові або інші умови ліцензії на використання, відтворення чи поширення своїх модифікацій або для будь-яких таких Похідних робіт загалом, за умови, що використання, відтворення та розповсюдження Роботи Вами в іншому разі відповідає умовам, зазначеним у цій Ліцензії.

5. Надання Внесків.

Якщо Ви явним чином не зазначите інше, будь-який Внесок, навмисно наданий Вами Ліцензіарові для включення до складу Роботи, має відповідати положенням та умовам цієї Ліцензії без будь-яких додаткових положень або умов. Незважаючи на вищесказане, ніщо в цьому документі не замінює та не змінює умов будь-якої окремої ліцензійної угоди, яку ви могли укласти з Ліцензіаром щодо таких Внесків.

6. Товарні знаки.

Ця Ліцензія не надає дозволу на використання торгових назв, товарних знаків, знаків обслуговування або назв продуктів Ліцензіара, за винятком випадків, коли це потрібно для доцільного та звичного використання в описі походження Роботи й відтворення вмісту файлу ПОВІДОМЛЕННЯ.

7. Відмова від Гарантії.

Якщо цього не вимагає застосовне законодавство або якщо це не погоджено в письмовій формі, Ліцензіар надає Роботу (і кожен Учасник надає свої Внески) у вигляді «ЯК Є», БЕЗ БУДЬ-ЯКИХ ГАРАНТІЙ АБО УМОВ, виражених явним чином або таких, що мають на увазі, включно, без обмежень, із будь-якими гарантіями чи умовами ПРАВА ВОЛОДІННЯ, НЕПОРУШЕННЯ ПРАВ, КОМЕРЦІЙНОЇ ПРИДАТНОСТІ або ПРИДАТНОСТІ ДЛЯ КОНКРЕТНОЇ МЕТИ. Ви несете виключну відповідальність за визначення доцільності застосування або поширення Роботи та приймаєте на себе будь-які ризики, пов'язані з користуванням дозволами, наданими згідно з цією Ліцензією. 8. Обмеження відповідальності. За будь-яких обставин і згідно з будь-якою законодавчою базою, чи-то делікт (включно з недбалістю), чи-то договір або інше, якщо цього не вимагає застосовне законодавство (наприклад, навмисні дії та груба недбалість) або це не погоджено в письмовій формі, жоден Учасник не нестиме відповідальності перед Вами за збитки, зокрема будь-які безпосередні, опосередковані, особливі, випадкові або наслідкові збитки будь-якого характеру, що виникають унаслідок цієї Ліцензії або через використання чи неможливість використання Роботи (включно зі збитками за втрату репутації, припинення діяльності, збій чи несправність комп'ютера або будь-які інші комерційні збитки чи втрати, але не обмежуючись ними), навіть якщо такого Учасника було повідомлено про можливість таких збитків.

9. Прийняття на себе гарантії або додаткової відповідальності.

У разі поширення Роботи або її Похідних робіт Ви можете вибрати пропозицію та визначити плату за прийняття на себе підтримки, гарантії, відшкодування чи інших зобов'язань та/або прав, які відповідають цій Ліцензії. Однак, приймаючи на себе такі зобов'язання, Ви можете діяти лише від власного імені й виключно під свою відповідальність, а не від імені будь-якого іншого Учасника, і лише в разі, якщо Ви погоджуєтеся відшкодувати, захищати та звільняти кожного Учасника від будь-якої понесеної відповідальності або претензій, висунутих проти такого Учасника через те, що ви приймаєте на себе будь-яку таку гарантію чи додаткову відповідальність. КІНЕЦЬ УМОВ І ПОЛОЖЕНЬ



FR

Cet appareil,
ses cordons,
et batterie
se recyclent

À DÉPOSER
EN MAGASIN



OU

À DÉPOSER
EN DÉCHÈTERIE



Points de collecte sur www.quefairedemesdechets.fr
Privilégiez la réparation ou le don de votre appareil !

Husqvarna®

www.husqvarna.com

Original instructions
Оригинални инструкции
Αρχικές οδηγίες
Istruzioni originali
Originalanweisungen
Instructions d'origine
Originele instructies
Instrucțiuni inițiale
Instrucciones originales

Instruções originais
Orijinal talimatlar
Bruksanvisning i original
Originale instruktioner

Originale instruksjoner
Alkuperäiset ohjeet
Originaaljuhend
Lietošanas pamācība
Originalios instrukcijos
Originalne upute
Původní pokyny
Pôvodné pokyny
Oryginalne instrukcje
Eredeti útmutatás
取扱説明書原本
Оригинальні інструкції



FR



1143915-38

Rev. B



2024-01-11