

- P
- GR
- TR
- CZ
- RUS
- PL

MANUAL DE INSTRUÇÕES
ΕΓΧΕΙΡΙΔΙΟ ΧΡΗΣΗΣ ΚΑΙ ΣΥΝΤΗΡΗΣΗΣ
MOTORLU TIRPAN KULLANIM KILAVUZU
NÁVOD K POUŽITÍ
ІНСТРУКЦІЯ ПО ЕКСПЛУАТАЦІ
INSTRUKCJA OBSŁUGI I KONSERWACJI

SPARTA 25 TR (25.4 cm³)

SPARTA 25 S (25.4 cm³)

SPARTA 25 D (25.4 cm³)

SPARTA 25 (25.4 cm³)

We care

Quality Ethics Environment

ISO 9001 - SA 8000 - ISO 14001

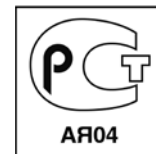

P

INTRODUÇÃO

Para um emprego correcto da roçadora e para evitar os acidentes, não iniciar o trabalho sem ler com atenção este manual. O índice ajudará a encontrar a página do manual onde se encontram as descrições de funcionamento dos diversos componentes e as instruções para o necessário controle e para a manutenção da roçadora. N.B. As descrições e as ilustrações contidas neste manual não se consideram rigorosamente obrigatórias. A empresa reservase ao direito de eventuais modificações sem ter de pôr em dia o presente manual.

GR

ΕΙΣΑΓΩΓΗ

Για μια σωστή χρήση του θαμνοκοπτικού και για την αποφυγή ατυχημάτων, σας συμβουλεύουμε να μην αρχίσετε την εργασία πριν διαβάσετε με πολύ προσοχή το παρόν εγχειρίδιο. Στο εγχειρίδιο, θα βρείτε τις εξηγήσεις λειτουργίας των διαφόρων εξαρτημάτων και τις οδηγίες για τους αναγκαίους ελέγχους και συντήρηση.

ΣΗΜ. Οι περιγραφές και οι ενδείξεις που περιέχονται στο παρόν εγχειρίδιο δεν θεωρούνται απαραίτητα δεσμευτικές. Η Εταιρία επιφυλάσσει να επιφέρει μετατροπές χωρίς απαραίτητα να ενημερώνει περιοδικά το παρόν εγχειρίδιο.

TR

GİRİŞ

Motorlu tirpanı doğru kullanmak ve kazaları önlemek için nasıl çalıştığını ve bakımının nasıl yapıldığını öğrenen kullanım kılavuzunun tamamını dikkatle okumadan cihazınızı çalıştırmayın.

NOT: Bu kılavuzda hangi çizimlerin ve teknik özelliklerin bulunması gerektiği her bir ülkenin kanunlarına göre değişebileceğinden, imalatçı Şırma tarafından kullanıcıya bildirilmeden değiştirilebilir.

CZ

ÚVOD

Před prvním použitím křovinořezu si pozorně přečtěte tento návod, abyste mohli křovinořez správně používat a zabránili tak možným úrazům. V tomto návodě najdete vysvětlení chodu různých částí křovinořezu a pokyny k nutným kontrolám a údržbě.

Pozn.: Ilustrace a popisy uvedené v tomto návodu nejsou přísně závazné. Výrobce si vyhrazuje právo na provádění případných změn bez povinnosti aktualizace tohoto návodu.

RUS UK

ВВЕДЕНИЕ

Для правильного использования кустореза, во избежание несчастных случаев, нельзя начинать работу без тщательного изучения настоящей инструкции. Вы найдете здесь пояснения относительно некоторых частей кустореза, а также инструкции по необходимым проверкам и обслуживанию.







ВНИМАНИЕ: Иллюстрации и спецификации в данной инструкции могут быть без уведомления изменены производителем в соответствии с требованиями страны, где производится продажа настоящего изделия.

PL





WPROWADZENIE

Przed przystąpieniem do pracy, należy zapoznać się z treścią niniejszej instrukcji obsługi, a w szczególności z zasadami bezpieczeństwa. Instrukcja zawiera wyjaśnienia dotyczące działania różnych części składowych urządzenia oraz instrukcje dotyczące przeprowadzania niezbędnych czynności kontrolnych oraz konserwacji.

UWAGA! Opisy oraz ilustracje zawarte w niniejszej instrukcji nie zawsze dokładnie odzwierciedlają stan faktyczny. Producent zastrzega sobie prawo wnoszenia zmian i nie zobowiązuje się do każdorazowej aktualizacji instrukcji.

MODELO MONTEAO MODEL MODEL МОДЕЛЬ MODEL	PRESSÃO DO SOM ΑΚΟΥΣΤΙΚΗ ΠΙΕΣΗ BASINÇ AKUSTICKÝ TLAK АКУСТИЧЕСКОЕ ДАВЛЕНИЕ CIÄNIENIE AKUSTYCZNE	NÍVEL POTÊNCIA ACÚSTICA GARANTIDO εγγυημένη στάθμη ακουστικής ισχύος GARANTİ EDİLEN AKUSTİK GÜÇ DÜZEYİ ZARUČENÁ HLADINA AKUSTICKÉHO VÝKONU УРОВЕНЬ ЗВУКОВОЙ МОЩНОСТИ НЕ БОЛЕЕ MOC AKUSTYCZNA GWARANTOWANA	NIVEL DE VIBRAÇÃO ΕΠΙΠΕΔΟ ΚΡΑΔΑΣΜΩΝ TITREŞİM ÚROVEŇ VIBRACÍ УРОВЕНЬ ВИБРАЦИИ POZIOM WIBRACJI
	LpA av EN 11806 - ISO 7917	LwA 2000/14/EC - EN ISO 3744 - ISO 10884	ISO 22867 - m / s ²
25.4 cm ³	 93 dB(A) *	 107 dB(A)	Twin handle: 5.5 Loop handle: 8.0 *
	 97 dB(A) *	 110 dB(A)	
25.4 cm ³ Trimmer	 97 dB(A) *	 111 dB(A)	9.5

- * P - Valores médios ponderados: 1/2 mínimo, 1/2 plena carga (cabeça) ou 1/2 velocidade máx. em vazio (disco).
- GR - Μέσες ζυγισμένες τιμές: 1/2 ελάχιστο, 1/2 πλήρες φορτίο (κεφαλή) ή 1/2 μέγ. ταχύτητα χωρίς φορτίο (δίσκος).
- TR - Orta ağırlıklı değerler: asgari 1/2, tam yük 1/2 (kafa) veya boş andaki azami hız değeri 1/2 (biçak).
- CZ - Průměrné statistické hodnoty: 1/2 volnoběh, 1/2 na plný výkon (hlava), nebo 1/2 max. rychlost bez zátěže (kotouč).
- RUS-UK - Средневзвешенные значения: 1/2 минимального числа оборотов, 1/2 при полной нагрузке (головка) или 1/2 быстрый ход (нож).
- PL - Wartości średnie ważone: 1/2 minimum, 1/2 pełne obciążenie (głowica) lub 1/2 prędkość maks. bez obciążenia (dysk).

 ATENÇÃO !!!  <p>RISCO DE PREJUÍZO AUDITIVO</p> <p>NAS NORMAIS CONDIÇÕES DE UTILIZAÇÃO, ESTA MÁQUINA PODE COMPORTAR PARA O OPERADOR ENCARREGADO UM NÍVEL DE EXPOSIÇÃO PESSOAL DIÁRIA AO RUÍDO IGUAL OU SUPERIOR A</p> <p>85 dB (A)</p>	 ΠΡΟΣΟΧΗ !!!  <p>ΚΙΝΔΥΝΟΣ ΑΚΟΥΣΤΙΚΗΣ ΒΛΑΒΗΣ</p> <p>ΣΕ ΚΑΝΟΝΙΚΕΣ ΣΥΝΘΗΚΕΣ ΧΡΗΣΗΣ ΑΥΤΟ ΤΟ ΜΗΧΑΝΗΜΑ ΜΠΟΡΕΙ ΝΑ ΠΡΟΚΑΛΕΣΕΙ, ΠΑ ΤΟ ΧΕΙΡΙΣΤΗ, ΕΝΑ ΠΟΣΟΣΤΟ ΗΜΕΡΗΣΙΑΣ ΠΡΟΣΟΠΙΚΗΣ ΕΚΘΕΣΗΣ ΣΤΟ ΦΟΡΥΒΟ ΙΣΗ Η ΑΝΟΤΕΡΗ ΤΗΣ.</p> <p>85 dB (A)</p>	 ΔΙΚΚΑΤ!!!  <p>İŞİTME KAYBI RİSKİ</p> <p>NORMAL ŞARTLARDA BU MOTORUN KULLANIMI SIRASINDA KULLANICI GÜNLÜK</p> <p>85 dB (A)</p> <p>VE ÜSTÜ GÜRÜLTÜYE MARUZ KALABİLİR.</p>
 POZOR!!!  <p>NEBEZPEČÍ POŠKODENÍ SLUCHU</p> <p>PŘI NORMÁLNÍM POUŽÍVÁNÍ SE OBSLUHA TOHOTO PŘÍSTROJE VYSTAVUJE DENNÍ HLADINĚ HLUKU ROVNÁJÍCÍ SE NEBO VĚTŠÍ NEŽ</p> <p>85 dB (A)</p>	 ВНИМАНИЕ!!!  <p>ОПАСНОСТЬ ПОВРЕЖДЕНИЯ СЛУХА</p> <p>При нормальных условиях эксплуатации уровень шума от этой машины превышает</p> <p>85 dB (A)</p> <p>используйте защитные средства</p>	 UWAGA!!!  <p>ZAGROŻENIE USZKODZENIA SŁUCHU</p> <p>W ZWYKLYCH WARUNKACH UŻYTKOWANIA URZĄDZENIE TO POWODUJE NARAŻENIE OPERATORA NA DZIENNY POZIOM HAŁASU RÓWNY LUB WYŻSZY NIŻ</p> <p>85 dB (A)</p>

P INDICE

INTRODUÇÃO _____	38	PARAGEM DO MOTOR _____	58
NORMAS DE SEGURANÇA _____	40	PREPARATIVOS PARA USAR _____	60
COMPONENTES DA ROÇADORA _____	46	MANUTENÇÃO _____	62-64
EXPLICAÇÃO DE SIMBOLOS E ADVERTENCIAS DE SEGURANÇA _____	47	ARMAZENAGEM _____	66
MONTAGEM _____	48-50	CABEÇA DE FIO DE NYLON _____	68
NORMAS DE TRABALHO _____	50	DADOS TECNICOS _____	38-69
DISPOSITIVOS DE CORTE ACONSEKHADOS _____	52	CERTIFICADO DE GARANTIA _____	70
PARA DAR PARTIDA _____	54-56		

GR ΠΕΡΙΕΧΟΜΕΝΑ

ΕΙΣΑΓΩΓΗ _____	38	ΣΤΑΜΑΤΗΜΑ ΤΟΥ ΚΙΝΗΤΗΡΑ _____	58
ΚΑΝΟΝΕΣ ΑΣΦΑΛΕΙΑΣ _____	40	ΠΡΟΚΑΤΑΡΚΤΙΚΕΣ ΕΝΕΡΓΕΙΕΣ _____	60
ΕΞΑΡΤΗΜΑΤΑ ΤΟΥ ΘΑΜΝΟΚΟΠΤΙΚΟΥ _____	46	ΣΥΝΤΗΡΗΣΗ _____	62-64
ΕΡΜΗΝΕΙΑ ΣΥΜΒΟΛΩΝ ΚΑΙ ΚΑΝΟΝΕΣ ΑΣΦΑΛΕΙΑΣ _____	47	ΑΠΟΘΗΚΕΥΣΗ _____	66
ΣΥΝΑΡΜΟΛΟΓΗΣΗ _____	48-50	ΚΕΦΑΛΗ ΜΕ ΝΑΥΛΟΝ ΚΑΛΩΔΙΟ _____	68
ΠΡΟΔΙΑΓΡΑΦΕΣ ΑΣΦΑΛΕΙΑΣ _____	50	ΤΕΧΝΙΚΑ ΣΤΟΙΧΕΙΑ _____	38-69
ΣΥΝΙΣΤΩΜΕΝΑ ΕΡΓΑΛΕΙΑ ΚΟΠΗΣ _____	52	ΕΓΓΥΗΣΗ _____	70
ΕΚΚΙΝΗΣΗ _____	54-56		

TR İÇİNDEKİLER

Giriş _____	38	MOTORUN DURDURULMASI _____	58
GÜVENLİK ÖNLEMLERİ _____	41	MOTORLU TIRPANIN ÇALIMASI _____	60
MOTORLU TIRPANIN PARÇALARI _____	46	BAKIM _____	62-64
SEMBOLLER VE İKAZ İŞARETLERİ _____	47	MOTORUN MUHAFAZASI _____	66
MONTAJ _____	48-50	MİSİNALI KAFA _____	68
ÇALIMA ÖNLEMLERİ _____	50	TEKNİK ÖZELLİKLERİ _____	38-69
ÖNERİLEN KESME SEÇENEKLERİ _____	52	GARANTİ SERTİFİKASI _____	70
MOTORUN ÇALIŞTIRILMASI _____	54-56		

CZ OBSAH

ÚVOD _____	38	ZASTAVENÍ MOTORU _____	59
BEZPEČNOSTNÍ PŘEDPISY _____	42	ÚVODNÍ KROKY _____	61
SOUČÁSTI KŘOVINOŘEZU _____	46	ÚDRŽBA _____	63-65
BEZPEČNOSTNÍ SYMBOLY A UPOZORNĚNÍ _____	47	SKLADOVÁNÍ _____	67
MONTÁŽ _____	49-51	HLAVA S NYLONOVÝMI STRUNAMI _____	68
PRACOVNÍ PŘEDPISY _____	51	TECHNICKÉ ÚDAJE _____	38-69
DOPORUČENÉ ŘEZNÉ NÁSTAVCE _____	53	ZÁRUČNÍ LIST _____	71
SPUŠTĚNÍ _____	55-57		

RUS UK СОДЕРЖАНИЕ

ВВЕДЕНИЕ _____	38	ОСТАНОВКА ДВИГАТЕЛЯ _____	59
ПРАВИЛА БЕЗОПАСНОСТИ ПРЕДУПРЕЖДЕНИЕ _____	42	ПОДГОТОВКА К РАБОТЕ С ВАШЕЙ БЕНЗОКОСОЙ _____	61
ДЕТАЛИ БЕНЗОКОСЫ _____	46	ОБСЛУЖИВАНИЕ _____	63-65
ОБЪЯСНЕНИЕ СИМВОЛОВ И МЕРЫ ПРЕДОСТОРОЖНОСТИ _____	47	ХРАНЕНИЕ _____	67
СБОРКА _____	49-51	ГОЛОВКА С НЕЙЛОНОВОЙ ЛЕСКОЙ _____	68
УКАЗАНИЯ ПО ЭКСПЛУАТАЦИИ _____	51	ТЕХНИЧЕСКИЕ ДАННЫЕ _____	38-69
РЕКОМЕНДУЕМЫЕ УСТРОЙСТВА РЕЗКИ _____	53	ГАРАНТИЙНЫЙ СЕРТИФИКАТ _____	71
ЗАПУСК ДВИГАТЕЛЯ _____	55-57		

PL SPIS TREŚCI

WPROWADZENIE _____	38	ZATRZYMANIE SILNIKA _____	59
ZASADY BEZPIECZEŃSTWA _____	43	CZYNNOŚCI WSTĘPNE _____	61
BUDOWA KOSY SPALINOWEJ _____	46	KONSERWACJA _____	63-65
SYMBOLE ORAZ OSTRZEŻENIA BEZPIECZEŃSTWA _____	47	PRZECHOWYWANIE _____	67
MONTAŻ _____	49-51	GŁOWICA Z ŻYŁKĄ NYLONOWĄ _____	68
ZASADY PRACY _____	51	DANE TECHNICZNE _____	38-69
ZALECANE URZĄDZENIA TNĄCE _____	53	KARTA GWARANCYJNA _____	71
URUCHOMIENIE _____	55-57		

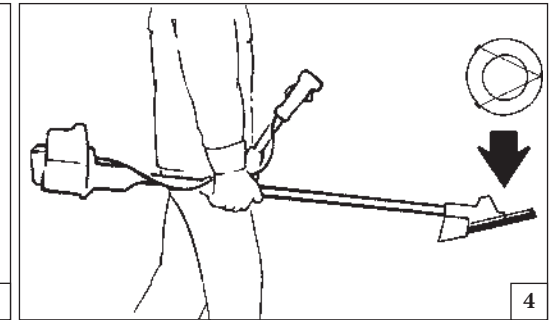
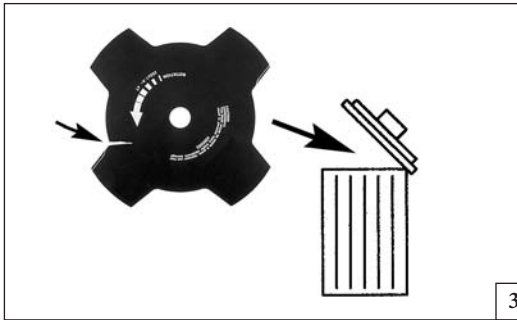
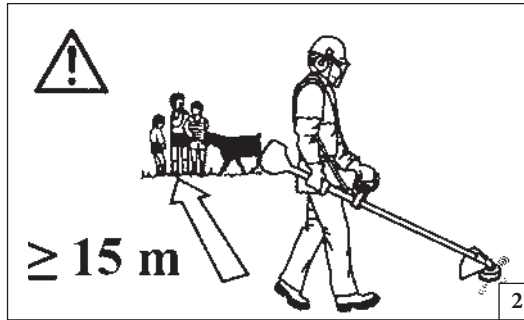

Português		Ελληνικά
NORMAS DE SEGURANÇA		ΚΑΝΟΝΕΣ ΑΣΦΑΛΕΙΑΣ
<p>⚠ ATENÇÃO: Se utilizarem correctamente a roçadora, terão um instrumento de trabalho rápido e eficaz. Para que o vosso trabalho seja sempre agradável e seguro, queiram respeitar escrupulosamente as normas de segurança indicadas a seguir.</p> <p>1 - Não utilize a roçadora quando estiver fisicamente fatigado. Ou quando tiver bebido álcool, ou tomado drogas ou medicamentos (Fig. 1).</p> <p>2 - Use roupa adequada e segura como por exemplo, botas, calças resistentes, luvas, óculos de protecção, um capacete antichoque (vide pag. 44-45).</p> <p>3 - Não permita que as crianças utilizem a roçadora.</p> <p>4 - Não permita que outras pessoas permaneçam num raio de acção de 15 metros quando está a utilizar a roçadora (Fig. 2).</p> <p>5 - Antes de utilizar uma roçadora verifique se o perno de fixação do disco está bem apertado.</p> <p>6 - A roçadora deve estar equipada com as ferramentas de corte recomendadas pelo fabricante (Vide p. 52-53).</p> <p>7 - Nunca use a roçadora sem a protecção de disco.</p> <p>8 - Antes de pôr o motor a trabalhar verifique se a alavanca de acelerador funciona livremente.</p> <p>9 - Antes de pôr o motor a trabalhar verifique se o disco roda livremente e se não está em contacto com corpos estranhos.</p> <p>10 - Durante o trabalho verifique várias vezes o disco e pare o motor. Substitua o disco se aparecerem gretas ou roturas (Fig. 3).</p> <p>11 - Com o motor no mínimo o disco não deve rodar.</p> <p>12 - Transporte a roçadora com o motor parado e com a</p>	<p>protecção de disco montado (Fig. 4).</p> <p>13 - Trabalhe sempre numa posição estável e segura (Fig. 5).</p> <p>14 - Ponha a roçadora a trabalhar só em lugares bem arejados.</p> <p>15 - Não realize qualquer operação de manutenção com o motor em funcionamento nem toque no disco.</p> <p>16 - Encha o depósito afastado do calor e com o motor parado (Fig. 6). Não fume durante a operação (Fig. 6).</p> <p>17 - Não tire o tampão do depósito com o motor em funcionamento.</p> <p>18 - Tenha o cuidado de não entornar a mistura de combustível no chão ou sobre o motor.</p> <p>19 - Se ao encher o depósito entornar combustível, mude a roçadora de lugar antes de a pôr a funcionar (Fig. 7).</p> <p>20 - Não utilize o combustível (mistura) para limpeza.</p> <p>21 - Não verifique a faísca da vela perto do cilindro.</p> <p>22 - Não trabalhe com a panela de escape estragada.</p> <p>23 - Mantenha sempre secas e limpas as pegas, sem óleo nem combustível (Fig. 8).</p> <p>24 - Guarde a roçadora em lugares secos, afastados do calor e se possível acima do solo.</p> <p>25 - Não ponha o motor a trabalhar sem ter montado o braço da roçadora.</p> <p>26 - Não corte demasiado rente ao chão a fim de evitar pedras ou outros objectos.</p> <p>27 - Controle sempre a roçadora para assegurar-se de que todos os dispositivos de segurança e outros, funcionem bem.</p> <p>28 - Não efectue operações ou reparações que não sejam de manutenção normal. Dirija-se às oficinas autorizadas.</p>	<p>⚠ ΠΡΟΣΟΧΗ - Το θαμνοκοπτικό, εάν χρησιμοποιείται σωστά, είναι ένα ταχύ, άνετο και αποτελεσματικό μέσον εργασίας. Για τη σιγουριά και την άνεση της εργασίας σας, τηρείτε πιστά τις προδιαγραφές ασφαλείας που αναγράφονται εδώ.</p> <p>1 - Μην χρησιμοποιείτε το θαμνοκοπτικό σε συνθήκες φυσικής εξάντλησης, άρρωστος ή αναστατωμένος, ή αν έχετε κάνει χρήση αλκοόλ, υπνωτικών ή φαρμάκων (Εικ.1).</p> <p>2 - Φοράτε τα ειδικά ρούχα και τα προστατευτικά είδη όπως μπότες, χοντρά παντελόνια, γάντια, προστατευτικά γυαλιά, ωτοασπίδες και κράνος. Χρησιμοποιείτε ρουχισμό στενό μα άνετο (βλέπε σελ. 44-45).</p> <p>3 - Μην επιτρέπετε στα παιδιά να χρησιμοποιούν ένα θαμνοκοπτικό.</p> <p>4 - Μην επιτρέπετε σε άλλα άτομα να παραμένουν στα 15 μέτρα κατά τη διάρκεια λειτουργίας του θαμνοκοπτικού (Εικ.2).</p> <p>5 - Πριν χρησιμοποιήσετε το θαμνοκοπτικό, σιγουρευτείτε ότι το μπουλόνι που σταθεροποιεί το δίσκο είναι καλά βιδωμένο.</p> <p>6 - Το θαμνοκοπτικό θα πρέπει να είναι εφοδιασμένο με τα κοπτικά εξαρτήματα που συνιστά ο κατασκευαστής (βλέπε σελ.52-53).</p> <p>7 - Μην χρησιμοποιείτε το θαμνοκοπτικό χωρίς τις προστασίες του δίσκου και της κεφαλής.</p> <p>8 - Πριν θέσετε σε κίνηση τον κινητήρα, σιγουρευτείτε ότι ο λεβιές επιτάχυνσης λειτουργεί ελεύθερα.</p> <p>9 - Πριν θέσετε σε κίνηση τον κινητήρα ελέγξτε εάν ο δίσκος δεν εμποδίζεται από τίποτα και δεν είναι σε επαφή με εξωτερικά σώματα.</p> <p>10 - Κατά τη διάρκεια της εργασίας, ελέγχετε συχνά το δίσκο, σταματώντας τον κινητήρα. Αντικαταστήστε το δίσκο μόλις παρουσιάσει ριζιές ή ρωγμές (Εικ.3).</p> <p>11 - Με τον κινητήρα στο ρελαντί, ο δίσκος δεν θα πρέπει να γυρνάει. Σε αντίθετη περίπτωση, ρυθμίστε τη βίδα του ρελαντί.</p> <p>12 - Μεταφέρετε το θαμνοκοπτικό με τον κινητήρα σβηστό και το</p>

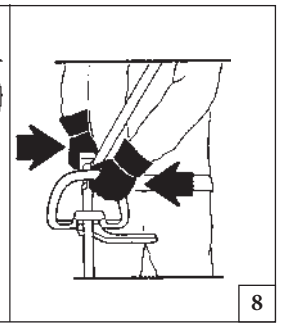
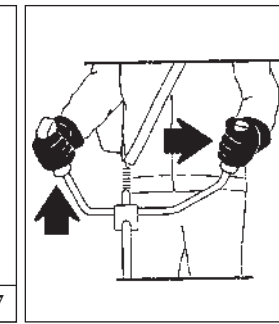
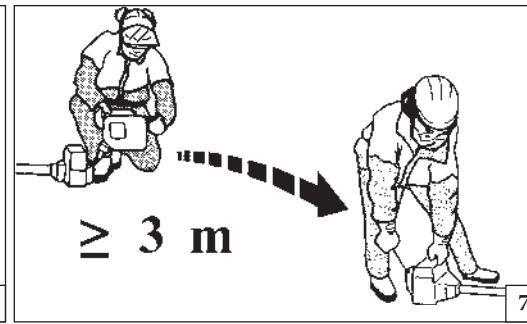
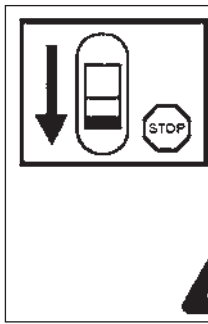
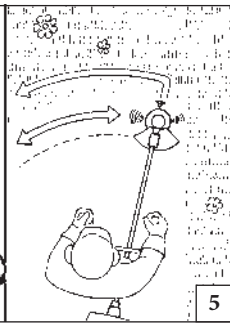

Ελληνικά

ΚΑΝΟΝΕΣ ΑΣΦΑΛΕΙΑΣ

- 13 - προστατευτικό του δίσκου τοποθετημένο (Εικ.4).
- 14 - Εργαστείτε μόνο εάν έχετε μια στάση σταθερή και σίγουρη (Εικ.5).
- 15 - Θέτετε σε λειτουργία το θαμνοκοπτικό μόνο σε χώρους που αερίζονται καλά.
- 16 - Με τον κινητήρα εν κινήσει μην κάνετε καμία συντήρηση και μην αγγίζετε το δίσκο.
- 17 - Γεμίζετε το ντεπόζιτο μακριά από πηγές θερμότητας και με τον κινητήρα σβηστό (Εικ.6). Μην καπνίζετε κατά τη διάρκεια του ανεφοδιασμού (Εικ.6).
- 18 - Μην βγάξετε την τάπα του ντεπόζιτου με τον κινητήρα σε λειτουργία.
- 19 - Προσέχετε να μην χυθεί η ανάμικτη βενζίνη στο έδαφος ή στον κινητήρα.
- 20 - Εάν τυχόν κατά τη διάρκεια του ανεφοδιασμού χυθεί καύσιμο, μετατοπίστε το θαμνοκοπτικό πριν θέσετε σε λειτουργία τον κινητήρα (Εικ.7).
- 21 - Μην χρησιμοποιείτε καύσιμο (ανάμικτη βενζίνη) για τον καθαρισμό.
- 22 - Μην ελέγχετε το σπινθήρα του μπουζί κοντά στην οπή του κυλίνδρου.
- 23 - Μην εργάζεστε όταν η εξάτμιση είναι ελαττωματική.
- 24 - Διατηρείτε πάντα καθαρά τα χερούλια από λάδια και καύσιμα (Εικ.8).
- 25 - Διατηρείτε το θαμνοκοπτικό σε μέρος ξηρό, μακριά από πηγές θερμότητας και ανυψωμένο από το έδαφος.
- 26 - Μην θέτετε σε κίνηση τον κινητήρα με το βραχίονα αποσυναρμολογημένο.
- 27 - Μην κόβετε πολύ κοντά στο έδαφος για να αποφύγετε πέτρες και άλλα αντικείμενα.
- 28 - Ελέγχετε καθημερινά το θαμνοκοπτικό για να είστε σίγουροι ότι κάθε εξάρτημα ασφαλείας και μη, λειτουργεί.
- 29 - Μην επεξεργάζεστε ή επισκευάζετε το θαμνοκοπτικό πέρα από την κανονική συντήρηση. Απευθυνθείτε σε εξουσιοδοτημένα συνεργεία.

Türkçe

GÜVENLİK ÖNLEMLERİ

- ⚠ DİKKAT: Doğru kullanıldığında, Motorlu tırpan kullanımı kolay ve etkin bir alettir. Yanlış kullanıldığında ya da gerekli önlemler alınmadığında tehlikeli olabilir. Sorunsuz ve emniyetli kullanım için güvenlik önlemlerini uygulayın.**
- 1 - Motorlu tırpanı yorgunken kullanmayın. Fiziksel bir yorgunluk, alkol etkisinde veya alınmış bir ilaç etkisinde olma gibi durumlarda motorlu tırpanı kullanmayınız (řekil 1).
 - 2 - Kullanırken bot, kalın pantolon, eldiven, gözlük, kulaklık ve kask gibi işe uygun koruyucu giysiler ve aksesuarlar kullanın. Üzerinize tam oturan ve rahat kıyafetler giyin (Daha sayfa 44-45).
 - 3 - Çocukların motorlu tırpanı kullanmalarına izin vermeyin.
 - 4 - Çalışma alanınızın 15 metre kadar içinde kimsenin bulunmasına izin vermeyin (řekil 2).
 - 5 - Kullanmaya başlamadan önce bıçak sabitleme vidasının iyice sıkıştırılmış olmasına dikkat edin.
 - 6 - Yalnız imalatçı firmanın kullanmanızı önerdiği aksesuarlar tırpanlara takılmalıdır (Daha sayfa 52-53).
 - 7 - Motorlu tırpanı metal koruyucu ya da misinalı kafa olmadan kullanmayın.
 - 8 - Makinayı kullanmaya başlamadan önce gaz kolunun çalışıp çalışmadığını kontrol edin.
 - 9 - Çalışırken, ara sıra motoru durdurup bıçağı kontrol edin. Her hangi bir çatlak ya da kırık varsa hemen değiştirin.
 - 10 - Motorlu tırpanı çalıştırmadan önce bıçağın rahat dönüp dönmediğini ve üzerinde her hangi bir yabancı cisim olup olmadığını kontrol edin (řekil 3).
 - 11 - Motor rölantideyken bıçak dönmemelidir. Dönüyorsa rölanti

- 12 - Ayar vidasıyla ayarlayın.
- 13 - Taşırken motor durmuş ve bıçağın metal muhafazası üzerinde olmalıdır (řekil 4).
- 14 - Ayağınızı yere sıkı basın ve emniyetli bir pozisyonda kesim yapın (řekil 5).
- 15 - Motorlu tırpanı hava akımı olan yerlerde kullanın.
- 16 - Bıçağı dokunmayın ve motor çalışırken bakım yapmayın.
- 17 - Depoyu doldururken motor durmuş olmalıdır. Etrafta ateş ya da ısı kaynağı bulunmamalıdır (řekil 6). Yakıt koyarken sigara içmeyin (řekil 6).
- 18 - Motor çalışırken deponun kapağını açmayın.
- 19 - Yere ya da motorun üzerine benzin dökmeye dikkat edin (řekil 7).
- 20 - Depoyu doldururken benzin taşarsa, motoru benzinin aktığı yerden uzakta çalıştırın.
- 21 - Cihazınızı temizlemek için benzin kullanmayın.
- 22 - Bujiyi silindirin yakınında kontrol etmeyin.
- 23 - Bozuk egzozla çalışmayın.
- 24 - Saplarda yağ ve benzin bulunmamalıdır (řekil 8).
- 25 - Motorlu tırpanı kuru bir zeminde ve yakıt deposu boş olarak tutun. Yere koymayın.
- 26 - Saplar takılmamışken motoru çalıştırmayın.
- 27 - Taşlara ve diğer nesnelere çarpmamak için yere çok yakın kesim yapmayın.
- 28 - Her gün motorunuzu hem kullanım hem de güvenlik açısından kontrol edin.
- 29 - Rutin bakım haricinde kendi başınıza motorlu tırpanınıza bakım yapmaya kalkmayın. Bakım yaptırmak için yetkili servislere başvurun.



1

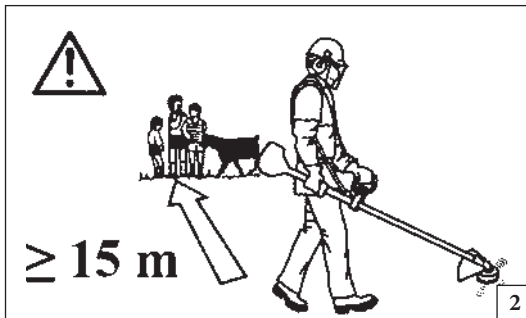

≥ 15 m

2

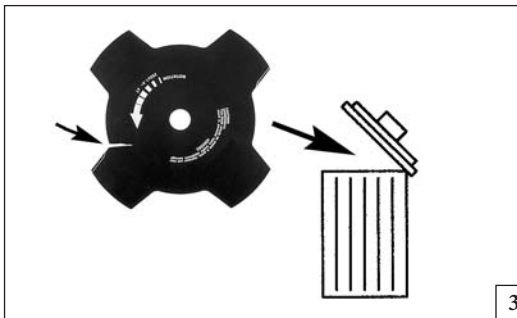

3

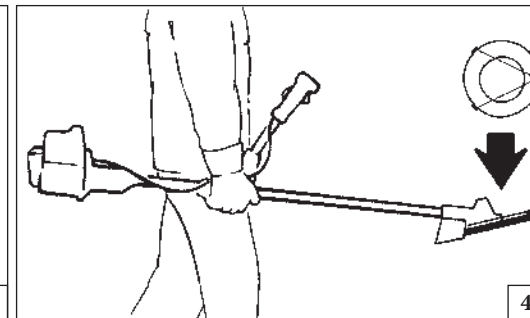

4

Česky

РУССКИЙ

BEZPEČNOSTNÍ PŘEDPISY

МЕРЫ ПРЕДОСТОРОЖНОСТИ

⚠ Upozornění: Křovinořez, pokud je správně používán, je rychlým, pohodlným a účinným nástrojem. Aby byla vaše práce vždy příjemná a bezpečná, dodržujte přísné následující pravidla bezpečnosti.

- 1 - Křovinořez může být používán pouze dospělými osobami. Nikdy nepracujte s křovinořezem pokud jste unavení, pokud jste požili alkohol nebo omamné látky (obr. 1).
- 2 - Noste správné oblečení a bezpečnostní pomůcky jako: pracovní boty, pevné kalhoty, rukavice, ochranné brýle (štíty), ochranu uší a ochrannou přilbu (viz strana 44 a 45). Noste pracovní oděv, který je přiléhavý, ale také pohodlný.
- 3 - Nedovolte dětem, aby používaly křovinořez.
- 4 - Nedovolte, aby se ve vzdálenosti do 15 m od pracovního místa zdržovaly jiné osoby (obr. 2).
- 5 - Před prací s křovinořezem se ujistěte, že šroub (matice) upevňující řezný nástroj je pevně utažen.
- 6 - Křovinořez smí být používán pouze s nástroji nebo příslušenstvím, které jsou doporučeny výrobcem (viz strana 52 a 53).
- 7 - Nikdy nepoužívejte křovinořez bez krytu řezného nástroje.
- 8 - Před nastartováním motoru se ujistěte, že páčka plynu se volně pohybuje.
- 9 - Před nastartováním motoru se ujistěte, že řezný kotouč se volně pohybuje a nedotýká se žádného cizího předmětu.
- 10 - Během práce občas zastavujte motor a kontrolujte řezný nástroj. Odstraňujte trávu namotanou na nástroji nebo jeho hřídeli. Kotouč vyměňte jej při prvním náznačce prasklin nebo poškození (obr. 3).
- 11 - Při volnoběžných otáčkách motoru se řezný kotouč nesmí otáčet. Pokud ano, seřízte šroub volnoběhu.
- 12 - Noste křovinořez pouze s vypnutým motorem a s nasazeným krytem řezného kotouče (obr. 4).
- 13 - Pracujte pouze ve stabilní a jisté pozici (obr. 5). Na svahu nebo

na vlhké trávě dbejte zvýšené opatrnosti.

- 14 - Křovinořez startujte a používejte pouze v dobře větraných prostorách.
- 15 - Nikdy se nedotýkejte řezného kotouče, nebo neprovádějte jakoukoliv údržbu při běhu motoru.
- 16 - Palivovou nádrž plňte pouze při vypnutém motoru a daleko od tepelných zdrojů (obr. 6). Při plnění palivové nádrže nekuřte (obr. 6).
- 17 - Při běhu motoru nesnímejte víčko palivové nádrže.
- 18 - Buďte opatrní, abyste zem nebo motor nepolili palivem.
- 19 - Pokud se palivo během plnění nádrže vylíje, přemístěte křovinořez před nastartováním motoru do dostatečné vzdálenosti od tohoto místa (obr. 7).
- 20 - Při čištění nepoužívejte palivo.
- 21 - Nekontrolujte jiskru na zapalovací svíčke v blízkosti otvoru ve válci.
- 22 - Nikdy nepracujte s poškozeným tlumičem výfuku.
- 23 - Udržujte rukojeti vždy čisté od oleje a paliva (obr. 8).
- 24 - Skladujte křovinořez v suchých prostorách daleko od tepelných zdrojů a ne na zemi.
- 25 - Nestartujte motor, pokud není stroj plně sestaven.
- 26 - Nesekejte příliš nízkou při zemi, aby nedocházelo ke kontaktu řezného nástroje se zemí a aby se zabránilo zachytávání kamenů nebo jiných předmětů. Odletující předměty mohou způsobit zranění nebo škodu na majetku.
- 27 - Denně kontrolujte křovinořez, a ujistěte se, že komponenty-součásti a bezpečnostní zařízení jsou plně funkční.
- 28 - Nepokoušejte se provádět práce nebo opravy, které nejsou součástí běžné údržby, popsané v tomto návodu k použití. Vyhleďte autorizovaný servis nebo prodejce.
- 29 - Pokud křovinořez již nelze používat, zlikvidujte jej v souladu s předpisy na ochranu životního prostředí a nakládání s odpady. Vyhleďte vašeho místního prodejce, který zařídí správnou likvidaci řetězové pily.

⚠ ВНИМАНИЕ - Кусторез при правильном использовании - это быстрый, удобный и эффективный инструмент. Для предотвращения несчастных случаев и серьезных поломок тщательно выполняйте наши советы.

- 1 - Запрещается использовать газонокосилку лицам, находящимся в состоянии физического утомления или под воздействием алкоголя, наркотических или лекарственных средств (Рис. 1).
- 2 - Работая с кусторезом, надевайте соответствующую одежду и защитные приспособления: сапоги, прочные брюки, перчатки или рукавицы, защитные очки, наушники и каску (Стр. 44-45).
- 3 - Не позволяйте детям пользоваться кусторезом.
- 4 - Следите, чтобы во время использования кустореза в радиусе 15 м перед вами не было посторонних лиц (Рис. 2).
- 5 - Перед использованием кустореза удостоверьтесь, что болт, фиксирующий фрезу хорошо затянут.
- 6 - Кусторез должен быть оснащен режущими приспособлениями, рекомендуемыми производителем для данной модели (Стр. 52-53).
- 7 - Нельзя использовать кусторез без установленного щитка безопасности на фрезу или головке.
- 8 - Перед включением двигателя удостоверьтесь, что рычаг акселератора двигается свободно.
- 9 - Перед началом и во время работы чаще останавливайте двигатель и проверяйте фрезу. При первом же признаке появления трещин или разрывов немедленно замените фрезу.
- 10 - Перед запуском двигателя убедитесь, что фреза вращается свободно и ничего не задевает (Рис. 3).
- 11 - Фреза не должна вращаться при холостом ходе двигателя. Если она вращается, отрегулируйте винт регулировки холостого хода.

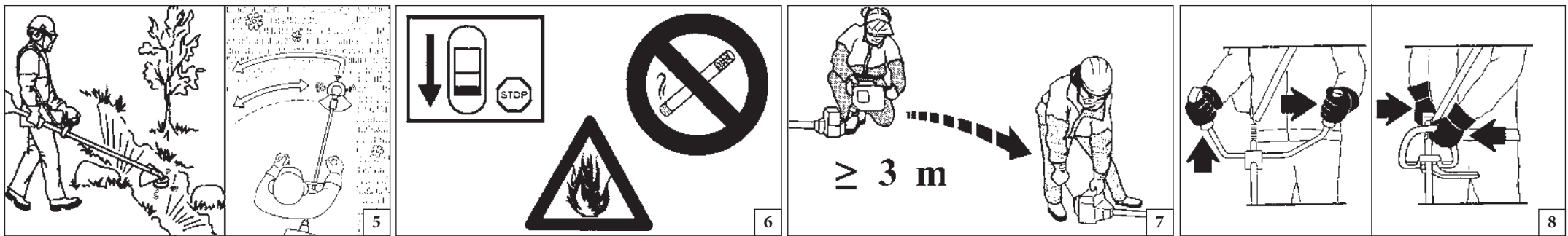

РУССКИЙ

Polski

МЕРЫ ПРЕДОСТОРОЖНОСТИ

ZASADY BEZPIECZEŃSTWA

- 12 - Кусторез можно переносить только при выключенном двигателе и надетом щитке безопасности (Рис. 4).
- 13 - При работе займите устойчивое и безопасное положение (Рис. 5).
- 14 - Кусторезможнозапускатьтольковхорошопрветриваемых местах.
- 15 - Нельзя касаться фрезы и производить какие-либо ремонтные работы при выключенном двигателе.
- 16 - Топливный бак следует заполнять при выключенном двигателе и вдали от источников огня (Рис. 6). При заполнении бака нельзя курить (Рис. 6).
- 17 - Не снимайте крышку топливного бака при работающем двигателе.
- 18 - Следите за тем, чтобы топливо не проливалось на землю или на двигатель.
- 19 - Если при заполнении бака топливо прольется, обязательно смените место перед запуском двигателя (Рис. 7).
- 20 - Не используйте топливную смесь для чистки.
- 21 - Во избежание воспламенения паров топлива не проверяйте исправность свечи зажигания вблизи отверстия цилиндра
- 22 - Нельзя работать с неисправным глушителем.
- 23 - Следите, чтобы рукоятки были сухими и чистыми, без следов масла или топлива (Рис. 8).
- 24 - Кусторез надо хранить в сухом месте, вдали от источников тепла, на на земле.
- 25 - Не запустите двигатель со снятой штангой.
- 26 - Во избежание ударов по камням или другим предметам не косите низко над землей.
- 27 - Ежедневно проверяйте, что все защитные приспособления работают надлежащим образом.
- 28 - Не ремонтируйте кусторез самостоятельно и не проводите самостоятельно иные работы по обслуживанию, за исключением обычного обслуживания. Обращайтесь в сервис-центры.

⚠ UWAGA - Правильно użytkowana kosa spalinowa jest szybkim, wygodnym i efektywnym narzędziem pracy. Aby Państwa praca była zawsze przyjemna oraz bezpieczna, należy skrupulatnie przestrzegać zasad bezpieczeństwa podanych w dalszej części instrukcji obsługi.

- 1 - Nie używać kosi spalinowej, gdy odczuwa się zmęczenie fizyczne albo gdy jest się pod wpływem alkoholu, narkotyków lub leków (Rys.1).
- 2 - Zakładać specjalne ochronne ubranie oraz inne artykuły zapewniające bezpieczeństwo, np. obuwie, specjalne spodnie, rękawice, okulary, słuchawki oraz kask ochronny. Zakładać odzież przylegającą do ciała, lecz wygodną (patrz str. 44-45).
- 3 - Dzieciom nie wolno obsługiwać kosi spalinowej.
- 4 - Podczas pracy w pobliżu pracującej kosi spalinowej nie mogą przebywać ludzie oraz zwierzęta (Rys. 2).
- 5 - Przed uruchomieniem kosi sprawdzić, czy śruba mocująca ostrze jest dobrze dokręcona.
- 6 - Kosa powinna być wyposażona w urządzenia tnące zalecane przez producenta (patrz strona 52-53).
- 7 - Nie używać kosi bez osłony tarczy tnącej lub głowicy.
- 8 - Przed uruchomieniem silnika sprawdzić, czy dźwignia gazu działa prawidłowo.
- 9 - Przed uruchomieniem silnika sprawdzić, czy tarcza tnąca może się swobodnie obracać oraz czy nie ma styczności z ciałami obcymi.
- 10 - Podczas pracy należy często zatrzymywać silnik, aby skontrolować stan tarczy tnącej. Wymienić tarczę, jak tylko pojawią się pęknięcia lub złamania (Rys. 3).
- 11 - Podczas pracy silnika na obrotach jałowych, tarcza nie powinna się obracać. Jeśli tak nie jest, należy dokonać regulacji śruby regulacyjnej obrotów jałowych.

- 12 - Kosę należy przenosić zawsze przy wyłączonym silniku oraz z założoną osłoną tarczy tnącej (Rys. 4).
- 13 - Pracować zawsze w pozycji stabilnej i bezpiecznej (Rys. 5).
- 14 - Kosi spalinowej używać jedynie w miejscach z dobrą wentylacją.
- 15 - Gdy silnik jest uruchomiony, nie wykonywać żadnych czynności konserwacyjnych i nie dotykać elementu tnącego.
- 16 - Zbiornik paliwa należy napełniać z dala od źródeł ciepła oraz przy wyłączonym silniku (Rys. 6). Nie palić w czasie napełniania zbiornika (Rys. 6).
- 17 - Nie zdejmować korka zbiornika w czasie pracy silnika.
- 18 - Uważać, aby nie rozlać mieszanki na ziemię lub na silnik.
- 19 - W razie wydostania się paliwa na zewnątrz w czasie napełniania, należy przenieść kosę spalinową w inne miejsce przed uruchomieniem (Rys. 7).
- 20 - Nie używać paliwa (mieszanki) do czyszczenia elementów kosi.
- 21 - Nie sprawdzać iskry świecy w pobliżu otworu cylindra.
- 22 - Nie używać kosi, gdy tłumik jest uszkodzony.
- 23 - Zawsze utrzymywać uchwyty kosi w stanie suchym i czystym. (Rys. 8).
- 24 - Przechowywać urządzenie w suchym pomieszczeniu, daleko od źródeł ciepła oraz ponad podłogiem.
- 25 - Nie uruchamiać silnika bez zamontowanego uchwytu .
- 26 - Nie ścinać zbyt blisko ziemi, aby uniknąć kontaktu z kamieniami i innymi przedmiotami.
- 27 - Codziennie kontrolować kosę, aby upewnić się, czy wszystkie urządzenia zabezpieczające i inne są sprawne.
- 28 - Nie wolno nigdy samodzielnie wykonywać czynności lub napraw nie wchodzących w zakres zwykłej konserwacji. Należy się zawsze zlecić takie prace do wykonania przez autoryzowany serwis.



Size M p.n. 001000844A
 Size L p.n. 001000845A
 Size XL p.n. 001000846A
 Size XXL p.n. 001000847A

1



Size M p.n. 001000931A
 Size L p.n. 001000932A
 Size XL p.n. 001000933A
 Size XXL p.n. 001000934A

2



Size 41 p.n. 001001079A
 Size 42 p.n. 001001080A
 Size 43 p.n. 001001081A
 Size 44 p.n. 001001082A
 Size 45 p.n. 001001083A

3

Português

Ελληνικά

Türkçe

VESTUÁRIO DE SEGURANÇA

ΠΡΟΣΤΑΤΕΥΤΙΚΗ ΕΝΔΥΜΑΣΙΑ ΑΣΦΑΛΕΙΑΣ

KORUYUCU GÜVENLİK GIYSİSİ

Ao trabalhar com a roçadoura utilize sempre um vestuário de protecção homologado. A utilização do vestuário de segurança não elimina o perigo de acidentes mas reduz as suas consequências. O seu revendedor pode aconselhá-lo na escolha do vestuário adequado.

O vestuário deve ser adequado e não deve atrapalhar o operador. Utilize sempre um vestuário de protecção aderente. **O casaco (Fig. 1) e as calças com peitilho (Fig. 2) de protecção Oleo-Mac são ideais.** Não utilize roupas, cachecóis, gravatas ou colares que possam ficar presos nas moitas. Prenda os cabelos e os proteja com um lenço, boné, capacete, etc.

Calce sapatos ou botas de segurança com sola de borracha e biqueira de aço (Fig. 3).

Utilize óculos ou uma viseira de protecção (Fig. 4-5)!

Utilize protecções contra o rumor; auriculares (Fig. 6) ou tampões. A utilização de tais meios requer mais atenção e cautela do operador pois diminui-se a percepção de sinais de perigo como gritos e alarmes.

Calce luvas (Fig. 7) que permitam absorver o máximo possível as vibrações.

Oleo-Mac oferece uma gama completa de equipamentos de segurança.

Όταν εργάζεστε με το θαμνοκοπτικό πρέπει να χρησιμοποιείτε πάντοτε εγκεκριμένη προστατευτική ενδυμασία ασφαλείας. Η χρήση της προστατευτικής ενδυμασίας δεν καταργεί τους κινδύνους τραυματισμού, αλλά περιορίζει τις συνέπειες σε περίπτωση ατυχήματος. Συμβουλευθείτε το κατάστημα της εμπιστοσύνης σας για την επιλογή της κατάλληλης ενδυμασίας.

Η ενδυμασία πρέπει να είναι κατάλληλη και να μην εμποδίζει. Χρησιμοποιείτε εφαρμοστά προστατευτικά ενδύματα. **Το τζάκετ (Εικ.1) και η φόρμα προστασίας (Εικ.2) Oleo-Mac παρέχουν την κατάλληλη προστασία.** Μη χρησιμοποιείτε ενδύματα, κασκόλ, γραβάτες ή κοσμήματα που μπορούν να μπερδευτούν στους θάμνους. Μαζέψτε τα μακριά μαλλιά και προστατέψτε τα (π.χ. με ένα φουλάρι, καπέλο, κράνος κλπ.).

Χρησιμοποιείτε υποδήματα ασφαλείας με αντιολισθητικές σόλες και ασάλινο προστατευτικό δακτύλων (Εικ.3).

Χρησιμοποιείτε γυαλιά ή μάσκα προστασίας (Εικ.4-5)!

Χρησιμοποιείτε προστατευτικά ακοής όπως καλύμματα (Εικ.6) ή ωτοασπίδες. Η χρήση μέσων προστασίας για την ακοή απαιτεί μεγαλύτερη προσοχή και σύνεση, γιατί περιορίζει τη δυνατότητα να γίνουν αντιληπτά ηχητικά σήματα κινδύνου (φωνές, συναγερμοί κλπ.).

Χρησιμοποιείτε γάντια (Εικ.7) που επιτρέπουν τη μέγιστη απορρόφηση των κραδασμών.

Η Oleo-Mac διαθέτει πλήρη σειρά εξοπλισμού ασφαλείας.

Motorlu tırpanı kullanırken gerekli emniyet açısından her zaman için koruyucu giysiler giyiniz. Koruyucu giysilerin kullanımı yaralanma riskini ortadan kaldırmaz, fakat bir kaza halinde yaralanmanın etkisini azaltırlar. Uygun koruyucu giysiler seçimi hakkında bilgi almak için satıcınız ile temasa geçiniz.

Koruyucu giysi size uygun olmalı ve hareketinizi engellememelidir. Uygun koruyucu kıyafet giyiniz. **Ceket (řekil 1), önlük (řekil 2), koruyucu Oleo-Mac dizlik aksesuarları idealdir.** Hareketli aksamlara takılabilecek nitelikte elbiseler, eşarp, boyun bağları veya kolyeler kullanmayınız. Saçlarınızı toplayınız ve korumaya alınız (örneğin, bir eşarp, başlık, bir kask v.s. ile).

Takviyeli, kaymayan ve burnu çelik takviyeli olan güvenlik ayakkabıları giyiniz (řekil 3).

Koruyucu gözlük veya řapka siperi takınız (řekil 4-5)!

Gürültü önleyici aparat takınız; örneğin kep (řekil 6) veya susturucu aparatlar gibi. İşitme kaybını önleyici koruma aparatlarının kullanımı büyük bir dikkat ve ihtimam gerektirir, çünkü akustik tehlike uyarı seslerini (ikaz sesi, alarmlar, v.s.) duyamayabilirsiniz.

Titreşimi maksimum seviyede emen eldivenler (řekil 7) kullanınız.

Oleo-Mac, güvenlik için geniş bir ürün yelpazesi sunmaktadır.



Česky	РУССКИЙ	Polski
<p align="center">BEZPEČNOSTNÍ OCHRANNÝ ODĚV</p>	<p align="center">ЗАЩИТНАЯ ОДЕЖДА</p>	<p align="center">ODZIEŻ OCHRONNA</p>
<p>Při práci s křovinořezem si vždy oblékejte homologovaný bezpečnostní ochranný oděv. Použití ochranného oděvu neodstraní nebezpečí úrazu, ale v případě nehody sníží její důsledky. Při výběru vhodného oděvu si nechte poradit svým prodejcem.</p> <p>Oděv musí být vhodný k dané práci a přitom pohodlný. Noste ochranný přiléhavý oděv. Ideálním pracovním oděvem je kabátek (obr. 1), a pracovní kalhoty (obr. 2) Oleo-Mac. Nenoste oděvy, šály, kravaty nebo přívěsky, které by se mohly zachytit v křoví. Máte-li dlouhé vlasy, svažte si je a chraňte je např. šátkem, rádiou nebo čepicí.</p> <p>Noste ochranné boty nebo holínky vybavené protiskluzovou podrážkou a ocelovými špičkami (obr. 3).</p> <p>Při práci používejte vždy ochranné brýle nebo hledí (obr. 4-5).</p> <p>Noste ochranu proti hluku; např. sluchátka (obr. 6) nebo ušní ucpávky. Používání pomůcek k ochraně sluchu vyžaduje větší pozornost a opatrnost, protože pracovník hůře vnímá zvukové výstražné signály (křik, zvukové výstrahy apod.)</p> <p>Noste rukavice (obr. 7), které co nejvíce pohlcují vibrace.</p> <p>Oleo-Mac nabízí úplnou řadu bezpečnostního vybavení.</p>	<p>При работе с газонокосилкой всегда надевайте сертифицированную защитную одежду. Применение защитной одежды не устраняет риск получения травмы, но уменьшает возможные последствия несчастного случая. При выборе защитной одежды руководствуйтесь рекомендациями Вашего доверенного дилера.</p> <p>Одежда должна быть удобной и не мешать при работе. Надевайте прилегающую к телу защитную одежду. Защитные куртка (Рис. 1) и комбинезон (Рис. 2) Oleo-Mac являются идеальным решением. Не надевайте платья, шарфы, галстуки или цепочки, которые могут зацепиться за ветки. Соберите в пучок длинные волосы и спрячьте их (например под платок, шапку, каску и т.д.).</p> <p>Надевайте защитные ботинки, имеющие противоскользящие подошвы и стальные наконечники (Рис.3).</p> <p>Надевайте защитные очки или козырек (Рис. 4-5)!</p> <p>Используйте приспособления для защиты органов слуха, например, наушники (Рис. 6) или затычки. Применение приспособлений для защиты органов слуха требует особого внимания и осторожности, так как при этом ограничивается способность воспринимать звуковые сигналы об опасности (крики, сигналы предупреждения и т.д.).</p> <p>Надевайте перчатки (Рис. 7), обеспечивающие максимальное поглощение вибраций.</p> <p>Oleo-Mac предлагает полный комплект защитного снаряжения.</p>	<p>W czasie pracy z kosą spalinową, należy zawsze mieć na sobie odzież ochronną posiadającą odpowiednie atesty. Użycie odzieży ochronnej nie eliminuje ryzyka urazu, ale zmniejsza skutki szkody w razie wypadku. W kwestii wyboru odpowiedniej odzieży ochronnej należy zwrócić się o radę do zaufanego sprzedawcy.</p> <p>Odzież powinna być dopasowana i niekrępująca. Mieć na sobie odzież ściśle przylegającą. Idealna byłaby kurtka (Rys. 1) oraz spodnie robocze (Rys. 2) Oleo-Mac. Nie nosić ubrań, szalików, krawatów lub biżuterii, które mogłyby zaplątać się w krzaki. Długie włosy należy spiąć i zabezpieczyć (na przykład chustką, beretem, kaskiem itd.).</p> <p>Założyć buty ochronne zaopatrzone w podeszwy przeciwślizgowe oraz stalowe czubki (Rys. 3).</p> <p>Zakładać okulary lub osłonę ochronną (Rys. 4-5)!</p> <p>Stosować środki ochrony przed hałasem; na przykład słuchawki (Rys. 6) lub zatycki do uszu. Używanie środków ochrony słuchu wymaga dużej uwagi i ostrożności, ponieważ powoduje to ograniczenie możliwości usłyszenia sygnałów dźwiękowych ostrzegających przed niebezpieczeństwem (krzyk, alarm, itp.).</p> <p>Zakładać rękawice (Rys. 7), które zapewniają maksymalną absorpcję drgań.</p> <p>Oleo-Mac oferuje pełną gamę wyposażenia ochronnego.</p>

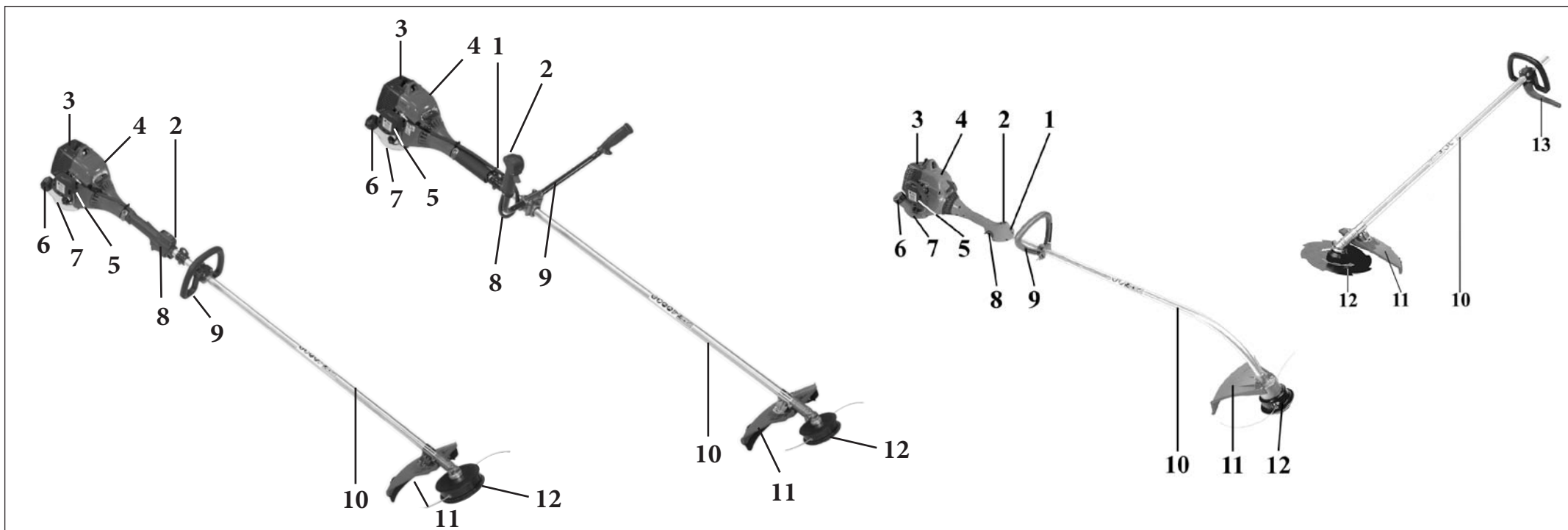

P COMPONENTES DA ROÇADORA

- | | |
|--------------------------------------|-----------------------------------|
| 1 - Sistema de correia | 9 - Punho |
| 2 - Interruptor de paragem do motor | 10 - Tubo de transmissão |
| 3 - Protecção da panela de escape | 11 - Protecção |
| 4 - Motor | 12 - Disco/Cabeça de fio de nylon |
| 5 - Filtro de ar | 13 - Barra de segurança |
| 6 - Tampa do depósito de combustível | |
| 7 - Depósito de combustível | |
| 8 - Alavanca de acelerador | |

GR ΕΞΑΡΤΗΜΑΤΑ ΤΟΥ ΘΑΜΝΟΚΟΠΤΙΚΟΥ

- | | |
|------------------------------|--------------------------------------|
| 1 - Σύνδεση ζώνης | 8 - Λεβιές επιτάχυνσης |
| 2 - Γενικός διακόπτης | 9 - Χερούλι |
| 3 - Προστασία εξάτμισης | 10 - Σωλήνας μετάδοσης |
| 4 - Μοτέρ | 11 - Προστασία ασφάλειας |
| 5 - Φίλτρο αέρα | 12 - Δίσκος/Κεφαλή με νάιλον καλώδιο |
| 6 - Τάπα ντεπόζιτου καυσίμου | 13 - Μπαριέρα ασφαλείας |
| 7 - Ντεπόζιτο καυσίμου | |

TR MOTORLU TIRPANIN PARÇALARI

- | | |
|-------------------------|--------------------------|
| 1 - Askı Bağlantısı | 8 - Gaz Kolu |
| 2 - Kontak Düğmesi | 9 - Sap |
| 3 - Egzos | 10 - řaft |
| 4 - Motor | 11 - Metal Koruyucu |
| 5 - Hava Filtresi | 12 - Bıçak/misinalı kafa |
| 6 - Yakıt deposu kapađı | 13 - Emniyet kolu |
| 7 - Yakıt Deposu | |

CZ SOUČÁSTI KŘOVINOŘEZU

- | | |
|-------------------------------|---|
| 1 - Úchytka ramenního popruhu | 8 - Páčka plynu |
| 2 - Vypínač zapalování | 9 - Rukojeť |
| 3 - Kryt tlumiče výfuku | 10 - Trubka hřídele |
| 4 - Motor | 11 - Zahnutý kryt nástroje |
| 5 - Vzduchový filtr | 12 - Kotouč/hlava s nylonovými strunami |
| 6 - Víčko palivové nádrže | 13 - Bezpečnostní opěrka |
| 7 - Palivová nádrž | |

RUS UK ДЕТАЛИ БЕНЗОКОСЫ

- | | |
|----------------------------------|-------------------------------|
| 1 - Одиночный или двойной ремень | 8 - Рукоятка запуска |
| 2 - Выключатель ON/OFF | 9 - Ручка |
| 3 - Крышка глушителя | 10 - Удлинитель |
| 4 - Двигатель | 11 - Защитный чехол |
| 5 - Воздушный фильтр | 12 - Лезвие (бобина с леской) |
| 6 - Крышка топливного бака | 13- Защита от обратного хода |
| 7 - Топливный бак | |

PL KOMPONENTY KOSY SPALINOWEJ

- | | |
|----------------------------|--|
| 1 - Uchwyt pasa nośnego | 8 - Dêwignia gazu |
| 2 - Wyłącznik zapłonu | 9 - Uchwyt |
| 3 - Osłona tłumika | 10 - Osłona wału napędowego |
| 4 - Silnik | 11 - Osłona zabezpieczająca |
| 5 - Filtr powietrza | 12 - Tarcza / Głowica z żyłką nylonową |
| 6 - Korek zbiornika paliwa | 13 - Osłona zabezpieczająca |
| 7 - Zbiornik paliwa | |

P EXPLIÇÃO DE SIMBOLOS E ADVERTENCIAS DE SEGURANÇA

GR ΕΡΜΗΝΕΙΑ ΣΥΜΒΟΛΩΝ ΚΑΙ ΚΑΝΟΝΕΣ ΑΣΦΑΛΕΙΑΣ

TR SEMBOLLER VE İKAZ İŞARETLERİ



- Utilize calçado protector e luvas quando manejar discos metálicos ou de plástico.
- Φοράτε προστατευτικά υποδήματα και γάντια χρησιμοποιώντας μεταλλικούς ή πλαστικούς δίσκους.
- Metal disk ve plastiklerden yapılmış koruma botu ve eldiveni giyiniz.
- Při použití kovových nebo plastových kotoučů noste ochrannou obuv a rukavice.
- Наденьте защитные обувь и перчатки при работе с металлическими или пластмассовыми дисками.
- Podczas pracy z tarczą stalową lub z tworzywa należy zawsze nosić obuwie robocze oraz rękawice ochronne.



- Preste atenção ao lançamento de objectos.
- Προσοχή στην εκτόξευση αντικειμένων.
- Fırlayan cisimlere dikkat ediniz.
- Pozor na vymrštěné předměty.
- Обратите внимание на метание предметов.
- Pracująca kosa może z dużą siłą wyrzucić przedmioty znajdujące się na powierzchni roboczej. Zachować ostrożność.



- Antes de utilizar a máquina, leia o manual de instruções.
- Διαβάστε το βιβλιαράκι χρήσης και συντήρησης πριν χρησιμοποιήσετε αυτό το μηχάνημα.
- Motorlu tirpanı kullanmadan önce kullanım kılavuzunu okuyun.
- Před prvním použitím křovinořezu si pozorně přečtete návod k použití a údržbě.
- Перед эксплуатации машины прочтите руководство по эксплуатации.
- Przed przystąpieniem do użytkowania urządzenia należy dokładnie zapoznać się z instrukcją obsługi i konserwacji.



- Usar capacete, botas, macacão e protetor auricular.
- Φοράτε προστατευτικό κράνος, γυαλιά και ωτοασπίδες.
- Kask, gözlük ve kulaklık takın.
- Používejte ochrannou helmu, brýle a sluchátka.
- Наденьте каску, защитные очки и наушники.
- Założyć kask, okulary i słuchawki ochronne.

CZ VYSVĚTLENÍ SYMBOLŮ A BEZPEČNOSTNÍCH UPOZORNĚNÍ

RUS **UK** ОБЪЯСНЕНИЕ СИМВОЛОВ И МЕРЫ ПРЕДОСТОРОЖНОСТИ

PL ZNACZENIE SYMBOLI I OSTRZEŻENÍ PRZED ZAGROŻENIAMI

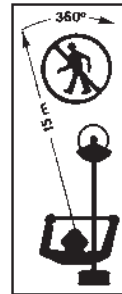

- Manter as pessoas a 15 m de distância.
- Απομακρύνετε άλλα άτομα τουλάχιστον 15 m από το σημείο εργασίας.
- İnsanlardan 15 m kadar uzakta çalışın.
- V okruhu 15 m nesmí stát jiné osoby.
- Держите посторонних на расстоянии не менее 15 м.
- Osoby postronne powinny znajdować się w odległości 15 m.



- É proibido utilizar a roçadora com o disco para madeira.
- Απαγορεύεται η χρήση του θαμνοκοπτικού με το δίσκο για ξύλο.
- Kesme diskinin tahta plakla kullanımı yasaktır.
- Používání křovinořezu s kotoučem na dřevo je zakázáno.
- Запрещается использовать кусторез с диском для резки дерева.
- Zakazuje się używania kosi z tarczą do drewna.



- Nas máquinas com eixo de transmissão curvo não é possível montar nenhum tipo de disco, mas só cabeçote com fio de nylon.
- Στα μηχανήματα με καμπυλωτό άξονα μετάδοσης δεν είναι δυνατό να τοποθετήσετε κανέναν τύπο δίσκου, αλλά μόνο κεφαλές μεσινέζας.
- Eğik transmisyon miline sahip makineler üzerinde hiçbir disk monte edilemez, yalnız naylon iplikli kafalar monte edilebilir.
- Na přístroje se zahnutým převodním hřídelem není možné namontovat žádný typ kotouče, ale pouze strunové vyžínací hlavy.
- На машинах с кривым передаточным валом нельзя устанавливать диски, а только головки с нейлоновыми нитками.
- W kosach z wygiętym uchwytem nie można montować tarcz, lecz jedynie głowice z żyłką nylonową.

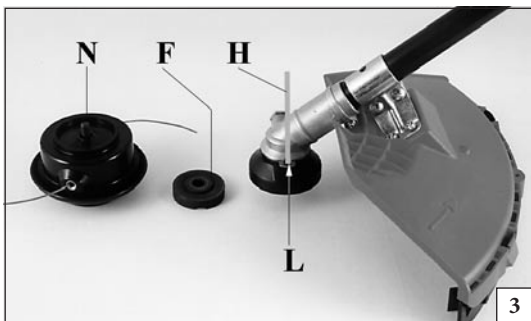
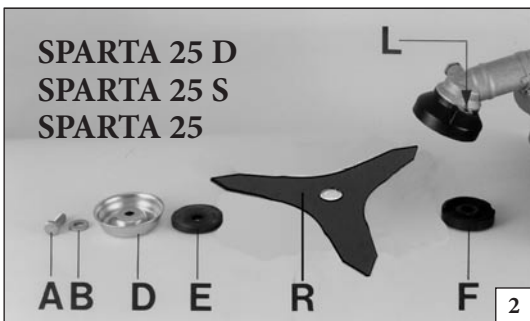
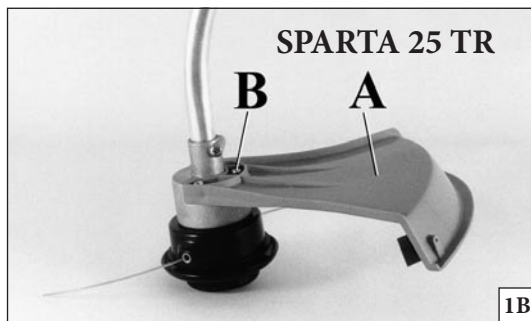
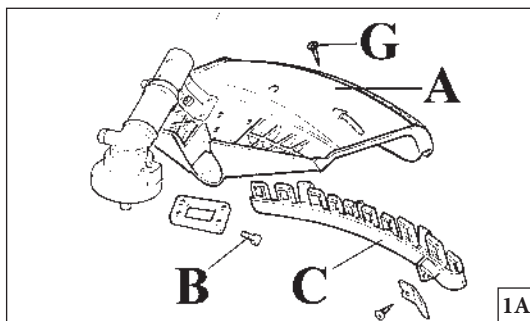

Português	Ελληνικά	Türkçe
<p align="center">MONTAGEM</p>	<p align="center">ΣΥΝΑΡΜΟΛΟΓΗΣΗ</p>	<p align="center">MONTAJ</p>
<p>MONTAGEM PROTECÇÃO SEGURANÇA (Fig. 1A-B) Fixe a protecção de plástico ou ferro (A) no tubo de transmissão com a ajuda dos parafusos (B) numa posição tal que vos permita trabalhar com toda a segurança. NOTA: utilize a protecção (C, Fig. 1 A) adenas con os fios de nylon. A protecção (C) deve ser fixada com o parafuso (G) a protecção (A).</p> <p>MONTAGEM DO DISCO (excluídas as máquinas com eixo de transmissão curvo) (Fig. 2) Desenrosque o perno no sentido aos ponteiros do relógio (rosca esquerda) (A). Tire a anilha (B), o copo (D) e a flange inferior (E). Monte o disco (R) sobre a flange superior (F), verificando o bom sentido de rotação e a boa posição sobre o cubo (G). Monte o freio inferior (E), o copo (D), as anilhas (B) e aperte o perno (A) no sentido contrário aos ponteiros do relógio. Colocar a cavilha no furo apropriado (L) para poder bloquear o disco e trancar o parafuso (A, Fig. 2) a 2,5 Kgm (25 Nm).</p> <p>⚠ ATENÇÃO! - Não é prevista a utilização destas máquinas com o disco para madeira (22-60-80 dentes) e a relativa protecção metálica.</p> <p>⚠ ATENÇÃO! - Nas máquinas com eixo de transmissão curvo não é possível montar nenhum tipo de disco, mas só cabeçote com fio de nylon.</p> <p>⚠ ATENÇÃO! - Em caso de transporte ou aquando guardar la roçadora, monte a protecção do disco (M) p.n. 4196086 como ilustrado nas Fig. 5-6.</p> <p>MONTAGEM DA CABEÇA NOS FIOS DE NYLON (Fig. 3-4) Enfie o freio superior (F) nos seus lugares no cubo. Enfie a cavilha (H) que vai bloquear a cabeça no seu orifício (L) e aperte a mão, no sentido contrário aos ponteiros do relógio, a cabeça (N).</p>	<p>ΜΟΝΤΑΡΙΣΜΑ ΠΡΟΣΤΑΣΙΑ ΑΣΦΑΛΕΙΑΣ (Εικ.1Α-Β) Σταθεροποιήστε την προστασία (Α) στο σωλήνα μετάδοσης με τις βίδες (Β), σε μια θέση που να επιτρέπει την εργασία σε συνθήκες ασφαλείας. Σημείωση: Χρησιμοποιείτε την προστασία (C, Εικ.1 Α) μόνο με την κεφαλή νάιλον καλωδίου. Η προστασία (C) πρέπει να στερεωθεί με τη βίδα (G) στην προστασία (Α).</p> <p>ΜΟΝΤΑΡΙΣΜΑ ΤΟΥ ΤΙΣΚΟΥ (εκτος αΙο ΒηχανηΒατα ΒεκαΒτυλωτο αξονα Βεταδοσης) (Εικ.2) Ξεβιδώστε δεξιόστροφα το μπουλόνι (Α). Βγάλτε τη ροδέλα (Β), το μεταλλικό ποτηράκι (D), την κάτω φλάντζα (Ε). Μοντάρετε το δίσκο (R) στην πάνω φλάντζα (F), με τη σωστή φορά περιστροφής (G). Μοντάρετε την πάνω φλάντζα (Ε), το μεταλλικό ποτηράκι (D), τη ροδέλα (Β) και βιδώστε το μπουλόνι αριστερόστροφα. Εισχωρήστε τον άξονα στην ειδική οπή (L) για να μπλοκάρετε το δίσκο και να επιτρέψετε τη σταθεροποίηση του μπουλονιού (Α, Εικ.2) σε 2,5 Kgm (25Nm).</p> <p>⚠ ΠΡΟΣΟΧΗ! - Τεν ΙροβλεΙεται η χρηση αυτων των ΒηχανηΒατων Βε το δισκο ψια ξυλο (20–60–80 δοντια) και την αντιστοιχη Βεταλλικη Ιροστασια.</p> <p>⚠ ΠΡΟΣΟΧΗ! - Στα μηχανήματα με καμπυλωτό άξονα μετάδοσης δεν είναι δυνατό να τοποθετήσετε κανέναν τύπο δίσκου, αλλά μόνο κεφαλές μεσινέζας.</p> <p>⚠ ΠΡΟΣΟΧΗ! - Σε περίπτωση μεταφοράς ή αποθήκευσης του θαμνοκοπτικού, τοποθετήστε την προστασία του δίσκου (M) p.n. 4196086 όπως φαίνεται στις (Εικ.5-6.)</p> <p>ΜΟΝΤΑΡΙΣΜΑ ΤΗΣ ΚΕΦΑΛΗΣ ΜΕ ΝΑΥΛΟΝ ΚΑΛΩΤΙΟ (Εικ. 3–4) Εισχωρίστε την Ιανωφλάντζα (F). Εισχωρίστε τον άξονα σταθεροποίησης της κεφαλής (H) στην ειδική οπή (L) και βιδώστε αριστερόστροφα την κεφαλή (N) Βε τα χερια.</p>	<p>METAL KORUYUCUNUN MONTAJI (Şekil 1A-B) Metal koruyucuyu (A) flafta kullanıcının rahatça çalışmasına olanak verecek pozisyonda (B) vidalayın. NOT: (Şekil 1A) Koruyucuyu (C) sadece misinalı kafayla kullanın. Koruyucu (C), vida (G) ile koruyucu (A) üzerine takılmalıdır.</p> <p>DISKIN TAKILMASI (eğik transmisyon miline sahip makineler hariçtir) (Şekil 2) Somunu (A) saatin yönünde gevletin. Rondelayı (B), contayı (D) ve alt flanflı (E) çıkarın. Bıçağı (R) üst flanfla (F) monte ederek sıkıfırtırın. Dönüfl yönünün doğru olup olmadığını kontrol edin. Alt flanflı (E), contayı (D) ve rondelayı (B) monte ederek somunu (A) saatin aksi yönünde sıkıfırtırın. Verilen pimi deliğe (L) veya uygun bir düğmeye basmak için sokarak bıçağı sabitlefirtirin ve somunu (A, Şekil 2) 2.5 kgm (25 Nm) güçle sıkıfırtırın.</p> <p>⚠ DİKKAT! - Bu makina 22-60-80 diffli metal bıçaklar ile kullanılamaz.</p> <p>⚠ DİKKAT! - Eğik transmisyon miline sahip makineler üzerine hiçbir disk monte edilemez, yalnız naylon iplikli kafalar monte edilebilir.</p> <p>⚠ DİKKAT! - Kesme diskinin nakliye veya yeniden kurulması esnasında, disk/plak (M) p.n. 4196086 koruyucusunu Şekil 5-6 de gösterildiği gibi takınız.</p> <p>MISINALI KAFANIN TAKILMASI (Şekil 3-4) Üst flanflı (F) yerine takın. Kafa sabitleme pimini (H) deliğe (L) geçirin ve kafayı (N) elle saatin tersi yönünde çevirerek sıkıfırtırın.</p>

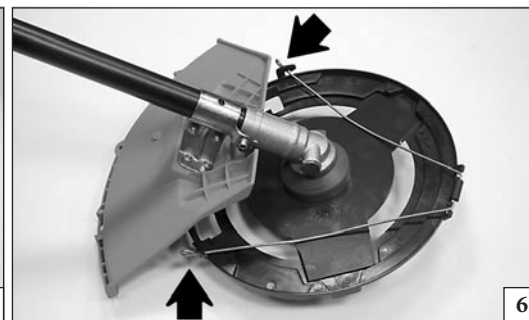
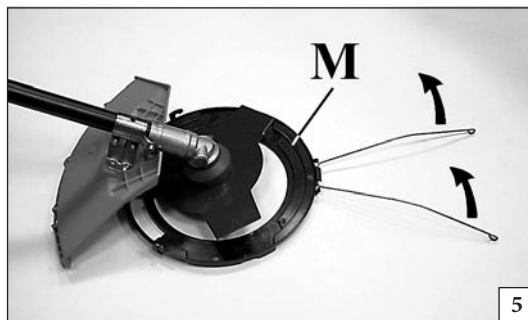
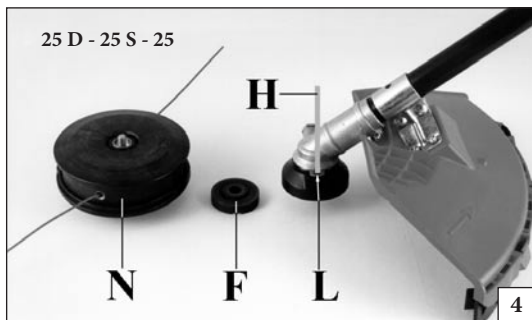

Česky	РУССКИЙ	Polski
<p style="text-align: center;">MONTÁŽ</p>	<p style="text-align: center;">СБОРКА</p>	<p style="text-align: center;">MONTAŻ</p>
<p>MONTÁŽ KRYTU NÁSTROJE (obr. 1A-B) Kryt (A) přišroubujte pomocí šroubů (B) k trubce hřídele do polohy umožňující bezpečnou práci. POZNÁMKA: Kryt (C, obr. 1A) použijte pouze s hlavicí s nylonovými vlákny. Kryt (C) připevněte šroubem (G) ke krytu (A).</p> <p>KOTOUČ (s výjimkou vyžínáčů) (Obr. 2) Šroub (A) vyšroubujte směrem doprava; sejměte podložku (B), kryt (D) a dolní přírubu (E). Na horní přírubu (F) namontujte kotouč (R) a zkontrolujte správný směr otáčení. Namontujte dolní přírubu (E), kryt (D), podložku (B) a zašroubujte šroub (A) směrem doleva. Příložený čep zasuněte do příslušného otvoru (L), aby bylo možné zablokovat kotouč a utáhnout šroub (A, obr. 2) na 2,5 kgm (25 Nm).</p> <p>⚠ POZOR! - Pro tento stroj nejsou vhodné vícezubé (22-60-80 zubé) žezné kotouče.</p> <p>⚠ POZOR! - Na přístroje se zahnutým převodním hřídelem není možné namontovat žádný typ kotouče, ale pouze strunové vyžínací hlavy.</p> <p>⚠ UPOZORNĚNÍ! - V případě přepravy nebo skladování dřevinořezu namontujte kryt kotouče (M) kód 4196086 podle obr. 5-6.</p> <p>VYŽÍNACÍ HLAVA (Obr. 3-4) Vyjměte šroub (A), podložku (B), spodní krytku (D) a unašeče (E a F) (viz. Obr. 2). Nasaďte horní unašeč (F) a zablokujte hřídel tak, že čep vsunete do otvoru (L). Vyžínací hlavu (N) dotáhněte rukou proti směru hodinových ručiček.</p>	<p>УСТАНОВКА ЩИТКА БЕЗОПАСНОСТИ (Рис. 1А-В) Установите щиток (А) на штангу с помощью винтов (В) в положение, позволяющее оператору безопасно работать. ПРИМЕЧАНИЕ: щитком (С, Рис. 1А) пользуйтесь только если используется головка с леской. Защитный картер (С) прикрепляется к защитному картеру (А) с помощью винта (G).</p> <p>УСТАНОВКА ДИСКА (За исключением машин с кривым передаточным валом) (Рис. 2) Отвертите болт (А) вращением по часовой стрелке; снимите шайбу (В), крышку (D) и нижний фланец (E). Установите фрезу (R) на верхний фланец (F), убедившись, что направление вращения фрезы правильное. Установите нижний фланец (E), крышку (D), шайбу (B) и затяните болт (А) вращением против часовой стрелки. Вставьте чеку в соответствующее отверстие для фиксации фрезы (L) и затяните болт (А, рис. 2А) с усилием 2,5 Kgm (25 Nm).</p> <p>⚠ Внимание! - Эти модели бензокос не предназначены для работы с дисками, имеющими больше 22-60-80 зубьев, так как не оборудованы металлическим защитным кожухом.</p> <p>⚠ Внимание! - На машинах с кривым передаточным валом нельзя устанавливать диски, а только головки с нейлоновыми нитками.</p> <p>⚠ Внимание! - Во время транспортировки или складирования кустореза, установите на нем защитный колпак диска, (M) р.п. 4196086, как показано на рисунках 5-6.</p> <p>УСТАНОВКА ГОЛОВКИ С ЛЕСКОЙ (Рис. 3-4) Установите верхний фланец (F) на место. Вставьте в отверстие головки (L) фиксирующий палец и установите головку (N), вращая ее против часовой стрелки.</p>	<p>MONTAŻ OSŁON BEZPIECZEŃSTWA (RYS. 1A-B) Zamocować osłonę (A) na osłonie wału napędowego za pomocą śrub (B) w takiej pozycji, która zapewni bezpieczeństwo pracy. UWAGA: Osłonę (C, Rys. 1A) używać jedynie podczas pracy głowicą żyłkową. Osłona (C) powinna zostać zamocowana do osłony (A) za pomocą śruby (G).</p> <p>MONTAŻ TARCZ (z wyjątkiem urządzeń z wygiętym uchwytem) (Rys. 2) Odkręcić śrubę (A) w kierunku zgodnym z ruchem wskazówek zegara; wyjąć podkładkę (B), dysk (D) oraz dolny kołnierz (E). Zamontować tarczę tnącą (R) na górnym kołnierzu (F) sprawdzając, czy obraca się we właściwym kierunku. Zamontować dolny kołnierz (E), dysk (D), podkładkę (B) oraz przykręcić śrubę (A) w kierunku przeciwnym do ruchu wskazówek zegara. Włożyć załączony sworzень do właściwego otworu (L) aby zablokować tarczę tnącą oraz dokręcić śrubę (A, Rys. 2) do 2,5 kgm (25 Nm).</p> <p>⚠ UWAGA! - Niniejsze urządzenie nie zostało przewidziane do pracy wraz z tarczami do drewna (22-60-80 zębów) oraz zabezpieczeniami metalicznymi.</p> <p>⚠ UWAGA! - W urządzeniach o wygiętym uchwycie, nie można montować tarcz, lecz jedynie głowice z żyłką nylonową.</p> <p>⚠ UWAGA! - W razie transportu oraz na czas magazynowania kosy, należy zamontować osłonę tarczy tnącej (M), kod 4196086, zgodnie ze wskazówkami podanymi na Rys. 5-6.</p> <p>MONTAŻ GŁOWICY Z ŻYŁKĄ NYLONOWĄ (RYS. 3-4) Zamontować górny kołnierz (F). Włożyć trzpień blokujący przekładnię (L) we właściwy otwór i ręcznie przykręcić głowicę (N) w kierunku przeciwnym do ruchu wskazówek zegara.</p>

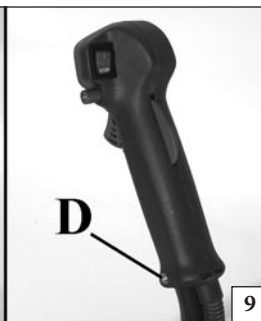
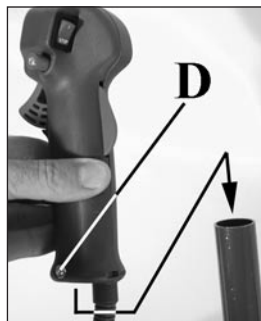
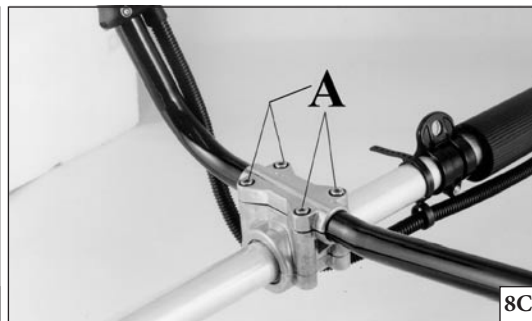
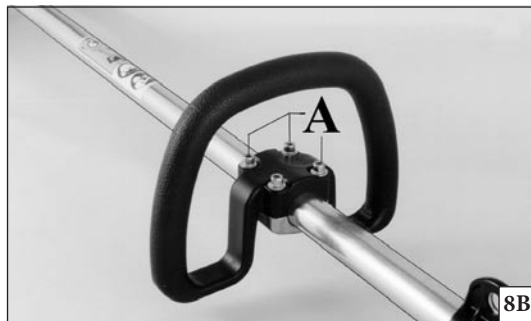

Português	Ελληνικά	Türkçe
<p align="center">MONTAGEM - NORMAS DE TRABALHO</p>	<p align="center">ΣΥΝΑΡΜΟΛΟΓΗΣΗ - ΠΡΟΔΙΑΓΡΑΦΕΣ ΑΣΦΑΛΕΙΑΣ</p>	<p align="center">MONTAJ - ÇALIMA ÖNLEMLERİ</p>
<p>MONTAGEM DO PUNHO (Fig. 8 A-B-C) Monte o punho sobre o tubo de transmissão e fixe-o com os parafusos (A), as anilhas e as porcas de maneira uniforme e cruzada. A posição do punho regula-se segundo as exigências do operador.</p> <p>TWIN</p> <ul style="list-style-type: none"> - Retire o parafuso (D, Fig. 9) da pega. - Insira a pega no tubo, com o acelerador virado para o parte oposta em relação ao operador. - Volte a montar o parafuso (D). <p>MONTAGEM DA BARRA DE SEGURANÇA (Fig. 10) Quando se utiliza o disco invés do cabeçote com fios de nylon, é necessário montar a “barra de segurança” Fixe a barra de segurança (A) debaixo da junção (C) da empunhadura (Fig. 8B) mediante os parafusos (B), prestando atenção em verificar que a “barreira de segurança” esteja no lado esquerdo de roçadora.</p> <p>⚠ ATENÇÃO: Certifique-se de que todos os componentes estão bem ligados e os parafusos apertados.</p> <p>NORMAS DE TRABALHO</p> <p>⚠ ATENÇÃO! - Respeite sempre as normas de segurança. A roçadora deve ser utilizada só para cortar relvas ou pequenos arbustos. Está proibido cortar outros tipos de materiais. Não utilize a roçadora como alavanca para elevar, deslocar, ou romper objectos, nem bloqueá-la sobre suportes fixos. Está proibido introduzir na tomada de força da roçadora utensílios ou aplicações que não sejam aquelas indicadas pelo construtor.</p>	<p>ΜΟΝΤΑΡΙΣΜΑ ΤΗΣ ΛΑΒΗΣ (Εικ.8 A-B-C) Μοντάρετε τη λαβή στον άξονα μετάδοσης και σταθεροποιήστε την με τις βίδες (A), τις ροδέλες και τα παξιμάδια. Η θέση της λαβής κανονίζεται σύμφωνα με τις ανάγκες του χρήστη.</p> <p>TWIN</p> <ul style="list-style-type: none"> - Βγάλτε τη βίδα (D, Εικ.9) από τη λαβή. - Τοποθετήστε στο σωλήνα τη λαβή, με το γκάζι γυρισμένο από την αντίθετη πλευρά ως προς το χειριστή. - Τοποθετήστε τη βίδα (D). <p>ΤΟΠΟΘΕΤΗΣΗ ΤΗΣ ΜΠΑΡΙΕΡΑΣ ΑΣΦΑΛΕΙΑΣ (Εικ.10) Όταν χρησιμοποιείτε το δίσκο στη θέση της μεσινέζας, είναι απαραίτητο να τοποθετήσετε την “μπαριέρα ασφαλείας”. Στερεώστε την μπαριέρα ασφαλείας (A) κάτω από τη σύνδεση (C) της χειρολαβής (Fig. 8B) με τις βίδες (B), και βεβαιωθείτε ότι η “μπαριέρα ασφαλείας” βρίσκεται στην αριστερή πλευρά του θαμνοκοπτικού.</p> <p>⚠ ΠΡΟΣΟΧΗ: Σιγουρευτείτε ότι όλα τα εξαρτήματα του θαμνοκοπτικού είναι καλά συνδεδεμένα και όλες οι βίδες σφιχτές.</p> <p>ΠΡΟΔΙΑΓΡΑΦΕΣ ΑΣΦΑΛΕΙΑΣ</p> <p>⚠ ΠΡΟΣΟΧΗ! - Ακολουθείτε πάντα τους κανόνες ασφαλείας. Το θαμνοκοπτικό θα πρέπει να χρησιμοποιηθεί μόνο για την κοπή γρασιδιού ή πουρναριών. Απαγορεύεται η κοπή κάθε άλλου υλικού. Μην χρησιμοποιείτε το θαμνοκοπτικό σαν υποστήριγμα για να ανασηκώνετε, να μετακινείτε ή να σπάτε αντικείμενα. Μην σταθεροποιείτε το μηχάνημα σε μόνιμα στηρίγματα. Απαγορεύεται να βάζετε στο κομπλέτ του θαμνοκοπτικού εργαλεία ή εξαρτήματα που δεν υποδεικνύει ο κατασκευαστής.</p>	<p>SAPIN TAKILMASI (Şekil 8 A-B-C) Sapı şafta geçirin ve (A) vidalarını, rondelalarını ve somunlarını kullanarak sabitleyin. Sapın yeri kullanıcının gereksinimlerine göre belirlenecektir.</p> <p>TWIN</p> <ul style="list-style-type: none"> - Vidayı (D, Şekil 9) kulp kısmından çıkartınız. - Hız/gaz kolunu operatöre göre ters tarafa bakacak şekilde konumlandırıp kulpu boruya takınız. - Vidayı (D) geri yerine takınız. <p>EMNİYET KOLU MONTAJI (Şekil 10) Misinalı Kafa yerine metal bıçak kullanıldığında emniyet kolunu takmanız gerekir. Emniyet Kolunu (A), Bağlantı parçasını (Fig. 8B) kullanarak (C), de kullanılan Civatalar (B) ile sabitleyiniz. Emniyet kolunun Tırpanınızın solunda olmasına dikkat ediniz.</p> <p>⚠ DİKKAT: Bütün parçaların doğru bağlanıp bağlanmadığını kontrol edin ve vidaları iyice sıkıştırın.</p> <p>ÇALIMA ÖNLEMLERİ</p> <p>⚠ DİKKAT! - Daima güvenlik önlemlerine uyun. Motorlu tırpan sadece otları kesmekte kullanılır. Her hangi bir şeyi kaldırmak, başka bir yere taşımak, kırmak ya da bir yere çakmak için kullanmayın. İmalatçı firmanın motorlu tırpanın gücüne uygun bulmadığı aletleri takmayın ya da kullanımına izin vermediği alanlarda kullanmayın.</p>

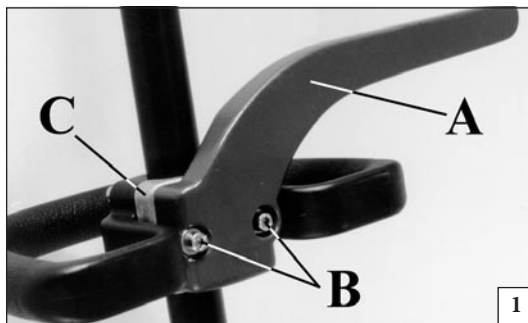

Česky	РУССКИЙ	Polski
<p align="center">MONTÁŽ - PRACOVNÍ PŘEDPISY</p>	<p align="center">СБОРКА - ПРАВИЛА РАБОТЫ</p>	<p align="center">MONTAŻ - ZASADY PRACY</p>
<p>MONTÁŽ RUKOJETI (obr. 8 A-B-C) Rukojeť namontujte na trubku hřídele a přišroubujte ji pomocí šroubů (A), podložek a matic. Polohu rukojeti je možné upravit podle požadavků pracovníka.</p> <p>TWIN - Z držadla vyšroubujte šroub (D, obr. 9). - Držadlo nasuňte na trubku s páčkou obrácenou na druhou stranu, než je pracovník. - Opět našroubujte šroub (D).</p> <p>MONTÁŽ BEZPEČNOSTNÍ OPĚRKY (obr. 10) Při použití kotouče místo nylonové hlavy je nutné namontovat "bezpečnostní opěrku". Opěrku (A) přišroubujte z dolní (C) strany rukojeti (obr. 8B) pomocí šroubů (B); dbejte na to, aby "bezpečnostní opěrka" byla na levé straně křovinořezu.</p> <p>⚠ UPOZORNĚNÍ! Zkontrolujte, zda jsou všechny části křovinořezu dobře připojené a šrouby utažené.</p> <p>PRACOVNÍ PŘEDPISY</p> <p>⚠ UPOZORNĚNÍ! - Vždy dodržujte bezpečnostní předpisy. Křovinořez je určen pouze k sekání trávy a řezání malých keříků. Řezání jiných materiálů je zakázáno. Křovinořez nepoužívejte jako páku ke zvedání, posouvání nebo dělení předmětů, neupínejte ho do pevných stojanů. Je zakázáno připojovat k pohonu křovinořezu nástroje nebo nástavce, které nejsou povolena výrobcem.</p>	<p>УСТАНОВКА РУЧКИ (Рис. 8 А-В-С) Установите рукоятку на штангу и закрепите ее, используя винты (А), шайбы и гайки. Положение рукоятки рассчитывается, исходя из удобства оператора.</p> <p>TWIN - Снимите винт (D, Рис. 9) с ручки. - Наденьте ручку на трубку так, чтобы акселератор был обращен в противоположную от оператора сторону. - Установите на место винт (D).</p> <p>УСТАНОВКА РЫЧАГА БЕЗОПАСНОСТИ (Рис. 10) При использовании фрезы вместо головки с нейлоновой леской необходимо установить рычаг безопасности. Установите рычаг (А) под крепление (С) рукоятки (Fig. 8B) с помощью винтов (В). Убедитесь, что рычаг безопасности установлен слева, если кусторез держать в положении для кошения.</p> <p>⚠ ВНИМАНИЕ - Убедитесь, что все части соединены правильно и все винты затянуты.</p> <p>ПРАВИЛА РАБОТЫ</p> <p>⚠ ВНИМАНИЕ! - Всегда соблюдайте правила безопасности. Не используйте кусторез в качестве рычага для поднятия, передвижения или разбивания предметов, и не допускайте соприкосновения ножа работающего кустореза с твердыми предметами. Запрещается использовать в качестве насадок приспособления или инструменты, отличные от указанных изготовителем.</p>	<p>MONTAŻ UCHWYTU (Rys. 8 A-B-C) Zamontować uchwyt na osłonie wału napędowego i przykręcić przy pomocy śrub (A), podkładek oraz nakrętek. Położenie regulowanej rączki powinno być dopasowane do wymagań operatora.</p> <p>TWIN - Zdemontować śrubę (D, Rys. 9) z uchwytu. - Włożyć uchwyt na osłonę wału, przy czym dźwignia gazu powinna być zwrócona w kierunku przeciwnym do operatora. - Ponownie zamontować śrubę (D).</p> <p>MONTAŻ OSŁONY ZABEZPIEZAJĄCEJ (Rys. 10) Zarówno do pracy z tarczą tnącą jak i z głowicą żyłkową konieczne jest zamontowanie osłony zabezpieczającej. Zamontować osłonę (A) pod mocowaniem uchwytu (Rys 8B) przy pomocy śrub (B). Należy wcześniej sprawdzić, czy osłona zabezpieczająca znajduje się po lewej stronie kosy spalinowej.</p> <p>⚠ UWAGA: Sprawdzić, czy wszystkie komponenty kosy spalinowej są dobrze podłączone, a wszystkie śruby starannie przykręcone.</p> <p>ZASADY PRACY</p> <p>⚠ UWAGA - Zawsze przestrzegać przepisów BHP. Kosa spalinowa powinna być używana wyłącznie do ścinania trawy i niewielkich krzewów. Zabrania się cięcia innych materiałów. Nie używać kosy spalinowej jako dźwigni do podnoszenia, przesuwania lub zmiatania przedmiotów; nie wolno mocować jej do stałych podpór. Zabrania się podłączania do urządzenia innych narzędzi lub osprzętu niż wymienione w niniejszej instrukcji obsługi.</p>



p.n. 4095595

1.

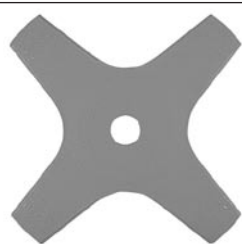

p.n. 4095596

2.



p.n. 4161567

3.



p.n. 4161530

4.

Português

Ελληνικά

Türkçe

DISPOSITIVOS DE CORTE ACONSELHADOS

ΣΥΝΙΣΤΩΜΕΝΑ ΕΡΓΑΛΕΙΑ ΚΟΠΗΣ

ÖNERİLEN KESME SEÇENEKLERİ

SPARTA 25 TR

5A. Cabeça “Tap and go” Ø 105 mm – 2 fios em nylon Ø 2 mm.

SPARTA 25 D - SPARTA 25 S - SPARTA 25

1. Serra em nylon de 8 dentes – Ø 9”/230 mm
2. Serra em nylon de 4 dentes – Ø 9”/230 mm
3. Disco “Pro Trim Universal” 3 serras – Ø 9”/230 mm
4. Disco “Pro Trim Professional” 3 serras – Ø 10”/255 mm
5. Cabeça “Tap and go” Ø 105 mm – 2 fios em nylon Ø 2 mm.
6. Cabeça “Tap and go” Ø 130 mm – 2 fios em nylon Ø 2.4 mm.
7. Cabeça “Multiline” Ø 2.75”/73 mm – 6 fios de secção quadrada de 3 mm
- 7A. Disco 3 dentes Ø 10”/255 mm, espessura 1.8 mm
8. Disco 3 dentes Ø 9”/230 mm, espessura 1.4 mm
9. Disco 4 dentes Ø 9”/230 mm, espessura 1.4 mm.

⚠ ATENÇÃO: a utilização de dispositivos de corte não aprovados pelo fabricante pode acarretar situações de perigo.

SPARTA 25 TR

5A. Κεφαλή “Tap and go” α 105 mm - 2 νήματα νάilon α 2 mm

SPARTA 25 D - SPARTA 25 S - SPARTA 25

1. Μαχάιρι νάilon 8 δοντιών - α 9”/230 mm
2. Μαχάιρι νάilon 4 δοντιών - α 9”/230 mm
3. Δίσκος “Pro Trim Universal” 3 μαχαιριών - α 9”/230 mm
4. Δίσκος “Pro Trim Professional” 3 μαχαιριών - α 10”/255 mm
5. Κεφαλή “Tap and go” α 105 mm - 2 νήματα νάilon α 2 mm
6. Κεφαλή “Tap and go” α 130 mm - 2 νήματα νάilon α 2.4 mm
7. Κεφαλή “Multiline” α 2.75”/73 mm - 6 τετράγωνα νήματα με πλευρά 3 mm
- 7A. Δίσκος 3 δοντιών α 10”/255 mm, πάχους 1.8 mm
8. Δίσκος 3 δοντιών α 9”/230 mm, πάχους 1.4 mm
9. Δίσκος 4 δοντιών α 9”/230 mm, πάχους 1.4 mm

⚠ ΠΡΟΣΟΧΗ - Η χρήση εργαλείων κοπής μη εγκεκριμένων από τον κατασκευαστή μπορεί να προκαλέσει επικίνδυνες καταστάσεις.

SPARTA 25 TR

5A. “Tap and go” Uç Ø 105 mm – 2 naylon ip Ø 2 mm



SPARTA 25 D - SPARTA 25 S - SPARTA 25

1. 8 diffli naylon bıçak – Ø 9”/230 mm
2. 4 diffli naylon bıçak – Ø 9”/230 mm
3. “Pro Trim Universal” Disk/Plak 3 bıçak – Ø 9”/230 mm
4. “Pro Trim Professional” Disk/Plak 3 bıçak – Ø 10”/255 mm
5. “Tap and go” Uç Ø 105 mm – 2 naylon ip Ø 2 mm
6. “Tap and go” Uç Ø 130 mm – 2 naylon ip Ø 2.4 mm
7. “Multiline” Uç Ø 2.75”/73 mm – 6 kare ip, kenar 3 mm
- 7A. 3 diffli disk/plak Ø 10”/255 mm, kalınlık 1.8 mm
8. 3 diffli disk/plak Ø 9”/230 mm, kalınlık 1.4 mm
9. 4 diffli disk/plak Ø 9”/230 mm, kalınlık 1.4 mm

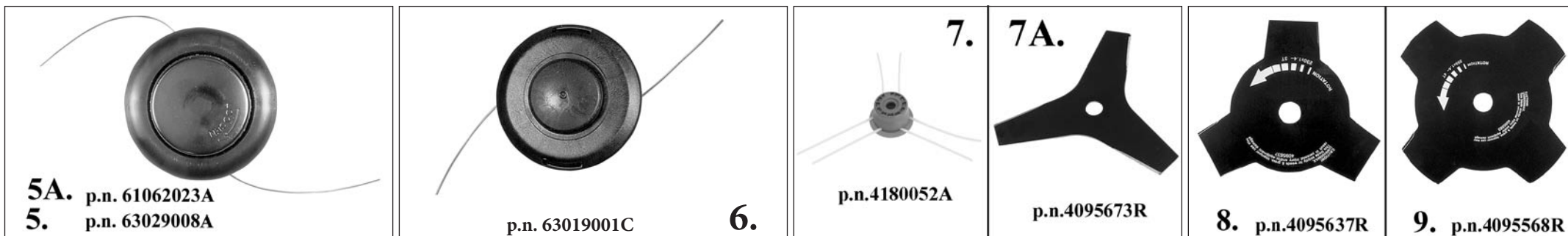
⚠ DİKKAT – Üretici tarafından onaylanmayan kesme seçenekleri tehlikeli durumlara yol açabilir.



Česky	РУССКИЙ	Polski
DOPORUČENÉ ŘEZNÉ NÁSTROJE	Рекомендуемые устройства резки	ZALECANE NARZĘDZIA TNĄCE
<p style="text-align: center;">SPARTA 25 TR</p> <p>5A. Hlavice “Tap and go” Ø 105 mm – 2 nylonové struny Ø 2 mm</p> <p style="text-align: center;">SPARTA 25 D - SPARTA 25 S - SPARTA 25</p> <ol style="list-style-type: none"> 1. Nylonový nůž 8 zubů – Ø 9”/230 mm 2. Nylonový nůž 4 zuby – Ø 9”/230 mm 3. Kotouč “Pro Trim Universal” 3 nože – Ø 9”/230 mm 4. Kotouč “Pro Trim Professional” 3 nože – Ø 10”/255 mm 5. Hlavice “Tap and go” Ø 105 mm – 2 nylonové struny Ø 2 mm 6. Hlavice “Tap and go” Ø 130 mm – 2 nylonové struny Ø 2,4 mm 7. Hlavice “Multiline” Ø 2,75”/73 mm – 6 čtvercových strun, strana 3 mm 7A. Kotouč 3 zuby Ø 10”/255 mm, tloušťka 1,8 mm 8. Kotouč 3 zuby Ø 9”/230 mm, tloušťka 1,4 mm 9. Kotouč 4 zuby Ø 9”/230 mm, tloušťka 1,4 mm <p>⚠ UPOZORNĚNÍ! - Použití rezných nástrojů která nebyla schválena výrobcem, může být nebezpečné.</p>	<p style="text-align: center;">SPARTA 25 TR</p> <p>5A. Головка “Tap and go” Ø 105 mm - 2 лески Ø 2 mm</p> <p style="text-align: center;">SPARTA 25 D - SPARTA 25 S - SPARTA 25</p> <ol style="list-style-type: none"> 1. Нейлоновый дисковый нож с 8 зубьями - Ø 9”/230 mm 2. Нейлоновый дисковый нож с 4 зубьями - Ø 9”/230 mm 3. Диск “Pro Trim Universal” с 3 лезвиями - Ø 9”/230 mm 4. Диск “Pro Trim Professional” с 3 лезвиями Ø 10”/255 mm 5. Головка “Tap and go” Ø 105 mm - 2 лески Ø 2 mm 6. Головка “Tap and go” Ø 130 mm – 2 лески Ø 2,4 mm 7. Головка “Multiline” Ø 2,75”/73 mm – 6 нитей квадратного сечения 3 mm 7A. Диск с 3 зубьями Ø 10”/255 mm, толщиной 1,8 mm 8. Диск с 3 зубьями Ø 9”/230 mm, толщиной 1,4 mm 9. Диск с 4 зубьями Ø 9”/230 mm, толщиной 1,4 mm <p>⚠ ВНИМАНИЕ – Использование не одобренных изготовителем устройств резки может быть причиной возникновения опасных ситуаций.</p>	<p style="text-align: center;">SPARTA 25 TR</p> <p>5A. Głowica półautomatyczna Ø 105 mm - 2 żyłki nylonowe Ø 2 mm</p> <p style="text-align: center;">SPARTA 25 D - SPARTA 25 S - SPARTA 25</p> <ol style="list-style-type: none"> 1. Nylonowe ostrze 8-zębne - Ø 9”/230 mm 2. Nylonowe ostrze 4-zębne - Ø 9”/230 mm 3. Tarcza tnąca 3 ostrzami "Pro Trim Universal" - Ø 9”/230 mm 4. Tarcza tnąca 3 ostrzami "Pro Trim Professional" - Ø 10”/255 mm 5. Głowica półautomatyczna Ø 105 mm - 2 żyłki nylonowe Ø 2 mm 6. Głowica półautomatyczna Ø 130 mm - 2 żyłki nylonowe Ø 2,4 mm na wyposażeniu 7. Głowica "Multiline" Ø 2.75”/73 mm - 6 żyłek kwadratowych o boku 3 mm 7A. Tarcza tnąca 3-zębna Ø 10”/255 mm, grubość 1,8 mm 8. Tarcza tnąca 3-zębna Ø 9”/230 mm, grubość 1,4 mm 9. Tarcza tnąca 4-zębna Ø 9”/230 mm, grubość 1,4 mm <p>⚠ UWAGA! - Użycie narzędzi tnących niedozwolonych przez producenta może doprowadzić do niebezpiecznych sytuacji.</p>

BENZINE - BENZINH BENZIN - benzínu - бензин - BENZYNY		OLEO - ΛΑΔΙ - YA/ oleje - масло - OLEJU		16
				
		2%-50 : 1		4%-25 : 1
1	1	(cm ³)	1	(cm ³)
1	0,02	(20)	0,04	(40)
5	0,10	(100)	0,20	(200)
10	0,20	(200)	0,40	(400)
15	0,30	(300)	0,60	(600)
20	0,40	(400)	0,80	(800)
25	0,50	(500)	1,00	(1000)

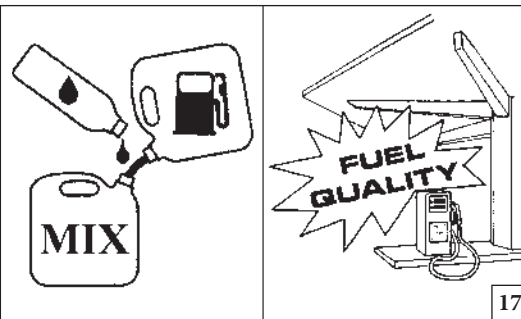

Português
PARA DAR PARTIDA

MISTURA DE COMBUSTIVEL (Fig. 16-17)

Utilize combustível (mistura óleo/gasolina) a 4% (25:1).
Com óleo **PROSINT OLEO - MAC** use uma mistura a 2% (50:1).

⚠ ATENÇÃO: – Os motores de 2 velocidades são dotados de uma potência específica elevada. Aconselhamos, por isso, a utilização de **gasolinas sem chumbo de marca conhecida, com um número de octanas não inferior a 90. LEIS LOCAIS REGULAM O TIPO DE GASOLINA A UTILIZAR (COM OU SEM CHUMBO). É OBRIGATÓRIO RESPEITÁ-LAS!**

- Mantenha a gasolina, o óleo e a mistura em recipientes homologados (Fig.18).
- Na preparação da mistura, utilize apenas **óleo específico para motores de 2 tempos** (Fig.19).
- Agite o recipiente da mistura antes de proceder ao abastecimento (Fig.20).
- Execute o abastecimento de carburante sempre com o motor desligado e longe de quaisquer chamas (Fig.21).
- Antes de abrir o tampão do reservatório, coloque a roçadora numa superfície plana e sólida, de modo a evitar quaisquer derrames. Abra o tampão com cautela para libertar lentamente o excesso de pressão e evitar que o carburante transborde.
- Prepare apenas a mistura necessária à utilização; não a deixe no reservatório ou no reservatório por muito tempo. Aconselha-se a utilização do aditivo **ADDITIX 2000** da Emak cód. **001000972** (Fig.22), para conservar a mistura por um período de um ano.

⚠ ATENÇÃO: inalar o gás de escape é nocivo à saúde.

Ελληνικά
ΕΚΚΙΝΗΣΗ

ΑΝΑΜΙΚΤΟ ΚΑΥΣΙΜΟ (εικ. 16-17)

Χρησιμοποιείτε καύσιμο (μίγμα λάδι/βενζίνη) του **4% (25:1)**.
Χρησιμοποιείτε το **PROSINT** λάδι OLEO - MAC, με καύσιμο μίγμα του **2% (50:1)**

⚠ ΠΡΟΣΟΧΗ! - Οι δίχρονοι κινητήρες έχουν υψηλή απόδοση ισχύος και γι' αυτό συνιστάται η χρήση **αμόλυβδης βενζίνης γνωστής μάρκας, με ελάχιστο αριθμό οκτανίων 90. Η ΤΟΠΙΚΗ ΝΟΜΟΘΕΣΙΑ ΡΥΘΜΙΣΕΙ ΤΟΝ ΤΥΠΟ ΒΕΝΖΙΝΗΣ ΠΟΥ ΠΡΕΠΕΙ ΝΑ ΧΡΗΣΙΜΟΠΟΙΗΘΕΙ (ΜΕ Ή ΧΩΡΙΣ ΜΟΛΥΒΔΟ). Η ΤΗΡΗΣΗ ΤΗΣ ΕΙΝΑΙ ΥΠΟΧΡΕΩΤΙΚΗ!**

- Διατηρείτε τη βενζίνη, το λάδι και το μίγμα σε εγκεκριμένα δοχεία (Εικ.18).
- Για την προετοιμασία του μίγματος χρησιμοποιείτε μόνο **λάδι κατάλληλο για δίχρονους κινητήρες** (Εικ.19).
- Ανακινήστε το δοχείο του μίγματος πριν τον ανεφοδιασμό (Εικ.20).
- Ο ανεφοδιασμός καυσίμου πρέπει να γίνεται πάντα με τον κινητήρα σβηστό και μακριά από φλόγες (Εικ.21).
- Πριν ξεβιδώσετε την τάπα του ρεζερβουάρ, τοποθετήστε το θαμνοκοπτικό σε επίπεδη και σταθερή επιφάνεια έτσι ώστε να μην μπορεί να ανατραπεί. Ανοίξτε προσεκτικά την τάπα για να εκτονωθεί αργά η πίεση και για να αποφύγετε πιτσιλιές καυσίμου.
- Προετοιμάστε μόνο το αναγκαίο μίγμα για τη χρήση. Μην αφήνετε το μίγμα στο ρεζερβουάρ ή σε δοχείο για μεγάλο χρονικό διάστημα. Συνιστάται η χρήση προσθετικού **ADDITIX 2000** της Emak κωδ. **001000972** (Εικ.22), για να διατηρείτε το μίγμα για περίοδο ενός έτους.

⚠ ΠΡΟΣΟΧΗ - Η εισπνοή των καυσαερίων βλάπτει την υγεία.

Türkçe
MOTORUN ÇALIŞTIRILMASI

Benzin Yağ Karışımı (Şekil 16-17)

% 4'lük (25:1) yağ/benzin karışımı kullanın.
Özel OLEO - MAC **PROSINT** yağı kullanıyorsanız **%2'lik (50:1)** yağ/benzin karışımı hazırlayın.

⚠ DİKKAT! – 2 devirli motorlar özel yüksek bir güçle donatılmışlardır, bu nedenle **bilinen bir marka 90 değerinin altında olmayan kurşunsuz benzin** kullanımını öneriyoruz. **KULLANILACAK BENZİN TİPİNİ (KURŞUNLU VEYA KURŞUNSUZ) YEREL KANUNLAR BELİRLEMEKTEDİR. BUNLARA UYULMASI ZORUNLUDUR!**

- Benzin, yağ ve karışımı uygun kaplarda koruyun (Şekil 18).
- Karışımı hazırlarken yalnızca **2 devirli motorlar için özel yağ** kullanın (Şekil 19).
- Karışımı yakıt doldurmadan önce iyice karıştırın (Şekil 20).
- Yakıt ikmalini daima motor kapalıyken ve ateşten uzak bir yerde gerçekleştirin (Şekil 21).
- Depo tapasını açmadan önce motorlu tirpani devrilmeyecek şekilde düz ve sert bir yüzey üzerine yerleştirin. Fazla basıncı yavaşça dışarı vermek ve yakıt taşmasını önlemek için tapayı dikkatlice açın.
- Yalnızca kullanmak için yeterli miktarda karışım hazırlayın; karışımı yakıt deposunda veya kapta bırakmayın. Karışımı bir yıl gibi bir süre ile saklamak üzere **001000972** kodlu Emak **ADDITIX 2000** (Şekil 22) katkı maddesini kullanmanız önerilir.

⚠ DİKKAT – Egzoz gazını solumak sağlığınıza zararlıdır.



20



21



22

Česky

РУССКИЙ

Polski

STARTOVÁNÍ

ЗАПУСК ДВИГАТЕЛЯ

URUCHOMIENIE

PALIVOVÁ SMĚS (Obr. 16-17)

Používejte 4% směs oleje a benzínu (25:1).

S olejem PROSINT Oleo-Mac používejte 2% směs (50:1).

⚠ UPOZORNĚNÍ! Dvoudobé motory mají vyšší měrný výkon, doporučujeme tedy použití **bezolovnatého benzínu známé značky, s oktanovým číslem nejméně 90. ТYP POUŽITÉHO BENZÍNU STANOVÍ MÍSTNÍ PŘEDPISY (OLOVNATÝ NEBO BEZOLOVNATÝ BENZÍN). JE BEZPODMÍNEČNĚ NUTNÉ DODRŽET PŘEDPISY!**

- Benzín, olej i směs přechovávejte v homologovaných nádobách (obr. 18).
- Při přípravě směsi použijte pouze speciální olej pro dvoudobé motory (obr. 19).
- Před plněním nádrže kanystr se směsí řádně promíchejte (obr. 20).
- Doplnování paliva provádějte vždy s vypnutým motorem v dostatečné vzdálenosti od otevřeného ohně (obr. 21).
- Před odšroubováním víčka nádrže postavte přístroj na rovnou a pevnou plochu, aby se nemohl převrhnout. Opatrně otevřete víčko, aby se nadbytečný tlak mohl pomalu uvolnit a aby palivo nevystříklo ven.
- Připravujte vždy jen takové množství směsi, které potřebujete; nenechávejte ji dlouho v nádržce nebo kanystru. Doporučujeme použití přísady ADDITIX 2000 značky Emak kód 001000972 (obr. 22), s touto přísadou je možné směs skladovat po dobu jednoho roku.

⚠ UPOZORNĚNÍ - Vdechování výfukových plynů škodí zdraví.

Топливная смесь (рис. 16-17)

Используйте 4% (25:1) бензино-масляную смесь.

Если вы используете специальные масла для 2-х тактных двигателей, например, масло OLEO - MAC PROSINT для двухтактных двигателей, используйте 2% (50:1) бензиновую смесь.

⚠ ВНИМАНИЕ! - Двухтактные двигатели имеют высокую удельную мощность, поэтому рекомендуем использовать известные марки неэтилированного бензина с октановым числом не ниже 90. МЕСТНОЕ ЗАКОНОДАТЕЛЬСТВО РЕГУЛИРУЕТ ТИП ПРИМЕНЯЕМОГО БЕНЗИНА (СОДЕРЖАЩЕГО ИЛИ НЕ СОДЕРЖАЩЕГО СВИНЕЦ). ЕГО СОБЛЮДЕНИЕ ЯВЛЯЕТСЯ ОБЯЗАТЕЛЬНЫМ!

- Храните бензин, масло и топливную смесь в утвержденных канистрах (рис. 18).
- Для приготовления смеси используйте только специальные масла для двухтактных двигателей (рис. 19).
- Перед заправкой взбалтывайте канистру смеси (рис. 20).
- Всегда производите заправку при выключенном двигателе и вдалеке от открытого огня (рис. 21).
- Прежде чем отвинчивать пробку топливного бака, поставьте машину на плоскую и прочную поверхность так, чтобы она не опрокинулась. Открывайте пробку бака с особой осторожностью с тем, чтобы медленно сбрасывать избыточное давление и предотвратить разбрызгивание топливной смеси.
- Готовьте только необходимое для работы количество смеси; не оставляйте готовую смесь в баке машины или в канистре на долгое время. Советуем добавить присадку ADDITIX 2000 код. № 001000972 (рис. 22) фирмы Emak, которая позволяет хранить топливную смесь на срок до года.

⚠ ВНИМАНИЕ - Вдыхание выхлопных газов вредно для здоровья.

MIESZANKA PALIOWA (Rys. 16-17)

Stosować paliwo (mieszanek oleju i benzyny) w stosunku 4% (25:1).









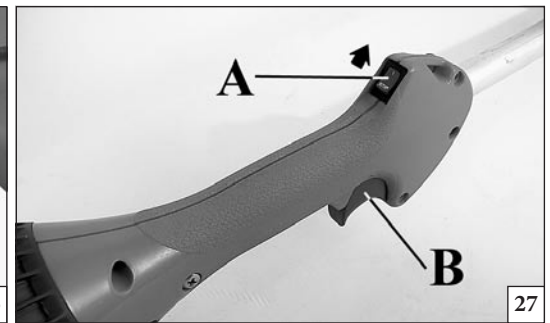
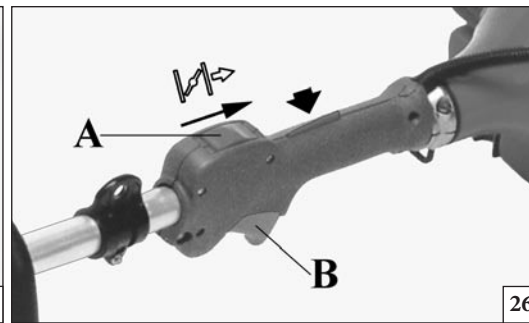
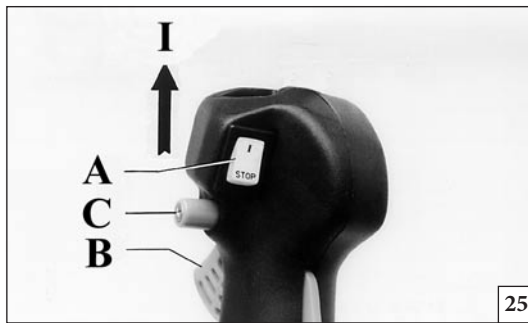
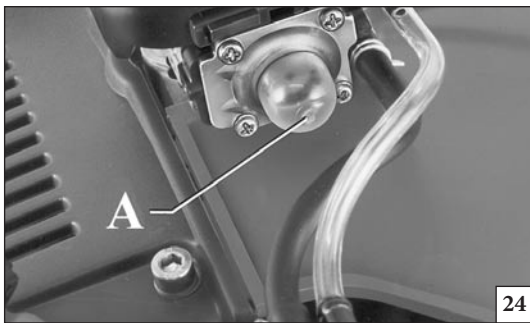



Stosując olej PROSINT OLEO-MAC stosować mieszanek 2% (50:1).

⚠ UWAGA: silniki dwusuwowe posiadają specyficzną charakterystykę mocy. Zalecamy więc stosowanie benzyny bezołowiowej znanej marki, o liczbie oktanowej nie mniejszej niż 90. ТYP BENZYNY JEST OKREŚLONY PRZEPISAMI LOKALNYMI (OŁOWIOWA LUB BEZOŁOWIOWA). PRZEPISÓW NALEŻY PRZESTRZEGAĆ!

- Benzynę, olej i mieszanek przechowywać w odpowiednich pojemnikach z atestem (Rys.18).
- Przygotowując mieszanek stosować wyłącznie specjalne oleje do silników dwusuwowych (Rys. 19).
- Wstrząsnąć kaniestrem z mieszanek przed wlaniem jej do zbiornika (Rys. 20).
- Wlewać paliwo do zbiornika zawsze przy wyłączonym silniku i daleko od otwartego ognia (Rys. 21).
- Przed odkręceniem korka zbiornika paliwa położyć kosę na płaskim i twardym podłożu w taki sposób, aby się nie przewróciła. Ostrożnie odkręcić korek tak, aby powoli uwolnić nadmiar ciśnienia oraz aby paliwo nie wytrysnęło na zewnątrz.
- Przygotować tylko tyle mieszanek, ile zostanie zużyte w ciągu dnia pracy. Nie pozostawiać mieszanek w zbiorniku lub w kaniestrze zbyt długo. Zaleca się stosowanie dodatku ADDITIX 2000 firmy Emak, kod 001000972 (Rys. 22), w celu zachowania własności mieszanek na okres do 1 roku.

⚠ UWAGA - Wdychanie oparów paliwa jest szkodliwe dla zdrowia.



Português	Ελληνικά	Türkçe
<p align="center">PARA DAR PARTIDA</p>	<p align="center">ΕΚΚΙΝΗΣΗ</p>	<p align="center">MOTORUN ÇALIŞTIRILMASI</p>
<p>ARRANQUE DO MOTOR Encher o carburador com gasolina pressionando o bulbo (A, Fig. 24). TR - Coloque o interruptor (A, Fig. 27) na posição "I". Manter o acelerador (B) em metade do curso durante o arranque. S - D - Puxar a alavanca de acelerador (B) e colocá-la em semi-aceleração coloque o interruptor (A, Fig. 26) na posição ; solte a alavanca (B). TWIN - Coloque o interruptor (A, Fig. 25) na posição "I". Puxar a alavanca de acelerador (B) e colocá-la em semi-aceleração carregando no botão (C), solte a alavanca (B). Desloque a alavanca de arranque (D) para a posição totalmente fechada (1, Fig.28). Apoie a roçadora no terreno numa posição estável. Certifique-se de que o disco roda livremente. Mantendo a roçadora parada, puxe o cabo de arranque algumas vezes até obter a primeira explosão. Desloque a alavanca de arranque (D) para a posição parcialmente fechada, numa posição intermédia (2, Fig.29). Efetue o arranque puxando o cabo. Depois de ligar o motor, deixe aquecer a máquina durante alguns segundos sem tocar na alavanca do acelerador. Em condições climáticas particularmente frias ou na montanha a alturas elevadas, pode ser necessário aguardar mais tempo para aquecer o motor. Por fim, volte a colocar a alavanca de arranque (D) na posição totalmente aberta (3, Fig.30).</p> <p> ATENÇÃO: Quando o motor estiver quente não utilize a alavanca de ar para o seu arranque.</p> <p> ATENÇÃO: Utilize o dispositivo de semi-aceleração exclusivamente na fase de arranque do motor frio.</p> <p>Para arrancar o motor quente, posicione o interruptor (D) como ilustrado na Fig. 31.</p> <p>AMACIAMENTO DO MOTOR O motor debita a sua potência máxima após 5÷8 horas de trabalho. Durante o período de amaciamento não deixe o motor em marcha lenta no regime máximo de rotações para não sobrecarregá-lo.</p> <p> ATENÇÃO! - Durante o período de amaciamento não varie a carburação para tentar aumentar a potência pois tal danifica o motor.</p>	<p>ΕΚΚΙΝΗΣΗ ΜΟΤΕΡ Γεμίστε το καρβυρατέρ Ιεζοντας τον βολβο (A, Εικ.24). TR - Μεταφέρετε τον διακόιτη (A, Εικ. 27) στην θεση "I". Κρατηστε το γκαζι (B) στο ηβισο Ιερμιο της διαδροβης του κατα την εκκινηση. S - D - Τραβηξτε τον λεβιε Ειταχυνσης (B) και Βιλοκαριστε το στην θεση ηβι-ειταχυνσης Βεταφερετε τον διακοιτη (A, Εικ. 26) στην θεση ; αφηστε τον λεβιε (B). TWIN - Μεταφερετε τον διακοιτη (A, εικ. 25) στην θεση "I". Τραβηξτε τον λεβιε Ειταχυνσης (B) και Βιλοκαριστε το στην θεση ηβι-ειταχυνσης Ιεζοντας το κουβι (C), αφηστε τον λεβιε (B). Μετακινήστε το μοχλό starter (D) σε τελειως κλειστη θέση (1, Εικ.28). Ακουμήστε το θαμνοκοιτικό στο εδαφος, σε σταθερή θέση. Βεβαιωθείτε ότι ο δίσκος μίροει να Ιεριστρέφεται Ιελεύθερα. Κρατώντας ακίνητο το θαμνοκοιτικό τραβήξτε το κορδόνι εκκίνησης μερικές φορές εως όπου ακούστε την Ιρώτη ανάφλεξη. Μετακινήστε το μοχλό starter (D) στην ενδιάμεση θέση (2, Εικ.29). Βάλτε εμπρός τραβώντας το κορδόνι. Μόλις Ιάρει εμπρός ο κινητήρας, αφήστε τον ζεσταθεί για λίγα δευτερόλεϊτα χωρίς να αγγίξετε το μοχλό του γκαζιού. Ζε κλιματικές συνθήκες με Ιολύ χαμηλές θερμοκρασίες ή σε μεγάλα υψόμετρα μίροει να χρειασει Ιερισοότερος χρόνος για να ζεσταθεί ο κινητήρας. Τέλος, μετακινήστε το μοχλό starter (D) σε τελειως ανοιχτή θέση (3, Εικ.30).</p> <p> ΠΡΟΣΟΧΗ: Όταν ο κινητήρας είναι ήδη ζεστός, μην χρησιμοποιείτε το STARTER για την εκκίνηση.</p> <p> ΠΡΟΣΟΧΗ! - Χρησιμοποιείτε τη διάταξη ημι-επιτάχυνσης αποκλειστικά κατά τη φάση εκκίνησης με κρύο κινητήρα.</p> <p>Για την εκκίνηση του ζεστού κινητήρα ο διακόπτης (D) πρέπει να είναι όπως δείχνει η Εικ. 31.</p> <p>ΡΟΝΤΑΡΙΣΜΑ ΚΙΝΗΤΗΡΑ Ο κινητήρας φτάνει στη μέγιστη απόδοση μετά από 5-8 ώρες λειτουργίας. Κατά τη διάρκεια του χρόνου αυτού, μην αφήνετε τον κινητήρα να λειτουργεί χωρίς φορτίο με το μέγιστο αριθμό στροφών για να αποφύγετε υπερβολικές καταπονήσεις.</p> <p> ΠΡΟΣΟΧΗ! - Κατά τη διάρκεια του ρονταρίσματος μην αλλάζετε τη ρύθμιση του καρμπυρατέρ για να αυξήσετε την ισχύ. Μπορεί να προκληθούν βλάβες στον κινητήρα.</p>	<p>MOTORUN ÇALIŞTIRILMASI Ateşleme düğmesine (A, Şekil 24) basarak karbüratörü yakıtla doldurun. TR - Çalıştırma düğmesini (A, Şekil 27) açık "I" konumuna getirin. Makineyi ilk çalıştırırken alt tetiğe (B) basarak yarım gaz verin. S - D - Gaz tetiğini (B) yarım gaz pozisyonunda tutunuz anahtarını (A, Şekil 26)  pozisyonuna getirip, gaz tetiğini bırakınız. Daha sonra kolu (B) bırakın. TWIN - Kontak düğmesini (A, Şekil 25) "I" a getirin. Gaz kolunu (B) çekin ve butona (C) basarak yarım gaz verin. Daha sonra kolu (B) bırakın. Jigle kolunu (D) tamamen kapalı pozisyona getirin (1, Şek.28). Motorlu tırpanı yere, sağlam bir zemine koyun. Bıçak rahatça dönebilsin. Motorlu tırpanı kapalı tutarak, çalıştırma ipini ilk patlamayı elde edene kadar birkaç kez çekiniz. Jigle kolunu (D) kısmi kapalı pozisyonuna, ara pozisyona (2, Şek.29) getiriniz. İpi çekerek çalıştırınız. Motoru bir kez çalıştırdıktan sonra, gaz koluna dokunmadan önce makinenin ısınması için birkaç saniye bekleyiniz. Özellikle daha soğuk iklim koşullarında veya yüksek rakımlı dağlarda, motorun ısınması için birkaç saniye daha fazla beklemek gerekebilir. Son olarak jigle kolunu (D) tamamen açık pozisyona getiriniz (3, Şek.30).</p> <p> DİKKAT: Motor ısındıktan sonra jigleyle çalıştırmayın.</p> <p> DİKKAT! - Sadece moturu soğuk çalıştırma aşamasında, yarım süratlendirme cihazını kullanınız.</p> <p>Sıcak kesicide motorun çalıştırılması için (D), Şekil 31'da gösterildiği gibi konumlandırılması gerekir.</p> <p>MOTOR RODAJI Motor, 5 ÷ 8 saatlik çalışmadan sonra maksimum gücüne erişir. Bu rodaj periyodu süresince, aşırı yıpranmayı önlemek amacıyla motoru rölantide yani boşta iken maksimum hızda çalıştırmayınız.</p> <p> DİKKAT! - Bu rodaj periyodu süresince, öngörülen güç artışını elde etmek için yakıt tipini değiştirmeyin; motor hasar görebilir.</p>

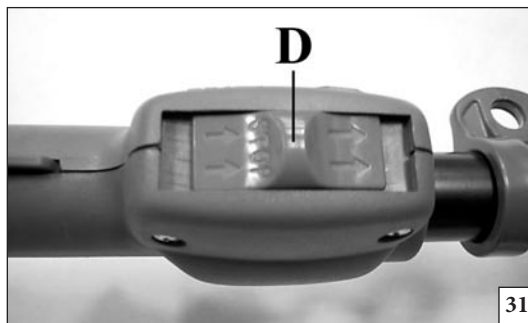
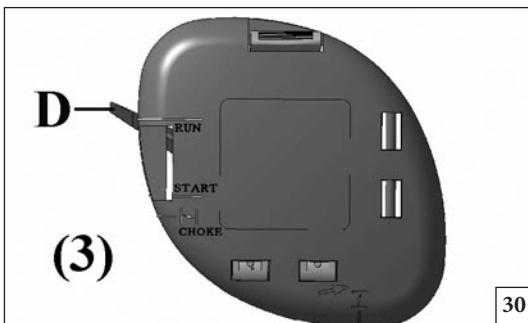
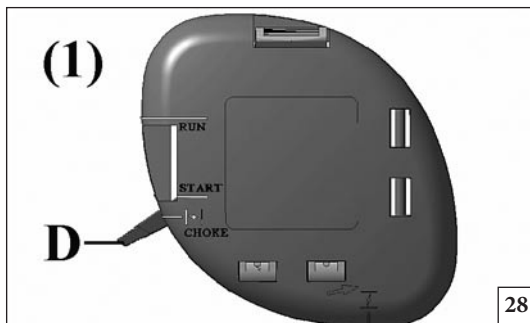

Česky	РУССКИЙ	Polski
<p align="center">STARTOVÁNÍ</p>	<p align="center">ЗАПУСК</p>	<p align="center">URUCHOMIENIE</p>
<p>SPUŠTĚNÍ MOTORU Nasajte do karburátoru palivo: Několikrát stiskněte klobouček pumpičky (A, Obr. 24), dokud se palivo neobjeví v kloboučku pumpičky popř. v předpádové hadičce. Páčku plynu (B) nastavte do polohy "půlplyn":</p> <ul style="list-style-type: none"> • TR - Vypínač zapalování (A, Obr. 27) dejte do polohy "I". Páčku plynu (B) ponechte v poloze volnoběh. • u S-D verze (Obr. 26) položte ruku na zadní rukojeť (tím zamáčknete pojistku), stiskněte páčku plynu až na doraz, vypínač zapalování (A) přisuňte palcem co nejvíce k sobě do polohy ; podržte ho a uvolněte páčku plynu. • u TWIN verze (Obr. 25) položte ruku na pojistku, stiskněte páčku plynu až na doraz, zamáčkněte pojistku polohy plynu (C) a páčku plynu uvolněte. Vypínač zapalování (A) dejte do polohy "I". Páčku sytiče (D, Obr. 28) dejte do polohy CLOSE. Páčku startéru (D) dejte do polohy úplného zavření (1, obr.28). Křovinořez opřete o zem tak, aby byl stabilní. Zkontrolujte, zda se disk může volně otáčet. Křovinořez držte pevně a několikrát zatáhněte za spouštěcí lanko, až motor naskočí. Páčku startéru (D) posuňte do polohy částečného zavření, tedy do střední polohy (2, obr.29). Spusťte křovinořez zatažením za spouštěcí lanko. Po spuštění motoru nechte křovinořez na několik vteřin zahřát, nedotýkejte se páčky plynu. Za obzvlášť chladného počasí nebo na horách ve vysoké nadmořské výšce může být nutné počkat na zahřátí motoru o několik vteřin déle. Páčku startéru (D) dejte do polohy úplného otevření (3, obr.30). <p> UPOZORNĚNÍ! Je-li motor již teplý, startér ke spuštění nepoužívejte.</p> <p> POZOR! - Poloviční plyn použijte pouze při spuštění motoru za studena.</p> <p>Při spuštění ohřátého motoru musí být vypínač (D) v poloze jako na obr. 31.</p> <p>ZÁBĚH MOTORU Motor dosáhne svého maximálního výkonu po 5-8 hodi- nách práce. V době záběhu nenechávejte motor běžet ve volnoběhu na maximální počet otáček, aby se příliš nezatežoval.</p> <p> UPOZORNĚNÍ! - V době záběhu neměňte karburaci s cílem zvýšit výkon; motor by se mohl poškodit.</p>	<p>СТАРТ ДВИГАТЕЛЯ Заполните карбюратор, нажимая на кнопку (А, рис. 24). TR - Переведите выключатель (А, Рис. 27) в положение "I". При запуск держите акселератор на примерно половине ее рабочего хода. S-D - Оттяните рычаг акселератора (В) и положении половины ускорения переключением выключателя (А, Рис. 26) в положение ; отпустите рычаг (В). TWIN - Переведите выключатель (А, Рис. 25) в положение "I". Оттяните рычаг акселератора (В) и положении половины ускорения нажимая на кнопку (С); отпустите рычаг (В). Установите рычаг стартера (D) в полностью закрытое положение (1, Рис.28). Поставьте мотокосу на землю в устойчивое положение. Проверьте, что диск свободно вращается. Прочно держа машину, несколько раз энергично дерните пусковой шнур до запуска двигателя. Установите рычаг стартера (D) в частично закрытое - промежуточное положение (2, Рис.29). Запустите двигатель, дернув за шнур. После запуска двигателя прогрейте машину в течение нескольких секунд, не трогая рычаг акселератора. При очень низкой температуре или на большой высоте над уровнем моря для прогрева двигателя может потребоваться большее время. В заключение установите рычаг стартера (D) в полностью открытое положение (3, Рис.30).</p> <p> ВНИМАНИЕ: Если двигатель прогрет, не надо пользоваться воздушной заслонкой для повторного запуска.</p> <p> ВНИМАНИЕ! - Устройство среднего ускорения следует использовать только при запуске двигателя в холодном состоянии.</p> <p>При запуске двигателя в горячем состоянии выключатель (D) должен быть переведен в положение, указанное на Рис. 31.</p> <p>ОБКАТКА ДВИГАТЕЛЯ Двигатель достигает своей максимальной мощности после 5÷8 часов работы. Во время этого периода обкатки не используйте двигатель вхолостую на максимальном числе оборотов, чтобы не подвергать его чрезмерным нагрузкам.</p> <p> ВНИМАНИЕ! - Во время обкатки не изменяйте режим карбюрации для достижения большей мощности; это может привести к повреждению двигателя.</p>	<p>URUCHOMIENIE SILNIKA Ładować gaźnik naciskając na bałkę (A, Rys. 24). TR - Ustawić wyłącznik (A, Rys. 27) w pozycji "I". Ustawić gaz (B) na ssanie podczas uruchamiania. S-D - Pociągnąć dźwignię gazu (B) i zablokować ją w połowie, ustawiając wyłącznik (A, Fig.26) w pozycji ; zwolnić dźwignię (B). TWIN - Ustawić wyłącznik (A, Rys. 25) w pozycji "I". Pociągnąć dźwignię gazu (B) i zablokować ją w połowie naciskając przycisk (C), zwolnić dźwignię (B). Ustawić dźwignię ssania (D) w pozycji całkowicie zamkniętej (1, rys.28). Postawić kosę na stabilnej powierzchni. Sprawdzić, czy tarcza tnąca może się swobodnie obracać. Mocno trzymając kosę, kilka razy mocno pociągnąć za linkę rozrusznika, aż do momentu uruchomienia. Ustawić dźwignię ssania (D) w pozycji częściowo zamkniętej, w pozycji pośredniej (2, rys.29). Pociągnąć za linkę rozrusznika, aby uruchomić kosę. Po uruchomieniu silnika odczekać kilka sekund, aż maszyna się rozgrzeje, nie dotykając dźwigni gazu. W przypadku wyjątkowo niskich temperatur lub na dużych wysokościach w górach rozgrzanie silnika może zająć kilka sekund dłużej. Na koniec przestawić dźwignię ssania (D) do pozycji całkowicie otwartej (3, rys.30).</p> <p> UWAGA: Gdy silnik jest rozgrzany, nie wyciągać dźwigni ssania.</p> <p> UWAGA - Półautomatycznego urządzenia do rozruchu należy używać jedynie przy uruchamianiu zimnego silnika.</p> <p>Aby uruchomić ciepły silnik, należy ustawić wyłącznik (D) tak, jak to pokazano na Rys. 31.</p> <p>DOCIERANIE SILNIKA Silnik osiąga swoją moc maksymalną po 5÷8 godzinach pracy. Podczas okresu docierania silnika, nie wolno operować silnikiem na maksymalnych obrotach bez pracy, aby uniknąć nadmiernych obciążeń.</p> <p> UWAGA! - Podczas docierania, nie wolno zmieniać paliwa, aby osiągnąć lepsze wyniki pracy, ponieważ można uszkodzić silnik.</p>

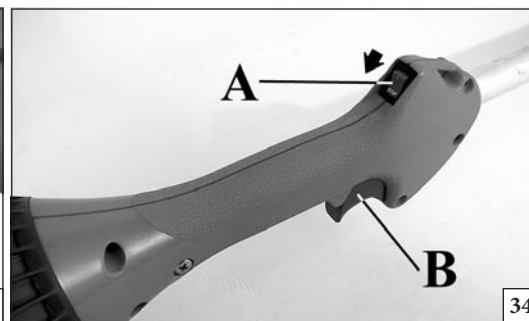
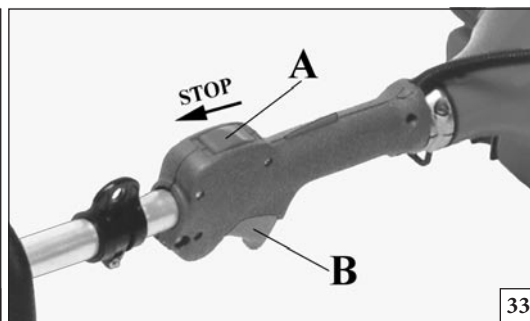
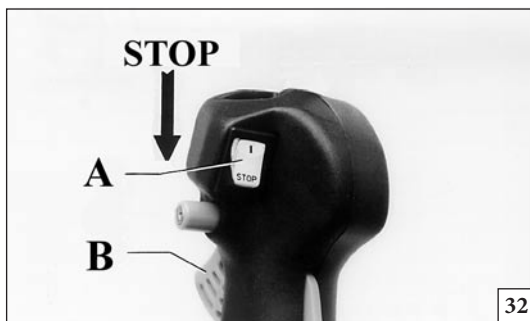

Português	Ελληνικά	Türkçe
<p align="center">PARAGEM DO MOTOR</p>	<p align="center">ΣΤΑΜΑΤΗΜΑ ΤΟΥ ΚΙΝΗΤΗΡΑ</p>	<p align="center">MOTORUN DURDURULMASI</p>
<p>PARAGEM DO MOTOR Coloque a alavanca de acelerador na posição de ralenti (B, Fig. 32-33-34) e espere alguns segundos até que o motor arrefeça. Pare o motor ponha o interruptor de massa (A) na posição STOP.</p> <p>CARBURADOR Antes de regular o carburador, limpe o filtro de ar (C, Fig. 36) e aqueça o motor.</p> <p>O parafuso do ralenti T (Fig. 35) é regulado de maneira a deixar uma boa margem de segurança entre o sistema de ralenti e o sistema de embraiação.</p> <p>Este motor foi concebido e fabricado de acordo com a aplicação das directivas 97/68/CEE e 2002/88/CEE.</p> <p>⚠ ATENÇÃO! - Não faça alterações no carburador.</p> <p>⚠ ATENÇÃO: Quando o motor está no ralenti (2800 voltas/min), o disco não deve rodar (excluídas as máquinas com eixo de transmissão curvo). Aconselhamos que regule o carburador regularmente no vosso revendedor ou numa oficina autorizada.</p> <p>⚠ ATENÇÃO: As variações climáticas ou atmosféricas podem provocar variações de combustão.</p> <p>⚠ ATENÇÃO: Em caso de transporte ou aquando guardar la roçadora, monte a protecção do disco (M) p.n. 4196086 como ilustrado nas Fig. 37-38.</p>	<p>ΣΤΑΜΑΤΗΜΑ ΤΟΥ ΚΙΝΗΤΗΡΑ Φέρτε το λεβιέ επιτάχυνσης στο ρελαντί (B, Εικ.32-33-34) και περιμένετε ορισμένα δευτερόλεπτα για να επιτραπεί η ψύξη του κινητήρα. Σβήστε τον κινητήρα, φέρνοντας το γενικό διακόπτη (A) στη θέση STOP.</p> <p>ΚΑΡΜΠΥΡΑΤΕΡ Πριν ρυθμίσετε το καρμπυρατέρ, καθαρίστε το φίλτρο του αέρα (C, Εικ.34) και ζεστάνετε τον κινητήρα.</p> <p>Η βίδα του ρελαντί T (Εικ.35) είναι ρυθμισμένη έτσι ώστε να υπάρχει ένα επαρκές όριο ασφαλείας, μεταξύ του ρελαντί και της λειτουργίας του συμπλέκτη.</p> <p>Το μοτέρ αυτό έχει μελετηθεί και κατασκευαστεί σύμφωνα με τις οδηγίες 97/68/ΕΚ και 2002/88/ΕΚ.</p> <p>⚠ ΠΡΟΣΟΧΗ: Μην ανοίγετε το καρμπυρατέρ.</p> <p>⚠ ΠΡΟΣΟΧΗ: Με το Βοτερ στο ρελαντι (2.800 στροφες/λεϊτο)ο δισκος δεν θα Ιρελει να γυρναει (εκτος αΙο ΒηχανηΒατα Βε καΒΙυλωτο αξονα Βεταδοσης). Ζας συνιστουΒε να ΙραγΒατοΙοησετε τις ρυθΒισεις του καρΒΙυρατερ Βε τον Πωλητη Ζας η το ΕξουσιοδοτηΒενο Ζυνεργειο.</p> <p>⚠ ΠΡΟΣΟΧΗ: Κλιματικές και υψομετρικές μεταβολές, μπορούν να προκαλέσουν αλλοιώσεις στη λειτουργία του καρμπυρατέρ.</p> <p>⚠ ΠΡΟΣΟΧΗ: Σε περίπτωση μεταφοράς ή αποθήκευσης του θαμνοκοπτικού, τοποθετήστε την προστασία του δισκου (M) p.n. 4196086 όπως φαίνεται στις (Εικ.37-38).</p>	<p>MOTORUN DURDURULMASI Gaz Kolunu rölantiye (B, Şekil 32-33-34) getirerek motorun soğumasını bekleyin. Kontak düğmesini (A) STOP pozisyonuna getirerek motoru durdurun.</p> <p>KARBÜRATÖR Karbüratör ayarını yapmadan önce hava filtresini (C, Obr. 34) temizleyip motoru ısıtin.</p> <p>T vidası (Şekil 35) ayarı balata boflluğunu düzenler.</p> <p>Bu motor, 97/68/EC ve 2002/88/EC uygulama direktiflerine uygun olarak tasarlanmifl ve imal edilmifltir.</p> <p>⚠ DİKKAT: Karbüratöre elinizle dokunmayınız.</p> <p>⚠ DİKKAT: Motor rölantideyken (2800 devir) bıçak dönmemelidir (eğik transmisyon miline sahip makineler hariçtir). Karbüratör ayarlarını yetkili bakım servisine ya da satıcıya yaptırınız.</p> <p>⚠ DİKKAT: Hava flartları ve deniz seviyesinden olan yükseklik karbüratörün çalışmasını etkileyebilir.</p> <p>⚠ DİKKAT: Kesme diskinin nakliye veya yeniden kurulması esnasında, disk/plak (M) p.n. 4196086 koruyucusunu Şekil 37-38 de gösterildiği gibi takınız.</p>

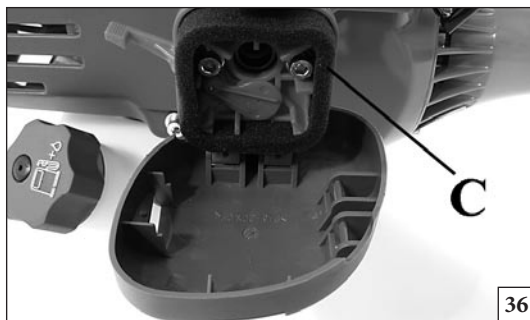

36

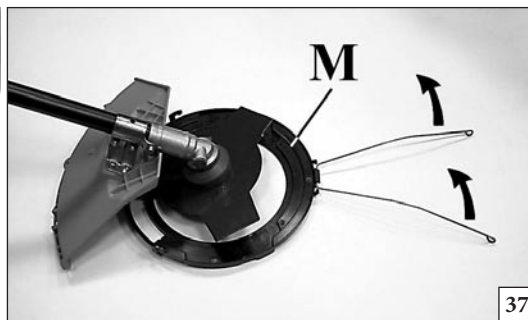

37

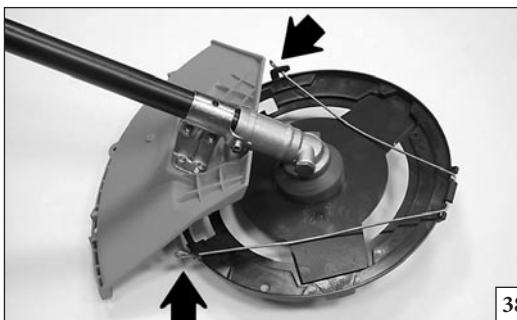

38

Česky

РУССКИЙ

Polski

ZASTAVENÍ MOTORU

ОСТАНОВКА ДВИГАТЕЛЯ

ZATRZYMANIE SILNIKA

ZASTAVENÍ MOTORU

Páčku plynu uveďte do polohy volnoběhu (B, obr. 32-33-34) a počkejte několik vteřin, až se motor ochladí.
Vypněte motor přepnutím vypínače zapalování (A) do polohy STOP.

ОСТАНОВКА ДВИГАТЕЛЯ

Отпустите рычаг акселератора (B, рис. 32-33-34) и подождите несколько минут, пока двигатель не перейдет в режим холостого хода.
Выключите двигатель, переведя выключатель (A) в положение STOP.

ZATRZYMANIE SILNIKA

Ustawić dźwignię gazu w pozycji minimalnej. (B, Rys. 32-33-34) i odczekać kilka sekund aż silnik osiągnie obroty jałowe.
Wyłączyć silnik, ustawiając wyłącznik (A) w pozycji "STOP".

KARBURÁTOR

Před seřízením karburátoru vyčistěte vzduchový filtr (C, obr. 36) a zahřejte motor.
Šroub volnoběhu T (obr. 35) je seřízený tak, aby umožňoval bezpečnou hranici mezi volnoběhem motoru a režimem sepnutí spojky.

КАРБЮРАТОР

Перед регулировкой карбюратора прочистите воздушный фильтр (C, рис. 36) и прогрейте двигатель.
Винт холостого хода T (Рис. 35) регулируется так, чтобы обеспечивать устойчивую работу на холостом ходу и при срабатывании сцепления.

GAÈNIK

Przed wyregulowaniem gaènika wyczyścić filtr powietrza (C, Rys. 36) oraz rozgrzać silnik.
Åruba T jest (Rys. 35) tak ustawiona, aby zapewnić margines bezpieczeństwa między biegiem jałowym a maksymalnym.

Tento motor byl navržen a vyroben v souladu s požadavky směrnice 97/68/EU e 2002/88/EU.

Данный двигатель разработан и изготовлен в соответствии с директивами 97/68/ЕС и 2002/88/ЕС.

Silnik został zaprojektowany i wykonany zgodnie z dyrektywami 97/68/EC i 2002/88/EC.

⚠ UPOZORNÈNÍ! Nepoškozujte karburátor.

⚠ ВНИМАНИЕ! – Не вносите несанкционированные изменения в конструкцию карбюратора.

⚠ UWAGA! – Nie wprowadzać zmian do gaènika.

⚠ UPOZORNÈNÍ: Řezný nástroj se při volnoběžných otáčkách (2800 ot/min) nesmí rozběhnout (s výjimkou přístrojů se zahnutým převodním hřídelem). Pokud se Vám nepodaří karburátor seřídit, vyhledejte odborný servis.

⚠ Внимание! При работе на холостом ходу (2800 об/мин.) лезвие не должно двигаться (За исключением машин с кривым передаточным валом). Мы рекомендуем Вам обращаться к своему дилеру или в сервисную мастерскую в случае неисправности карбюратора.

⚠ UWAGA: Przy ustawieniu silnika na obrotach jałowych (2800 obr./min), tarcza tnąca nie powinna się obracać (z wyjątkiem urządzeń z wygiętym uchwytem). Zalecamy dokonanie regulacji gaènika u Państwa sprzedawcy lub w autoryzowanym serwisie.

⚠ UPOZORNÈNÍ! Na chod motoru mohou mít vliv změny počasí a nadmořské výšky.

⚠ ВНИМАНИЕ - На работу карбюратора могут влиять погодные условия и высота над уровнем моря.

⚠ UWAGA - Zmiany klimatyczne oraz położenie nad poziomem morza mogą mieć wpływ na parametry spalania.

⚠ UPOZORNÈNÍ! V případě přepravy nebo skladování křovinořezu namontujte kryt kotouče (M) kód 4196086 podle obr. 37-38.

⚠ Внимание! Вовремя транспортировки или складирования кустореза, установите на нем защитный колпак диска (M) р.п. 4196086, как показано на рисунках 37-38.

⚠ UWAGA: W czasie transportu kosy lub na czas jej magazynowania, należy zamontować osłonę tarczy (M), kod 4196086, zgodnie ze wskazówkami na Rys. 37-38.

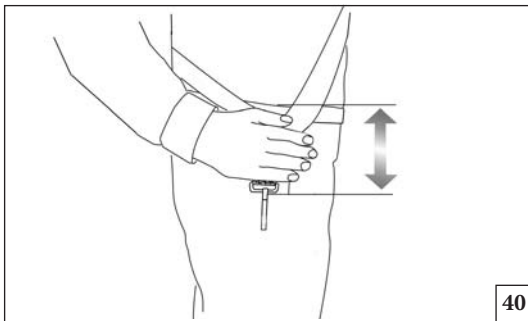

40

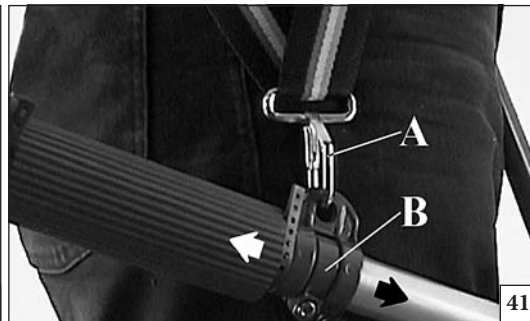

41



42



43

Português

Ελληνικά

Türkçe

PREPARATIVOS PARA USAR

AS CORREIAS

Uma correcta regulação do sistema de correias permite a roçadora ter um bom equilíbrio e estar a uma distância adequada do solo (Fig. 40).

- Enfie a correia simples ou a dupla
- Prenda a roçadora à correia com a ajuda do gancho (A, Fig. 41)
- Posicione o gancho (B, Fig. 41) de maneira a obter o melhor equilíbrio para a roçadora.
- Coloque a fivela (C, Fig. 42) de maneira a que a roçadora esteja a uma boa altura.

REGRAS DE USO

- Enfie a correia e segure sempre com as duas mãos nos punhos enquanto a roçadora estiver a trabalhar.
- Utilize a roçadora conforme ilustra a Fig. 43-44.
- Verifique sempre se o disco não está estalado depois de ter batido acidentalmente contra objectos estranhos (pedras, etc).

⚠ ATENÇÃO: Antes de utilizar a roçadora, leia atentamente as regras de segurança.

INSTRUÇÕES PARA MONTAGEM DO BRAÇO (Fig. 45)
MONTAGEM

- a - Introduzir o semi-tubo (1) na manga (2) assegurando-se de que a marcação (A) esteja sobre o robordo (B); se a introdução for difícil, fazer girar apenas a cabeça de nylon da roçadora.
- b - Apertar a fundo, sem forçar muito, a manga (2), no sentido inverso ao dos ponteiros do relógio.

DESMONTAGEM

- c - Desapertar a manga (2) até ao fim.
- d - Soltar o semi-tubo (1) da manga (2).

ΠΡΟΚΑΤΑΡΚΤΙΚΕΣ ΕΝΕΡΓΕΙΕΣ

ΧΡΗΣΗ ΤΗΣ ΖΩΝΗΣ

Μια σωστή ρύθμιση της ζώνης ελιτρεί στον θαβνοκοίτη να είναι καλά ισορροπημένος και να έχει μια σωστή αίσθηση αίο το εδαφος (Εικ. 40).

- Φοράτε Ιαντα την ζώνη, αίλου η δίλου τυλου.
- Ιαντζώστε τον θαβνοκοίτη στην ζώνη βεσω του γαντζο (Α, Εικ. 41).
- ΤοΙοθετήστε τον γαντζο (Β, Εικ. 41) για να ελιτυχετε το καλύτερο ισορροπηβα του θαβνοκοίτη.
- Ρυθβίστε την ακραφα (C, Εικ. 42) για να ελιτυχετε το ιδανικο υψος του θαβνοκοίτη.

ΟΤΗΓΙΕΣ ΧΡΗΣΕΩΣ

- Φοράτε την ζώνη και κρατάτε Ιαντα και τα δυο χερια στα χερουλια κατα την διαρκεια λειτουργιας του θαβνοκοίτη.
- ΧρησιβοΙοηστε τον θαβνοκοίτη οίως διασαφηνιζεται στην Εικ. 43-44.
- Ελεγγχετε Ιαντα τον δισκο για τυχον ρωγβες βετα αίο τυχαιες κρουσεις βε ξενα αντικειβενα (Ιετρες, κτλ.).

⚠ ΠΡΟΖΟΧΗ: Πριν χρησιβοΙοησετε τον θαβνοκοίτη διαβαζετε Ιροσεχτικα τις Ιροδιαγραφεσ ασφαλειασ.

ΟΤΗΓΙΕΣ ΓΙΑ ΤΟ ΜΟΝΤΑΡΙΖΜΑ ΤΟΥ ΒΡΑΧΙΟΝΑ (Εικ. 45)
ΜΟΝΤΑΡΙΖΜΑ

- a - Εισχωρειστε τον ηβισωληνα (1) στην υΙοδοχη (2) και βεβαιωθητε οτι η αναφορα (Α) φτανει εωσ το τερβα (Β), εαν η διεισδυση ειναι δυσκολη, γυριστε ελαφρα την κεφαλη του θαβνοκοίτη.
- b - Βιδωστε την υΙοδοχη (2) αριστεροστροφα και σφιζτε καλά. Τωρα ο θαβνοκοίτης ειναι ετοιβος για την χρηση.

ΞΕΜΟΝΤΑΡΙΖΜΑ

- c - Ξεβιδωστε την υΙοδοχη (2) εωσ το τελος.
- d - Βγαλτε τον ηβισωληνα (1).

MOTORLU TIRPANIN ÇALIŞMASI

ASKI

Askı motorlu tırpanın dengeli olmasını ve yerden belirli bir yükseklikte sabit tutar (Şekil 40).

- Tek ya da çift askıyı takın.
- Motorlu tırpanı yelege yayla bağlayın (A, Şekil 41).
- Dengeli olması için kancanın (B, Şekil 41) yerini ayarlayın.
- Tırpan yerden istenilen yüksekliğe gelene kadar tokanın yerini (C, Şekil 42) ayarlayın.

KULLANIMI

- Askıları takın. Motorlu tırpanı kullanırken daima her iki elinizle sapları tutun.
- Motorlu tırpanı Şekil 43-44'de gösterildiği gibi kullanın.
- Bıçak yabancı cisime çarparsa hemen üzerinde kırıklar ve çatlaklar olup olmadığına bakınız.

⚠ DİKKAT: Motorlu tırpanı kullanmadan önce güvenlik önlemlerini okuyun.

AFTIN MONTAJI (Şekil 45)

- a - Tübü (1) halkalı somuna (2), (A) noktası (B) düzlemlile hizalanacak şekilde sokun. Bunu yapmaktā zorluk çekerseniz, hafifçe misinalı kafayı döndürün.
- b - Halkalı somunu (2) saatin tersi yönde çevirin ve dikkatle sıkıştırın. Makinanız şimdi kesime hazırdır.

DEMONTAJI

- c - Halkalı somunu (2) tamamen gevşetin.
- d - Tübü çıkarın (1).

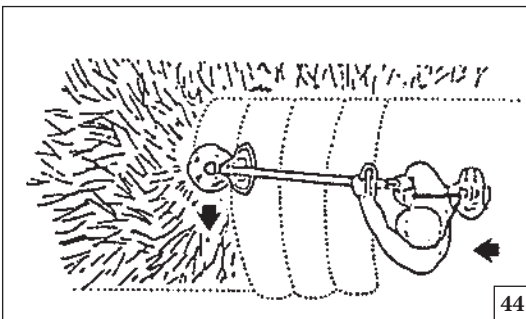

44

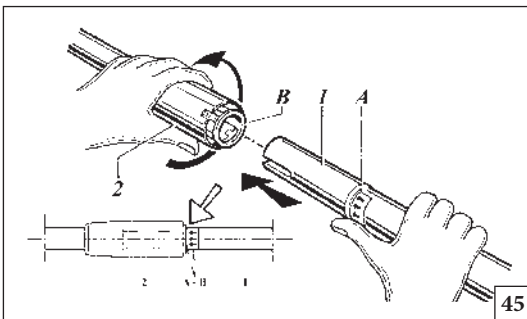

45

Česky

РУССКИЙ

Polski

ÚVODNÍ KROKY

POPRUH PŘES RAMENO (Obr. 40-41-42)

Správné nastavení délky ramenního popruhu umožní správné vyvážení křovinořezu a jeho snadnou obsluhu.

Spojení závěsného oka a popruhu je zajištěno pomocí pružiny, popř. karabinky (A). Polohu závěsného oka (B) na trubce nastavte tak, aby byl zavěšený křovinořez vyvážen. Délku ramenního popruhu (C) nastavte tak, aby zavěšený křovinořez měl potřebnou výšku nad zemí.

Popruh u vyžinače není součástí vybavení.

PRÁCE S KŘOVINOŘEZEM (Obr. 43-44)

- Křovinořez mějte při práci vždy zavěšen na ramenním popruhu a držte ho oběma rukama za rukojeti (Obr. 43-44); jinak se stroj nedá bezpečně ovládat a může dojít ke zranění obsluhy nebo jiné osoby. Udržujte popruh v bezvadném stavu.

- Při práci nesmýkejte řezným nástrojem po zemi, ale neste ho nad zemí tak, aby zbytečně nedocházelo k dotyku rotujících částí stroje se zemí; předejete tak předčasnému opotřebení pracovních částí stroje.

- Pokud řezný kotouč zasáhne nějaký pevný předmět, vždy vypněte motor a zkontrolujte, zda kotouč není poškozen. Poškozený kotouč nepoužívejte.

⚠ POZOR: Než začnete pracovat s křovinořezem, pečlivě si přečtěte bezpečnostní pokyny.

SESTAVENÍ TRUBKY HŘÍDELE (Obr. 45)

Model 8250D je vybaven dělenou trubkou hřídele. Při sestavování hřídele postupujte takto:

a - Vložte trubku (1) do upevňovací matice (2) až na doraz a přesvědčte se, že hroty šipek (A) sedí na plošce (B). Jestliže to nelze provést, pootáčejte přitom jemně kotoučem křovinořezu.

b - Pečlivě utáhněte upevňovací matici (2) ve směru chodu hodinových ručiček.

Rozebrání pak proveďte opačně: povolte úplně upevňovací matici (2) a vytáhněte trubku (1).

ПОДГОТОВКА К РАБОТЕ

РЕМНИ

Правильно используйте ремни бензокосы для установки баланса и распределения веса (Рис. 40).

- Установите одинарный или двойной ремень.
- Зацепите ремень за специальное отверстие (А, Рис.41).
- Позиция кронштейна крепления (В, Рис. 41) выбрана с учетом лучшего баланса бензокосы.
- Позиция пряжки (С, Рис. 42) крепления ремня выбирается в зависимости от желания оператора.

УПРАВЛЕНИЕ

- Установите ремни в всегда производите управление двумя руками при работе с бензокосой.
- Используйте бензокосу так, как показано на Рис. 43-44.
- Всегда проверяйте лезвие (диск) после попадания посторонних предметов (камни и т.д.).

⚠ Внимание! Внимательно прочитайте правила безопасности перед использованием бензокосы.

СБОРКА РАЗБОРНОЙ ТРАНСМИССИИ (Рис. 45)

СБОРКА

- a - Вставьте вал (1) внутрь кольцевой гайки (2), убедитесь, что ограничитель (А) касается фланца (В), и затяните кольцевую гайку.
- b - Если это не выполняется, слегка проверните головку с леской для достижения полного зацепления валов трансмиссии.

РАЗБОРКА

- c - Полностью отвинтите кольцевую гайку (2).
- d - Разъедините трубы (1).

CZYNNOŃCI WSTĘPNE

UPRZAŹ

Dzięki prawidłowej regulacji uprząży, kosa jest dobrze wyważona i znajduje się na właściwej wysokości względem terenu (Rys.40).

- Należy zawsze zakładać uprząż prostą podwójną.
- Przypinać kosę do uprząży za pomocą zatrząsków (A, Rys. 41)
- Umieścić hak (B, Rys.41) w taki sposób, aby uzyskać optymalne wyważenie kosy.
- Umieścić sprzączkę (C, Rys. 42) w taki sposób, aby uzyskać optymalną wysokość kosy.

PRACA

- Podczas pracy zawsze stosować pasy nośne, ręce trzymać na uchwytach kosy.
- Prawidłowy sposób pracy przy pomocy kosy przedstawiono na Rys. 43-44.
- W razie przypadkowego uderzenia kosą w ciało obce (kamień itp.), zawsze sprawdzać, czy tarcza tnąca nie pękła.

⚠ UWAGA: Przed przystąpieniem do pracy z kosą, należy uważnie zapoznać się z zasadami bezpieczeństwa.

INSTRUKCJA MONTAŻU RAMIENIA (Fig.45)

MONTAŻ

- a - Włożyć wał osłonowy (1) w pierścień (2) i sprawdzić, czy oznaczenie (A) jest zgodne z wypustem (B), jeśli włożenie jest trudne, należy lekko obrócić głowicę kosy.
- b - Przykręcić pierścień (2) w kierunku przeciwnym do ruchu wskazówek zegara i dokręcić. Teraz kosa jest gotowa do użycia.

DEMONTAŻ

- c - Całkowicie odkręcić pierścień (2).
- d - Zdjąć osłonę (1).

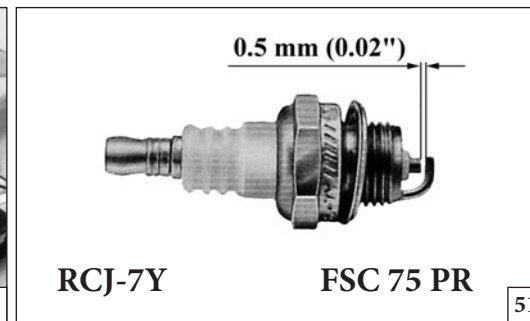
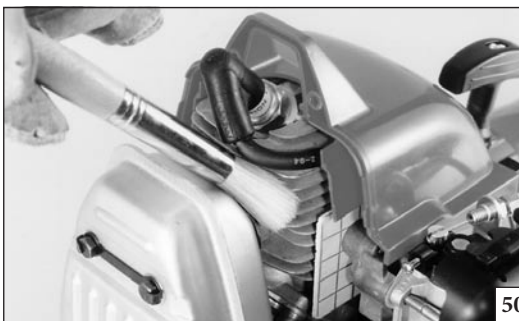
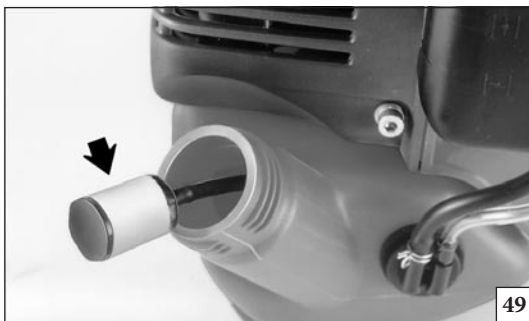
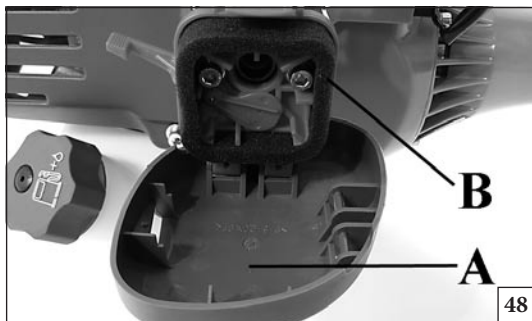

Português	Ελληνικά	Türkçe
MANUTENÇÃO	ΣΥΝΤΗΡΗΣΗ	BAKIM
<p>⚠ ATENÇÃO! – Durante as operações de manutenção, calce sempre as luvas de protecção. Não efectue as operações de manutenção com o motor quente.</p> <p>FILTRO DE AR Todas as 8-10 horas de trabalho tire a tampa (A, Fig. 48), limpe o filtro (B); deve estar limpo, portanto, sacuda-o bem e utilize um pano macio. Um filtro obstruído provoca um funcionamento irregular do motor que aumenta o consumo e diminui a potência.</p> <p>FILTRO DE COMBUSTIVEL Verifique regularmente as condições do filtro de combustível. Um filtro sujo cria dificuldades no arranque e diminui a performance do motor. Para limpar o filtro, tire-o pelo orifício de abastecimento de combustível. No caso de ele estar muito sujo, substitua-o (Fig. 49).</p> <p>MOTOR Limpar regularmente as alhetas do cilindro com ar comprimido (Fig. 50). A acumulação de impurezas sobre o cilindro pode provocar aquecimento anormal prejudicial ao bom funcionamento do motor.</p> <p>VELA Recomenda-se a limpeza regular da vela e controlar a distância entre os electrodos (Fig. 51). Utilize vela Champion RCJ-7Y-Enker FSC 75 PR ou de outra marca de grau térmico equivalente.</p> <p>CABEÇA CONICA (excluídas as máquinas com eixo de transmissão curvo) Após todas as 30 horas de trabalho, tire o parafuso (A, Fig. 52) da cabeça cónica e controle a quantidade de massa. Utilize massa de qualidade com bissulfureto de molibdeno (Fig. 53).</p>	<p>⚠ ΠΡΟΣΟΧΗ - Κατά τη διάρκεια της συντήρησης φοράτε πάντα προστατευτικά γάντια. Μην πραγματοποιείτε τη συντήρηση με τον κινητήρα ακόμη ζεστό.</p> <p>ΦΙΛΤΡΟ ΑΕΡΑ Κάθε 8-10 ώρες εργασίας, βγαζετε το καλακι (A, Εικ. 48), καθαρίζετε το φίλτρο (B); Το φίλτρο (B) καθαρίστε το καλά με ένα βαλακόνι. Ένα βλοκωμένο φίλτρο προκαλεί βλάβη λειτουργίας του βότερ, αυξανοντας την καταναλωση και μειώνοντας την ισχύ.</p> <p>ΦΙΛΤΡΟ ΤΟΥ ΚΑΡΜΠΥΡΑΤΕΡ Ελέγχετε περιοδικά την κατάσταση του φίλτρου του καρμπυρατέρ. Ένα βρώμικο φίλτρο προκαλεί δυσκολίες στην εκκίνηση και μειώνει τις επιδόσεις του κινητήρα. Για να καθαρίσετε το φίλτρο, βγάλτε το από την οπή τροφοδότησης καυσίμου. Σε περίπτωση έντονης ακαθαρσίας, αντικαταστήστε το (Εικ.49).</p> <p>ΚΙΝΗΤΗΡΑΣ Καθαρίζετε περιοδικά τα πτερύγια του κυλίνδρου με ένα πινέλο ή με πεπιεσμένο αέρα (Εικ.50). Η συγκέντρωση ακαθαρσίας στον κύλινδρο μπορεί να προκαλέσει υπερθέρμανση, βλαβερή για τη λειτουργία του κινητήρα.</p> <p>ΜΠΟΥΖΙ Συνιστάται ο περιοδικός καθαρισμός του μπουζί και ο έλεγχος της απόστασης των ηλεκτροδίων (Εικ.51). Χρησιμοποιείτε μπουζί Champion RCJ7Y-Enker FSC 75 PR ή άλλης μάρκας με παρόμοιο θερμοκτικό βαθμό.</p> <p>ΚΩΝΙΚΟ ΣΕΥΓΟΣ (εκτός αΙο ΒηχανηΒατα με καθυλωτο αξονα Βεταδοσης) Κάθε 30 ώρες λειτουργίας, βγάξτε τη βίδα (A, Εικ.52) από το κωνικό ζεύγος και ελέγχετε το γράσο. Χρησιμοποιείτε γράσο ποιότητας διθειούχου του μολυβδαινίου (Εικ.53).</p>	<p>⚠ DİKKAT - Sırt atomizörünün bakımını yaparken eldiven kullanın. Motor sıcakken bakım yapmayın.</p> <p>HAVA FİLTRESİ Motor gücünde belirgin bir azalma olması durumunda, tıkanmış veya hasar görmüş ise (C, Şekil 48). Tıkanmış ya da hasarlı ile değiştirin. Yeni filtreyi takmadan önce, kapağın iç kenarlarında ve filtrenin iç kısmında biriken kaba kirleri temizleyiniz.</p> <p>YAKIT DEPOSU Yakıt filtresini düzenli aralıklarla kontrol edin. Kirli filtre motorun çalışmaya başlamasını zorlaştırıp, motorun verimini düşürebilir. Filtreyi temizlemek için yakıt doldurma deliğinden çıkarın. Çok kirlenmişse yerine yenisini takın (Şekil 49).</p> <p>MOTOR Silindir kanatçıklarını (Şekil 50) fırçayla ya da basınçlı havayla düzenli olarak temizleyin. Silindirdeki herhangi bir kirlilik motorun fazla ısınmasına neden olabilir.</p> <p>BUJİ Bujiyi temizleyin ve elektrod mesafesini düzenli olarak kontrol edin (Şekil 51). Champion RCJ-7Y-Enker FSC 75 PR veya başka markalardan eşit termik dereceye sahip bujiler kullanınız.</p> <p>DİLİ KUTUSU (eğik transmisyon miline sahip makineler hariçtir) Her 30 saatte bir dişli kutusundaki (A) vidasını çıkarın (Şekil 52) içindeki gres miktarına bakın. Kaliteli molibdenyum ya da lityum bisülfid gresi (Şekil 53) kullanın.</p>



52



p.n. 001000677A

53

Česky	РУССКИЙ	Polski
ÚDRŽBA	ОБСЛУЖИВАНИЕ	KONSERWACJA
<p>⚠ UPOZORNĚNÍ! - Při údržbových pracích vždy používejte ochranné rukavice. Údržbu neprovádějte, je-li motor ještě teplý.</p> <p>VZDUCHOVÝ FILTR (Obr. 48) Každých 8-10 provozních hodin odklopte (popř. sejměte) kryt (A) a vyjměte filtr (B). Prach vyklepte a filtr, kryt a držák očistěte měkkým štětcem. Při nasazování filtru zpět dbejte na to, aby těsně přiléhал k držáku filtru. Poškozený filtr vždy vyměňte. Pokud je vzduchový filtr zanešen, motor má nižší výkon a vyšší spotřebu.</p> <p>FILTR PALIVA Pravidelně kontrolujte stav filtru paliva. Zanesený filtr způsobuje problémy při startování a snižuje výkon motoru. Chcete-li filtr vyčistit, vyjměte ho z otvoru na plnění paliva; Je-li příliš znečištěný, vyměňte ho (obr. 49).</p> <p>MOTOR Žebrování válce pravidelně čistěte štětcem nebo stlačeným vzduchem (obr. 50). Nahromaděním nečistot na válci může dojít k přehřátí, které je nebezpečné pro chod motoru.</p> <p>SVÍČKA Doporučujeme pravidelné čištění svíčky a kontrolu vzdálenosti elektrod (obr. 51). Používejte svíčky Champion RCJ-7Y-Enker FSC 75 PR nebo jinou značku odpovídající tepelné hodnoty.</p> <p>PŘEVODOVKA (s výjimkou vyřinačů) Po každých 30 pracovních hodinách odšroubujte šroub (A, obr. 52) a zkontrolujte úroveň maziva. Používejte pouze kvalitní maziva na bázi dvojsírníku molybdenu (obr. 53).</p>	<p>⚠ ПРЕДУПРЕЖДЕНИЕ – Всегда надевайте защитные перчатки во время выполнения действий по уходу за оборудованием. Запрещается проводить данные работы при неостывшем двигателе.</p> <p>ВОЗДУШНЫЙ ФИЛЬТР Каждые 8-10 часов работы снимайте крышку (A, Рис. 48), тщательно вытряхните фильтр (B) при необходимости используйте мягкую щетку. При загрязненном фильтре двигатель плохо запускается и работает неустойчиво.</p> <p>ТОПЛИВНЫЙ БАК Периодически проверяйте топливный фильтр. Грязный фильтр может затруднять запуск и снижать производительность двигателя. Чтобы прочистить фильтр, действуйте следующим образом: выньте его из горловины бака. Замените его (Рис. 49), если он слишком грязный, или промойте в чистом бензине.</p> <p>ДВИГАТЕЛЬ Периодически чистите ребра цилиндра (рис. 50) щеткой или сжатым воздухом. Вследствие загрязнения цилиндра может произойти опасный перегрев двигателя.</p> <p>СВЕЧИ ЗАЖИГАНИЯ - Регулярно чистите свечу зажигания и проверяйте зазор между электродами (рис. 51). Используйте модель Champion RCJ-7Y-Enker FSC 75 PR или другую модель с тем же температурным режимом.</p> <p>УГЛОВАЯ ЗУБЧАТАЯ ПЕРЕДАЧА (за исключением машин с кривым передаточным валом) Каждые 30 часов работы снимите винт (A, Рис. 52) на угловой зубчатой передаче и проверяйте количество смазки. Используйте высококачественную молибденовую (рис. 53) или литиево-бисульфидную смазку.</p>	<p>⚠ UWAGA! - W czasie wykonywania czynności konserwacyjnych należy zawsze nosić rękawice ochronne. Nie wykonywać czynności konserwacyjnych, kiedy silnik jest rozgrzany.</p> <p>FILTR POWIETRZA Co 8-10 godzin pracy, należy zdjąć pokrywę (A, Rys. 48), oczyścić filtr (B) dobrze nim wstrząsając, a następnie przecierając miękką ściereczką. Zatkany filtr powoduje nieprawidłową pracę silnika, zwiększa pobór mocy i zmniejsza efektywność pracy.</p> <p>FILTR PALIWA Sprawdzać okresowo stan filtra paliwa. Brudny filtr utrudnia rozruch i zmniejsza wydajność silnika. Aby oczyścić filtr, należy wyjąć go z otworu wlewowego paliwa; w przypadku silnego zanieczyszczenia, wymienić na nowy (Rys. 49).</p> <p>SILNIK Czyścić okresowo żebra cylindra pędzlem lub strumieniem sprężonego powietrza (Rys. 50). Nagromadzenie się zanieczyszczeń na cylindrze może spowodować szkodliwe przegrzanie się silnika.</p> <p>ŚWIECA Zaleca się okresowe czyszczenie świecy oraz kontrolę odstępu elektrod (Rys. 51). Stosować świece Champion RCJ-7Y-Enker FSC 75 PR lub zamiennik innej marki.</p> <p>PRZEKŁADNIA KĄTOWA (z wyjątkiem urządzeń z wygiętym uchwytem) Co 30 godzin pracy, odkręcić śrubę (A, Rys. 52) z przekładni i sprawdzić poziom smaru. Stosować wysokiej jakości smar z dwusiarczkiem molibdenu (Rys. 53).</p>

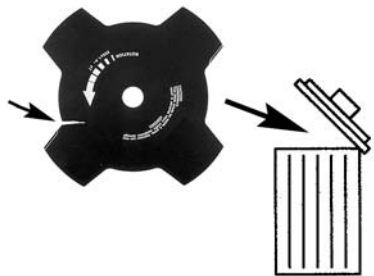

55



56



57

Português

MANUTENÇÃO

⚠ ATENÇÃO! Um utensílio com o gume não conforme ou uma lâmina afiada erroneamente, aumentam o risco de contragolpe. Controle as lâminas do corta relva: se estiverem danificadas ou rachadas substituaas (Fig. 55).

AFIAÇÃO DAS LÂMINAS (3-4 DENTES)

1. As lâminas são reversas: quando um lado perder o gume, revire-a e utilize o outro (Fig. 56).
2. As lâminas devem ser afiadas com uma lima plana com corte simples (Fig. 57).
3. Para manter o equilíbrio, lime de uma forma uniforme todo o gume.
4. Se as lâminas não estiverem afiadas correctamente podem gerar vibrações anómalas a máquina com a consequente quebra das próprias lâminas.

Ελληνικά

ΣΥΝΤΗΡΗΣΗ

⚠ ΠΡΟΣΟΧΗ! - Οι κίνδυνοι αναπήδησης αυξάνουν εάν χρησιμοποιείτε λανθασμένο εργαλείο κοπής ή μαχαίρι με λανθασμένο ακόνισμα. Ελέγχετε τα μαχαίρια κοπής της χλόης για να εντοπίσετε φθορές ή ρωγμές. Εάν παρουσιάζουν ελαττώματα αντικαταστήστε τα (Εικ.55).

Ακόνισμα μαχαιριών κοπής χλόης 3-4 δοντιών

1. Τα μαχαίρια κοπής χλόης είναι διπλής όψης: όταν η μία πλευρά δεν είναι ακονισμένη, το μαχαίρι μπορεί να αναστραφεί και να χρησιμοποιηθεί από την άλλη πλευρά (Εικ.56).
2. Τα μαχαίρια κοπής χλόης ακονίζονται με επίπεδη λίμα νομής κόψης (Εικ.57).
3. Για να διατηρείται η ισορροπία πρέπει να ακονίζονται ομοίμορφα όλες οι κόψεις.
4. Αν τα μαχαίρια δεν είναι σωστά ακονισμένα μπορεί να προκαλέσουν ανώμαλους κραδασμούς στο μηχάνημα με αποτέλεσμα το σπάσιμο των μαχαιριών.

Türkçe

BAKIM

⚠ DİKKAT – Yanlış kesime ayarlı bir alet veya yanlış şekilde bilenmiş bir bıçak geri tepme riskini artırır. Herhangi bir hasar veya çatlak olup olmadığını anlamak için çim biçme bıçaklarını kontrol ediniz; eğer hasar varsa değiştiriniz (Şekil 55).

ÇİM BİÇME BİÇAKLARININ BİLENMESİ 3-4 DİFİLİ

1. Çim biçme bıçakları ters çevrilebilir özelliktedir: bir tarafı keskinliğini kaybettiğinde, bıçak ters çevrilip diğer tarafı kullanılabilir (Şekil 56).
2. Çim biçme bıçakları daha basit kesim yapması için bir yassı eğer ile bilenir (Şekil 57).
3. Dengenin korunmasını sağlamak için, tüm kesim kenarını aynı ölçüde bileyiniz.
4. Eğer bıçaklar doğru şekilde bilenmezse makinede anormal titreşimler oluşabilir ve bu da bıçakların kırılmasına neden olabilir.

--	--	--	--

Česky	РУССКИЙ	Polski
ÚDRŽBA	ОБСЛУЖИВАНИЕ	KONSERWACJA
<p>⚠ UPOZORNĚNÍ! - Nástroj se špatným řezem nebo nástroj se špatně nabroušeným ostrím zvyšuje nebezpečí zpětného vrhu. Kontrolujte, zda nejsou nože na trávu poškozené nebo popraskané; zjistíte-li závadu, ihned je vyměňte (obr. 55).</p> <p>BROUŠENÍ NOŽŮ NA TRÁVU (3-4 ZUBY)</p> <ol style="list-style-type: none"> Nože na trávu je možné obrátit: jestliže je jedna strana tupá, můžete nůž obrátit a používat ho z druhé strany (obr. 56). Nože na trávu se brousí plochým pilníkem s jednoduchým brusem (obr. 57). Všechna ostří nabrušte stejným způsobem, abyste neporušili rovnováhu. Jestliže nože nejsou správně nabroušené, mohou způsobovat neobvyklé vibrace sekačky a následné zlomení nožů. 	<p>⚠ ВНИМАНИЕ! – Использование не правильного устройства кошения или неправильно заточенного ножа повышает опасность обратного удара. Проверьте ножи газонокосилки на наличие повреждений или трещин и замените их, если это необходимо (Рис. 55).</p> <p>Заточка ножей 3-4 зубьев</p> <ol style="list-style-type: none"> Ножи имеют две режущие кромки. После затупления одной режущей кромки в результате эксплуатации нож можно повернуть для использования второй режущей кромки (Рис. 56). Заточка ножей осуществляется с помощью плоского напильника с простой насечкой (Рис. 57). Для сохранения балансировки ножа равномерно заточить все режущие кромки. Неправильно заточенные ножи могут быть причиной возникновения ненормальной вибрации в машине и привести к повреждению самих ножей. 	<p>⚠ UWAGA! - Niewłaściwie naostrzone urządzenie tnące lub ostrze zwiększają ryzyko odbicia. Sprawdzać tarcze do cięcia trawy pod kątem ewentualnych uszkodzeń lub pęknięć; w razie uszkodzeń wymienić na nowe (Rys. 55).</p> <p>OSTRZENIE TARCZY DO CIĘCIA TRAWY (3-4 – ZĘBNE)</p> <ol style="list-style-type: none"> Tarcze do cięcia trawy są dwustronne: gdy jedna strona tarczy jest stępiona, można ją obrócić na drugą stronę i pracować dalej (Rys. 56) Tarcze do cięcia trawy można ostrzyć płaskim pilnikiem o pojedynczym nacięciu (Rys. 57) Aby zachować wyważenie tarczy, wszystkie powierzchnie tnące powinny być naostrzone w taki sam sposób. Jeśli ostrza nie są właściwie naostrzone, może to spowodować niekorzystne wibracje urządzenia i doprowadzić do jego uszkodzenia.

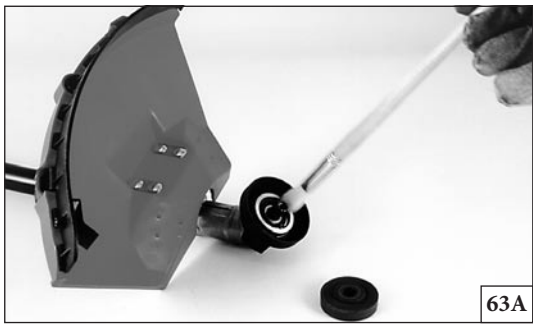

63A



63A

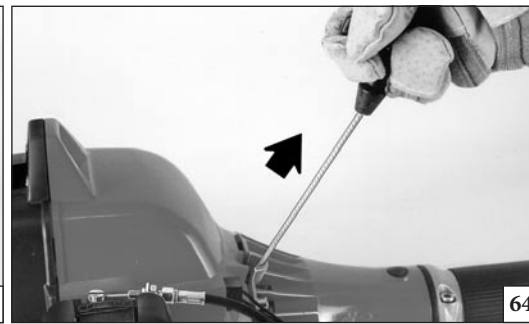

64

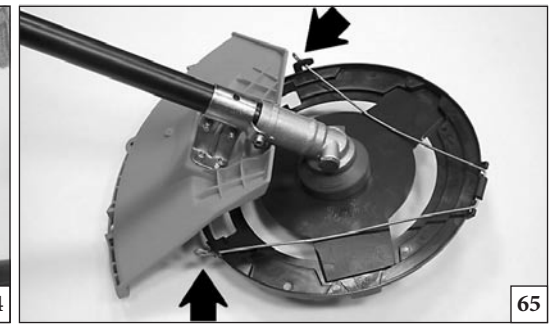

65

Português

ARMAZENAGEM

- Siga atentamente as regras de manutenção descritas.
- Limpe perfeitamente a roçadora e lubrifique as partes de metal.
- Tire o disco, limpe-o e lubrifique-o para prevenir a oxidação.
- Tire os freios que bloqueiam o disco: limpe, seque e lubrifique o copo cónico (Fig. 63A).
- Tire o combustível do depósito e volte a colocar o tampão.
- Tire a vela, deite um pouco de óleo no cilindro (Fig. 63B).
- Rode várias vezes a árvore do motor com a ajuda do cabo de arranque para distribuir o óleo (Fig. 64). Volte a colocar a vela.
- Conserve o aparelho num lugar seco, se possível sem estar em contacto com o solo.

⚠ ATENÇÃO: Em caso de transporte ou aquando guardar a roçadora, monte a protecção do disco (M) p.n. 4196086 como ilustrado nas Fig. 65.

⚠ ATENÇÃO: Todas as operações de manutenção que não figuram neste manual devem ser efectuadas numa oficina autorizada.

Para garantir um constante e regular funcionamento da roçadora, não esquecer que no caso de substituição das peças é necessário utilizar exclusivamente **PEÇAS DE ORIGEM**.

CABEÇA DE FIO DE NYLON

Utilize sempre o mesmo diâmetro de fio, como o de origem a fim de não sobrecarregar o motor (Fig. 67).

Fig. 66 Para prolongar o fio de nylon, bater a cabeça sobre o terreno enquanto se trabalha.

Nota: Não bater a cabeça sobre o cimento ou calçada: pode ser perigoso.

Ελληνικά

ΑΠΟΘΗΚΕΥΣΗ

- Ακολουθήστε τις οδηγίες συντήρησης Ιου αναγραφοντα ΙροηγουΒενα.
- Καθαρίστε τελεία τον θαΒνοκοΙτη και γρασαρετε τα Βεταλλικα εξαρτηΒατα.
- Βγαλτε τον δισκο, καθαρίστε τον και λαδωστε τον για να Αιοφυγετε την σκουρια.
- Βγαλτε τις φλαντζες σταθεροΙοιησης του δισκου, καθαρίστε, στεγνωστε και λαδωστε την εδρα του κωνικου ζευγους (Εικ. 63Α).
- Βγαλτε το καυσιΒο Αιο το τελοζιτο και ξαναβαλτε την ταΙα.
- Βγαλτε το ΒΙουζι και βαλτε λιγο λαδι στον κυλινδρο (Εικ. 63Β).
- Γυρίστε τον Αξονα του Βοτερ Βερικες φορες Βεσω του καλωδιου εκκινήσης για να διανεΒηθει το λαδι (Εικ. 64). ΕΙανατοΙοθετηστε το ΒΙουζι.
- ΑΙοθηκευστε τον θαΒνοκοΙτη σε Ιεριβαλλον ξηρο, εαν ειναι δυνατον Βακρια Αιο Ιηγες θερΒοτητας και διχως να ειναι σε εΙαφη Βε το εδαφος.

⚠ ΠΡΟΣΟΧΗ: Σε περίπτωση μεταφοράς ή αποθήκευσης του θαμνοκοπτικού, τοποθετήστε την προστασία δίσκου (M) p.n. 4196086 όπως φαίνεται στις (Εικ.65).

⚠ ΠΡΟΣΟΧΗ: Όλες οι ενέργειες συντήρησης, που δεν αναγράφονται στο παρόν εγχειρίδιο θα πρέπει να πραγματοποιούνται από ένα ειδικευμένο συνεργείο. Για να εγγυηθεί μια σωστή και συνεχή λειτουργία του θαμνοκοπτικού, θυμηθείτε ότι ενδεχόμενες αντικαταστάσεις των ανταλλακτικών θα πρέπει να γίνονται αποκλειστικά με **ΓΝΗΣΙΑ ΑΝΤΑΛΛΑΚΤΙΚΑ**.

ΚΕΦΑΛΗ ΜΕ ΝΑΥΛΟΝ ΚΑΛΩΤΙΟ

Χρησιμοποιητε Ιαντα την ιδια αρχικη διαΒετρο καλωδιου ναυλον για να Βην υΙερφοτωστε το Βοτερ (Εικ.67).

Εικ.66 Για να Βακρυνετε το καλωδιο ναυλον, χτυΙηστε την κεφαλη στο εδαφος ενω εργαζεστε.

ΖΗΜΕΙΩΣΗ: Μην χτυΙατε την κεφαλη στο τσιΒεντο η στο λιθοστρωτο, ΒΙορει να ειναι εΙικυνδυνο.

Türkçe

MOTORUN MUHAFAZASI

- Daha önce belirtilen bakım kurallarına uyun.
- Motorlu tırpanı iyice temizleyerek metal aksamı yağlayın.
- Bıçağı çıkararak paslanmasını önlemek amacıyla temizleyin ve yağlayın.
- Bıçak tespit flanşlarını çıkarın, temizleyin, kurulayın.
- Bevel dişlisinin kutusunu (Şekil 63A) yağlayın.
- Yakıt deposunu boşaltarak, kapağını tekrar kapatın.
- Bujiyi çıkarın, silindire az miktarda yağ koyun (Şekil 63B).
- Starter ipini çekerek krank milini döndürün ve yağın dağılmasını sağlayın (Şekil 64). Bujiyi tekrar yerine takın.
- Motorlu tırpanı kuru ve serin bir yerde, tercihen yerden yukarıda muhafaza edin.

⚠ DİKKAT: Kesme diskinin nakliye veya yeniden kurulması esnasında, disk/plak (M) p.n. 4196086 koruyucusunu Şekil 65 de gösterildiği gibi takınız.

⚠ DİKKAT: Bakım işlemleri Yetkili Bakım Servisince yapılmalıdır. Tırpanın etkin çalışmasını sağlamak için tüm yedek **PARÇALARIN ORJINAL** yedek parçalarla değiştirilmesi gerektiğini unutmayın.

MİSİNALI Kafa

Motoru zorlamamak için yalnız orjinal olarak verilen kalınlıkta naylon kullanın (Şekil 67).

Şekil 66 - Kafadan daha fazla ip çıkarabilmek için çalışma anında yere hafifçe vurun.

NOT: Misinalı kafayı beton ya da taş gibi sert yüzeylere vurmayın, tehlikeli olabilir.

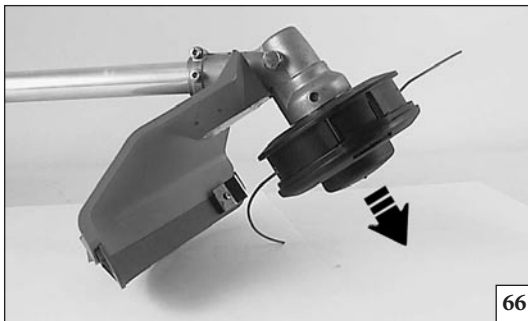

66

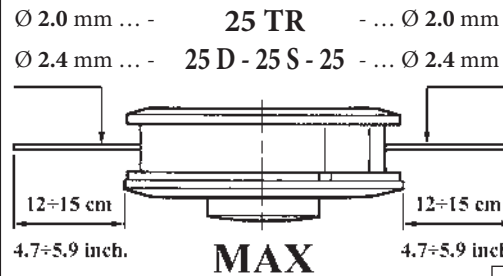

67



68A

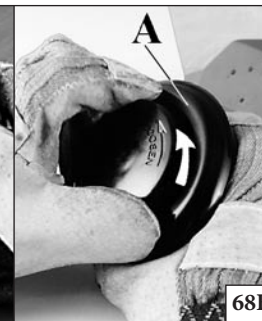

68B

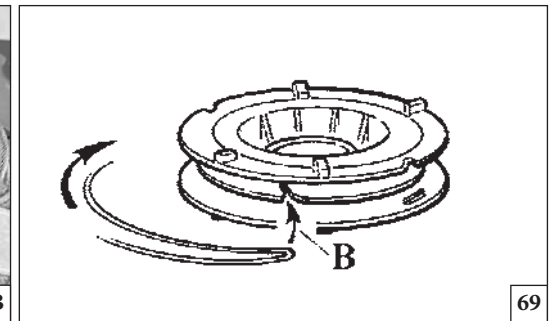

69

Česky

РУССКИЙ

Polski

SKLADOVÁNÍ

ХРАНЕНИЕ

PRZECHOWYWANIE

- Před dlouhodobým skladováním proveďte kompletně údržbu přístroje.
- Celý přístroj vyčistěte a kovové části nakonzervujte olejem.
- Demontujte řezný kotouč a nakonzervujte ho olejem.
- Demontujte unašeče, vyčistěte a namažte hřídel převodovky (Obr. 63A).
- Vyprázdněte palivovou nádrž a znovu nasaďte víčko.
- Vyjměte zapalovací svíčku a do válce vlijte malé množství oleje (Obr. 63B). Několikrát zvol zatáhněte za šňůru startéru (Obr. 64), aby se olej dostal do všech míst válce a znovu namontujte zapalovací svíčku.
- Stroj skladujte na suchém místě, nikdy ne blízko zdrojů tepla.

⚠ UPOZORNĚNÍ! V případě přepravy nebo skladování křovinořezu namontujte kryt řezného kotouče (M) kód 4196086 podle obr. 65.

⚠ UPOZORNĚNÍ! Všechny údržbové práce, které nejsou uvedené v této příručce, smí provádět pouze autorizovaná dílna. Chcete-li, aby vám křovinořez pravidelně a dlouho sloužil, dbejte na to, abyste k případné výměně součástí používali výhradně **ORIGINÁLNÍ NÁHRADNÍ DÍLY**.

Používejte stále stejný průměr původní struny, aby nedocházelo k přetížení motoru (obr. 67).

Obr. 66 K prodloužení nylonové struny klepněte při práci hlavicí o zem.

POZNÁMKA: Hlavicí nesmíte klepnout o beton nebo dlažbu - je to nebezpečné.

- Внимательно изучите все инструкции по обслуживанию.
- Очистите составляющие бензокосы с смажьте металлические части.
- Снимите, очистите и смажьте лезвие, предупреждая ржавчину.
- Снимите, очистите и смажьте фиксирующие фланцы диска (Рис. 63А).
- Удалите остатки топлива из топливного бачка и установите крышку на место.
- Снимите свечу зажигания и влейте немного масла внутрь цилиндра (Рис. 63В).
- Потяните пусковой шнур несколько раз для распределения масла внутри цилиндра (Рис. 64). Установите свечу зажигания на место.
- Храните бензокосу в сухом месте, вдали от источников тепла, без контакта с землей.

⚠ ВНИМАНИЕ! Во время транспортировки или складирования кустореза, установите на нем защитный колпак диска (М) р.п. 4196086, как показано на рисунках 65.

⚠ ВНИМАНИЕ: Все операции по уходу, не упомянутые в этом руководстве, должны выполняться в уполномоченном сервисном центре.

Во избежание перегрузки двигателя используйте леску только того же диаметра, который предусмотрен для данного кустореза (Рис. 67).

Рис. 66 Для того, чтобы выпустить леску, следует слегка прижать головку кустореза к земле во время работы.

ПРИМЕЧАНИЕ: Кнопка с нижней стороны кустореза нажимается очень легко, особенно при работающем кусторезе. Поэтому ни в коем случае нельзя прилагать усилие или ударять головкой об землю, поскольку можно сломать головку или повредить кусторез. Если леска не выпускается, проверьте правильность ее намотки.

- Wykonać wszystkie wyżej opisane zasady konserwacji.
- Dokładnie oczyścić kosę spalinową oraz smarować jej części metalowe.
- Zdemontować tarczę tnącą, oczyścić ją i naoliwić, aby zabezpieczyć przed korozją.
- Zdemontować kołnierz mocujący tarczę, wysuszyć i nasmarować osadę przekładni łożyskowej (Rys. 63A).
- Opróżnić zbiornik paliwa i zakręcić korek.
- Zdemontować świecę i wlać do cylindra trochę oleju. (Rys.63B).
- Przekręcić kilka razy wał silnika za pomocą linki rozrusznika, aby rozprzewadzić olej. (Rys. 64). Zamontować świecę.
- Owinąć silnik w folię z tworzywa.
- Przechowywać urządzenie w suchym pomieszczeniu, w miarę możliwości nie bezpośrednio na podłożu i daleko od źródeł ciepła.

⚠ UWAGA: W czasie transportu oraz na czas magazynowania kosy spalinowej, założyć osłonę tarczy tnącej (M) kod 4196086, tak jak to pokazano na Rys. 65.

⚠ UWAGA: Wszystkie czynności konserwacyjne, które nie są opisane w niniejszym podręczniku powinny być wykonywane przez autoryzowany serwis. Aby zagwarantować stałe i prawidłowe działanie kosy spalinowej, należy pamiętać, że przy ewentualnej wymianie części należy stosować wyłącznie **ORYGINALNE CZĘŚCI ZAMIENNE**.

Zawsze stosować żyłki o takiej samej średnicy jak żyłka oryginalna, aby nie powodować przeciążenia silnika (Rys. 67).

Rys. 66 Aby wydłużyć żyłkę, lekko stuknąć wirującą głowicą o podłoże.

UWAGA: Nie uderzać głowicą o twarde powierzchnie np. cementowe lub kamienne, ponieważ może to być niebezpieczne.

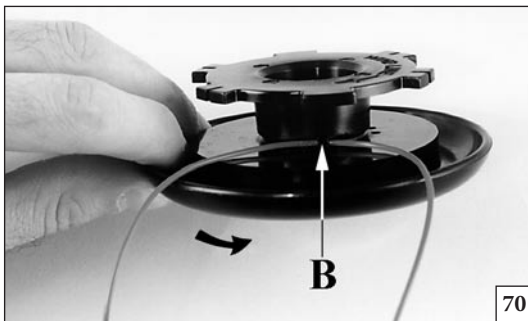

70



71A

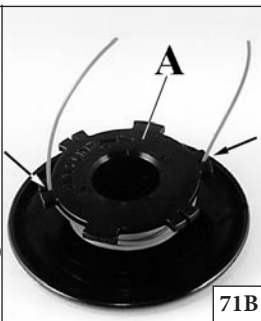

71B



72



73

Português

Ελληνικά

Türkçe

CABEÇA DE FIO DE NYLON**ΚΕΦΑΛΗ ΜΕ ΝΑΪΛΟΝ ΚΑΛΩΔΙΟ****MİSİNALI KAFA****SUBSTITUIR DE FIO DE NYLON (25TR)**

- 1 - Desparatar o botão (Fig. 68B - pag. 67) e retire a bobina (A).
- 2 - Dobre o fio na metade deixando uma parte mais comprida do que a outra de aproximadamente 10 cm. Inserir o fio na apropriada marca (B, Fig. 70) na bobina. Enrole, na direção da flecha.
- 3 - Terminado o enrolamento do fio, bloqueie-o nas apropriadas fendas como indicado na Fig. 71B. Monte a mola. Enfie o fio através dos olhais (Fig. 72) retire-o para fora e desbloqueie. Bloqueie o cabeçote com o botão.

SUBSTITUIR DE FIO DE NYLON (25 D - 25 S - 25)

- 1 - Carregue a lingüeta (Fig. 68A - pag. 67) e retire a tampa e a bobina interna.
- 2 - Dobre o fio na metade deixando uma parte mais comprida do que a outra de aproximadamente 14 cm. Bloqueie o fio na apropriada marca (B, Fig. 69 - pag. 67) na bobina. Enrole, na direção da flecha, cada fio no próprio alojamento, de modo uniforme e sem cruzá-los.
- 3 - Terminado o enrolamento do fio, bloqueie-o nas apropriadas fendas como indicado na Fig. 71A. Monte a mola. Enfie o fio através dos olhais (Fig. 73) e retire-o para fora. Bloqueie o cabeçote com a tampa.

ΝΑΪΛΟΝ ΚΑΛΩΔΙΟ (25 TR)

- 1 - Βγάλτε το καπάκι (Εικ. 68B - σελ. 67) και την εσωτερική μπόμπινα (Α).
- 2 - Τσακίστε το συρμα στη μεση αφήνοντας μακρύτερο απο το άλλο περιπου κατα 10 cm. Μπλοκαρετε το συρμα στην ειδικη εγκοπη (B, Εικ. 70) πανω στην μπόμπινα. Τυλίξετε, προς την κατευθυνση του βελους.
- 3 - Αφου τυλίξετε το συρμα, φα το μπλοκαρετε τις ειδικες σχισμες οπως δεχνει η Εικ. 71B. Τοποθετηστε το ελατηριο. Περαστε το συρμα στα (Εικ. 72), τραβηξτε το προς τα εξω και οχι μπλοκαρετε. Μπλοκαρετε την δεφαλη με το καπακι.

ΝΑΪΛΟΝ ΚΑΛΩΔΙΟ (25 D - 25 S - 25)

- 1 - Πιεστε το γλωσσιδι (Εικ. 68A - σελ. 67) και βγαλτε το καπακι και την εσωτερική μπόμπινα.
- 2 - Τσακίστε το συρμα στη μεση αφήνοντας μακρύτερο απο το άλλο περιπου κατα 14 cm. Μπλοκαρετε το συρμα στην ειδικη εγκοπη (B, Εικ. 69 - σελ. 67) πανω στην μπόμπινα. Τυλίξετε, προς την κατευθυνση του βελους, καθε συρμα στη θεση του με ομοιομορφο τροπο και χωρις να τα μπερδεψετε.
- 3 - Αφου τυλίξετε το συρμα, φα το μπλοκαρετε τις ειδικες σχισμες οπως δεχνει η Εικ. 71A. Τοποθετηστε το ελατηριο. Περαστε το συρμα στα (Εικ. 73) και τραβηξτε το προς τα εξω. Μπλοκαρετε την δεφαλη με το καπακι.

NAYLON İPLİN DEĞİŞTİRİLMESİ (25 TR)

1. Tokmağı sökün (Şek.68B-say.67) ve bobini çıkarın. 25 TR - Ucu tamamıyla sökmek için ara birimi çıkarın.
2. Bir tarafı diğerinden yaklaşık 10 cm daha uzun kalacak şekilde ipliği ikiye katlayın. İpliği bobinin üzerindeki deliğinden (B, Şek.70) geçirin. Ok yönünde sarın.
3. İpliğin sarılması tamamlandıktan sonra, Şek.71B'de gösterildiği gibi özel kertiklere takarak sıkıştırın. Zembereği monte edin. İpliği deliklerin içinden geçirin (Şek.72), dışa doğru çekin ve serbest bırakın. Kapak ile ucu sıkıştırın.

MİSİNANIN MONTAJI (25 D - 25 S - 25)

- 1 - Yan kulakçığa basarak dış kapağı açınız (Şekil 68A - Sayfa 67).
- 2 - Misininin bir ucunu 14 cm uzun olarak ikiye katlayınız. Katlanma noktasından, göbekteki yarığa takınız (B, Şekil 69 - Sayfa 67). Misinayı ok yönünde birbirlerinin üzerine gelmeyecek şekilde sarınız.
- 3 - Sarımın sonunda (Şekil 71 A) deki gibi misina uçlarını yassı deliğe takınız. Göbeği yayın üstüne oturtup misininin iki ucunu ana gövde üzerindeki deliklerden geçirip dış kapağı kapatınız (Şekil 73).

Česky

РУССКИЙ

Polski

Hlava S NYLONOVÝMI STRUNAMI**ГОЛОВКА С НЕЙЛОНОВОЙ ЛЕСКОЙ****GŁOWICA ŻYŁKOWA****VÝMĚNA STRUNY (25 TR)**

- 1 - Odšroubujte víčko (obr.68B - str. 67) a vyjměte cívkou. 25 TR – Chcete-li hlavu úplně vymontovat, vyjměte Seegerův pojistný kroužek.
- 2 - Strunu složte na polovinu, ale jednu část nechte asi o 10 cm delší. Strunu vložte do příslušné očnéice (B, obr.70) na cívce. Naviňte ve směru šipky.
- 3 - Když dokončíte navijení struny, zachyťte ji v příslušných zářezech podle obr. 71B. Namontujte pružinu. Provléknete strunu očky (obr.72), vytáhněte ji ven a zachyťte ji. Cívkou přišroubujte víčkem.

VÝMĚNA STRUNY (25 D - 25 S - 25)

- 1 - POZOR: Používejte pouze strunu o průměru a délce, která je dodávána se strojem (viz. Obr. 68A - str. 67). Větší průměr nebo i délka struny přetěžuje motor. Menší průměr a délku struny lze použít.
- 2 - Připravte si maximálně 5 metrů struny. Zdvojte strunu a ponechte jeden konec asi o 14 cm delší. Ohyb struny zasuňte do zářezu v přepážce cívkou (Obr. 69 - str. 67) a obě části současně pak namotejte na cívkou ve směru, který je znázorněn na cívce (proti směru otáčení vřitzinací hlavy). Na koncích strun udeřte smyčky a zastrčte ji do zářezů ve vnějším okraji cívkou (Obr. 71 A). Tím zajistíte struny proti rozmotání a usnadníte provlékání unášecem.
- 3 - Pak vložte pružinu, prostrčte oba konce struny otvory v unášeci a vřitzinací hlavu sestavte (Obr. 73).

Замена нейлонового провода (25 TR)

- 1 - Открутить ручку (Рис.68B-стр.67) и снять катушку. 25 TR - Чтобы полностью разобрать головку, снять кольцевое уплотнение.
- 2 - Согнуть провод пополам так, чтобы один конец был длиннее другого примерно на 10 см. Ввести провод в специальное отверстие (B, Рис.70) на катушке. Замотать по направлению стрелки.
- 3 - Завершив обмотку провода, зафиксировать его в специальных прорезях, как показано на Рис.71 В. Установить пружину. Пропустить провод через отверстия (Рис.72), вытянуть его наружу и отпустить. Закрепить головку крышкой.

ЗАМЕНА НЕЙЛОНОВОЙ ЛЕСКИ (25 D - 25 S - 25)

- 1 - Нажмите на крышку головки и поверните по часовой стрелке (Рис. 68А - стр.67), снимите крышку и внутреннюю шпулю.
- 2 - Сложите леску вдвое так, чтобы один конец был длиннее другого на 14 см. Закрепите леску в специальном ушке (B, Рис. 69 - стр.67). Намотайте леску по направлению, указанному стрелкой на шпуле.
- 3 - По окончании намотки установите кольца лески, как показано на Рис. 71А, и установите шпулю с намотанной новой леской на место, как показано на Рис. 73. Потяните за выпущенные концы и закройте крышку. В дальнейшем для выхода лески во время работы слегка стукните по земле.

WYMIANA ŻYŁEK NYLONOWYCH (25 TR)

1. Odkręć pokrętko (Rys. 68B - str. 66) i wyjąć szpulę (A). Aby całkowicie rozmontować głowicę, należy wyjąć pierścien sprężynujący.
2. Złożyć żyłkę, przy czym jedna część powinna być dłuższa od drugiej o około 10 cm. Włożyć żyłkę do specjalnego karbu (B, Rys. 70) na szpuli. Nawijać zgodnie ze strzałką.
3. Po nawinięciu żyłki, zablokować ją tak jak to wskazano na rysunku 71. Zamontować sprężynę. Przełożyć żyłkę przez okute otwory w obudowie (Rys. 72), przeciągnąć na zewnątrz i zablokować. Zablokować głowicę za pomocą pokrętki.

WYMIANA ŻYŁEK NYLONOWYCH (25 D - 25 S - 25)

- 1 - Nacisnąć języczek (Rys. 68A str. 67), zdjęć pokrywę i wyjąć wewnętrzną szpulę.
2. Złożyć żyłkę, przy czym jedna część powinna być dłuższa od drugiej o około 14 cm. Zablokować żyłkę w odpowiednim karbie (B, Rys. 69 str. 67 na szpuli. Równomiernie i bez krzyżowania nawijać każdą żyłkę zgodnie z kierunkiem strzałki odpowiednio w jej rowku.
3. Po nawinięciu żyłki, zablokować ją tak jak to wskazano na Rys. 71A. Zamontować sprężynę. Przełożyć żyłkę przez okute otwory w obudowie (Rys. 73) i przeciągnąć na zewnątrz. Założyć pokrywę głowicy i upewnić się, że zaczepy obudowy znajdują się w położeniu wyjściowym.

P DADOS TECNICOS GR ΤΕΧΝΙΚΑ ΣΤΟΙΧΕΙΑ	TR TEKNİK ÖZELLİKLERİ CZ TECHNICKÉ ÚDAJE	RUS UK ТЕХНИЧЕСКИЕ ДАННЫЕ PL DANE TECHNICZNE
---	---	--

Cilindrada - Κυβισμός – Motor Kapasitesi - Objem válce - Объем - Pojemność silnika	cm ³	25.4 (TR)	25.4 (S) (D)	25.4 (TWIN)
Motor - Μοτέρ – Motor - Двигатель - Silnik		2 Tiempos - χρονα - Zamanlı - Dvoudobý - тахтний - suwowy ЕМАК		
Potência - Ισχύς – Güç - Výkon - Мощность - Moc	kW	0.8		
N. rot./min mínima - Αρ. στροφών/λεπτό – Minimum devir - Minimální ot/min - Обороты холостого хода - Obroty minimalne silnika	min ⁻¹	2800		
Velocidade máxima do eixo de saída - Μέγιστη ταχύτητα του άξονα εξόδου - Çıkış milinin maksimum hızı - Maximální rychlost výstupního hřídele - Максимальная частота вращения выходного вала. - Maksymalna prędkość wału napędowego	min ⁻¹	10.000	9.000	
Velocidade do motor a velocidade máxima do eixo de saída - Ταχύτητα του κινητήρα στη μέγιστη ταχύτητα του άξονα εξόδου. - Çıkış milinin maksimum hızında motorun hızı - Rychlost motoru při maximální rychlosti výstupního hřídele - Скорость двигателя при максимальной частоте вращения выходного вала. - Prędkość silnika przy maksymalnej prędkości wału	min ⁻¹	10.000	12.150	
Capacidade do reservatório - Χωρητικότητα νεπόζιτου – Yakıt deposunun hacmi - Objem nádrže - Емкость топливного бака - Pojemność zbiornika	cm ³	750		
Encendido electrónico - Ηλεκτρονική ανάφλεξη – Ateşleme elektronik - Elektronické zapalování - Зажигание электронное - Zapłon elektroniczny		Si - Naı - Var - Ano - Да - Tak		
Carburador de membrana - Καρμπυρατέρ μεμβράνης – Karbüratör diyafram - Membránový karburátor - Карбюратор диафрагменного типа - Gaënik membranowy		Si - Naı - Var - Ano - Да - Tak		
Primer carburador - Primer καρμπυρατέρ – Primer Karbüratör - Nastřikovač paliva - Устройство прокачки карбюратора - Gaënik z pompką rozruchową		Si - Naı - Var - Ano - Да - Tak		
Embraiagem centrífuga - Φυγοκεντρικός συμπλέκτης – Tek yaylı Balata - Odšředivá spojka - Центробежное сцепление - Sprzęgło odśrodkowe		Si - Naı - Var - Ano - Да - Tak		
Sistema antivibratorio - Σύστημα αντικραδασμού – Amotisör - Antivibrační systém - Антивибрационная система - Układ antywibracyjny		Não - Dχι - Yok - Ne - Het - Nie	Si - Naı - Var - Ano - Да - Tak	
Largura do corte - Πλάτος κοπής – Kesme Uzunluğu - Šíře záběru - Ширина косьбы - Szerokość cięcia	cm	38		
Peso sem a ferramenta de corte e sem a proteção - Βάρος χωρίς εργαλείο κοπής και προστασίας – Bıçak ve koruyucusuz ağırlık - Hmotnost bez řezného nástroje a krytu - Вес без режущего инструмента и защитного кожуха - Masa bez urządzenia tnącego i zabezpieczającego	kg	4.5	5.6 (S) - 5.9 (D)	6.2

Português	Ελληνικά	Türkçe
CERTIFICADO DE GARANTIA	ΕΓΓΥΗΣΗ	GARANTİ SERTİFİKASI
<p>Este aparelho foi projectado e fabricado em conformidade com os critérios mais avançados da tecnologia actual. A empresa fabricante oferece uma garantia sobre os seus produtos de 24 meses, a partir da data de aquisição para utilização privada e actividades de tempos livres. A garantia é limitada a 12 meses no caso de uso profissional.</p> <p>Condições gerais de garantia</p> <ol style="list-style-type: none"> A garantia inicia a partir do momento de compra. O fabricante, mediante a rede de assistência técnica, substituirá gratuitamente os defeitos causados pela não conformidade do material, processo de fabrico e produção. A garantia não anula os direitos legais previstos pelo Código civil contra as consequências derivadas de defeitos ou vícios do aparelho. O pessoal técnico intervirá o mais rápido possível compativelmente com as próprias exigências de organização. Para requerer a assistência durante o período de garantia, é preciso exibir ao pessoal autorizado o certificado de garantia abaixo ilustrado preenchido plenamente, carimbado pelo revendedor e a respectiva factura ou recibo, qual comprovante da data de compra. A garantia decai nos seguintes casos: <ul style="list-style-type: none"> Falta evidente de manutenção; Utilização imprópria do produto ou alterações do mesmo; Utilização de lubrificantes ou combustíveis impróprios; Utilização de sobresselentes ou acessórios não originais; Intervenções efectuadas por pessoal não autorizado; O fabricante exclui do período de garantia os materiais de consumo e os órgãos sujeitos ao desgaste normal derivado da utilização do aparelho. A garantia exclui as intervenções de actualização e de melhorias do aparelho. A garantia não inclui pôr em ponto o aparelho bem como as intervenções de manutenção eventualmente necessárias durante o período de garantia. Eventuais danos derivados do transporte devem ser assinalados imediatamente ao transportador; a inobservância, acarreta no decaimento da garantia. Para os motores de outras marcas (Briggs & Stratton, Tecumseh, Kawasaki, Honda, etc.) montados nos nossos aparelhos, vale a garantia conferida pelos respectivos fabricantes. A garantia não inclui eventuais danos, directos ou indirectos causados a pessoas ou bens materiais derivados da inutilização da máquina por ruptura ou da suspensão obrigada da sua utilização. 	<p>Αυτό το μηχάνημα έχει σχεδιαστεί και κατασκευαστεί με τις πιο μοντέρνες τεχνικές παραγωγής. Η κατασκευάστρια Εταιρία εγγυάται για τα προϊόντα της για μια περίοδο 24 μηνών από την ημερομηνία αγοράς, για ιδιωτική και ερασιτεχνική χρήση. Η εγγύηση περιορίζεται στους 12 μήνες στην περίπτωση επαγγελματικής χρήσης.</p> <p>Γενικοί όροι της εγγύησης</p> <ol style="list-style-type: none"> Η ισχύς της εγγύησης αρχίζει από την ημερομηνία αγοράς. Ο κατασκευαστής μέσω του δικτύου πώλησης και τεχνικής εξυπηρέτησης αντικαθιστά δωρεάν τα ελαττωματικά εξαρτήματα που οφείλονται σε υλικό, επεξεργασία και παραγωγή. Η εγγύηση δεν στερεί στον αγοραστή τα νομικά δικαιώματα που προβλέπονται από τον αστικό κώδικα όσον αφορά τις επιπτώσεις των ατελειών ή των ελαττωμάτων που προκλήθηκαν από το αγορασμένο προϊόν. Το τεχνικό προσωπικό θα επέμβει το συντομότερο δυνατό μέσα στα χρονικά όρια που επιτρέπουν οι οργανωτικές απαιτήσεις. Για τεχνική υποστήριξη κατά την περίοδο εγγύησης είναι απαραίτητο να επιδείξετε στο εξουσιοδοτημένο προσωπικό το παρακάτω πιστοποιητικό εγγύησης σφραγισμένο από το κατάστημα πώλησης, πλήρως συμπληρωμένο και να συνοδεύεται από τιμολόγιο αγοράς ή νόμιμη απόδειξη που να αποδεικνύει την ημερομηνία αγοράς. Η εγγύηση παύει να ισχύει σε περίπτωση: <ul style="list-style-type: none"> Εμφανούς απουσίας συντήρησης. Λανθασμένης χρήσης του προϊόντος ή επεμβάσεων. Ακατάλληλων λιπαντικών ή καυσίμου. Χρήσης μη γνήσιων ανταλλακτικών ή αξεσουάρ. Επεμβάσεων που έγιναν από μη εξουσιοδοτημένο προσωπικό. Ο κατασκευαστής δεν καλύπτει με την εγγύηση τα αναλώσιμα υλικά και τα εξαρτήματα που υπόκεινται φυσιολογική φθορά κατά τη λειτουργία. Η εγγύηση αποκλείει τις επεμβάσεις ενημέρωσης και βελτίωσης του προϊόντος. Η εγγύηση δεν καλύπτει τη ρύθμιση και τις επεμβάσεις συντήρησης που μπορεί να λάβουν χώρα κατά την περίοδο εγγύησης. Ενδεχόμενες ζημιές που προκλήθηκαν κατά τη μεταφορά πρέπει να αναφερθούν αμέσως στο μεταφορέα διαφορετικά παύει η ισχύς της εγγύησης. Για τους κινητήρες άλλων κατασκευαστών (Briggs & Stratton, Tecumseh, Kawasaki, Honda, κλπ.) που είναι εγκατεστημένοι στα μηχανήματά μας, ισχύει η εγγύηση που χορηγείται από τον κατασκευαστή του κινητήρα. Η εγγύηση δεν καλύπτει ενδεχόμενες ζημιές, άμεσες ή έμμεσες, που θα προκληθούν σε άτομα ή αντικείμενα από βλάβες του μηχανήματος ή παρατεταμένη εξαναγκασμένη διακοπή στη χρήση αυτού. 	<p>Bu makine, en modern üretim/imalat teknikleri kullanılarak tasarlanıp gerçekleştirilmiştir. Üretici/İmalatçı firma, özel ve hobi amaçlı kullanımlar için, satın alma tarihinden sonra 24 aylık süreyle kendi ürünleri için garanti vermektedir. Garanti süresi, profesyonel kullanımlar için 12 ayla sınırlandırılmıştır.</p> <p>GARANTİ GENEL KOŞULLARI</p> <ol style="list-style-type: none"> Garanti, satınalma tarihinden itibaren geçerlilik kazanır. İmalatçı firma; malzeme, iflçilik ve imalattan kaynaklanan kusurlu parçaları, satfl ve teknik destek ağı yoluyla deęiftirir. Garanti, satılan üründen kaynaklanan kusurlara ve kusurların sonuçlarına karflı satınalanı koruyan medeni kanundan kaynaklanan hakları ortadan kaldırmaz. Teknik personel, organizasyonel kofulların verdiği sınırlar içersinde olabildiğince en kısa sürede destek sağlayacaktır. Garantide yer alan desteęi talep etmek için, yetkili kifiye satıcı tarafından damgalanmış sertifikayı ve de mali açıdan zorunlu satınalma faturasını ya da satınalma tarihini ispatlayan fişli göstermesi gereklidir. Garanti afağında yer alan durumlarda ortadan kalkar: <ul style="list-style-type: none"> Bakım yapılmadığının açıkça anlaşılması, Ürünün doğru olmayan ya da kurallara aykırı kullanımı, Makineye uygun olmayan yağ ya da yakıtın kullanımı, Orijinal olmayan yedek parça ya da aksesuarların kullanımı, Yetkili olmayan kifliler tarafından makineye müdahalelerde bulunulması. İmalatçı flirke; tüketim malzemelerini ve de makinenin normal ifletimi sonucunda deęiftmesi gereken parçaları, garanti kapsamının dışındadır. Garanti, ürünün yenileftirme ve iyileftirme amacı ile yapılan eklentilerini hariçte bıraktırmaktadır. Garanti, garanti süresi boyunca gerekli olabilecek ayarlama ve bakım iflemlerini kapsamamaktadır. Taflıma esnasında meydana gelecek hasarlar, garanti kapsamındaki hakları taflımacıdan talep etmek için ivedikle bildirilmelidir. Makineye kurulmuş olan baflka marka motorlar için (Briggs ve Stratton, Tecumseh, Kawasaki, Honda, ve dięerleri), garanti; o motor imalatçıları tarafından verilir. Garanti, uzun süreli kullanımdan kaynaklanan zorlamalı süspansiyon ve makine arızalarının, doğrudan ya da dolaylı olarak, kiflilere ve eflyalara verdiği hasarları kapsamaz.

MODELO - MONTEALO	DATA - ΗΜΕΡΟΜΗΝΙΑ	MODEL	TAR-H
SERIAL No - ΔΙΑΔΟΧΙΚΟΣ ΑΡΙΘΜΟΣ		SER< NO	BAY<
COMPRADOR - ΑΓΟΡΑΣΜΕΝΟ ΑΠΟ ΤΟΝ ΚΥΠΙΟ	DISTRIBUIDOR - ΚΑΤΑΣΤΗΜΑ ΠΩΛΗΣΗΣ	SATIN ALAN BAY	

Não enviar! Anexe apenas em caso de pedido de assistência técnica.
Μην το στείλετε! Επισυνάπτεται μόνο σε περίπτωση αίτησης τεχνικής εγγύησης.

Göndermek için deřildir! Sadece teknik garanti için tüm nihai talepleri yollayınız.

ZÁRUKA A SERVIS

ГАРАНТИЙНЫЙ СЕРТИФИКАТ

KARTA GWARANCYJNA

Záruční podmínky platí tak, jak jsou popsány v záručním listě prodejce.
 Servis v České republice a na Slovensku provádí firma MOUNTFIELD ve svých prodejnách, specializovaných servisních střediscích a přes své dealery.

UPOZORNĚNÍ Vzhledem k překročení přípustných hodnot hluku a vibrací je obsluha stroje povinná dodržovat následující zásady:

- Při práci s tímto strojem budou pracovníci používat osobní ochranné pracovní prostředky proti hluku, účinné v oblasti hladin hluku A 100 dB.
- Práce se strojem musí být pravidelně přerušována přestávkami v trvání nejméně 10 minut a celková doba této práce nesmí u jednoho pracovníka přesáhnout úhrnnou dobu 20 minut pro SPARTA 25TR a 30 minut pro SPARTA 25 za směnu u jednoho pracovníka. Pracovní postupy budou upraveny tak, aby z nich vyplývaly technologické přestávky vedoucí k přerušování, nezbytných ze zdravotnického hlediska, nesmí být pracovník vystaven působení nadměrného hluku a vibrací.
- Při profesionálním nasazení (anebo při překročení výše uvedených maximálních dob expozice) musí být místně příslušnému orgánu hygienické služby podán návrh na určení práce jako rizikové z hlediska hluku a vibrací.
- V blízkosti obytných budov smí být stroj provozován pouze v době mezi 6,00 a 18,00 h a ne déle než 120 minut denně.

Настоящая машина была разработана и изготовлена использованием наиболее современных технологических процессов. Фирма-изготовитель дает гарантию на свои изделия в течение 24 месяцев со дня покупки при условии, что они применяются для личного и непрофессионального пользования. В случае профессионального использования гарантия действует в течение 12 месяцев.

ОБЩИЕ ГАРАНТИЙНЫЕ УСЛОВИЯ

- 1) Гарантия вступает в силу со дня покупки машины. Изготовитель, через его торговую сеть и центры сервисного обслуживания, обеспечивает безвозмездную замену дефектных частей в результате некачественных материалов, обработки и изготовления. Гарантия не лишает покупателя предусмотренных гражданским кодексом правами в отношении последствия дефектов или пороков проданного товара.
- 2) Фирма, в пределах организационных надобностей, обеспечит оказание помощи техническим персоналом в возможно кратчайший срок.
- 3) **При оформлении запроса на оказание гарантийной технической помощи предъявить уполномоченному персоналу надлежащим образом заполненное и заштемпованное продавцом нижеприведенное гарантийное обязательство, приложив к нему счет-фактуру или кассовый чек, подтверждающие дату приобретения.**
- 4) Гарантия теряет силу в следующих случаях:
 - явное невыполнение технического обслуживания;
 - неправильное использование товара или нарушение его конструкции;
 - использование ненадлежащих смазочных материалов и топлива;
 - использование не поставляемых изготовителем запчастей и принадлежностей;
 - выполнение на машине работ не уполномоченным персоналом.
- 5) Гарантия не распространяется на расходные материалы, а также на части, подвергающиеся нормальному износу.
- 6) Из гарантии исключены любые работы, связанные с усовершенствованием товара.
- 7) Гарантия не покрывает работы по наладке и техническому обслуживанию, необходимость которых могла бы возникнуть в течение гарантийного периода.
- 8) В случае выявления вызванных во время транспортировки повреждений товара, об этом следует незамедлительно уведомить перевозчика. Несоблюдение этого условия приведет к выходу товара из гарантии.
- 9) Установленные на наших машинах двигатели других фирм (Briggs & Stratton, Tecumseh, Kawasaki, Honda и т.д.) покрываются гарантией соответствующих изготовителей.
- 10) Гарантия не покрывает причиненный людям или предметам прямой или косвенный ущерб в результате неисправности машины или ее продолжительного принудительного простоя.

Niniejsze urządzenie zostało zaprojektowane i wykonane przy wykorzystaniu najnowocześniejszych technik produkcyjnych. Producent udziela gwarancji na swoje wyroby na okres dwudziestu czterech (24) miesięcy od daty zakupu do celów prywatnych i hobbystycznych. W przypadku używania produktu do zastosowań profesjonalnych okres gwarancyjny ograniczony jest do 12 miesięcy.

Ogólne warunki gwarancji

- 1) Gwarancja obowiązuje począwszy od dnia zakupu. Producent, poprzez sieć sprzedawcy i obsługi technicznej, wymienia bezpłatnie części z wadami materiałowymi, wadami powstałymi w toku obróbki oraz wadami produkcyjnymi. Gwarancja nie znosi prawa nabywcy przewidzianego w kodeksie cywilnym i dotyczącego roszczeń w wyniku wad i uszkodzeń spowodowanych przez sprzedany przedmiot.
- 2) Personel techniczny przystąpi do naprawy w czasie, na który pozwolą wymagania organizacyjne, zawsze najszybciej jak to możliwe.
- 3) **Aby skorzystać z naprawy gwarancyjnej, konieczne jest przedstawienie autoryzowanym pracownikom obsługi poniższej karty gwarancyjnej, ostemplowanej przez sprzedawcę, wypełnionej we wszystkich swoich częściach oraz faktury zakupu lub paragonu lub też innego wymaganego prawnie dokumentu sprzedawcy z odnotowaną datą zakupu.**
- 4) Utrata gwarancji następuje w przypadku:
 - Widocznego braku konserwacji.
 - Nieprawidłowego użytkowania wyrobu lub jego przeróbek.
 - Stosowania niewłaściwych smarów lub paliwa.
 - Stosowania nieoryginalnych części zamiennych lub akcesoriów.
 - Wykonywania napraw przez osoby nieupoważnione.
- 5) Producent nie obejmuje gwarancją części podlegających normalnemu zużyciu podczas pracy urządzenia.
- 6) Gwarancja nie obejmuje prac mających na celu unowocześnienie i ulepszenie produktu.
- 7) Gwarancja nie obejmuje ustawienia ani czynności konserwacyjnych które będą konieczne w okresie gwarancji.
- 8) Ewentualne uszkodzenia powstałe podczas transportu powinny zostać natychmiastowo zgłoszone przewoźnikowi pod groźbą utraty gwarancji.
- 9) Dla silników innych marek (Briggs & Stratton, Tecumseh, Kawasaki, Honda, itp.) montowanych w naszych urządzeniach obowiązuje gwarancja udzielona przez producenta silnika.
- 10) Gwarancja nie obejmuje ewentualnych szkód, bezpośrednio lub pośrednio wyrządzonych osobom lub rzeczom z powodu usterek w urządzeniu lub wynikłych z wymuszonego przedłużonego przestoju w pracy urządzenia.

МОДЕЛЬ <hr/>	ДАТА <hr/>	MODEL <hr/>	DATA <hr/>
СЕРИЯ № <hr/> КЕМ КУПЛЕНО <hr/> <hr/>	ДИЛЕР <div style="border: 1px solid black; height: 100px; width: 100%;"></div>	NR SERYJNY <hr/> SPRZEDAWCA <hr/> <hr/>	NABYWCA PAN/I <div style="border: 1px solid black; height: 100px; width: 100%;"></div>

Не присылать отдельно! Приложить к заявке на оказание гарантийной технической помощи.

Nie wysyłać! Załączyc jedynie w przypadku żądania naprawy gwarancyjnej.

P	- ATENÇÃO! - Este manual deve acompanhar a máquina durante toda a sua vida útil.
GR	- ΠΡΟΣΟΧΗ! - Το παρόν εγχειρίδιο πρέπει να συνοδεύει το μηχάνημα καθ'όλη τη διάρκεια ζωής του.
TR	- DİKKAT! - Bu kılavuz, daima makinanın yanında bulundurulmalıdır.
CZ	- UPOZORNĚNÍ! - Tento návod by měl být uchováván spolu s přístrojem po celou dobu jeho životnosti.
RUS	UK - ВНИМАНИЕ! - Эта инструкция должна быть постоянно рядом с кусторезом
PL	- UWAGA! - Niniejsza instrukcja powinna towarzyszyć urządzeniu przez cały okres jego eksploatacji.



EMAK s.p.a. - Member of the YAMA group
 42011 BAGNOLO IN PIANO (REGGIO EMILIA) ITALY
 TEL. (0522) 956611 - TELEFAX (0522) 951555
 EMAIL service@emak.it INTERNET <http://www.oleomac.it>

