

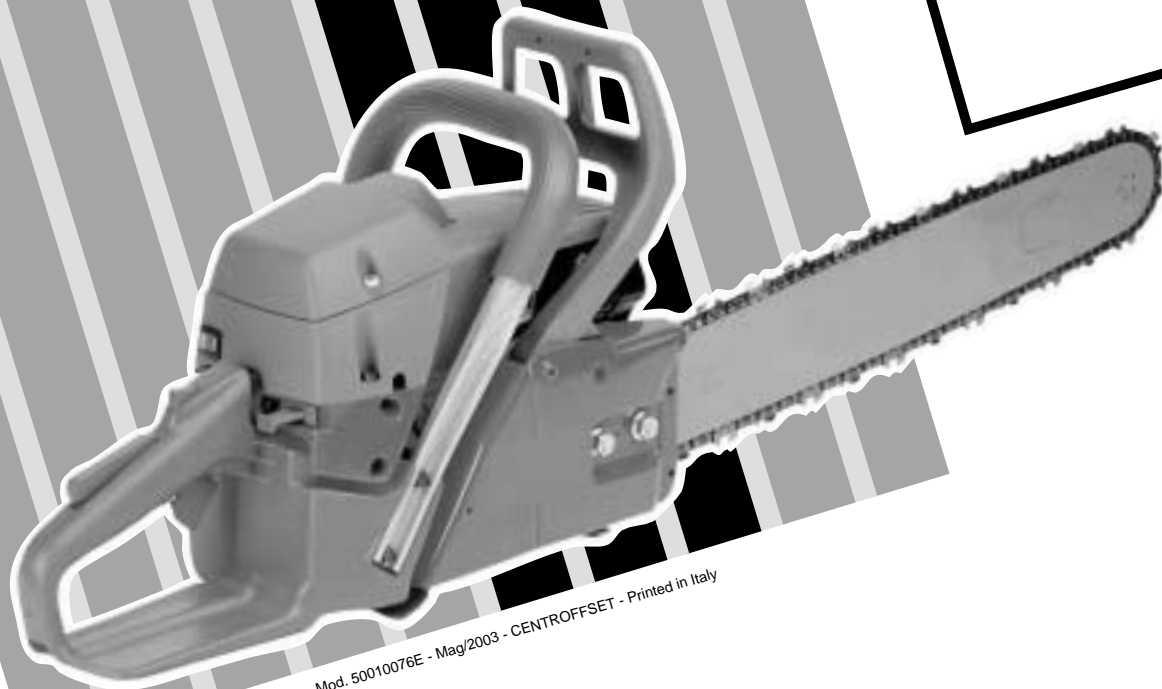

TR MOTORLU TESTERE KULLANIM KILAVUZU
CZ NÁVOD K POUŽITÍ
RUS ИНСТРУКЦИЯ ПО ЭКСПЛУАТАЦИИ



Mod. 50010076E - Mag/2003 - CENTROFFSET - Printed in Italy

956 (56.5 cm³)
962 (61.5 cm³)



Motorlu testereyi doğru kullanmak ve kazaları önlemek için motorlu testerenin nasıl çalıştığını ve bakımının nasıl yapıldığını öğreten kullanım kılavuzunun tamamını dikkatle okumadan cihazınızı çalıştırmayın.

Not: Bu kılavuzda hangi çizimlerin ve teknik özelliklerin bulunması gerektiği her bir ülkenin kanunlarına göre değişebileceğinden, imalatçı firma tarafından kullanıcıya bildirilmeden değiştirilebilir.

Nezručíte práci, aniž si nejprve pečlivě přečtete tento návod k obsluze, předejdete tak nevhodám a dozvíte se informace, jak správně používat motorovou pilu. Najdete zde vysvětlení, jak obsluhovat různé části stroje, a instrukce pro kontrolu a údržbu.

Pozn.: Ilustrace a specifikace uvedené v tomto návodu se mohou lišit podle požadavků jednotlivých zemí. Výrobce si vyhrazuje právo na provádění změn bez předchozího upozornění.

Для правильного использования цепных пил, во избежании несчастных случаев, нельзя начинать работу без тщательного изучения настоящей инструкции. Вы найдете здесь пояснения относительно некоторых частей цепной пилы, а также инструкции по необходимым проверкам и обслуживанию.

ВНИМАНИЕ: Иллюстрации и спецификации в данной инструкции могут быть без уведомления изменены производителем в соответствии с требованиями страны, где производится продажа настоящего изделия.

DİKKAT: Doğru kullanıldığında, motorlu testere hızlı, kullanımı kolay ve etkin bir alettir. Yanlış ve gerekli önlemler alınmadan kullanıldığında çok tehlikeli bir alet olabilir. Sağlıklı ve emniyetli kullanım için güvenlik önlemlerini uygulayın.

- 1 - Motorlu testere yalnız sağlıklı ve doğru kullanım kurallarını bilen kişilerce kullanılmalıdır.
- 2 - Yorgunken motorlu testereyi kullanmayın.
- 3 - Kullanırken eşarp gibi makinarya dolanabilecek aksesuarlar, bilezik, künye v.s. takmayın. Derinize sıkı temas eden kıyafetler giyin.
- 4 - Tabanı kaymayan ayakkabılar, eldiven, gözlük, kulaklık ve kask kullanın.
- 5 - Çalışma alanınızda insanların bulunmasına izin vermeyin
- 6 - Çalışma alanınız tamamen boşalmadan kesime başlamayın. Elektrik kablolarının yakınında çalışmayın.
- 7 - Kesim yaparken ayağınızı yere sıkı basın ve emniyetli bir pozisyonda kesim yapın.
- 8 - Motorlu testereyi hava akımı olan yerlerde kullanın. Kapalı ortamlarda, patlayıcı ve parlayıcı kimyasalların bulunduğu yerlerde çalıştırmayın.
- 9 - Motorlu testereyi taşırken testerenin motoru tamamiyle durmuş, testere geriye itilmiş ve zincir kapağı kapalı olmalıdır.
- 10 - Motor çalışırken zincire dokunmayın ya da bakım yapmaya kalkışmayın.
- 11 - Depoyu doldururken motoru durdurun. Etrafta ateş ya da ısı kaynağı bulunmalıdır. Yakıt koyarken sigara içmeyin. Motor çalışırken yakıt deposunun kapağını açmayın. Depoyu doldururken yakıt taşarsa, motoru yakıtın aktığı yerden en az 3 metre ötede çalıştırmaya başlayın.
- 12 - Motorun sapları daima kuru ve temiz olmalıdır.
- 13 - Motoru çalıştırmaya başlamadan önce zincirde bir engel ya da pislik bulunmasına dikkat edin.
- 14 - Motor rölantide çalışırken zincir dönmemelidir.
- 15 - Motor çalışırken ön sapını sol elinizle, arka sapını da sağ elinizle sıkıca tutun. Zincire ve egzosa değmeyin.
- 16 - Sert bir dalı keserken dalın yaylanmasına dikkat edin. Dal yaylanarak motorlu testerenin size çarpmasına neden olabilir.
- 17 - İnce dalları ve çalıları keserken zincire girerek tıkanıklık yapacak üzerinize sıçrayacak ve dengenizi sarsacak kıymıklara dikkat edin.
- 18 - Omuz yüksekliğinin üzerindeki dalları kesmeye kalkışmayın.
- 19 - Motorlu testereyi kullanırken yakınızdaki bir yangın söndürme cihazını bulundurun.
- 20 - Her gün cihazınızı hem kullanım hem de güvenlik açısından kontrol edin.
- 21 - Bakım ve kullanım kılavuzunda yazanlara uyun.
- 22 - Hiçbir zaman bozuk, bazı değişiklikler yapılmış, doğru tamir edilmemiş ya da doğru monte edilmemiş motorlu testereyi kullanmayın. Güvenlik parçalarından herhangi birini çıkarmayın, kırmayın ya da kullanılmaz hale getirmeyin. Tabloda belirtilen uzunluktaki testereyi kullanın.
- 23 - Rutin bakımın haricinde kendi başınıza motorlu testerenize bakım yapmaya kalkmayın. Bakım yaptırmak için yetkili servislere başvurun.
- 24 - Cihazınızı temizlemek için benzin kullanmayın.
- 25 - Motorlu testereyi kuru ve düz bir zeminde, zincir kapağı takılı ve deposu boş olarak tutun. Yere koymayın.
- 26 - Zincir kapağını sıkıca taktıktan sonra motoru çalıştırın.
- 27 - Motorlu testereniz artık kullanılmaz hale gelmişse doğal çevreye zarar vermeden en yakın satış bayisine teslim ederek atın.
- 28 - Motorlu testereyi doğru kullanmasını bilen ve daha önce kullanmış kişilere ödünç verin. Kullanmadan önce kullanım kılavuzunu okumalarını tavsiye edin.
- 29 - Kullanım kılavuzunda belirtilen bakım işlemleri dışındaki bakım hizmetleri yalnız yetkili servis ekibince yapılmalıdır.
- 30 - Kullanım kılavuzunu kaybetmeyin ve her kullanımdan önce okuyun.

Upozornění: Pokud je správně používána, je řetězová pila rychlým po-mocníkem a účinným nástrojem. Pokud je používána nesprávně nebo bez správných pravidel bezpečnosti, může se stát nebezpečným nástrojem. Aby byla vaše práce vždy příjemná a bezpečná, dodržujte vždy přísné bezpečnostní pravidla, která jsou uvedena v tomto návodu k použití.

- 1 - Osoba pracující s pilou je povinna seznámit se s Vyhláškou ČÚBP č. 42/1985.
- 2 - S motorovou pilou smí pracovat jen muž starší 18 let, zdravotně způsobilý. Ne-smí být unavení, pod vlivem alkoholu nebo omamných látek.
- 3 - Při práci s pilou používejte účelný pracovní oděv, který nepřekáží při práci, používejte ochranné brýle nebo obličejový štít, chraňte si hlavu a sluch. Používejte rukavice. Při kácení, odvětvování stojících stromů a při práci v polo-mech je nutné používat ochrannou přilbu. Nikdy při práci s pilou nenoste přívě-sky a podobné věci, které mohou být zachyceny rotujícím řetězem.
- 4 - Nedovolte, aby se jiné osoby nebo zvířata zdržovaly ve vašem pracovním pro-storu.
- 5 - Vyvarujte se "odkopnutí - zpětného vrhu". Ke zpětnému vrhu může dojít, řezate-li špičkou pily anebo při sevření řetězu v řezu. Zpětný vrh způsobí náhlé vymrštění pily. Proto buďte při práci s pilou vždy ve střehu a pilu držte vždy pevně oběma rukama. Dbejte, aby řezaný materiál neobsahoval cizí předměty. Nikdy neřežte nad výškou ramen.
- 6 - Je zakázáno spouštět pilu na pracovištích se zákazem manipulace s otevřeným ohněm, v uzavřených prostorách, na místech, kde se doplňují pohonné hmoty a v okruhu do 2 m od tohoto místa, plnit palivovou nádrž za chodu motoru, v blízkosti otevřeného ohně anebo při plnění kouřit. Za chodu motoru nesnímejte víčko palivové nádrže.
- 7 - Pilu přenášejte vždy se zastaveným motorem, uchopenou za přední rukojeť a s lištou směřující dozadu. Pilu zajistěte tak, aby nemohlo dojít k nechtěnému spuštění. Při přenášení na delší vzdálenost je nutno nasadit na lištu s řetězem ochranný kryt.
- 8 - Při kontrole napnutí řetězu, při jeho napínání, výměně, případně při od-strahování jakékoliv poruchy motor vždy zastavte.
- 9 - Před započítím práce je nutné překontrolovat pilu, zda je v bezvadném tech-nickém stavu, zvláště lišta a řetěz.
- 10 - Držadla pily musí být suchá, čistá a bez oleje.
- 11 - Pilu lze spouštět pouze položenou na zemi, přišlápnutou nohou za zadní rukojeť a vzepřenou rukou za přední rukojeť. Lišta i řetěz musí být volné, nesmí nic překážet.
- 12 - Při volnoběžných otáčkách motoru se nesmí řetěz pohybovat.
- 13 - Při práci držte pilu vždy oběma rukama, palec levé ruky musí být pod přední rukojeť. Používejte svěráky, klíny a špalky, abyste mohli mít obě ruce volné pro pevné uchopení pily. Nepoužívejte železné klíny.
- 14 - Ruce a nohy udržujte v bezpečné vzdálenosti od běžícího řetězu a tlumiče výfuku. Při přerušení práce pilu zajistěte tak, aby nemohlo dojít k úrazu.
- 15 - Před kácením stromů se vždy přesvědčte, zda se v ohroženém prostoru nezdržují cizí osoby, zda máte možnost bezpečného ústupu a zda pracovní prostor u kmene je bez překážek a máte možnost pevného postoje. Od stromu ustupuj-te šikmo vzad. Při ústupu pozor na padající větve. Ohrožený prostor je kruhová plocha o poloměru dvojnásobku výšky káceného stromu. Nikdy neřežte v blízkosti elektrických vedení.
- 16 - Věnujte zvýšenou pozornost při odvětvování. Pozor na předepjaté větve. Při řezání rozštípaného dřeva dávejte pozor na případné vymrštění kusu dřeva.
- 17 - V blízkosti použití pily musí být fungující hasicí přístroj.
- 18 - Pravidelně provádějte údržbu podle pokynů uvedených v tomto návodu.
- 19 - Nepracujte s pilou, která je poškozená, u které nefunguje brzda řetězu nebo která je neodborně opravená. Používejte pouze řetěz a lištu, která je určena pro vaši pilu.
- 20 - K čištění pily nikdy nepoužívejte palivo.
- 21 - Pilu skladujte s prázdnou palivovou nádrží, s nasazeným ochranným krytem, na suchém místě (ne na zemi) a tak, aby nikoho neohrozila.
- 22 - Nikdy nestartujte pilu, která není úplně sestavena včetně krytu řetězky.
- 23 - Pokud dojde k poruše nebo poškození pily, obraťte se vždy na autorizovanou opravnu. Operace údržby, které nejsou popsány v tomto návodu, by měly být prováděny autorizovanými opravami.
- 24 - Případnou likvidaci pily je nutné provádět v souladu s předpisy na ochranu životního prostředí.
- 25 - Tento návod k použití uchovávejte tak, aby byl v případě potřeby po ruce.

МЕРЫ ПРЕДОСТОРОЖНОСТИ

ВНИМАНИЕ - Цепные пилы при правильном использовании - это быстрый, удобный и эффективный инструмент. Для предотвращения несчастных случаев и серьезных поломок тщательно выполняйте наши советы.

1. Цепную пилу может использовать только обученный оператор в хорошей физической форме.
2. Никогда не пользуйтесь цепной пилой, если Вы устали.
3. Никогда не надевайте шарфов, браслетов или других вещей, которые могут быть захвачены пилой или цепью. Надевайте безопасную одежду, которая хорошо прилегает к телу.
4. Работая с цепной пилой, надевайте нескользящую обувь, перчатки или рукавицы, защитные очки, наушники и каску.
5. Следите, чтобы во время запуска или работы рядом не было посторонних лиц.
6. Не начинайте работу до тех пор, пока не освободите место работы. Не пользуйтесь пилой вблизи электрических кабелей.
7. При работе займите устойчивое и безопасное положение.
8. Цепной пилой можно пользоваться только в хорошо проветриваемых местах, нельзя пользоваться пилой в атмосфере, насыщенной горючими или взрывоопасными парами или в закрытых помещениях.
9. Переносить пилу можно только выключив двигатель, развернув в сторону от себя и надев чехол на цепь.
10. Нельзя дотрагиваться цепи или проводить обслуживание пилы при запущенном двигателе.
11. Топливный бак следует заполнять при выключенном двигателе и вдали от источников огня. При заполнении бака нельзя курить. Не снимайте крышку топливного бака при работающем двигателе. Если при заполнении бака топливо прольется, обязательно смените место перед запуском двигателя, отойдя не меньше, чем на 3 метра от места пролива.
12. Следите, чтобы рукоятки были сухими и чистыми.
13. Перед запуском проверьте, что движению цепи ничего не мешает.
14. Если двигатель работает на холостом ходу, цепь не должна поворачиваться.
15. Когда цепная пила работает, следует крепко держать переднюю ручку левой рукой, а заднюю рукоятку правой рукой. Не допускайте соприкосновения с цепью и глушителем.
16. При движении бревна под нагрузкой берегитесь отдачи, чтобы не оказаться под ударом, когда волокна древесины освобождаются.
17. При пилении берегитесь мелких ветвей или кустов, которые могут заблокировать цепь и отбросить вас назад или заставить потерять равновесие.
18. Работая, никогда не поднимайте цепную пилу выше уровня плеч.
19. Во время работы пилы огнетушитель должен быть всегда под рукой.
20. Ежедневно проверяйте, чтобы все части пилы и защитные приспособления работали надлежащим образом.
21. Строго следуйте правилам пользования, изложенным в инструкции.
22. Нельзя использовать неисправную, самодельную, неправильно отремонтированную или неправильно склепанную цепь. Нельзя снимать, отключать или разрушать любые защитные устройства. Можно использовать шины только той длины, которая предусмотрена производителем для данной пилы.
23. Не ремонтируйте цепную пилу самостоятельно и не проводите самостоятельно иные работы по обслуживанию, за исключением обычного обслуживания. Обращайтесь в сервис-центры.
24. Не используйте топливную смесь для чистки.
25. Цепную пилу следует хранить в сухом месте с надетым кожухом цепи, топливный бак должен быть пустым, не допускается хранение на полу.
26. Нельзя запускать пилу без щитка безопасности.
27. Передавайте цепную пилу только тем лицам, которые умеют пользоваться пилой. Передавать цепную пилу следует только вместе с инструкцией.
28. Все работы по обслуживанию цепи, за исключением описанных в настоящей инструкции, должны проводиться в сервисных центрах.
29. Инструкция всегда должна быть под рукой, перед использованием пилы внимательно прочтите данную инструкцию.



PROSINT



eXtrasint



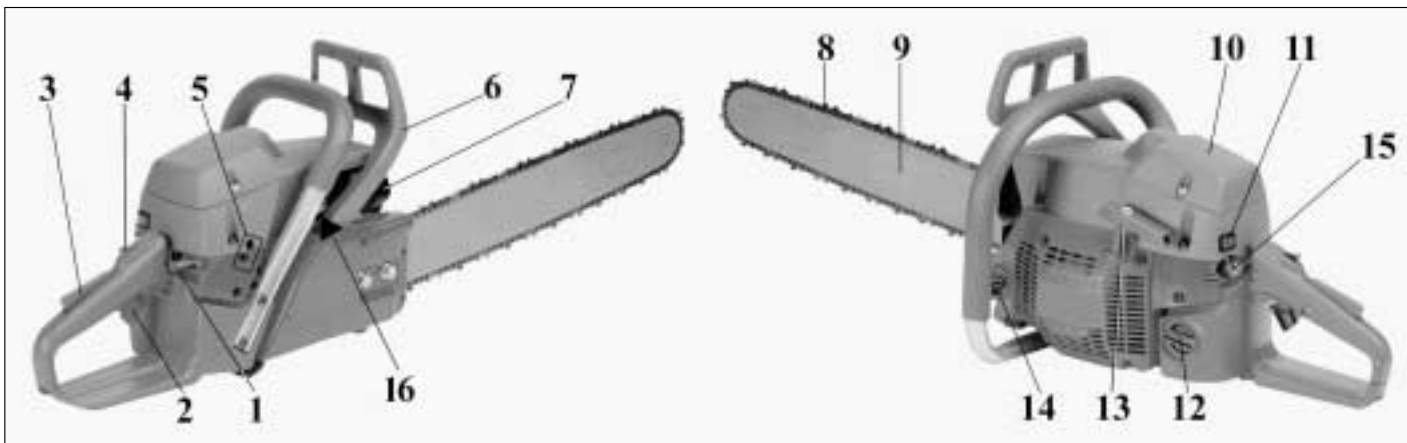

TR MOTORLU TESTERENİN PARÇALARI

- | | |
|------------------------------|---------------------------|
| 1 - Jigle | 9 - Testere |
| 2 - Gaz tetiği | 10 - Hava filtresi kapağı |
| 3 - Gaz tetiği emniyeti | 11 - Kontak Düğmesi |
| 4 - Yarım gaz kilidi | 12 - Yakıt deposu kapağı |
| 5 - Karbüratör ayar vidaları | 13 - Starter tipi |
| 6 - Inertial fren kolu | 14 - Yağ deposu kapağı |
| 7 - Egzoz | 15 - Primer Karbüratör |
| 8 - Zincir | 16 - Kompresyon supabı |

CZ POPIS PILY

- | | |
|----------------------------------|------------------------------|
| 1 - Páčka sytiče | 9 - Lišta |
| 2 - Páčka plynu | 10 - Kryt vzduchového filtru |
| 3 - Bezpečnostní pojistka plynu | 11 - Spínač zapalování |
| 4 - Pojistka polohy plynu | 12 - Víčko palivové nádrže |
| 5 - Šrouby nastavení karburátoru | 13 - Rukojeť startéru |
| 6 - Páka brzdy řetězu | 14 - Víčko nádrže na olej |
| 7 - Tlumič výfuku | 15 - Nastříkovač paliva |
| 8 - Řetěz | 16 - Dekompresní ventil |

RUS ДЕТАЛИ ЦЕПНОЙ ПИЛЫ

- | | |
|------------------------------------|--------------------------------|
| 1 - Рычаг воздушной заслонки | 9 - Направляющая шина |
| 2 - Рычаг акселератора | 10 - Крышка воздушного фильтра |
| 3 - Блокировка рычага акселератора | 11 - Выключатель |
| 4 - Блокировка дросселя | 12 - Крышка топливного бака |
| 5 - Винты регулировки карбюратора | 13 - Ручка стартера |
| 6 - Рычаг аварийного тормоза | 14 - Крышка масляного бака |
| 7 - Выхлоп глушителя | 15 - Ручной насос |
| 8 - Цепь | 16 - Декомпрессионный клапан |

TR TEKNİK ÖZELLİKLERİ	*
CZ TECHNICKÉ ÚDAJE	
RUS ТЕХНИЧЕСКИЕ ХАРАКТЕРИСТИКИ	
TR - Çubuk ve zincir ile boşta devirler CZ - Otáčky naprázdno s lištou a řetězem RUS - Указано количество оборотов с шиной и цью	

Motor - Марка двигателя	EMAK	
Motor kapasitesi - Objem válce - Объем цилиндра	56.5 cm ³	61.5 cm ³
Güç - Výkon - Мощность	3.1 kW	3.5 kW
Minimum devir (rpm) - Minimální otáčky - Миним. число об/мин.	* 2500÷2800 min ⁻¹	
Maksimum devir (rpm) - Maximální otáčky - Макс. число об/мин.	* 13000÷13500 min ⁻¹	
Elektronik ateşleme - Elektronické zapalování - Электронное зажигание	Var - Ano - Да	
Diyafram karbüratörü - Membránový karburátor - Диафрагменный карбюратор	Var - Ano - Да	
Tek yaylı balata - Odstředivá spojka - Центробежное сцепление	Var - Ano - Да	
Zincir dişlisi diş sayısı - Počet zubů řetězky - Количество зубьев шестерни	7	
Testerersiz ve zincirsiz ağırlık - Hmotnost bez lišty a řetězu - Вес без цепи и шины	5.5 Kg	
Amortisör - Antivibrační systém - Антивибрационная система	Var - Ano - Да	
İnertial zincir freni - Brzda řetězu - Аварийный тормоз	Var - Ano - Да	
Kompresyon supabı - Dekompresní ventil - Декомпрессионный клапан	Var - Ano - Да	

Kılavuz boyu - Délka lišty - Длина шины	15"-38 cm	16"-41 cm	18"-46 cm	20"-51 cm	22"-56 cm	
Bakla ebadı - Dělení řetězu - Шаг цепи						
Kesim uzunluğu - Řezná délka - Глубина пропила	.325"x.058"	-	385 mm	435 mm	485 mm	-
	3/8"x.058"	350 mm	385 mm	460 mm	505 mm	545 mm

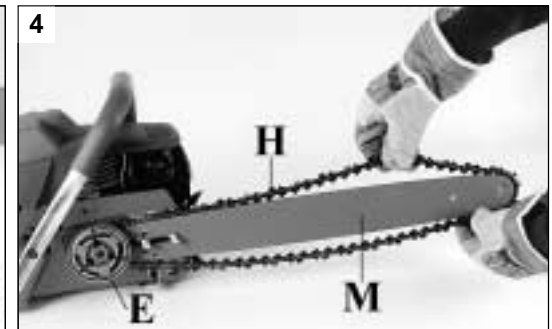
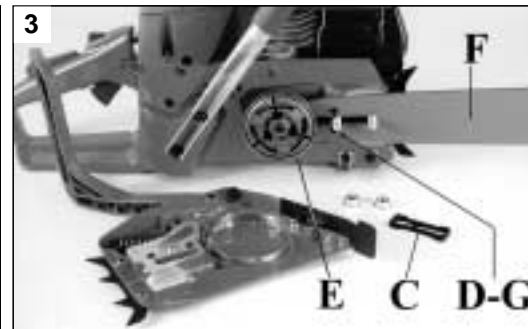

Türkçe

Česky

Русский

Deutsch

TESTERENİN VE ZİNCİRİN TAKILMASI

- Freni ön safa doğru çekerek zincir freninin devre dışı olduğunu kontrol edin (Şekil 1).
- Testere somunlarını (A) ve zincir kapağını (B) çıkarın (Şekil 2).
- Testere civatalarından (C) plastik pulu çıkarıp atın (Şekil 3).
- Zincir gerdirme pimini (D) gerdirme vidasıyla (L. Şekil 5) dişli çarkına (E, Şekil 3) doğru çekin.
- Testereyi (F) civatalara takın. Pimi (D) (Şekil 3) testeredeki deliğine (G) oturtun.
- Zinciri (H) zincir dişli çarkının (E) hızlandırma halkasına ve sonra da testerenin yivlerine (M) geçirin.
- (Şekil 4) Zincirin doğru yönde dönüp dönmediğini kontrol edin (Şekil 6).
- Zincir kapağını takın. Somunları takın ama sıkıştırmayın.
- Zincir gerdirme vidasıyla (L) zincir gerginliğini ayarlayın (Şekil 5).
- Testerenin ucunu kaldırarak zincir kapağının somunlarını sıkın (Şekil 7). Zincir gergin olmalı ama elle rahatça çevrilebilmelidir (Şekil 8).
- Zincir birkaç milimetre kadar çekilebildiğinde zincir gerginliği doğru demektir (Şekil 8).

⚠ DİKKAT: Zincir gerginliğini sık sık kontrol edin. Daima eldiven giyin.

MONTÁŽ LIŠTY A ŘETĚZU

- Používejte pouze řetěz, který odpovídá rozměrům používané lišty a řetězky (délka lišty, šířka vodící drážky lišty, dělení řetězu).
- Přitáhněte páku brzdy k rukojeti (Obr. 1) a přesvědčte se, že brzda řetězu není v činnosti.
- Sejměte matice lišty (A) a kryt (B) (Obr. 2), sejměte ze šroubů lišty plastové těsnění (C) (Obr. 3). Toto těsnění se používá pouze při přepravě pily bez namontované lišty.
- Posuňte čep napínáku (D) co nejbliž k řetězce (E) (obr. 3) otáčením šroubu napínání řetězu (L) (Obr. 5).
- Nasadte lištu (F) na šrouby a tak, aby čep napínáku (D) zapadl do otvoru v liště (G) (Obr. 3).
- Nasadte řetěz (H) na prstýnek řetězky (E) a do drážky lišty (M) (obr. 4) a zkontrolujte, zda řetěz není nasazen obráceně (Obr. 6).
- Znovu nasadte kryt (B) a rukou dotáhněte matice lišty (A).
- Rukou přizvedněte špičku lišty a napněte řetěz roztáčením šroubu napínání řetězu (L) po směru chodu hodinových ručiček (Obr. 5). Otáčejte šroubem tak dlouho, dokud řetěz nepřiléhá po celém obvodu k liště, avšak je možno s ním rukou volně pohybovat. Uchopte řetěz v polovině délky lišty a několikrát jej odtáhněte od drážky, tím se řetěz opět poněkud uvolní. Řetěz je správně napnut, pokud ho lze vytáhnout 3-4 mm z drážky ve středu vodící lišty. Znovu přizvedněte špičku lišty a dotáhněte matice lišty pomocí přiloženého klíče (Obr. 7). Řetěz se musí volně pohybovat na liště a nesmí být prověšený (Obr. 8).

⚠ UPOZORNĚNÍ: Pravidelně kontrolujte napnutí řetězu, zvláště, je-li řetěz nový! Před touto činností vždy vypněte zapalování! Používejte přitom ochranné rukavice.

УСТАНОВКА ШИНЫ И ЦЕПИ

- Притянуть щиток безопасности (рис. 1) к передней ручке, чтобы проверить не включен ли тормоз цепи.
- Снять гайки крепления шины (A) и крышку цепи (B, рис. 2).
- Снять и выбросить пластиковую распорку с посадочных штифтов шины (C, рис. 3).
- Полностью наденьте хвостовик шины (D) на ведущую звездочку (E, рис. 3), используя натяжитель цепи (L, рис. 5).
- Надеть шину (F) на посадочные штифты так, чтобы хвостовик шины (D) встал на свое посадочное место (G) (рис. 3).
- Вставьте цепь (H) в звездочку (E) и в паз шины (M, рис. 4). Обратите внимание на направление вращения цепи (рис. 6).
- Установите защитный картер цепи и соответствующие крепежные гайки, не затягивая их.
- Установите на место крышку цепи и соответствующие винты, не затягивая их.
- Натяните цепь при помощи натяжителя цепи (L, рис. 5).
- Приподняв шину за конец, хорошо затяните винты (рис. 7). Цепь должна быть натянута, но свободно проворачиваться рукой (рис. 8).
- Цепь считается натянутой правильно, если ее можно приподнять на несколько миллиметров (рис. 8).

⚠ ВНИМАНИЕ: Чаше проверяйте натяжение цепи, когда пользуетесь цепной пилой. Проверку можно производить только в защитных перчатках.

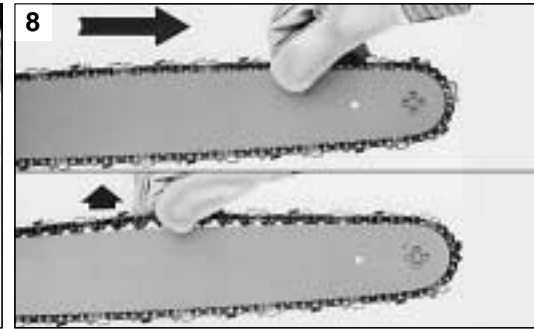
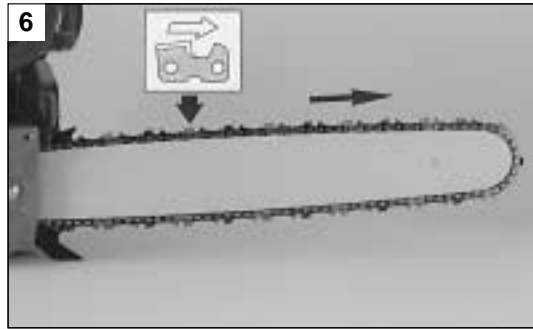

BENZIN - BENZİN БЕНЗИН		YAĞ - OLEJ - МАСЛО					
		4%-25 : 1		2%-50 : 1		1%-100 : 1	
5 /	200 cm ³	100 cm ³	50 cm ³				
10 /	400 cm ³	200 cm ³	100 cm ³				
25 /	1000 cm ³	500 cm ³	250 cm ³				
US				IMPERIAL			
GAS (Gal)	OIL (Fl.OZ)			GAS (Gal)	OIL (Fl.OZ)		
	4%-25:1	2%-50:1	1%-100:1		4%-25:1	2%-50:1	1%-100:1
1	5.12	2.56	1.28	1	6.4	3.2	1.6
2	10.24	5.12	2.56	2	12.8	6.4	3.2
5	25.6	12.8	6.4	5	32	16	8

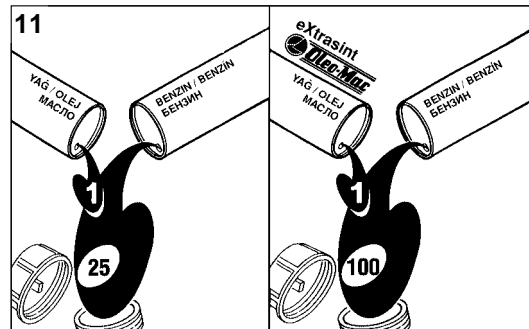
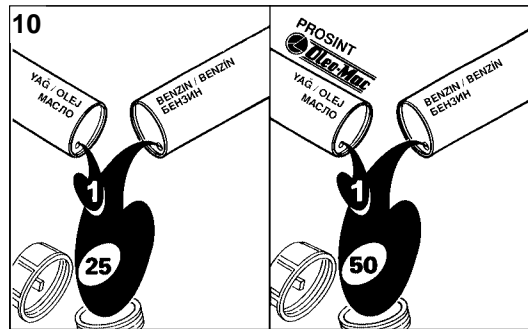

Türkçe

Česky

Русский

MOTORUN ÇALIŞTIRILMASI

STARTOVÁNÍ MOTORU

ЗАПУСК

BENZİN-YAĞ KARIŞIMI (Şekil 9-10-11)
%4'lük (25:1) Yağ/benzin karışımı kullanın.
Özel Oleo-Mac **PROSINT** yağı kullanıyorsanız %2'lik (50:1) yağ/benzin karışımı hazırlayın.
Özel Oleo-Mac **eXtrasint** yağı kullanıyorsanız %1'lik (100:1) yağ/benzin karışımı hazırlayın.

⚠ DİKKAT: İki zamanlı motorların beygir güçleri belirlerdir. **Motoru gücünde kullanmak için 90 oktandan yüksek, süper, kursunlu ya da kursunsuz benzin kullanmanızı öneririz. Karışımı yalnız iki zamanlı motorlar için kullanılan yağla hazırlayın.** Yakıt bidonunu depoyu doldurmadan önce iyice çalkalayın.

Yakıt/yağ karışımını koyarken (Şekil 12) etrafta ateş olmamalı ve motor durmuş olmalıdır.
Depo kapağını açmadan önce yakıtın dökülmesini önlemek için makinaryı düz ve sağlam bir zemine koyun. Benzin-yağ karışımını buharlaşacağından deponun 3/4'ünü doldurun. Kullanacağınız kadar karışım hazırlayın. Karışımı yakıt deposunda ya da bidonda uzun süre bırakmayın.

ZİNCİR YAĞI
Doğru yağlanmsı zincir kullanımı sırasında zincirle testere arasındaki sürtünmeyi minimuma indirerek her ikisinin de ömrünü uzatır. Daima kaliteli yağ kullanın (Şekil 13).

⚠ DİKKAT: Hiçbir zaman atık yağ kullanmayın. Doğanın korunması ve elektrikli testere için parçalarının uzun süre dayanması açısından testere ve zincirler için her zaman doğada dağılabilen, özel (eco-lube Oleo-Mac p.n. 001000778) kullanınız.

MOTORUN ÇALIŞMASI
Ateşleme düğmesine (A, Şekil 14B) basarak karbüratörü yakıtla doldurun. Kontak düğmesini (A, Şekil 14A) START'a getirin. Bamalı düğmeye basılması ile birlikte (E, Şekil 16) kompresyon supabı açılır. İlk ateşleme savacı otomatik olarak devreye girecektir. Her bir startörden önce basmalı düğmeye basılması önerilir. Gaz Kolunu (B) çekin ve (C) koluna basarak yarım gazda durun. Sonra gaz kolunu (B) bırakın. Jigle kolunu (D) çekin (Şekil 14A). Motorlu testereyi sağlam bir zemine, yere koyun. Zincirin rahat dönüp dönmediğini kontrol edin. On sapı sol elinizle tutun, arka sapı da sağ ayağınızla yere bastırın (Şekil 15). Starter ipini önce yavaşça dirençle karşılaşıncaya kadar çekerek ipin boşluğunu alın. Sonra serçe birkaç kez çekin. Motor ateşleninceye kadar bu işlemi tekrarlayın. Motor ateşlendikten sonra jigleyi (D) (Şekil 16) indirin. Motor çalışmaya başladıktan sonra gaz tetiğini (E, Şekil 16) yarım gazdan kurtarıp, motoru rölantide çalıştırın.

⚠ DİKKAT: Motor sıcaksa jigleyle çalıştırmayın.

⚠ DİKKAT: Sadece ateşleme aşamasında otomatik gazda kullanın.

MOTORUN AÇILMASI
Motorun açılması yaklaşık 20 saat sürer. Bu süre zarfında motoru tam gazla ya da uzun süre hızlı kullanmayın.

PALIVO (Obr. 9-10-11)
Používejte 4% směs oleje a benzínu (1:25).
Při použití **PROSINT** oleje Oleo-Mac použijte směs 2% (50:1).
Při použití **eXtrasint** oleje Oleo-Mac použijte směs 1% (100:1).

⚠ UPOZORNĚNÍ: Dvoudobé motory mají vysoký výkon a proto je nutné používat **bezolovnatý benzin s oktanovým číslem nejméně 90**. Při přípravě směsi paliva používejte pouze olej pro vysokootáčkové dvoudobé motory výkonové třídy **TC podle API**. Před plněním paliva do pily protřepajte kanystr s palivem. Doplnění paliva (Obr. 12) provádějte pouze při vypnutém motoru a v bezpečné vzdálenosti od otevřeného ohně. Pílu před odšroubováním víčka palivové nádrže položte na vodorovnou tvrdou plochu víčkem nahoru, abyste zabránili vylití paliva. Připravujte pouze takové množství paliva, které potřebujete na práci. Dlouhodobé skladování palivové směsi (více než 1 měsíc) znehodnocuje směs.

OLEJ PRO MAZÁNÍ ŘETĚŽU
Správné mazání řetězu během řezání snižuje opotřebení mezi řetězem a vodičí lištou na minimum a tak prodlužuje jejich životnost. Do nádrže nalijte doporučené množství oleje (Obr.13). Před odšroubováním víčka olejové nádrže, očistěte jeho okolí.

UPOZORNĚNÍ: Nikdy nepoužívejte vyjetý olej. Na vodičí lišty a řetězy vždy používejte speciální biologicky rozložitelné mazivo "eco-lube Oleo-Mac p.n. 001000778" a berte přitom maximální ohled na vlastnosti a životnost jednotlivých součástí motorové pily. Je důležité vědět, že oleje s nízkou viskozitou při nízkých teplotách tuhnou a mohou být příčinou poškození pily.

⚠ UPOZORNĚNÍ: Rostlinné oleje mají tendenci vysychat. Proto před uložení pily vylijte obsah nádrže, nalijte do ní malé množství minerálního oleje a protočte pílu.

SPUŠTĚNÍ MOTORU
Nasaďte do karburátoru palivo tím, že několikrát stisknete kloubouček pumpičky (A) (Obr. 14B). Pokud startujete studený motor, postupujte takto: Zapněte spínač zapalování (A, Obr. 14A - nahoru) a vytáhněte táhlo sytiče (D). Stiskem tlačítka (E, obr. 16) otevřete dekomprisoní ventil. Při prvním zážehu se automaticky zavře. Doporučujeme stisknout tlačítko před každým startováním. Páčku plynu (B) zajistěte v poloze "připlyn" pomocí pojistky polohy plynu (C). Pílu dejte na zem a zkontrolujte, zda řetěz není ničím blokován. Nohou přidržeť zadní rukojeť (Obr. 15) a rukou pevně uchopte přední rukojeť. Druhou rukou lehce zatáhněte za šňůru startéru až pocítíte odpor, potom za ni prudce zatáhněte. Startování opakujte do prvního naskočení motoru. Jakmile má motor snahu naskočit, zamáčkněte táhlo sytiče (D) (Obr. 16) a opakujte startování, dokud motor nenaskočí. Opakovaným stlačením plynové páčky se přesvědčte, že motor správně reaguje.

⚠ UPOZORNĚNÍ: Pokud startujete teplý motor, postupujte stejně, ale bez použití sytiče. V případě, že motor nechce naskočit, opatrně a postupně použijte sytič. Pozor, může dojít k přesyčení motoru.

Pokud motor nenaskočí, může nejpravděpodobněji být přesyčený motor, palivo ve výfuku, vadná svíčka nebo špatně seřazený karburátor. Pokud dojde k přesyčení motoru, vyjměte svíčku a vyčistěte ji od oleje. Pak bez plynu a bez sytiče 2x až 3x protočte motor zatažením za šňůru startéru. Namontujte svíčku a znovu startujte podle teploty motoru. Po nastartování motor hodně kouř.

⚠ UPOZORNĚNÍ: Nevytahujte příliš startovací šňůru z komory startovacího zařízení, mohlo by dojít k jejímu přetření. Při zpětném navíjení šňůry.

Топливная смесь (рис. 9-10-11)
Используйте 4% смесь масла с бензином (25:1).
Примечание: если вы используете специальное масло **PROSINT** OLEO-MAC для двухтактных двигателей, следует пользоваться 2% смесью масла с бензином (50:1), при использовании масла **eXtrasint** OLEO-MAC экстра пользоваться 1% смесью масла с бензином (100:1).

⚠ ВНИМАНИЕ - 2-тактные двигатели имеют высокую удельную мощность и поэтому мы рекомендуем использовать бензин двойной очистки, этилированный или неэтилированный, с октановым числом не ниже 90. При приготовлении топливной смеси используйте масло, предназначенное только для двухтактных двигателей. Потрясите канистру с топливом перед заливкой. Заполняйте топливный бак при выключенном двигателе и вдали от открытого огня (рис. 12). Не курите при заполнении бака. Заполняйте бак на 3/4, чтобы топливо в баке имело возможность расширяться. Смесь следует приготовить в количестве, необходимом для каждого раза, не оставляйте смесь в баке или в канистре на продолжительное время.

СМАЗОЧНОЕ МАСЛО ДЛЯ ЦЕПИ
Правильное смазывание цепи во время работы ограничивает износ самой цепи и шины, увеличивая их срок службы. Применяйте всегда смазочное масло надлежащего качества (Рис. 13).

⚠ ВНИМАНИЕ - Никогда не пользуйтесь отработанным маслом! Всегда используйте только биоразлагаемую смазку (эко-смазку OLEO-MAC № заказа 001000778), предназначенную для шин и цепей и одинаково щадящую и окружающую среду и части пилы.

ЗАПУСК ДВИГАТЕЛЯ
Наполните карбюратор, нажав праймер (A) (рис. 14B). Установите выключатель (A, рис. 14A) в положение START. Нажмите кнопку (E, рис. 16), декомпрессионный клапан открывается, он автоматически закроется после первого запуска. Рекомендуется нажимать кнопку перед каждым запуском. Потяните дроссельный рычаг (B) и остановите его в полупоткрытом положении, нажав рычаг (C), затем отпустите рычаг (B). Потяните рычаг заслонки (D, рис. 14A). Положите пилу на землю в устойчивое положение. Проверьте, чтобы цепь легко поворачивалась и не соприкасалась с инородными предметами. Крепко держите переднюю ручку левой рукой и поставьте правую ногу на основание задней ручки (рис. 15). Медленно потяните шнур стартера, пока не почувствуете сопротивление, затем резко дерните несколько раз, и когда двигатель заработает, установите дроссельный рычаг (D, рис. 16) обратно в начальное положение. Повторяйте до тех пор, пока двигатель не заведется. Когда двигатель заведется, нажмите курок дросселя (B, рис. 16) и дайте двигателю поработать на холостом ходу.

⚠ ВНИМАНИЕ: Если двигатель прогрет, не следует пользоваться воздушной заслонкой для повторного запуска.

⚠ ВНИМАНИЕ: Положение акселератора полугаз следует использовать только в момент запуска двигателя.

ОБКАТКА ДВИГАТЕЛЯ
Обкатка двигателя пилы производится в течение примерно 20 часов. Во время этого периода ни в коем случае не пользуйтесь пилой на максимальных оборотах и избегайте длительных нагрузок.

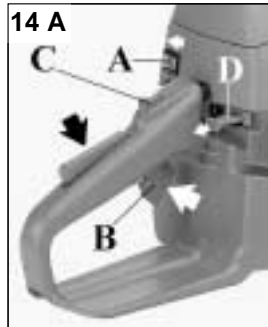

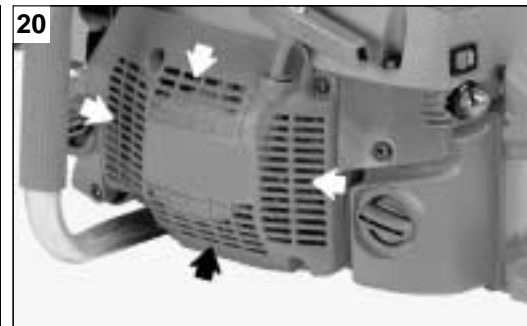
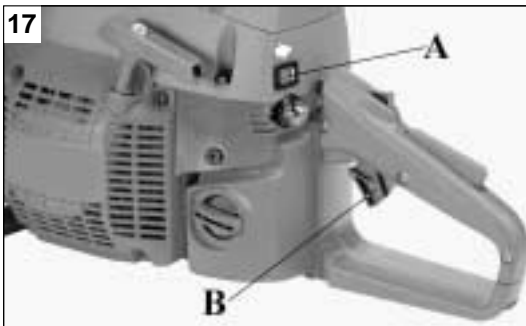

Türkçe

Česky

Русский

MOTORUN DURDURULMASI

ZASTAVENÍ MOTORU

ОСТАНОВКА ДВИГАТЕЛЯ

MOTORUN DURDURULMASI

Gaz kolunu bırakarak motoru rölantide çalıştırın (B, Şekil 17). Kontak düğmesini (A) STOP'a getirerek motoru durdurun. Zincir dönerken motoru yere koymayın.

ZİNCİRİN AÇILMASI

Yeni zincir esnediğinden sık sık gerginleştirilmelidir. Zincirin gerdirilmesi ancak zincir soğukken yapılır. Önce zinciri döndürerek yağlayın (Şekil 18). Motoru orta süratte çalışırken, bir yandan da yağ pompasının doğru çalışıp çalışmadığını kontrol edin (Şekil 19). Motoru durdurarak zincir gerginliğini ayarlayın. Motoru tekrar çalıştırın. Zincirin ısınmasını sağlamak için birkaç dal kesin. Motoru durdurun. Zincir soğuduktan sonra tekrar ayar yapın. Zincir uygun gerginliğe gelene kadar bu işlemi devam ettirin. Zinciri yere deşirmeyin.

⚠ DİKKAT: Motor çalışırken zincire dokunmayın.

KARBÜRATÖR

Karbüratör ayarı yapmadan önce starter kapağını (Şekil 20) ve hava filtresini (Şekil 21) temizleyerek motoru ısıtın. Karbüratör ayarı (Şekil 22) L ve H vidalarını vasıtasıyla fabrikada yapılmıştır. 56.5 cm³: L=1 ± 1/8 - H=1 ± 1/8
61.5 cm³: L=1 ± 1/8 - H=1 ± 1/8

T vidası ayarı balata boşluğunu düzenler.
L vidası ayarı motorun hızını ve rölanti performansını düzenler.
H vidası ayarı motorun kesim sırasında maksimum güçle çalışmasını sağlar.

⚠ DİKKAT: Hava koşulları ve yükseklik karbüratör ayarını etkiler.
DİKKAT: Motor çalışırken ya da karbüratör ayarı yaparken kimsenin motorlu testerenin yanında durmasına izin verilmeyin.

ZASTAVENÍ PILY

Chcete-li vypnout motor, nastavte volnoběžné otáčky, povytáhněte startovací šňůru asi 5 cm ze startovací komory a přepněte spínač zapalování do polohy STOP (Obr. 17). Povytažením startovací šňůry prodlužujete její životnost, protože při dotáčení motoru dochází k zpětnému pohybu startovacího zařízení a tím k napnutí startovací šňůry.

ZÁBĚH PILY A ŘETĚZU

Doba záběhu pily je 20 hodin. Během této doby pilu nepřetěžujte. Tím se rozumí přeřezávání pouze slabého dříví, zvýšení počtu pracovních přestávek a neuvádění pily do plného výkonu.

Nový řetěz se během provozu pily natahuje a proto je třeba ho pravidelně dopínat. Napínání řetězu provádějte vždy pouze po vychladnutí řetězu. Nejprve několikrát protočte řetěz rukou a namažte ho olejem (Obr. 18). Potom nastartujte pilu a nechte jí běžet, zkontrolujte, zda olejové čerpadlo správně pracuje (Obr. 19). Zastavte motor a napněte řetěz. Znovu nastartujte pilu a proveďte několik řezů, abyste zahřáli řetěz. Zastavte motor, nechte řetěz vychladnout a znovu napněte. Tento postup opakujte, dokud řetěz není trvale dostatečně napnutý.

⚠ POZOR: Nikdy se nedotýkejte řetězu, pokud motor běží! Před každým seřízením napnutí řetězu vždy vypněte spínač zapalování.

KARBURÁTOR

Před seřízením karburátoru očistěte víko startovacího zařízení (Obr.20), vzduchový filtr (Obr.21) a zahřejte motor. Karburátor (obr. 22) je seřízen ve výrobním závodě pomocí šroubu L (otevřen o 1 otáčku ± 1/8) a šroubu H (otevřen o 1 otáčku ± 1/8).

Šroub volnoběhu T musí být seřízen tak, aby zajistil plynulý chod motoru bez sepnutí spojky (při volnoběžných otáčkách se nesmí pohybovat řetěz).

Šroub L musí být seřízen tak, aby motor měl pravidelný chod na volnoběh a rychle reagoval na přidání plynu.

Šroub H musí být seřízen tak, aby motor během řezání dával plný výkon.

⚠ UPOZORNĚNÍ: Počasí a nadmořská výška mohou mít vliv na chod motoru. Nenechejte stát nikoho v blízkosti motorové pily při práci nebo při seřizování karburátoru. V době záběhu ponechte šroub H v nastavení, které bylo provedeno ve výrobním závodě.

ОСТАНОВКА ДВИГАТЕЛЯ

Отпустите рычаг акселератора (B, рис. 17) и подождите несколько минут, пока двигатель не перейдет в режим холостого хода.

Выключите двигатель, переведя выключатель (C) в положение STOP. Цепную пилу нельзя класть на землю до тех пор, пока цепь двигается.

ОБКАТКА ЦЕПИ

Новые цепи при работе растягиваются, поэтому их следует часто подтягивать. Регулировка натяжения производится только на остывшей цепи. Сначала проверните цепь и дополнительно смажьте ее (рис. 18). Затем запустите пилу и дайте ей проработать на средних оборотах, следя за тем, чтобы масляный насос работал правильно (рис. 19). Остановите двигатель и отрегулируйте натяжение цепи. Снова запустите пилу и сделайте несколько распилов, чтобы разогреть цепь. Остановите двигатель, дайте цепи остыть и снова отрегулируйте. Повторяйте эту операцию, пока цепь не будет сохранять натяжение. Не касайтесь цепью земли.

⚠ ВНИМАНИЕ - Никогда не касайтесь цепью земли, если двигатель работает.

КАРБЮРАТОР

Перед регулировкой карбюратора очистите крышку стартера (рис. 20), воздушный фильтр (рис. 21) и прогрейте двигатель. Карбюратор (рис. 22) регулируется на заводе с помощью винтов L и H.

Двигатель 56.5 см³: L=1 ± 1/8 - H=1 ± 1/8

Двигатель 61.5 см³: L=1 ± 1/8 - H=1 ± 1/8

Винт холостого хода T регулируется так, чтобы обеспечивать устойчивую работу на холостом ходу и при срабатывании сцепления.

Винт L должен быть отрегулирован так, чтобы двигатель быстро реагировал на нажатие рычага акселератора и не глох на холостых оборотах.

Винт H должен быть отрегулирован так, чтобы двигатель работал на максимальных оборотах под нагрузкой.

⚠ ВНИМАНИЕ - На работу карбюратора могут влиять погодные условия и высота над уровнем моря.

Не позволяйте, чтобы посторонние лица находились вблизи от цепи пилы во время работы или во время регулировки карбюратора.

21



22

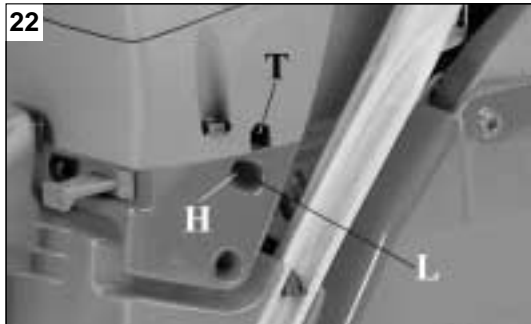

H – Vídasi maksimum
 L – Vídasi minimum
 T – Vídasi ayari balata

H – Šroub nastavení plného výkonu
 L – Šroub nastavení bohatosti směsi
 T – Seřizovací šroub otáček volnoběhu

H – винт регулировки высокой скорости
 L – винт регулировки низкой скорости
 T – винт регулировки холостого хода

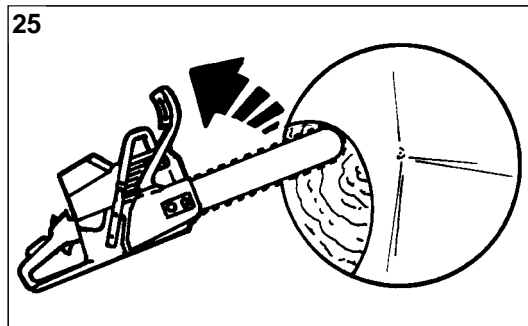
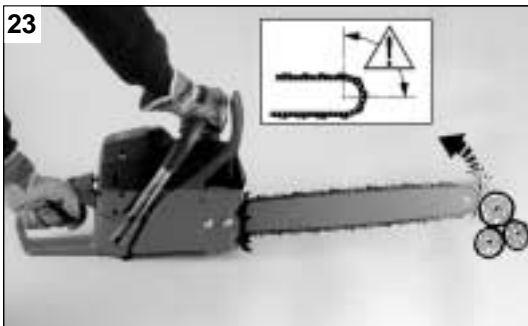

Türkçe	Česky	Русский	
<p style="text-align: center;">ZİNCİR FRENİ</p>	<p style="text-align: center;">BRZDA ŘETĚZU</p>	<p style="text-align: center;">ТОРМОЗ ЦЕПИ</p>	
<p>⚠ GERİ TEPMEYE KARŞI GÜVENLİK ÖNLEMLERİ Testerenin ucu herhangi bir objeye dokunduğunda ya da kesilen odun geri kapanıp zinciri sıkıştırdığında testere geri tepebilir (Şekil 23-24-25). Geri tepmeyi önlemek ve azaltmak için testereyi her iki elinizle simsiiki kavrayın.</p> <p>INERTIAL ZİNCİR FRENİ Inertial zincir freni motorlu testerenin güvenle kullanılmasını sağlar. Çalışma sırasında kullanıcıyı tehlikeli geri tepmelere karşı korur. Kullanıcı sol bileğiyle kola bastığında (manuel kontrol) (Şekil 26) ya da ivmeye/süre duruma bağlı olarak ani bir geri tepmeyle fren ileri itildiğinde (inertial kontrol) (Şekil 27) inertial zincir freni devreye girerek anında zinciri kilitlet. Kullanıcı freni kendine doğru çektiğinde (Şekil 28) zincir frenenden kurtulur.</p> <p>FRENİN KONTROLÜ Makinanın kontrolünü yaparken, herhangi bir işe başlamadan önce, frenin çalıştığını kontrol edip, aşağıdaki noktalara dikkat ediniz: 1 - Motoru harekete koyun ve sapları sıkıca iki el ile tutunuz. 2 - Vitesleri düşürmek için, hızlandırma kolunu çekin sol elinizle üst tarafı ile fren kolunu öne doğru itin (Şekil 26). 3 - Fren çalıştığı anda, zincir durur: hızlandırma kolunu bırakın. 4 - Freni boşa koyun (Şekil 28).</p> <p>FRENİN BAKIMI: Daima zincir fren mekanizmasını temiz tutun. Freni yağlayın (Şekil 29). Fren balatasının aşınmasına dikkat edin. Balatanın minimum kalınlığı 0.6 mm olmalıdır.</p>	<p>⚠ ZPĚTNÝ VRH (Obr. 23- 24- 25) ZpĚtný vrh je prudký pohyb pily směrem k obsluze, ke kterému může dojít při styku špičky lišty s pevným předmětem, anebo při sevření horní větve řetězu v řezu. Při styku špičky lišty dojde k prudkému pohybu směrem nahoru a zpět, při sevření horní větve řetězu k pohybu směrem zpět. ZpĚtný vrh pily může způsobit to, že obsluha pily ztratí kontrolu nad pilou a může dojít k vážným zraněním.</p> <p>BRZDA ŘETĚZU (Obr. 26- 27- 28) Pila je vybavena brzdou řetězu, která značně snižuje riziko následků zpĚtného vrhu. Přesto je třeba dodržovat některé pokyny: • Je třeba vědět, kdy a jak ke zpĚtnému vrhu dochází. • Vždy se přesvědčte, že v prostoru, ve kterém řezáte, nejsou žádné pevné překážky. Dbejte, aby nedošlo ke kontaktu špičky lišty s pevnou překážkou. • Řezajte vždy při vysokých otáčkách motoru. • Pilu držte vždy pevně oběma rukama, pravou rukou zadní rukojeť a levou přední rukojeť. • Nikdy neřezajte nad výškou ramen. • Pečlivě dodržujte pokyny pro ostření a údržbu řetězu. Brzdu řetězu uvedete do činnosti tak, že stlačíte páku brzdy řetězu směrem vpřed. Jakmile je brzda řetězu v činnosti, zastaví řetěz v čase kratším než 1/10 s. Před tím, než znovu spustíte pilu, uvolněte brzdu řetězu zatáhnutím za páku brzdy směrem zpět.</p> <p>KONTROLA ČINNOSTI BRZDY ŘETĚZU Před zahájením práce s pilou zkontrolujte správnou činnost brzdy řetězu: 1. Nastartujte motor a uchopte pilu pevně oběma rukama. 2. Uved'te řetěz do chodu přidáním plynu a pak hřbetem levé ruky zatlačte na páku brzdy směrem vpřed (Obr. 26). 3. Pokud brzda pracuje správně, musí se řetěz okamžitě zastavit. Pak uvolněte plynovou páčku. Pokud se řetěz nezastaví, s pilou nepracujte. Proved'te údržbu brzdy řetězu, popřípadě se obraťte na odborný servis. 4. Uvolněte brzdu přitážením páky zpět k rukojeti (Obr. 28).</p> <p>ÚDRŽBA BRZDY ŘETĚZU (Obr. 29) Udržujte mechanismus brzdy řetězu čistý a kloub páky namazaný. Kontrolujte opotřebení pásky brzdy. Nejmenší tloušťka pásky je 0.6 mm.</p>	<p>⚠ МЕРЫ ПРЕДОСТОРОЖНОСТИ ПРИ ОТДАЧЕ Отдача может произойти, если конец шины касается какого-либо предмета или когда древесина смыкается и зажимает пильную цепь в разрезе (рис. 23-24-25). Чтобы избежать вовсе или снизить эффект от отдачи, старайтесь контролировать цепную пилу, крепко держа ее обеими руками.</p> <p>ИНЕРЦИОННЫЙ ТОРМОЗ ЦЕПИ Инерционный тормоз цепи обеспечивает максимальную безопасность при использовании цепной пилы. Он защищает оператора от возможной отдачи, которая может случиться во время работы. Он приводится в действие с последующей мгновенной блокировкой цепи в случае, когда оператор нажимает на рычаг (рис. 26) (ручное управление) или автоматически, в результате действия инерции, когда защитный щиток сдвигается вперед (рис. 27) при неожиданной отдаче (инерционное управление). Тормоз цепи можно освободить, потянув рычаг по направлению к оператору (рис. 28).</p> <p>ПРОВЕРКА РАБОТЫ ТОРМОЗА Во время проверки пилы перед работой, обязательно проверьте эффективность работы тормоза следующим образом: 1. Включите двигатель и крепко возьмитесь за ручки обеими руками. 2. Нажав рычаг акселератора, чтобы цепь начала двигаться, толкните рычаг тормоза вперед, используя тыльную часть левой руки (рис. 26). 3. Когда тормоз сработает и цепь остановится, отпустите рычаг акселератора. 4. Освободите тормоз (рис. 28).</p> <p>ТЕХНИЧЕСКОЕ ОБСЛУЖИВАНИЕ ТОРМОЗА: всегда содержите механизм тормоза в чистоте и смазывайте рычажный механизм (рис. 29). Следите за износом хомута тормоза. Его минимальная толщина должна быть 0,60 mm.</p>	

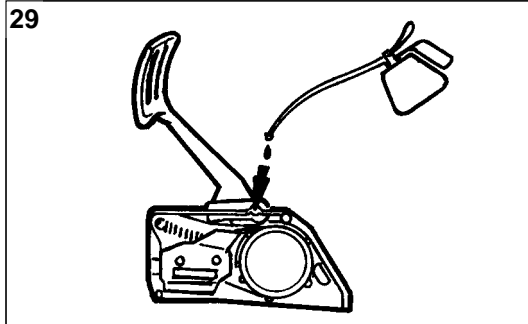
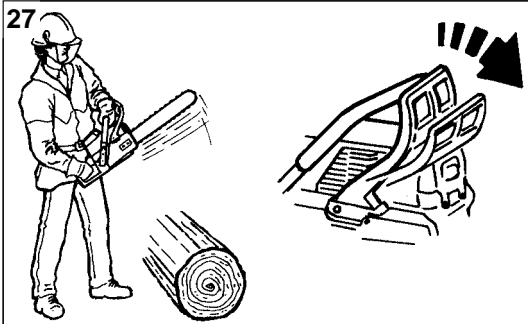



Türkçe

KESİM

KULLANIM TALİMATI

⚠ DİKKAT: Daima güvenlik önlemlerini alarak çalışın. Motorlu testere sadece ağaç kesmede kullanılmalıdır. Başka materyalleri kesmek yasaktır. Diğer materyallerde titreşim ve geri tepme miktarı farklı olduğundan her bir materyal için gerekli güvenlik önlemleri farklı olacaktır. Motorlu testereyi herhangi bir şeyi kaldırmak taşımak ya da yarmak için kullanmayın. İmalatçı firma tarafından kullanılabilceği belirtilmeyen aletlerin ve aksesuarların takılması yasaktır.

Motorlu testereyi ilk kez kullanırken testerenin çalışma biçimine alışmak için ince bir ağacın gövdesinde birkaç kesim yapın. Ağacın kalınlığı ne olursa olsun motoru daima tam gazda çalıştırın. Kesim yaparken testereyi itmeyin. Motorlu testerenin ağırlığı en az güç sarfıyla kesime izin vermeye yeterlidir.

⚠ DİKKAT: Rüzgarlı, görüş mesafesinin az olduğu kötü hava koşullarında yüksek ve düşük sıcaklıklarda testereyi kullanmayın. Kesim sırasında ağaçta bulunan ve üzerinize düşebilecek ölü dalların olup olmadığını kontrol edin.

AĞACIN KESİMİ

Kesime başlamadan önce ağacı ve etrafındaki alanı kontrol ederek, temizleyin. Ağaç düşerken kaçabileceğiniz en geniş alanı tespit edin (Şekil 31). Yerden yaklaşık 2 m yüksekliğe kadar mesafede bulunan tüm dalları kesin. Ağacın düşeceği yönde ağacın gövdesine dik olarak en fazla ağacın çapının 1/4'üne kadar ilk kesim yapın (1-Şekil 32). Bu kesimin 10 cm yukarısından ilk kesimin bitimine doğru bir kesim yaparak büyük bir çentik açın. Ağaç, çentik doğrultusunda yıkılacaktır (2-Şekil 32). İlk çentigin tam karşısından, çentigin 4-5 cm yukarısından bir kesim daha yapın (3-Şekil 32). Mutlaka ağacın düşeceği yönü kontrol etmenize olanak verecek bir mesafe (A) bırakın (Şekil 33-34). Kesim yaparken testerenin sıkışmasını önlemek için mutlaka bir takoz takın. Ağacın çapı testereden uzunsu kesimi Şekil 34'te belirttiği gibi yapın.

Česky

PRÁCE S PILOU

⚠ POZOR - Při práci s pilou vždy dodržujte bezpečnostní pokyny. Řetězová pila je určena k řezání dřeva. Řezání jiných materiálů není dovoleno, protože druh materiálu má vliv na vibrace a zpětný vrh a na splnění bezpečnostních předpisů. Nepoužívejte řetězovou pilu jako páku pro zvedání, posouvání nebo dělení předmětů. Neupínejte ji do stabilních stojanů. Je zakázáno připojovat nástroje nebo jiná zařízení na vývod motoru, které nejsou specifikovány výrobcem.

Při prvním použití pily zkuste nejprve řezat drobnější kmeny, abyste si na pilu a její obsluhu zvykli. Při řezání mějte vždy nastavený plyn plyn. Pílu nikdy netlačte do řezu, její hmotnost je dostatečná na to, aby sama „tlačila do řezu“. Při práci využívejte zubovou opěrku. Vodicí lišta se nasazuje do řezu a opět vytahuje z řezu s pohybujícím se řetězem.

⚠ POZOR - Nikdy neřežte ve velkém větru, za špatného počasí, při špatné viditelnosti, při velmi nízkých nebo naopak vysokých teplotách. Vždy si zkontrolujte, zda na stromě nejsou suché větve, které by se mohly odlomit a spadnout během řezání.

KÁCENÍ STROMŮ

Při práci na svahu přistupujte ke kmeni vždy shora nebo ze strany.

Před započetím řezání si pečlivě prohlédněte strom a jeho okolí a proveďte úklid pracovního prostoru. Připravte si co nejširší ústupovou cestu při pádu stromu (Obr. 31). Vždy vezměte v úvahu to, jakým směrem je strom nakloněn, na které straně má hustší a větší větve a jakým směrem fouká vítr.

Nejprve odřízněte všechny větve ze spodní kmene, až do výšky okolo dvou metrů. Vyřízněte klín na té straně stromu, kam chcete, aby strom padl. Hloubka klínu by neměla nikdy přesáhnout jednu čtvrtinu průměru kmene (Obr. 32). Nyní udělejte řez na druhé straně kmene. Začněte řezat asi 5 cm nad špičkou klínu. Mezi klínem a zářezem zůstává lomové jádro (A - Obr. 33-34). Když je lomové jádro dostatečně slabé a strom začíná padat, vyjměte pílu z řezu, vypněte ji a současně ustupte od stromu.

Je vhodné, před tím než příliš zeslabíte lomové jádro, vložit do zářezu klín, abyste zabránili případnému sevření lišty v řezu.

Pokud je průměr kmene větší, než délka vodicí lišty, a nelze provést řez najednou, postupujte tak, jak je znázorněno na Obr. 34.

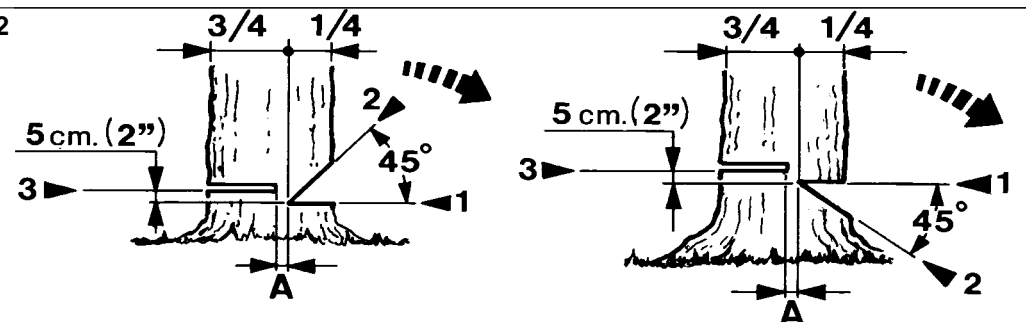

Русский

ВАЛКА ДЕРЕВЬЕВ

⚠ РАБОЧИЕ ИНСТРУКЦИИ
ВНИМАНИЕ - Всегда придерживайтесь инструкций по безопасности. Цепная пила может применяться только для распиливания древесины. Запрещается пилить другие материалы. Другие материалы имеют иные упругость и отдачу и, поэтому, условия безопасной работы не будут соблюдаться. Цепную пилу нельзя применять как рычаг для поднятия или перемещения предметов, а также для раскалывания предметов. Нельзя останавливать цепь о неподвижную опору. Запрещено использовать приспособления и инструмент, отличные от указанных производителем.

Если вы пользуетесь пилой впервые, сделайте несколько пропилов на маленьком стволе для того, чтобы познакомиться с пилой в действии. Всегда включайте полный газ, когда работаете пилой, независимо от толщины ствола. Нельзя налегать на пилу во время распиливания. Вес пилы достаточен для того, чтобы она пилила правильно без приложения дополнительных усилий.

⚠ ВНИМАНИЕ - Никогда не работайте цепной пилой на валке деревьев при сильном ветре, плохой погоде, при плохой видимости или при очень высоких или низких температурах. Перед работой обязательно проверьте дерево, чтобы на нем не было мертвых сучьев, которые могут упасть во время работы.

ВАЛКА ДЕРЕВЬЕВ

Осмотрите дерево и окрестную область перед началом пиления. Очистите рабочее место от мешающих предметов. Подготовьте широкую дорожку для возможного отхода во время падения дерева (рис. 31). Срежьте все ветви внизу дерева на высоте до 2 м. Сделайте горизонтальный пропил на той стороне дерева, куда будет падать дерево. Глубина пропила не должна превышать 1/4 диаметра ствола (1 - рис. 32). Примерно на 10 см выше сделайте в стволе пропил в направлении первого так, чтобы можно извлечь из дерева клин. В этом направлении дерево будет падать (2 - рис. 32).

Затем сделайте основной пропил на противоположной стороне дерева. Начинайте пилить примерно на 4-5 см выше центра первого пропила (3 - рис. 32). Никогда не пропиливайте дерево полностью, всегда оставляйте не распиленной середину (A, рис. 33-34). Это позволит вам контролировать направление падения дерева для того, чтобы дерево не зажало шину цепной пилы.

Если диаметр дерева больше длины шины пилы, сделайте основной пропил так, как показано на рис. 34.

Deutsch

33

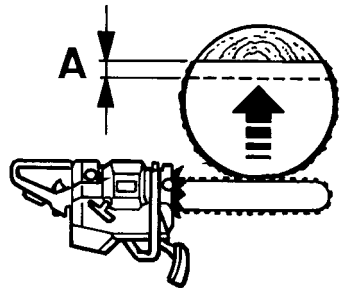

34

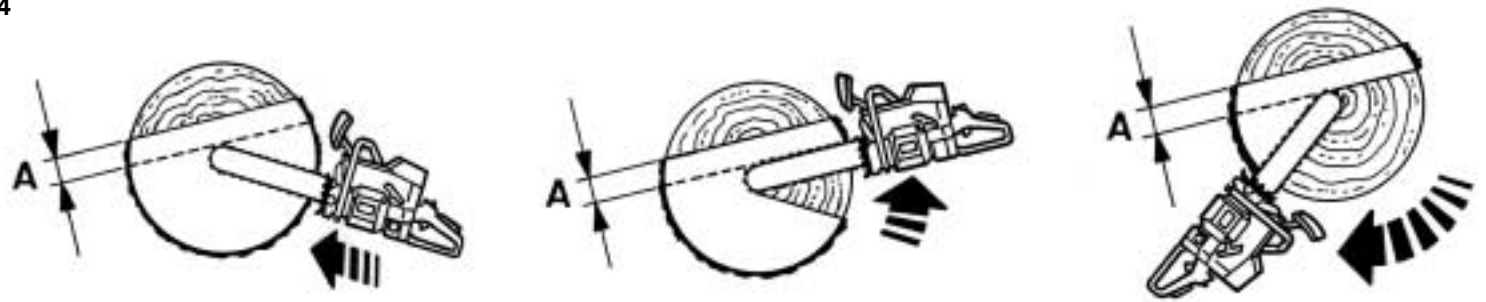

35

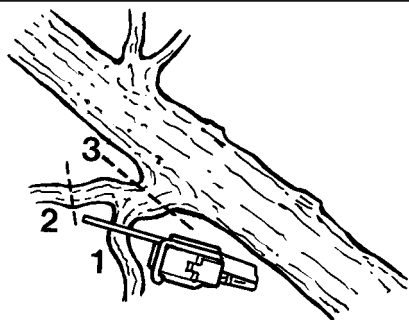
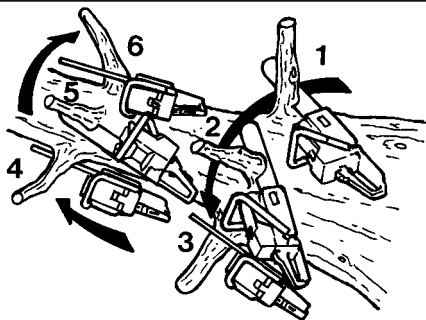

36

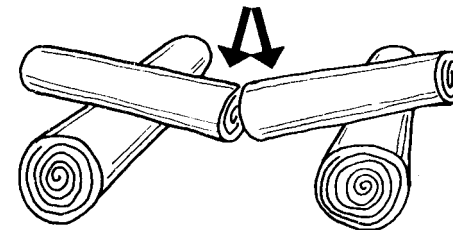
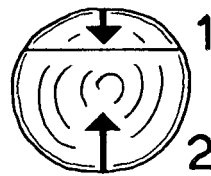

Türkçe

DALLARIN KÜTÜKLERİN

DALLARIN BUDANMASI

- a) Dalları keserken daima kalından inceye doğru ilerleyin.
 b) Motorlu testereyi tam gazla çalıştırmadan önce daima en güvenilir ve en dengeli pozisyonu bulun. Gerekirse, ayağınızı ağacın gövdesine koyarak dengenizi sağlayın.
 c) Yorulmadan kesim yapmak için motorlu testereyi ağacın gövdesine dayayıp, dalın pozisyonuna göre motoru sağa ya da sola çevirerek ve ağaca paralel tutarak kesim yapın (Şekil 35).
 d) Yaylanan dalları keserken dal üzerinize savrulduğunda korunabileceğiniz emniyetli bir pozisyon bulun. Daima yaylanma yönünün karşısından kesim yapın.

⚠ DİKKAT: Kesim yaparken testerenin üst ucunu kullanmayın. Geri tepme yapabilir.

KÜTÜKLERİN KESİMİ

- Ağacı istenen uzunlukta parçalara bölerken, önce ağaca desteğin nereden verildiğini ve kesimden sonra parçaların nereye düşeceğini bulun.
 a) Ağaç her iki ucundan da destekleniyorsa önce üstten ufak bir kesim yapın (1- Şekil 36). Sonra kesime alttan devam ederek kesimi tamamlayın (2- Şekil 36). Böylelikle testere sıkışmaz.
 b) Ağaç bir uçtan ya da ortaya yakın bir yerden destekleniyorsa, önce alttan ufak bir kesim yapın (1- Şekil 37). Sonra kesimi üstten devam ederek tamamlayın (2-Şekil 37).

⚠ DİKKAT: Motorlu testere ağaca saplanıp kalırsa motoru durdurun. Kütüğü çevirin (Şekil 38). Hiçbir zaman testereyi çekerek kurtarmaya çalışmayın.

Česky

ODVĚTVOVÁNÍ A ŘEZÁNÍ KMNĚ

ODVĚTVOVÁNÍ

Při odvětvování držte pilu blízko u těla, neodvětvujte s pilou v natažených rukách. Vždy držte pilu pevně, mějte jí pod kontrolou. Pokud je to nutné udržujte rovnováhu zakleknutím na kmen stromu. Dejte pozor při řezání napružených větví, protože může dojít k vyvrstvení větve. V takovém případě řezejte z opačné strany ohybu.
 Při odvětvování postupujte ve směru, jaký je znázorněn na obrázku č.35, tzn. od paty stromu k jeho vrcholu.

⚠ POZOR - Nikdy neřezejte horní část řetězu tam, kde by mohlo dojít k sevření řetězu a tím i ke zpětnému vrhu.

ŘEZÁNÍ KMNĚ

Při rozřezávání kmenů na požadovanou délku, vždy zkontrolujte, v kterém místě je kmen podepřen. Podepření kmene určuje, k jakému sevření kmene dojde, a kterým směrem obě poloviny odpadnou.

Pokud je kmen podepřen na obou koncích, udělejte nejprve malý zářez na horní straně (Obr. 36-1), a poté vedte řez zespoda (Obr. 36-2). Tím předejdete sevření řetězu.

Pokud je kmen podepřen na jednom konci, anebo poblíž středu kmene udělejte nejprve malý řez zespoda (Obr. 37-1), a poté vedte řez zezhora (Obr. 37-2).

⚠ POZOR - Pokud dojde k sevření pily v řezu, okamžitě vypněte motor a pokuste se pilu vyprostit tak, že otevřete sevřený řez (Obr. 38). Nikdy se nesnažte uvolnit pilu tak, že byste za ní tahali nebo páčili lištou.

Русский

РАСКРЯЖЕВКА БРЕВЕН И ОБРЕЗКА СУЧЬЕВ

ОБРЕЗКА СУЧЬЕВ

- a. Всегда начинайте с сучьев большего диаметра и двигайтесь по направлению к кроне дерева, срезая все сучья в более мелкие ветки.
 b. При начале работы займите наиболее устойчивую и безопасную позицию до того, как запустите пилу. Если понадобится, можно опереться коленом о дерево.
 c. При обрезке сучьев держите пилу так, чтобы уставить как можно меньше и проворачивать пилу вправо или влево, в зависимости от расположения сучьев на стволе (рис. 35).
 d. В случае, если сучья находятся под нагрузкой, займите безопасное положение, чтобы не попасть под удар, если они распрямятся. Всегда пилите со стороны, противоположной изгибу.

⚠ ВНИМАНИЕ - Нельзя использовать для пиления самый конец пилы для поперечного разреза. В противном случае вы можете попасть под отдачу.

РАСКРЯЖЕВКА СУЧЬЕВ

При распиловке бревен на хлысты требуемой длины, существует основное правило. Найдите где бревно имеет опору и определите куда будут падать половины распиленного дерева.

- a. Если у бревна есть две опоры, сначала сделайте неглубокий пропил по верхней части ствола (2 - рис. 36), затем полностью прорежьте ствол снизу (2 - рис. 36). Этот способ позволит вам избежать зажатия шины.
 b. Если у бревна есть одна опора около конца ствола или посередине его, сначала сделайте пропил снизу (1 - рис. 37), затем полностью прорежьте ствол сверху (2 - рис. 37).

⚠ ВНИМАНИЕ - Если пилу зажало, выключите двигатель, поднимите бревно и смените позицию (рис. 38). Ни в коем случае не пытайтесь освободить пилу, выдергивая ее.

37

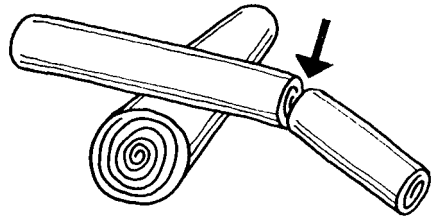
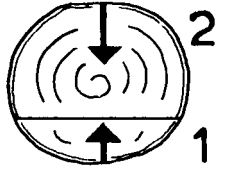

38

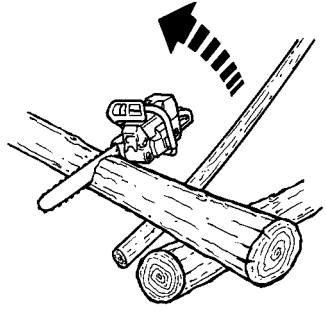

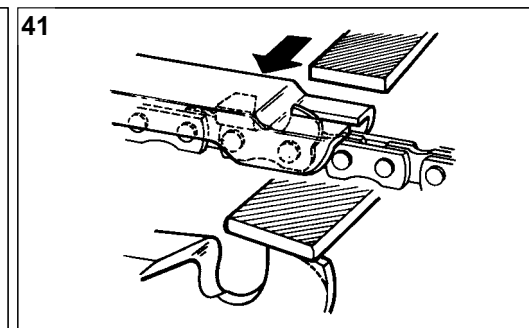
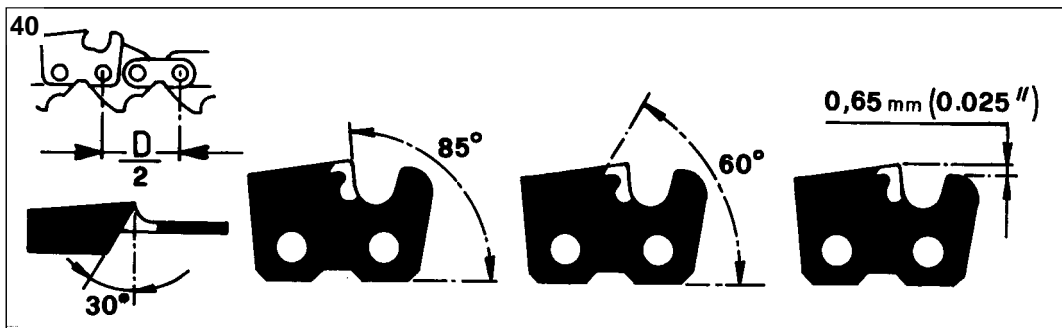
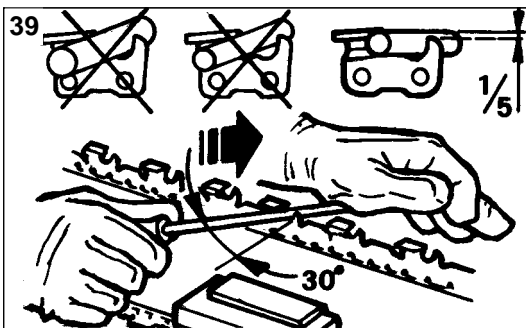

Türkçe

BAKIM

⚠ DİKKAT:Bakım yaparken eldiven kullanın. Motor sıcakken bakım yapmayın.

ZİNCİRİN BİLENMESİ

Zincir baklasının ebadı (Şekil 40) .325" x 0.58" - 3/8" x 0.58"tir. Zinciri bilemek için eldiven ve Ø 4.8 mm - Ø 5.5 mm çapında yuvarlak eğe kullanın (3/16") - (7/32").

⚠ DİKKAT: Zinciri monte etmeyin .325" i 3/8" in üzerine ya da tersi.

Daima eđeyi kendinizden uzađa dođru hareket ettirerek (Şekil 39) ve Şekil 40'ta verilen deđerlere uygun olarak zinciri bileyin. Bileme sonrasında zincirin baklaları aynı end-ve boyda olmalıdır.

⚠ DİKKAT: Keskin zincir tırtıksız parçalar keser. Talaş tozu oluşmaya başladığında zincirinizi bilemenin zamanı gelmiş demektir.

Üç dört bilemeden sonra kompasla baklaların yüksekliğini ölçmeniz ve gerekirse düz törpü ya da kalıp kullanarak alçatmanız gerekir. Daha sonra köşeleri yuvarlayın (Şekil 41).

⚠ DİKKAT: Zincirin bilenmesi kadar kompasın ayarı da önemlidir.

TESTERE

Ucunda dişli çarkı olan testerele şırıngayla greslenmelidir (Şekil 42). Eşit yırpanma sağlanması için her 8 iş saatinde bir testere ters yüz edilmelidir. Testere yivini ve yağlama deliğini temiz tutun. Bunun için isterseniz testere yivi temizleyicisi kullanabilirsiniz (Şekil 43). Testerenin aşınmasını kontrol edin. Gerekirse düz törpüyle testerenin üzerindeki çapakları temizleyerek testereyi düzleyin (Şekil 44).

⚠ DİKKAT: Hiçbir zaman eski bir dişli çarkına ya da zincir hizalama çarkına yeni zincir takmayın (Şekil 45).

Česky

ÚDRŽBA

Udržujte řetěz pily správně napnutý a zuby řetězu naostřené. Všechny spoje udržujte řádně dotaženy. Pečlivě dodržujte instrukce o mazání. Při výměně dílů a součástek používejte jen originální náhradní díly.

⚠ POZOR - Při provádění údržby noste ochranné rukavice. Neprovádějte údržbu, pokud je motor horký.

NAPĪNÁNÍ ŘETĚZU

Příliš volný řetěz výrazně ničí lištu a může za provozu pily spadnout z lišty, poškodit pilu a způsobit zranění. Správně napnutý řetěz se nesmí dát tahem ruky vysunout tak, aby se vodící články vysunuly z drážky lišty, ale pouze do zhruba poloviny zubu vodícího článku. Řetěz nesmí mít vlastní průhyb. Provádějte pravidelné kontroly napnutí řetězu! Řetěz nepřepínajte, musí se dát rukou posunovat po lišti! Přepnutí zvyšuje opotřebení lišty, prstence a snižuje životnost řetězu.

BROUŠENÍ ŘETĚZU

Při řezání ostrým řetězem vznikají velké piliny. Pokud vznikají piliny jemné (prachové) řetěz je třeba nabrousit. Rezná část zubu na řetězu nesmí být kratší než 3 mm, pak je třeba ho vyměnit.

Dělení řetězu je .325"x.058" nebo 3/8"x.058". Při broušení dodržujte hodnoty uvedené na Obr. 40.
- Používejte kulatý pilník o průměru 4.8 mm (3/16") nebo 5.5 mm (7/32") podle dělení řetězu.
- Při broušení používejte rukavice.
- Bruste vždy plynulými tahy pilníku směrem šikmo vpřed (Obr. 39).
Po nabroušení řetězu zkontrolujte výšku omezovačů.

Vyčnívá-li omezovač z měřky obruste ho plochým pilníkem (Obr. 41).

⚠ POZOR - Správná výška omezovačů je pro správný řez stejně důležitá, jako naostření zubů.

LIŠTA

Drážka v liště nesmí být mělčí než 6 mm, pak je třeba ji vyměnit.

- Na začátku práce s pilou je vhodné namazat vodící řetězku lišty (otvorem ve špičce lišty) mazacím tukem (Obr. 42), nebo smotit špičku lišty v oleji.
- Lištu pravidelně obračejte (po asi 8 hodinách provozu), tím zajistíte její rovnoměrné opotřebení. Přitom vyčistěte mazací otvory (Obr. 53).
- Pravidelně čistěte drážku v liště a otvor mazání (Obr. 43).
- Pravidelně kontrolujte opotřebení lišty, pokud je třeba obruste otěpy plochým pilníkem (Obr. 44).

⚠ ŘETĚZKA (Obr. 45) - Nikdy nenasazujte nový řetěz na opotřebený nebo poškozený prsteneček. V takovém případě je důležité tento díl vyměnit. Doporučujeme používat na stejný prsteneček 2-3 řetězy, které se pravidelně mezi sebou mění.

Русский

ТЕХНИЧЕСКОЕ ОБСЛУЖИВАНИЕ

⚠ ВНИМАНИЕ - Проводя техническое обслуживание, всегда надевайте защитные перчатки. Не проводите какие-либо операции, пока двигатель не остыл.

ЗАТОЧКА ЦЕПИ

Шаг цепи (рис. 40) составляет .325"x.058" или 3/8"x.058". Заточивать цепь следует круглым напильником диаметром 4.8 мм или диаметром 5.5 мм, обязательно надев защитные перчатки.

⚠ ВНИМАНИЕ - Нельзя надевать цепь .325" на звездочку 3/8" и наоборот.

Всегда заточивайте зубья только движением напильника наружу (рис. 39), соблюдая размеры, показанные на рис. 40. После заточки все режущие кромки должны иметь одинаковую ширину и длину.

⚠ ВНИМАНИЕ - Хорошо заточенная цепь дает стружки определенной формы. Когда ваша цепь начинает давать мелкие опилки, это означает, что наступило время заточить их.

После 3-4 заточек режущих кромок возникает необходимость проверить высоту направляющих зубьев и, по мере необходимости, сточить их использованием плоского напильника и шаблона, а затем закруглить переднюю часть (рис. 41).

⚠ ВНИМАНИЕ - Правильный подбор высоты направляющих зубьев так же важен, как и правильная заточка цепи.

НАПРАВЛЯЮЩАЯ ШИНА

Направляющую шину с расположенной на конце звездочкой следует смазывать, используя шприц со смазкой (рис. 42).

Шину следует переворачивать каждые 8 часов работы, чтобы обеспечить равномерный износ (рис. 43).

Следите за чистотой паза шины и смазочного отверстия, прочищайте специальным приспособлением для очистки паза (рис. 43).

Чаще проверяйте степень износа стенок паза и, если необходимо, удалите развальцованные края шины и выровняйте стенки паза, используя плоский напильник (рис. 44).

⚠ ВНИМАНИЕ - Никогда не надевайте новую цепь на изношенную звездочку (рис. 45).

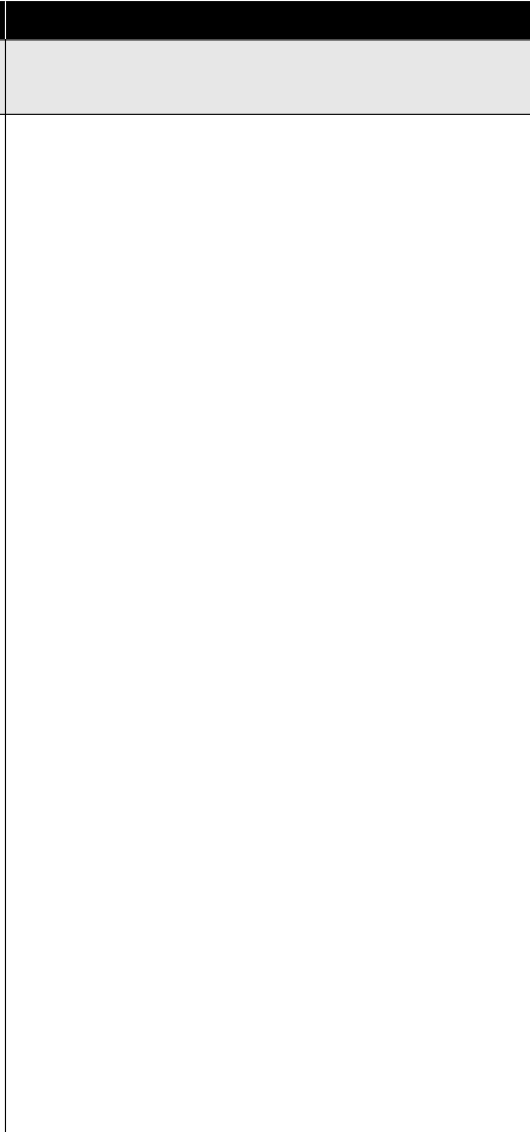
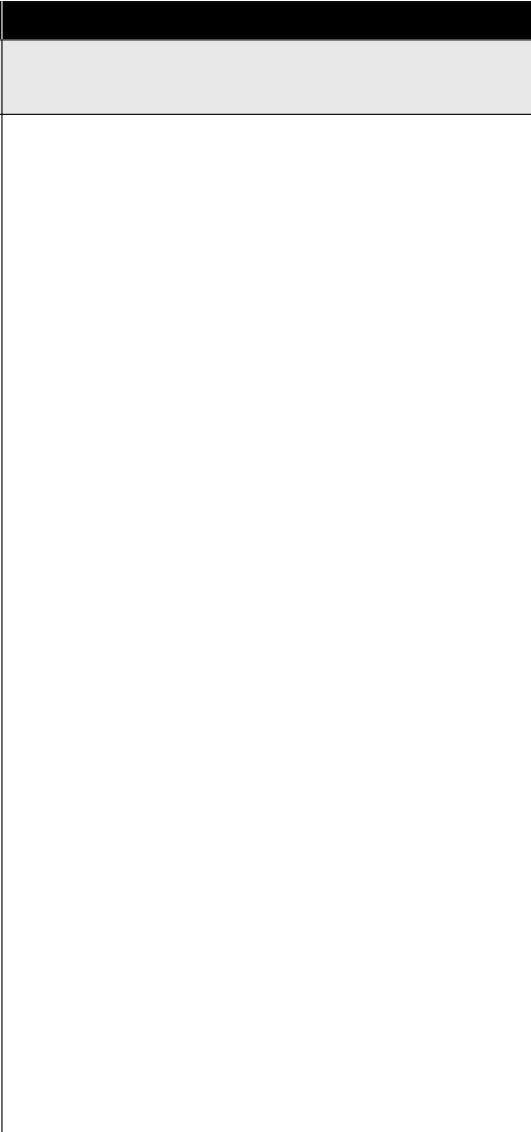
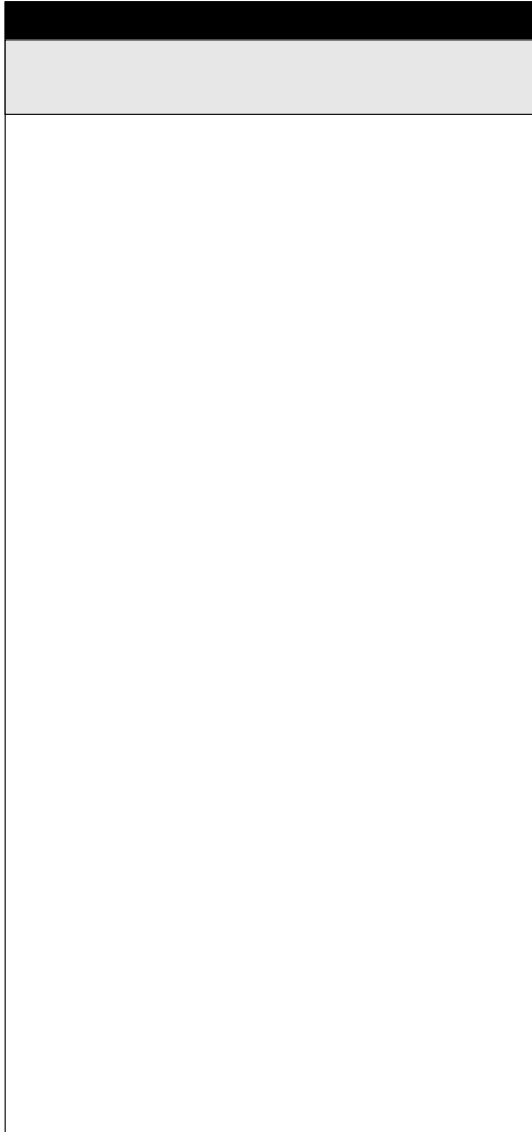
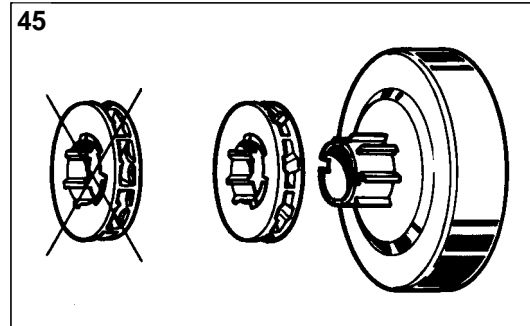
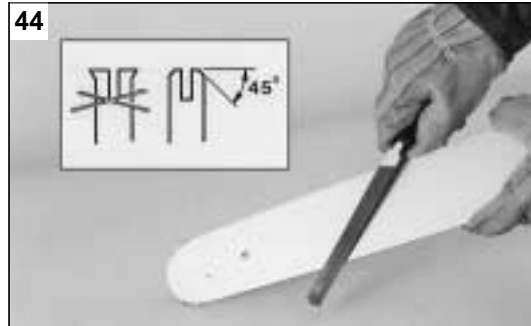
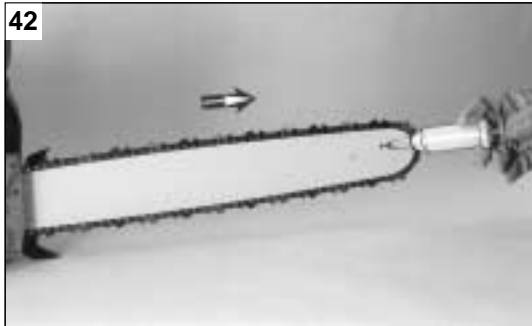

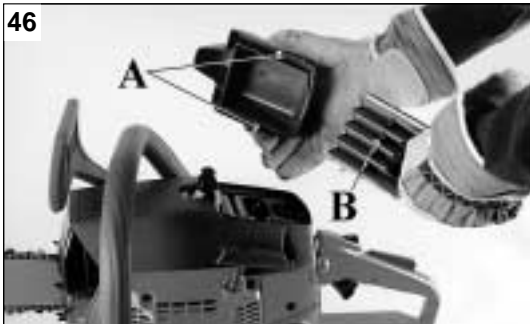

Türkçe

BAKIM

Česky

ÚDRŽBA

Русский

ТЕХНИЧЕСКОЕ ОБСЛУЖИВАНИЕ

HAVA FİLTRESİ - (A) vidasını çıkararak (Şekil 46) hava filtresini (B) hergün kontrol edin. Filtreyi deterjanlı, alev almaz bir sıvıda (ör. sıcak sabunlu su) yıkayınız ve kurulayınız.

⚠ DİKKAT! - (B) filtresini yeniden monte ederken, kaptaki yerine iyice oturtunuz.

YAKIT FİLTRESİ - Yakıt filtresinin bakımını düzenli olarak yapın. Çok kirlenmişse değiştirin (Şekil 47).

YAĞ POMPASI (yağ akışı) - ayarı imalatçı firma tarafından yapılmıştır. Yağ akışı ayarı gereksimlere göre kullanıcı tarafından özel ayar vidası (Şekil 48) kullanılarak yapılabilir. Yağ akışı yalnız zincir hareket halindeyken olur.

⚠ DİKKAT: Hiçbir zaman atık yada eski yağ kullanmayın.

ATEŞLEME ÜNİTESİ - Fırça yada basınçlı hava kullanarak ateşleme ünitesinin soğutucu bölümlerini temizleyin (Şekil 49).

MOTOR / KOMPRESYON SUPABİ - Silindir kanatçıklarını (Şekil 50) basınçlı hava ya da fırça kullanarak düzenli olarak temizleyin. Silindirdeki kirlilik motorun fazla ısınmasına neden olabilir. Dekompresyon supabının tabanında oluşabilecek kirleri kontrol ediniz ve temizleyiniz; açık kalabilir.

BUJİ - Bujileri düzenli olarak temizleyin ve elektrod aralıklarını kontrol edin (Şekil 51). Champion RCJ7Y veya başka markalardan eşit termik dereceye sahip bujiler kullanınız.

ZİNCİR FRENİ - Zincir freni düzgün çalışmıyorsa zincir kapağını çıkararak frenin parçalarını temizleyin. Zincir freninin yayı eskimış ya da deforme olmuşsa yenisini takın (A, Şekil 52). Zincir emniyet düğmesini kontrol edin ve gerekirse değiştirin (B, Şekil 52).

TESTERE - Testereyi çevirin ve yağlama deliklerinin temiz olup olmadığını kontrol edin (Şekil 53).

VZDUCHOVÝ FILTR (Obr. 46) - Zanesený vzduchový filtr způsobuje snížení výkonu pily a může způsobit i poškození motoru. Pravidelně (v případě každodenního používání pily, každý den) kontrolujte a čistěte vzduchový filtr: povolte dva šrouby (A), sejměte víko filtru a vyjměte filtr. Pokud je filtr špinavý, prach vyklepte z filtru lehkým poklepem a filtr, kryt a držák očistěte měkkým štětcem. Při nasazování filtru dbejte na to, aby těsně přiléhá k okrajům držáku filtru. Poškozený filtr vždy vyměňte. Filtr omyjte v čistém roztoku nehořlavého mycího prostředku (např. teplá voda se saponátem) a vysušte ho.

⚠ UPOZORNĚNÍ! – Při montáži filtru (B) ho dobře sadte do jeho místa ve víku.

PALIVOVÝ A OLEJOVÝ FILTR - Pokud je nutná výměna palivového filtru, je možno filtr vyjmout nalévacím otvorem palivové nádrže (Obr. 47). Po výměně nebo čistění palivového nebo olejového filtru vždy zkontrolujte, zda jsou filtry správně umístěny.

⚠ OLEJOVÉ ČERPADLO (automatické / nastavitelné) - Množství dodávaného oleje je již nastaveno z výroby, ale je možné ho dodatečně regulovat pomocí regulačního šroubu ve spodní části pily (Obr. 48). Budete-li šroub dotahovat, množství oleje se bude zmenšovat, budete-li šroub povolovat, množství oleje se bude zvětšovat. POZOR: Nikdy nepoužívejte vyjetý olej.

STARTÉR (Obr. 49) - Udržujte vstupní otvory krytu startéru v čistotě.

MOTOR / DEKOMPRESNÍ VENTIL (Obr. 50) - Vždy udržujte žebrování válce a otvory krytu startéru v čistotě. K tomu použijte kartáče nebo stlačeného vzduchu. To je důležité pro správné chlazení motoru. Zkontrolujte a vyčistěte případné nečistoty kolem dekompressionního ventilu; mohl by zůstat otevřený.

ZAPALOVACÍ SVÍČKA (Obr. 51) - Pravidelně kontrolujte vzdálenost elektrod a stav zapalovací svíčky. Pokud je zakarbovaná vyčistěte ji, popřípadě vyměňte. Používejte odrušené zapalovací svíčky Champion RCJ-7Y nebo ekvivalentní.

BRZDA ŘETĚZU (Obr. 52) - Udržujte mechanismus brzdý řetězu čistý a kloub páky namazaný. Kontrolujte opotřebení pásku brzd. Pokud brzda nepracuje správně, sejměte kryt a pečlivě vyčistěte součásti brzd. Pokud je pás brzd (A) poškozen, tenčí než 0.6 mm nebo deformován, vyměňte jej. Pravidelně kontrolujte a je-li nutné měňte zachycovač přetrženého řetězu (B).

SKLADOVÁNÍ
Před dlouhodobým skladováním proveďte kompletní údržbu pily, kovové části nakozenrujte olejem. Vyprázdňte palivovou nádrž, znovu nasadte víčko, pilu nastartujte a nechte ji "dojet". Vyjměte zapalovací svíčku a do válce vlijte malé množství oleje, několikrát zvolna zatáhněte za šňůru startéru, aby se olej dostal do všech míst válce a znovu namontujte zapalovací svíčku. Stroj skladujte s nasazeným ochranným krytem, na suchém místě (ne na zemi a v bezpečné vzdálenosti od zdrojů tepla) a tak, aby nikoho neohrožila.

ВОЗДУШНЫЙ ФИЛЬТР - Каждый день проверяйте воздушный фильтр. Сняв крышку воздушного фильтра (A, рис. 46), прочистите фильтр (B). Мойте фильтр чистым невоспламеняющимся раствором (например, мыльным раствором) и аккуратно высушите его.

⚠ ВНИМАНИЕ! - При повторной установке фильтра (B) обратите внимание на то, чтобы его аккуратно ввести в гнездо крышки (C).

ТОПЛИВНЫЙ ФИЛЬТР - Регулярно проверяйте топливный фильтр. Если он будет слишком грязным, замените его (рис. 47).

ТОПЛИВНЫЙ НАСОС (автоматический/регулируемый) - Регулировка расхода установлена производителем. Расход масла может быть установлен в соответствии с особыми требованиями с помощью регулировочного винта (рис. 48). Расход масла происходит только когда цепь движется.

⚠ Внимание - Ни в коем случае нельзя использовать отработанное масло.

СТАРТЕР - Используйте мягкую кисть или сжатый воздух для очистки охлаждающих отверстий стартера (рис. 49).

ДВИГАТЕЛЬ/ДЕКОМПРЕССИОННЫЙ КЛАПАН - Периодически чистите ребра цилиндра (рис. 50) сжатым воздухом и щеткой. Отложения грязи на цилиндре могут привести к перегреву двигателя. Проверьте основу декомпрессионного клапана; удалите все отложения грязи, которые могут привести к заклиниванию клапана в открытом состоянии.

СВЕЧИ ЗАЖИГАНИЯ - Регулярно чистите свечу зажигания и проверяйте зазор между электродами (рис. 51). Используйте свечи Champion RCJ-7Y или другого известного производителя с теми же температурными характеристиками.

ТОРМОЗ ЦЕПИ - Если тормоз цепи работает неправильно, снимите крышку цепи и прочистите части тормоза. Если хомут тормоза изношен или деформирован, замените его (A, рис. 52). Проверьте и, если необходимо, замените аварийный стопор цепи (B, рис. 52).

НАПРАВЛЯЮЩАЯ ШИНА - Переверните шину и проверьте, чтобы смазочные отверстия были свободны от загрязнений (рис. 53).

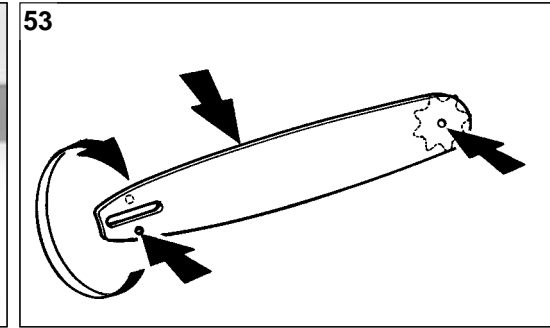
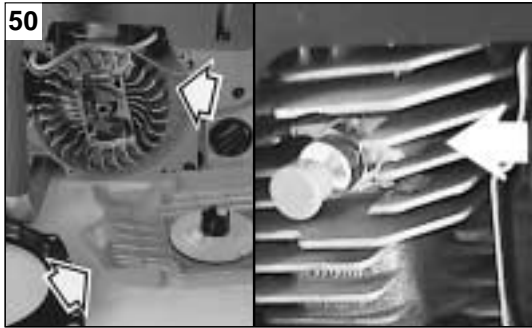

GARANTİ SERTİFİKASI

Bu makine, en modern üretim/imalat teknikleri kullanılarak tasarlanıp geliştirildi. Üretici/İmalatçı firma, özel/hobi amaçlı kullanımlar için, satınalma tarihinden sonra yirmidört aylık süreyle kendi ürünleri için garanti vermektedir. Garanti süresi, profesyonel kullanımlar durumunda altı ayla, kiralama durumunda ise üç ayla sınırlanmıştır.

Garanti genel koşulları

- Garanti, satınalma tarihinden itibaren geçerlilik kazanır. İmalatçı firma; malzeme, işçilik ve imalattan kaynaklanan kusurlu parçaları, satış ve teknik destek ağı yoluyla değiştirir. Garanti, satılan üründen kaynaklanan kusurlara ve kusurların sonuçlarına karşı satınalınan koruyan medeni kanundan kaynaklanan hakları ortadan kaldırmaz.
- Teknik personel, organizasyonel koşulların verdiği sınırlar içerisinde olabildiğince en kısa sürede destek sağlayacaktır.
- Garantide yer alan desteği talep etmek için, yetkili kişiye satıcı tarafından damgalanmış sertifikayı ve de mali açıdan zorunlu satınalma faturasını ya da satınalma tarihini izplatlayan fişi göstermesi gereklidir.**
- Garanti aşağıda yer alan durumlarda ortadan kalkar:
 - Bakım yapılmadığının açıkça anlaşılması,
 - Ürünün doğru olmayan ya da kurallara aykırı kullanımı,
 - Makineye uygun olmayan yağ ya da yakıtın kullanımı,
 - Orijinal olmayan yedek parça ya da aksesuarların kullanımı,
 - Yetkili olmayan kişiler tarafından makineye müdahalelerde bulunulması.
- İmalatçı şirket; tüketim malzemelerini ve de makinenin normal işletimi sonucunda değişmesi gereken parçaları, garanti kapsamının dışında tutmaktadır.
- Garanti, garanti süresi boyunca gerekli olabilecek ayarlamalar ve bakım işlemlerini kapsamamaktadır.
- Taşıma esnasında meydana gelecek hasarlar, garanti kapsamındaki hakları taşımacıdan talep etmek için ivedilikle bildirilmelidir.
- Makineye kurulmuş olan başka marka motorlar için (Briggs ve Stratton, Tecumseh, Kawasaki, Honda, ve diğerleri), garanti; o motor imalatçıları tarafından verilir.
- Garanti, uzun süreli kullanımdan kaynaklanan zorlamalı süspansiyon ve makine arızalarının, doğrudan ya da dolaylı olarak, kişilere ve eşyalara verdiği hasarları kapsamaz.

ZÁRUKA A SERVIS

Záruční podmínky platí tak, jak jsou popsány v záručním listě prodávce.

Servis v České republice a na Slovensku provádí firma MOUNT-FIELD ve svých prodejnách, specializovaných servisních střediscích a přes své dealery.

UPOZORNĚNÍ pro model OLEO-MAC 962 - Vzhledem k překročení přípustných hodnot hluku a vibrací je obsluha stroje povinná dodržovat následující zásady:

- Při práci s tímto strojem budou pracovníci používat osobní ochranné pracovní prostředky proti hluku, účinné v oblasti hladin hluku A 105dB.
- Práce se strojem musí být pravidelně přerušována přestávkami v trvání nejméně 10 minut a celková doba této práce nesmí u jednoho pracovníka přesáhnout úhnnou dobu 20 minut za směnu u jednoho pracovníka. Pracovní postupy budou upraveny tak, aby z nich vyplývaly technologické přestávky vedoucí k přerušování expozice.
- V době těchto přestávek, nezbytných ze zdravotnického hlediska, nesmí být pracovník vystaven působení nadměrného hluku a vibrací.
- Při profesionálním nasazení (anebo při překročení výše uvedené maximální doby expozice) musí být místně příslušnému orgánu hygienické služby podán návrh na určení práce jako rizikové z hlediska hluku a vibrací.
- V blízkosti obytných budov smí být stroj provozován pouze v době mezi 6,00 a 18,00 h a ne déle než 120 minut denně.

ГАРАНТИЙНОЕ СВИДЕТЕЛЬСТВО

Настоящая машина была разработана и изготовлена использованием наиболее современных технологических процессов. На выпускаемую им продукцию изготовитель предоставляет гарантию на следующие сроки, начиная со дня покупки: двадцать четыре месяца в случае частного или любительского пользования; шесть месяцев в случае профессионального пользования; три месяца, если машина дается напрокат.

Общие гарантийные условия

- Гарантия вступает в силу со дня покупки машины. Изготовитель, через его торговую сеть и центры сервисного обслуживания, обеспечивает безвозмездную замену дефектных частей в результате некачественных материалов, обработки и изготовления. Гарантия не лишает покупателя предусмотренных гражданским кодексом правами в отношении последствия дефектов или пороков проданного товара.
- Фирма, в пределах организационных надобностей, обеспечит оказание помощи техническим персоналом в возможно кратчайший срок.
- При оформлении запроса на оказание гарантийной технической помощи предъявить уполномоченному персоналу надлежащим образом заполненное и заштемпованное продавцом нижеприведенное гарантийное обязательство, приложив к нему счет-фактуру или кассовый чек, подтверждающие дату приобретения.**
- Гарантия теряет силу в следующих случаях:
 - явное невыполнение технического обслуживания;
 - неправильное использование товара или нарушение его конструкции;
 - использование ненадлежащих смазочных материалов и топлива;
 - использование не поставляемых изготовителем запчастей и принадлежностей;
 - выполнение на машине работ не уполномоченным персоналом.
- Гарантия не распространяется на расходные материалы, а также на части, подвергающиеся нормальному износу.
- Из гарантии исключены любые работы, связанные с усовершенствованием товара.
- Гарантия не покрывает работы по наладке и техническому обслуживанию, необходимость которых могла бы возникнуть в течение гарантийного периода.
- В случае выявления вызванных во время транспортировки повреждений товара, об этом следует незамедлительно уведомить перевозчика. Несоблюдение этого условия приведет к выходу товара из гарантии.
- Установленные на наших машинах двигатели других фирм (Briggs & Stratton, Tecumseh, Kawasaki, Honda и т.д.) покрываются гарантией соответствующих изготовителей.
- Гарантия не покрывает причиненный людям или предметам прямой или косвенный ущерб в результате неисправности машины или ее продолжительного принудительного простоя.

MODEL

SERİ No:

SATIN ALAN BAY

TARİH

BAYİ

МОДЕЛЬ

СЕРИЙНЫЙ НОМЕР

ПОКУПАТЕЛЬ

ДАТА

ПРОДАВЕЦ

Göndermek için değildir! Sadece teknik garanti için tüm nihai talepleri yollayınız.

Не присылать отдельно! Приложить к заявке на оказание гарантийной технической помощи.



p.n. 001000833



Size M p.n. 001000840
Size L p.n. 001000841
Size XL p.n. 001000842
Size XXL p.n. 001000843



Size S/M p.n. 001000878
Size L/XL p.n. 001000879



Size 41 p.n. 001000873
Size 42 p.n. 001000874
Size 43 p.n. 001000875
Size 44 p.n. 001000876
Size 45 p.n. 001000877



p.n. 001000835



Size M p.n. 001000849
Size L p.n. 001000850
Size XL p.n. 001000851
Size XXL p.n. 001000852



Size 41 p.n. 010000868
Size 42 p.n. 001000869
Size 43 p.n. 001000870
Size 44 p.n. 001000871
Size 45 p.n. 001000872

TR SEMBOLLER VE İKAZ İŞARETLERİ

CZ VYSVĚTLENÍ SYMBOLŮ A BEZPEČNOSTNÍCH UPOZORNĚNÍ



RUS ОБЪЯСНЕНИЕ СИМВОЛОВ И ЗНАКОВ БЕЗОПАСНОСТИ



- Makinayı kullanmadan önce kullanım kılavuzunu okuyun.
- Před prací se strojem si přečtete návod k obsluze.
- Прочтите инструкцию по использованию перед работой.



- Kask, gözlük ve kulaklık kullanın.
- Noste ochranné pomůcky očí, uší a hlavy.
- Пользуйтесь приспособлениями для защиты головы, глаз и ушей.

 **DİKKAT!!!** 

İŞİTME KAYBI RİSKİ

NORMAL ŞARTLARDA BU MOTORUN KULLANIMI SİRASINDA KULLANICI GÜNLÜK **85 dB(A)** VE ÜSTÜ GÜRÜLTÜYE MARUZ KALABİLİR.

 **UPOZORNĚNÍ !!!** 

NEBEZPEČÍ POŠKOZENÍ SLUCHU

PŘI NORMÁLNÍCH PODMÍNKÁCH POUŽITÍ MŮŽE TENTO STROJ OVLIVNIT DENNÍ NORMU ÚROVNĚ HLUKU NA OBSLUHU, KTERÁ JE ROVNÁ, NEBO VĚTŠÍ **85 dB(A)**

 **ВНИМАНИЕ!!!** 

ОПАСНОСТЬ ПОВРЕЖДЕНИЯ СЛУХА

При нормальных условиях эксплуатации уровень шума от этой машины может повышать уровень дневной нормы шума для оператора и может достигать или превышать **85 dB(A)**

MODEL МОДЕЛЬ	BASINÇ AKUSTICKÁ HLADINA HLUKU АКУСТИЧЕСКОЕ ДАВЛЕНИЕ	GARANTİ EDİLEN AKUSTİK GÜÇ DÜZEYİ ZARUČENÁ HLADINA AKUSTICKÉHO VÝKONU УРОВЕНЬ ЗВУКОВОЙ МОЩНОСТИ НЕ БОЛЕЕ	TITREŞİM ÚROVEŇ VIBRACÍ УРОВЕНЬ ВИБРАЦИИ
	LpA av EN 608 - ISO 7182	2000/14/EC LwA EN ISO 3744 - ISO 9207	ISO 7505
56.5 cm ³	100 dB(A) *	113 dB(A)	5.7/7.9 m/s ² *
61.5 cm ³	101 dB(A) *	114 dB(A)	5.7/7.9 m/s ² *

* TR - Orta ağırlıklı değerler (asgari 1/3, tam yük 1/3, boş andaki azami hız değeri 1/3).

CZ - Průměrné statistické hodnoty (1/3 volnoběh, 1/3 s plný výkon v řezu, 1/3 max. rychlost bez zátěží).

RUS - Среднее значение (1/3 минимальных об/мин., 1/3 полная нагрузка, 1/3 средни).

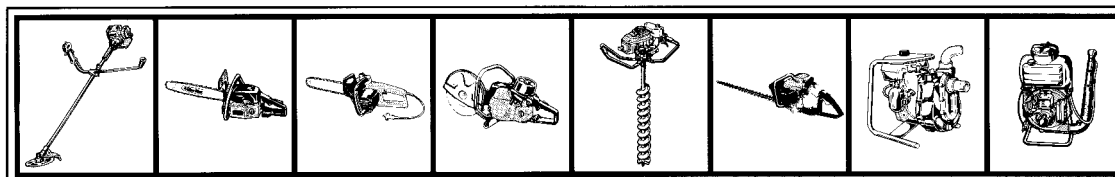

EMAK s.p.a. - Member of the YAMA group
42011 BAGNOLO IN PIANO (REGGIO EMILIA) ITALY
TEL. 0522 956611 - TELEFAX 0522 951555
EMAIL service@emak.it INTERNET <http://www.emak.it>

McGrp.Ru



Сайт техники и электроники

Наш сайт McGrp.Ru при этом не является просто хранилищем [инструкций по эксплуатации](#), это живое сообщество людей. Они общаются на форуме, задают вопросы о способах и особенностях использования техники. На все вопросы очень быстро находят ответы от таких же посетителей сайта, экспертов или администраторов. Вопрос можно задать как на форуме, так и в специальной форме на странице, где описывается интересующая вас техника.