

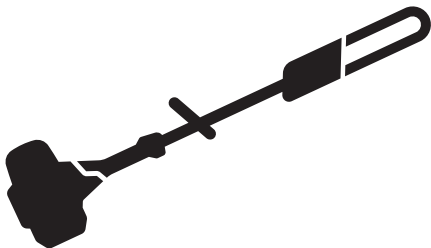

# Husqvarna®



530iP4, 530iPT5



## Зміст

Вступ.....	2	Усунення несправностей.....	24
Безпека.....	4	Транспортування, зберігання й утилізація.....	25
Збирання.....	13	Технічні характеристики.....	26
Експлуатація.....	15	Акcesуари.....	26
ТЕХНІЧНЕ ОБСЛУГОВУВАННЯ.....	17	Декларация відповідності ЄС.....	28

## Вступ

### Опис виробу

Husqvarna 530iP4, 530iPT5 – акумуляторний висоторіз із електричним двигуном.

**Зверніть увагу:** Норми національного законодавства можуть накладати обмеження на використання цього виробу.

### Призначення

Виріб призначений для відрізання гілок і сучків.

Використовуйте виріб лише із сертифікованими виробником акcesуарами. Див. *Акcesуари на сторінці 26*.

### Огляд

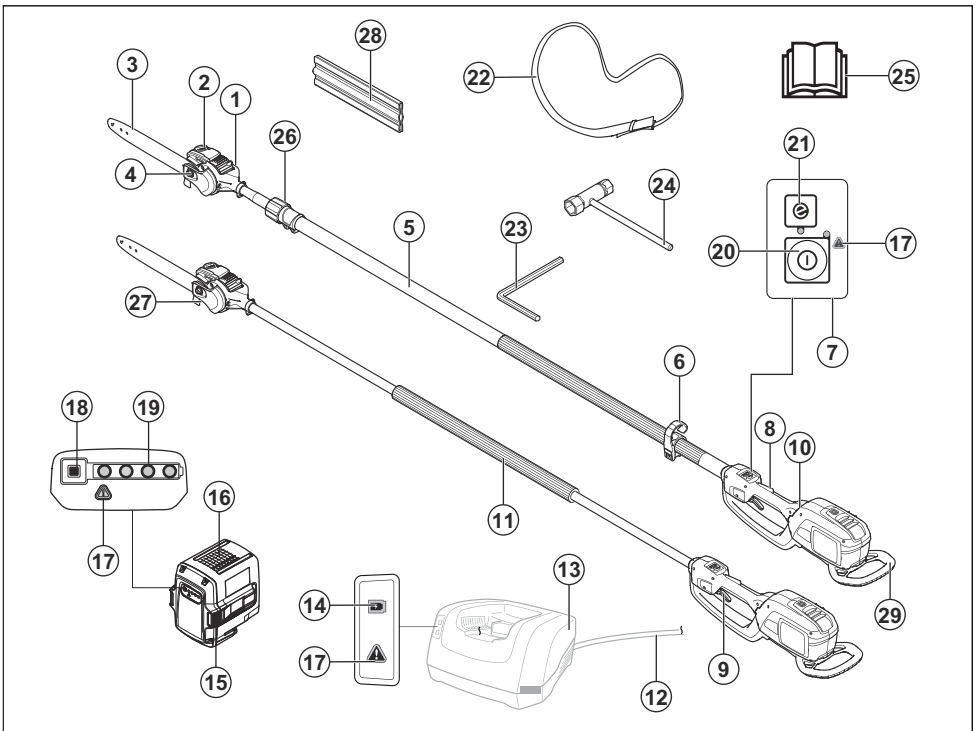

1. Головка пилки
2. Масляний бак мастила для ланцюга
3. Шина пилки

4. Гайка шини
5. Вал
6. Гак-тримач пасової підвіски (530iPT5)

7. Панель кнопок
8. Запобіжник
9. Курок-вимикач
10. Задня ручка
11. Передня ручка
12. Гнучкий шнур
13. Зарядний пристрій (додатковий аксесуар)
14. Індикатор потужності
15. Кнопки для виймання акумулятора
16. Акумулятор (додатковий аксесуар)
17. Попереджувальний індикатор
18. Кнопка індикатора стану акумулятора
19. Стан акумулятора
20. Кнопка ввімкнення / вимкнення
21. Кнопка SavE
22. Пасова підвіска
23. Шестигранний ключ 4 мм
24. Комбінований ключ
25. Посібник користувача
26. Телескопічна функція (530iPT5)
27. Гак для гілок
28. Чохол для транспортування
29. Захисна пластина

захисними навушниками. Користуйтеся відповідними засобами захисту очей.



Використовуйте відповідні захисні рукавиці.



Використовуйте надміцні чоботи із захистом від ковзання.



Стрілки позначають крайні положення рукоятки.

**IPX4** Захищено від бризок води.



Постійний струм.



Не працюйте поблизу гарячих поверхонь.



Заливання мастила для ланцюга й регулювання витрати мастила.



Робочий цикл різального вузла, час роботи / час холостого ходу.



Виріб чи упаковку не можна утилізувати разом із побутовими відходами. Утилізацію виробу та упаковки слід здійснювати на спеціалізованому підприємстві з переробки відходів електричного й електронного обладнання (лише для країн Європи).

## Символи на виробі



**ПОПЕРЕДЖЕННЯ!** Цей виріб може бути небезпечним. Необережне або неправильне використання виробу може призвести до травм або смерті оператора чи сторонніх осіб. Щоб уникнути травмування оператора чи сторонніх осіб, уважно прочитайте всі правила техніки безпеки, наведені в цьому посібнику користувача, і дотримуйтеся них. Перед користуванням виробом уважно прочитайте посібник користувача та переконайтеся, що ви зрозуміли всі вказівки.



На ділянках, де існує ризик падіння предметів, завжди надягайте захисний шолом. Користуйтеся відповідними

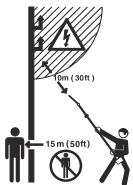

Цей виріб не має електричної ізоляції. Якщо виріб торкнеться високовольтної електролінії чи наблизиться до неї, це може призвести до смерті чи серйозної травми. Електричний струм може пройти по дузі від однієї точки до другої. Що вища напруга, то на більшу відстань може вразити струм. Електричний струм може також передаватися через вологі гілки й інші предмети. Відстань між машиною й високовольтними лініями електропередач і/або об'єктами, що прилягають до них, має завжди бути щонайменше 10 м. Якщо є потреба працювати в межах цієї відстані, до початку роботи необхідно звернутися до компанії з енергопостачання й упевнитися, що напругу відключено.

Під час роботи в радіусі 15 м від користувача не повинно бути людей чи тварин.

уууwwxxx

Серійний номер вказано на табличці з паспортними даними. Число **уууу** означає рік виробництва, **ww** – тиждень, а **xxx** – це серійний номер.



Зарядний пристрій слід використовувати й зберігати лише в приміщенні.



Подвійна ізоляція.



Виріб відповідає належним вимогам директив ЄС.

**Зверніть увагу:** Інші позначення на виробі відповідають вимогам спеціальних сертифікатів для певних ринків.

## Позначення на акумуляторі та/або на зарядному пристрої



Утилізацію виробу необхідно проводити на підприємстві з переробки відходів електричного й електронного обладнання. (Лише для країн Європи)



Захисний ізолюючий трансформатор.

## Безпека

### Визначення щодо безпеки

Попередження, застереження й примітки служать для наголошення на особливо важливих положеннях посібника.



**ПОПЕРЕДЖЕННЯ:** Вказує на те, що в разі порушення інструкцій, наведених у цьому посібнику, існує небезпека поранення або смерті оператора чи інших осіб, що знаходяться поруч.



**УВАГА:** Вказує на те, що в разі порушення інструкцій, наведених у цьому посібнику, існує небезпека пошкодження виробу, інших матеріалів або навколишніх об'єктів.

**Зверніть увагу:** Використовується для надання додаткової інформації щодо певної ситуації.

### Загальні правила безпеки при роботі з електроінструментами



**ПОПЕРЕДЖЕННЯ:** Прочитайте всі попередження та всі інструкції. Недотримання попереджень та інструкцій може призвести до ураження електричним струмом, пожежі та/або серйозних травм.

**Зверніть увагу:** Збережіть усі попереджувальні знаки й інструкції для звернення до них у майбутньому.

Терміном «електроінструмент» у попередженнях позначається ваш електроінструмент, який працює від електромережі (з кабелем), або акумуляторний (безпроводний) електроінструмент.

### Безпека в робочій зоні

- **Забезпечуйте порядок та добре освітлення в робочій зоні.** Безлад і погане освітлення сприяють нещасним випадкам.
- **Не використовуйте електроінструмент у вибухонебезпечному середовищі, наприклад, у**

присутності вогненебезпечних рідин, газів або пилу. Електроінструменти утворюють іскри, які можуть запалити пил або випари.

- **Не підплайте до себе дітей та сторонніх осіб, коли працюєте з електроінструментом.** Ви можете відволіктися та втратити контроль.

## Електробезпека

- **Вилки інструментів повинні підходити до розетки.** У жодному разі не змінюйте вилку будь-яким чином. Під час роботи із заземленими електроінструментами не використовуйте будь-які перехідники. Незмінні вилки та відповідні розетки зменшують ризик враження електричним струмом.
- **Уникайте тілесного контакту із заземленими поверхнями, такими як труби, радіатори, кухонні плити та холодильники.** Існує підвищений ризик враження електричними струмом, якщо ваше тіло заземлене.
- **Захищайте інструмент від дощу та вологи.** Потрапання води в інструмент збільшує загрозу ураження електричним струмом.
- **Використовуйте кабель лише за призначенням.** Ніколи не використовуйте кабель для перенесення чи перетягування предметів і не тягніть за нього, щоб вийняти вилку з розетки. Тримайте кабель подалі від джерела тепла, мастила, гострих країв або рухомих деталей. Пошкоджений чи заплутаний кабель збільшує ризик враження електричним струмом.
- **Під час експлуатації електроінструмента надворі використовуйте подовжувальний кабель, що підходить для застосування надворі.** Використання кабелю, який підходить для застосування надворі, зменшує ризик враження електричним струмом.
- **Якщо застосування електроінструменту у вологому середовищі є обов'язковим, використовуйте джерело живлення, обладнане пристроєм захисного відключення (ПЗВ).** Використання ПЗВ знижує ризик ураження електричним струмом.

## Особиста безпека

- **Будьте пильними, слідкуйте за тим, що робите та дотримуйтеся правил здорового глузду під час експлуатації електроінструмента.** Не використовуйте електроінструмент, коли ви стомлені або перебуваєте під впливом наркотиків, алкоголю або лікарських засобів. Втрата уваги на мить під час експлуатації електроінструмента може призвести до серйозної травми.
- **Використовуйте засоби індивідуального захисту.** Обов'язково необхідно користуватися засобами захисту для очей. Захисне спорядження, наприклад респіратор, черевки з нековзною підошвою, каска або захисні навушники за

використання у відповідних умовах зменшують ризик травмування.

- **Запобігайте випадковому запуску.** Переконайтеся в тому, що вимикач перебуває у вимкненому положенні, перш ніж підключати інструмент до джерела живлення й / або акумуляторного блока, піднімати або переносити його. Не переносьте електроінструменти, тримаючи палець на вимикачі, і не пускайте напругу на електроінструменти, які увімкнено. Це може призвести до нещасних випадків.
- **Перед вмиканням інструмента приберіть будь-які регульовані або гайкові ключі.** Якщо залишити на обертальній частині гайковий ключ або гайковий вороток, це може призвести до травм.
- **Не тягніться.** Завжди стійте твердо на ногах, підтримуйте баланс. Це дозволить краще контролювати електроінструмент у несподіваних ситуаціях.
- **Одягайтеся правильно.** Не вдягайте просторий широкий одяг, не надягайте на себе ювелірні вироби. Тримайте волосся й одяг подалі від рухомих частин. Просторий широкий одяг, ювелірні вироби або довге волосся можуть потрапити в рухомі деталі.
- **У разі наявності обладнання з видалення й збору пилу переконайтеся в тому, що воно під'єднано та використовується правильно.** Використання обладнання для збору пилу зменшує ризики, поєднані з пилом.
- **Досвід роботи, отриманий під час регулярного використання цього інструмента, не має бути підставою для самовпевненості під час експлуатації виробу й ігнорування правил техніки безпеки.** Необережні дії можуть миттєво призвести до тяжких травм.
- Рівень вібрації при експлуатації електроінструмента може відрізнитися від заявленого загального значення залежно від способу використання інструмента. Оператори повинні визначити належні заходи безпеки, виходячи з оцінки небезпек у реальних умовах експлуатації (з урахуванням всіх етапів робочого циклу - у тому числі, коли інструмент вимкнений або працює без навантаження (на додаток до часу роботи після запуску курком)).

## Експлуатація та догляд за електроінструментом

- **Не прикладайте силу до електроінструмента.** Вибирайте електроінструмент, що підходить для ваших потреб. Електроінструмент краще, безпечніше та швидше виконає ту роботу, для якої він призначений.
- **Не використовуйте електроінструмент, якщо вимикач не працює.** Будь-який електроінструмент, яким неможливо керувати за допомогою вимикача, є небезпечним та підлягає ремонту.

- Коли ви збираєтеся виконувати будь-які налаштування, замінювати приладдя або залишати інструмент на зберігання, спочатку витягніть штекер із розетки живлення й/або акумуляторний блок з електроінструмента. Такі запобіжні заходи зменшують ризик ненавмисного запуску електроінструмента.
- **Вимкнені електроінструменти зберігайте в недоступному для дітей місці й не дозволяйте користуватися ними особам, які не ознайомилися з роботою електроінструмента або з цією інструкцією.** Електричні інструменти становлять небезпеку в руках невідготовлених користувачів.
- **Технічне обслуговування електроінструментів.** Перевіряйте електроінструмент на предмет зміщення чи вигину рухомих деталей, поломок деталей та будь-якого іншого стану, що може негативно позначитися на його роботі. У разі пошкодження відремонтуйте електроінструмент, перш ніж користуватися ним. Багато нещасних випадків виникають внаслідок недостатнього технічного обслуговування електричних інструментів.
- **Підтримуйте різальні елементи в нагостреному та чистому стані.** Різальні елементи, що добре обслуговуються та мають гострі різальні кромки, будуть легше керуватися та з меншою імовірністю будуть заклинати.
- **Використовуйте електроінструмент, приладдя та різці у відповідності з цією інструкцією, враховуючи умови та характер роботи, яку потрібно виконати.** Використання електроінструмента для виконання непередбачених операцій може призвести до небезпечної ситуації.

## **Використання інструментів з акумуляторною батареєю та догляд за ними**

- **Зарядку батареї слід здійснювати виключно за допомогою зарядного пристрою, зазначеного виробником.** Використання зарядного пристрою, призначеного для роботи з батареями одного типу, з батареями іншого типу може спричинити пожежу.
- **Використовуйте електроінструмент лише з призначенням для нього батареями.** Використання акумуляторних батарей інших типів може призвести до травмування чи пожежі.
- **Якщо акумуляторний блок не використовується, слід тримати його подалі від металевих предметів, таких як скріпки, монети, ключі, цвяхи, гвинти й інші дрібні металеві предмети, які можуть з'єднати один контакт батареї з іншим.** Замикання контактів батареї може призвести до опіків або пожежі.
- **У разі неправильного застосування з акумулятора може випліскуватися рідина; уникайте контакту з нею.** При випадковому контакті промийте місце контакту водою. В разі потрапляння рідини в очі

на додаток до їхнього інтенсивного промивання зверніться по медичну допомогу. Рідина з акумуляторної батареї може викликати подразнення та опіки.

## **Обслуговування**

- **Сервісне обслуговування електроінструмента повинен виконувати кваліфікований майстер з використанням лише ідентичних запасних частин.** Це гарантуватиме підтримання безпечної роботи електроінструмента.

## **Попередження про небезпеку під час експлуатації висоторіза – особиста безпека**

- **Під час експлуатації висоторіза всі частини тіла мають перебувати на безпечній відстані від ланцюга пилки.** Перед початком роботи з висоторізом слід переконатися, що ланцюг не контактує з жодним предметом. Навіть незначна неуважність під час роботи з висоторізом може призвести до зачіплення одягу або частин тіла ланцюгом.
- **Завжди тримайте висоторіз правою рукою за задню ручку, а лівою рукою за передню ручку.** Порушення цього правила створює ризик отримання травм, отож його дотримання є обов'язковим.
- **Висоторіз слід завжди тримати за ізольовані поверхні, тому що ланцюг може доторкнутися до схованих електричних дротів або до власного кабелю електричного живлення.** Контакт ланцюгом із дротом під напругою може спричинити проходження струму через відкриті металеві частини висоторіза й ураження оператора струмом.
- **Використовуйте засоби захисту органів зору.** Також рекомендовано користуватися захисним спорядженням для вух, голови, рук і ніг. Належне захисне спорядження здатне зменшити тяжкість ушкодження в разі падіння гілок чи випадкового контакту з ланцюгом.
- **Завжди обирайте належну точку опори та працюйте з ланцюговою пилкою лише тоді, коли стоїте на нерухомій, безпечній та рівній поверхні.** Стоячи на слизькій чи нестійкій поверхні, можна втратити рівновагу або контроль над висоторізом.
- **Під час пиляння зігнутої гілки вона може відскочити.** Коли зігнута гілка вивільняється в ході зрізання, вона може відскочити й ударити оператора та / або штовхнути висоторіз, вивівши його з-під контролю.
- **Будьте максимально обережні при пилянні молодих гілок дерев та кущів.** Тонкі гілки можуть захопити висоторіз, полетіти на оператора чи порушити його рівновагу.
- **Дотримуйтеся інструкцій зі змащування, натягування ланцюга та заміни шини й ланцюга.** Неправильний натяг або змащення ланцюга може призвести до його розриву або збільшити ймовірність віддачі.

- **Переносьте висоторіз, тримаючи його за передню ручку, у вимкненому стані й не наближаючи до тіла.** Під час транспортування й зберігання висоторіза завжди надягайте на шину чохол. Належне поводження з висоторізом зменшить ймовірність випадкового контакту з рухомих ланцюгом.
- **Використовуйте пилку виключно для пиляння деревини. Заборонено використовувати висоторіз не за призначенням.** Наприклад, не використовуйте висоторіз для різання металу, пластику, кам'яної кладки або будівельних матеріалів, виготовлених не з дерева. Використання висоторіза не за призначенням може призвести до виникнення небезпечних ситуацій.
- **Рукоятки мають бути сухими, незабрудненими й очищеними від масла та мастила.** Наявність на рукоятках жирних чи маслянистих речовин робить їх слизькими й може призвести до погіршення керування.
- **Не намагайтеся повалити дерево, доки не зрозумієте всі ризики й способи їх уникнення.** Під час повалення дерев існує ризик тяжкого травмування оператора чи сторонніх осіб.
- **Цей висоторіз не призначений для повалення дерев.** Використання висоторіза не за призначенням може призвести до тяжкого травмування оператора чи сторонніх осіб.
- Ми наполегливо рекомендуємо новачкам попрактикуватися у розпилюванні колод спершу на розпилювальних козлах.

## Причини виникнення віддачі й превентивні заходи з боку оператора

Віддача може статися, коли вістря шини торкається якогось предмета або коли деревина сходиться й стискає висоторіз у місці розпилу. Контакт кінчика шини пилки з матеріалом у деяких випадках може викликати миттєву зворотну реакцію з відскоком шини вгору та назад у бік оператора. Стискання висоторіза вздовж верхньої поверхні шини пилки може призвести до раптового відскоку шини назад у бік оператора. Будь-яка із цих реакцій може призвести до втрати контролю над висоторізом і отримання тяжкої травми. Не покладайтеся виключно на запобіжні механізми, вбудовані у ваш висоторіз. Задля уникнення пошкоджень і травм під час користування висоторізом користувачеві слід вживати певних заходів. Віддача є результатом неправильного використання висоторіза й / або неправильних методів чи умов роботи. Її можна уникнути завдяки зазначеним далі належним заходам безпеки.

- **Обома руками міцно тримайте рукоятки висоторіза (пальці мають охоплювати їх). Тіло й руки мають розташовуватися таким чином, щоб опиратися силам віддачі.** Якщо вжито належних заходів, оператор може контролювати силу віддачі. Не випускайте висоторіз із рук.

- **Забороняється здійснювати пиляння на рівні вище плечей.** Це допомагає уникнути небажаних контактів кінчика шини й дає змогу краще контролювати висоторіз у непередбачених ситуаціях.
- **Використовуйте лише вказані виробником заміни шини пилки й висоторізи.** Установлення неналежних шин і висоторізів може призвести до розриву ланцюга й / або до віддачі.
- **Технічне обслуговування й нагострювання висоторіза слід виконувати згідно з інструкціями виробника.** Зменшення висоти обмежувача глибини пиляння може призвести до підвищеної віддачі.

## Загальні правила техніки безпеки



**ПОПЕРЕДЖЕННЯ:** Перш ніж розпочати використання виробу, уважно прочитайте наведені нижче попередження.

- Виймайте акумулятор, щоб уникнути випадкового вмикання виробу.
- Цей виріб може бути небезпечним у разі неправильного або недбалого використання. Цей виріб може призвести до отримання серйозних травм або смерті оператора чи сторонніх осіб.
- Не використовуйте виріб у разі зміни його початкових технічних характеристик. Замінійте деталі виробу без дозволу виробника. Використовуйте лише сертифіковані виробником деталі. Неправильне технічне обслуговування може призвести до травм або смерті.
- Перевірте виріб перед використанням. Див. розділ *Перевірка перед запуском на сторінці 15* та *Графік технічного обслуговування на сторінці 17*. Не користуйтеся пошкодженим виробом. Вживайте заходи техніки безпеки та дотримуйтеся вказівок із технічного обслуговування, наведених у цьому посібнику.
- Необхідно наглядати за дітьми, щоб вони не гралися з цим виробом. Ніколи не дозволяйте дітям або невідготовленим людям використовувати виріб і / або акумулятор чи здійснювати його технічне обслуговування. Вік користувача може регламентуватися місцевими законами.
- Зберігайте виріб у закритому приміщенні, куди не зможуть отримати доступ діти та особи без належної підготовки.
- Зберігайте акумулятор у недоступному для дітей місці.
- За жодних обставин не змінюйте конструкцію виробу без дозволу виробника. Використовуйте лише оригінальні додаткові аксесуари. Застосування незгодованих модифікацій і / або приладдя може призвести до тяжкої чи смертельної травми користувача чи інших осіб.

---

**Зверніть увагу:** Дотримуйтеся вимог державних чи місцевих норм, що стосуються поводження з пристроєм.

---

## Правила техніки безпеки під час використання

---



**ПОПЕРЕДЖЕННЯ:** Перш початком використання виробу уважно прочитайте наведені нижче попередження й дотримуйтеся їх під час експлуатації.

---

- Подбайте про те, щоб під час роботи в радіусі 15 м (50 футів) навколо не було людей і тварин. Коли декілька користувачів працюють в одному місці, безпечна відстань між ними має становити принаймні 15 м. В іншому випадку існує небезпека отримання важких травм. Якщо хтось підійде, негайно вимкніть виріб. Ніколи не повертайте виріб, не перевіривши, чи не стоїть хтось за спиною.
  - Робота в погану погоду втомлює, а також створює додаткову небезпеку. Через додатковий ризик не рекомендується використовувати виріб у дуже погану погоду, наприклад у густий туман, під час зливи, сильного вітру чи холоду, ризику блискавки тощо.
  - Не дозволяйте дітям використовувати виріб чи перебувати біля нього. Оскільки виріб запустити не важко, діти можуть це зробити, якщо залишити їх без нагляду. Це може означати ризик серйозної травми. Слід від'єднувати акумулятор, якщо виріб знаходиться без нагляду.
  - Переконайтеся в тому, що люди, тварини чи будь-які інші сторонні об'єкти не перешкоджатимуть вам під час користування виробом і не постраждають від шини пилки або предметів, які можуть відскочити від неї.
  - Працюючи в захисних навушниках, прислухайтеся до попереджувальних сигналів й окликів. Коли виріб зупиниться, негайно зніміть захисні навушники.
  - У людей, які мають погіршений кровообіг, надмірна вібрація може ушкодити нервову систему або систему кровообігу. Якщо у вас проявляються симптоми надмірного впливу вібрації, зверніться до свого лікаря. До таких симптомів належить оніміння, втрата чутливості, пощипування, поколювання, біль, безсилля, зміна кольору або стану шкіри. Як правило, ці симптоми проявляються в пальцях, руках і зап'ястках.
  - Не користуйтеся шиною пилки без відповідного захисного кожуха. Використання несправного чи неправильного кожуха може спричинити тяжкі травми.
  - Перш ніж удаватися до будь-яких дій з інструментом, завжди зупиняйте виріб, виймайте акумулятор і переконайтеся в тому, що різальне обладнання повністю припинило обертатися.
- Відхилення від інструкцій щодо заточування суттєво підвищує ризик віддачі.
- Якщо виникне незнайома ситуація, слід спитати поради у фахівця. Зв'яжіться з продавцем або центром обслуговування. Намагайтеся не робити того, що, на вашу думку, ви зробити не в змозі.
  - Намагайтеся не робити того, що, на вашу думку, ви зробити не в змозі.
  - У жодному разі не користуйтеся виробом, якщо ви втомлені, перебуваєте під впливом алкоголю, наркотиків, лікарських засобів або будь-яких інших речовин, що можуть вплинути на зір, зосередженість, свідомість чи координацію рухів.
  - Коли вістря пильної шини торкається якогось нерухомого предмету, виріб може сильно відкинути вбік. Це явище називається віддачею. Віддача може бути достатньо сильною, щоб спричинити розвертання виробу й/або оператора може будь-який бік. У цьому випадку не виключена втрата контролю над виробом. Уникайте різання кінчиком різальної шини.
  - Не користуйтеся виробом, якщо в разі нещасного випадку у вас не буде можливості покликати на допомогу.
  - Зберігайте рівновагу й стійке положення. Переконайтеся в тому, що ви можете безпечно стояти й рухатися. Перевірте, чи немає навколо можливих перешкод (коріння, каміння, гілок, ровів тощо) у випадку, якщо треба буде різко переміститися. Будьте дуже уважні, працюючи на схилах.
  - Завжди перевіряйте робочу зону. Приберіть всі випадкові предмети, такі як каміння, розбите скло, цвяхи, сталеві дроти, мотузки тощо, які можуть відскочити чи намотатися на ріжучу насадку.
  - Будьте особливо обережні під час зрізання нахилених дерев. Нахилене дерево може раптово повернутися до свого нормального положення, перед тим або після того, як його зріжуть. Якщо ви займете неправильне положення чи зробите надріз у неправильному місці, дерево може зачепити вас або виріб, що призведе до втрати керування над ним. Обидві ситуації можуть привести до серйозного травмування.
  - Використовуйте пасову підвіску для підтримки ваги виробу й полегшення його утримування.
  - Завжди тримайте виріб обома руками. Тримайте виріб праворуч.



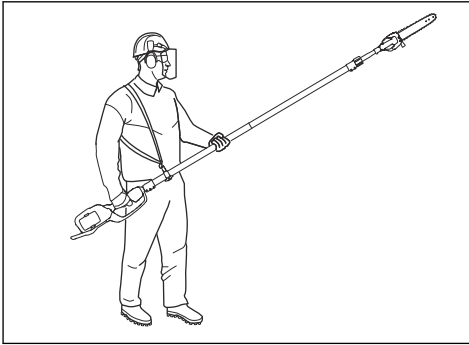

- Перш ніж перейти в інше місце, вимикайте виріб. Під час переміщення або транспортування виробу на будь-яку відстань установлюйте на нього чохол для транспортування.
- Класти працюючий виріб на землю дозволяється лише за умови, що його добре видно.
- Якщо виріб використовуватиметься за температури нижче  $-10^{\circ}\text{C}$ , перед цим його й акумуляторну батарею необхідно зберігати в опалюваному приміщенні протягом щонайменше 24 годин.
- Ніколи не стійте під гілкою, що обрізується. Це може призвести до серйозної чи навіть смертельної травми.
- Дотримуйтеся правил безпеки для роботи поблизу повітряних ліній електропередач.
- Цей виріб не має електричної ізоляції. Якщо машина торкнеться високовольтної електролінії чи наблизиться до неї, це може призвести до смерті чи серйозної травми. Електричний струм може пройти по дузі від однієї точки до другої. Що вища напруга, то на більшу відстань може вразити струм. Електричний струм може також передаватися через вологі гілки й інші предмети. Відстань між виробом і високовольтними лініями електропередач та/або об'єктами, що торкаються них, має завжди бути щонайменше 10 м (33 фути). Якщо є потреба працювати в межах цієї безпечної відстані, до початку роботи необхідно звернутися до компанії з енергопостачання й упевнитися, що напругу вимкнено.
- Несправна шина пилки може підвищувати небезпеку виникнення нещасних випадків.

### Засоби індивідуального захисту



**ПОПЕРЕДЖЕННЯ:** Перш ніж розпочати використання виробу, уважно прочитайте наведені нижче попередження.

- Під час роботи з виробом завжди використовуйте сертифіковані засоби індивідуального захисту. Особисте захисне спорядження не може повністю усунути небезпеку травмування, але при

нещасному випадку воно знизить ступінь важкості травми. Дозвольте дилеру допомогти вам із вибором підходящого обладнання.

- Надягайте захисний шолом у місцях, де є небезпека падіння предметів.

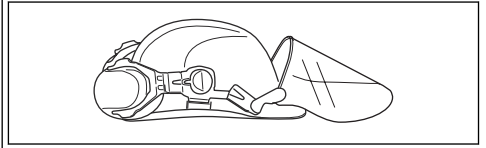

- Тривала робота в умовах сильного шуму може призвести до порушень слуху. Загалом акумуляторні виробу відносно тихі, однак поєднання рівня шуму та тривалого використання може призвести до погіршення слуху. У разі тривалого використання виробу компанія рекомендує операторам використовувати захисні навушники. Оператори, які використовують виріб довго та постійно, повинні регулярно перевіряти свій слух.

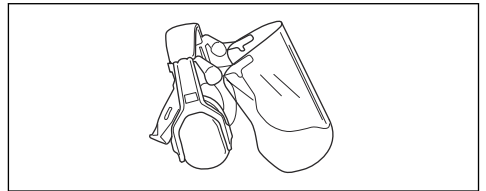

**ПОПЕРЕДЖЕННЯ:** Захисні навушники обмежують здатність чути звуки й попереджувальні сигнали.

- Користуйтеся відповідними засобами захисту очей. У разі використання захисної маски необхідно додатково вдягати схвалені захисні окуляри. Схвалені захисні окуляри повинні відповідати стандарту ANSI Z87.1 в США чи EN 166 у країнах ЄС.

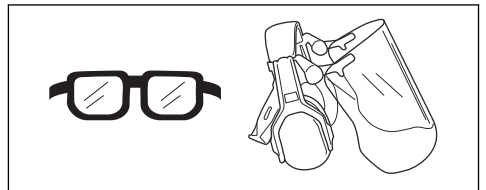

- За потреби використовуйте рукавиці, наприклад якщо необхідно приєднати, оглянути або почистити різальне обладнання.

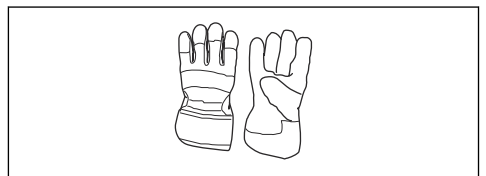

- Використовуйте міцні черевики або чоботи з нековзною підшовою.



- Використовуйте одяг, виготовлений із міцної тканини. Завжди використовуйте довгі штани з міцної тканини й сорочку з довгими рукавами. Уникайте надто просторого одягу, який може зачепитися за сучки або гілки. Не надягайте на час роботи прикраси, короткі штани, сандалії, а також не ходіть босоніж. Заколюйте волосся вище рівня плечей.
- Тримайте під рукою аптечку.



## Механізми безпеки на пристрої



**ПОПЕРЕДЖЕННЯ:** Перш ніж розпочати використання виробу, уважно прочитайте наведені нижче попередження.

- Не використовуйте виріб із пошкодженими захисними пристроями.
- Регулярно перевіряйте захисні пристрої. Див. *Графік технічного обслуговування на сторінці 17.*
- У випадку пошкодження запобіжних механізмів зверніться до сервісного дилера Husqvarna.

## Перевірка клавішної панелі

1. Натисніть кнопку ввімкнення / вимкнення (A).

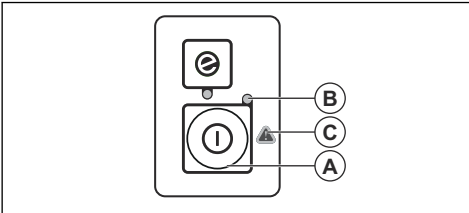

- а) Коли світлодіодний індикатор (B) горить, це означає, що виріб увімкнено.
- б) Коли світлодіодний індикатор (B) не горить, це означає, що виріб вимкнено.

2. Якщо горить індикатор попередження (C), див. *Панель кнопок на сторінці 24.*

## Перевірка фіксатора механічного пускового пристрою

Фіксатор механічного пускового пристрою призначений для запобігання випадковому вмиканню. Коли ви натискаєте на фіксатор (A), він розблокує механічний пусковий пристрій (B). Коли ви випускаєте з рук рукоятку, то і фіксатор, і механічний пусковий пристрій повертаються до вихідного положення. Повернення здійснюється за допомогою незалежних пружин.

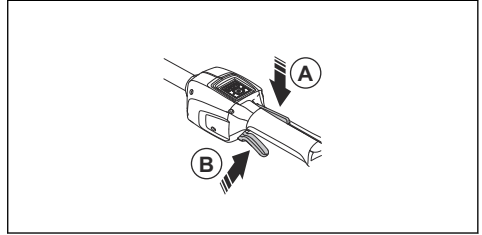

1. Переконайтесь, що механічний пусковий пристрій заблокований, коли фіксатор перебуває у вихідному положенні.

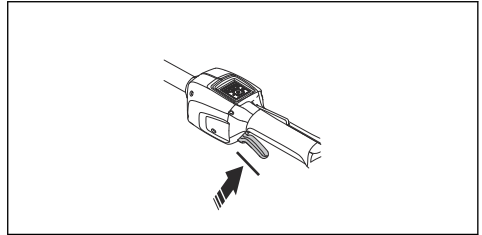

2. Натисніть на механічний пусковий пристрій та переконайтесь, що він повертається у попередню позицію, коли ви його відпускаєте.

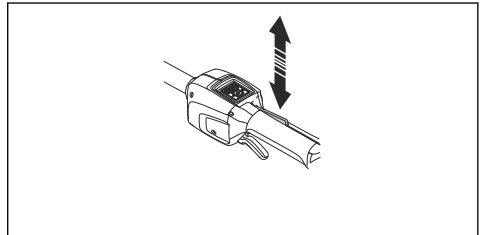

3. Переконайтеся, що механічний пусковий пристрій і фіксатор рухаються вільно, а зворотна пружина працює правильно.

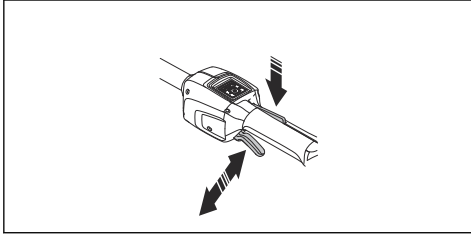

4. Запустіть виріб, див. *Запуск виробу на сторінці 15*.
5. Повністю натисніть курок газу.
6. Відпустіть механічний пусковий пристрій і переконайтеся, що різальна насадка зупинилася й не рухається.

### Захисний кожух ріжучої насадки

Кожух ріжучої насадки захищає від викидання предметів у напрямку оператора.

Перевіряйте кожух ріжучої насадки на предмет пошкоджень та в разі необхідності замінійте його. Використовуйте лише сертифіковані кожухи для ріжучих насадок.

### Правила техніки безпеки під час роботи з різальним обладнанням



**ПОПЕРЕДЖЕННЯ:** Перш ніж розпочати використання виробу, уважно прочитайте наведені нижче попередження.

- Використовуйте лише рекомендовані комбінації шини та ланцюга й обладнання для заточування. Інструкції див. у розділі *Аксесуари на сторінці 26*.
- Під час роботи з ланцюгом пилки або його обслуговування використовуйте захисні рукавиці. Нерухомий ланцюг пилки також може завдати травми.
- Різці необхідно завжди тримати добре нагостреними. Дотримуйтеся вказівок і використовуйте напилек рекомендованого розміру. Пошкоджений або неправильно нагострений ланцюг пилки підвищує небезпеку виникнення нещасних випадків.

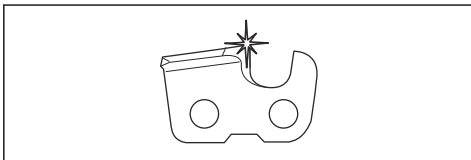

- Стежте за тим, щоб обмежувач глибини різання було налаштовано правильно. Дотримуйтеся вказівок і використовуйте рекомендоване

значення глибини різання. Надто велике значення глибини різання збільшує небезпеку віддачі.

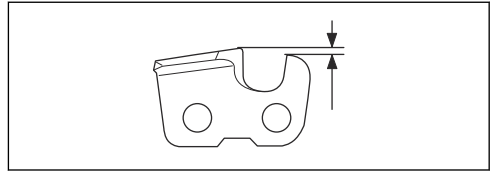

- Переконайтеся, що ланцюг пилки правильно натягнутий. Якщо ланцюг пилки недостатньо натягнутий на пильну шину, він може впасти. Неправильний натяг ланцюга пилки призводить до збільшення зносу пильної шини, ланцюга пилки та приводної зірочки. Див. *Натягування ланцюга пилки на сторінці 22*.

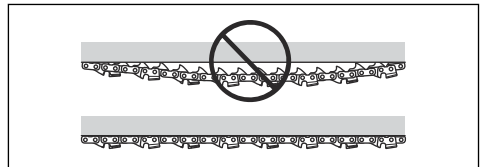

- Необхідно регулярно проводити технічне обслуговування різального обладнання й змащувати його належним чином. У разі неправильного змащування ланцюга пилки підвищується ризик зносу пильної шини, ланцюга пилки та приводної зірочки.

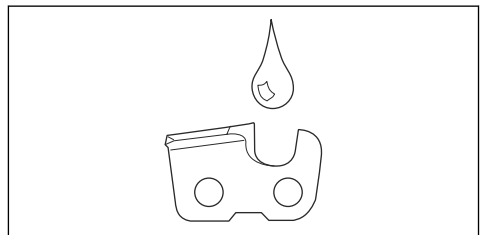

### Заходи безпеки під час роботи з акумуляторами



**ПОПЕРЕДЖЕННЯ:** Перш ніж розпочати використання виробу, уважно прочитайте наведені нижче попередження.

- Використовуйте у виробі лише рекомендовані нами акумулятори BLi. Акумулятори програмно заковані.
- Використовуйте лише акумуляторні батареї BLi для живлення відповідних виробів Husqvarna. Щоб уникнути травмування, заборонено використовувати акумулятор в якості джерела живлення для інших приладів.
- Небезпека ураження електричним струмом. Заборонено під'єднувати клеми акумулятора до

ключів, гвинтів або інших металевих предметів. Це може призвести до короткого замикання в акумуляторі.

- Не використовуйте батареї без можливості перезарядження.
- Заборонено вставляти предмети у вентиляційні отвори акумулятора.
- Тримайте акумулятор подалі від прямих сонячних променів, джерел тепла та відкритого вогню. Акумулятор може призвести до опіків та / або хімічних опіків.
- Захищайте акумулятор від впливу мікрохвиль чи високого тиску.
- Заборонено розбирати чи ламати акумулятор.
- Бережіться контакту шкіри з акумуляторною кислотою. Акумуляторна кислота може призвести до опіків, корозії та травмування шкіри. Якщо акумуляторна кислота потрапила в очі, не слід їх терти, натомість потрібно промити водою протягом щонайменше 15 хвилин. Якщо акумуляторна кислота потрапила на шкіру, її слід промити великою кількістю води з милом. Після цього зверніться за медичною допомогою.
- Акумулятор дозволяється використовувати за температури від  $-10\text{ }^{\circ}\text{C}$  ( $14\text{ }^{\circ}\text{F}$ ) до  $40\text{ }^{\circ}\text{C}$  ( $104\text{ }^{\circ}\text{F}$ ).
- Заборонено мити батарею чи зарядний пристрій водою. Див. *Чищення виробу, акумулятора й зарядного пристрою на сторінці 23*.
- Не використовуйте несправний чи пошкоджений акумулятор.
- Зберігайте акумулятор подалі від металевих предметів на кшталт цвяхів, гвинтів чи ювелірних виробів.
- Тримайте акумулятор подалі від дітей.

### Заходи безпеки при роботі із зарядним пристроєм



**ПОПЕРЕДЖЕННЯ:** Перш ніж розпочати використання виробу, уважно прочитайте наведені нижче попередження.

- Через недотримання правил техніки безпеки може виникнути ризик ураження електричним струмом або короткого замикання.
- Заборонено використовувати будь-які інші зарядні пристрої, окрім того, що йде в комплекті до виробу. Для зарядження змінних акумуляторів BLi використовуйте лише зарядні пристрої.
- Заборонено розбирати зарядний пристрій.
- Не використовуйте зарядний пристрій із ознаками пошкодження.
- Заборонено підіймати зарядний пристрій, тримаючи його за шнур живлення. Щоб від'єднати зарядний пристрій від настінної розетки, витягніть штепсельну вилку. У жодному разі не тягніть за шнур живлення.
- Пильнуйте, щоб усі кабелі та подовжувальні шнури були якомога далі від води, мастил і

гострих кутів. Переконайтеся в тому, що кабель не здавлено сторонніми предметами, наприклад дверима, огорожею або аналогічними предметами.

- Заборонено використовувати зарядний пристрій поблизу легкозаймистих або корозійних матеріалів. Переконайтеся в тому, що зарядний пристрій нічим не накритий. При появі диму чи вогню витягніть штепсель зарядного пристрою з розетки.
- Заряджати акумулятор слід тільки в добре провітрюваних приміщеннях та подалі від сонячного світла. Не заряджайте акумулятор надворі. Не заряджайте акумулятор у вологому середовищі.
- Використовуйте зарядний пристрій лише в приміщеннях із температурою від  $5\text{ }^{\circ}\text{C}$  ( $41\text{ }^{\circ}\text{F}$ ) до  $40\text{ }^{\circ}\text{C}$  ( $104\text{ }^{\circ}\text{F}$ ). Використовуйте зарядний пристрій лише в сухому приміщенні з доброю вентиляцією, в якому немає пилу.
- Забороняється вставляти предмети у вентиляційні отвори зарядного пристрою.
- Заборонено з'єднувати контакти зарядного пристрою металевими предметами, оскільки це може призвести до короткого замикання.
- Використовуйте справні розетки відповідного типу. Переконайтеся в тому, що шнур зарядного пристрою не пошкоджено. Якщо використовуються подовжувачі, переконайтеся в тому, що вони не пошкоджені.

### Правила техніки безпеки під час обслуговування



**ПОПЕРЕДЖЕННЯ:** Перш ніж розпочати технічне обслуговування виробу, уважно прочитайте наведені нижче попередження.

- Перед технічним обслуговуванням, іншими перевірками чи монтажем виробу необхідно виймати акумулятор.
- Оператор має виконувати лише ті види технічного обслуговування, що описані в цьому посібнику користувача. У разі необхідності виконання складніших робіт із технічного обслуговування слід звернутися до сервісного дилера.
- Заборонено мити батарею чи зарядний пристрій водою. Використання сильнодіючих миючих засобів може призвести до пошкодження пластику.
- Відсутність технічного обслуговування зменшує термін служби виробу й підвищує вірогідність виникнення нещасних випадків.
- Для виконання робіт з обслуговування й ремонту, особливо в разі роботи із захисними пристроями виробу, необхідна спеціальна підготовка. Якщо після технічного обслуговування виріб не пройде частину перевірок, наведених у цьому посібнику користувача, зверніться до свого сервісного

дилера. Ми гарантуємо можливість професійного ремонту й обслуговування вашого виробу.

- Використовуйте лише оригінальні запасні частини.

## Збирання

### Вступ



**ПОПЕРЕДЖЕННЯ:** Перед збиранням виробу уважно прочитайте розділ про правила техніки безпеки.

### Збирання пильної шини й ланцюга пилки

1. Відкрутіть гайку шини, яка утримує кришку зчеплення.
2. Установіть шину пилки на болти шини. Установіть шину в заднє положення. Установіть ланцюг на приводну зірочку й у канавку на шині пилки. Починайте з верхньої сторони шини.
3. Переконайтеся, що краї різців на верхньому краї шини (C) спрямовані вперед.
4. Вирівняйте отвір у пильній шині відносно гайки натягування ланцюга й установіть кришку зчеплення. Переконайтеся, що приводні ланки відповідним чином установлені на приводній зірочці ланцюга (B). Переконайтеся, що ланцюг пилки перебуває в канавці на шині. Затягніть гайку шини рукою якомога сильніше.

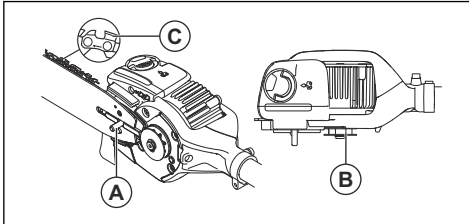

5. Застосуйте натяг до ланцюга, див. *Натягування ланцюга пилки на сторінці 22.*

### Регулювання кута головки пилки



**ПОПЕРЕДЖЕННЯ:** Перед тим, як продовжувати, зупиніть виріб і вийміть акумулятор. Використовуйте захисні рукавички.

1. Відпустіть гвинти на головці пилки (A).
2. Поверніть головку пилки (B) на 90°.

3. Затягніть гвинти (A).

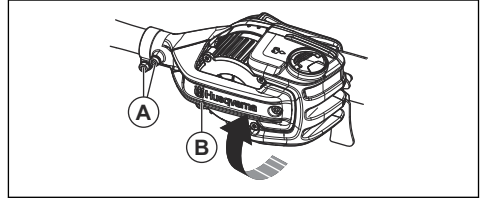

### Установлення гака для гілок

- Закріпіть гак для гілок за допомогою двох гвинтів.

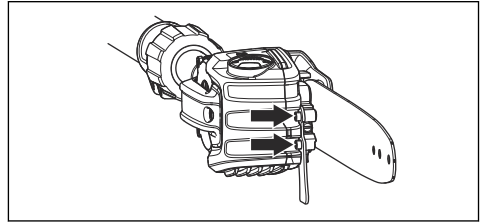

### Монтаж захисного кожуха

1. Закріпіть захисний кожух за допомогою шести гвинтів.

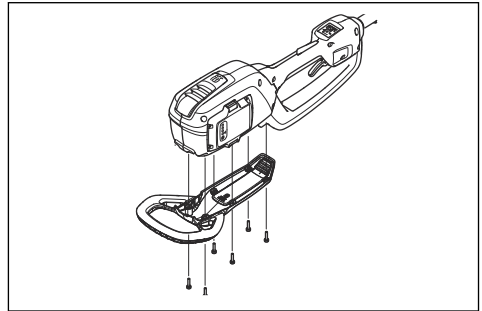

### Змінення довжини вала

1. Відгвинтіть кнопку.

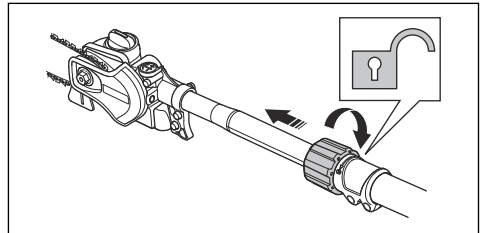

2. Витягніть вал на потрібну довжину.
3. Затягніть фіксуючу головку.

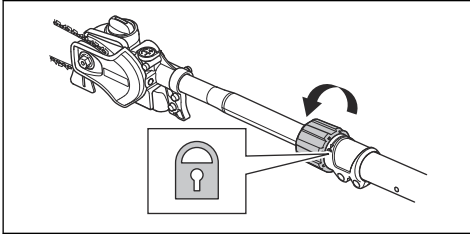

## Регулювання пасової підвіски

1. Надягніть пасову підвіску.
2. Прикріпіть підвіску до гака-тримача пасової підвіски.
3. Відрегулюйте довжину пасової підвіски таким чином, щоб гак-тримач був на рівні правого стегна.

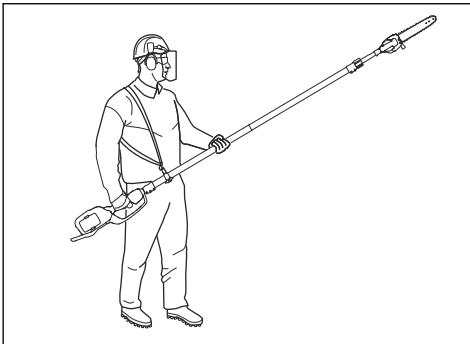

## Підключення зарядного пристрою

1. Зарядний пристрій слід приєднувати лише до джерел електроживлення з напругою та частотою, вказаними на табличці з паспортними даними.
2. Під'єднуйте штепсель лише до належним чином заземленої розетки. Світлодіод зарядного пристрою блимне один раз зеленим кольором.

**Зверніть увагу:** Акумулятор не заряджатиметься, якщо його температура перевищуватиме 50 °C / 122 °F. Якщо температура акумулятора становитиме більше 50 °C / 122 °F, зарядний пристрій почне його охолоджувати.

## Під'єднання акумулятора до виробу



**ПОПЕРЕДЖЕННЯ:** Використовуйте лише оригінальні акумулятори Husqvarna.

1. Переконайтеся, що акумулятор повністю заряджений.
2. Вставте акумулятор у тримач акумулятора виробу. Акумулятор зафіксується на місці, коли ви почуєте клацання.

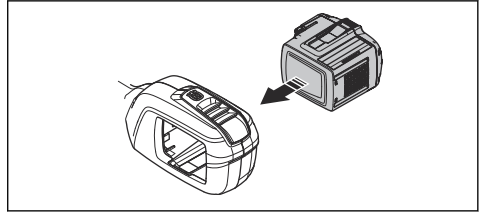

**УВАГА:** Якщо акумулятор не вставляється в тримач легко, ви встановлюєте його неправильно. Це може призвести до пошкодження виробу.

3. Переконайтеся, що акумулятор встановлено правильно.

## Інформація про акумулятор

Інформацію щодо використання акумулятора див. у посібнику користувача до нього.

## Заливання мастила для ланцюга

Заливайте мастило для ланцюга через кожну годину використання або в разі розрядження акумулятора.

1. Відкрийте кришку масляного бака ланцюга зверху головки пилки.

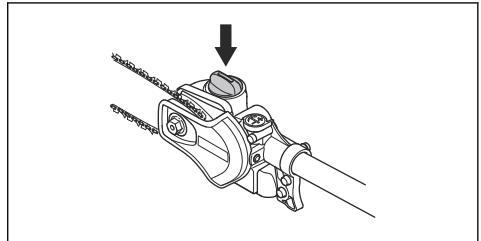

2. Залейте мастило для ланцюга пилки Husqvarna.
3. Установіть кришку бака мастила для ланцюга.

# Експлуатація

## Вступ



**ПОПЕРЕДЖЕННЯ:** Перед використанням виробу уважно прочитайте розділ про правила техніки безпеки.

## Зарядка акумулятора

**Зверніть увагу:** Перед першим використанням акумулятор необхідно зарядити. Новий акумулятор заряджений лише на 30 %.

1. Переконайтеся, що акумулятор сухий.
2. Встановіть акумулятор у зарядний пристрій.

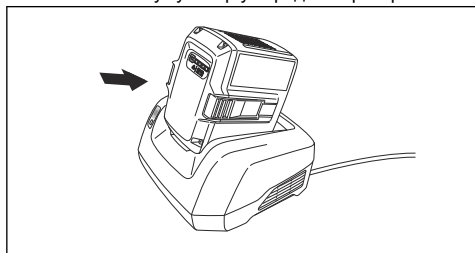

3. Переконайтеся, що на зарядному пристрої ввімкнувся зелений індикатор заряджання. Це буде означати, що акумулятор під'єднаний до зарядного пристрою правильно.

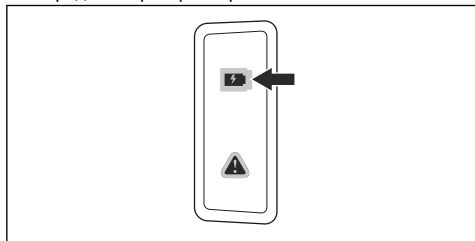

4. Якщо загоряються всі світлодіодні індикатори, це означає, що акумулятор повністю заряджений.

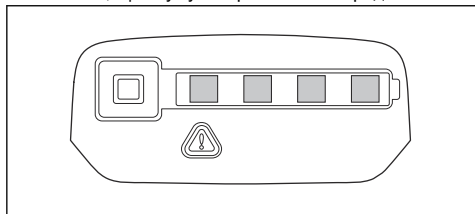

5. Щоб від'єднати зарядний пристрій від настінної розетки, витягніть штепсельну вилку. Не тягніть за кабель.
6. Вийміть акумулятор із зарядного пристрою.

**Зверніть увагу:** Детальнішу інформацію можна знайти в посібниках для акумулятора й зарядного пристрою.

## Перевірка перед запуском

1. Перевірте робочу зону. Видаліть будь-які предмети, які можуть бути відкинутими.
2. Перевірте ланцюг пилки. Ніколи не використовуйте затуплене, вищерблене чи пошкоджене обладнання.
3. Переконайтеся в тому, що виріб у справному стані.
4. Переконайтеся в тому, що гайки й гвинти затягнуто належним чином.
5. Переконайтеся в тому, що ланцюг добре змащується (див. *Змащування різального обладнання на сторінці 22*).
6. Переконайтеся в тому, що ланцюг пилки завжди зупиняється, коли двигун працює на холостому ходу.
7. Використовуйте виріб тільки за його призначенням.
8. Переконайтеся в тому, що ручка й захисний кожух у справному стані. Заборонено використовувати інструмент, якщо в ньому бракує деталей або його було змінено й він не відповідає специфікації.

## Запуск виробу

1. Натисніть кнопку запуску / зупинки й утримуйте, доки не ввімкнеться зелений світлодіодний індикатор.

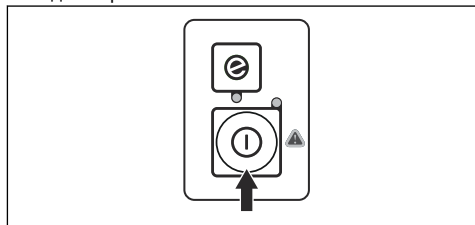

2. Керуйте швидкістю за допомогою механічного пускового пристрою.

## Використання функції SaveE

Цей виріб оснащений функцією енергозбереження – SaveE. Функція SaveE зменшує швидкість ланцюга та збільшує час експлуатації виробу від акумулятора.

**Зверніть увагу:** Функція SaveE не знижує потужність різання виробу.

1. Натисніть кнопку SavE на кнопковій панелі.
2. Переконайтеся в тому, що зелений світлодіодний індикатор увімкнувся.
3. Для вимкнення функції натисніть кнопку SavE ще раз. Зелений світлодіодний індикатор вимкнеться.

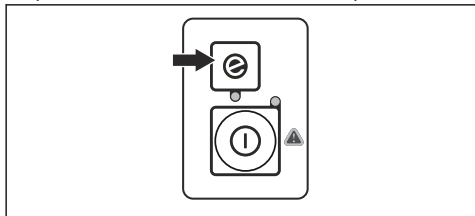

- Ріжте великі гілки на частини. Зауважте, що падаючі гілки може бути відкинута в напрямку користувача, після того як вони впадуть на землю.

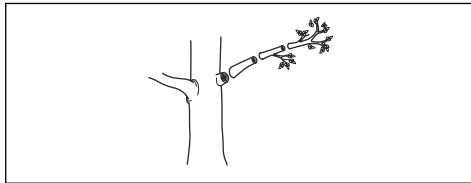

- Ніколи не обрізайте гілки біля стовбура, оскільки це може сповільнити відновлення дерева й спричинити грибкове захворювання.

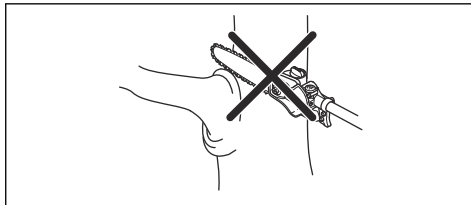

- Використовуйте фіксатор на основі різальної головки, щоб забезпечити підтримку під час різання. Це допоможе запобігти зіскакуванню шини пилки з гілки.

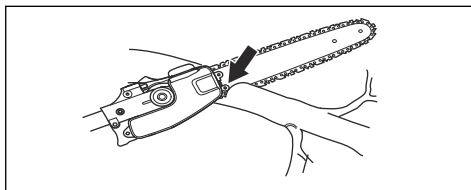

- Зробіть початковий надріз знизу гілки перш, ніж повністю обрізати її. Це дасть змогу запобігти обриванню кори, здатному призвести до сповільнення відновлення дерева й завдати дереву постійної шкоди. Надріз не повинен бути глибшим, ніж 1/3 товщини гілки. Ланцюг повинен рухатися, коли ви витягуєте шину пилки з гілки, це запобігає її защемленню.

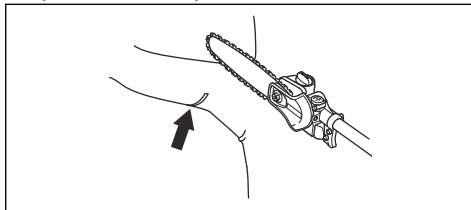

- Переконайтеся в тому, що ви перебуваєте в стійкому положенні та що вам не заважатимуть гілки, каміння й дерева.

## Зупинення виробу

1. Відпустіть механічний пусковий пристрій або його фіксатор.
2. Натискайте кнопку запуску / зупинки, доки зелений світлодіодний індикатор не вимкнеться.
3. Натисніть кнопки виймання на акумуляторі й витягніть його.

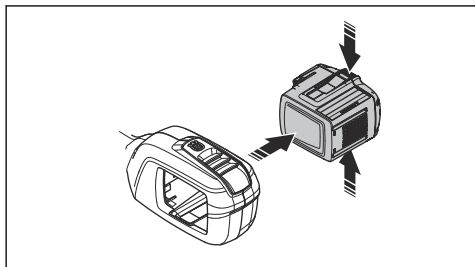

## Використання виробу



**ПОПЕРЕДЖЕННЯ:** Не стійте під гілкою, яку ви зрізуєте. Це може спричинити смерть або травми.

- Будьте обережні під час роботи поруч із повітряними лініями електропередач. Гілки, що падають, можуть спричинити коротке замкнення.
- Якщо можливо, стійте так, щоб можна було зробити розріз на гілці під правильним кутом.

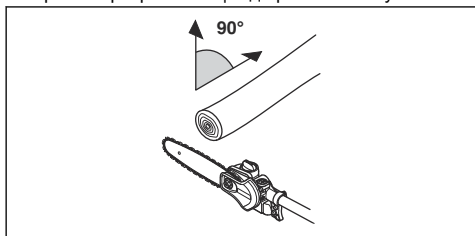

**ПОПЕРЕДЖЕННЯ:** Не активуйте механічний пусковий пристрій, якщо ви не повністю бачите шину пилки.



# ТЕХНІЧНЕ ОБСЛУГОВУВАННЯ

## Вступ



**ПОПЕРЕДЖЕННЯ:** Перед початком технічного обслуговування уважно прочитайте розділ про правила техніки безпеки.



**ПОПЕРЕДЖЕННЯ:** Перед початком технічного обслуговування виробу виймайте акумулятор.

## Графік технічного обслуговування



**ПОПЕРЕДЖЕННЯ:** Перед технічним обслуговуванням необхідно виймати акумулятор.

Нижче наведено перелік заходів технічного обслуговування, які слід виконувати. Для отримання детальної інформації див. завдання в розділі «Технічне обслуговування».

Технічне обслуговування	Щодня	Щотижня	Щомісяця
Очистьте зовнішні деталі виробу сухою ганчіркою. Не використовуйте воду.	X		
Переконайтеся в тому, що кнопка ввімкнення та вимкнення працює правильно й не пошкоджена.	X		
Переконайтеся в тому, що механічний пусковий пристрій і його фіксатор працюють правильно з точки зору безпеки.	X		
Переконайтеся, що всі елементи керування працюють і не пошкоджені.	X		
Зберігайте рукоятки чистими й сухими. Переконайтеся в тому, що на рукоятках немає оливи й мастила.	X		
Переконайтеся в тому, що ланцюг пилки не пошкоджено. Якщо ланцюг пилки пошкоджено, замініть його.	X		
Переконайтеся в тому, що всі гвинти й гайки затягнуті.	X		
Очистьте кришку масляного бака	X		
Переконайтеся, що кнопки фіксатора на акумуляторі в справному стані та надійно утримують акумулятор виробу.	X		
Перевірте, щоб зарядний пристрій не був пошкоджений і правильно функціонував.	X		
Перевірте акумулятор на відсутність пошкоджень.	X		
Переконайтеся, що акумулятор заряджений.	X		
Переконайтеся, що зарядний пристрій не пошкоджений.	X		
Перевірте всі кабелі та з'єднання. Переконайтеся у відсутності пошкоджень або бруду.		X	

Технічне обслуговування	Щодня	Щотижня	Щомісяця
Очистьте кришку ланцюга пилки.		X	
Перевірте з'єднання між акумулятором і виробом. Перевірте з'єднання між акумулятором і зарядним пристроєм.			X
Переконайтеся в тому, що головку пилки не пошкоджено. Замініть головку пилки, якщо її пошкоджено.	Усі роботи з обслуговування головки пилки мають здійснюватися вповноваженим дилером Husqvarna.		
Перевірте ступінь зносу приводної зірочки ланцюга.	Замінійте приводну зірочку ланцюга приблизно через 100 годин роботи або частіше, якщо необхідно.		

## Перевірка акумулятора й зарядного пристрою

1. Перевірте акумулятор на наявність пошкоджень на кшталт тріщин.
2. Перевірте зарядний пристрій на наявність пошкоджень на кшталт тріщин.
3. Перевірте з'єднувальний шнур зарядного пристрою на предмет пошкоджень і тріщин.

## Технічне обслуговування насадки

### Перевірка ланцюга пилки

Щоденно перевіряйте ланцюг пилки.

1. Перевірте заклепки й ланки на наявність тріщин.

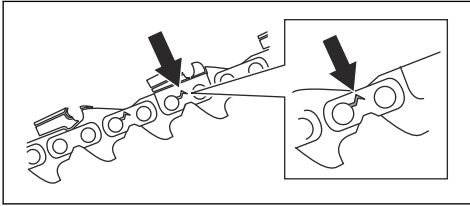

2. Перевірте ланцюг на жорсткість.
3. Щоб перевірити заклепки й ланки на наявність зношення, порівняйте ланцюг вашої пилки з новим.
4. Замініть ланцюг пилки в разі незадовільних результатів будь-якої з вищенаведених перевірок.
5. Коли довжина різців зменшиться до 4 мм (0,16 дюйма), замініть зношений ланцюг пилки.

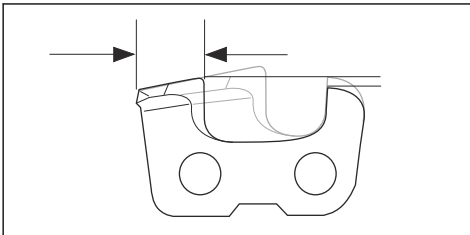

## Перевірка приводної зірочки ланцюга

1. Регулярно перевіряйте ступінь зношення приводної зірочки ланцюга.

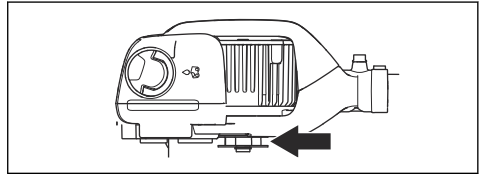

2. Замініть приводну зірочку ланцюга, якщо вона зношена й ходить зі сторони в сторону по привідній осі.

## Перевірка шини

1. Переконайтеся, що канал подачі мастила не заблокований. Очистьте його, якщо необхідно.

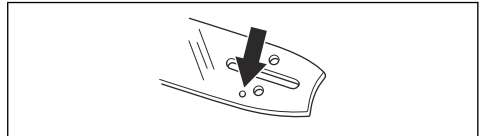

2. Перевірте, чи є на краях шини задирки. Видаліть задирки напилком.

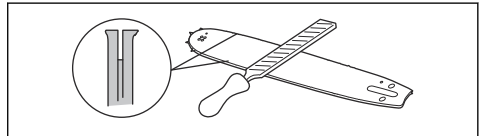

3. Очистьте паз у пильній шині.

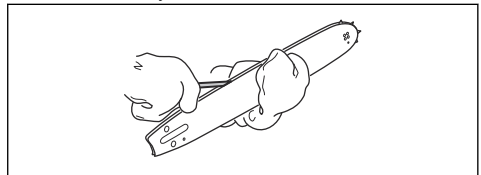

4. Перевірте канавку на шині на наявність зношення. За необхідності замініть пильну шину.

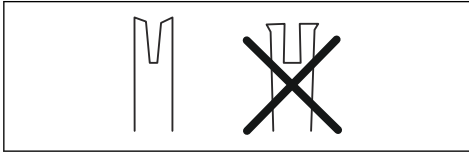

5. Упевніться, що кінчик різальної шини не надто твердий чи зношений.

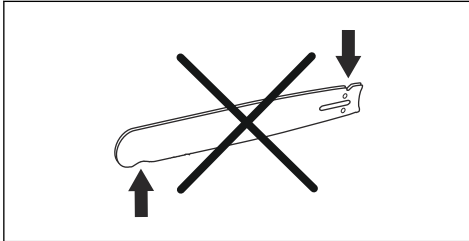

6. Переконайтеся, що ведена зірочка шини вільно обертається, і що отвір для змащування на ній не забитий. Очистьте та змастіть за необхідності.

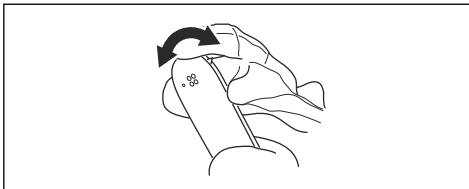

7. Щодня повертайте пильну шину, щоб подовжити термін її служби.

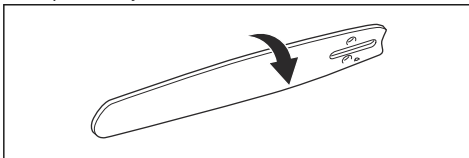

## Нагострювання ланцюга пилки

### Інформація щодо пильної шини й ланцюга пилки



**ПОПЕРЕДЖЕННЯ:** Під час роботи з ланцюгом пилки або його обслуговування використовуйте захисні рукавиці. Нерухомий ланцюг пилки також може завдати травми.

Необхідно замінити зношені чи пошкоджені шину та ланцюг комбінаціями шини й ланцюга, рекомендованими компанією Husqvarna. Це необхідно, щоб підтримувати роботу функцій безпеки виробу. Список рекомендованих комбінацій пильних шин і ланцюгів для заміни див. тут: *Аксесуари на сторінці 26.*

- Довжина пильної шини, дюйми/см. Інформацію про довжину пильної шини зазвичай можна знайти на задньому кінці пильної шини.

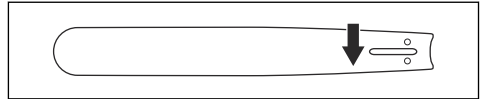

- Кількість зубців на веденій зірочці шини (Т).

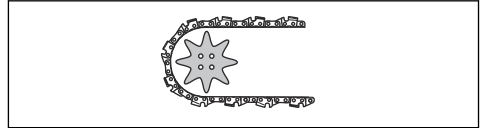

- Крок ланцюга, дюймів. Проміжки між приводними ланками ланцюга повинні збігатися з проміжками між зубцями на веденій зірочці шини й приводній зірочці.

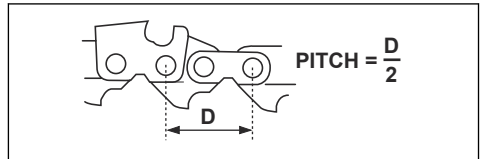

- Кількість передавальних ланок. Кількість приводних ланок визначається відповідно до типу пильної шини.

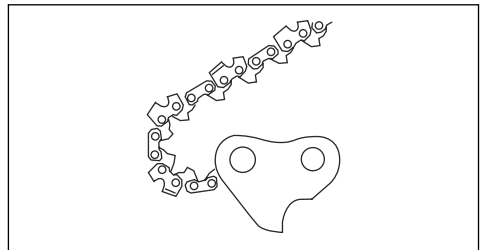

- Ширина паза шини, дюймів / мм. Ширина паза шини має бути такою ж, як і ширина приводних ланок.

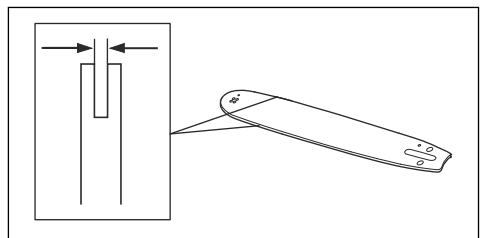

- Отвір для мастила для ланцюга та отвір для натягу ланцюга. Шину має бути вирівняно відносно виробу.

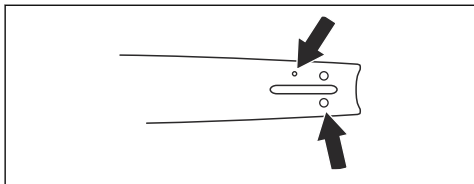

- Ширина приводних ланок, мм / дюймів.

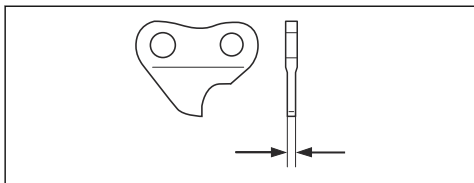

## Загальна інформація щодо нагострювання різців

Забороняється використовувати виріб із тупим ланцюгом. Якщо ланцюг затуплений, потрібно застосовувати більший тиск, щоб протиснути шину пилки через деревину. Якщо ланцюг дуже затуплений, у результаті пиляння буде з'являтися тирса, а не стружка.

Гострий ланцюг врізається в деревину, створюючи довгу й товсту стружку.

Різальний зубець (A) й обмежувач глибини (B) разом створюють різальну частину ланцюга – різець. Різниця висоти цих двох деталей є глибиною різання.

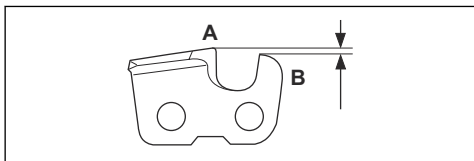

Під час заточування різального зубця враховуйте наступне:

- Кут заточування.

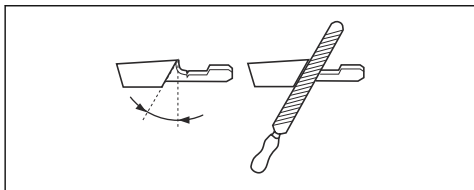

- Кут різання.

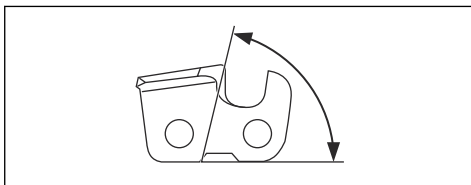

- Положення напилка.

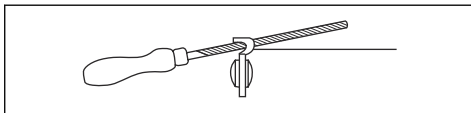

- Діаметр круглого напилка.

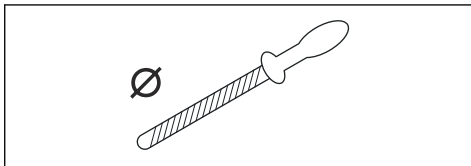

Без відповідного інструменту буде важко правильно нагострити ланцюг. Використовуйте рекомендований розмір напилка. Це допоможе підтримувати максимальну продуктивність різання й мінімальну небезпеку віддачі.



**ПОПЕРЕДЖЕННЯ:** Якщо не виконувати інструкції з правильного загострювання, небезпека віддачі значно підвищується.

**Зверніть увагу:** Інформацію щодо загострювання ланцюга див. у *Нагострювання різальних зубців на сторінці 20.*

## Нагострювання різальних зубців

1. Для нагострювання різальних зубців використовуйте круглий напилек і шаблон для напилка.

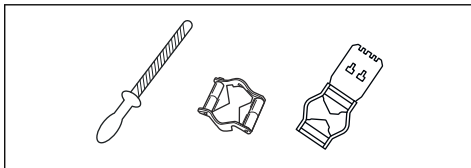

**Зверніть увагу:** Інформацію щодо рекомендованих компанією напилків та їх розмірів див. у *Аксесуари на сторінці 26.*

2. Переконайтеся, що ланцюг пилки правильно натягнутий. Неправильно натягнутий ланцюг ходить зі сторони в сторону. Це робить процес загострювання важчим. Інструкції див. у розділі *Натягування ланцюга пилки на сторінці 22.*

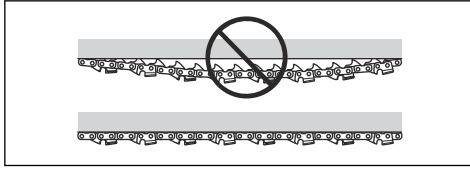

3. Переміщуйте напилек від внутрішньої сторони різця назовні. Зменшуйте тиск під час повернення напилка назад.

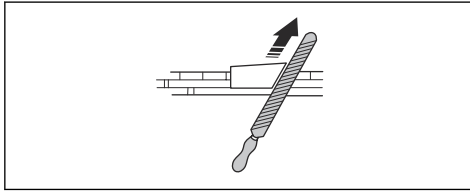

4. Спочатку приберіть металеву стружку з однієї сторони різців.
5. Переверніть виріб і приберіть стружку з іншої сторони.
6. Після прибирання стружки переконайтеся, що всі різці мають однакову довжину.
7. Ланцюг вважається зношеним, коли розмір його різців зменшується до 4 мм (0,16 дюйма). Замініть ланцюг пилки.

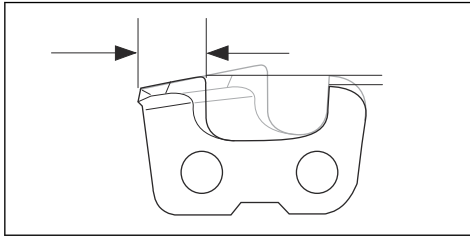

### Загальна інформація щодо зміни висоти обмежувача глибини різання

Значення глибини різання (С) зменшується після загострювання різців (А). Для підтримки максимальної продуктивності різання необхідно прибирати металеву стружку з обмежувача глибини різання (В), щоб отримати рекомендоване значення глибини. Інструкції щодо того, як отримати правильну висоту обмежувача глибини різання для вашої

ланцюгової пилки, див. у розділі *Аксесуари на сторінці 26.*

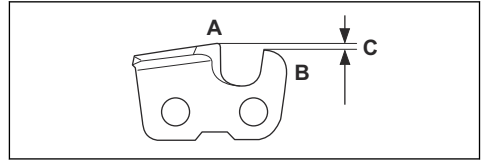

**ПОПЕРЕДЖЕННЯ:** Небезпека віддачі збільшується, якщо обмежувач глибини різання встановлено надто високо!

### Регулювання висоти глибиноміра

Перед налаштуванням висоти обмежувача глибини різання чи загострюванням різців див. інструкції в розділі *Нагострювання різальних зубців на сторінці 20.* Рекомендовано змінювати висоту обмежувача глибини різання після кожного третього загострювання різців.

**Зверніть увагу:** Цю рекомендацію слід застосовувати лише в тому разі, якщо довжина різців не зменшується занадто сильно.

Для правильного налаштування глибини різання й різців рекомендується використовувати наш пристрій для вимірювання висоти обмежувача глибини різання.

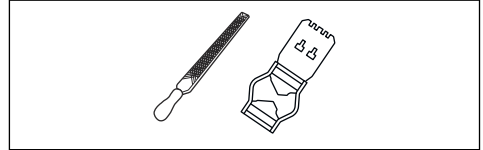

1. Для налаштування обмежувача глибини різання використовуйте плоский напилек і пристрій для вимірювання висоти обмежувача глибини різання. Для правильного налаштування обмежувача глибини різання й різців використовуйте лише рекомендований пристрій для вимірювання висоти обмежувача глибини різання.
2. Установіть пристрій для вимірювання висоти обмежувача глибини різання на ланцюг пилки.

**Зверніть увагу:** Детальнішу інформацію щодо експлуатації ви знайдете в інструкції до пристрою вимірювання висоти обмежувача глибини різання.

3. За допомогою плаского напилка видаліть частину обмежувача глибини різання, що виступає над пристроєм для вимірювання висоти обмежувача глибини.

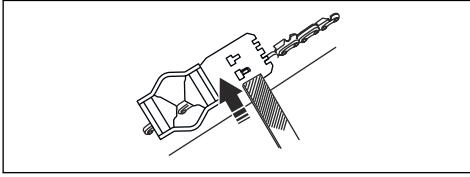

**Зверніть увагу:** Висота обмежувача глибини різання є правильною, якщо не відчувається спротиву під час проведення напилка по пристрою для вимірювання висоти обмежувача глибини.

4. Натяг ланцюга пилки має бути таким, щоб він щільно прилягав до пильної шини та міг легко рухатися.
5. Затягуйте гайки шини за допомогою гайкового воротка, одночасно піднімаючи передню частину пильної шини.

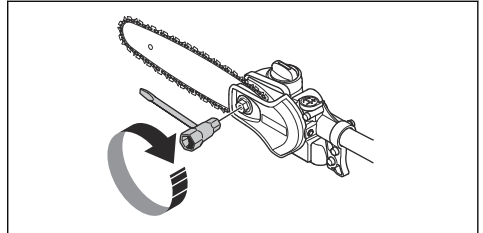

6. Переконайтеся, що ви можете вільно протягнути ланцюг пилки вручну й що він не провисає під шиною.

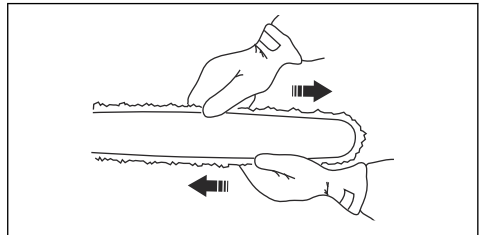

### Натягування ланцюга пилки



**ПОПЕРЕДЖЕННЯ:** Ланцюг пилки з неправильним натягом може зіскочити із шини й призвести до серйозної травми чи смерті.

Ланцюг пилки стає довшим під час його використання. Регулярно налаштовуйте ланцюг пилки.

1. Послабте гайку шини, яка фіксує кришку зчеплення й ланцюгове гальмо. Використовуйте гайковий ключ.

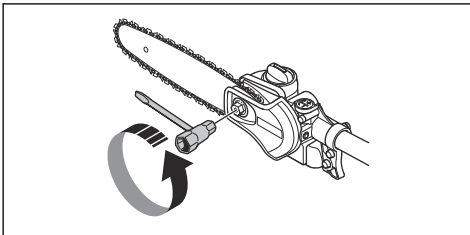

2. Затягніть гайки шини рукою якомога сильніше.
3. Підніміть передню частину шини й поверніть гвинт натягування ланцюга. Використовуйте гайковий ключ.

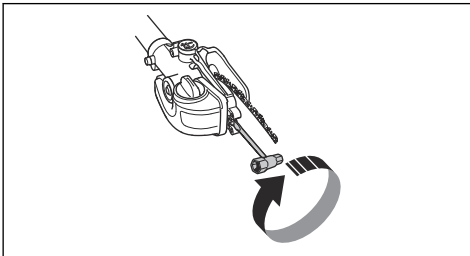

### Змащування різального обладнання



**ПОПЕРЕДЖЕННЯ:** Погане змащування різального обладнання може призвести до зіскакування ланцюга, що може спричинити тяжкі травми й навіть смерть.



**ПОПЕРЕДЖЕННЯ: Не використовуйте відпрацьоване мастило!** Відпрацьоване мастило є небезпечним для людей, виробу й навколишнього середовища.

### Масло для ланцюга



**ПОПЕРЕДЖЕННЯ:** Погане змащування різального обладнання може призвести до розриву ланцюга, що може спричинити серйозні чи навіть смертельні травми.

- Масло для ланцюга має добре триматися на ньому й зберігати в'язкість незалежно від температури.
- Ми розробили оптимальне мастило для ланцюга, яке до того ж розкладається мікроорганізмами, адже створене на основі рослинної олії. Рекомендується використовувати фірмове мастило, адже воно збільшує термін служби ланцюга й зменшує вплив на навколишнє середовище.

- Якщо фірмове мастило не доступне, рекомендується використовувати стандартне мастило для ланцюгів.
- У місцях, де не можна знайти мастила, призначеного для змащування ланцюга пилки, можна використовувати звичайне трансмісійне мастило EP 90.
- **Не використовуйте відпрацьоване мастило!** Це небезпечно для вас, машини та навколишнього середовища.

### Перевірка змащування ланцюга

1. Перевіряйте змащування ланцюга після кожної заправки. Спрямуйте носик шини на поверхню світлого кольору на відстані приблизно 20 см (8 дюймів). За хвилину роботи з відкритою на 75% дросельною заслінкою ви маєте побачити лінію мастила на світлій поверхні.

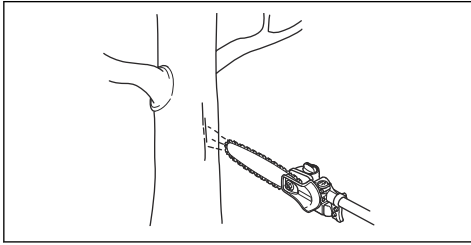

### Перевірка у випадку неналежного змащування

1. Перевірте, чи не забитий канал подачі мастила в шини пилки. Прочистьте за необхідності.

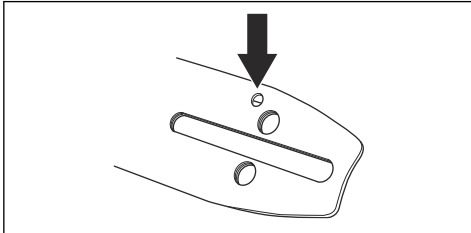

2. Перевірте, чи не забитий канал подачі мастила в корпусі редуктора. Прочистьте за необхідності.

3. Перевірте, чи повертається вільно ведена зірочка. Якщо система змащування ланцюга не працює після проведення всіх вищезазваних перевірок, потрібно звернутися до майстерні з обслуговування.

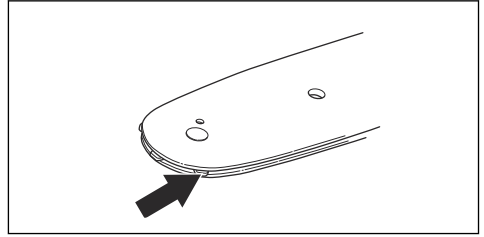

### Заміна приводної зірочки ланцюга

1. Відкрутіть гайку шини (A), яка втримує кришку зчеплення.
2. Зніміть кришку зчеплення (B).
3. Розберіть затискач шайби (C).
4. Зніміть шайбу (D).
5. Зніміть приводну зірочку ланцюга (E).

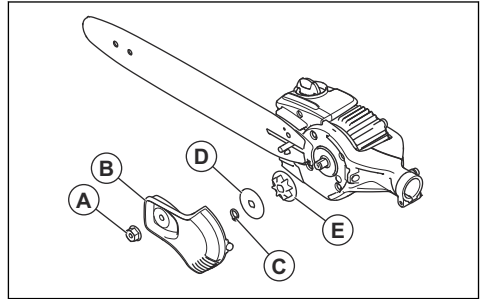

6. Установіть нову приводну зірочку ланцюга.

### Чищення виробу, акумулятора й зарядного пристрою

1. Після використання протріть виріб сухою тканиною.
2. Протріть сухою тканиною акумулятор і зарядний пристрій. Тримайте напрямні рейки акумулятора в чистоті.
3. Перед використанням переконайтеся, що контакти акумулятора й зарядного пристрою чисті.
4. Прочистьте щіткою ділянку навколо кришки масляного бака.
5. Прочистьте щіткою внутрішню поверхню захисного кожуха.

## Усунення несправностей

### Панель кнопок

Несправність	Можливі несправності	Можливе рішення
Блимає зелений стартовий світлодіодний індикатор.	Недостатня напруга акумуляторної батареї.	Зарядіть акумулятор.
Блимає червоний світлодіод помилки.	Перевантаження.	Різальну насадку заблоковано, вимкніть виріб. Вийміть акумулятор. Очистьте різальну насадку від сторонніх матеріалів. Відпустіть ланцюг.
	Відхилення температури від норми.	Дайте виробу охолонути.
	Одночасно натиснуто механічний пусковий пристрій і стартову кнопку.	Відпустіть механічний пусковий пристрій і натисніть стартову кнопку.
Виріб не запускається.	Забруднені з'єднувачі акумулятора.	Прочистьте з'єднувачі акумулятора стисненим повітрям або м'якою щіткою.
Вмикається червоний світлодіод помилки.	Необхідно виконати обслуговування виробу.	Зверніться до свого дилера з обслуговування.

### Акумулятор

Світлодіодний дисплей	Можливі несправності	Рекомендовані дії
Блимає зелений світлодіодний індикатор включення.	Недостатня напруга акумуляторної батареї.	Зарядіть акумулятор.
Блимає світлодіод помилки	Батарея розряджена.	Зарядіть акумулятор.
	Відхилення температури від норми.	Акумулятор дозволяється використовувати за навколишньої температури від -10 °C (14 °F) до 40 °C (104 °F).
Горить світлодіод помилки	Завелика різниця напруги між елементами акумуляторної батареї (1 В).	Зверніться до центру обслуговування.

### Зарядний пристрій

Несправність	Можливі несправності	Можливе рішення
Блимає червоний світлодіод помилки.	Відхилення температури від норми.	Зарядний пристрій дозволяється використовувати за температури від 5 °C (41 °F) до 40 °C (104 °F).



Несправність	Можливі несправності	Можливе рішення
Вмикається червоний світлодіод помилки.		Зверніться до свого дилера з обслуговування.

## Транспортування, зберігання й утилізація

### Транспортування та зберігання

**Зверніть увагу:** Зміна температурних умов може призвести до збільшення тиску в масляному баку й стати причиною витоку. Дотримуйтеся інструкції щодо зберігання.

- **Очистіть виріб і спорожніть масляний бак перед тим, як залишити виріб на зберігання.**
- **Встановіть виріб у горизонтальне положення або підвісьте його таким чином, щоб пильна шина під час зберігання була спрямована вниз.**
- **Під час зберігання виробу пильна шина не повинна бути спрямована вгору.**
- На літій-іонні акумулятори поширюються правила щодо небезпечного вантажу.
- У разі перевезення пасажирським або вантажним транспортом дотримуйтеся спеціальних вимог щодо упаковки й маркування (це правило також стосується третіх осіб і експедиторів).
- Перш ніж відправляти виріб, проконсультуйтеся з особою, що пройшла спеціальну підготовку щодо поводження з небезпечними матеріалами. Дотримуйтеся всіх застосовних національних норм і правил.
- Перед пакуванням акумулятора ізолюйте відкриті контакти. Зафіксуйте акумулятор в упаковці, щоб він не рухався.
- Готуючись до зберігання чи транспортування інструмента, завжди слід виймати акумулятор.
- Зберігайте акумулятор і зарядний пристрій у сухих приміщеннях, захищених від вологи й низьких температур.
- Заборонено зберігати акумулятор у місці, де можуть утворюватися статичні заряди. Не зберігайте акумулятор у металевій коробці.
- Зберігайте акумулятор за температури від 5 °C (41 °F) до 25 °C (77 °F) у захищеному від прямих сонячних променів місці.

- Зберігайте зарядний пристрій за температури від 5 °C (41 °F) до 45 °C (113 °F) у захищеному від прямих сонячних променів місці.
- Перед довготривалим зберіганням акумулятор необхідно зарядити на 30–50 %.
- Зберігайте зарядний пристрій у сухому закритому приміщенні.
- Зберігайте акумулятор і зарядний пристрій окремо. Не дозволяйте дітям й іншим особам без належної підготовки торкатися обладнання. Зберігайте обладнання в приміщеннях, які можна закрити на замок.
- Під час транспортування й зберігання використовуйте чохол для транспортування, що допоможе захистити виріб від травм і пошкоджень.
- Під час транспортування надійно закріплюйте виріб.

### Утилізація акумулятора, зарядного пристрою й виробу

Символ, наведений нижче, означає, що цей виріб не можна утилізувати разом із побутовими відходами. Утилізацію необхідно проводити на підприємстві з переробки відходів електричного й електронного обладнання. Це допоможе запобігти шкоді навколишньому середовищу й людям.

Щоб отримати детальнішу інформацію, проконсультуйтеся з органами місцевої влади, місцевою службою переробки відходів чи вашим дилером.

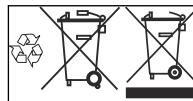

**Зверніть увагу:** Символ нанесений на виріб чи упаковку виробу.

## Технічні характеристики

### Технічні характеристики

	530IP4	530IPT5
<b>Двигун</b>		
Тип двигуна	Двигун постійного струму (без щіток) 36 В	
Швидкість ланцюга, м/с (1/4)	18	18
Ємність бака для мастила, л/см <sup>3</sup>	0,15/150	0,15/150
<b>Вага</b>		
Вага без акумулятора, кг	3,4	5
<b>Рівень захисту від води</b>		
IPX4 <sup>1</sup>	Так	Так
<b>Випромінювання шуму</b>		
Рівень звукової потужності виміряний, дБ (А)	98	98
Гарантований рівень звукової потужності, L <sub>WA</sub> дБ(А)	98	98
<b>Рівні звуку<sup>2</sup></b>		
Еквівалентний рівень звукового тиску у вусі оператора, виміряний відповідно до стандарту EN ISO 22868, дБ (А), мін./макс.:	88	83
<b>Рівні вібрації<sup>3</sup></b>		
Еквівалентні рівні вібрації (a <sub>hveq</sub> ) у рукоятках, виміряні відповідно до стандарту EN ISO 22867, м/с <sup>2</sup>		
Висувний вал, передня / задня ручка	1,0/0,9	1,0/1,2
Передня / задня ручка короткого валу	–	1,4/1,2

## Акcesуари

### Схвалені акумулятори

У цьому виробі слід використовувати тільки оригінальні акумулятори BLi.

<sup>1</sup> Ручні акумуляторні вироби Husqvarna з маркуванням IPX4 відповідають цим вимогам на рівні їх затвердження.

<sup>2</sup> Представлені дані для еквівалентного рівня звукового тиску для інструмента мають типову статистичну дисперсію (стандартне відхилення) в 1 дБ (А).

<sup>3</sup> Представлені дані про еквівалентний рівень вібрації мають типову статистичну дисперсію (стандартне відхилення) в 2 м/с<sup>2</sup>.

## Схвалені зарядні пристрої для виробу

Зарядний пристрій акумулятора	QC330	QC500
Напруга електромережі, В	100–240	100–240
Частота, Гц	50–60	50–60
Потужність, Вт	330	500

## Комбінації шин і ланцюгів пилки

Указані далі комбінації відповідають стандартам ЄС.





Пилкова шина			Пилковий ланцюг	
Довжина, дюймів	Крок, дюйми	Вимірювач, мм	Тип	Довжина, передавальні ланки (шт.)
10	1/4	1,3	Husqvarna H00	58
12				64

## Заточування ланцюга пилки й розмір напилка

Для забезпечення правильного кута заточування використовуйте рекомендований розмір напилка.

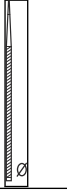
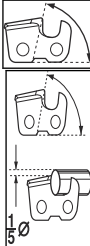
Рекомендується завжди використовувати для заточування ланцюга пилки виключно рекомендований напилки.

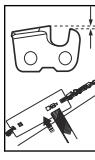
Якщо ви не знаєте, який ланцюг установлено на вашій пилці, зверніться до свого сервісного дилера.

							
	мм / дюймів				мм / дюймів		
37	4,0 / 5/32	80°	30°	0°	0,65 / 0,025	5056981-03	5806875-01

---

# Декларація відповідності ЄС

---

## Декларація відповідності ЄС

Ми, **Husqvarna AB**, SE-561 82 місто Хускварна, Швеція, телефон: +46-36-146500, заявляємо, що висоторізи **Husqvarna 530IP4, 530IPT5** із серійними номерами, що датуються будь-яким роком починаючи з 2018 (рік чітко зазначено на паспортній таблиці перед серійним номером), відповідають вимогам ДИРЕКТИВИ РАДИ ЄС:

- від 17 травня 2006 р. «Стосовно механічного обладнання» **2006/42/EC**;
- від 26 лютого 2014 р. «Про електромагнітну сумісність» **2014/30/EU**;
- від 8 червня 2011 р. «Обмеження використання деяких небезпечних речовин» **2011/65/EU**

Застосовано такі стандарти:

**EN 60745-1:2009 + A11:2010, EN ISO 11680-1:2011, EN ISO 14982:2009, CISPR12:2007 + доповнення 1 2009, EN 50581:2012**

Уповноважений орган (0404): RISE SMP, Svensk Maskinprovning AB, Vox 7035, SE-750 07, Uppsala, Швеція, виконав типову перевірку ЄС згідно з пунктом 3b статті 12 директиви Ради ЄС «Про машини й механізми» (2006/42/EC). Номери сертифікатів типової перевірки ЄС: **0404/19/2530**.

Гускварна, 11.04.2019



Пер Мартінсон (Pär Martinsson), директор із питань розвитку (уповноважений представник компанії Husqvarna AB, що відповідає за технічну документацію)









[www.husqvarna.com](http://www.husqvarna.com)

Оригінальні інструкції

1140373-53



2019-06-06