

Посібник користувача

345FR 545FX 545FXT
545RX 545RXT

Перед користуванням інструментом уважно прочитайте посібник користувача та переконайтеся, що Ви зрозуміли всі вказівки.



Ukrainian

УМОВНІ ПОЗНАЧЕННЯ

Позначення

НЕБЕЗПЕЧНО! Очисні пилки, пилки для кущів та тримери можуть бути небезпечними! Недбале чи неправильне використання може спричинити серйозне або смертельне поранення користувача чи інших осіб. Дуже важливо, щоб Ви прочитали посібник користувача та зрозуміли його зміст.

Перед користуванням інструментом уважно прочитайте посібник користувача та переконайтеся, що Ви зрозуміли всі вказівки. Обов'язково вдягайте:

- захисний шолом, якщо є небезпека падіння предметів
- Дозволені захисні навушники
- перевірене захисне пристосування для очей

Максимальна швидкість обертання вихідної осі, об./хв.

Цей виріб відповідає належним вимогам ЄС.

Остерігайтеся рикошету та предметів, що відскакують.

Під час роботи в радіусі 15 метрів від користувача не повинно бути людей чи тварин.

У випадку, якщо інструмент, обладнаний дисковою пилкою чи пилкою для трави, натрапляє на нерухомий предмет, пилку може різко відкинути вбік. Це називається віддача. Лезо пилки здатне відтяти руку чи ногу. Люди та тварини завжди повинні знаходитися на відстані не менше 15 метрів від інструменту.

Завжди одягайте відповідні захисні рукавиці.

Взувайте міцне взуття із неслизькою підшоивою.



Кнопка насоса

Шторка: Переведіть шторку у закрите положення.

Клапан зниження тиску: Клапан призначений для зменшення тиску в циліндрі та полегшення запуску. Завжди використовуйте клапан зниження тиску при запуску пристрою.

Рукоятки, що обігріваються

Використовуйте лише неметалеві гнучкі насадки, такі як тримерна головка із тримерним шнуром.

Шумові викиди у навколишнє середовище відповідають нормам ЄС. детальнішу інформацію про шумові викиди інструменту подано у розділі "Технічні дані" та на бірці.

Інші позначення на інструменті відповідають вимогам спеціальних сертифікатів для певних ринків.

Перед тим як проводити технічний огляд чи перевірку інструменту, вимкніть двигун, перевівши вимикач у положення STOP (ЗУПИНКА)

Завжди одягайте відповідні захисні рукавиці.

Необхідно регулярно чистити інструмент.

Візуальний огляд.

Завжди користуйтеся перевіреним захисним пристосуванням для очей.

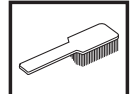
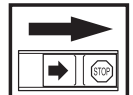
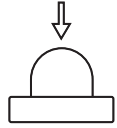

ЗМІСТ

Зміст

УМОВНІ ПОЗНАЧЕННЯ	
Позначення	2
ЗМІСТ	
Зміст	3
ВСТУП	
Шановний користувачу,	4
ЩО Є ЩО?	
Що є що на очисній пилці?	5
ЗАГАЛЬНІ ПРАВИЛА БЕЗПЕКИ	
Заходи, яких треба вжити перед початком використання нових пилок для розчищення, кущорізів чи тримерів.	6
Важливо	6
Особисте захисне спорядження.	7
Спорядження для безпечної роботи	8
Ріжуче спорядження	11
ЗБИРАННЯ	
Монтаж руків'я та ванеля дроселя	14
Складання руків'я для транспортування .	14
Монтаж ріжучого спорядження.	14
Встановлення додаткового кожуха	15
Встановлення кожуха для ножа/ комбінованого кожуха, ножа та різака для трави	15
Встановлення захисного кожуха та ножа-пилки	16
Встановлення інших кожухів та ріжучих насадок.	16
Припасування ременів та очисної пилки	17
Balance X	17
Balance XT	18
РОБОТА З ПАЛИВОМ	
Заходи безпеки при заправці палива	20
Паливо	20
Заправлення палива	21
ПУСК ТА ВИМИКАННЯ	
Перевірка перед пуском	22
Пуск та вимикання	22
ТЕХНІКА РОБОТИ	
Загальні вказівки для роботи	24
ТЕХНІЧНЕ ОБСЛУГОВУВАННЯ	
Карбюратор	29
Глушник	30
Система охолодження	30
Повітряний фільтр	30
Зубчаста передача	31
Ведучий вал	31
Свічка запалення	32
Використання взимку	32
Графік проведення технічного обслуговування	35

ТЕХНІЧНІ ДАНІ

Технічні дані	36
декларация відповідності стандартам Європейського Союзу	39

Шановний користувачу,

Поздоровляємо, що Ви вирішили купити продукт Husqvarna! Традиції Husqvarna починаються з 1689 року, коли шведський король Карл XI наказав спорудити фабрику на берегах ріки Husqvarna для виробництва мушкетів. Таке розміщення було логічним, тому що гідравлічна енергія цієї ріки використовувалася для створення підприємства, що працюватиме на ній і надалі. Протягом більш ніж 300 років існування фабрика Husqvarna зробила багато різних виробів: від дров'яних печей до сучасного кухонного устаткування, швейних машин, велосипедів, мотоциклів тощо. У 1956 році з'явилися перші газонокосарки, що приводяться в рух двигуном, потім у 1959 році з'явилися ланцюгові пилки, у цій галузі Husqvarna працює і сьогодні.

Сьогодні Husqvarna - один із провідних виробників продукції для лісівництва й садівництва, якість якої є нашим вищим пріоритетом. Концепція бізнесу складається в розробці, виробництві й торгівлі інструментами, що приводяться в рух двигуном, для лісівництва й садівництва, а також будівельної промисловості. Метою Husqvarna є також бути попереду всіх стосовно ергономіки, застосовності, безпеки й захисту навколишнього середовища. Це є причина, чому ми розробили стільки різних особливостей для наших виробів у цих галузях.

Ми впевнені, що Ви будете задоволені якістю та роботою нашого виробу впродовж багатьох років. Придбання нашого виробу надає Вам право на отримання професійної допомоги з ремонту та обслуговування, коли у цьому виникне потреба. Якщо продавець, у якого Ви придбали інструмент, не є одним із наших уповноважених представників, дізнайтеся адресу найближчої майстерні з обслуговування.

Ми бажано, щоб Ви були задоволені цим виробом і щоб він надовго став Вашим помічником. Поставтеся до цього посібника користувача як до цінного документу. дотримуючись викладених у ньому вказівок (щодо користування, обслуговування, догляду та ін.), Ви продовжите термін служби інструменту та зможете згодом вигідніше його продати в разі потреби. Якщо Ви продасте інструмент, обов'язково передайте покупцеві і цей посібник користувача.

дякуємо за використання виробу Husqvarna.

Стратегія Husqvarna AB – постійна розробка нових виробів, а тому він залишає за собою право змінити конструкцію і зовнішній вигляд виробів без попереднього повідомлення.

ЩО Є ЩО?

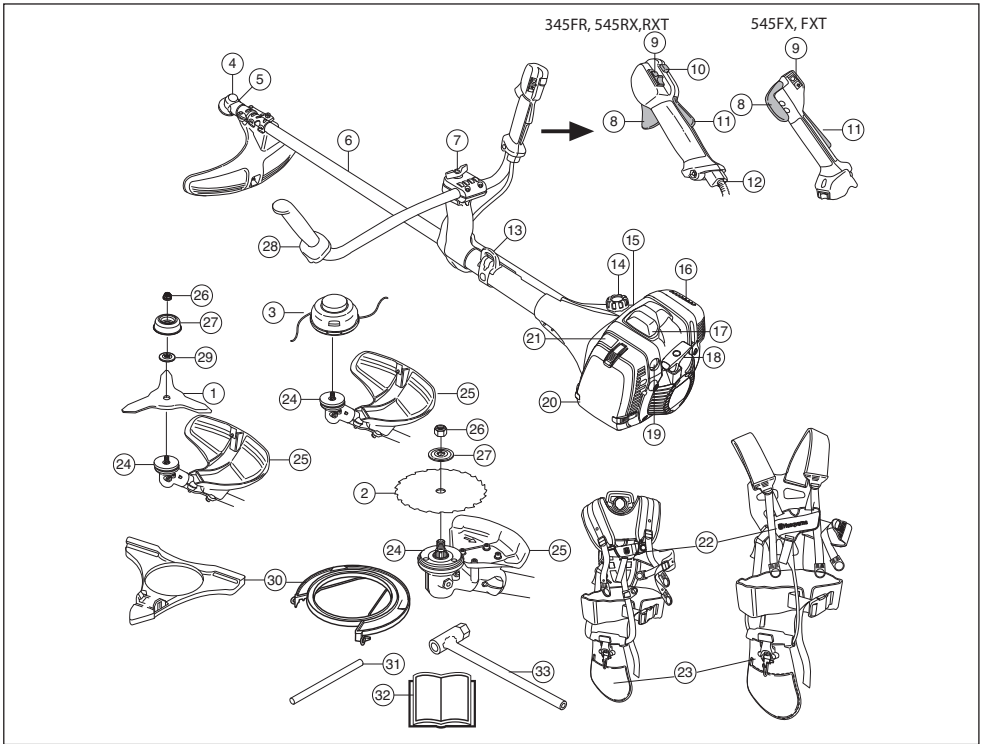

Що є що на очисній пилці?

- | | |
|--|---|
| 1 Ніж для трави (345FR, 545RX, 545RXT) | 17 Патрон свічки запалення і свічка запалення |
| 2 Ніж-пилка (345FR, 545FX, 545FXT) | 18 Ручка стартера |
| 3 Тримерна голівка (345FR, 545RX, 545RXT) | 19 Кнопка насоса |
| 4 Зубчаста передача | 20 Кришка повітряного фільтра |
| 5 Ковпачок отвору для мастила зубчастої передачі | 21 Важіль повітряної шторки |
| 6 Трубка валу | 22 Пасова підвіска, швидке відстібання |
| 7 Гвинт регулювання руків'я | 23 Підвісна система, шиток на стегно |
| 8 Регулятор дроселя | 24 диск приводу |
| 9 Вимикач | 25 Захисний кожух ріжучої насадки |
| 10 Кнопка запуску дроселя | 26 Стопорна гайка |
| 11 Фіксатор дроселя | 27 Опорний фланець |
| 12 Регулювання проводу дроселя | 28 Руків'я |
| 13 Підвісне кільце | 29 Опорна манжета |
| 14 Паливний бак | 30 Захисний чохол для транспортування |
| 15 Клапан зниження тиску | 31 Стопорний штифт |
| 16 Глушник | 32 Посібник користувача |
| | 33 Торцевий гайковий ключ |

ЗАГАЛЬНІ ПРАВИЛА БЕЗПЕКИ

Заходи, яких треба взяти перед початком використання нових пилок для розчищення, кущорізів чи тримерів.

- Будь ласка, уважно прочитайте цей посібник користувача.
- Перевірте, щоб фіксуюча гайка ріжучого обладнання була достатньо закручена. Інструкції дивіться під заголовком 'Монтаж'.



НЕБЕЗПЕЧНО! Тривала робота оператора в умовах сильного шуму може спричинити погіршення слуху. Завжди користуйтеся відповідними захисними навушниками.



НЕБЕЗПЕЧНО! За жодних обставин не змінюйте конструкції інструменту без дозволу виробника. Завжди користуйтеся оригінальними запчастинами та приладдям. Застосування недозволених модифікацій та/або приладдя може призвести до серйозної чи смертельної травми користувача чи інших осіб.



НЕБЕЗПЕЧНО! Очисні пилки, пилки для кущів та тримери можуть бути небезпечними, якщо ними користуватися неправильно або недбало, і можуть призвести до серйозної чи смертельної травми користувача чи інших осіб! дуже важливо, щоб Ви прочитали цей посібник користувача та зрозуміли його зміст.

Важливо

ВАЖЛИВО!

Пилки для розчищення та тримери розроблені виключно для відповідних задач: підстригання газонів та/або прочистки лісових насаджень.

Дотримуйтеся вимог національних чи місцевих документів, що стосуються поводження з пристроєм.

Ріжучі насадки, що перелічені у розділі "Технічні дані" - це єдині приладдя, які дозволяється використовувати при роботі з цим інструментом.

В жодному разі не користуйтеся інструментом, якщо Ви втомлені, вживали спиртні напої, чи приймаєте ліки, що можуть негативно вплинути на Ваш зір, свідомість чи координацію рухів.

Користуйтеся особистим захисним спорядженням. Інструкції дивіться у розділі під заголовком "Особисте захисне спорядження."

Ніколи не користуйтеся інструментом, в конструкцію якого було внесено будь-які зміни.

Забороняється користуватися несправним пристроєм. Вживайте заходи техніки безпеки та дотримуйтеся вказівок із технічного обслуговування, наведених в інструкції. Деякі операції технічного обслуговування мають виконувати лише кваліфіковані фахівці. Дивіться розділ 'Технічне обслуговування'.

До початку роботи потрібно встановити усі кришки, захисні кожухи та ручки. Щоб уникнути ураження струмом, переконайтеся, що патрон свічки запалення та кабель запалення не пошкоджені.

Національне законодавство може регулювати використання цієї машини. Перед запуском машини знайдіть, в якому законі описується місце, де будуть проводитися роботи.

Під час роботи в радіусі 15 метрів від користувача не повинно бути людей чи тварин. Коли декілька користувачів працюють в одному місці, безпечна відстань між ними дорівнюватиме принаймні висоті двох дерев, але не менше ніж 15 метрів.

Перед початком експлуатації проведіть загальний огляд машини (див. графік технічного обслуговування і ремонту).

ЗАГАЛЬНІ ПРАВИЛА БЕЗПЕКИ



НЕБЕЗПЕЧНО! Під час роботи, цей інструмент створює електромагнітне поле. Це поле може за деяких умов взаємодіяти з активними чи пасивними медичними імплантатами. Для зменшення ризику серйозних або смертельних травм перед початком роботи з інструментом ми рекомендуємо особам з медичними імплантатами проконсультуватися із своїм лікарем та виробником медичного імплантату.



НЕБЕЗПЕЧНО! Робота двигуна в ізольованому чи погано провітрюваному приміщенні може призвести до смерті внаслідок ядухи чи отруєння монооксидом вуглецю.

Особисте захисне спорядження.

ВАЖЛИВО!

Очисні пилки, пилки для кущів та тримери можуть бути небезпечними, якщо ними користуватися неправильно або недбало, і можуть призвести до серйозної чи смертельної травми користувача чи інших осіб! Дуже важливо, щоб Ви прочитали цей посібник користувача та зрозуміли його зміст.

Кожного разу при роботі з інструментом необхідно користуватися відповідним особистим захисним спорядженням. Особисте захисне спорядження не може повністю ліквідувати небезпеку травмування, але при нещасному випадку воно знизить ступінь важкості травми. Зверніться до продавця по допомогу у виборі правильного спорядження.



НЕБЕЗПЕЧНО! Працюючи у захисних навушниках, прислухайтеся до попереджувальних сигналів та до окликів. Вимкнувши двигун пристрою, обов'язково відразу ж знімайте захисні навушники.

ШОЛОМ

Шолом потрібно вдягати, якщо дерева, які потрібно зрізати, вищі за 2 метри.



ЗАХИСНІ НАВУШНИКИ

Користуйтеся захисними навушниками для зменшення шумового навантаження.



ЗАХИСНЕ ПРИСТОСУВАННЯ ДЛЯ ОЧЕЙ

Завжди користуйтеся перевіреним захисним спорядженням для очей. Якщо Ви використовуєте прозорий щиток, додатково потрібно вдягати перевірені захисні окуляри. Перевірені захисні окуляри повинні відповідати стандартам ANSI Z87.1 в США чи EN 166 у країнах ЄС.



РУКАВИЦІ

Рукавиці потрібно вдягати, коли у цьому є необхідність, наприклад, під час зміни чи встановлення ріжучої насадки.



ВЗУТТЯ

Надягайте захисне взуття зі сталевим носком та неслизькою підошвою.



ОДЯГ

Вдягайте одяг, виготовлений з міцної тканини; уникайте надто просторого одягу, який би міг зачепитися за малі та великі гілки. Завжди вдягайте цупкі та довгі штани. Не одягайте на час роботи шортів, сандалів, дорожніх чобіт, а також не ходіть босоніж. Запніть волосся так, щоб воно було вище плечей.

АПТЕЧКА

Завжди тримайте аптечку під рукою.



ЗАГАЛЬНІ ПРАВИЛА БЕЗПЕКИ

Спорядження для безпечної роботи

В цьому розділі описано спорядження для безпечної роботи і його призначення, та пояснено, як потрібно проводити перевірку та обслуговування для правильного функціонування цього спорядження. дивіться розділ "Що є що?", щоб побачити, де на інструменті знаходиться це спорядження.

Тривалість служби інструменту може зменшитися, а небезпека нещасних випадків зрости, якщо його обслуговування проводиться неправильно, або якщо обслуговування та ремонт виконуватимуться не фахівцями. Якщо Ви потребуєте додаткової інформації, зверніться, будь ласка, до найближчого центру обслуговування.

ВАЖЛИВО!

Щоб проводити обслуговування та роботи з ремонту, потрібно мати спеціальну підготовку. Це особливо стосується спорядження для безпечної роботи. Якщо інструмент не відповідає принаймні одній із вимог перевірки, що наведені нижче, зверніться до працівника центру обслуговування. При купівлі будь-якого з наших виробів ми гарантуємо можливість професійного ремонту та обслуговування. Якщо продавець, в якого Ви купуєте інструмент, не надає послуг з обслуговування, дізнайтеся в нього, де знаходиться найближчий центр обслуговування.



НЕБЕЗПЕЧНО! Ніколи не користуйтеся інструментом із несправним захисним спорядженням. Захисне спорядження потрібно перевіряти та доглядати згідно вказівок, що подані у цьому розділі. Якщо інструмент не відповідає хоча б одній із вимог перевірки, зверніться до центру обслуговування для ремонту.

Фіксатор дроселя

Фіксатор дроселя призначений для запобігання випадковому ввімкненню важеля. Коли Ви натискаєте фіксатор (А) (тобто, коли Ви тримаєте в руках руків'я), він звільняє важіль (В). Коли Ви випускаєте з рук руків'я, то і фіксатор, і важіль повертаються до вихідного положення. Повернення здійснюється за допомогою двох незалежних відвідних пружин. Це означає, що важіль дроселя автоматично стає в позицію холостого ходу.

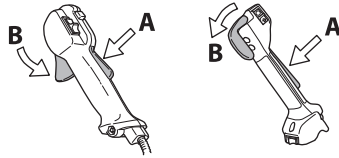

Перевірте, чи важіль фіксується у позиції холості роботи при відпусканні фіксатора.

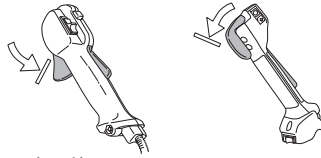

Натисніть фіксатор та переконайтеся, що він зайняв свою попередню позицію, коли Ви його відпустили.

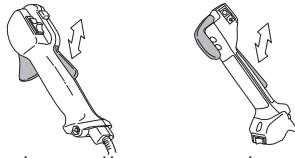

Перевірте, чи фіксатор та важіль ходять вільно, і чи добре працюють відвідні пружини.

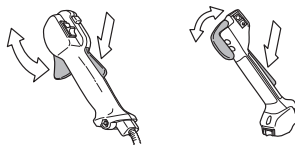

Інструкції дивіться під заголовком "Пуск". Увімкніть інструмент та повністю натисніть важіль. Відпустіть важіль та переконайтеся, що ріжуча насадка зупинилася і не крутиться. Якщо важіль знаходиться в позиції холостого ходу, а ріжуча насадка продовжує крутитися, перевірте холостий хід карбюратора. Інструкції дивіться під заголовком "Технічне обслуговування".

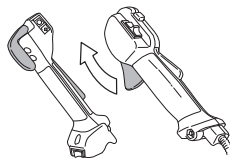

ЗАГАЛЬНІ ПРАВИЛА БЕЗПЕКИ

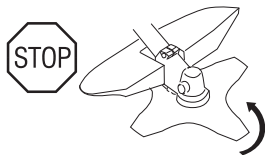

Вимикач

Щоб вимкнути двигун, натисніть вимикач.

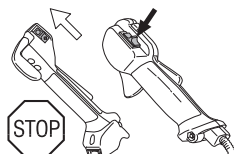

Увімкніть інструмент та переконайтеся, що двигун вимикається, коли Ви переводите вимикач у позицію зупинки.

Захисний кожух ріжучої насадки



Цей кожух призначено для захисту користувача від випадкових предметів, які можуть відскочити під час роботи. Кожух також захищає користувача від випадкового контакту із ріжучим елементом.

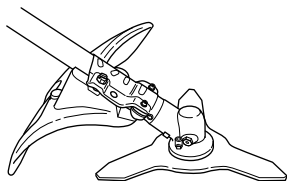

Перевірте, чи кожух не пошкоджений та чи на ньому немає тріщин. Замініть кожух, якщо він зазнав удару або має тріщину.

Завжди користуйтеся кожухом, що рекомендований для встановлених на даний момент ріжучих насадок. дивіться розділ "Технічні дані".



НЕБЕЗПЕЧНО! Ніколи не користуйтеся ріжучими насадками без відповідного захисного кожуха. дивіться розділ "Технічні дані". Використання несправного чи не відповідного кожуха може спричинити серйозні поранення.

Система погашення вібрації



Інструмент обладнаний системою погашення вібрації, яка призначена для зменшення вібрації та полегшення роботи.

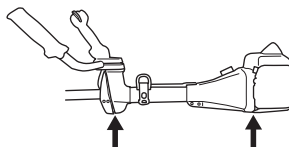

Використання неправильно змотаного шнура чи неправильної ріжучої насадки підвищує рівень вібрації. Інструкції дивіться у розділі під заголовком "Ріжуче спорядження".

Система погашення вібрації зменшує передачу вібрації від двигуна та ріжучого елемента до руків'я інструменту.

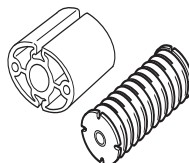

Регулярно перевіряйте, чи частини системи погашення вібрації не мають тріщин і чи вони не деформувалися. Перевірте, чи частини системи погашення вібрації надійно закріплені і не пошкоджені.



НЕБЕЗПЕЧНО! У людей, які мають погіршений кровообіг, надмірна вібрація може ушкодити нервову систему або систему кровообігу. Якщо у Вас проявляються симптоми враження вібрацією, зверніться до лікаря. до таких симптомів належать: оніміння, втрата чутливості, пощипування, поколювання, втрата сили, зміни кольору або стану шкіри. Як правило, ці симптоми проявляються у пальцях, руках та зап'ястках. Небезпека ураження підвищується при низьких температурах.

ЗАГАЛЬНІ ПРАВИЛА БЕЗПЕКИ

Швидке звільнення

На передній частині ремінної системи є легко досяжний язичок швидкого звільнення, що використовується при загорянні двигуна чи в інших випадках, коли є потреба швидко звільнитися від ременів та інструменту. Інструкції дивіться у розділі під заголовком "Припасування ременів та очисної пилки" деякі ремінні системи також мають важіль швидкого звільнення на гаку-тримачі.

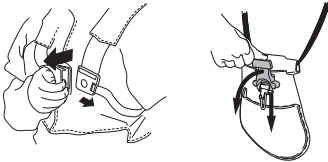

Перевірте, чи ремені правильно розміщені. Коли інструмент та ремені відрегульовано, перевірте, чи система швидкого звільнення правильно функціонує.

Глушник



Глушник призначений для зменшення шумів та відводу вихлопних газів від користувача. Глушник, який обладнано каталітичним спалювачем вихлопних газів, також зменшує викиди шкідливих речовин.



При роботі у країнах із теплим та сухим кліматом існує серйозна небезпека загорання. З огляду на це, деякі глушники обладнуються іскрогасною сіткою. Перевірте, чи глушник на Вашому інструменті обладнаний такою сіткою.

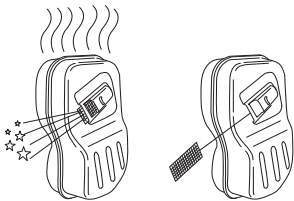

У користуванні глушником дуже важливо дотримуватися вказівок щодо перевірки, догляду та обслуговування інструменту. Дивіться вказівки у розділі під заголовком "Перевірка, догляд та обслуговування захисного спорядження".

Ніколи не користуйтеся інструментом із несправним глушником.



Регулярно перевіряйте, чи глушник надійно прикріплений до інструменту.

Якщо глушник інструменту обладнано іскрогасною сіткою, її слід регулярно чистити. Забруднена сітка призведе до перегрівання двигуна, що може спричинити серйозне його пошкодження.

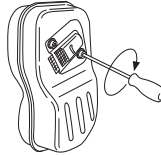

НЕБЕЗПЕЧНО! Глушник, обладнаний каталітичним спалювачем вихлопних газів, дуже сильно нагрівається під час роботи і деякий час залишається гарячим після зупинки. Це також стосується роботи на холостому ходу. При доторку можна отримати опіки шкіри. Пам'ятайте про небезпеку загорання!



НЕБЕЗПЕЧНО! Всередині глушника містяться хімічні елементи, що можуть бути канцерогенними. Якщо глушник пошкоджено, уникайте контакту із цими елементами.

ВАЖЛИВО! Вихлопні гази мають високу температуру і можуть містити іскри, від яких можливе загорання. Ніколи не вмикайте інструмент у приміщенні чи біля легкозаймистих матеріалів.

ЗАГАЛЬНІ ПРАВИЛА БЕЗПЕКИ

Стопорна гайка



для фіксації деяких видів ріжучих насадок використовується стопорна гайка.

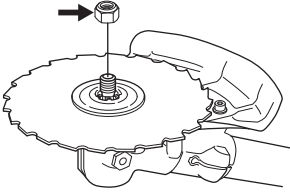

Встановлюючи ріжучу насадку, затягуйте гайку в бік, протилежний напрямку обертання насадки. Щоб зняти насадку, відкручіть гайку в бік обертання. (УВАГА! Гайка має лівобічну нарізку.) Послаблюючи чи затягуючи гайку пилки, можна поранитися об зубці пилки. Отже, при виконанні такої роботи слід тримати руку з боку, що прикритий захисним кожухом, для цього завжди користуйтеся торцевим гайковим ключем із стержнем достатньої довжини. Стрілка на малюнку показує, як слід використовувати торцевий гайковий ключ, послаблюючи чи затягуючи гайку.

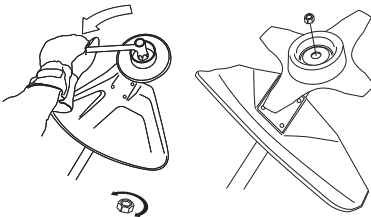

Нейлонова прокладка всередині гайки не повинна бути настільки зношеною, щоб її можна було повернути рукою. Прокладка повинна забезпечувати зусилля, що дорівнює принаймні 1,5 Нм. Гайку слід замінити, коли її було використано близько 10 разів.

Ріжуче спорядження

У цьому розділі пояснено, як вибрати та доглядати за ріжучим спорядженням, щоб:

- зменшити ризик віддачі;
- досягнути максимального результату у роботі;
- продовжити термін служби ріжучого приладдя.

ВАЖЛИВО!

Користуйтеся ріжучими насадками лише із рекомендованими кожухами! дивіться розділ "Технічні дані".

Користуйтеся вказівками для ріжучих насадок, щоб перевірити правильність встановлення шнура та відповідність його діаметру.

Зубці ножа повинні бути правильно нагострені! дотримуйтеся наших вказівок. Прочитайте інструкції на упаковці ножа.

Слідкуйте за тим, щоб ніж був правильно збалансований! дотримуйтеся наших вказівок та використовуйте напильник рекомендованого розміру.



НЕБЕЗПЕЧНО! Завжди зупиняйте двигун перед будь-якою роботою з ріжучою насадкою. Насадка продовжує обертатися, навіть коли важіль звільнено. Переконайтеся, що ріжуча насадка повністю зупинилася, і від'єднайте кабель від свічки запалення перед тим як почати роботу з насадкою.



НЕБЕЗПЕЧНО! Використання неправильно ріжучої насадки чи неправильно нагостреного ножа збільшує небезпеку віддачі.

Ріжуче спорядження

Ножі пилкок призначені для зрізування волокнистих порід дерев.

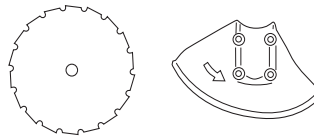

Ножі та різці для трави призначені для косіння грубої трави.



Леза для рубки призначені для скошування сильної трави і кущів.



ЗАГАЛЬНІ ПРАВИЛА БЕЗПЕКИ

Головка тримера призначена для підрівнювання трави.



Загальні правила



Користуйтеся ріжучими насадками лише із рекомендованими ножухами! дивіться розділ "Технічні дані".

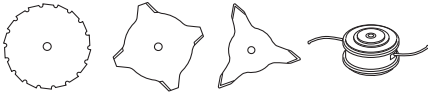

Зубці ножа повинні бути правильно нагострені! дотримуйтеся наших вказівок та використовуйте напильник рекомендованого розміру. Неправильно нагострений чи пошкоджений ніж збільшує небезпеку нещасних випадків.

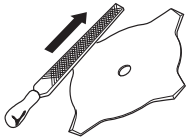

Слідкуйте за тим, щоби зубці ножа-пилки були правильно розведені! дотримуйтеся наших вказівок та користуйтеся рекомендованим інструментом для розведення. Неправильно розведений ніж-пилка збільшує небезпеку затискання та віддачі, а також пошкодження самого ножа.

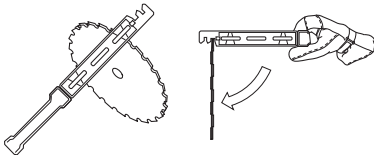

Перевірте, чи ріжуча насадка не пошкоджена і чи немає на ній тріщин. Пошкоджену ріжучу насадку обов'язково потрібно замінити.

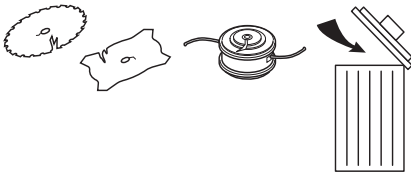

Як нагострити різці та ножі для трави?



- Інструкції, як правильно нагострити ріжучі насадки, дивіться на їх упаковці. Для гостріння різців та ножів слід користуватися плоским напильником із одностороннім візерунком.
- Щоб зберегти рівновагу диску, всі його сторони слід нагострювати рівномірно.

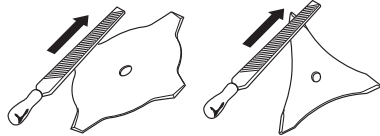

НЕБЕЗПЕЧНО! Завжди викидайте зігнуті, викривлені, надтріснуті, зламані чи пошкоджені якимось іншим чином ножі. В жодному разі не намагайтеся вирівняти викривлений ніж з метою його повторного використання. Користуйтеся лише оригінальними ножами зазначеного типу.

Як нагострити ніж-пилку?



- Інструкції, як правильно нагострити ріжучі насадки, дивіться на їх упаковці.

Правильно нагострений ніж є дуже важливим для ефективної роботи; це також допомагає уникнути непотрібного зношування ножа та очисної пилки.



ЗАГАЛЬНІ ПРАВИЛА БЕЗПЕКИ

- Під час гостріння ніж повинен бути добре закріплений. Користуйтеся круглим напильником діаметром 5,5 мм із тримачем.

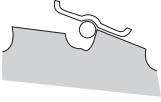

- Кут при нагостренні повинен становити 15°. Нагострюйте зубці таким чином: один у правий бік, другий у лівий, потім знову в правий, і так далі. У виняткових випадках, коли ніж сильно пошкоджений камінням, може виникнути потреба нагострити зовнішні краї зубців плоским напильником. Якщо таке трапилося, це потрібно зробити перед тим як почати нагострювати зубці круглим напильником. Вістря кожного зубця потрібно спилати на однакову величину.

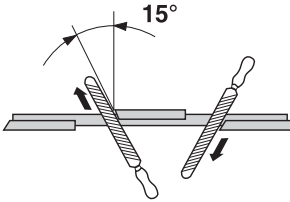

Відрегулюйте розведення зубців ножа. Ця величина повинна дорівнювати 1 мм.

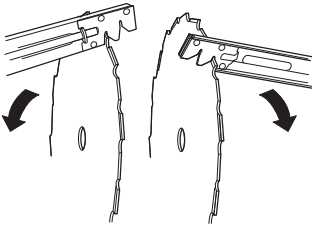

Тримерна голівка

ВАЖЛИВО!

Обов'язково впевніться, що шнур тримера надійно та рівномірно намотаний на барабан, бо якщо цього не зроблено, то інструмент створюватиме шкідливу вібрацію.

- Користуйтеся лише рекомендованими тримерними головками та шнурами. Вони випробувані виробником і відповідають даному розміру інструмента. Це надзвичайно важливо, якщо використовується повністю автоматична тримерна голівка. Користуйтеся лише рекомендованими ріжучими насадками. дивіться розділ "Технічні дані".



- для інструменту меншого розміру, як правило, потрібні менші тримерні головки і навпаки. Це пояснюється тим, що при косінні з використанням шнуру двигун повинен відкидати його в радіальному напрямі від тримерної головки, долаючи при цьому опір скошуваної трави.
- довжина шнуру також є важливою. довший шнур вимагає потужнішого двигуна, аніж коротший шнур такого ж діаметру.
- Переконайтеся, що ніж на кожусі тримера в порядку. Він служить для того, щоб обрізати шнур до потрібної довжини.
- Щоб збільшити час роботи шнура, його можна вимочити у воді протягом декількох днів. Це зробить шнур міцнішим і він прослужить довше.

ЗБИРАННЯ

Монтаж руків'я та важеля дроселя



УВАГА! На деяких моделях рукоятка дроселя настроєна на заводі.

- Викрутіть гвинт у задній частині важеля дроселя.
- Одягніть важіль дроселя на праву частину руків'я (дивіться малюнок).

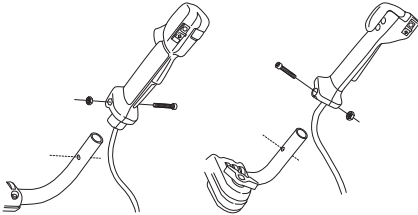

- Поверніть важіль таким чином, щоб отвір у важелі співпав із отвором у руків'ї.
- Вставте гвинт в отвір у задній частині важеля дроселя.
- Вкрутіть гвинт у руків'я та важіль. Затягніть його.
- Відкрутіть фіксуючу голівку на тримачі руків'я.
- Розмістіть руків'я, як показано на малюнку. Встановіть елементи тримача та злегка затягніть фіксуючу голівку.

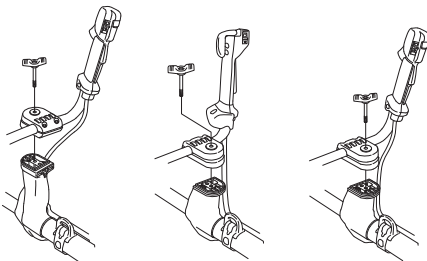

545 RX, 545 RXT

545 FX, 545 FXT

345 FR

- Одягніть ремені та повісьте інструмент на гак-тримач. Тепер припасуйте інструмент так, щоб тримаючись на ременях, він був у зручному робочому положенні.



- Затягніть фіксуючу голівку.

Складання руків'я для транспортування



- для легшого транспортування та зберігання руків'я легко можна скласти, розмістивши його вздовж трубки валу.
- для цього відпустіть фіксуючу голівку. Поверніть руків'я за годинниковою стрілкою, так щоб ручка дроселя опинилася біля двигуна.
- Тепер поверніть руків'я докола трубки валу. Затягніть фіксуючу голівку.

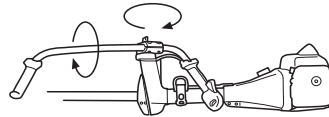

- Встановіть на ріжучу насадку чохол для транспортування.

Монтаж ріжучого спорядження.

Завжди одягайте відповідні захисні рукавиці.



НЕБЕЗПЕЧНО!

При встановленні ріжучої насадки важливо, щоб піднята частина диску приводу чи опорного фланця правильно увійшла в центральний отвір ріжучої насадки. Якщо ріжучу насадку закріплено неправильно, це може призвести до серйозної і/або смертельної травми.

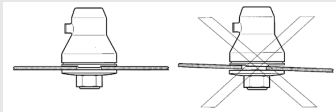

ЗБИРАННЯ



НЕБЕЗПЕЧНО! Ніколи не користуйтеся різучими насадками без відповідного захисного кожуха. дивіться розділ "Технічні дані". Використання несправного чи не відповідного кожуха може спричинити серйозні поранення.

ВАЖЛИВО! Якщо Ви збираєтеся користуватися ножем-пилкою чи ножем для трави, інструмент потрібно обладнати відповідним руків'ям, кожухом для ножа та ременями.

Встановлення додаткового кожуха



Додатковий кожух має завжди бути встановленим при застосуванні тримерної головки/пластмасових ножів та комбінованого кожуха. Додатковий кожух має завжди зніматися при застосуванні ножа для трави та комбінованого кожуха.

Вставте напрямну додаткового кожуха у паз комбінованого кожуха. Після цього зафіксуйте додатковий кожух у належній позиції на основному кожусі за допомогою чотирьох швидкознімних фіксаторів.

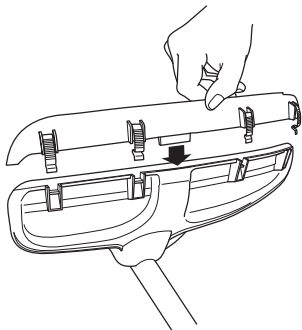

Додатковий кожух легко знімається за допомогою свічкового ключа, див. малюнок.

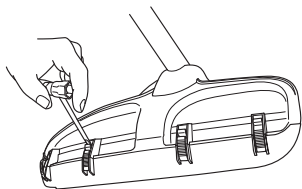

Встановлення кожуха для ножа/комбінованого кожуха, ножа та різачка для трави



Закрийте кожухом для ножа/комбінованим кожухом (A) вал та закріпіть болтом.

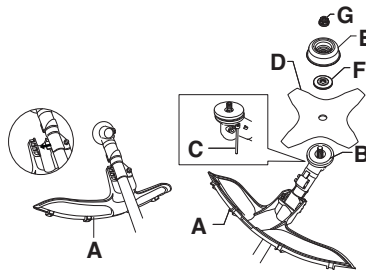

УВАГА! Переконайтеся, що додатковий кожух знято.

- Використовуйте рекомендований кожух для ножа. дивіться розділ "Технічні дані".
- Обертайте вал, доки один з отворів диску приводу не співпаде з відповідним отвором у корпусі зубчастої передачі.
- Вставте стопорний штифт (C) в отвір, щоб зафіксувати вал.
- Установіть ніж (D), опорну манжету (E) і опорний фланець (F) на вихідний вал.
- Закрутіть гайку (G). Зусилля затягування гайки повинно дорівнювати 35-50 Нм (3,5 - 5 кгм). Скористайтесь торцевим гайковим ключем із набору інструментів. Тримайте ручку торцевого гайкового ключа якомога ближче до захисного кожуха. Щоб затягнути гайку, повертайте ключ у напрямку, протилежному до напрямку обертання ножа (УВАГА! Лівобічна нарізка).

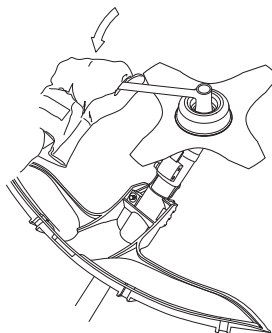

Встановлення захисного кожуха та ножа-пилки

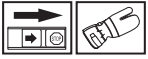

УВАГА! Завжди користуйтеся кожухом, що рекомендований для встановлених на даний момент ріжучих насадок. дивіться розділ "Технічні дані".

545FX, 545FXT

- Кожух (A) кріпиться за допомогою 4 гвинтів (L), як показано на малюнку.

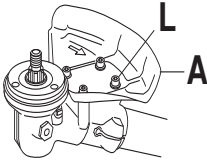

345FR, 545RX, 545RXT

- Установіть тримач (R) і кріпильну скобу (J) з 2 болтами (H) на капоту зубчастої передачі.
- Потім закріпіть кожух для ножа (A) 4 болтами (L) на тримачі (N).

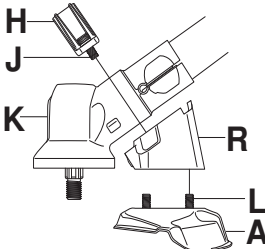

- Встановіть диск приводу (B) на вихідний вал.
- Обертайте вал, доки один з отворів диску приводу не співпаде з відповідним отвором у корпусі зубчастої передачі.
- Вставте стопорний штифт (C) в отвір, щоб зафіксувати вал.
- Помістіть ніж (D) та опорний фланець (д) на вихідний вал.

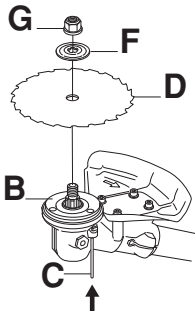

- Закрутіть гайку (G). Зусилля затягування гайки повинно дорівнювати 35-50 Нм (3,5 - 5 кгм). Скористайтеся торцевим гайковим ключем із набору інструментів. Тримайте ручку торцевого гайкового ключа якомога ближче до захисного кожуха. Щоб затягнути гайку, повертайте ключ у напрямку, протилежному до напрямку обертання ножа (УВАГА! Лівобічна нарізка).

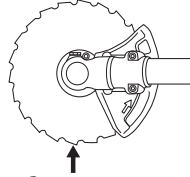

Послаблюючи чи затягуючи гайку пилки, можна поранитися об зубці пилки. Отже, при виконанні такої роботи слід тримати руку з боку, що прикритий захисним кожухом. Для цього завжди користуйтеся торцевим гайковим ключем із стержнем достатньої довжини. Стрілка на малюнку показує, як слід використовувати торцевий гайковий ключ, послаблюючи чи затягуючи гайку.

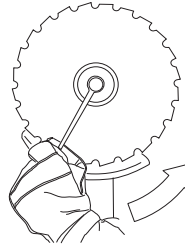

Встановлення інших кожухів та ріжучих насадок.

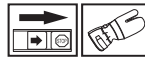

- Встановіть тримерний/комбінований щиток (A), призначений для роботи з тримерною головкою/пластмасовими ножами. Підвісьте кожух тримера/комбінованого кожуха (A) на двох гачках на тримач пластини (M). Зігніть кожух навколо вала і затягніть його болтом (L) на іншій стороні вала. Використовуйте стопорний штифт в отвір на головці гвинта і затягніть. Дивіться схему.

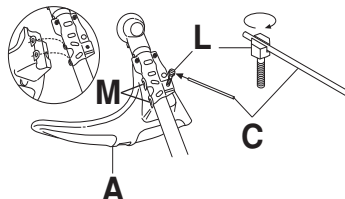

ЗБИРАННЯ

- Встановіть диск приводу (В) на вихідний вал.

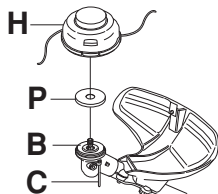

- Відцентруйте металеву манжету (Р) на напрямлячі ножа приводу диска.
- Обертайте вал, допоки один з отворів диску приводу не співпаде з відповідним отвором у корпусі зубчастої передачі.
- Вставте стопорний штифт (С) в отвір, щоб зафіксувати вал.
- Встановіть тримерну головку/пластмасові ножі (Н), закручуючи їх у напрямку, протилежному до напрямку обертання.
- При розбиранні виконайте ці інструкції у зворотному порядку.

Припасування ременів та очисної пилки



НЕБЕЗПЕЧНО! При роботі з очисною пилкою її слід завжди надійно кріпити до ременів. В іншому випадку належне керування нею буде неможливим, а це може привести до травмування користувача чи інших осіб. Ніколи не користуйтеся ременями з несправною системою швидкого звільнення.

Balance X



(345FR, 545RX)

Швидке звільнення

Натисніть червоний важіль, щоб звільнити інструмент з ременів.

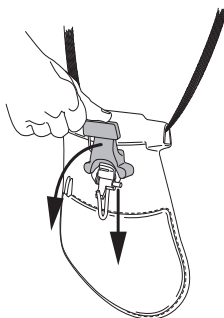

Припасування ременів

- Затягніть ремінь на стегнах так, щоб він надійно тримався.

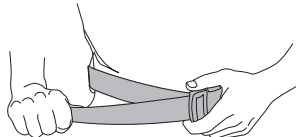

- Затягніть ремінь на грудях під лівою рукою так, щоб він щільно облягав тіло.

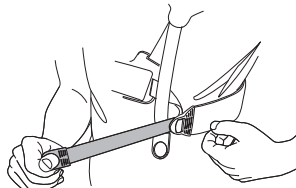

- Відрегулюйте ремінь на плечах, щоб навантаження рівномірно лягало на обидва плеча. Натисніть на гачок підвіски, щоб навантажити ремені.

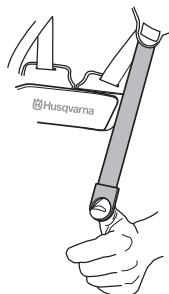

- Налаштуйте висоту гачка підвіски так, як це описано у вказівках для стандартних ременів. (Зрізування малих дерев)

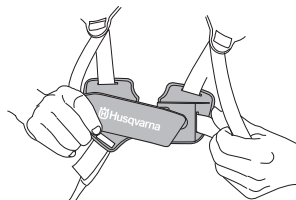

- Якщо потрібно опустити гачок підвіски, наприклад, для підстригання трави, перемістіть ремінь підвіски (А) на нижній щабель задньої пластини.

ЗБИРАННЯ

- 6 Можна затягнути еластичний ремінь (B), щоби більше перенести вагу з печей на стегна.

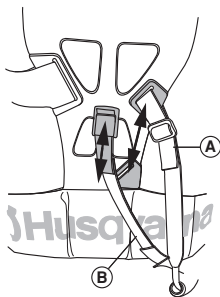

Balance XT



(545FX, 545FXT, 545RXT)

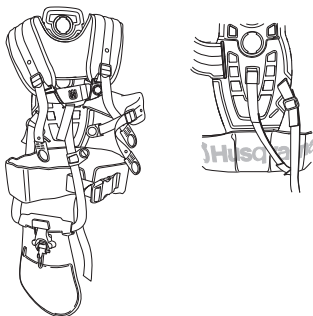

Швидке звільнення

Натисніть червоний важіль, щоби звільнити інструмент з ременів.

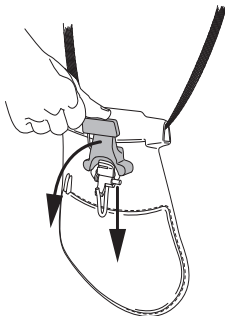

Припасування ременів

- 1 Відрегулюйте довжину ременя відповідно до росту користувача. Помістіть кріплення плечової лямки у відповідний отвір на задній пластині, натисніть на пружинний замок і оберніть кріплення.

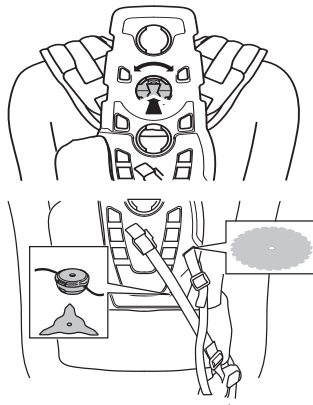

- 2 Затягніть ремінь на стегнах так, щоби надійно тримався.



- 3 Стегновий ремінь слід підвісити приблизно в області тазу.
4 З'єднайте частини нагрудної пластини.

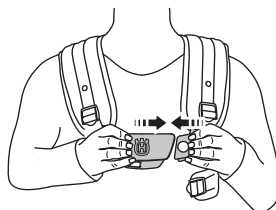

- 5 Під'єднайте бічний ремінь до нагрудної пластини.

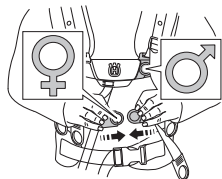

- 6 Щоб понизити тиск на грудну клітку слід під'єднати бічний ремінь до ременя щитка, який носить на стегнах. (підходить для жінок).

ЗБИРАННЯ

- 7 Відрегулюйте ремінь на плечах, щоб навантаження рівномірно лягало на обидва плеча. Натисніть на гачок підвіски, щоб навантажити ремінь.

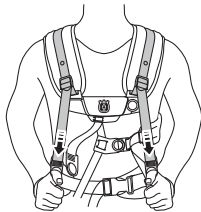

- 8 Відрегулюйте довжину бічних ременів відповідно до обхвату грудної клітки і розташуйте нагрудну пластину по центру грудей.

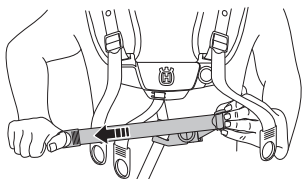

Налаштуйте висоту підвісного кільця відповідно до інструкцій (При проведенні робіт по проріджуванню лісу підвіска повинна розташовуватися прибл. у 10 см. нижче за стегна).

- 9 Якщо потрібно опустити гачок підвіски, наприклад, для підстригання трави, перемістіть ремінь підвіски (A) на нижчий щабель задньої пластини. Довжину переднього ремня, приєднаного до нагрудної пластини, також можна відрегулювати у разі потреби.
- 10 Можна затягнути еластичний ремінь (B), щоби більше перенести вагу з печей на стегна.

Встановлення рівноваги

- 1 Зрізування малих дерев

Інструмент можна зрівноважити, пересуваючи кільце тримача на інструменті вперед чи назад. На деяких моделях кільце тримача нерухоме, але такі моделі мають декілька отворів для гака-тримача. Інструмент правильно зрівноважений, якщо він вільно висить горизонтально на гаку-тримачі. У такій позиції зменшується небезпека удару інструменту об каміння, якщо є потреба відпустити руків'я.

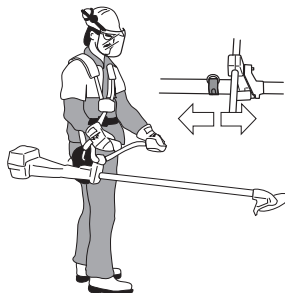

- 2 Косіння трави

Ніж повинен балансувати на зручній для роботи висоті, тобто близько до землі.



РОБОТА З ПАЛИВОМ

Заходи безпеки при заправці палива

В жодному разі не вмикайте інструмент:

- 1 Якщо Ви розлили на нього паливо. Витріть інструмент та почекайте, поки палива залишки випаруються.
- 2 Якщо Ви розлили паливо на себе чи свій одяг, переодягніться. Вимийте частини тіла, на які потрапило паливо. для цього скористайтеся милом та водою.
- 3 Якщо інструмент пропускає паливо. Регулярно перевіряйте, чи кришка баку та трубки паливної системи не пропускають палива.

Транспортування та зберігання

- Зберігайте та транспортуйте інструмент і паливо так, щоб навіть у випадку витoku палива чи його випарів вони не потрапляли в контакт з відкритим вогнем та іскрами від електричних машин, двигунів, електричних реле/вмикачів чи бойлерів.
- для зберігання чи перевезення палива користуйтеся відповідним посудом, призначеним для таких цілей.
- При зберіганні інструменту протягом довгого часу, паливний бак повинен бути порожнім. Щоб довідатися, де краще злити надлишок палива, зверніться на місцеву бензозаправку.
- Перед зберіганням інструменту протягом довгого часу, переконайтеся, що він почищений і що проведені всі відповідні роботи з обслуговування.
- При зберіганні чи транспортуванні інструменту потрібно одягати на ріжучу насадку захисний чохол.
- Надійно зафіксуйте пристрій для транспортування.



НЕБЕЗПЕЧНО! Будьте обережні, працюючи з паливом. Пам'ятайте про небезпеку загоряння, вибуху та вдихання випарів.

Паливо

УВАГА! Інструмент обладнано двотактним двигуном, тому для його роботи слід завжди використовувати суміш бензину та моторної олії для двотактних двигунів. Щоб отримати суміш з правильної пропорції, важливо точно відміряти кількість олії. При змішуванні незначної кількості палива навіть незначні неточності можуть сильно вплинути на пропорцію суміші.



НЕБЕЗПЕЧНО! Паливо та його випари легко займаються і можуть завдати серйозної шкоди при вдиханні та потрапленні на шкіру. Тому будьте обережні при роботі з паливом і переконайтеся, що приміщення достатньо провітрюється.

Бензин



УВАГА! Завжди використовуйте якісну бензиново/олійну суміш з октановим числом не нижче 90 (число RON). Якщо інструмент обладнаний каталітичним спалювачем вихлопних газів (дивіться розділ "Технічні дані"), використовуйте якісну бензиново/олійну суміш, що не містить свинцю. Використання бензину зі свинцем виведе з ладу каталітичний спалювач вихлопних газів.

При можливості використовуйте бензин із низьким рівнем викидів шкідливих речовин (так званий алклат).



- Мінімальне рекомендоване октанове число дорівнює 90 (число RON). При використанні бензину з октановим числом, нижчим за 90, можливий так званий стукіт. Це спричиняє перегрів двигуна, що може привести до його серйозного пошкодження.
- При тривалій роботі на високих обертах, рекомендуємо використовувати бензин із вищим октановим числом.

Олія для двотактного двигуна

- для одержання кращих результатів використовуйте мастило для двотактних двигунів HUSQVARNA, що спеціально призначене для наших двотактних двигунів із повітряним охолодженням.
- Ніколи не користуйтеся олією, що призначена для двотактних двигунів з водяним охолодженням, яку інколи називають зовнішньою олією (маркування TCW).
- Ніколи не користуйтеся олією для чотиритактних двигунів.
- Низька якість олії та/або надто велика частка олії в суміші може вивести з ладу каталітичний спалювач вихлопних газів та скоротити час нормальної його роботи.

РОБОТА З ПАЛИВОМ

- Пропорції суміші
1:50 (2 %) мастило для двотактних двигунів HUSQVARNA.
1:33 (3%) при використанні іншої олії для двотактних двигунів з повітряним охолодженням класифікації JASO FB/ISO EGB.

Бензин, літр	Мастило для двотактних двигунів, літр	
	2% (1:50)	3% (1:33)
5	0,10	0,15
10	0,20	0,30
15	0,30	0,45
20	0,40	0,60

Змішування

- Завжди змішуйте бензин та олію у чистій посудині, призначеній для пального.
- Спочатку завжди вливайте половину кількості бензину, який буде використано. Тоді додайте всю кількість олії. Перемішайте (струшуючи) паливну суміш. додайте решту бензину.
- Перед тим, як наповнити бак інструменту, добре перемішайте суміш (струшуючи посудину).



- Не приготуйте суміші більше, ніж на один місяць роботи.
- Якщо інструмент не використовуватиметься певний час, то паливо потрібно злити, а паливний бак почистити.



НЕБЕЗПЕЧНО! Глушник із каталітичним спалювачем вихлопних газів сильно нагрівається під час та після роботи. Це стосується і роботи на холостому ходу. Пам'ятайте про небезпеку загоряння, особливо коли працюєте поблизу легкозаймистих рідин та випарів.

Заправлення палива



НЕБЕЗПЕЧНО! дотримання вказаних заходів безпеки зменшить можливість загоряння:

Змішати паливо і вилити його за межами приміщення в місці, в якому неможливе іскроутворення і займання.

Не паліть цигарок та не ставте гарячих предметів поблизу палива.

Перед заправленням завжди вимикайте двигун.

Перед заправленням завжди вимикайте двигун та дайте йому охолонути протягом декількох хвилин.

При заправці відкручуйте кришку паливного баку повільно, щоб поступово зменшити тиск.

Після заправлення обережно, але щільно закрийте кришку.

Перед запуском обов'язково відійдіть із машиною від місця заправлення.

- Завжди використовуйте паливний бак з антипропускним клапаном.
- Якщо Ви розлили на нього паливо. Витріть інструмент та почекайте, поки палива залишки випаруються.
- Витріть кришку паливного баку та поверхню біля горловини. Забруднення в баку може спричинити проблеми у роботі.
- Щоб добре перемішати паливо, потрусіть місткість із паливом перед заправленням.

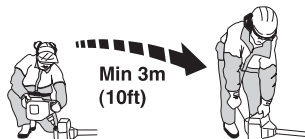

ПУСК ТА ВИМИКАННЯ

Перевірка перед пуском



- Огляньте ніж, перевірте, чи немає тріщин в основі зубців та біля центрального отвору. Як правило, тріщини виникають, якщо при нагостренні в основі зубців утворився дуже гострий кут, або при роботі з не нагостреним ножом. В разі виявлення тріщин замініть ніж.

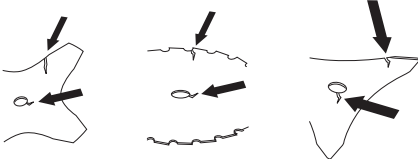

- Перевірте, чи на опорному фланці немає тріщин, щоможуть утворюватися при зношенні або від надто сильного затягування. В разі виявлення тріщин замініть опорний фланець.

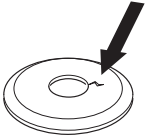

- Переконайтеся, що фіксуюча гайка не втратила свого зусилля. Фіксуюча сила гайки повинна становити принаймні 1,5 Нм. Гайку слід затягнути з силою 35-50 Нм.



- Перевірте захисний кожух ножа, щоб на ньому не було тріщин, і щоб він не був пошкоджений. Замініть захисний кожух, якщо він зазнав удару або має тріщину.
- Перевірте головку тримера та захисний кожух, щоб вони не були пошкоджені і не мали тріщин. Замініть головку тримера та захисний кожух, якщо вони зазнали удару або мають тріщину.

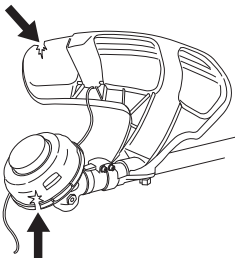

- Ніколи не користуйтеся інструментом без кожуха або з пошкодженим кожухом.
- Усі кришки повинні бути правильно встановлені і на них не має бути ніяких ушкоджень перед запуском двигуна.

Пуск та вимикання



НЕБЕЗПЕЧНО! Перед початком потрібно встановити кришку зчеплення з валом, оскільки інакше зчеплення може від'єднатися і завдати травм.

Перед запуском обов'язково відійдіть із машиною від місця заправлення. Покладіть інструмент на рівну поверхню. Переконайтеся, що рішуча насадка ні до чого не дотуляється.

Впевніться, що на робочому місці немає сторонніх людей, оскільки в іншому випадку існує небезпека серйозного травмування. Безпечна віддаль становить 15 метрів.

Холодний двигун

Шторка: Переведіть шторку (A) у закрите положення.

Кнопка насоса: Натискайте неодноразово на мембрану очищення продувкою повітря (B), поки паливо не почне заповнювати мембрану. Мембрана не повинна бути цілком заповнена.

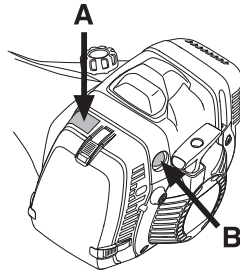

Прогрітий двигун

Зробіть все те саме, що й для холодного двигуна, але не переводьте шторку у закриті положення.

Запуск дроселя: (545FX, 545FXT)

Встановіть дросель у положення ввімкнення, перевіриши шторку спочатку у закриті положення, а потім повернувши її до вихідного положення.

ПУСК ТА ВИМИКАННЯ

Запуск дроселя: (345FR, 545RX, 545RXT)

Установіть дросель у позицію запуску натисканням на фіксатор і тригер дроселя, а потім натисканням на кнопку запуску дроселя (А). Потім відпустіть фіксатор і тригер дроселя та кнопку запуску дроселя. Функція дроселя тепер активована. Для перемикання двигуна на холостий хід, натисніть фіксатор і тригер дроселя знову.

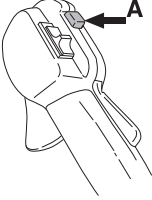

Клапан зниження тиску

Якщо інструмент обладнаний клапаном зниження тиску (А): Натисніть на клапан, щоб зменшити тиск у циліндрі та полегшити запуск. Завжди використовуйте клапан зниження тиску при запуску інструмента. Після того як інструмент запустився, клапан автоматично вернеться в початкове положення.

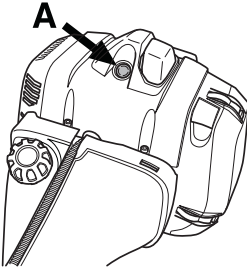

Пуск



НЕБЕЗПЕЧНО! При ввімкненні двигуна рiзюча насадка почне одразу ж обертатися, незалежно від того, чи шторка закрита, чи знаходиться у положенні ввімкнення дроселя.

Лiвою рукою притисніть корпус інструмента до землі (УВАГА! Не робіть цього ногою!). Візьміть ручку стартера і повільно потягніть шнур правою рукою, поки не відчуєте спротив (спрацьовує зчеплення зубів), тоді потягніть шнур різко і сильно. Ніколи не намотуйте шнур стартера на руку.

Зробіть декілька спроб, поки двигун не заведеться. Коли двигун заведено. Поверніть шторку у робоче положення, відкрийте повністю дросель, і режим пуску автоматично вимкнеться.

УВАГА! Не витягуйте шнур стартера повністю і не відпускайте ручки стартера, якщо шнур повністю витягнуто. Це може пошкодити інструмент.

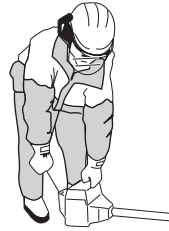

Вимкнення

345FR, 545RX, 545RXT

Зупиніть двигун, вимкнувши запалення.

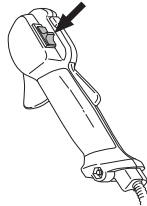

545FX, 545FXT

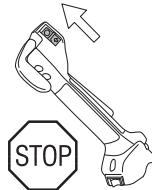

Рукоятки, що обігріваються

(545FXT)

Моделі, що обладнані нагрівальними елементами в рукоятках, мають перемикач "вмк./вмкн." на рукоятці дроселя для керування підігрівом. Як лiва, так і права рукоятки мають нагрівальні елементи, що автоматично підтримують температуру приблизно 70°, коли ввімкнений підігрів.

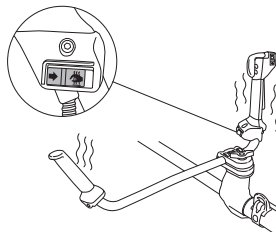

Загальні вказівки для роботи

ВАЖЛИВО!

Ця частина пояснює основні заходи безпеки при роботі з очисними пилюками та тримерами. Якщо виникне ситуація, коли Ви будете не впевнені, що робити далі, зупиніться та спитайте поради у фахівця. Зв'яжіться із продавцем або центром обслуговування. Не намагайтеся зробити те, що здається Вам поза межами Ваших можливостей. Слід зрозуміти різницю між зрізанням дерев, косінням трави та підстриганням трави.

Основні правила безпеки



- 1 Поглядайте довкола:
 - Щоб переконатися, що люди, тварини чи будь-що інше не перешкоджатиме в керуванні інструментом.
 - Щоб переконатися, що ріжуча насадка або предмети, які можуть відскочити при роботі, не потраплять у людей чи тварин.
 - **УВАГА!** Не користуйтеся інструментом, якщо у разі нещасного випадку немає можливості покликати на допомогу.
- 2 Перевірте робоче місце. Приберіть всі випадкові предмети, такі як каміння, розбите скло, цвяхи, сталеву проволочку, мотузки та ін., які можуть відскочити чи намотатися на ріжучу насадку.
- 3 Не користуйтеся інструментом в погану погоду - наприклад, в густий туман, сильний дощ, сильний вітер, коли дуже холодно та ін. Робота в погану погоду втомлює, а також створює додаткову небезпеку, наприклад, ожеледь, непередбачуваність напрямку падіння зрізуваних дерев та ін.
- 4 Переконайтеся, що Ви можете безпечно стояти та рухатися. Перевірте, чи навколо немає можливих перешкод (коріння, каміння, гілки, рови та ін.) у випадку, якщо треба буде різко переміститися. Будьте дуже уважні, працюючи на схилах.



- 5 Будьте дуже уважні, зрізуючи нахилені дерева. Нахилене дерево може раптово повернутися до свого нормального положення, перед тим або після того, як його зріжуть. Якщо Ви займете неправильне положення чи зробите надріз у неправильному місці, дерево може зачепити Вас або інструмент і Ви втратите керування над ним. Обидві ситуації можуть привести до серйозного травмування.



- 6 Слідкуйте за рівновагою та стійким положенням. Не намагайтеся до чогось дотягнутися. Завжди тримайте стійку опору та рівновагу.
- 7 Завжди тримайте інструмент обома руками. Тримайте інструмент з правого боку Вашого тіла. Не працюйте поблизу гарячих поверхонь. Не працюйте поблизу насадки для різання, що обертається.



- 8 При роботі з очисною пилюкою її слід завжди надійно кріпити до ременів. В іншому випадку належне керування нею буде неможливим, а це може привести до травмування користувача чи інших осіб. Ніколи не користуйтеся ременями з несправною системою швидкого звільнення.
- 9 Тримайте ріжучу насадку нижче рівня пояса.
- 10 Перед тим як перейти в інше місце, вимкніть двигун. Переносячи інструмент чи транспортуючи його на будь-яку відстань, встановлюйте на нього захисний чохол.
- 11 Ніколи не кладіть інструмент з працюючим двигуном на землю, хіба що його добре видно.

ТЕХНІКА РОБОТИ



НЕБЕЗПЕЧНО! Ні користувачу, ні будь-кому іншому не дозволяється знімати зрізаний матеріал, поки працює двигун або обертається насадка, оскільки це може спричинити серйозну травму.

Перед тим, як видаляти те, що намоталося на вал ножа, вимкніть двигун та зупиніть ріжучий елемент; в іншому випадку існує небезпека травмування. Зубчаста передача може нагрітися і залишатися гарячою протягом деякого часу. доторкнувшись до неї, можна обпектися.



НЕБЕЗПЕЧНО! Остерігайтеся предметів, що відскакують. Завжди користуйтеся перевіреним захисним спорядженням для очей. Ніколи не нахиляйтеся через захисний кожух ріжучої насадки. Каміння, сміття та ін. може відскочити і потрапити в очі, спричинивши сліпоту чи серйозну травму.

Сторонні люди повинні знаходитися на безпечній відстані. діти, тварини, споглядачі та помічники повинні перебувати за межами зони безпеки, що становить 15 метрів. негайно вимкніть інструмент, якщо хтось підійде. Ніколи не повертайте інструмент, не перевіривши, чи нікого немає за спиною.



НЕБЕЗПЕЧНО! Інколи між кожухом та ріжучою насадкою потрапляють гілки та трава. Перед тим як видаляти їх, обов'язково зупиніть двигун.

Методи роботи



НЕБЕЗПЕЧНО! У випадку, якщо інструмент, обладнаний дисковою пилюкою чи пилюкою для трави, натрапляє на нерухомий предмет, пилюку може різко відкинути вбік. Це називається віддача. Віддача може бути достатньо сильною для закручування машини або оператора в будь-якому напрямку і можливої втрати контролю над машиною. Віддача може статися без попередження, якщо машина, затискається, заклинюється або згинається. Віддача частіше відбувається в зонах, де важко побачити матеріал, що обрізається.

Не зривайте рослини частиною ножа, що на циферблаті годинника відповідає проміжку між 12 та 3 годинами. Якщо пробувати зрізати рослини цією частиною, то можлива віддача, що спричиняється швидкістю обертання ножа.

- Перед косінням перевірте ділянку, вид місцевості, нахил землі, а також наявність каміння та западин.
- Почніть з найлегшої частини ділянки і викосіть там простір, починаючи з якого працюватимете.
- Працюйте систематично, ідіть вперед, потім назад, викошуючи смугу завширшки 4-5 метрів за один прохід. При такій роботі Ви повністю використовуєте можливості інструменту в обох напрямках і отримуєте зручну та різноманітну ділянку для роботи.

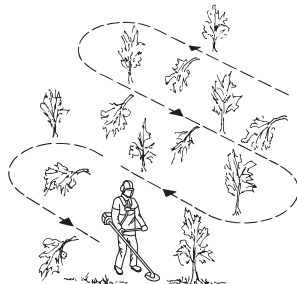

- Викошуйте смугу завдовжки приблизно 75 метрів. Переносьте каністру з паливом по мірі просування роботи.
- На схилі слід працювати вздовж нього. Набагато легше працювати вздовж схилу, аніж вгору-вниз.

ТЕХНІКА РОБОТИ

- Вибирайте напрям руху так, щоб не переходити через рови та інші перешкоди. Щоб зрізані рослини падали на скошену частину, при виборі напрямку руху слід враховувати вітер.

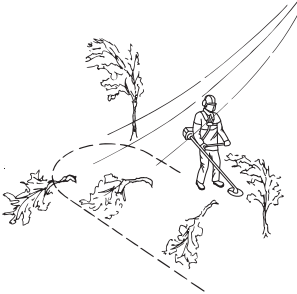

Зрізування дерев за допомогою ножа-пилки

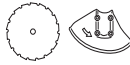

- Небезпека віддачі зростає зі збільшенням товщини стовбура. Не зрізуйте рослини частиною ножа, що на циферблаті годинника відповідає проміжку між 12 та 3 годинами.

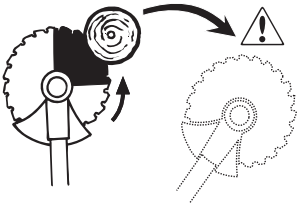

- Щоб дерево впало на ліву сторону, низ дерева потрібно тиснути вправо. Нахиліть ніж та ведіть його в праву сторону по діагоналі, приклавши зусилля. Одночасно натисніть на стовбур кожухом для ножа. Зрізуйте стовбур тією частиною ножа, що на циферблаті годинника відповідає проміжку між 3 та 5 годинами. Увімкніть повну швидкість і тільки після цього підводьте ніж до дерева.

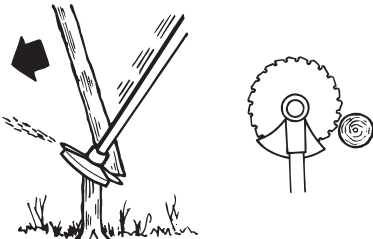

- Щоб дерево впало на праву сторону, низ дерева потрібно тиснути вліво. Нахиліть ніж в праву сторону по діагоналі догори. Зрізуйте

стовбур тією частиною ножа, що на циферблаті годинника відповідає проміжку між 3 та 5 годинами - тоді сила обертання ножа тиснутиме низ дерева вліво.

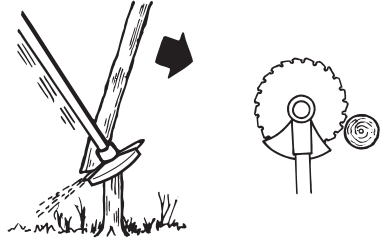

- Щоб дерево впало вперед, його низ слід тиснути назад. Швидким та певним рухом потягніть ніж назад.

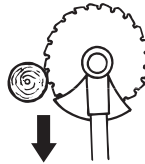

- Великі стовбури потрібно зрізати з двох боків. Спочатку визначте, куди падатиме дерево. Перший надріз зробіть з боку в який падатиме дерево. Тоді закінчіть зрізування, зробивши надріз з іншого боку. Сила, з якою Ви тиснете на дерево при зрізуванні, повинна відповідати товщині стовбура та твердості деревини. Малі стовбури потребують більшої сили, тоді як великі - меншої.

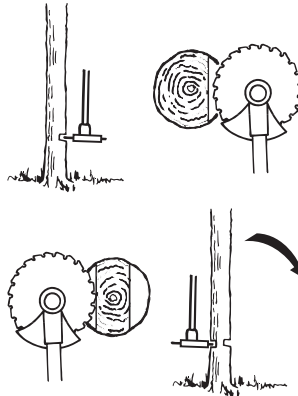

- Якщо дерева ростуть густо, то підберіть відповідну швидкість руху.
- Якщо ніж застрягає у стовбурі, не висмикуйте його. Якщо так зробити, то можна пошкодити ніж, зубчасту передачу, вал або руків'я. Відпустіть ручки, обхопіть обома руками вал та обережно витягніть інструмент.

ТЕХНІКА РОБОТИ

Зрізування кущів ножем-пилкою

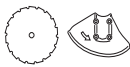

- Тонкі стовбури та маленькі кущі можна зрізувати зразу ж. Працюйте, наче звичайною пилкою, водячи інструмент з боку в бік.
- Намагайтеся зрізати декілька стовбурів за одним рухом.
- Зрізуючи кущі з твердими стовбурами, спочатку обріжте стебла навколо куща. Щоб уникнути застрягання ножа, починайте обрізувати зовнішні стебла куща трохи вище від землі. Потім обріжте їх до потрібної висоти. Тепер спробуйте просунути ніж в середину куща і продовжіть зрізування. Якщо все ще важко досягти до середини, то обріжте стовбури трохи вище від землі і дайте їм впасти. Це зменшить небезпеку застрягання ножа.

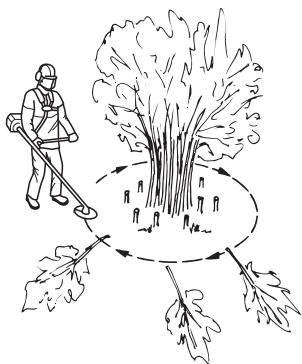

Косіння трави ножем для трави



- Ножми та різцями для трави не можна зрізувати стовбури дерев.
- Ніж для трави використовується для косіння всіх видів високої та грубої трави.
- Траву косять маятниковими рухами з боку в бік - рух справа наліво буде робочим, а зліва направо - зворотним. Ніж повинен косити траву лівим краєм, що на циферблаті годинника відповідає проміжку між 8 та 12 годинною.

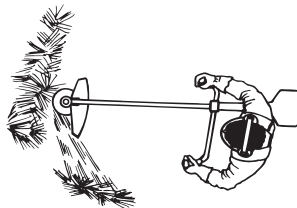

- Якщо, скошуючи траву, ніж нахилити трохи вліво, то трава лягатиме в один ряд, що полегшить її збирання, наприклад граблями.
- Намагайтеся працювати в одному ритмі. Сійте впевнено, розставивши ноги. Після зворотного руху пройдіть вперед і знову займіть стійке положення.
- Опорна манжета повинна злегка прилягти на землю. Вона запобігає удару ножа об землю.
- Щоб зменшити небезпеку намотування рослин на ніж, виконуйте такі вказівки:
 - 1 Завжди працюйте на повній швидкості.
 - 2 Під час зворотного руху не проводьте ножем по вже зрізаній траві.
- Перед тим як почати збирати зрізану траву, вимкніть двигун, зніміть ремені та покладіть інструмент на землю.

ТЕХНІКА РОБОТИ

Підстригання трави тримерною головкою



Підстригання

- Тримайте тримерну головку над самою землею під кутом. Підстригання виконується саме кінцем шнура. Нехай шнур працює з власною швидкістю. Ніколи не притискайте шнур до ділянки, на якій працюєте.

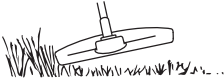

- Шнур легко може викошувати траву та молоді пагони біля стін, огорожі, дерев та бордюрів, хоча він може і пошкодити стовпи огорожі та чутливу кору на деревах і кущах.
- Щоб зменшити небезпеку пошкодження рослин, скоротіть шнур до 10-12 см та зменшіть швидкість двигуна.

Викошування

- При викошуванні видаляють всю непотрібну рослинність. Тримайте тримерну головку над самою землею та нахиліть її. Кінець шнура вдарятиметься об землю, повністю вичищуючи рослинність біля дерев, стовпів, пам'ятників та ін. УВАГА! Такий спосіб роботи пришвидшує зношення шнура.



- Шнур зношується швидше і його слід висувати частіше, коли Ви працюєте на ділянках з камінням, цеглою, бетоном, металевими огорожами та ін., аніж при роботі біля дерев та дерев'яних огорож.
- При підстриганні та викошуванні трави, слід працювати на меншій швидкості (80%), щоб продовжити час нормальної роботи шнура та зменшити зношення тримерної головки.

Косіння

- Тример є ідеальним рішенням для косіння трави, до якої важко добратися звичайною газонокосаркою. Коли косите, тримайте шнур паралельно до землі. Намагайтеся не притискати тримерну головку до землі, бо це може пошкодити як інструмент, так і газон.

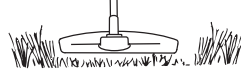

- Косячи траву, не давайте головці постійно торкатися землі. Такий постійний контакт головки з землею може привести до її пошкодження та зношення.

Підмітання

- Струмінь повітря, який виникає при обертанні шнура, можна використати для швидкого та легкого прибирання. Тримайте шнур паралельно до ділянки, яку прибираєте, та водіть інструмент з боку в бік.

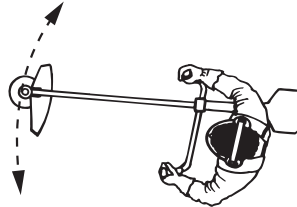

- Щоб отримати найкращі результати при косінні та підмітаннях, потрібно працювати на максимальній швидкості.

Карбюратор

Ваш виріб Husqvarna розроблений та виготовлений із використанням технологій для зменшення шкідливих викидів.

Регулювання холостого ходу

Перед регулюванням переконайтеся, що повітряний фільтр чистий і що кришку повітряного фільтру встановлено.

Якщо потрібно, відрегулюйте швидкість холостого ходу за допомогою гвинта регулювання Т. Спочатку повертайте гвинт регулювання холостого ходу Т за годинниковою стрілкою, поки ріжуча насадка не почне обертатися. Потім повертайте гвинт проти годинникової стрілки, поки ріжуча насадка не зупиниться. Правильно відрегульований двигун працює рівномірно у будь-якому положенні. Швидкість холостого ходу повинна бути значно нижчою від швидкості, на якій починає обертатися насадка.

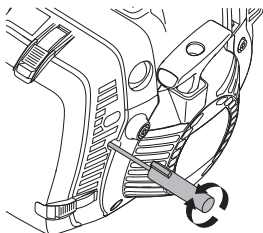

Рекомендована кількість обертів на холостому ходу: дивіться розділ "Технічні дані".



НЕБЕЗПЕЧНО! Якщо не вдається відрегулювати швидкість таким чином, щоб ніж зупинився, зверніться до продавця або в центр обслуговування. Не користуйтеся інструментом, поки його добре не відрегулюють або полагодають.

Настроювання швидкості запуску дроселя (345FR, 545RX, 545RXT)

Правильна швидкість запуску настроюється за допомогою регулятора в задній частині рукоятки поруч із кабелем. Використовуйте цей гвинт (гвинт із внутрішнім шестигранником 5 мм), щоб збільшити чи зменшити швидкість запуску дроселя.

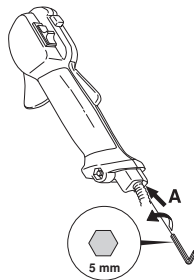

Продовжить у такий спосіб:

- 1 Запустіть інструмент на холостому ходу.
- 2 Натисніть ванілі керування двигуном, як описано під заголовком Запуск і зупинка.
- 3 Якщо швидкість запуску дроселя занадто низька (нижче 4000 обертів за хвилину), поверніть затяжний гвинт А за годинниковою стрілкою, поки ріжуча насадка не почне обертатися. Потім поверніть А за годинниковою стрілкою ще на півоберта.
- 4 Якщо кількість оборотів стартового газу надмірна високе (більше 6500 об./хвил.), то регулювальний гвинт А слід повертати проти годинникової стрілки, поки ріжуче устаткування не зупиниться. Потім поверніть регулювальний гвинт А на 1/2 обороту за годинниковою стрілкою.

Глушник



УВАГА! деякі глушники обладнані каталітичним спалювачем газів. Щоб довідатися, чи інструмент обладнаний таким спалювачем, дивіться розділ "Технічні дані".

Глушник призначений для зменшення рівня шуму та відведення вихлопних газів подалі від користувача. Вихлопні гази мають високу температуру і містять іскри, які, потрапивши на сухі та легкозаймисті речовини, можуть привести до загоряння.

деякі глушники обладнані іскропоглинаючими сітками. Якщо інструмент обладнано глушником такого типу, сітку слід очистити принаймні раз на тиждень. Найкраще робити це дротяною щіткою.

Сітки глушників, які не обладнані каталітичним спалювачем вихлопних газів, слід чистити щотижня або при потребі замінити. Сітки глушників, обладнаних відповідним спалювачем, слід перевіряти щомісяця і при потребі чистити. Пошкоджену сітку слід замінити.

Якщо сітка часто забивається, це свідчить про те, що робота каталітичного спалювача газів погіршилась. Зверніться до продавця, щоби перевірити глушник. Робота з забитою сіткою глушника спричинить перегрів двигуна, що призведе до пошкодження циліндру та поршня.



УВАГА! Ніколи не користуйтеся інструментом, в якого несправний глушник.



НЕБЕЗПЕЧНО! Глушник, обладнаний каталітичним спалювачем вихлопних газів, дуже сильно нагрівається під час роботи і деякий час залишається гарячим після зупинки. Це також стосується роботи на холостому ходу. При доторку можна отримати опіки шкіри. Пам'ятайте про небезпеку загоряння!

Система охолодження

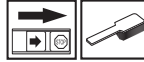

для досягнення правильної робочої температури інструмента повинна бути обладнана системою охолодження.

Вона складається з:

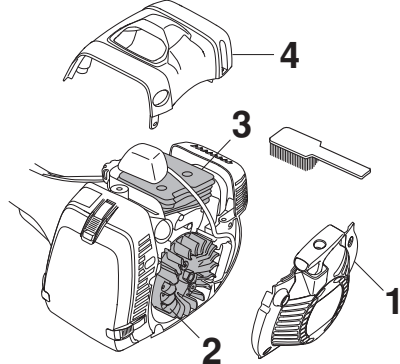

- 1 Забирача повітря на стартері.
- 2 Ребра на маховику.
- 3 Ребер охолодження на циліндрі.
- 4 Кришки циліндру (скеровує холодне повітря на циліндр).

Систему охолодження слід чистити раз на тиждень, а якщо цього вимагають умови, то частіше. Робота з забрудненою або забитою системою охолодження спричинить перегрів двигуна, що призведе до пошкодження циліндру та поршня.

Повітряний фільтр



Повітряний фільтр потрібно регулярно очищати від пилу та бруду, щоби уникнути:

- Несправностей карбюратора.
- Проблем із запуском.
- Втрати потужності двигуна.
- Непотрібного зношування деталей двигуна.
- Надмірних витрат пального.

Прочищайте фільтр через кожні 25 годин роботи, а при роботі в місцях, де багато пилу, і частіше.

ТЕХНІЧНЕ ОБСЛУГОВУВАННЯ

Перевірка повітряного фільтра (345FR, 545RX, 545RXT) (паперовий фільтр)

- Переведіть шторку у закрите положення.
- Зніміть кришку повітряного фільтра та витягніть фільтр.

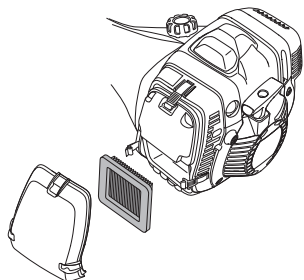

- Перевірте та почистіть корпус повітряного фільтра.
- Перевірте фільтр та замініть його у разі забруднення чи пошкодження. Використовуйте лише оригінальні фільтри Husqvarna.

ВАЖЛИВО! Забороняється згинати чи складати фільтр, оскільки це може призвести до його пошкодження. Пошкоджений фільтр обов'язково потрібно замінити.

Перевірка повітряного фільтра (545FX, 545FXT) (нейлоновий фільтр)

- Переведіть шторку у закрите положення.
- Зніміть кришку повітряного фільтра та витягніть фільтр.

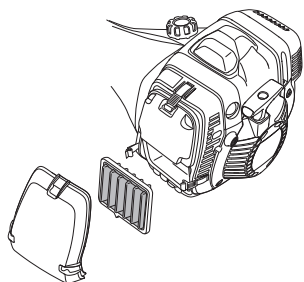

- Перевірте та почистіть корпус повітряного фільтра.
- Почистіть фільтр, якщо він забруднений, або замініть, якщо він має пошкодження. Чистити фільтр потрібно теплою мильною водою. Використовуйте лише оригінальні фільтри Husqvarna.

ВАЖЛИВО! Пошкоджений фільтр обов'язково потрібно замінити.

Зубчаста передача



На заводі зубчасту передачу наповнюють необхідною кількістю мастила. Однак, перед використанням інструменту Вам необхідно перевірити, щоб зубчаста передача була заповнена на три чверті мастилом. Використовуйте спеціальне мастило HUSQVARNA.

Як правило, мастило не потрібно змінювати, хіба що у випадку ремонту передачі.

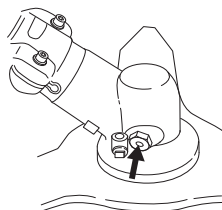

Ведучий вал



Ведучий вал потрібно змащувати кожні три місяці за умови його використання протягом повного робочого дня. Зверніться до Вашого дилера, якщо Ви не впевнені щодо процедури.

Свічка запалення



На стан свічки запалення впливає:

- Погано відрегульований карбюратор.
- Неякісна паливна суміш (забагато олії або олія невідповідного типу).
- Забруднений повітряний фільтр.

Це все спричиняє утворення відкладень на електродах свічки, що може призвести до проблем у роботі або труднощів при запуску.

Якщо інструмент втрачає потужність, погано працює на холостому ході чи його важко завести, перевірте свічку запалення перш ніж перейти до будь-яких інших дій. Якщо свічка забруднена, її слід очистити та переконатися, що проміжок між електродами становить 0,5 мм. Свічку запалення слід замінити через місяць роботи, а якщо виникне потреба, то швидше.

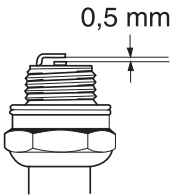

УВАГА! Завжди користуйтеся рекомендованими свічками запалення! Використання невідповідних свічок запалення може призвести до пошкодження поршня/циліндру. Переконайтеся, що свічка запалення має обмежувач напруги.

Використання взимку

Проблеми в роботі можуть виникати при використанні інструмента на холоді й коли йде сніг, що викликано:

- Занадто низькою температурою інструмента.
- Обледенінням повітряного фільтра і карбюратора.

Тому часто потрібно вживати особливих заходів:

- Частково прикрийте збирач повітря на стартері, щоб збільшити робочу температуру двигуна.
- Підігрійте повітря, що подається до карбюратора, використовуючи теплоту глушника.

Температура 5°C чи нижче

- Встановіть охолоджуючий повітровід, на якому зображена стрілка, що вказує на значок сніжинки.

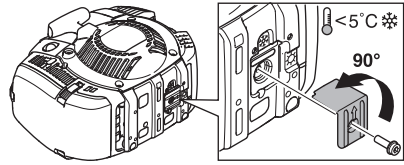

- При цьому гаряче повітря надходить до карбюратора від глушника.
- У сніжну погоду закрийте стартер кожухом.

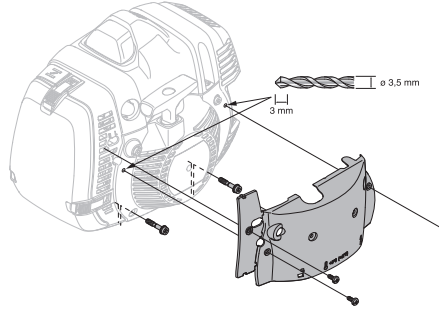

ВАЖЛИВО! Якщо температура піднімається вище 5°C відповідно, то налаштування інструмента **ПОВИННІ БУТИ** повернені до звичайних. Інакше існує ризик перегріву, що може викликати серйозне пошкодження.

Змащування тросу

(545FXT)

Трос є попередньо змащеним, тому його змащування слід виконувати лише за необхідності.

- Зніміть захисний кожух.
- Відкрутіть кришку циліндру та перевірте, що гумова мембрана тросу не розтягнута надто сильно.

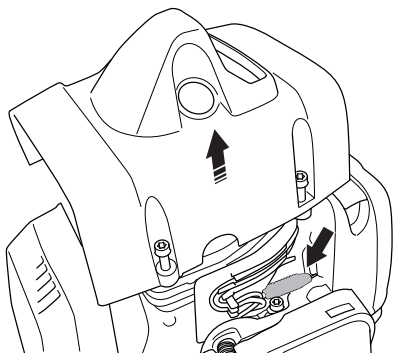

- Відкрутіть кришку мастильного клапана.
- Використовуйте спрей-антифриз із 2-мм розпилювальною трубкою. Розпилюйте спрей короткими натисканнями.

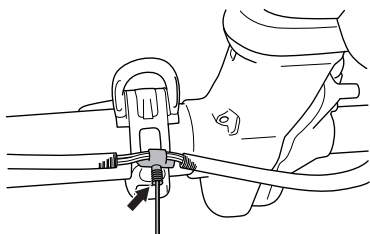

- Встановіть кришки на місце.

ВАЖЛИВО! Будь-яке обслуговування, на відміну від того, що описано в цьому посібнику, повинно проводитися тільки продавцем, що надає послуги з обслуговування (роздрібний продавець).

ТЕХНІЧНЕ ОБСЛУГОВУВАННЯ

Графік пошуку несправностей

Помилка запуску		
Перевірка	Можлива причина	Спосіб усунення
Кнопка зупинки	Положення 'Stop' (Зупинка)	Переведіть вимикач у положення ввімкнення.
Зуби	Зуби зчеплення	Налаштуйте чи замініть зуби.
		Очистьте область навколо зубів.
		Зверніться до авторизованого сервісного центру.
Паливний бак	Неправильний тип палива	Необхідно злити паливо і залити правильне.
Карбюратор	Регулювання холостого ходу	Відрегулюйте швидкість холостого ходу за допомогою Т-подібного гвинта.
Запалювання (немає іскри)	Свічка запалювання забруднена або волога	Переконайтеся, що свічка запалювання суха та чиста.
	Некоректна відстань між електродами свічки запалювання.	Необхідно очистити свічку запалювання. Перевірте, чи зберігається правильний проміжок між електродами. Переконайтеся, що свічка запалювання має обмежувач напруги.
		Інформація про коректний проміжок між електродами подається у розділі технічних даних.
Свічка запалення	Свічка запалювання від'єднана.	Необхідно затягнути свічку запалювання
Паливний фільтр	Паливний фільтр забився	Замініть паливний фільтр.

Двигун запускається, але його тривала робота неможлива.		
Перевірка	Можлива причина	Рекомендовані дії
Паливний бак	Неправильний тип палива	Необхідно злити паливо і залити правильне.
Паливний фільтр	Паливний фільтр забився	Замініть паливний фільтр.
Карбюратор	Двигун неправильно працює на холостому ході.	Відрегулюйте швидкість холостого ходу за допомогою Т-подібного гвинта.
Повітряний фільтр	Повітряний фільтр забився	Прочистіть повітряний фільтр.

Для отримання додаткової інформації зверніться до дилера.

ТЕХНІЧНЕ ОБСЛУГОВУВАННЯ

Графік проведення технічного обслуговування

Подаємо перелік заходів технічного обслуговування, які слід виконувати. Більшість пунктів описана у частині "Технічне обслуговування". Користувач повинен виконувати лише ті заходи з технічного обслуговування, які описано у Посібнику користувача. Більш серйозні роботи повинні виконуватися працівниками відповідних центрів обслуговування.

Обслуговування	Щоденне технічне обслуговування	Щотижнєве обслуговування	Щомісячне обслуговування
Прочистіть зовнішні частини інструмента.	X		
Переконайтеся, що ремені не пошкоджені.	X		
Переконайтеся в тім, що запобіжник тригера дроселя й дросель працюють правильно з точки зору безпеки	X		
Перевірте, щоб рукоятка й і ваніль керування були неушкоджені й захищені правильно.	X		
Перевірте, щоб вимикач працював правильно.	X		
Перевірте, щоб ріжуча насадка не оберталася на холостому ході.	X		
Прочистіть повітряний фільтр. Замініть в разі потреби.	X		
Перевірте, чи кожух не пошкоджений та чи на ньому немає тріщин. Замініть кожух, якщо він зазнав удару або має тріщину.	X		
Переконайтеся, що ніж правильно відцентрований, гострий і не тріснув. Зміщений від центру ніж викликає вібрацію, що може призвести до ушкодження інструменту.	X		
Переконайтеся, що головка тримера неушкоджена і не розколота. Замініть головку тримера за потреби.	X		
Перевірте, щоб фіксуюча гайка ріжучого обладнання була достатньо закручена.	X		
Перевірте, щоб опорний гвинт був затягнутий при використанні опорної манжети з підшипниками	X		
Перевірте щоб чохол для транспортування ножа був неушкоджений і що він повинен бути захищений правильно.	X		
Перевірте, щоб гайки і гвинти були добре затягнуті.	X		
Перевірте, щоб не було ніяких витоків палива з двигуна, бака чи паливопроводів.	X		
Перевірте стартер і трос стартера.		X	
Перевірте, щоб елементи амортизації коливачів не були ушкоджені.		X	
Прочистіть свічки запалення. Витягніть її та перевірте відстань між електродами. Відрегулюйте відстань до 0,5 мм чи замініть свічу запалення. Переконайтеся, що свічка запалення має обмежувач напруги.		X	
Прочистіть систему охолодження інструмента.		X	
Прочистіть чи замініть іскропоглинаючу сітку на глушникові (стосується тільки глушників без каталітичного спалювача газів).		X	
Прочистіть зовнішню сторону карбюратора й простір довкола нього.		X	
Перевірте, щоб зубчаста передача була заповнена на три чверті мастилом. За потреби заповніть її, використовуючи спеціальне мастило.		X	
Переконайтеся, що швидке звільнення на ремнях працює правильно та не пошкоджено.			X
Перевірте, щоб паливний фільтр не містив домішок і на шлангу подачі палива не було тріщин чи інших дефектів. Замініть в разі потреби.			X
Перевірте всі кабелі й з'єднання.			X
Перевірте зчеплення, пружини зчеплення й барабан зчеплення на знос. Замініть у разі потреби в центрі обслуговування.			X
Замініть свічу запалення. Переконайтеся, що свічка запалення має обмежувач напруги.			X
Прочистіть чи замініть іскропоглинаючу сітку на глушникові (стосується тільки глушників із каталітичним спалювачем газів).			X
Змастіть ведучий вал спеціальним мастилом.	Робіть це кожні три місяці.		
Замінійте елементи амортизації коливачів після кожного сезону, однак, принаймні один раз на рік.			

ТЕХНІЧНІ ДАНІ

Технічні дані

	345FR	545RX	545RXT
двигун			
Об'єм циліндрів, см ³	45,7	45,7	45,7
діаметр розточення циліндра двигуна, мм	42	42	42
Хід, мм	33	33	33
Число оборотів на холостому ходу, обертів за хвилину	2700	2700	2700
Швидкість вихідного валу, обертів за хвилину	8800	8800	8800
Максимальна потужність двигуна, у відповідності зі стандартом ISO 8893, кіловат/ обертів за хвилину	2,1/9000	2,1/9000	2,1/9000
Глушник каталітичного спалювача газів	Немає	Немає	Немає
Система запалення			
Свічка запалення	NGK CMR6H	NGK CMR6H	NGK CMR6H
Відстань між електродами, мм	0,5	0,5	0,5
Система подачі палива й мастил			
Ємність паливного бака, літр/см ³	0,9	0,9	0,9
Вага			
Вага без палива, ріжучої насадки й кожуха, кг	8,7	8,9	8,7
Шумові викиди (дивися примітку 1)			
Рівень звукової потужності, виміряний у дБ (A)	115	115	115
Рівень звукової потужності, гарантований L _{WA} дБ (A)	117	117	117
Рівні звуку (дивися примітку 2)			
Еквівалентний рівень шумового тиску у вусі оператора, виміряний у відповідності зі стандартами EN ISO 11806 і ISO 22868, дБ(A):			
Обладнано голівкою тримера (оригінальна деталь).	100	100	100
Обладнано ножем для трави (оригінальна деталь)	100	100	100
Обладнано полотном пилки (оригінальна деталь)	100	-	-
Рівні вібрації (дивись примітку 3)			
Еквівалент рівнів вібрації (a _{hv,eq}) у рукоятках, виміряний відповідно до стандартів EN ISO 11806 та ISO 22867, м/с ²			
Обладнано голівкою тримера (оригінальна деталь), права/ліва	3,6/3,8	3,2/2,9	3,2/2,9
Обладнано ножем для трави (оригінальна деталь), правий/лівий	3,3/3,0	2,9/2,4	2,9/2,4
Обладнано полотном пилки (оригінальна деталь), праве/ліве	3,8/3,2	-	-
Примітка 1: Рівень викидів шуму у навколишнє середовище, що вимірюється силою звуку (L _{WA}) відповідає директиві ЄС 2000/14/ЄС. Заявлений рівень звукової потужності даної машини було заміряно під час роботи оригінальної шини пилки, що дає найбільший рівень шуму. Різниця між гарантованим та виміряним рівнем звукової потужності полягає в тому, що гарантований рівень звукової потужності також враховує розкид у результатах вимірювання та відміни між різними машинами однієї тієї ж моделі згідно з Директивою 2000/14/ЄС.			
Примітка 2: Заявлені дані про еквівалент рівня звукового тиску даної машини містять типовий статистичний розкид (стандартне відхилення) у 1 дБ (A).			
Примітка 3: Заявлені дані про еквівалент рівня вібрації даної машини містять типовий статистичний розкид (стандартне відхилення) у 1 м/с ² .			

ТЕХНІЧНІ ДАНІ

	545FX	545FXT
двигун		
Об'єм циліндрів, см ³	45,7	45,7
діаметр розточення циліндра двигуна, мм	42	42
Хід, мм	33	33
Число оборотів на холостому ході, обортів за хвилину	2700	2700
Швидкість вихідного валу, обортів за хвилину	10100	10100
Максимальна потужність двигуна, у відповідності зі стандартом ISO 8893, кіловат/ обортів за хвилину	2,2/9000	2,2/9000
Глушник каталітичного спалювача газів	Немає	Немає
Система запалення		
Свічка запалення	NGK CMR6H	NGK CMR6H
Відстань між електродами, мм	0,5	0,5
Система подачі палива й мастил		
Ємність паливного бака, літр	0,9	0,9
Вага		
Вага без палива, ріжучої насадки й кожуха, кг	8,2	8,4
Шумові викиди (дивися примітку 1)		
Рівень звукової потужності, виміряний у дБ (A)	113	113
Рівень звукової потужності, гарантований L _{WA} дБ (A)	114	114
Рівні звуку (дивися примітку 2)		
Еквівалентний рівень шумового тиску у вусі оператора, виміряний у відповідності зі стандартами EN ISO 11806 і ISO 22868, дБ(A):		
Обладнано голівкою тримера (оригінальна деталь).	-	-
Обладнано ножем для трави (оригінальна деталь)	-	-
Обладнано полотном пилки (оригінальна деталь)	99	99
Рівні вібрації (дивись примітку 3)		
Еквівалент рівнів вібрації (a _{hv,eq}) у рукоятках, виміряний відповідно до стандартів EN ISO 11806 та ISO 22867, м/с ²		
Обладнано голівкою тримера (оригінальна деталь), права/ліва	-	-
Обладнано ножем для трави (оригінальна деталь), правий/лівий	-	-
Обладнано полотном пилки (оригінальна деталь), праве/ліве	2,0/3,2	2,0/3,2

Примітка 1: Рівень викидів шуму у навколишнє середовище, що вимірюється силою звуку (L_{WA}) відповідає директиві ЄС 2000/14/ЄС. Заявлений рівень звукової потужності даної машини було заміряно під час роботи оригінальної шини пилки, що дає найбільший рівень шуму. Різниця між гарантованим та вимірним рівнем звукової потужності полягає в тому, що гарантований рівень звукової потужності також враховує розкид у результатах вимірювання та відміни між різними машинами однієї тієї ж моделі згідно з Директивою 2000/14/ЄС.

Примітка 2: Заявлені дані про еквівалент рівня звукового тиску даної машини містять типовий статистичний розкид (стандартне відхилення) у 1 дБ (A).

Примітка 3: Заявлені дані про еквівалент рівня вібрації даної машини містять типовий статистичний розкид (стандартне відхилення) у 1 м/с².

ТЕХНІЧНІ ДАНІ

545RX, 545RXT		
дозволені аксесуари	Тип	Захисний кожух ріжучої насадки, Арт. №
Центральний отвір у ножах/різцях, переріз 25,4 мм	Вихідний вал M12	
Ніж для трави/різець для трави	Мульти 255-3 (переріз 255 мм, 3 зуби)	537 28 85-01 / 544 46 43-01
	Мульти 275-4 (переріз 275 мм, 4 зуби)	537 28 85-01 / 544 46 43-01
	Мульти 300-3 (переріз 300 мм, 3 зуби)	537 28 85-01 / 544 46 43-01
Ніж-пилка	Максі XS 200-22 (переріз 200 мм, 22 зуба)	537 31 09-01
	Скарлет 200-22 (переріз 200 мм, 22 зуби)	537 31 09-01
Пластмасові ножі	Tricut ř 300 (окремі леза мають номер частини 531 01 77-15)	537 28 85-01 / 544 46 43-01
Тримерна голівка	Trimmy S II (шнур ř 2,4 – 3,3 мм)	503 95 43-01 / 544 46 43-01
	Auto 55 (шнур ř 2,7 – 3,3 мм)	503 95 43-01 / 544 46 43-01
	T45x (шнур ř 2,7 – 3,3 мм)	503 95 43-01 / 544 46 43-01
Опорна манжета	Установлений	
Ніж, що рубає		544 02 65-02

545FX, 545FXT		
дозволені аксесуари	Тип	Захисний кожух ріжучої насадки, Арт. №
Центральний отвір у ножах/різцях, переріз 20 мм	Вихідний вал M12	
Ніж для трави/різець для трави	Мульти 255-3 (переріз 255 мм, 3 зуби)	537 29 74-01 / 544 46 43-01
	Мульти 275-4 (переріз 275 мм, 4 зуби)	537 29 74-01 / 544 46 43-01
	Мульти 300-3 (переріз 300 мм, 3 зуби)	537 29 74-01 / 544 46 43-01
Ніж-пилка	Максі XS 200-22 (переріз 200 мм, 22 зуба)	574 53 26-01
	Скарлет 200-22 (переріз 200 мм, 22 зуби)	574 53 26-01
	Скарлет 225-24 (переріз 225 мм, 24 зуби)	574 50 67-02
Пластмасові ножі	Tricut ř 300 (окремі леза мають номер частини 531 01 77-15)	537 29 74-01 / 544 46 43-01
Тримерна голівка	Trimmy S II (шнур ř 2,4 – 3,3 мм)	537 29 73-01 / 544 46 43-01
	Auto 55 (шнур ř 2,7 – 3,3 мм)	537 29 73-01 / 544 46 43-01
	T45x (шнур ř 2,7 – 3,3 мм)	537 29 73-01 / 544 46 43-01
Опорна манжета	Установлений	

ТЕХНІЧНІ ДАНІ

345FR		
дозволені аксесуари	Тип	Захисний кожух ріжучої насадки, Арт. №
Центральний отвір у ножах/різцях, переріз 25,4 мм	Вихідний вал M12	
Ніж для трави/різець для трави	Мульти 255-3 (переріз 255 мм, 3 зуби)	537 28 85-01 / 544 46 43-01
	Мульти 275-4 (переріз 275 мм, 4 зуби)	537 28 85-01 / 544 46 43-01
	Мульти 300-3 (переріз 300 мм, 3 зуби)	537 28 85-01 / 544 46 43-01
Ніж-пилка	Максі XS 200-22 (переріз 200 мм, 22 зуба)	537 31 09-01
	Скарлет 200-22 (переріз 200 мм, 22 зуби)	537 31 09-01
Пластмасові ножі	Tricut ř 300 (окремі леза мають номер частини 531 01 77-15)	537 28 85-01 / 544 46 43-01
Тримерна голівка	Trimmy S II (шнур ř 2,4 – 3,3 мм)	503 95 43-01 / 544 46 43-01
	Auto 55 (шнур ř 2,7 – 3,3 мм)	503 95 43-01 / 544 46 43-01
	T45x (шнур ř 2,7 – 3,3 мм)	503 95 43-01 / 544 46 43-01
Опорна манжета	Установлений	
Ніж, що рубає		544 02 65-02

декларація відповідності стандартам Європейського Союзу (Лише для країн Європи)

Ми, Husqvarna AB, SE-561 82 Huskvarna, Швеція, телефон: +46-36-146500, заявляємо, що очисні пилки Husqvarna 345FR, 545FX/FXT, 545RX і 545RXT із серійними номерами, починаючи від 2016 року і далі (рік та серійний номер чітко зазначено на пластинці технічних даних), відповідають вимогам ДИРЕКТИВ ЄС:

- від 17 травня 2006 р. 'стосовно механічного обладнання' 2006/42/ЄС.

- від 26 лютого 2014 року. "про електромагнітну сумісність" 2014/30/EU.

- від 8 травня 2000 р. "про шумові викиди в навколишнє середовище" 2000/14/ЄС. Визначення відповідності згідно з Додатком V. Інформацію стосовно шумових викидів дивіться у розділі "Технічні дані".

Вироби відповідають таким стандартам:

EN ISO 12100:2010, EN ISO 11806-1:2011, ISO 14982:1998, CISPR 12:2007

SMP Svensk Maskinprovning AB, Box 7035, SE-750 07, м. Упсала, Швеція, зробила типову перевірку від імені Husqvarna AB. Посвідчення пронумеровані:

SEC/11/2294 - 345FR, SEC/11/2293 - 545RX, RXT, SEC/11/2292 - 545FX, 545FXT.

Фірма SMP Svensk Maskinprovning AB затвердила також відповідність до додатку V до директиви ради ЄС 2000/14/EG. Номери сертифікатів:

01/164/073 - 345FR, 01/164/073 - 545RX, RXT, 01/164/072 - 545FX, 545FXT.

Гускварна, 30 березня 2016 р.



Per Gustafsson, директор з питань розвитку (Уповноважений представник компанії Husqvarna AB, що відповідає за технічну документацію).

Tri Cut



1

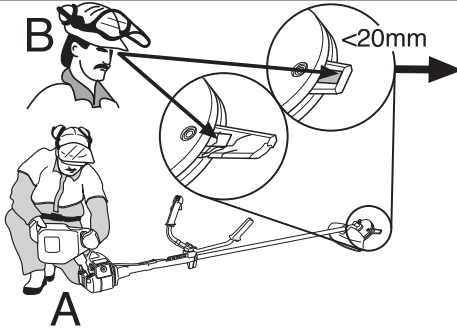

2

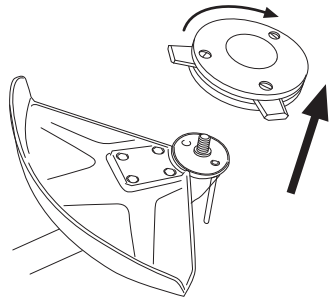

3

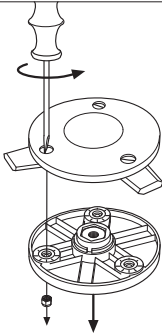

4

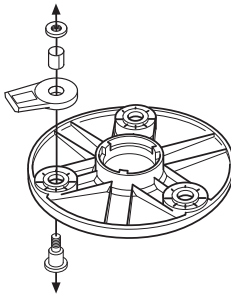

5

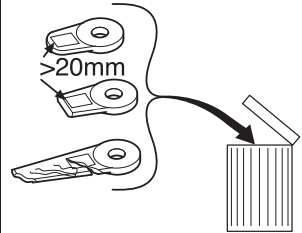

6

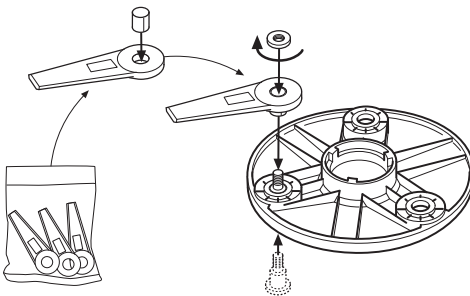

7

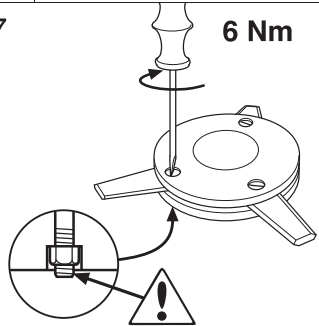

8

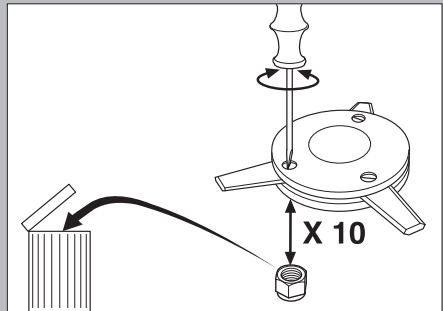
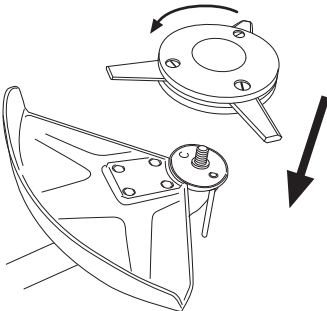

Trimmy SII

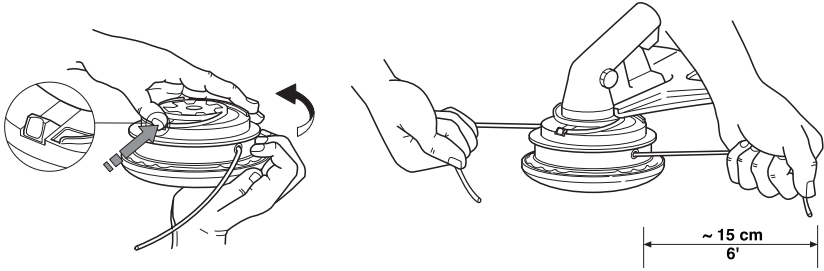

1

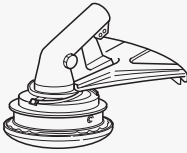

2

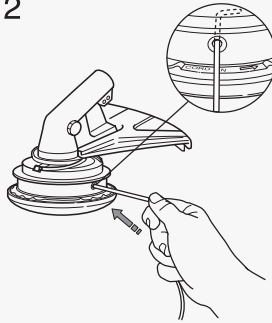

3

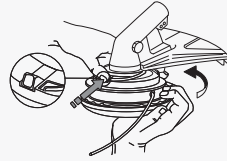

4

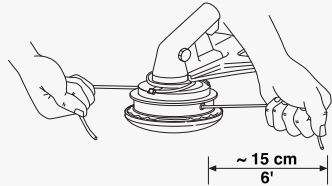

Auto 55

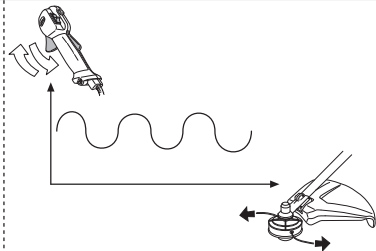
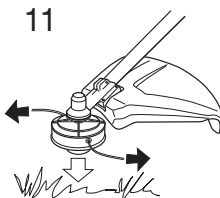
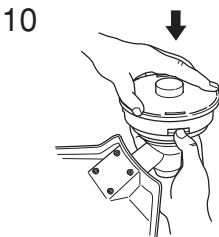
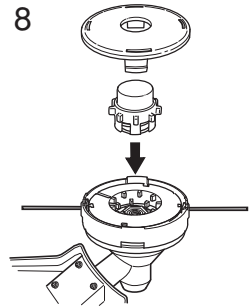
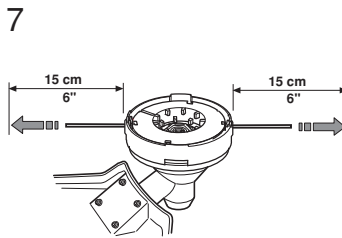
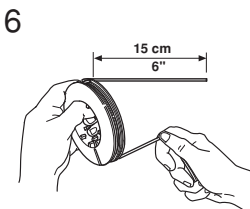
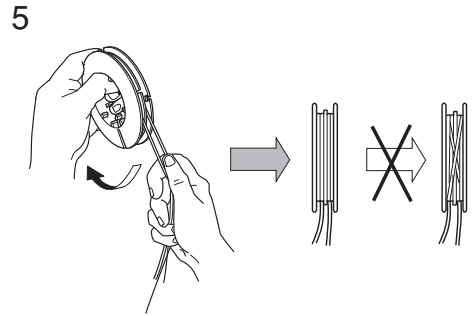
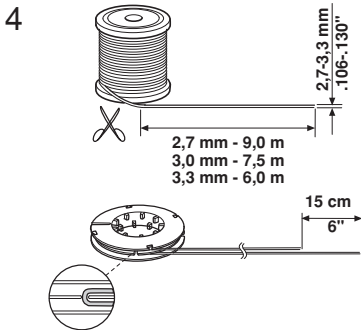
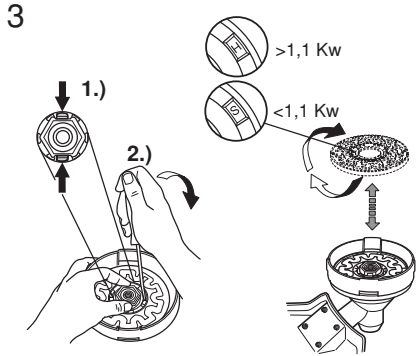
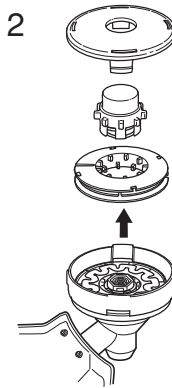
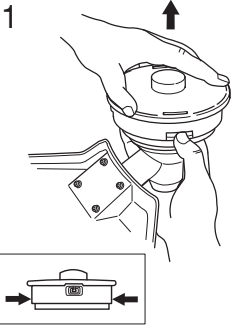

T45, T45x



1

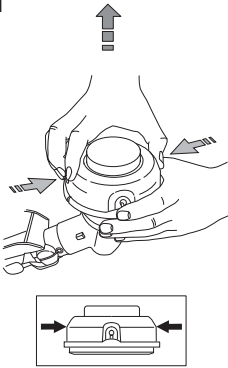

2

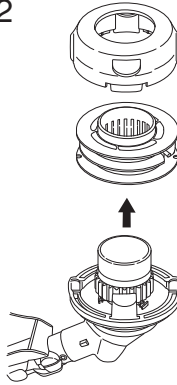

3

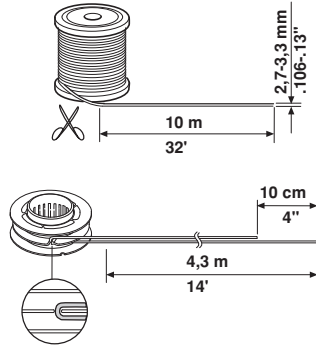

4

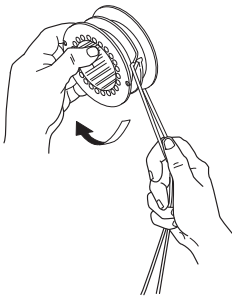

5

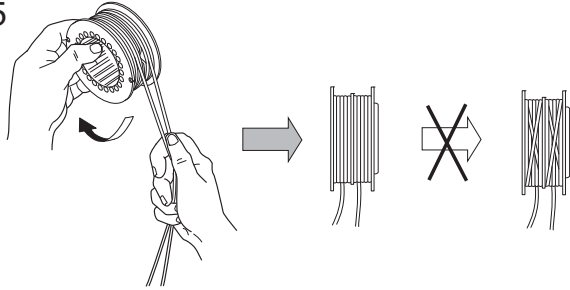

6

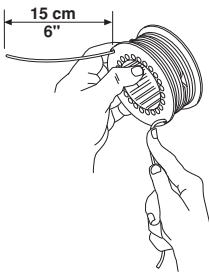

7

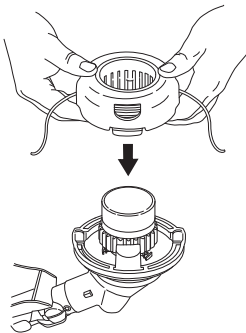

8

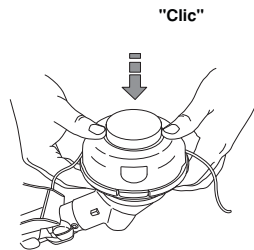

9

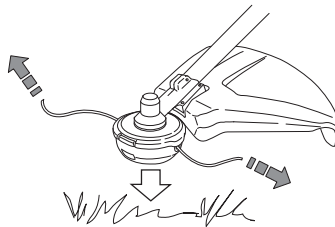

Основні інструкції

1157484-53



2017-01-09