



Husqvarna®



545 Mark II, 545G Mark II, 550 XP® Mark II,
550 XP® G Mark II



Зміст

Вступ.....	2	Транспортування та зберігання.....	35
Безпека.....	4	Технічні характеристики.....	35
Збирання.....	10	Акcesуари.....	37
Експлуатація.....	11	Декларация відповідності ЄС.....	40
ТЕХНІЧНЕ ОБСЛУГОВУВАННЯ.....	22		
Усунення несправностей.....	34		

Вступ

Правильне використання

Цей виріб призначено для пиляння деревини.

Зверніть увагу: Норми внутрішнього законодавства можуть накладати обмеження на використання цього виробу.

Ми постійно працюємо над підвищенням вашої безпеки й ефективності роботи. По додаткову інформацію звертайтеся до свого дилера з обслуговування.

Опис виробу

Ланцюгові пилки Husqvarna 545 Mark II, 545G Mark II, 550 XP Mark II, 550 XPG Mark II оснащено двигуном внутрішнього згоряння.

Огляд виробу

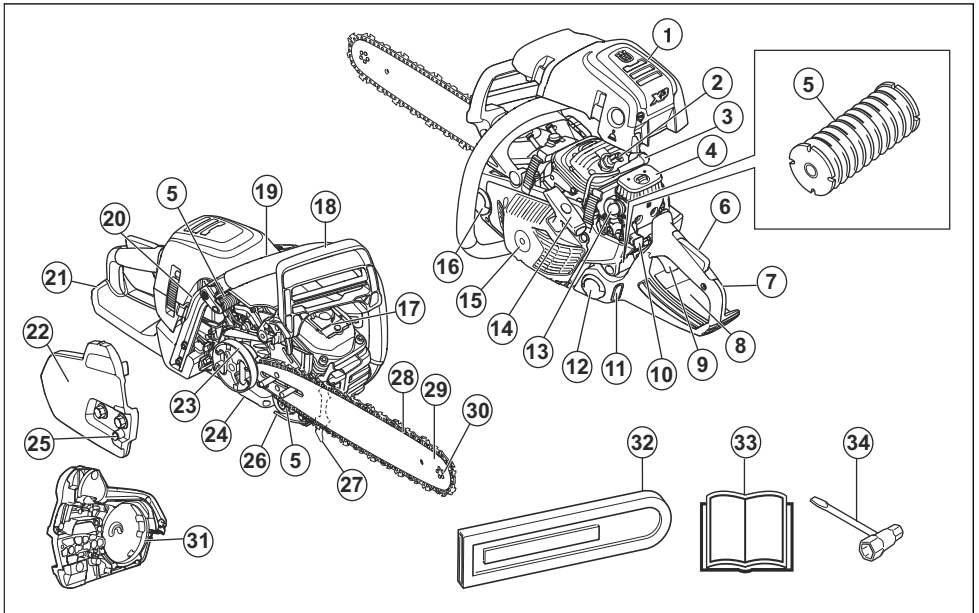

1. Кришка циліндра

2. Свічка запалення

3. Ковпак свічки запалювання
4. Повітряний фільтр
5. Система поглинання вібрації, 3 елементи
6. Блокування курка газу
7. Задня ручка
8. Інформаційна й попереджувальна наклейка
9. Курок газу
10. Перемикач START/STOP (Пуск/Стоп)
11. Віконце перевірки рівня палива
12. Паливний бак
13. Кнопка продувки повітря
14. Рукоятка стартера
15. Корпус стартера
16. Масляний бак мастила для ланцюга
17. Глушник
18. Ланцюгове гальмо та передній захисний щиток
19. Передня рукоятка
20. Перемикач ручок із підігрівом (545G Mark II, 550 XPG Mark II)
21. Правосторонній кожух
22. Кришка зчеплення
23. Барабан зчеплення
24. Регулювальний гвинт масляного насоса
25. Гвинт натягування ланцюга
26. Обмежувач ланцюга
27. Шпичастий буфер
28. Пилковий ланцюг
29. Пилкова шина
30. Ведена зірочка шини
31. Гальмівна стрічка
32. Кришка пильної шини
33. Посібник користувача
34. Комбінований гайковий ключ

Символи на виробі



Будьте обережні й використовуйте виріб правильно. Цей виріб може призвести до отримання серйозних травм або смерті оператора чи сторонніх осіб.



Перед використанням виробу уважно прочитайте посібник користувача й переконайтеся в тому, що ви зрозуміли наведені в ньому вказівки.



Надягайте схвалені захисний шолом, захисні навушники та засоби захисту очей.



Під час роботи тримайте виріб двома руками.



Не допускайте торкання об'єкта кінчиком різальної шини.



Не працюйте з виробом, тримаючи його лише однією рукою.



Увага! Якщо кінчик шини торкнеться об'єкта, це може призвести до віддачі. Через віддачу виникає дуже швидкий рух у зворотному напрямку і шина пилки рухається вгору, до оператора. Це може призвести до серйозної травми.



Виріб відповідає вимогам застосованих директив ЄС.



Випромінювання шуму в навколишнє середовище виміряне згідно з європейською директивою 2000/14/ЄС і Законом про збереження навколишнього середовища (контроль шуму) 2017 р. Нового Південного Уельсу. Дані про випромінювання шуму вказані на паспортній табличці пристрою, а також у розділі технічних характеристик.



Гальмо ланцюга, задіяне (праворуч).
Гальмо ланцюга, незадіяне (ліворуч).



Заслінка.



Кнопка продувки повітря.



Налаштування масляного насоса.



Паливо.



Мастило для ланцюга.



Якщо виріб позначено цим символом, він оснащений ручками з підігрівом.

Серійний номер вказаний на таблиці з паспортними даними. **ууу** означає рік виробництва, а **ww** – тиждень виробництва.

Відповідає вимогам європейського екологічного стандарту Євро-5



ПОПЕРЕДЖЕННЯ: Внесення змін у двигун позбавляє чинності сертифікацію ЄС для цього виробу.

Зверніть увагу: Інші позначення на виробі відповідають вимогам спеціальних сертифікатів для певних ринків.

Безпека

Визначення щодо безпеки

Попередження, застереження й примітки служать для наголошення на особливо важливих положеннях посібника.



ПОПЕРЕДЖЕННЯ: Вказує на те, що в разі порушення інструкцій, наведених у цьому посібнику, існує небезпека поранення або смерті оператора чи інших осіб, що знаходяться поруч.



УВАГА: Вказує на те, що в разі порушення інструкцій, наведених у цьому посібнику, існує небезпека пошкодження виробу, інших матеріалів або навколишніх об'єктів.

Зверніть увагу: Використовується для надання додаткової інформації щодо певної ситуації.

Загальні правила техніки безпеки



ПОПЕРЕДЖЕННЯ: Перш ніж розпочати використання виробу, уважно прочитайте наведені нижче попередження.

- У разі неправильного або недбалого використання ланцюгова пилка може спричинити серйозні травми або навіть смерть. Дуже важливо, щоб ви прочитали цей посібник користувача та зрозуміли його зміст.
- За жодних обставин не змінюйте конструкцію виробу без дозволу виробника. Заборонено використовувати виріб, у конструкцію якого було внесено зміни. Крім того, дозволено використовувати тільки рекомендовані аксесуари. Застосування недозволених модифікацій та/або приладдя може призвести до серйозної чи смертельної травми користувача чи інших осіб.
- Всередині глушника містяться хімічні елементи, що можуть бути канцерогенними. Якщо глушник пошкоджено, уникайте контакту із цими елементами.

- Тривале вдихання вихлопних газів двигуна, аерозолі оливи для ланцюга або тирси може бути небезпечним для здоров'я.
- Під час роботи цього виробу утворюється електромагнітне поле. Це поле може за деяких умов взаємодіяти з активними чи пасивними медичними імплантатами. Щоб зменшити ризик тяжких або смертельних травм, рекомендуємо особам із медичними імплантатами проконсультуватися зі своїм лікарем і виробником медичного імплантату перед початком експлуатації цього виробу.
- Інформація в посібнику користувача в жодному разі не замінить професійних навичок та досвіду. Якщо ви не впевнені в безпеці своїх дій, зупиніть роботу й зверніться за порадою до фахівця. Зверніться до свого сервісного дилера чи досвідченого користувача ланцюгових пилок. Не виконуйте дій, у безпеці яких ви не впевнені!

Правила техніки безпеки під час використання



ПОПЕРЕДЖЕННЯ: Перш ніж розпочати використання виробу, уважно прочитайте наведені нижче попередження.

- Перед використанням виробу ви повинні усвідомити ефекти віддачі та способи їх уникнення. Інструкції див. у розділі *Інформація про віддачу на сторінці 13*.
- Заборонено користуватися несправним виробом.
- Заборонено використовувати виріб, що має видимі пошкодження ковпака свічки запалювання та проводу запалювання. Виникає ризик іскроутворення, що може призвести до пожежі.
- У жодному разі не користуйтеся виробом, якщо ви втомлені, перебуваєте під впливом алкогольних, наркотичних, лікарських чи будь-яких інших засобів, що можуть вплинути на зір, зосередженість, свідомість чи координацію рухів.
- Не користуйтеся виробом у погану погоду, наприклад у густий туман, сильний дощ, сильний вітер, при холодній температурі тощо. Робота в погану погоду втомлює, а також створює

додаткову небезпеку, наприклад, ожеледь, непередбачуваність напрямку падіння зрізаних дерев тощо.

- Заборонено експлуатувати виріб без правильно встановлених пильної шини, ланцюга пилки та всіх кожухів. Інструкції див. у розділі *Збирання на сторінці 10*. Якщо на виріб не встановлено пильну шину чи ланцюг пилки, зчеплення може від'єднатися та призвести до серйозних травм.

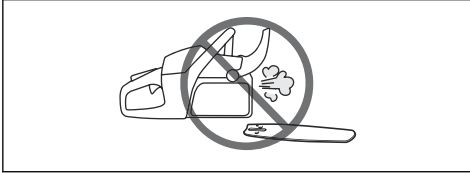

- Забороняється запускати виріб у приміщенні. Вдихати вихлопні дими небезпечно.
- Вихлопні дими мають високу температуру й можуть містити іскри, що можуть призвести до пожежі. Заборонено використовувати виріб поблизу легкозаймистого матеріалу!
- Огляньте навколишню територію та переконайтеся, що люди, тварини чи будь-що інше навколо вас не перешкоджатиме керуванню інструментом.
- Ніколи не дозволяйте дітям використовувати виріб чи знаходитися біля нього. Оскільки виріб обладнаний перемикачем START/STOP (Пуск/Стоп) із пружиною й може бути запущений на низькій швидкості та з малою силою за допомогою стартера, то навіть маленькі діти за деяких обставин можуть мати силу, необхідну для його запуску. Це може означати ризик серйозної травми. Тому видаліть патрон свічки запалення, коли виріб не знаходиться під суворим наглядом.
- Щоб повністю контролювати виріб, необхідно прийняти стабільне положення. Забороняється працювати з пилою, якщо ви знаходитесь на драбині, дереві чи не маєте під ногами твердої поверхні.

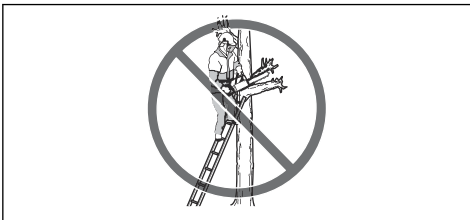

- Необачність може призвести до віддачі, якщо зона віддачі шини випадково торкнеться гілки, сусіднього дерева чи іншого предмета.



- Заборонено використовувати виріб, тримаючи його однією рукою. Неможливо безпечно контролювати цей виріб однією рукою.
- Завжди тримайте виріб обома руками. Права рука має бути на задній ручці, ліва – на передній. Цим руків'ям повинні користуватися як правші, так і шульги. Міцно тримайте ручки виробу, охопивши їх пальцями. Така хватка дає змогу мінімізувати небезпеку віддачі та тримати виріб під контролем. Не випускайте ручки!

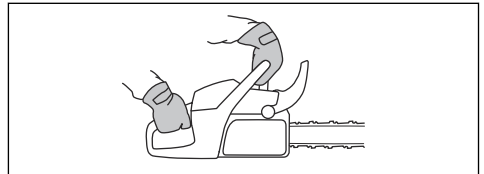

- Не використовуйте виріб на висоті вище плечей.



- Не використовуйте виріб у разі, якщо не зможете покликати на допомогу при нещасному випадку.
- Перед транспортуванням виробу слід вимкнути двигун і заблокувати ланцюг пилки ланцюговим гальмом. Виріб слід переносити таким чином, щоб пильна шина та ланцюг пилки були направлені назад. Перед транспортуванням або перенесенням виробу на будь-яку відстань встановлюйте на пильну шину запобіжник для транспортування.
- Перш ніж класти виріб на землю, заблокуйте ланцюг пилки ланцюговим гальмом і постійно тримайте виріб у полі зору. Якщо збираєтесь на будь-який час залишити виріб, вимкніть його двигун.

- Іноді стружка пристає до кришки зчеплення, внаслідок чого ланцюг пилки може заклинювати. Перед чисткою обов'язково зупиніть двигун.
- Робота двигуна в ізольованому чи погано провітрюваному приміщенні може призвести до смерті внаслідок отруєння монооксидом вуглецю.
- Вихлопні дими мають високу температуру й можуть містити іскри, що можуть призвести до пожежі. Не вмикайте виріб у приміщенні чи біля легкозаймистих матеріалів.
- Використовуйте гальмо ланцюга в якості стояночного під час запуску й переміщення на короткі дистанції. Завжди тримайте виріб за передню ручку. Це зменшує ризик травмування через контакт ланцюга з вами чи особами поблизу вас.
- У людей, які мають погіршений кровообіг, надмірна вібрація може ушкодити нервову систему або систему кровообігу. Якщо у вас проявляються симптоми надмірного впливу вібрації, зверніться до лікаря. До таких симптомів належить оніміння, втрата чутливості, пощипування, поколювання, біль, безсилля, зміна кольору або стану шкіри. Як правило, ці симптоми проявляються в пальцях, руках і зап'ястях. Вони можуть посилюватися за низької температури.
- Неможливо передбачити в посібнику всі ситуації, які можуть виникнути під час використання виробу. Завжди будьте обережні та керуйтеся здоровим глуздом. Уникайте ситуацій, які виходять за межі ваших можливостей. Якщо після ознайомлення з інструкціями у вас залишаться сумніви щодо того, як користуватися інструментом, перед продовженням необхідно проконсультуватися у спеціаліста. У разі виникнення будь-яких запитань щодо використання виробу зверніться до свого дилера чи компанії Husqvarna. Ми охоче надамо пораду й допомогу щодо ефективного та безпечного використання виробу. За можливості пройдіть навчальний курс з експлуатації ланцюгових пилко. Інформацію про доступність навчальних матеріалів та курсів можна дізнатися у свого дилера, у лісництві чи бібліотеці.



- Більшість нещасних випадків під час експлуатації ланцюгової пилки стається через контакт ланцюга з оператором. Під час роботи обов'язково користуйтеся затвердженими засобами індивідуального захисту. Засоби індивідуального захисту не можуть забезпечити абсолютний захист від травмування, але в разі нещасного випадку вони знизять ступінь важкості травми. Зверніться до свого дилера з обслуговування за рекомендаціями стосовно того, яке спорядження використовувати.
- Одяг повинен щільно облягати тіло, але не обмежувати рухів. Регулярно перевіряйте стан засобів індивідуального захисту.
- Використовуйте затверджений захисний шолом.
- Користуйтеся відповідними захисними навушниками. Тривала робота за сильного шуму може призвести до погіршення слуху.
- Щоб зменшити небезпеку травм від предметів, що відлітають, використовуйте захисні окуляри або захисну маску. Під час роботи виробу такі предмети, як тирса й невеликі шматки деревини, можуть відлітати з високою швидкістю. Це може призвести до серйозної травми, особливо травми очей.
- Використовуйте рукавиці із захистом від ланцюгових пилко.
- Використовуйте штани із захистом від ланцюгових пилко.
- Використовуйте захисне взуття зі сталевим носком і неслизькою підошвою.
- Завжди тримайте аптечку поруч.
- Небезпека іскор. Тримайте поблизу засоби гасіння пожежі й лопату для запобігання лісовим пожежам.



Механізми безпеки на пристрої



ПОПЕРЕДЖЕННЯ: Перш ніж розпочати використання виробу, уважно прочитайте наведені нижче попередження.

- Не використовуйте виріб із пошкодженими захисними пристроями.
- Регулярно перевіряйте захисні пристрої. Див. *Технічне обслуговування й перевірка захисних пристроїв виробу на сторінці 24.*



ПОПЕРЕДЖЕННЯ: Перш ніж розпочати використання виробу, уважно прочитайте наведені нижче попередження.

- У випадку пошкодження запобіжних механізмів зверніться до сервісного дилера Husqvarna.

Ланцюгове гальмо та передній захисний щиток

Виріб обладнаний ланцюговим гальмом, який зупиняє ланцюг у разі віддачі. Ланцюгове гальмо зменшує ризик виникнення нещасних випадків, але тільки ви можете їм запобігти.

Ланцюгове гальмо активується (А) вручну лівою рукою чи автоматично за допомогою інерційного пускового механізму. Посуньте передній захисний щиток (В) уперед, щоб задіяти ланцюгове гальмо вручну.

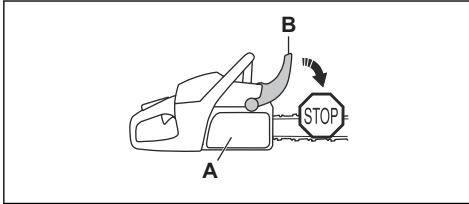

Потягніть передній захисний щиток назад, щоб вимкнути ланцюгове гальмо.

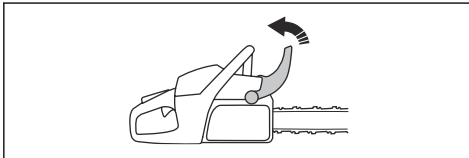

Блокування курка газу

Блокування курка газу запобігає його випадковому спрацьовуванню. Якщо взятися за ручку й натиснути на блокування курка газу (А), його буде розблоковано (В). Коли ви відпускаєте ручку, блокування та курок газу повертаються до вихідного положення. Цей механізм блокує курок газу на швидкості холостого ходу.

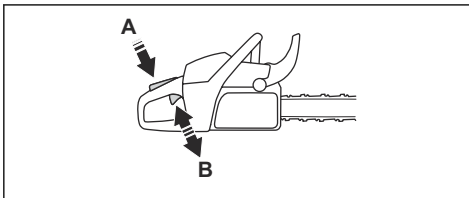

Утримувач ланцюга

Утримувач ланцюга захоплює ланцюг пилки у випадку, якщо він порветься чи спаде. Правильний натяг ланцюга пилки та правильне обслуговування

ланцюга пилки та пильної шини знижують небезпеку виникнення нещасних випадків.

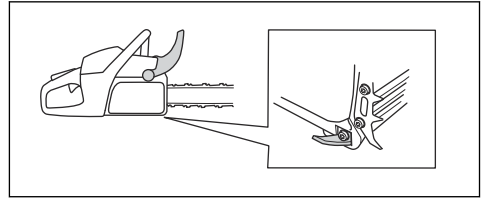

Правосторонній кожух

Правосторонній кожух захищає руку, розташовану на задній ручці. Він забезпечує захист у випадку, якщо ланцюг пилки порветься чи спаде. Правосторонній кожух також забезпечує захист від гілок і сучків.

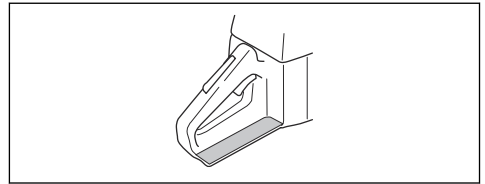

Система поглинання вібрації

Система поглинання вібрації зменшує вібрацію в області ручок. Елементи поглинання вібрації працюють як перегородка між корпусом виробу та блоком ручки.

Інформацію про розташування системи поглинання вібрації на пристрої див. у розділі *Огляд виробу на сторінці 2*.

Перемикач START/STOP (Пуск/Стоп)

Щоб зупинити двигун, використовуйте перемикач START/STOP (Пуск/Стоп).

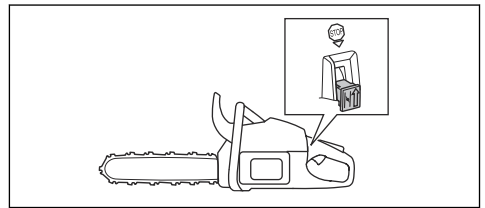

ПОПЕРЕДЖЕННЯ: Перемикач START/STOP (Пуск/Стоп) автоматично повертається в початкове положення. Щоб запобігти випадковому запуску двигуна, змініть ковпак свічки запалювання зі свічки перед монтажем або технічним обслуговуванням.

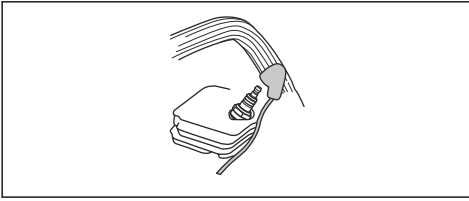

Глушник



ПОПЕРЕДЖЕННЯ: На холостому ході, під час і після роботи глушник сильно нагрівається. Існує небезпека загоряння, особливо якщо роботи виконуються поблизу легкозаймистих матеріалів та/або випарів.



ПОПЕРЕДЖЕННЯ: Не експлуатуйте виріб без глушника або з несправним глушником. У разі пошкодження глушника може збільшитися рівень шуму та підвищитися небезпека загоряння. Тримайте вогнегасник поблизу місця виконання робіт. Якщо застосування іскроглиняльної сітки під час виконання робіт є обов'язковим, не використовуйте виріб без іскроглиняльної сітки, або якщо вона пошкоджена.

Глушник зменшує рівень шуму та відводить вихлопні гази подалі від оператора. При роботі за теплої та сухої погоди існує значна небезпека загоряння. Дотримуйтеся місцевих норм та інструкцій з технічного обслуговування.

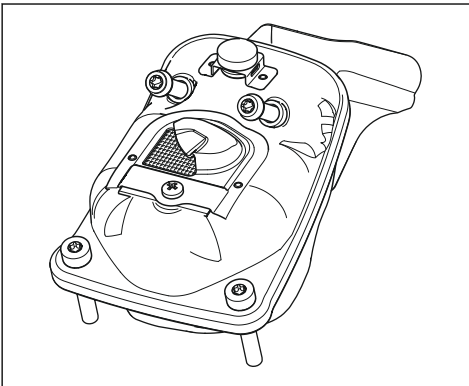

Заходи безпеки під час роботи з паливом



ПОПЕРЕДЖЕННЯ: Перш ніж розпочати використання виробу, уважно прочитайте наведені нижче попередження.

- Переконайтеся, що під час заправки чи змішування палива (бензин та олія для двотактних двигунів) приміщення добре вентилується.
- Паливо та його випари надзвичайно легко займаються й можуть призвести до серйозної травми внаслідок вдихання чи потраплення на шкіру. Тому будьте обережні під час роботи з паливом і переконайтеся, що приміщення достатньо провітрюється.
- Будьте обережні, працюючи з паливом та мастилом для ланцюга. Усвідомлюйте ризики загоряння, вибуху та вдихання сторонніх речовин.
- Не паліть і не ставте гарячі предмети поблизу пального.
- Перед заправленням обов'язково вимкніть двигун і дайте йому охолонути протягом декількох хвилин.
- Під час заправки повільно відкручуйте кришку паливного баку, щоб тиск зменшувався поступово.
- Після заправки обережно, але щільно закрийте кришку.
- Ніколи не заправляйте інструмент, коли двигун запущений.
- Перед запуском обов'язково перенесіть виріб не менш ніж на 3 метри (10 футів) від місця та джерела заправки.

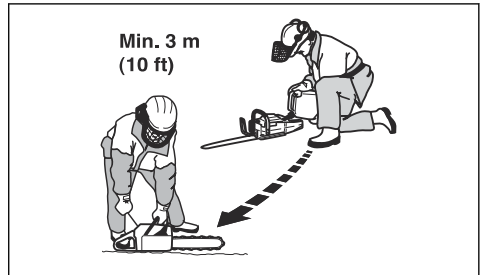

Після заправки існує низка ситуацій, коли категорично забороняється запускати виріб:

- якщо ви пролили пальне або мастило для ланцюга на пристрій. Витріть інструмент та почекайте, поки палива залишки випаруються.
- якщо ви пролили паливо на себе чи на свій одяг. Змініть одяг та вимийте частини тіла, на які потрапило паливо. Для цього скористайтеся милом та водою.
- якщо з виробу витікає пальне. Регулярно перевіряйте, чи не протікають паливний бак, кришка бака та трубки паливної системи.

Правила техніки безпеки під час обслуговування



ПОПЕРЕДЖЕННЯ: Перш ніж розпочати технічне обслуговування виробу, уважно прочитайте наведені нижче попередження.

- Виконуйте лише ті види технічного обслуговування, які описано в цьому посібнику користувача. Усі інші операції з технічного обслуговування та ремонту мають виконуватися кваліфікованими спеціалістами з обслуговування.
- Дотримуйтеся вимог щодо перевірок безпеки, а також вказівок із догляду й обслуговування, наведених у цьому посібнику. Регулярне технічне обслуговування підвищує термін служби виробу та зменшує небезпеку виникнення нещасних випадків. Інструкції див. у розділі *ТЕХНІЧНЕ ОБСЛУГОВУВАННЯ на сторінці 22*.
- Якщо після технічного обслуговування виріб не пройде перевірку, наведену в цьому посібнику користувача, зверніться до свого дилера з обслуговування. Ми гарантуємо можливість професійного ремонту й обслуговування вашого виробу.

Правила техніки безпеки під час роботи з різальним обладнанням



ПОПЕРЕДЖЕННЯ: Перш ніж розпочати використання виробу, уважно прочитайте наведені нижче попередження.

- Використовуйте лише рекомендовані комбінації шини та ланцюга й обладнання для заточування. Інструкції див. у розділі *Обладнання для заточування та кути заточування на сторінці 38*.
- Під час роботи з ланцюгом пилки або його обслуговування використовуйте захисні рукавиці. Нерухомий ланцюг пилки також може завдати травми.
- Різці необхідно завжди тримати добре нагостреними. Дотримуйтеся вказівок і використовуйте напилки рекомендованого розміру. Пошкоджений або неправильно нагострений ланцюг пилки підвищує небезпеку виникнення нещасних випадків.

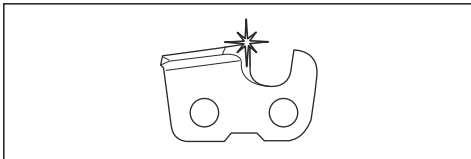

- Стежте за тим, щоб обмежувач глибини різання було налаштовано правильно. Дотримуйтеся вказівок і використовуйте рекомендоване значення глибини різання. Надто велике значення глибини різання збільшує небезпеку віддачі.

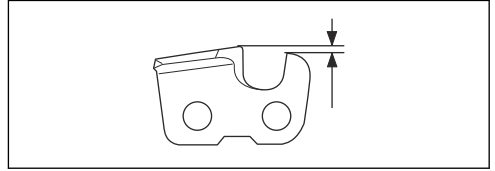

- Переконайтеся, що ланцюг пилки правильно натягнутий. Якщо ланцюг пилки недостатньо натягнутий на пильну шину, він може впасти. Неправильний натяг ланцюга пилки призводить до збільшення зносу пильної шини, ланцюга пилки та приводної зірочки. Див. *Налаштування натягу ланцюга пилки на сторінці 30*.

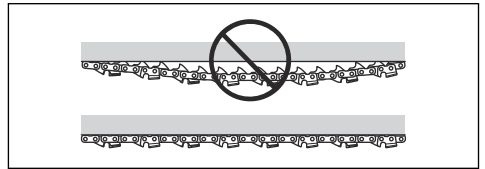

- Необхідно регулярно проводити технічне обслуговування різального обладнання й змащувати його належним чином. У разі неправильного змащування ланцюга пилки підвищується ризик зносу пильної шини, ланцюга пилки та приводної зірочки.

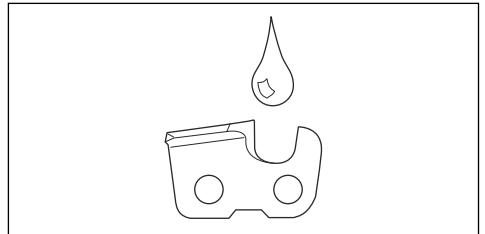

Збирання

Вступ



ПОПЕРЕДЖЕННЯ: Перед збиранням виробу уважно прочитайте розділ про правила техніки безпеки.

Збирання пильної шини й ланцюга пилки

1. Посуньте передній захисний щиток назад, щоб вимкнути ланцюгове гальмо.
2. Відгвинтіть гайки шини та зніміть кришку зчеплення.

Зверніть увагу: Якщо кришку зчеплення важко зняти, затягніть гайки шини, активуйте ланцюгове гальмо та відпустіть його. Якщо все пройшло успішно, буде чути клацання.

3. Установіть пильну шину на болти пильної шини. Установіть пильну шину в максимальне заднє положення.
4. Правильно встановіть ланцюг пилки навколо приводної зірочки та розташуйте його в канавці на пильній шині.



ПОПЕРЕДЖЕННЯ: Під час монтажу ланцюга пилки завжди надягайте захисні рукавиці.

5. Переконайтеся, що краї різців на верхньому краї пильної шини спрямовані вперед.

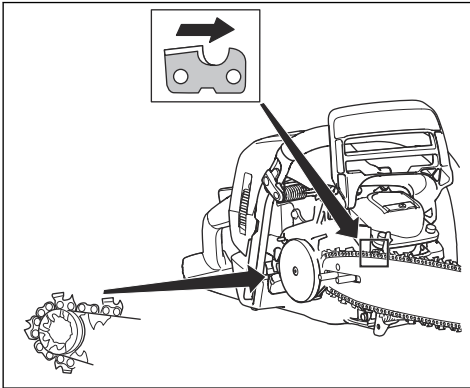

6. Вирівняйте отвір у пильній шині відносно гайки (шипа) натягування ланцюга та встановіть кришку зчеплення.

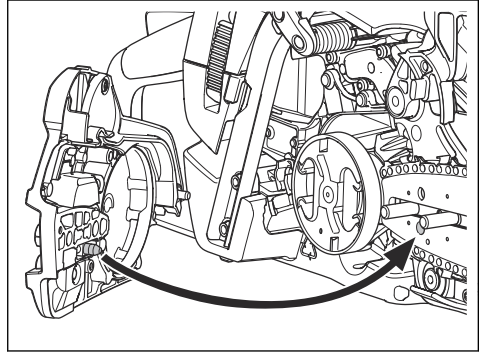

7. Затягніть гайки шини пальцями (без використання інструментів).
8. Натягніть ланцюг пилки. Інструкції див. у розділі *Налаштування натягу ланцюга пилки на сторінці 30*.
9. Затягніть гайки шини.

Зверніть увагу: На деяких моделях є лише одна гайка шини.

Експлуатація

Вступ



ПОПЕРЕДЖЕННЯ: Перед використанням виробу уважно прочитайте розділ про правила техніки безпеки.

Робоча перевірка перед початком використання виробу

1. Переконайтеся в правильності роботи ланцюгового гальма й відсутності будь-яких його пошкоджень.
2. Перевірте правосторонній кожух на відсутність пошкоджень.
3. Переконайтеся в правильності роботи стопора курка газу й відсутності будь-яких його пошкоджень.
4. Переконайтеся в правильності роботи перемикача START/STOP (Пуск/Стоп) і відсутності будь-яких його пошкоджень.
5. Переконайтеся, що на рукоятках немає мастила.
6. Переконайтеся в правильності роботи системи поглинання вібрації та відсутності будь-яких її пошкоджень.
7. Переконайтеся в правильності роботи глушника та відсутності будь-яких його пошкоджень.
8. Переконайтеся, що всі елементи виробу встановлені, правильно під'єднані та не пошкоджені.
9. Переконайтеся, що утримувач ланцюга під'єднано правильно.
10. Регулярно перевіряйте натяг ланцюга пилки.

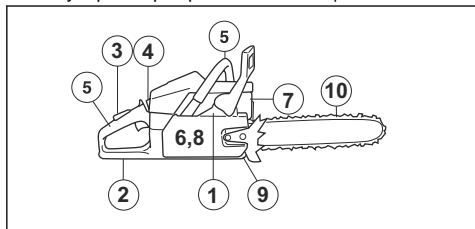

Паливо

Цей виріб оснащений двотактним двигуном.



УВАГА: Заправлення паливом невідповідного типу може призвести до пошкодження двигуна. Використовуйте суміш бензину й масла для двотактних двигунів.

Попередньо змішане паливо

- Для найкращої продуктивності та подовження терміну служби двигуна використовуйте високоякісне попередньо змішане алкілатне паливо Husqvarna. Це паливо містить менш шкідливі хімічні речовини порівняно зі звичайним. Завдяки цьому зменшується шкідливий вплив вихлопних димів. Кількість залишків після згоряння цього палива менша, завдяки чому компоненти двигуна залишаються більш чистими.

Змішування палива

Бензиновий двигун

- Використовуйте високоякісний неетилований бензин із максимальним вмістом етанолу 10 %.



УВАГА: Не використовуйте бензин з октановим числом нижче 90 RON/87 AKI. Використання бензину з нижчим октановим числом може призвести до стукоту у двигуні та його пошкодження.

- Ми рекомендуємо використовувати високооктановий бензин для тривалої роботи на високих обертах на хвилину.

Мастило для двотактних двигунів

- Для досягнення найкращих результатів і продуктивності використовуйте масло Husqvarna для двотактних двигунів.
- Якщо масла Husqvarna для двотактних двигунів немає, використовуйте інше високоякісне масло для двотактних двигунів із повітряним охолодженням. Щоб вибрати правильне масло, зверніться до свого дилера з обслуговування.



УВАГА: Не використовуйте оливу для двотактних двигунів із водяним охолодженням, яку також називають зовнішньою оливою. Не використовуйте масло для чотирьохтактних двигунів.

Змішування бензину та оливи для двотактних двигунів

Бензин, л	Масло для двотактних двигунів, л
	2 % (50:1)
5	0,10
10	0,20

15	0,30
20	0,40



УВАГА: У разі змішування невеликої кількості палива навіть незначні неточності можуть значно вплинути на пропорцію суміші. Щоб отримати правильну суміш, точно вимірюйте кількість масла.

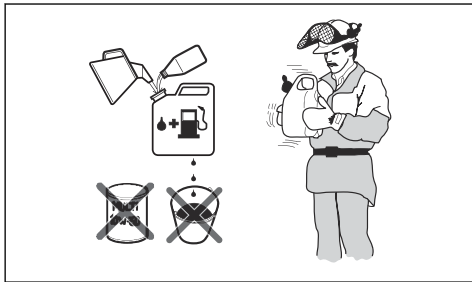

1. Влийте половину об'єму бензину в чистий резервуар для палива.
2. Додайте всю оливу.
3. Перемішайте паливну суміш.
4. Влийте решту бензину в резервуар.
5. Обережно перемішайте паливну суміш.



УВАГА: Не змішуйте за один раз палива більше, ніж необхідно на 1 місяць роботи.

Заправлення паливного бака

1. Витріть поверхню біля кришки паливного бака.

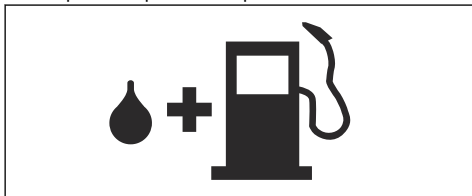

2. Струсіть контейнер та переконайтеся, що суміш повністю перемішана.
3. Затягуйте кришку паливного бака обережно.
4. Перед запуском перенесіть виріб не менш ніж на 3 метри (10 футів) від місця та джерела заправлення.

Зверніть увагу: Розташування паливного бака на виробі див. у розділі *Огляд виробу на сторінці 2*.

Обкатування

- Протягом перших 10 годин роботи не давайте виробу тривалий час працювати за повністю відкритої дросельної заслінки без навантаження.

Використання правильного мастила для ланцюга



ПОПЕРЕДЖЕННЯ: Не використовуйте відпрацьоване мастило, яке може завдати шкоди вам і навколишньому середовищу. Відпрацьоване мастило призводить до пошкодження масляного насоса, шини та ланцюга.



ПОПЕРЕДЖЕННЯ: Ланцюг пилки може зламатись у разі неналежного змащування різального обладнання. Це може призвести до серйозних травм або смерті оператора.



ПОПЕРЕДЖЕННЯ: Цей виріб має функцію, за якої паливо закінчується раніше, ніж мастило для ланцюга. Для правильної роботи цієї функції слід використовувати відповідне мастило для ланцюга. Зверніться до свого дилера з обслуговування, щоб вибрати мастило для ланцюга.

- Використовуйте мастило для ланцюга Husqvarna, щоб максимально подовжити термін служби ланцюга пилки та запобігти негативному впливу на навколишнє середовище. Якщо мастила Husqvarna немає, рекомендуємо використовувати стандартне масло для ланцюгів.
- Використовуйте мастило, яке добре тримається на ланцюгу пилки.
- Використовуйте мастило для ланцюга з правильним діапазоном в'язкості, яке підходить для застосування за поточної температури повітря.



УВАГА: Якщо мастило занадто рідке, воно закінчуватиметься раніше за паливо. За температур нижче 0 °C (32 °F) деякі мастила для ланцюга стають надто густими, що може спричинити пошкодження компонентів масляного насоса.

- Використовуйте рекомендоване різальне обладнання. Див. *Аксесуари на сторінці 37*.
- Зніміть кришку бака мастила для ланцюга.
- Заповніть бак мастилом для ланцюга.
- Надійно затягніть кришку бака.

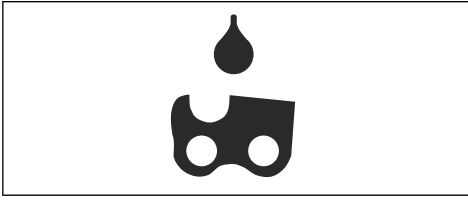

Зверніть увагу: Розташування бака мастила для ланцюга на виробі див. у розділі *Огляд виробу на сторінці 2*.

Інформація про віддачу



ПОПЕРЕДЖЕННЯ: Віддача може стати причиною серйозних травм або смерті оператора чи сторонніх осіб. Щоб зменшити ризик, ви повинні знати причини віддачі та як запобігти їх виникненню.

Віддача стається тоді, коли зона віддачі шини торкається об'єкта. Віддача може бути раптовою й дуже сильною, через що виріб відкидається в напрямку оператора.

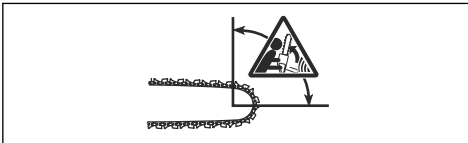

Віддача завжди стається в площині різання шини. Зазвичай виріб відкидається в напрямку оператора, але інколи напрямком може бути іншим. Напрямок руху виробу в результаті віддачі залежить від методу експлуатації.



Менший радіус носика шини зменшує силу віддачі.

Використовуйте ланцюг пилки з низькою віддачею, щоб зменшити наслідки віддачі. Не дозволяйте зони віддачі торкатися предметів.



ПОПЕРЕДЖЕННЯ: Жоден ланцюг пилки не може повністю запобігти віддачі. Завжди дотримуйтесь інструкцій.

Поширені запитання щодо віддачі

- **Чи буде ланцюгове гальмо завжди активуватися вручну в разі віддачі?**

Ні. Щоб посунути передній захисний щиток уперед, необхідно прикласти деяке зусилля. Якщо не прикласти необхідне зусилля, ланцюгове гальмо не активується. Крім того, під час роботи необхідно добре тримати ручки обома руками. У разі віддачі ланцюгове гальмо може не встигнути зупинити ланцюг до того, як він торкнеться вас. Існують також положення, коли ви не маєте змоги дотягнутися рукою до переднього захисного щитка, щоб активувати гальмо. Наприклад, таке стається в положенні для робіт із повалення дерев.

- **Чи буде ланцюгове гальмо завжди активуватися інерційним пусковим механізмом у разі віддачі?**

Ні. По-перше, ланцюгове гальмо має працювати належним чином. Інструкції щодо перевірки ланцюгового гальма див. у розділі *Технічне обслуговування й перевірка захисних пристроїв виробу на сторінці 24*. Рекомендується виконувати цю процедуру кожного разу перед початком використання виробу. По-друге, щоб активувати ланцюгове гальмо, віддача повинна бути сильною. Якщо ланцюгове гальмо занадто чутливе, воно може вмикатися під час нерівної роботи.

- **Чи можу я в будь-якому випадку покладатися на ланцюгове гальмо?**

Ні. Для забезпечення захисту ланцюгове гальмо має працювати правильно. Під час віддачі гальмо повинно активуватися й зупинити ланцюг. Якщо ви перебуваєте близько до пильної шини, ланцюгове гальмо може не встигнути зупинити ланцюг пилки до того, як він торкнеться вас.



ПОПЕРЕДЖЕННЯ: Попередити віддачу може лише використання вами відповідних технік роботи.

Запуск виробу

Підготовка до запуску холодного двигуна



ПОПЕРЕДЖЕННЯ: Ланцюгове гальмо необхідно вмикати перед запуском ланцюгової пилки, щоб уникнути небезпеки травми.

1. Посуньте передній захисний щиток уперед, щоб задіяти гальмо ланцюга.

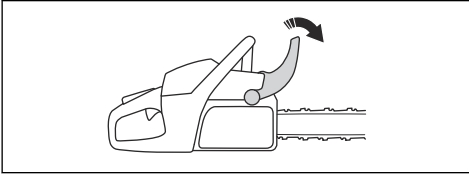

2. Щоб установити перемикач START / STOP (Пуск / Стоп) (A) у положення заслінки, потягніть його назовні та вгору.
3. Продовжуйте натискати кнопку продувки повітрям (B), доки паливо не почне заповнювати балон (натисніть щонайменше 6 разів). Не обов'язково повністю заповнювати балон продувкою повітрям.

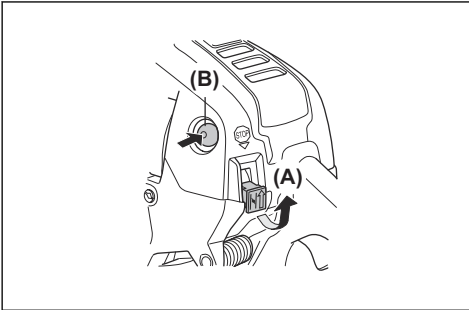

4. Детальніші інструкції див. у розділі *Запуск виробу на сторінці 14*.

Підготовка до запуску теплового двигуна



ПОПЕРЕДЖЕННЯ: Ланцюгове гальмо необхідно вмикати перед запуском ланцюгової пилки, щоб уникнути небезпеки травми.

1. Посуньте передній захисний щиток уперед, щоб задіяти гальмо ланцюга.

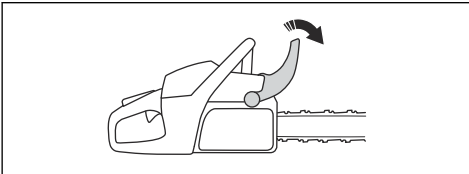

2. Щоб установити перемикач START / STOP (Пуск / Стоп) (A) у положення заслінки, потягніть його назовні та вгору.
3. Продовжуйте натискати кнопку продувки повітрям (B), доки паливо не почне заповнювати балон (натисніть щонайменше 6 разів). Немає необхідності заповнювати її повністю.

4. Натисніть перемикач START/STOP (Пуск/Стоп) (C), щоб налаштувати пуск дроселя.

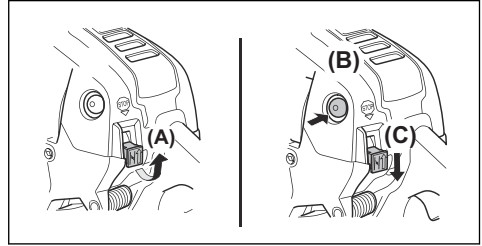

5. Детальніші інструкції див. у розділі *Запуск виробу на сторінці 14*.

Запуск виробу



ПОПЕРЕДЖЕННЯ: Під час запуску виробу слід займати стійке положення.



ПОПЕРЕДЖЕННЯ: Якщо ланцюг пилки обертається на швидкості холостого ходу, зверніться до свого дилера з обслуговування та не використовуйте виріб.

1. Покладіть виріб на землю.
2. Покладіть ліву руку на передню ручку.
3. Поставте праву ногу в затиск для черевика на задній ручці.
4. Повільно потягніть ручку на тросі стартера правою рукою, доки не відчуєте опір.



ПОПЕРЕДЖЕННЯ: Не намотуйте трос стартера на руку.

5. Сильно та швидко потягніть за ручку на тросі стартера.

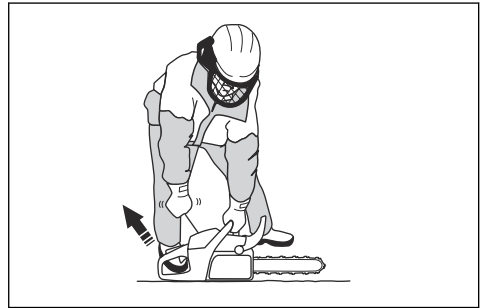

УВАГА: Не витягуйте трос стартера повністю та не відпускайте ручку на тросі стартера. Це може призвести до пошкодження виробу.

- а) Якщо необхідно запустити виріб із холодним двигуном, потягніть ручку на тросі стартера, доки двигун не запуститься.

Зверніть увагу: Запуск двигуна можна розпізнати за приглушеним звуком.

- б) Відпустіть заслінку.
6. Тягніть за ручку на тросі стартера до тих пір, поки двигун не запрацює.
7. Швидко відпустіть блокування курка газу, щоб перевести виріб у режим роботи на швидкості холостого ходу.

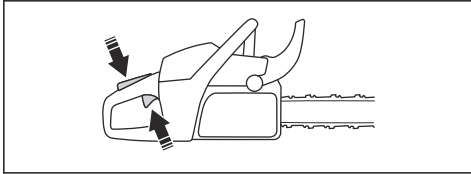

8. Посуньте передній захисний щиток назад, щоб вимкнути ланцюгове гальмо.

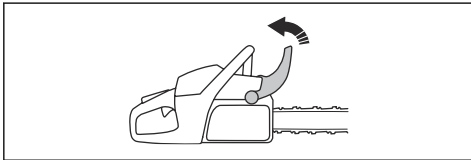

9. Виріб готовий до роботи.

Зупинка виробу

1. Для зупинки двигуна переведіть перемикач START/STOP у нижнє положення.

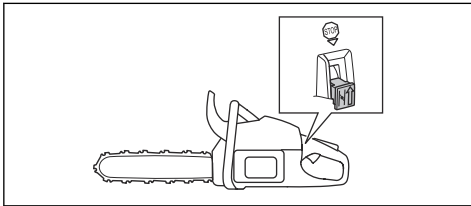

Різання з тягою та різання з поштовхом

Цим виробом можна різати деревину з двох боків.

- Різання з тягою означає різання нижньою частиною шини. Під час різання ланцюг пилки протягується через дерево. У цьому положенні ви

отримуєте кращий контроль над виробом і положенням зони віддачі.

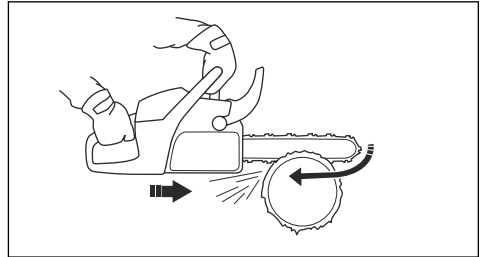

- Різання з поштовхом означає різання верхньою частиною шини. Ланцюг штовхає виріб у напрямку оператора.

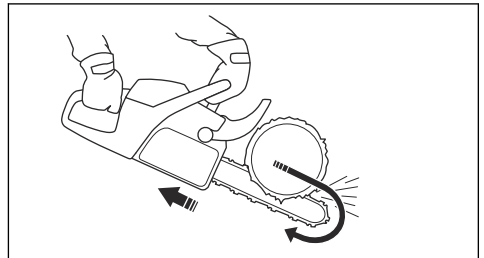

ПОПЕРЕДЖЕННЯ: Якщо ланцюг пилки застрягне в стовбурі, виріб може відкинути на вас. Міцно тримайте виріб і стежте за тим, щоб зона віддачі шини не торкалася дерева й не призводила до віддачі.

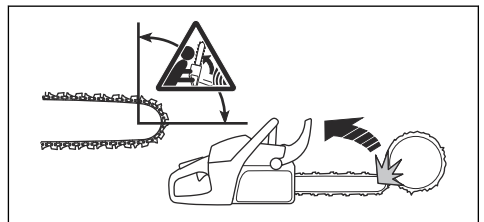

Використання техніки розпилення



ПОПЕРЕДЖЕННЯ: Під час різання працюйте на повній швидкості (за повністю відкритої дросельної заслінки), а після кожного розрізання зменшуйте швидкість до швидкості холостого ходу.



УВАГА: Тривалі періоди роботи за повністю відкритої дросельної заслінки без будь-якого навантаження можуть призводити до пошкодження двигуна.

1. Покладіть стовбур на розпилювальні козли чи якісь напрямні.

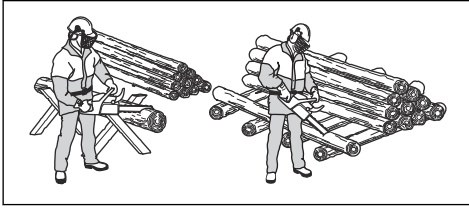

ПОПЕРЕДЖЕННЯ: Не розпилюйте стовбури, складені купою. Це підвищує небезпеку віддачі й може призвести до серйозних травм або смерті.

2. Прибирайте з робочої зони зрізані шматки.



ПОПЕРЕДЖЕННЯ: Обрізки в робочій зоні збільшують небезпеку віддачі та ризик втрати рівноваги.

Використання шпичастого буфера

1. Втисніть шпичастий буфер у стовбур дерева.
2. Повністю натисніть курок газу та поверніть пристрій. Притисніть шпичастий бампер до стовбура. Завдяки цьому прикладати зусилля, необхідне для розрізання стовбура, буде простіше.

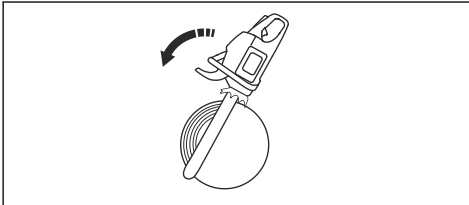

Розрізання стовбура на землі

1. Ріжте стовбур із тягою. Працюйте за повністю відкритою дросельною заслінкою, але будьте готові до непередбачуваних обставин.

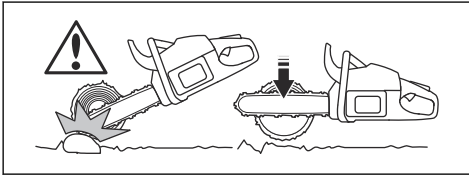

ПОПЕРЕДЖЕННЯ: Переконайтеся, що ланцюг пилки не торкається землі під час завершення різання.

2. Розріжте приблизно $\frac{2}{3}$ стовбура та зупиніться. Поверніть стовбур і ріжте з протилежної сторони.

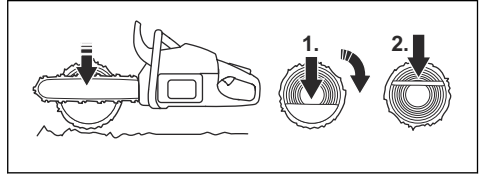

Розрізання стовбура, один бік якого розташовано на опорі



ПОПЕРЕДЖЕННЯ: Стежте за тим, щоб під час різання стовбур не зламався. Дотримуйтеся наведених нижче інструкцій.

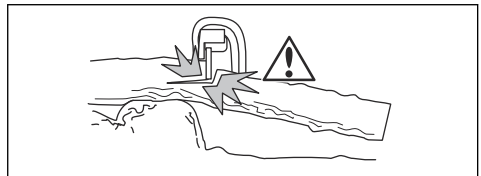

1. Розріжте стовбур із поштовхом приблизно на $\frac{1}{3}$.
2. Ріжте стовбур із тягою, доки два прорізи не зійдуться.

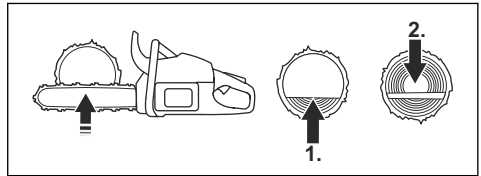

Розрізання стовбура, два кінці якого розташовано на опорі



ПОПЕРЕДЖЕННЯ: Стежте за тим, щоб ланцюг пилки не застряг у стовбурі під час різання. Дотримуйтеся наведених нижче інструкцій.

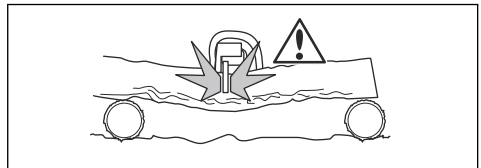

1. Розріжте стовбур із тягою приблизно на $\frac{1}{3}$.

2. Повністю розріжте решту стовбура з поштовхом.

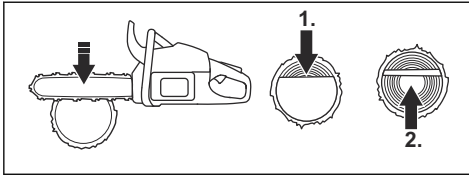

ПОПЕРЕДЖЕННЯ: Зупиніть двигун, якщо ланцюг пилки застряг у стовбурі. Щоб вивільнити виріб, розширте проріз важелем. Не намагайтеся витягнути виріб рукою. Це може призвести до травми, коли виріб раптово вивільниться.

Використання техніки обрізання гілок

Зверніть увагу: Для роботи з товстими гілками використовуйте техніку різання. Див. *Використання техніки розпилення на сторінці 15.*



ПОПЕРЕДЖЕННЯ: За використання техніки обрізання гілок існує великий ризик нещасного випадку. Інструкції з попередження віддачі див. у розділі *Інформація про віддачу на сторінці 13.*



ПОПЕРЕДЖЕННЯ: Відрізуйте гілки одну за одну. Будьте обережні під час зрізання маленьких гілок, і не зрізайте кущі або багато маленьких гілок одночасно. Малі гілки можуть потрапити в ланцюг пилки та зробити експлуатацію виробу небезпечною.

Зверніть увагу: Якщо потрібно, зрізайте гілки по частинах.

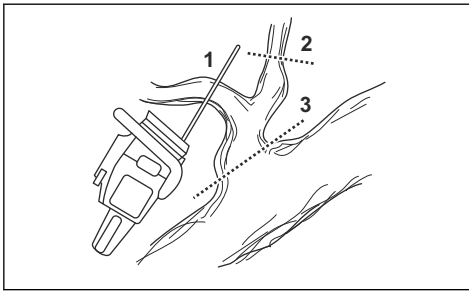

1. Зріжте гілки з правого боку стовбура.

- Тримайте пильну шину з правого боку стовбура та притулите корпус виробу до стовбура.

b) Виберіть техніку різання відповідно до кута нахилу гілки.

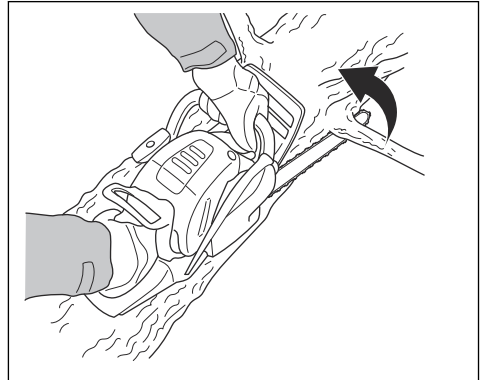

ПОПЕРЕДЖЕННЯ: Якщо ви не впевнені в тому, як зрізати гілку, перед продовженням роботи зверніться до професійного оператора ланцюгової пилки.

2. Зріжте гілки з верхньої частини стовбура.

- Тримайте виріб на стовбурі та переміщуйте пильну шину вздовж нього.
- Ріжте з поштовхом.

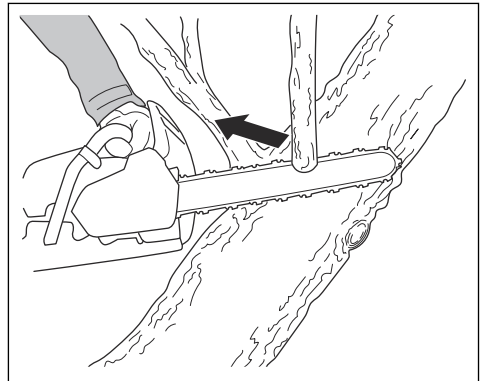

3. Зріжте гілки з лівого боку стовбура.

- а) Виберіть техніку різання відповідно до кута нахилу гілки.

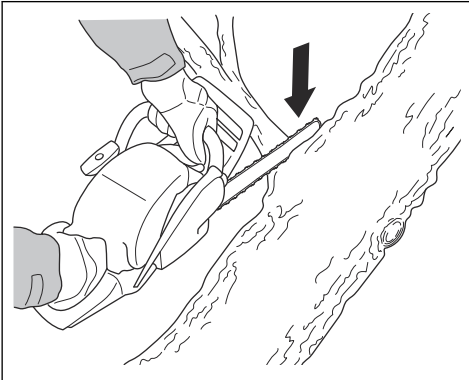

ПОПЕРЕДЖЕННЯ: Якщо ви не впевнені в тому, як зрізати гілку, перед продовженням роботи зверніться до професійного оператора ланцюгової пилки.

Інструкції щодо того, як зрізати нахилені гілки, див. у розділі *Зрізання нахилених дерев та гілок на сторінці 21*.

Використання техніки валяння дерев



ПОПЕРЕДЖЕННЯ: Для валяння дерев необхідно мати досвід. Якщо можливо, пройдіть підготовчі курси по роботі з ланцюговою пилкою. Зверніться до досвідченого оператора для отримання додаткових знань.

Дотримання безпечної відстані

1. Переконайтеся, що люди навколо вас тримаються на безпечній відстані, яка становить щонайменше 2/3 довжини дерева.

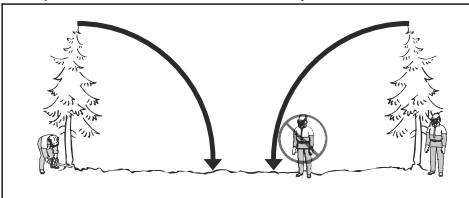

2. Перед поваленням слід переконаватися в тому, що в зоні падіння дерева немає людей.

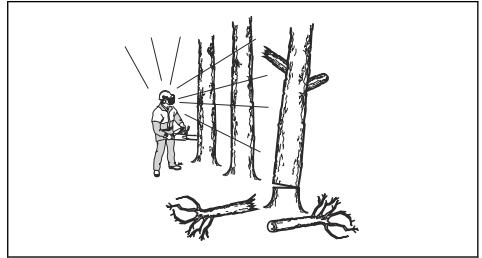

Розрахунок напрямку падіння

1. Визначте, у якому напрямку треба звалити дерево. Необхідно повалити дерево в місце, де вам буде зручно зрізати гілки та легко розрізати стовбур. Також важливо прийняти стійке положення й мати можливість вільно рухатися.



ПОПЕРЕДЖЕННЯ: Якщо повалити дерево в природному напрямку небезпечно або неможливо, виберіть інший напрямок.

2. Проаналізуйте напрямок природного падіння дерева. Наприклад, нахил і вигин дерева, напрямок вітру, розташування гілок і вагу снігу.
3. Перевірте, чи є перешкоди, наприклад, інші дерева, лінії електропередач, дороги та/або будівлі навколо.
4. Перевірте наявність ознак пошкодження та гниття в стовбурі.



ПОПЕРЕДЖЕННЯ: Гниття в стовбурі може означати, що дерево впаде раніше, ніж ви завершите різання.

5. Переконайтеся, що на дереві немає зламаних або засохлих гілок, які можуть зламатися й ударити вас під час падіння.
6. Не допускайте падіння дерева на інше стояче дерево. Прибирати застрягле дерево небезпечно, адже існує великий ризик нещасних випадків. Див. *Вивільнення дерева, що застрягло на сторінці 21*.

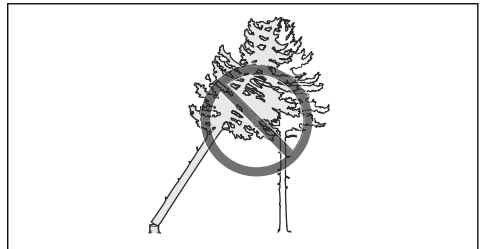



ПОПЕРЕДЖЕННЯ: Під час небезпечних робіт із повалення дерев захисні навушники необхідно знімати відразу після завершення пиляння. У цих випадках дуже важливо чути звуки й попереджувальні сигнали.



ПОПЕРЕДЖЕННЯ: Не валіть дерева, діаметр яких більш ніж у два рази перевищує довжину шини. Для цього потрібно мати спеціальну підготовку.

Очищення стовбура та підготовка шляху відходу

Зріжте всі гілки на висоті плеча та нижче.

- Зробіть з тягою в напрямку згори вниз. Переконайтеся, що дерево розташовано між вами та виробом.

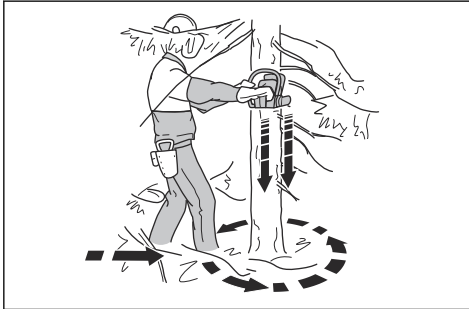

- Видаліть підлісок із робочої зони навколо дерева. Видаліть усі відрізані матеріали з робочої зони.
- Перевірте робочу зону на предмет перешкод (наприклад, каміння, гілок і ям). Ви повинні мати вільний шлях відходу, коли дерево почне падати. Шлях відходу має пролягати під кутом приблизно 135 градусів від напрямку падіння.

- Небезпечна зона
- Шлях відходу
- Напрямок падіння

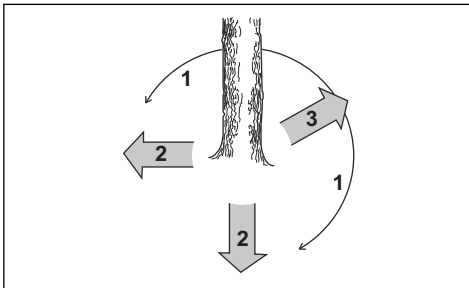

Звалювання дерева

Компанія Husqvarna рекомендує робити направлені надрізи, після чого використовувати метод безпечного кута під час повалення дерева. Метод безпечного кута допомагає зробити правильний розріз падіння та контролювати напрям падіння.

Розріз падіння

Найважливішою процедурою під час ваління дерева є правильний розріз падіння. Завдяки правильному розрізу падіння ви контролюватимете напрям падіння та будете впевнені в тому, що процедура звалювання буде безпечною.

Товщина розрізу падіння має бути рівною та становити мінімум 10 % від діаметра дерева.



ПОПЕРЕДЖЕННЯ: За неправильного або занадто тонкого розрізу падіння ви не зможете контролювати напрям падіння.

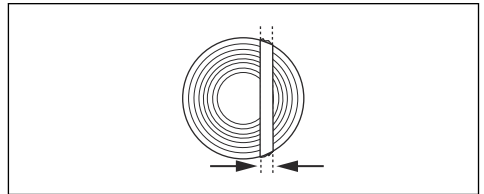

Як робити направлені надрізи

- Робіть направлені надрізи $\frac{1}{4}$ від діаметра дерева. Між верхнім і нижнім направленими надрізами має бути кут $45\text{--}70^\circ$.

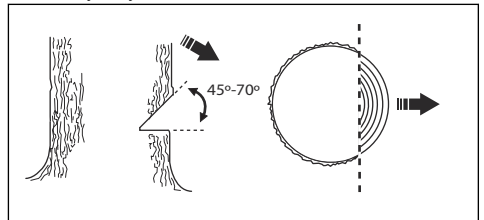

- Зробіть верхній направлений надріз. Сумістіть відмітку (1) напрям падіння на виробі з напрямом падіння дерева (2). Залишайтеся позаду виробу і станьте так, щоб дерево було ліворуч від вас. Робіть надрізи з тягою.

- b) Зробіть нижній направлений надріз. Переконайтеся, що кінець нижнього направлено надрізу розташовано в тій же точці, що й кінець верхнього направлено надрізу.

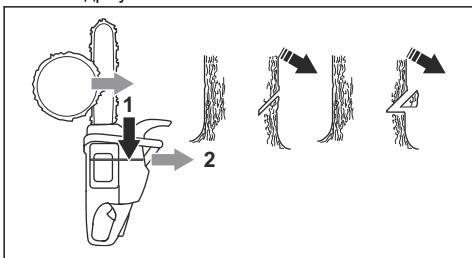

2. Переконайтеся, що нижній направлений надріз є горизонтальним і йде під кутом 90° до напрямку падіння.

Використання методу безпечного кута

Виріз зрізування слід зробити трохи вище направлено надрізу.

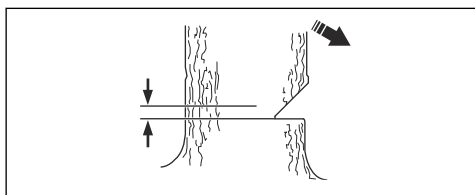

ПОПЕРЕДЖЕННЯ: Будьте обережні під час різання кінчиком різальної шини. Почніть розрізати нижньою частиною кінчика різальної шини, роблячи проріз у стовбурі торцем пилки.

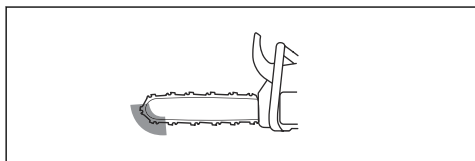

1. Якщо ефективна довжина різання перевищує діаметр дерева, виконайте кроки а – д.
- Зробіть проріз у стовбурі торцем пилки, щоб завершити розріз падіння.

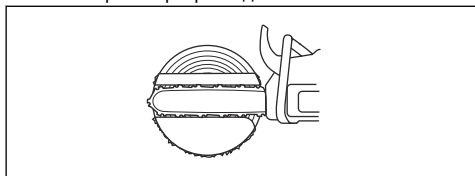

- Виконайте розріз із тягою, доки не залишиться 1/3 стовбура.

- Потягніть пильну шину на 5–10 см (2–4 дюйми) назад.
- Розріжте решту стовбура для утворення безпечного кута шириною 5–10 см (2–4 дюйми).

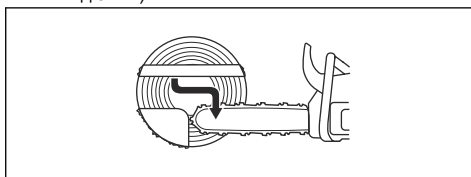

2. Якщо ефективна довжина різання менше діаметра дерева, виконайте кроки а – д.
- Зробіть проріз у стовбурі торцем пилки. Довжина прорізу в торець має становити 3/5 від діаметра дерева.
 - Зріжте решту стовбура з тягою.

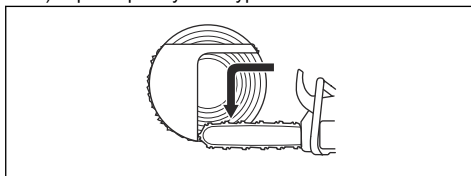

- Зробіть прямий проріз у стовбурі з іншого боку дерева, щоб завершити розріз падіння.
- Робіть проріз із поштовхом, доки не залишиться 1/3 стовбура, для утворення безпечного кута.

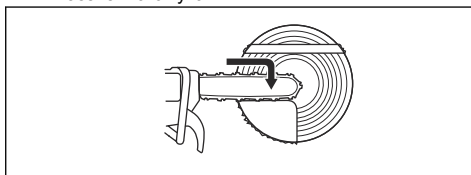

3. Вбийте клин у проріз прямо ззаду.

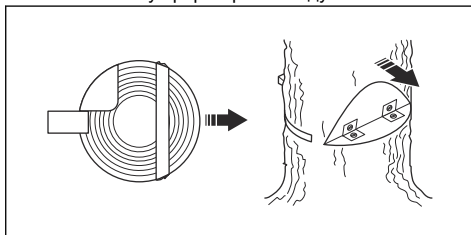

4. Зріжте кут, щоб дерево впало.

Зверніть увагу: Якщо дерево не падає, бийте по клину, доки дерево не впаде.

5. Коли дерево почне падати, відійдіть від нього по шляху відходу. Відійдіть від дерева на відстань не менше 5 м (15 футів).

Вивільнення дерева, що застрягло



ПОПЕРЕДЖЕННЯ: Прибирати застрягле дерево дуже небезпечно, адже існує великий ризик нещасних випадків. Уникайте небезпечної зони й не намагайтеся звалити дерево, що застрягло.

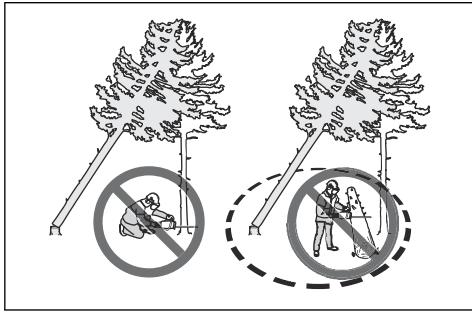

Найбезпечнішим є використання однієї з таких лебідок:

- встановленої на тракторі;

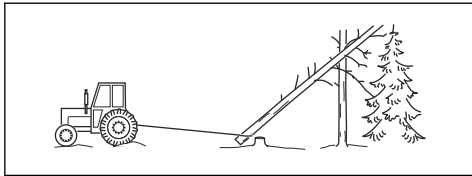

- переносної.

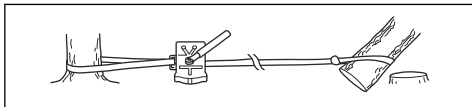

Зрізання нахилених дерев та гілок

1. Визначте, у який бік схилиться дерево або гілка.
2. Визначте, де розташована точка максимального напруження.

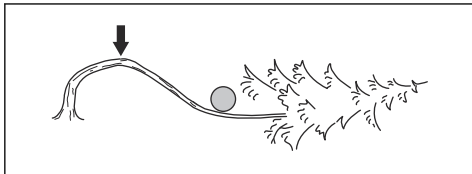

3. Визначте найбезпечнішу процедуру зняття напруження.

Зверніть увагу: У деяких випадках єдиною безпечною процедурою є використання лебідки, а не виробу.

4. Станьте там, де дерево або гілка не зможуть ударити вас, коли напруження буде знято.

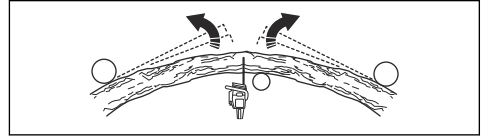

5. Зробіть один або кілька прорізів достатньої глибини, щоб зменшити напруження. Зробіть проріз у місці максимального напруження або біля нього. Зламайте гілку чи дерево в точці найбільшого напруження.

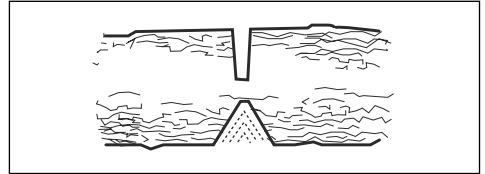

ПОПЕРЕДЖЕННЯ: Заборонено робити прямий зріз на нахиленому дереві чи гілці.



ПОПЕРЕДЖЕННЯ: Будьте дуже обережні під час зрізання нахилених дерев. Існує ризик того, що дерево швидко рухатиметься до або після того, як ви його зріжете. Якщо перебувати в неправильному положенні або робити проріз неправильно, можна отримати серйозні травми.

6. Якщо необхідно зрізати дерево або гілку впоперек, зробіть 2–3 прорізи глибиною 2 дюйми на відстані 1 дюйм.

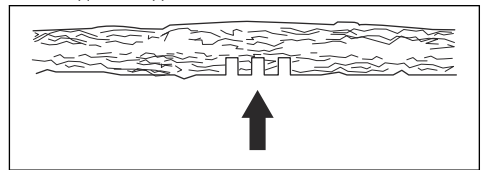

7. Продовжуйте розрізати, доки дерево чи гілка не зігнеться й напруження не буде знято.

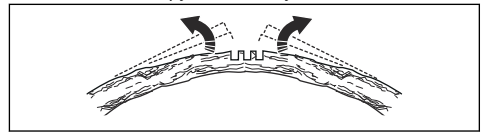

8. Після зняття напруження ріжте дерево чи гілку з протилежної сторони від вигину.

Використання виробу в холодну погоду



УВАГА: В умовах снігу та холодної погоди можуть виникати проблеми з експлуатацією. Існує ризик надмірного охолодження температури двигуна або обледеніння повітряного фільтра й карбюратора.

1. Закрийте частину повітрязабірного отвору на стартері. Це підвищить температуру двигуна.
2. Для експлуатації інструмента за температури нижче -5°C (23°F) або в умовах снігопаду можна використовувати кришку для роботи взимку. Установіть кришку для роботи взимку на корпус стартера. Кришка для роботи взимку зменшує потік прохолодного повітря та захищає карбюратор від снігу.

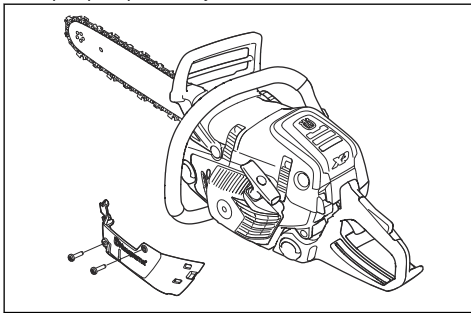

Зверніть увагу: Номер частини для зимової кришки: 595 96 76-01



УВАГА: Зніміть кришку для роботи взимку, якщо температура підніметься вище -5°C (23°F). Існує небезпека значного підвищення температури двигуна та його пошкодження.

Ручки з підігрівом (545G Mark II, 550XPG Mark II)

Передню та задню ручки виробу оснащено підігрівом. Живлення електричних нагрівальних котушок здійснюється від генератора.

Для увімкнення цієї функції слід посунути перемикач у напрямку, указаному стрілкою. Для вимкнення цієї функції слід посунути перемикач у зворотному напрямку.

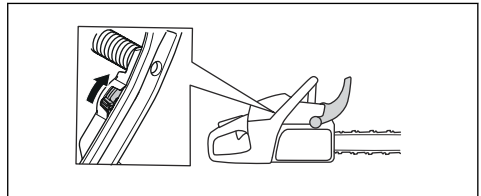

Електричне підігрівання карбюратора (545G Mark II, 550XPG Mark II)

Електричне регулювання нагрівання карбюратора здійснюється термостатом. Це забезпечує правильну температуру карбюратора та запобігає утворенню льоду в ньому.

ТЕХНІЧНЕ ОБСЛУГОВУВАННЯ

Вступ



ПОПЕРЕДЖЕННЯ: Перед технічним обслуговуванням уважно прочитайте розділ про правила техніки безпеки.

Графік технічного обслуговування

Щоденне технічне обслуговування	Щотижневе технічне обслуговування	Щомісячне технічне обслуговування
Очистьте зовнішні деталі виробу та переконайтеся, що на рукоятках немає мастила.	Очищення системи охолодження. Див. <i>Очищення системи охолодження на сторінці 33.</i>	Перевірка гальмівної стрічки. Див. <i>Перевірка гальмівної стрічки на сторінці 24.</i>
Перевірте курок газу та його блокування. Див. <i>Перевірка курка газу та його блокування на сторінці 25.</i>	Перевірте стартер, трос стартера та зворотно пружину.	Виконайте перевірку центра диска зчеплення, барабана зчеплення та пружини зчеплення.

Щоденне технічне обслуговування	Щотижневне технічне обслуговування	Щомісячне технічне обслуговування
Переконайтеся, що елементи поглинання вібрації не пошкоджено.	Змастіть голчастий підшипник. Див. <i>Змащування голчастого підшипника на сторінці 31.</i>	Чищення свічки запалювання. Див. <i>Перевірка свічки запалювання на сторінці 27.</i>
Очистьте та перевірте ланцюгове гальмо. Див. <i>Перевірка курка газу та його блокування на сторінці 25</i> <i>Перевірка переднього захисного щитка й активації ланцюгового гальма на сторінці 24.</i>	Видаліть задирки на краях пильної шини. Див. <i>Перевірка шини на сторінці 32.</i>	Очистьте зовнішні деталі карбюратора.
Перевірте утримувач ланцюга. Див. <i>Перевірка утримувача ланцюга на сторінці 25.</i>	Очистіть або замініть іскроогли-нальну сітку глушника.	Перевірте паливний фільтр і шланг подачі пального. Замініть у разі потреби.
Поверніть пильну шину, перевірте отвір для змащування й очистьте канавку в пильній шині. Див. <i>Перевірка шини на сторінці 32.</i>	Очищення зони карбюратора.	Перевірте всі кабелі та з'єднання.
Переконайтеся, що на пильну шину й ланцюг пилки потрапляє достатня кількість мастила.	Очистьте або замініть повітряний фільтр. Див. <i>Очищення повітряного фільтра на сторінці 27.</i>	Вилийте паливо з паливного бака.
Перевірте ланцюг пилки. Див. <i>Перевірка різального обладнання на сторінці 31.</i>	Очистьте проміжок між ребрами на циліндрі.	Спорожніть бак для оливи.
Нагостріть ланцюг пилки та перевірте його натяг. Див. <i>Нагострювання ланцюга пилки на сторінці 28.</i>		
Перевірте приводну зірочку ланцюга. Див. <i>Перевірка змінної ведучої зірочки на сторінці 31.</i>		
Почистіть усмоктувач повітря на стартері.		
Переконайтеся, що всі гайки та гвинти добре затягнуті.		
Перевірте перемикач START/STOP (Пуск/Стоп). Див. <i>Перевірка вимикача на сторінці 25.</i>		
Упевніться у відсутності витоків палива з двигуна, бака або паливопроводів.		
Переконайтеся, що ланцюг пилки не обертається, коли двигун працює на холостому ходу.		
Переконайтеся, що правосторонній кожух не пошкоджений.		

Щоденне технічне обслуговування	Щотижнєве технічне обслуговування	Щомісячне технічне обслуговування
Переконайтеся, що глушник встановлено правильно, він не пошкоджений і що всі елементи глушника встановлено.		

Технічне обслуговування й перевірка захисних пристроїв виробу

Перевірка гальмівної стрічки

1. Очистьте щітку ланцюгове гальмо й барабан зчеплення від деревного пилу, смоли та бруду. Бруд і знос можуть погіршити роботу гальма.

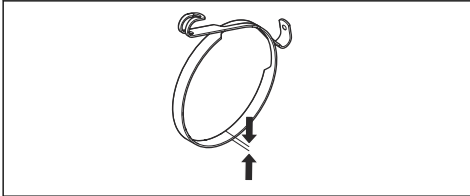

2. Перевірка гальмівної стрічки. У найтоншій точці товщина гальмівної стрічки має становити принаймні 0,6 мм (0,024 дюйма).

Перевірка переднього захисного щитка й активації ланцюгового гальма

1. Передній захисний щиток не повинен бути пошкоджений або деформований, на ньому не має бути дефектів на кшталт тріщин.
2. Переконайтеся, що передній захисний щиток рухається вільно, і що він правильно встановлений на кришку зчеплення.

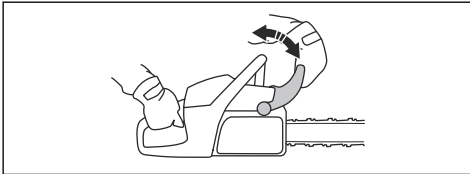

3. Притисніть виріб двома руками до пня або іншої стійкої поверхні.



ПОПЕРЕДЖЕННЯ: Двигун має бути вимкненим.

4. Відпустіть передню ручку та дайте кінчику різальної шини впасти на пень.

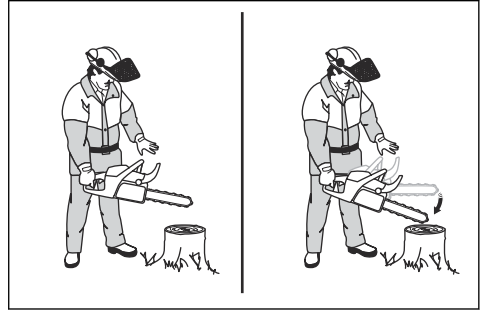

5. Переконайтеся, що ланцюгове гальмо спрацьовує, коли кінчик різальної шини зіштовхується з пнем.

Перевірка ланцюгового гальма

1. Запустіть виріб. Інструкції див. у розділі *Запуск виробу на сторінці 13*.



ПОПЕРЕДЖЕННЯ: Переконайтеся, що ланцюг пилки не торкається землі чи будь-яких предметів.

2. Тримайте виріб міцно.
3. Повністю натисніть курок газу та нахиліть лівий зап'ясток уперед у напрямку переднього захисного щитка, щоб активувати ланцюгове гальмо. Ланцюг пилки має негайно зупинитися.

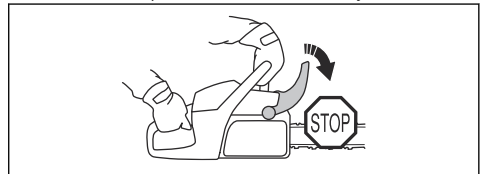

ПОПЕРЕДЖЕННЯ: Не відпускайте передню ручку.

Перевірка курка газу та його блокування

1. Перевірте, чи вільно рухається курок газу та його блокування, і чи правильно працює зворотна пружина.

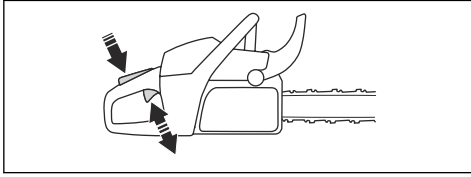

2. Натисніть на блокування курка газу та переконайтеся, що воно повертається до початкового положення, коли ви відпускаєте його.

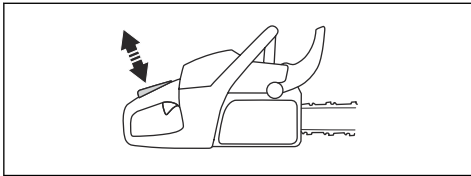

3. Перевірте, чи блокується курок газу на холостому ході, коли відпускається його блокування.

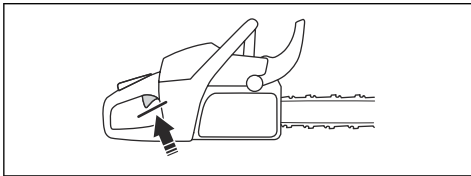

4. Увімкніть виріб і повністю натисніть курок газу.
5. Відпустіть курок газу та переконайтеся, що ланцюг пилки зупинився й більше не рухається.



ПОПЕРЕДЖЕННЯ: Якщо ланцюг пилки продовжує обертатися, коли курок газу встановлено в положення холостого ходу, зверніться до дилера з обслуговування.

Перевірка утримувача ланцюга

1. Переконайтеся, що утримувач ланцюга не пошкоджений.
2. Переконайтеся що утримувач ланцюга надійно приєднано до корпусу інструмента.

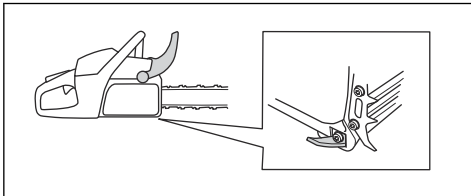

Перевірка правого захисного щитка

- Правосторонній кожух не повинен бути пошкоджений або деформований, на ньому не має бути дефектів на кшталт тріщин.

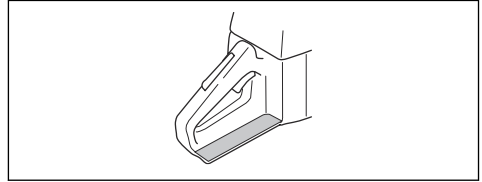

Перевірка системи поглинання вібрації

1. Переконайтеся, що на елементах поглинання вібрації немає тріщин або деформацій.
2. Упевніться, що елементи поглинання вібрації правильно прикріплені до двигуна та рукоятки.

Інформацію про розташування системи поглинання вібрації на пристрої див. у розділі *Огляд виробу на сторінці 2*.

Перевірка вимикача

1. Запустіть двигун.
2. Натисніть на вимикач, щоб установити його в положення STOP (Стоп). Двигун має зупинитися.

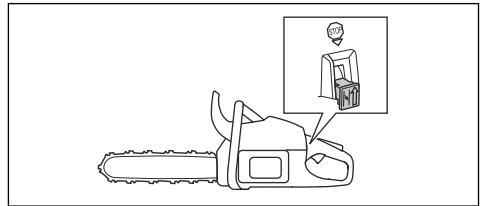

Перевірка глушника



ПОПЕРЕДЖЕННЯ: Заборонено використовувати виріб, якщо глушник несправний або в поганому стані.



ПОПЕРЕДЖЕННЯ: Заборонено використовувати виріб у разі відсутності або пошкодження іскропоглинальної сітки.

1. Перевірте глушник на предмет пошкоджень чи дефектів.

2. Переконайтеся в тому, що глушник закріплено на виробі належним чином.

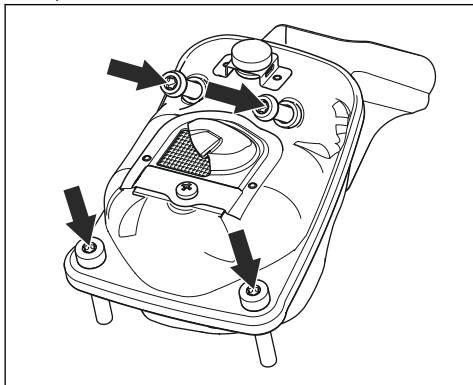

3. Якщо ваш виріб оснащений спеціальною іскроггнальною сіткою, її необхідно чистити щотижня.

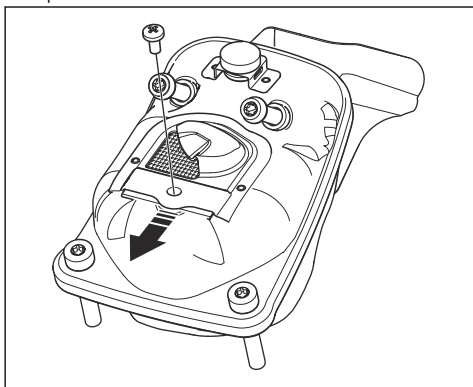

4. Пошкоджену іскроггнальну сітку необхідно замінити.



УВАГА: Якщо іскроггнальна сітка забилася, виріб перегріватиметься, що призведе до пошкодження циліндра й поршня.

AutoTune™

Ваш виріб оснащено функцією AutoTune™, яка автоматично застосовує оптимальні налаштування карбюратора. Функція AutoTune™ передбачає пристосування двигуна до погодних умов, висоти, бензину й типу масла для двотактних двигунів.



УВАГА: Якщо функція AutoTune™ працює неправильно, зверніться до дилера з обслуговування. Виріб правильно налаштується після витрати декількох баків палива.

Заміна пошкодженого або зношеного троса стартера

1. Послабте гвинти на корпусі стартера.
2. Зніміть корпус стартера.

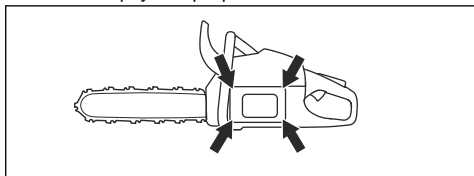

3. Витягніть трос стартера приблизно на 30 см (12 дюймів) і зачепіть його в пазу шків.

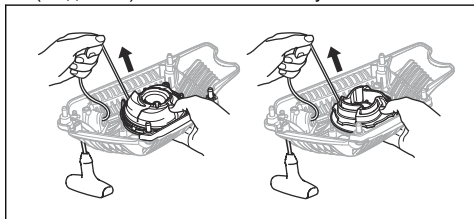

4. Нехай шків поволі повертається назад, щоб відпустити вертикальну пружину.

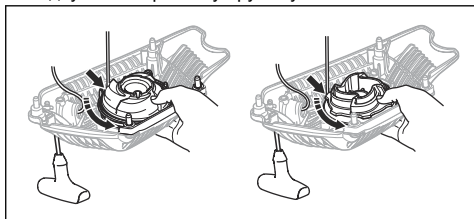

5. 545 Mark II, 545G Mark II: демонуйте центральний гвинт (A), втулку (B) і пружину (C).



ПОПЕРЕДЖЕННЯ: Під час заміни зворотної пружини або троса стартера слід бути обережним. Вертальна пружина перебуває під напруженням, коли вона закручена в корпусі стартера. Якщо не бути обережним, вона може вилетіти та завдати травм. Використовуйте захисні окуляри та захисні рукавиці.

6. Вийміть використаний трос стартера з ручки та шків.
7. Прикріпіть до шків новий трос стартера. Намотайте приблизно три оберти троса стартера на шків.
8. Протягніть трос стартера в отвір у корпусі та ручці стартера.
9. Зробіть міцний вузол на кінці троса стартера.

10. 545 Mark II, 545G Mark II: Установіть пружину (С), втулку (В) та центральний гвинт (А).

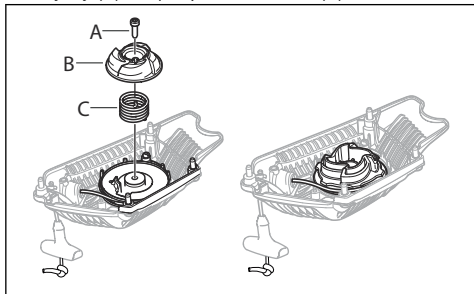

Натягування вертикальної пружини

1. Зачепіть трос стартера в пазу шків.
2. Поверніть шків стартера приблизно на два оберти за годинниковою стрілкою.
3. Покладіть великий палець на шків.
4. Потягніть ручку на тросі стартера й повністю витягніть трос стартера.
5. Зсуньте палець і відпустіть трос стартера.
6. Переконайтеся, що ви можете повернути шків на ½ оберту після того, як трос стартера повністю витягнуто.

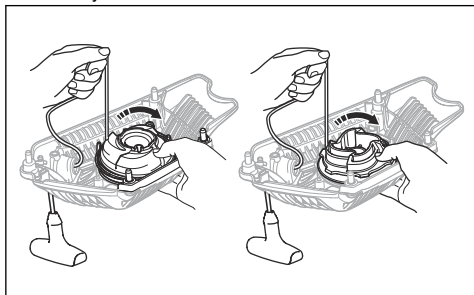

Монтаж корпусу стартера на виріб

1. Витягніть трос стартера та помістіть стартер у положення навпроти картера.
2. Поступово відпустіть трос стартера, щоб шків зачепився із собачками.
3. Затягніть гвинти, що кріплять стартер.

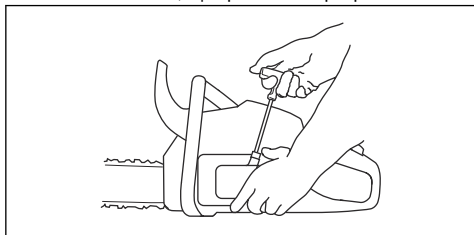

Очищення повітряного фільтра

Регулярно очищайте повітряний фільтр від бруду та пилу. Це запобігає несправності карбюратора, проблемам під час запуску, втраті потужності двигуна, зносу деталей двигуна та збільшенню споживання пального.

1. Зніміть кришку циліндра та повітряний фільтр.
2. Почистьте повітряний фільтр щіткою або потрусіть його. Для повного очищення промийте його водою та мийним засобом.

Зверніть увагу: Неможливо повністю очистити повітряний фільтр, який використовувався протягом тривалого часу. Регулярно замінюйте повітряний фільтр і завжди замінюйте дефектний повітряний фільтр.

3. Під час встановлення стежте за тим, щоб повітряний фільтр щільно сів на тримач фільтра.

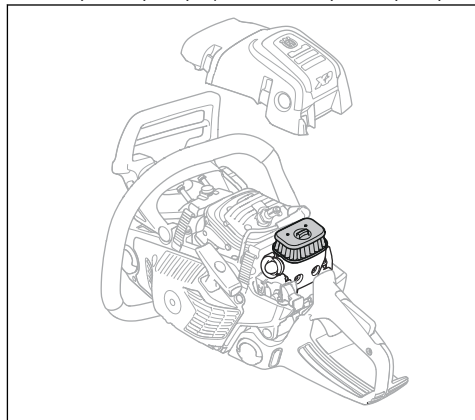

Зверніть увагу: Через різні умови роботи, погоду чи пору року виріб можна використовувати з різними типами повітряного фільтра. По додаткову інформацію звертайтеся до свого дилера з обслуговування.

Перевірка свічки запалювання



УВАГА: Використовуйте лише рекомендовані свічки запалювання. Див. *Технічні характеристики на сторінці 35*. Неправильна свічка запалювання може призвести до пошкодження виробу.

1. Якщо виріб не вдається легко запустити або працює ним, або якщо виріб неправильно працює на швидкості холостого ходу, перевірте свічку запалювання на наявність сторонніх предметів. Щоб зменшити ризик потрапляння зайвих предметів на електроди свічки запалювання, виконайте наведені далі кроки:

- a) переконайтеся в правильності змішування паливної суміші.
 - b) переконайтеся, що повітряний фільтр чистий.
2. Якщо свічка запалювання забруднена, почистьте її.
 3. Упевніться, що проміжок між електродами становить 0,5 мм (0.020 дюйма).

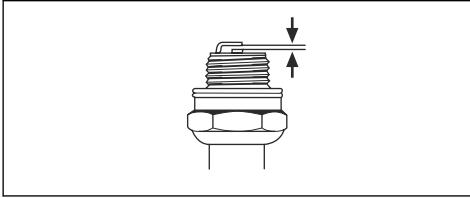

4. Замінійте свічку запалювання щомісяця або частіше, якщо це потрібно.

Нагострювання ланцюга пилки

Інформація щодо пильної шини й ланцюга пилки



ПОПЕРЕДЖЕННЯ: Під час роботи з ланцюгом пилки або його обслуговування використовуйте захисні рукавиці. Нерухомий ланцюг пилки також може завдати травми.

Необхідно замінити зношені чи пошкоджені шину та ланцюг комбінаціями шини й ланцюга, рекомендованими компанією Husqvarna. Це необхідно, щоб підтримувати роботу функцій безпеки виробу. Список рекомендованих комбінацій пильних шин і ланцюгів для заміни див. тут: *Аксесуари на сторінці 37.*

- Довжина пильної шини, дюйми/см. Інформацію про довжину пильної шини зазвичай можна знайти на задньому кінці пильної шини.

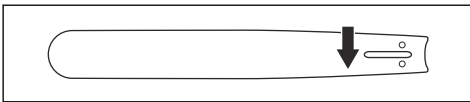

- Кількість зубців на веденій зірочці шини (T).

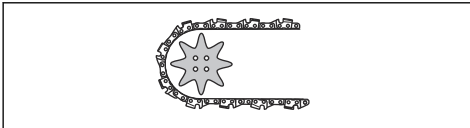

- Крок ланцюга, дюймів. Проміжки між приводними ланками ланцюга повинні збігатися з проміжками

між зубцями на веденій зірочці шини й приводній зірочці.

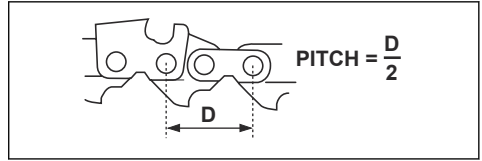

- Кількість передавальних ланок. Кількість приводних ланок визначається відповідно до типу пильної шини.

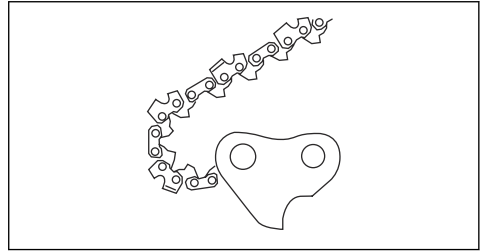

- Ширина паза шини, дюймів / мм. Ширина паза шини має бути такою ж, як і ширина приводних ланок.

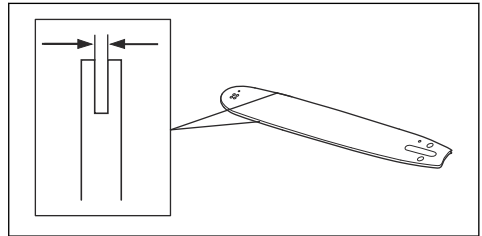

- Отвір для мастила для ланцюга та отвір для натягу ланцюга. Шину має бути вирівняно відносно виробу.

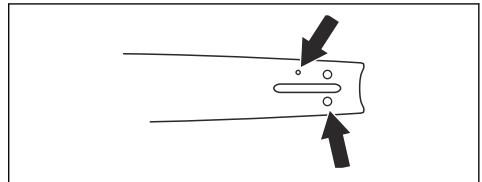

- Ширина приводних ланок, мм / дюймів.

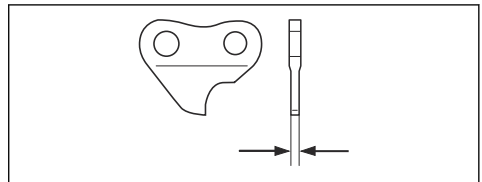

Загальна інформація про нагострювання різців

Забороняється використовувати виріб із тупим ланцюгом. Якщо ланцюг затуплений, потрібно застосовувати більший тиск, щоб протиснути шину пилки через деревину. Якщо ланцюг дуже затуплений, у результаті пиляння буде з'являтися тирса, а не стружка.

Гострий ланцюг врізається в деревину, створюючи довгу й товсту стружку.

Різальний зубець (А) й обмежувач глибини (В) разом створюють різальну частину ланцюга – різець. Різниця висоти цих двох деталей є глибиною різання.

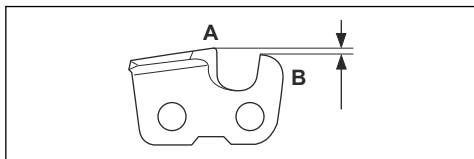

Під час нагострення зубця враховуйте:

- Кут заточування.

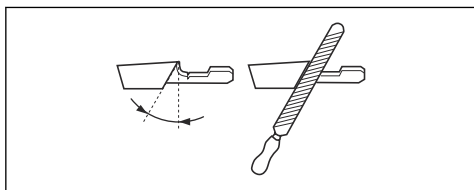

- Кут різання.

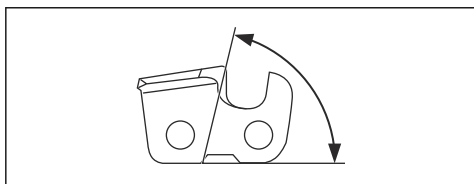

- Положення напилка.

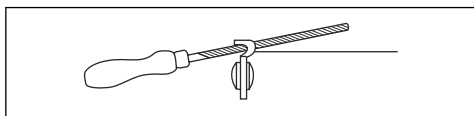

- Діаметр круглого напилка.

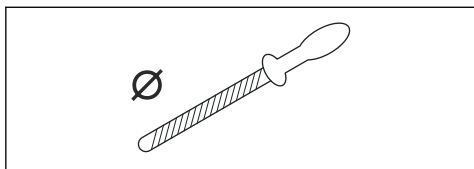

Без відповідного інструменту буде важко правильно нагострити ланцюг. Використовуйте напилки Husqvarna відповідного розміру. Це допоможе підтримувати максимальну продуктивність різання й мінімальну небезпеку віддачі.



ПОПЕРЕДЖЕННЯ: Якщо не дотримуватись інструкцій із правильного нагострювання, сила віддачі значно підвищуватиметься.

Зверніть увагу: Інформацію щодо нагострювання ланцюга див. тут: *Обладнання для заточування та кути заточування на сторінці 38.*

Нагострювання різців

1. Для нагострювання різальних зубців використовуйте круглий напилки і шаблон для напилка.

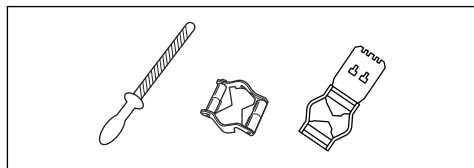

Зверніть увагу: Інформацію щодо рекомендованих компанією Husqvarna напилків і їх розмірів див. тут: *Обладнання для заточування та кути заточування на сторінці 38.*

2. Правильно прикладайте напилки до різця. Див. інструкції до напилка.
3. Переміщуйте напилки від внутрішньої сторони різця назовні. Зменшуйте тиск під час повернення напилка назад.

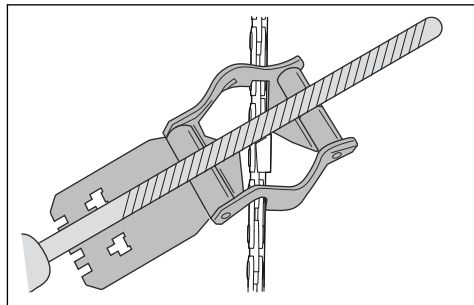

4. Зніміть матеріал з одного боку всіх різців.
5. Переверніть виріб і зніміть матеріал з іншого боку.
6. Переконайтеся, що всі різці однакової довжини.

Загальна інформація щодо зміни висоти обмежувача глибини різання

Значення глибини різання (С) зменшується після загострювання різців (А). Для підтримки максимальної продуктивності різання необхідно прибирати металеву стружку з обмежувача глибини різання (В), щоб отримати рекомендоване значення глибини. Інструкції щодо того, як отримати правильну висоту обмежувача глибини різання для вашої ланцюгової пилки, див. у розділі *Обладнання для заточування та кути заточування на сторінці 38*.

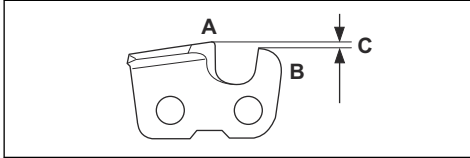

ПОПЕРЕДЖЕННЯ: Небезпека віддачі збільшується, якщо обмежувач глибини різання встановлено надто високо!

Регулювання висоти глибиноміра

Перед налаштуванням висоти обмежувача глибини різання чи нагострювання різців див. інструкції в розділі *Нагострювання різців на сторінці 29*. Рекомендовано змінювати висоту обмежувача глибини різання після кожного третього загострювання різців.

Для правильного налаштування глибини різання й різців рекомендується використовувати наш пристрій для вимірювання висоти обмежувача глибини різання.

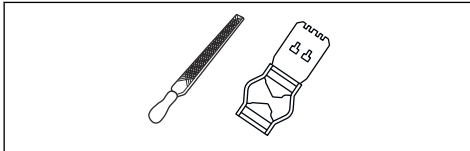

1. Для налаштування обмежувача глибини різання використовуйте плоский напилек і пристрій для вимірювання висоти обмежувача глибини різання. Для вибору правильного налаштування та скосу глибини різання використовуйте лише пристрій для обмеження глибини різання компанії Husqvarna.
2. Установіть пристрій для вимірювання висоти обмежувача глибини різання на ланцюг пилки.

Зверніть увагу: Детальнішу інформацію щодо експлуатації ви знайдете в інструкції до пристрою вимірювання висоти обмежувача глибини різання.

3. За допомогою плоского напилка видаліть частину обмежувача глибини різання, що виступає над пристроєм для вимірювання висоти обмежувача глибини.

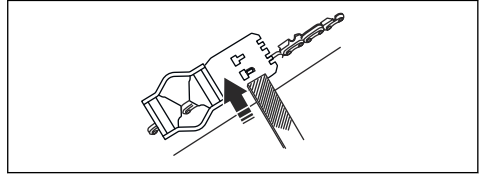

Налаштування натягу ланцюга пилки



ПОПЕРЕДЖЕННЯ: Ланцюг пилки з неправильним натягом може зіскочити з шини та призвести до серйозної травми чи смерті.

Ланцюг пилки стає довшим під час його використання. Регулярно налаштовуйте ланцюг пилки.

1. Послабте гайки шини, що утримують кришку зчеплення та ланцюгове гальмо. Використовуйте гайковий ключ.

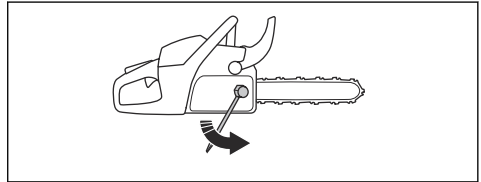

Зверніть увагу: На деяких моделях є лише одна гайка шини.

2. Затягніть гайки шини рукою якомога сильніше.
3. Підніміть передню частину шини й поверніть винт натягування ланцюга. Використовуйте гайковий ключ.
4. Натяг ланцюга пилки має бути таким, щоб він щільно прилягав до пильної шини та міг легко рухатися.

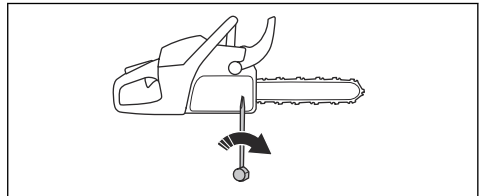

5. Затягуйте гайки шини за допомогою гайкового воротка, одночасно піднімаючи передню частину пильної шини.

6. Переконайтеся, що ви можете вільно протягнути ланцюг пилки вручну й що він не провисає під шиною.

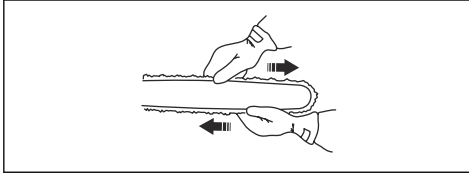

Зверніть увагу: Положення гвинта натягування ланцюга на виробі див. у розділі *Огляд виробу на сторінці 2*.

Перевірка змащування ланцюга пилки

1. Запустіть виріб і дайте йому попрацювати на $\frac{1}{4}$ потужності. Тримайте шину приблизно на відстані 20 см (8 дюймів) над поверхнею світлого кольору.
2. Якщо рівень змащування ланцюга достатній, через 1 хвилину ви побачите виразний слід мастила.

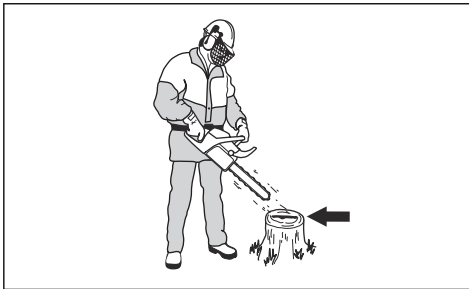

3. Якщо система змащування ланцюга працює неправильно, перевірте пильну шину. Інструкції див. у розділі *Перевірка шини на сторінці 32*. Якщо обслуговування не допомогло вирішити проблему, зверніться до дилера з обслуговування.

Перевірка змінної ведучої зірочки

На барабані зчеплення є ведуча зірочка, яку можна замінювати.

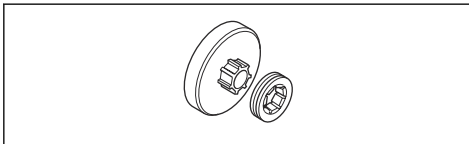

1. Переконайтеся, що змінна ведуча зірочка не зношена. Замініть у разі потреби.
2. Під час заміни ланцюга пилки також обов'язково замініть змінну ведучу зірочку.

Змащування голчастого підшипника

1. Потягніть передній захисний щиток назад, щоб вимкнути ланцюгове гальмо.
2. Послабте гайки шини та зніміть кришку зчеплення.

Зверніть увагу: На деяких моделях є лише одна гайка шини.

3. Покладіть виріб на стійку поверхню барабаном зчеплення вгору.
4. Змастіть голчастий підшипник шприцом для мастила. Використовуйте високоякісне моторне масло або мастило для підшипників.

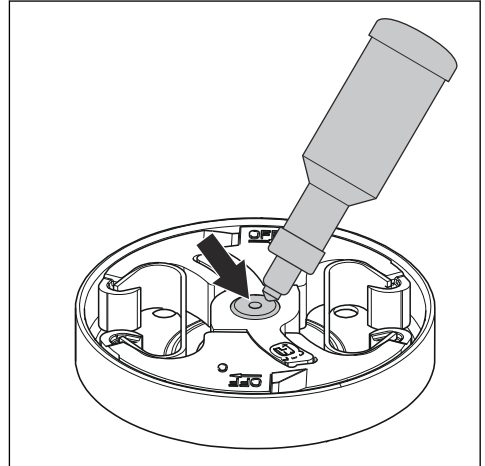

Перевірка різального обладнання

1. Переконайтеся, що в заклепках і ланках немає тріщин і що всі заклепки закріплені. Замініть їх, якщо це необхідно.

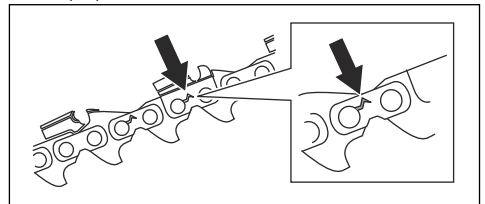

2. Переконайтеся, що ланцюг пилки легко згинається. Замініть ланцюг пилки, якщо він жорсткий.
3. Щоб перевірити заклепки й ланки на наявність зношення, порівняйте ланцюг вашої пилки з новим.

4. Замініть ланцюг пилки, якщо найдовша частина різця стала меншою за 4 мм (0,16 дюйма). Також замініть ланцюг пилки, якщо на різцях є тріщини.

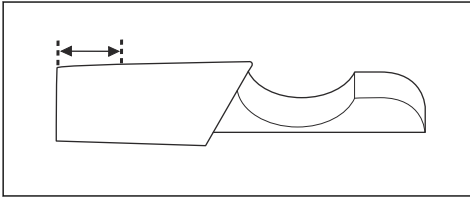

Перевірка шини

1. Переконайтеся, що канал подачі мастила не заблокований. Очистьте його, якщо необхідно.

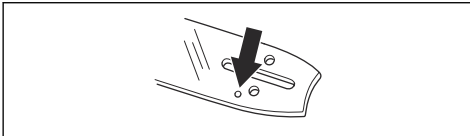

2. Перевірте, чи є на краях шини задирки. Видаліть задирки напилком.

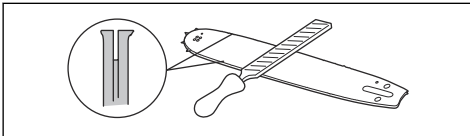

3. Очистьте паз у пильній шині.

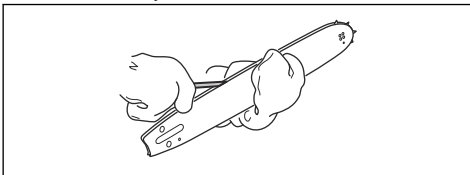

4. Перевірте канавку на шині на наявність зношення. За необхідності замініть пильну шину.

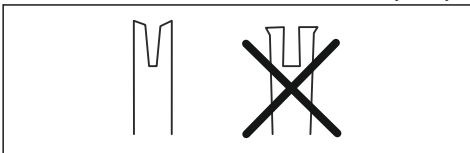

5. Упевніться, що кінчик різальної шини не занадто твердий чи зношений.

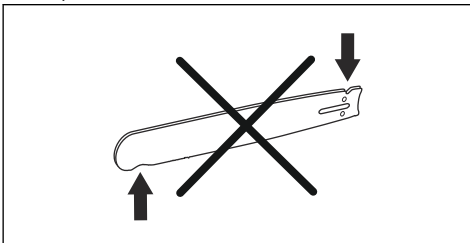

6. Переконайтеся, що ведена зірочка шини вільно обертається, і що отвір для змащування на ній не забитий. Очистьте та змастіть за необхідності.

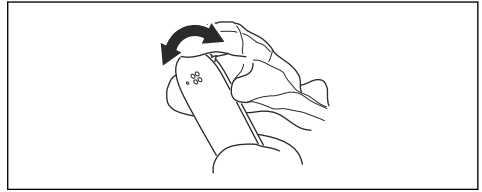

7. Щодня повертайте пильну шину, щоб подовжити термін її служби.

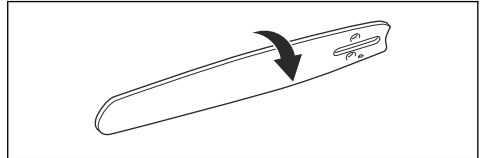

Технічне обслуговування паливного бака та бака мастила для ланцюга

- Регулярно спорожнюйте й очищайте паливний бак і бак мастила для ланцюга.
- Замінійте паливний фільтр щорічно або частіше, якщо необхідно.



УВАГА: Забруднення в баці може призвести до поломки.

Регулювання витрати мастила для ланцюга



ПОПЕРЕДЖЕННЯ: Перед початком регулювання масляного насоса зупиніть двигун.

1. Поверніть регулювальний гвинт для масляного насоса. Для цього скористайтеся викруткою або комбінованим гайковим воротком.
 - a) Поверніть регулювальний гвинт за годинниковою стрілкою, щоб зменшити витрату мастила для ланцюга.

- b) Поверніть регулювальний гвинт проти годинникової стрілки, щоб збільшити витрату мастила для ланцюга.

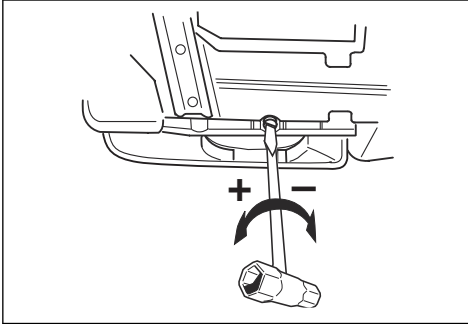

Рекомендовані налаштування масляного насоса

- Довжина пильної шиши 38–46 см (15–18 дюймів): Середня витрата
- Довжина пильної шиши 50–71 см (20–28 дюймів): Максимальна витрата

Система очищення повітря

AirInjection™ – це відцентрова система очищення повітря, яка видаляє пил і бруд до того, як частинки потраплять у повітряний фільтр. AirInjection™ подовжує термін служби повітряного фільтра та двигуна.

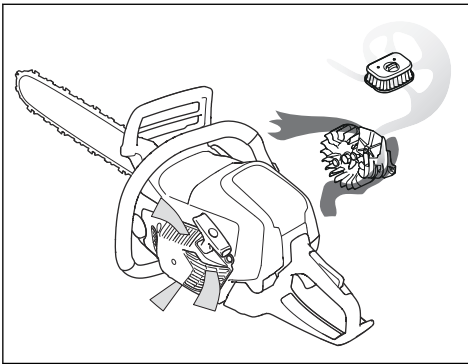

Очищення системи охолодження

Система охолодження знижує температуру двигуна. Система охолодження включає всмоктувач повітря на стартері та (А), собачки на маховику (В), ребра охолодження на циліндрі (С), охолоджувальний канал (D) і кришку циліндра (Е).

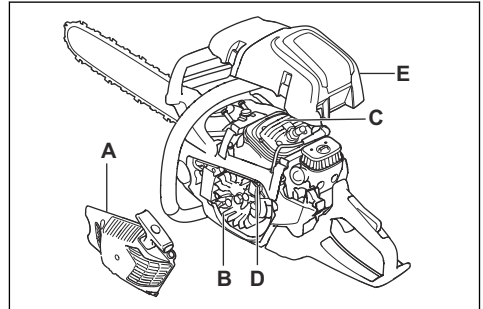

1. Очищуйте систему охолодження щіткою щотижня або частіше, якщо необхідно.
2. Переконайтеся, що система охолодження не забруднена чи не забита.



УВАГА: Брудна або заблокована система охолодження може спричинити перегрів виробу, що може призвести до його пошкодження.

Усунення несправностей

Двигун не запускається

Деталі виробу, які підлягають перевірці	Можлива причина	Спосіб усунення
Собачки стартера	Собачки стартера заблоковано.	Налаштуйте чи замініть собачки стартера.
		Очистьте область навколо зубів.
		Зверніться в авторизовану майстерню з обслуговування.
Паливний бак	Неправильний тип палива.	Спорожніть паливний бак і залийте в нього правильний тип палива.
	Паливний бак заповнений мастилом для ланцюга.	Якщо ви намагалися запустити виріб, зверніться до свого дилера з обслуговування. Якщо ви не намагалися запустити виріб, спорожніть паливний бак.
Запалення, немає іскри	Свічка запалювання брудна або волога.	Переконайтеся, що свічка запалювання суха та чиста.
	Неправильний проміжок між електродами.	Чищення свічки запалювання. Переконайтеся, що проміжок між електродами свічки запалювання правильний і що встановлено свічку рекомендованого типу або аналогічну.
		Правильний проміжок між електродами див. у розділі <i>Технічні характеристики на сторінці 35</i> .
Свічка запалювання та циліндр	Свічка запалювання відкрутилася.	Закрутіть свічку запалювання.
	Двигун залито через повторні запуски за повністю закритої заслінки після ввімкнення запалювання.	Вийміть і очистьте свічку запалювання. Покладіть виріб на бік так, щоб отвір свічки запалювання виходив у напрямку від вас. Різко потягніть ручку троса стартера 6–8 разів. Установіть свічку запалювання й запустіть виріб. Див. <i>Запуск виробу на сторінці 13</i> .

Двигун запускається, але вимикається

Деталі виробу, які підлягають перевірці	Можлива причина	Спосіб усунення
Паливний бак	Неправильний тип палива.	Спорожніть паливний бак і залийте в нього правильний тип палива.

Деталі виробу, які підлягають перевірі	Можлива причина	Спосіб усунення
Карбюратор	Швидкість холостого ходу неправильна.	Зверніться до свого дилера з обслуговування.
Повітряний фільтр	Повітряний фільтр забився.	Очистьте або замініть повітряний фільтр.
Паливний фільтр	Паливний фільтр забився.	Замініть паливний фільтр.

Транспортування та зберігання

Транспортування та зберігання

- У разі транспортування та зберігання виробу та пального необхідно переконатися у відсутності протікань та випарів. Іскри або відкритий вогонь, наприклад, від електричних пристроїв, можуть спричинити пожежу.
- Для зберігання та транспортування палива слід використовувати лише сертифіковані резервуари.
- Спорожніть паливний бак і бак мастила для ланцюга перед транспортуванням або тривалим зберіганням. Утилізуйте паливо та мастило для ланцюга у відповідних центрах для утилізації.
- Використовуйте чохол для транспортування, який допоможе уникнути травм і пошкодження виробу. Ланцюг пилки, який не працює, може завдати серйозних травм.
- Зніміть ковпак свічки запалювання й зайдіте ланцюгове гальмо.

- Під час транспортування надійно закріплюйте виріб.

Підготування виробу до тривалого зберігання

- Розберіть і очистьте ланцюг пилки та паз у пильній шині.



УВАГА: Якщо ланцюг пилки та пильну шину не очистити, вони можуть стати жорсткими або забитися.

- Установіть чохол для транспортування.
- Чищення виробу. Інструкції див. у розділі *Графік технічного обслуговування на сторінці 22.*
- Виконайте повне обслуговування виробу.

Технічні характеристики

Технічні характеристики

	Husqvarna 545 Mark II	Husqvarna 545G Mark II	Husqvarna 550 XP Mark II	Husqvarna 550 XPG Mark II
Двигун				
Об'єм циліндра, см ³	50,1	50,1	50,1	50,1
Холостий хід, об/хв	2800	2800	2800	2800
Максимальна потужність двигуна за ISO 7293, кВт/к. с. при об/хв	2,7/3,6 при 9900	2,7/3,6 при 9900	3,0/4,0 при 10200	3,0/4,0 при 10200
Система запалювання¹				
Свічка запалення	NGK CMR6H	NGK CMR6H	NGK CMR6H	NGK CMR6H

¹ Завжди користуйтеся рекомендованими свічками запалення! Використання невідповідних свічок запалення може призвести до пошкодження поршня/циліндра.

	Husqvarna 545 Mark II	Husqvarna 545G Mark II	Husqvarna 550 XP Mark II	Husqvarna 550 XPG Mark II
Проміжок між електродами, мм	0,5	0,5	0,5	0,5
Паливна система й система змащування				
Ємність паливного бака, л/см ³	0,53/530	0,53/530	0,53/530	0,53/530
Ємність бака для мастила, л/см ³	0,32/320	0,32/320	0,32/320	0,32/320
Тип насоса оливи	Регульоване	Регульоване	Регульоване	Регульоване
Вага				
Вага, кг	5,3	5,5	5,3	5,5
Випромінювання шуму²				
Рівень звукової потужності, вимірний, дБ (A)	114	114	115	115
Гарантований рівень звукової потужності, L _{WA} дБ(A)	116	116	117	117
Рівні звуку³				
Еквівалентний рівень звукового тиску на вухо оператора, дБ(A)	106	106	107	107
Еквівалент рівня вібрації, a_{hveq}⁴				
Передня рукоятка, м/с ²	3,6	3,6	3,3	3,3
Задня рукоятка, м/с ²	4,1	4,1	4,9	4,9
Ланцюг пилки / пильна шина				
Тип приводного зубчастого колеса / кількість зубців	Колесо/7	Колесо/7	Колесо/7	Колесо/7
Швидкість ланцюга за 133% максимальної потужності двигуна, м/с.	25,4	25,4	26,1	26,1

² Випромінювання шуму в середовище, виміряне як звукова потужність (LWA) відповідає директиві ЄС 2000/14/ЄС.

³ Еквівалент рівня звукового тиску, згідно зі стандартом ISO 22868, обчислюється у вигляді суми енергії за певний проміжок часу за різних умов праці та рівнів звукового тиску й умов праці. Типовий статистичний розкид для еквівалентних рівнів звукового тиску зазвичай являє собою відхилення в розмірі 1 дБ (A).

⁴ Еквівалент рівня вібрації, згідно зі стандартом ISO 22867, обчислюється у вигляді суми енергії за певний проміжок часу за різних умов праці та рівнів вібрації. Представлені дані про еквівалентний рівень вібрації мають типову статистичну дисперсію (стандартне відхилення) в 1 м/с².

Акcesуари

Рекомендоване різальне обладнання

За результатами перевірки моделей ланцюгових пилок Husqvarna 545 Mark II, 545G Mark II, 550 XP Mark II, 550 XPG Mark II на відповідність нормам згідно з EN ISO 11681-1:2011 (Обладнання для лісового господарства. Вимоги та випробування для портативних ланцюгових пилок) підтверджено їх відповідність вимогам безпеки за умови використання зазначених нижче комбінацій пильної шини та ланцюга пилки.

Ланцюг із низькою віддачею

Ланцюг пилки, позначений як ланцюг із низькою віддачею, відповідає вимогам щодо низької віддачі, викладеним у ANSI B175.1-2012.

Віддача та радіус кінцевої частини шини

Для шин із диском зчеплення зі змінною зірочкою радіус кінцевої частини визначається кількістю зубців, наприклад 10Т. Для твердих шин радіус визначається радіусом кінцевої частини. Для шини певної довжини можна використовувати шину з меншим радіусом кінцевої частини, ніж зазначено.

Зверніть увагу: Ефективна довжина різання зазвичай на 1 дюйм менша за номінальну довжину шини.

Затверджене різальне обладнання – 545 Mark II і 545G Mark II

Пилкова шина				Пилковий ланцюг		
Довжина, дюйми/см	Крок, дюйми	Вимірювач, дюйми/мм	Макс. радіус кінцевої частини шини	Тип	Довжина, передавальні ланки (шт.)	Низька віддача
13/33	0,325	0,050/1,3	11 зубців	Husqvarna SP33G	56	Так
15/38					64	
16/41					66	
18/46					72	
20/50					80	
13/33	0,325	0,058/1,5	11 зубців	Husqvarna H25	56	Так
15/38			12 зубців		64	
16/41					66	
18/46					72	
20/50					80	

Затверджене різальне обладнання – 550 XP Mark II і 550 XPG Mark II						
Пилкова шина				Пилковий ланцюг		
Довжина, дюйми/см	Крок, дюйми	Вимірювач, дюйми/мм	Макс. радіус кінцевої частини шини	Тип	Довжина, передавальні ланки (шт.)	Низька віддача
13/33	0,325	0,050/1,3	11 зубців	Husqvarna SP33G	56	Так
15/38					64	
16/41					66	
18/46					72	
20/50					80	
13/33	0,325	0,058/1,5	11 зубців	Husqvarna H25	56	Так
15/38			12 зубців		64	
16/41					66	
18/46					72	
20/50					80	
13/33	0,325	0,058/1,5	11 зубців	Husqvarna H21	56	
15/38			12 зубців		64	
16/41					66	
18/46					72	
20/50					80	

Pixel





Комбінація ланцюга та шини Pixel більш легка й розроблена для більш енергоефективного використання в разі здійснення вузьких надрізів. І шина, і пилка мають належати до обладнання Pixel, щоб ви могли скористатися перевагами цієї системи. Різальне обладнання Pixel має відповідне маркування.



Обладнання для заточування та кути заточування

Для нагострювання ланцюга пилки використовуйте напилек Husqvarna відповідного розміру. Використання напилку Husqvarna відповідного розміру дасть змогу отримати правильні кути заточування. Номери деталей наведені в таблиці нижче.

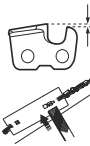
Якщо ви не впевнені, як визначити тип ланцюга пилки на вашому виробі, відвідайте веб-сайт www.husqvarna.com для отримання детальнішої інформації.

					
SP33G	4,8 мм (3/16 дюйма)	586 93 84-04	0,65 мм (0,025 дюйма)	30°	80°
H25		505 69 81-09			80°
H21		505 69 81-09			60°

Декларація відповідності ЄС

Декларація відповідності ЄС

Ми, Husqvarna AB, SE-561 82 місто Хускварна, Швеція, телефон: +46-36-146500, заявляємо під свою виключну відповідальність, що ланцюгові пилки для робіт у лісовому господарстві моделей Husqvarna 545 Mark II, 545G Mark II, 550 XP Mark II і 550 XPG Mark II із серійними номерами, що датуються 2018 роком, і пізнішими (рік зазначено нешифрованим текстом на шильді перед серійним номером) відповідають вимогам ДИРЕКТИВИ РАДИ ЄС:

- Від 17 травня 2006 р. «Стовсно механічного обладнання» **2006/42/EC**.
- Від 26 лютого 2014 р. «Про електромагнітну сумісність» **2014/30/EU**.
- Від 8 травня 2000 р. «Про випромінювання шуму до навколишнього середовища» **2000/14/EC**.
- Від 8 червня 2011 р. «Про обмеження використання деяких небезпечних речовин в електричному та електронному обладнанні» **2011/65/EU**.

Застосовано такі стандарти: EN ISO 12100:2010, EN ISO 14982:2009, EN ISO 11681-1:2011, EN 50581:2012.

Уповноважений орган: **0404, RISE SMP Svensk Maskinprovning AB** Компанія Vox 7035, SE-750 07 Uppsala, Sweden виконала типову перевірку ЄС згідно з пунктом 3b статті 12 директиви Ради ЄС «Про машини та механізми» (2006/42/EC). Номери сертифікатів про проходження типового випробування на відповідність вимогам директив Ради ЄС згідно з додатком VI: 0404/18/2514 – 545 Mark II, 0404/18/2514 – 545G Mark II, 550 XP Mark II і 550 XPG Mark II.

Крім того, компанія 0404, RISE SMP Svensk Maskinprovning AB, Vox 7035, SE-750 07 Uppsala, Sweden пройшла процедуру сертифікації на відповідність вимогам додатка V директиви Ради ЄС від 8 травня 2000 року «Про рівень випромінювання шуму в навколишнє середовище» 2000/14/EC. Номери сертифікатів: **01/161/112** – 545 Mark II, 545G Mark II, **01/161/113** – 550 XP Mark II, 550 XPG Mark II.

Відомості стосовно випромінювання шуму див. у розділі *Технічні характеристики на сторінці 35*.

Ця ланцюгова пилка відповідає зразку, що пройшов типову перевірку ЄС.

Husqvarna, 2018-08-15



Per Gustafsson, директор із питань розвитку (уповноважений представник компанії, що відповідає за технічну документацію)



www.husqvarna.com

Оригінальні інструкції

1159727-53



2019-05-23