

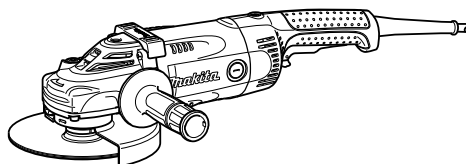

Кутова шліфувальна машина

ІНСТРУКЦІЯ З ЕКСПЛУАТАЦІЇ

GA7020R
GA7030R
GA7040R
GA9020R
GA9030R
GA9040R

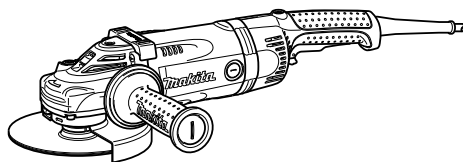

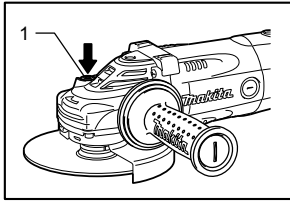

1 010677

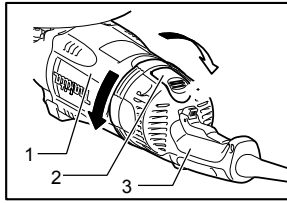

2 010626

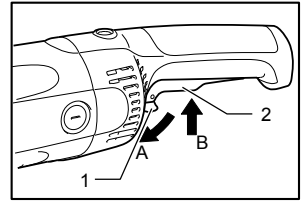

3 010665

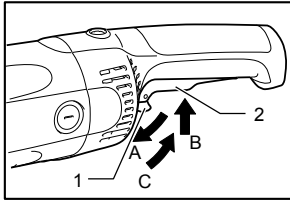

4 010614

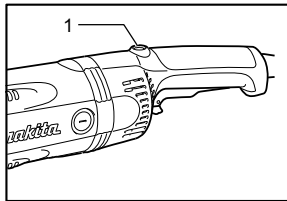

5 010678

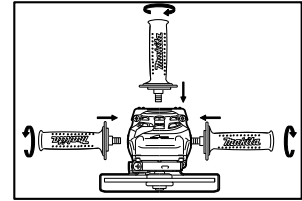

6 010679

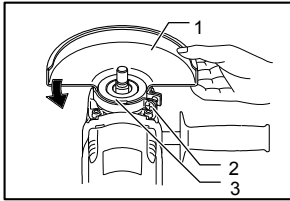

7 006736

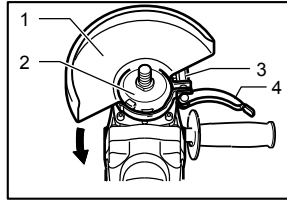

8 010644

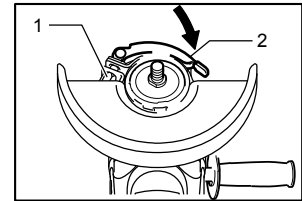

9 010645

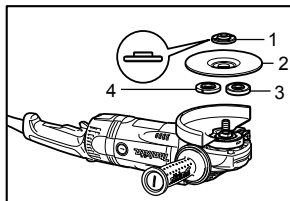

10 010682

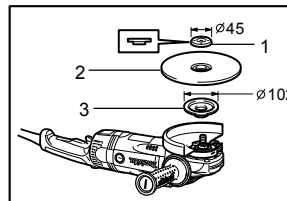

11 010687

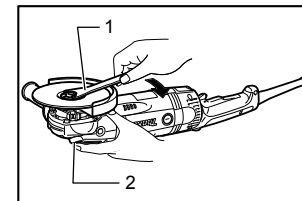

12 010683

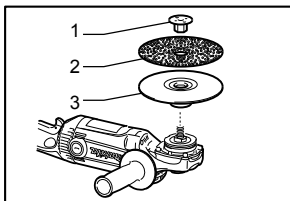

13 010658

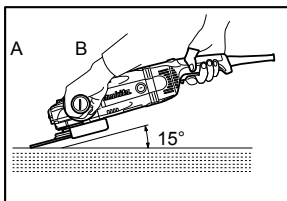

14 010684

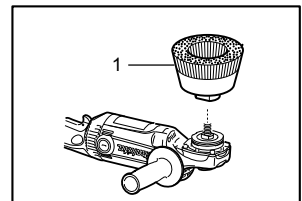

15 010862

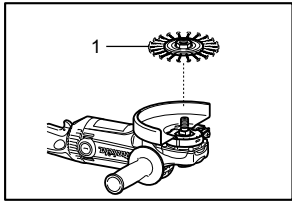

16

010659

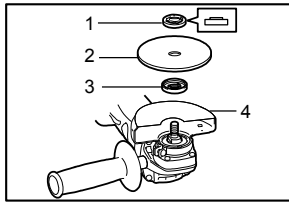

17

010828

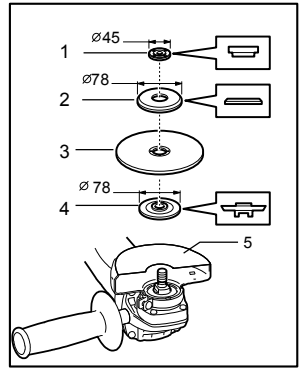

18

010946

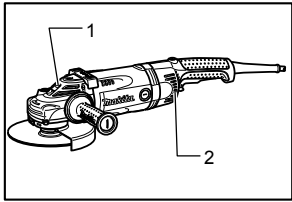

19

010688

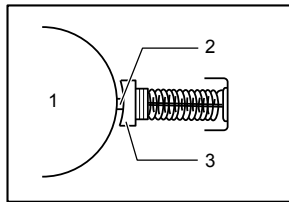

20

001146

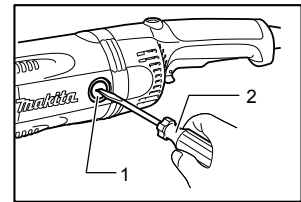

21

010685

Пояснення до загального виду

| | | |
|--------------------------|---|--|
| 1-1. Фіксатор | 10-1. Контргайка | 17-4. Кожух диска для абразивного відрізного диска/алмазного диска |
| 2-1. Корпус двигуна | 10-2. Диск з увігнутим центром | 18-1. Контргайка |
| 2-2. Фіксатор | 10-3. Супер фланець | 18-2. Зовнішній фланець 78 |
| 2-3. Ручка | 10-4. Внутрішній фланець | 18-3. Абразивний відрізний диск/алмазний диск |
| 3-1. Стопорний важіль | 11-1. Контргайка | 18-4. Внутрішній фланець 78 |
| 3-2. Кнопка вимикача | 11-2. Диск увігнутим центром | 18-5. Кожух диска для абразивного відрізного диска/алмазного диска |
| 4-1. Стопорний важіль | 11-3. Внутрішній фланець | 19-1. Повітровідвід |
| 4-2. Кнопка вимикача | 12-1. Ключ для контргайки | 19-2. Вдихальний клапан |
| 5-1. Лампочка індикатора | 12-2. Фіксатор | 20-1. Комутатор |
| 7-1. Кожух диска | 13-1. Контргайка | 20-2. Ізолюючий наконечник |
| 7-2. Гвинт | 13-2. Абразивний диск | 20-3. Графітова щітка |
| 7-3. Коробка підшипника | 13-3. Гумова підкладка | 21-1. Ковпачок щіткотримача |
| 8-1. Кожух диска | 15-1. Чашоподібна дротяна щітка | 21-2. Викрутка |
| 8-2. Коробка підшипника | 16-1. Дискава дротяна щітка | |
| 8-3. Гайка | 17-1. Контргайка | |
| 8-4. Важіль | 17-2. Абразивний відрізний диск/алмазний диск | |
| 9-1. Гайка | 17-3. Внутрішній фланець | |
| 9-2. Важіль | | |

ТЕХНІЧНІ ХАРАКТЕРИСТИКИ

| Модель | GA7020R | GA7030R | GA7040R | GA9020R | GA9030R | GA9040R |
|---|---|------------|---------|---------|---------|---------|
| Діаметр диска з увігнутим центром 180 | мм 230 | | мм | | | |
| Різьба шпинделя M14 | | | | | | |
| Номінальна швидкість (n) / Швидкість без навантаження (n) | 8500(хв. ⁻¹) 6600(хв. ⁻¹) | | | | | |
| Загальна довжина 473 | мм | 503 мм 473 | | мм | 503 мм | |
| Чиста вага 5,6 | кг 6,3 | кг 6,4 | кг 5,4 | кг 6,3 | кг 6,4 | кг |
| Клас безпеки | II | | | | | |

• Через те, що ми не припиняємо програми досліджень і розвитку, наведені тут технічні характеристики можуть бути змінені без попередження.

• У різних країнах технічні характеристики можуть бути різними.

• Вага відповідно до EPTA-Procedure 01/2003

ENE048-1

Призначення

Інструмент призначений для шліфування, обробка піском та різання металу та каміння без використання води.

Рівень звукової потужності (L_{WA}): 101 дБ(A)

Погрішність (K): 3 дБ(A)

Обов'язково використовуйте протишумові засоби

ENG208-4

ENF002-1

Джерело живлення

Інструмент можна підключати лише до джерела струму, що має напругу, зазначену в таблиці з заводськими характеристиками, і він може працювати лише від однофазного джерела перемінного струму. Інструмент має подвійну ізоляцію згідно з європейським стандартом і, отже, може підключатися до розеток без клеми заземлення.

Вібрація

Загальна величина вібрації (сума трьох векторів), визначена згідно з EN60745:

Режим роботи: полірування поверхні

Вібрація (a_{ред,AG}): 8,0 м/с²

Похибка (K): 1,5 м/с²

У разі використання інструменту за іншим призначенням величина вібрації може відрізнятись.

ENG313-2

Режим роботи: шліфування за допомогою диску

Вібрація (a_{h,DS}): 3,0 м/с²

Похибка (K): 1,5 м/с²

Для моделі GA7020R

ENG102-3

Шум

Рівень шуму за шкалою A у типовому виконанні, визначений відповідно до EN60745:

Рівень звукового тиску (L_{pA}): 90 дБ(A)

Для моделі GA7030R

ENG102-3

Шум

Рівень шуму за шкалою А у типовому виконанні, визначений відповідно до EN60745:

- Рівень звукового тиску (L_{pA}): 90 дБ(А)
- Рівень звукової потужності (L_{WA}): 101 дБ(А)
- Погрішність (К): 3 дБ(А)

Обов'язково використовуйте протишумові засоби

ENG208-4

Вібрація

Загальна величина вібрації (сума трьох векторів), визначена згідно з EN60745:

- Режим роботи: полірування поверхні
- Вібрація ($a_{год,AG}$): 6,5 м/с²
- Похибка (К): 1,5 м/с²

У разі використання інструменту за іншим призначенням величина вібрації може відрізнятись.

ENG313-2

- Режим роботи: шліфування за допомогою диску
- Вібрація ($a_{h,DS}$): 3,5 м/с²
- Похибка (К): 1,5 м/с²

Для моделі GA7040R

ENG102-3

Шум

Рівень шуму за шкалою А у типовому виконанні, визначений відповідно до EN60745:

- Рівень звукового тиску (L_{pA}): 90 дБ(А)
- Рівень звукової потужності (L_{WA}): 101 дБ(А)
- Погрішність (К): 3 дБ(А)

Обов'язково використовуйте протишумові засоби

ENG208-4

Вібрація

Загальна величина вібрації (сума трьох векторів), визначена згідно з EN60745:

- Режим роботи: полірування поверхні
- Вібрація ($a_{год,AG}$): 7,0 м/с²
- Похибка (К): 1,5 м/с²

У разі використання інструменту за іншим призначенням величина вібрації може відрізнятись.

ENG313-2

- Режим роботи: шліфування за допомогою диску
- Вібрація ($a_{h,DS}$): 3,0 м/с²
- Похибка (К): 1,5 м/с²

Для моделі GA9020R, GA9040R

ENG102-3

Шум

Рівень шуму за шкалою А у типовому виконанні, визначений відповідно до EN60745:

- Рівень звукового тиску (L_{pA}): 90 дБ(А)
- Рівень звукової потужності (L_{WA}): 101 дБ(А)
- Погрішність (К): 3 дБ(А)

Обов'язково використовуйте протишумові засоби

ENG208-4

Вібрація

Загальна величина вібрації (сума трьох векторів), визначена згідно з EN60745:

- Режим роботи: полірування поверхні
- Вібрація ($a_{год,AG}$): 6,0 м/с²
- Похибка (К): 1,5 м/с²

У разі використання інструменту за іншим призначенням величина вібрації може відрізнятись.

ENG313-2

- Режим роботи: шліфування за допомогою диску
- Вібрація ($a_{h,DS}$): 2,5 м/с²
- Похибка (К): 1,5 м/с²

Для моделі GA9030R

ENG102-3

Шум

Рівень шуму за шкалою А у типовому виконанні, визначений відповідно до EN60745:

- Рівень звукового тиску (L_{pA}): 90 дБ(А)
- Рівень звукової потужності (L_{WA}): 101 дБ(А)
- Погрішність (К): 3 дБ(А)

Обов'язково використовуйте протишумові засоби

ENG208-4

Вібрація

Загальна величина вібрації (сума трьох векторів), визначена згідно з EN60745:

- Режим роботи: полірування поверхні
- Вібрація ($a_{год,AG}$): 5,5 м/с²
- Похибка (К): 1,5 м/с²

У разі використання інструменту за іншим призначенням величина вібрації може відрізнятись.

ENG313-2

- Режим роботи: шліфування за допомогою диску
- Вібрація ($a_{h,DS}$): 2,5 м/с²
- Похибка (К): 1,5 м/с²

ENG901-1

- Заявлене значення вібрації було виміряно у відповідності до стандартних методів тестування та може використовуватися для порівняння одного інструмента з іншим.
- Заявлене значення вібрації може також використовуватися для попередньої оцінки впливу.

⚠УВАГА:

- Залежно від умов використання вібрація під час фактичної роботи інструмента може відрізнятись від заявленого значення вібрації.
- Забезпечте належні запобіжні заходи для захисту оператора, що відповідатимуть умовам використання інструмента (слід брати до уваги всі складові робочого циклу, такі як час, коли інструмент вимкнено та коли він починає працювати на холостому ході під час запуску).

Тільки для країн Європи

Декларація про відповідність стандартам ЄС

Наша компанія, Makita Corporation, як відповідальний виробник, наголошує на тому, що обладнання Makita:

Позначення обладнання:
Кутова шліфувальна машина

№ моделі/ тип: GA7020R, GA7030R, GA7040R,
GA9020R, GA9030R, GA9040R

є серійним виробництвом та

Відповідає таким Європейським Директивам:

98/37/ЄС до 28 грудня 2009 року, а потім
2006/42/ЄС з 29 грудня 2009 року

Та вироблені у відповідності до таких стандартів та стандартизованих документів:

EN60745

Технічна документація знаходиться у нашого уповноваженого представника в Європі, а саме:

Makita International Europe Ltd,
Michigan, Drive, Tongwell,
Milton Keynes, MK15 8JD, Англія

19 червня 2009



Томоязу Като
Директор

Makita Corporation
3-11-8, Sumiyoshi-cho,
Anjo, Aichi, ЯПОНІЯ

000230

GEA010-1

Застереження стосовно техніки безпеки при роботі з електроприладами

⚠ УВАГА! Прочитайте усі застереження стосовно техніки безпеки та всі інструкції. Недотримання даних застережень та інструкцій може призвести до ураження струмом та виникнення пожежі та/або серйозних травм.

Збережіть усі інструкції з техніки безпеки та експлуатації на майбутнє.

GEB033-3

ПОПЕРЕДЖЕННЯ ПРО НЕОБХІДНУ ОБЕРЕЖНІСТЬ ПІД ЧАС РОБОТИ З КУТОВОЮ ШЛІФУВАЛЬНОЮ МАШИНОЮ

Попередження про небезпеку загальні для операцій полірування, шліфування, зачищення металевою щіткою або абразивного різання:

1. Цей інструмент призначений для використання у якості машини для шліфування, полірування, зачищення металевою щіткою або відрізання. Уважно ознайомся з усіма попередженнями про безпеку, інструкціями, ілюстраціями та технічними характеристиками цього електроінструменту. Невиконання цих інструкцій може призвести до ураження електричним струмом, пожежі та/або серйозного поранення.
2. За допомогою цього інструменту не рекомендовано виконувати такі операції як шліфування, чищення металу за допомогою металевої щітки, полірування або відрізання. Використання інструменту не за призначенням може утворити небезпечне становище та призвести до поранення.
3. Не слід використовувати допоміжні приналежності, які спеціально не призначені та не рекомендовані для цього інструменту виробником. Навіть якщо вони добре приєднуються до інструменту, це не гарантує небезпечної експлуатації.
4. Номінальна швидкість допоміжних пристроїв повинна щонайменш дорівнюватися максимальній швидкості, що відзначена на електроінструменті. Допоміжні пристрої, що працюють швидше своєї номінальної швидкості можуть поламатися та відскочити.
5. Зовнішній діаметр та товщина вашого допоміжного приладу повинні бути у межах паспортної потужності вашого електроінструменту. Приладдя неналежних розмірів не можна захистити або контролювати належним чином.
6. Розмір штока дисків, фланців, підкладок або будь-яких інших при належностей повинен підходити для шпинделя інструмента. Приналежності із отворами під шпindel, що не підходять під кріплення інструмента будуть розбалансовані, матимуть надмірну вібрацію та можуть призвести до втрати контролю.
7. Не слід користуватися пошкодженим приладдям Перед кожним використанням слід перевірити приналежність, таку як абразивні диски, на наявність сколів або тріщин, зносу, а металеві щітки - на наявність послабленого або тріснутого дроту. У разі падіння інструменту або приладдя, слід оглянути їх на наявність пошкоджень або встановити неушкоджене приладдя. Після огляду та встановлення приналежності, слід зайняти таке положення, коли ви та ваші сусіди знаходяться на відстані від площини

приладу, що обертається, запустіть інструмент та дайте йому попрацювати на максимальній швидкості без навантаження протягом однієї хвилини. Під час цього пробного прогону приналежності прилади, як правило, розбиваються.

8. **Слід одягати засоби індивідуального захисту. Слід користуватися щитком-маскою, захисними окулярами або захисними лінзами відповідно до області застосування. Це означає, що слід одягати пилозахисну маску, засоби захисту органів слуху, рукавиці та фартух, які здатні затримувати дрібні частки деталі та наждаку.** Засоби захисту органів зору повинні бути здатними затримувати сміття, що утворюється під час виконання різних операцій. Пилозахисна маска або респіратор повинні бути здатними фільтрувати часточки, що утворюються під час роботи. Тривалий вплив сильного шуму може призвести до втрати слуху.
9. **Спостерігачі повинні знаходитися на небезпечному відстані від місця роботи. Кожний, хто приходить в робочу зону повинен одягати засоби індивідуального захисту.** Частки деталі або уламки приладдя може відлетіти за межі безпосередньої зони роботи та поранити.
10. **Під час різання, коли ріжучий інструмент може торкнутися схованої електропроводки або свого шнуру, інструмент слід тримати за ізольовані поверхні держака.** Торкання ріжучим приладом струмоведучої проводки може призвести до передання напруги до металевих частин інструменту та ураженню електричним струмом оператора.
11. **Шнур слід розміщувати без змотуючого пристрою.** Якщо ви втратите контроль, шнур може бути перерізаним або пошкодженим та ваша рука може потрапити до змотуючого пристрою.
12. **Не слід класти інструмент доки прилад повністю не зупиниться.** Змотуючий пристрій може захопити шнур та виврати його з-під контролю.
13. **Не слід запускати інструмент, коли ви його тримаєте збоку себе.** Випадкове стикання зі змотуючим пристроєм може захопити ваш одяг, що в свою чергу може призвести до штовхання приладу до вас.
14. **Слід регулярно чистити вентиляційні отвори інструменту.** Вентилятор двигуна втягує пил усередину кожуха та надмірне скупчення металевого пороху створює ризик ураження електричним струмом.
15. **Не слід працювати біля займистих матеріалів.** Вони можуть спалахнути від іскри.

16. **Не слід застосовувати допоміжне приладдя, що потребує рідких охолоджувачів.** Використання води, або рідких охолоджувачів може призвести по ураженню електричним струмом або смерті.

Віддача та відповідні попереджувальні заходи

Віддача це несподівана реакція на заземлення, чіплення поворотного кола, підкладки, щітки або яогось іншої приналежності. Заземлення або чіплення призводять до швидкої зупинки поворотної приналежності, що в свою чергу спричиняє до неконтрольованого спонукання інструменту у протилежному напрямку від обертання приналежності у місці заїдання.

Наприклад, якщо абразивне коло защемлене або зачеплене деталлю, край кола, що входить до місця защемлення може зануритися в поверхню матеріалу, що призведе до зіскок кола та віддачі. Коло може відскочити до або від оператора, це залежить від напрямку руху кола в місці защемлення. За таких умов абразивні кола можуть поламатися.

Причинами віддачі є неправильне користування інструментом та/або неправильний порядок експлуатації або умови експлуатації, та їх можна уникнути дотримуючись запобіжних заходів, що наведені нижче:

- a) **Міцно тримай держак на інструменті та займи таке положення, при якому зможеш протистояти зусиллям віддачі.** Завжди користайся допоміжною ручкою, якщо є, щоб збільшити до максимуму контроль над віддачею або реакцією крутного моменту під час пуску. Якщо додержуватися усіх запобіжних заходів, оператор зможе контролювати реакції крутного моменту або зусилля віддачі.
- b) **Ніколи не слід розміщувати руку біля приналежності, що обертається.** Вона може відскочити на руку.
- c) **Не слід стояти в зоні, куди посунеться інструмент під час віддачі.** Віддача спонукатиме інструмент у протилежному напрямку до напрямку руху кола в місці защемлення.
- d) **Слід бути особливо пильним під час обробки кутів, гострих країв і т.д. Уникайте коливання та чіплення приналежності** Кути, гострі краї або коливання мають тенденцію до чіплення приналежності, що обертається, що в свою чергу призводить до втрати контролю та віддачі.
- e) **Заборонено встановлювати пильний ланцюг, полотно для різби по дереву або полотно зубчастої пили.** такі полотна створюють часту віддачу та призводять до втрати контролю

Попередження про небезпеку загальні для операцій полірування та абразивного різання:

а) Використовуйте тільки типи дисків, які рекомендовані для вашого інструмента, а також спеціальний кожух під обраний диск. Диски, на які інструмент не розрахований, не можуть бути надійно закріплені та є небезпечними.

б) Кожух повинен бути надійно закріплений на інструменті та розташований максимально безпечно, щоб для оператора диск був якомога менше відкритим. Кожух допомагає захищати оператора від осколків зламаного диска та від випадкового контакту з диском.

с) Диски слід використовувати тільки за їх рекомендованим призначенням. Наприклад: Не слід шліфувати бічною стороною відрізного диска. Абразивні відрізни диски призначені для шліфування периферією диска, при прикладанні бічних зусиль до цих дисків, вони можуть розбитися.

д) Слід завжди використовувати неушкоджені фланці диска, розмір та форми яких відповідають обраному диску. Належні фланці добре утримують диск, й таким чином зменшують ймовірність поломки диска. Фланці для відрізних дисків можуть відрізнятись від фланців шліфувальних дисків.

е) Не слід використовувати зношені диски більших інструментів. Диск, що призначений для більшого інструменту не підходить до вищої швидкості меншого інструменту та може розірватися.

Додаткові попередження про небезпеку загальні для операцій полірування та абразивного різання:

а) Не можна «заклинювати» відрізни диск або прикладати надмірний тиск. Не слід намагатись зробити проріз надмірної глибини. Перенапруга диска збільшує навантаження та схильність до перекошування або застрявання диска в прорізі, а також створює можливість віддачі або поломки диска.

б) Неможна розташовуватись на одній лінії та позадо диска, що обертається. Коли під час роботи диск рухається від вас, то можлива віддача може відкинути диск, що обертається, та інструмент прямо у вас.

с) Коли диск застряє або коли різання з будь-яких причин переривається, слід вимкнути інструмент та тримати його на одному місці, доки диск повністю не зупиниться. Неможна намагатись вийняти відрізни диск з прорізу, коли він рухається, тому що це може призвести до віддачі. Слід перевірити та вжити належних заходів, щоб усунути причину застрявання диска

д) Заборонено заново запускати операцію різання, коли диск знаходиться в деталі. Спочатку диск повинен набрати повної швидкості, а потім його слід обережно повернути в проріз. Якщо інструмент перезапустити, коли диск знаходиться в деталі, диск може застряти, підкинутись або спричинити віддачу.

е) Слід великі панелі або деталі великого розміру для того, щоб мінімізувати ризик заземлення полотна або віддачі. Великі деталі прогинаються під своєю вагою. Опори слід встановити під деталь біля лінії різання та біля краю деталі панелі з обох сторін диска.

ф) З особливою обережністю слід виконувати "врізання" в існуючі стіни або інші невидимі зони. Виступаючий диск може зіткнутися з предметами, що спричиняють віддачу.

Спеціальні Запобіжні засоби під час шліфування:

а) Заборонено використовувати папір для шліфування диска занадто великого розміру. Вибираючи наждачний папір слід виконувати рекомендації виробника. Наждачний папір, що виступає за межі шліфувальної підкладки, створює небезпеку завдання рваної рани та може призвести до провисання, розриву диска або до віддачі.

Спеціальні застереження для операцій зачищення металевою щіткою:

а) Слід бути обережним, оскільки від щітки відлітають осколки дроту, навіть під час звичайної роботи. Заборонено перенапружувати дріт, прикладаючи завелике навантаження на щітку. Осколки дроту пробивають легку одягу та/або шкіру.

б) Якщо для роботи із металевою щіткою рекомендовано використовувати кожух, слід запобігти контакту між щіткою та кожухом. Металевий диск або щітка можуть розширитись в діаметрі від робочого навантаження та відцентрових сил.

Додаткові попередження про безпеку:

- 17. У разі використання шліфувальних дисків із увігнутим центом слід завжди використовувати диски, армовані скловолоком.**
- 18. Не пошкоджуйте шпindel, фланець (особливо поверхню встановлення) або контргайку.** Пошкодження цих частин може призвести до поломки диска.
- 19. Перевірте, щоб коло не торкалося деталі перед увімкненням.**
- 20. Перед початком різання деталі, запустіть інструмент та дайте попрацювати йому деякий час.** Перевірте чи не коливає або не виляє він, що може вказувати на неправильне встановлення або балансування кола.

21. Слід застосовувати зазначену поверхню кола для шліфування.
22. Остерігайтесь іскри. Тримайте інструмент таким чином, щоб іскри відлітали від вас та інших людей або займистих матеріалів.
23. Не залишайте інструмент працюючим. Працюйте з інструментом тільки тоді, коли тримаєте його в руках.
24. Не торкайтесь деталі одразу після різання, вона може бути дуже гарячою та призвести до опіку шкіри.
25. Перед здійсненням будь-яких робіт з інструментом, завжди перевіряйте, щоб інструмент було вимкнено та відключено від мережі або витягнуто касету із акумулятором.
26. Для того, щоб правильно встановити та використовувати кола, слід дотримуватись інструкцій виробника. Слід дбайливо поводитися та зберігати кола.
27. Не слід використовувати окремі перехідні втулки або адаптери для пристосування шліфувальних кіл великого діаметру.
28. Слід застосовувати тільки фланці зазначені для цього інструменту.
29. При використанні інструментів призначених для кіл з різьбовим отвором, обов'язково перевірте, щоб довжина різьби кола відповідала довжині шпинделя.
30. Перевірте надійність опори деталі
31. Слід звернути увагу, що коло продовжує обертатися після вимкнення інструменту
32. Для забезпечення безпеки оператора слід застосовувати автоматичний вимикач (30mA), якщо робоче місце надмірно гаряче та вологе, або дуже забруднюється пилом.
33. Не слід застосовувати інструмент для роботи з матеріалом, що містить азбест.
34. Не слід застосовувати воду або мастильний матеріал для шліфування.
35. Під час роботи в умовах запиленого приміщення обов'язково відкривайте вентиляційні отвори. Якщо необхідно почистити пил, спочатку відключить інструмент від мережі (користуйтеся неметалевими предметами) та будьте обережними, щоб не пошкодити внутрішні частини.
36. Якщо ви використовуєте відрізне шліфувальне коло, завжди слід працювати з пилозахисним кожухом кола, необхідним за місцевими нормами.
37. Не слід надавати бокового тиску на різучі диски

ЗБЕРІГАЙТЕ ЦІ ВКАЗІВКИ

⚠УВАГА:

НИКОЛИ НЕ СЛІД втрачати пильності та розслаблятися під час користування виробом (що приходить при частому використанні); слід завжди строго дотримуватися правил безпеки під час використання цього пристрою. **НЕНАЛЕЖНЕ ВИКОРИСТАННЯ** або недотримання правил безпеки, викладених в цьому документі, може призвести до серйозних травм.

ІНСТРУКЦІЯ З ВИКОРИСТАННЯ

⚠ОБЕРЕЖНО:

- Перед регулюванням та перевіркою справності інструменту, переконайтеся в тому, що він вимкнений та відключений від мережі.

Фіксатор

⚠ОБЕРЕЖНО:

- Заборонено використовувати блокування вала, коли шпindel обертається. Інструмент може пошкодитись.

Fig.1

Натисніть на блокування вала для того, щоб заблокувати обертання шпинделя під час встановлення або зняття принадлежностей.

Положення встановлення ручки перемикача (Для моделей GA7030R, GA7040R, GA9030R та GA9040R)

Fig.2

Ручку перемикача можна обертати на 90° вліво або вправо для зручності під час роботи. Спочатку вимкніть інструмент з сіті. Натисніть на кнопку блокування та поверніть ручку перемикача вліво або вправо. Ручка перемикача буде заблокована в такому положенні.

⚠ОБЕРЕЖНО:

- Перед початком роботи слід завжди перевіряти, щоб ручка перемикача була заблокована в необхідному положенні.

Дія вимикача.

⚠ОБЕРЕЖНО:

- Перед вмиканням інструменту у мережу обов'язково перевірте, чи кнопка вимикача нормально спрацьовує і після відпускання повертається в положення "вимкнено".

Fig.3

Для інструмента із перемикачем блокування увімкненого положення

Для того, щоб запустити інструмент, слід просто натиснути на курок вмикача (напрямок "В"). Для зупинення роботи курок слід відпустити. Для

безперервної роботи слід натиснути на курок вмикача (в напрямку "В"), а потім - на важіль блокування (в напрямку "А"). Для того, щоб зупинити інструмент із заблокованого положення, слід повністю натиснути на курок вмикача (в напрямку "В"), а потім відпустити його.

Для інструмента із перемикачем блокування увімкненого та вимкненого положення

Fig.4

Для запобігання раптовому натисканню курка вмикача передбачено важіль блокування.

Щоб запустити інструмент спочатку слід пересунути важіль блокування (у напрямку А), а потім натиснути на курок вмикача (у напрямку В). Для зупинення роботи курок слід відпустити.

Для безперервної роботи слід пересунути важіль блокування (у напрямку А), натиснути на курок вмикача (у напрямку В), а потім пересунути важіль блокування (у напрямку С). Для того щоб зупинити інструмент із зафіксованого положення, слід повністю натиснути на курок вмикача (у напрямку В), а потім відпустити його.

Лампочка індикатора

Fig.5

Коли інструмент вмикають до сіті, загоряється зелена індикаторна лампочка. Якщо лампочка індикатора не загоряється, то шнур живлення або контролер можуть бути дефектними. Якщо індикаторна лампа горить, але інструмент не запускається, навіть якщо він увімкнений, то це може означати, що зношені графітові щітки або є дефект в контролері, моторі або вмикачеві.

Захист від випадкового запуску

Навіть якщо важіль блокування утримує курок в натиснутому положенні (заблоковане увімкнене положення), інструмент не буде запускатись, коли його увімкнуть до мережі.

В цей момент почне мигати індикаторна лампочка, що вказуватиме, що спрацював пристрій захисту від випадкового запуску.

Для відключення захисту від випадкового запуску слід повністю натиснути на курок, а потім відпустити його.

Функція плавного запуску

Ці моделі запускаються повільно при увімкненні. Такий повільний пуск забезпечує більш плавну роботу.

КОМПЛЕКТУВАННЯ

⚠ОБЕРЕЖНО:

- Перед тим, як зайнятися комплектуванням інструменту, переконайтеся в тому, що він вимкнений та відключений від мережі.

Установка бокової рукоятки

⚠ОБЕРЕЖНО:

- Перед початком роботи необхідно перевірити надійність кріплення бокової рукоятки.

Fig.6

Надійно пригвинтіть ручку к інструменту, як показано на малюнку.

Встановлення або зняття захисного кожуха (для диска з поглибленим центром, універсального диска, дискової дротяної щітки / абразивного відрізного диска, алмазного диска)

⚠УВАГА:

- При використанні шліфувального диска з поглибленим центром / універсального диска, гнучкого диска або дискової дротяної щітки встановіть захисний кожух таким чином, щоб закрита сторона кожуха була спрямована до оператора.
- У разі використання абразивного відрізного диска / алмазного диска слід використовувати виключно спеціальний захисний кожух для відрізних дисків.

Для інструмента із захисним кожухом диска із стопорним гвинтом.

Fig.7

Встановіть кожух диска, сумістивши виступ на ободі кожуха із прорізом на корпусі підшипника. Потім прокрутіть кожух диска приблизно на 180 градусів проти годинникової стрілки. Перевірте, щоб гвинт був надійно затягнутий.

Для того, щоб зняти кожух диска, виконайте процедуру його встановлення у зворотному порядку.

Для інструмента з кожухом диска із затискним важелем.

Fig.8

Fig.9

Послабте важіль на кожусі диска. Встановіть кожух диска, сумістивши виступ на ободі кожуха із прорізом на корпусі підшипника. Потім поверніть кожух диска в положення, як показано на малюнку. Затягніть важіль для закріплення кожуха диска. Якщо важіль фіксації кожуха затягнутий занадто сильно або слабо, слід послабити або затягнути гайку, щоб відрегулювати затягування ободу кожуха диска.

Для того, щоб зняти кожух диска, виконайте процедуру його встановлення у зворотному порядку.

Встановлення або зняття абразивного диска з увігнутим центром / багатощаблевого диска (приналежність)

⚠УВАГА:

- Слід завжди користуватися кожухом, що поставляється в комплекті, коли використовується абразивний диск з увігнутим центром / багатощаблевий диск. Під час використання диск може розколотися, а кожух зменшує ризик поранення.

Fig.10

Встановіть внутрішній фланець на шпindel. Встановіть диск на внутрішній фланець та наверніть контргайку на шпindel.

ПРИМІТКА:

При використанні шліфувального диска з поглибленим центром товщиною більше 7 мм переверніть стопорну гайку та накрутіть її на шпindel.

Супер фланець

Моделі з літерою F стандартно обладнані суперфланцем. У порівнянні зі стандартним типом тільки 1/3 від зусиль необхідно, щоб відпустити контргайку.

Для Австралії та Нової Зеландії

Fig.11

Встановіть внутрішній фланець на шпindel. Встановіть диск на внутрішній фланець та загантіть контргайку виступом вниз (у напрямку диска).

Fig.12

Для того, щоб затягнути контргайку, слід міцно натиснути на блокування вала, щоб шпindel не міг обертатися, а потім скористатися ключем для контргайки та надійно її затягнути по годинниковій стрілці.

Для того, щоб зняти диск, виконайте процедуру його встановлення у зворотному порядку.

Встановлення або зняття абразивного диска (додаткове приладдя)

ПРИМІТКА:

- Використовуйте принадлежності для шліфувальної машини, які описані в цій інструкції. Їх треба купувати окремо.

Fig.13

Встановіть гумову підкладку на шпindel. Встановіть диск на гумову підкладку та наверніть контргайку на шпindel. Для того, щоб затягнути контргайку, слід міцно натиснути на блокування вала, щоб шпindel не міг обертатися, а потім скористатися ключем для контргайки та надійно її затягнути по годинниковій стрілці.

Для того, щоб зняти диск, виконайте процедуру встановлення у зворотному порядку.

ЗАСТОСУВАННЯ

⚠УВАГА:

- До інструмента ніколи не треба прикладати силу. Маса інструмента забезпечує достатній тиск. Прикладання сили та надмірний тиск можуть призвести до небезпечної поломки диска.
- ЗАВЖДИ замінійте диск, якщо інструмент був упущений під час роботи.
- НІКОЛИ не стукайте та не бийте диском по деталі, що оброблюється.
- Уникайте биття та чіплення диска, особливо під час обробки кутів, гострих країв та ін. Це може призвести до втрати контролю та віддачі.
- НІКОЛИ не використовуйте інструмент із відрізним диском для деревини та іншими полотнами для пил. У разі використання на шліфувальних машинах такі полотна часто дають віддачу та призводять до втрати контролю та пораненням.

⚠ОБЕРЕЖНО:

- Заборононо вмикати інструмент, коли він торкається деталі, оскільки це може призвести до поранення оператора.
- Для роботи слід завжди вдягати захисні окуляри або захисний щиток для обличчя.
- Після закінчення роботи слід завжди вимикати інструмент та зачекати, доки диск не зупиниться повністю, перед тим, як його класти.

Операції з шліфування та зачищення

Fig.14

ЗАВЖДИ міцно тримайте інструмент однією рукою за задню ручку, а другою - за бокову. Увімкніть інструмент та притуліть диск до деталі.

Взагалі край диска слід тримати під кутом біля 15 градусів до поверхні деталі.

Під час притирання нового диска, не треба пересувати шліфувальну машину у напрямку В, оскільки він урізеться в деталь. Як тільки край диска був закруглений протягом використання, диск можна пересувати як в напрямку "А", так і в напрямку "В".

Виконання робіт із чашоподібною дрютяною щіткою (додаткове приладдя)

⚠ОБЕРЕЖНО:

- Перевірте роботу щітки шляхом запуску інструмента на холостому ході, попередньо переконавшись, що нікого немає перед щіткою або поряд з нею.
- Не використовуйте пошкоджену або розбалансовану щітку. Використання пошкодженої щітки може збільшити ризик отримання травм через контакт з дрютями пошкодженої щітки.

Fig.15

Вимкніть інструмент та розташуйте його шпindelем догори, щоб забезпечити доступ до шпindelя. Зніміть будь-яке приладдя зі шпindelя. Встановіть чашоподібну дротяну щітку на шпindel та затягніть за допомогою гайкового ключа, що входить до комплекту постачання. Під час використання щітки не натискайте на неї занадто сильно, тому що це може призвести до згинання дротів і, як наслідок, до передчасного пошкодження.

Виконання робіт із дисковою дротяною щіткою (додаткове приладдя)

⚠ОБЕРЕЖНО:

- Перевірте роботу дискової дротяної щітки шляхом запуску інструмента на холостому ході, попередньо переконавшись, що нікого немає перед дисковою дротяною щіткою або поряд з нею.
- Не використовуйте пошкоджену або розбалансовану дискову дротяну щітку. Використання пошкодженої дискової дротяної щітки може збільшити ризик отримання травм через контакт з пошкодженими дротами.
- Із дисковою дротяною щіткою ЗАВЖДИ використовуйте захисний кожух, діаметр якого дозволяє вставити щітку. Під час використання щітка може зламатися, захисний кожух в цьому випадку зменшує ризик поранення.

Fig.16

Вимкніть інструмент та розташуйте його шпindelем догори, щоб забезпечити доступ до шпindelя. Зніміть будь-яке приладдя зі шпindelя. Накрутіть дискову дротяну щітку на шпindel та затягніть за допомогою ключа.

Під час використання дискової дротяної щітки не натискайте на неї занадто сильно, тому що це може призвести до згинання дротів і, як наслідок, до передчасного пошкодження.

Виконання робіт із абразивним відрізним диском / алмазним диском (додаткове приладдя)

⚠УВАГА:

- У разі використання абразивного відрізного диска / алмазного диска слід використовувати виключно спеціальний захисний кожух для відрізнних дисків.
- ЗАБОРОНЕНО використовувати відрізнний диск для бокового шліфування.
- Не можна «заклинювати» диск або прикладати до нього надмірний тиск. Не слід намагатись зробити проріз надмірної глибини. Перенапруга диска збільшує навантаження та схильність до перекошування або застрягання диска в прорізі, а також створює можливість віддачі або поломки диска, при цьому може

перегрітись мотор.

- Заборонено заново запускати операцію різання, коли диск знаходиться в деталі. Спочатку диск повинен набрати повної швидкості, а потім його слід обережно повернути в проріз, пересуваючи інструмент по поверхні деталі. Якщо інструмент перезапустити, коли диск знаходиться в деталі, диск може застрягти, підкинутись або спричинити віддачу.
- Під час різання заборонено міняти кут диска. Прикладання бокового тиску до відрізного диска (як під час шліфування) призведе до розтріскування та поломки диска та серйозних поранень.
- Алмазний диск під час роботи потрібно перпендикулярно прикладати до робочої поверхні.

Встановіть внутрішній фланець на шпindel. Встановіть диск на внутрішній фланець та наверніть контргайку на шпindel.

Fig.17

При встановленні алмазного диска або абразивного відрізного диска товщиною 7 мм або більше встановлюйте стопорну гайку таким чином, щоб її напрямна кругла частина (виступ) для отвору диска була зі сторони диска.

Для Австралії та Нової Зеландії

Встановлення або зняття абразивного відрізного диска / алмазного диска (додаткове приладдя)

Fig.18

ТЕХНІЧНЕ ОБСЛУГОВУВАННЯ

⚠ОБЕРЕЖНО:

- Перед тим, як оглянути інструмент, або виконати ремонт, переконайтеся, що він вимкнений та відключений від мережі.

ПРИМІТКА:

- Ніколи не використовуйте газолін, бензин, розріджувач, спирт та подібні речовини. Їх використання може призвести до зміни кольору, деформації та появи тріщин.

Fig.19

Інструмент та його вентиляційні отвори слід тримати в чистоті. Треба регулярно чистити вентиляційні отвори інструмента, або коли вони забиваються.

Заміна вугільних щіток

Fig.20

Коли ізолюючий смольний наконечник всередині графітової щітки контактує з комутатором, він автоматично зупиняє мотор. Якщо таке трапилось, слід замінити обидві графітові щітки. Графітові щітки слід тримати чистими та незаблуканими, щоб вони могли заходити в держак. Обидві графітові щітки

слід замінити разом. Можна використовувати тільки такі ж щітки.

Fig.21

Для видалення ковпачків щіткотримачів користуйтеся викруткою. Видаліть зношені вугільні щітки, вставте нові та закріпіть ковпачки щіткотримачів.

Для того, щоб підтримувати БЕЗПЕКУ та НАДІЙНІСТЬ, ремонт, технічне обслуговування або регулювання мають виконувати уповноважені центри обслуговування "Макіта", де використовуються лише стандартні запчастини "Макіта".

ОСНАЦЕННЯ

⚠ОБЕРЕЖНО:

- Це оснащення або приладдя рекомендовано для використання з інструментами "Макіта", що описані в інструкції з експлуатації. Використання якогось іншого оснащення або приладдя може спричинити травмування. Оснащення або приладдя слід використовувати лише за призначенням.

У разі необхідності, отримати допомогу в більш детальному ознайомленні з оснащенням звертайтеся до місцевого Сервісного центру "Макіта".

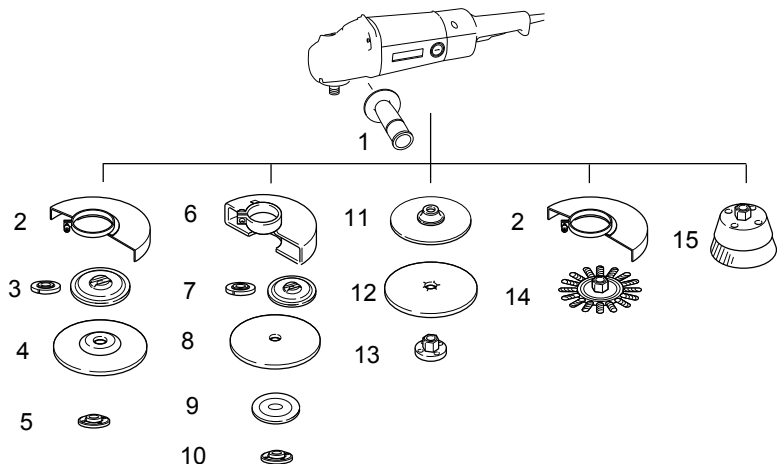

| | |
|----|---|
| 1 | Бокова рукоятка |
| 2 | Захисний кожух для шліфувального диска з поглибленим центром / універсального диска / дискової дротяної щітки |
| 3 | Внутрішній фланець / Суперфланець / Внутрішній фланець 102 (тільки для Австралії та Нової Зеландії)*2 |
| 4 | Абразивний диск з увігнутим центром / Багатоцільовий диск |
| 5 | Стопорна гайка / Ezynut*1 |
| 6 | Захисний кожух для абразивного відрізного диска / алмазного диска |
| 7 | Внутрішній фланець / Суперфланець / Внутрішній фланець 78 (тільки для Австралії та Нової Зеландії)*2 |
| 8 | Абразивний відрізнаючий диск / Алмазний диск |
| 9 | Внутрішній фланець 78 (тільки для Австралії та Нової Зеландії)*2 |
| 10 | Стопорна гайка / Ezynut*1 |
| 11 | Гумова підкладка |
| 12 | Абразивний диск |
| 13 | Шліфувальна стопорна гайка |
| 14 | Дискова дротяна щітка |
| 15 | Чашоподібна дротяна щітка |
| — | Ключ для контргайки |
| — | Пилозахисна кришка |

*1 Не використовуйте суперфланець із гайкою Ezynut.

*2 Використовуйте внутрішній фланець 78 з зовнішнім фланцем 78. (тільки для Австралії та Нової Зеландії)

010947