

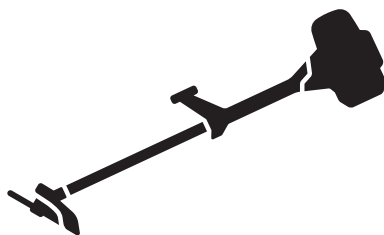

Husqvarna®



535iFR, 535iRXT, 535iRX



Зміст

Вступ.....	2	Усунення несправностей.....	29
Безпека.....	4	Транспортування, зберігання й утилізація.....	29
Збирання.....	13	Технічні характеристики.....	30
Експлуатація.....	19	Акcesуари.....	31
ТЕХНІЧНЕ ОБСЛУГОВУВАННЯ.....	26	Декларація відповідності ЄС.....	33

Вступ

Опис виробу

Цей виріб є тримером для трави / кущорізом з електричним двигуном, що живиться від акумулятора.

Ми постійно працюємо над підвищенням вашої безпеки й ефективності роботи. По додаткову інформацію звертайтеся до свого сервісного дилера.

Правильне використання

Для зрізання різних типів рослинності використовуйте виріб із насадками на кшталт полотна пилки, ножа для трави або головки тримера. Забороняється використовувати виріб для інших

завдань, окрім підстригання й скошування трави, а також розчищення лісу. Для зрізання волокнистих порід дерев використовуйте полотно пилки. Для скошування трави використовуйте ніж для трави або головку тримера.

Зверніть увагу: Дотримуйтесь вимог державних чи місцевих норм, що стосуються поводження з пристроєм.

Використовуйте виріб лише із сертифікованими виробником акcesуарами. Див. *Акcesуари на сторінці 31*.

Огляд виробу

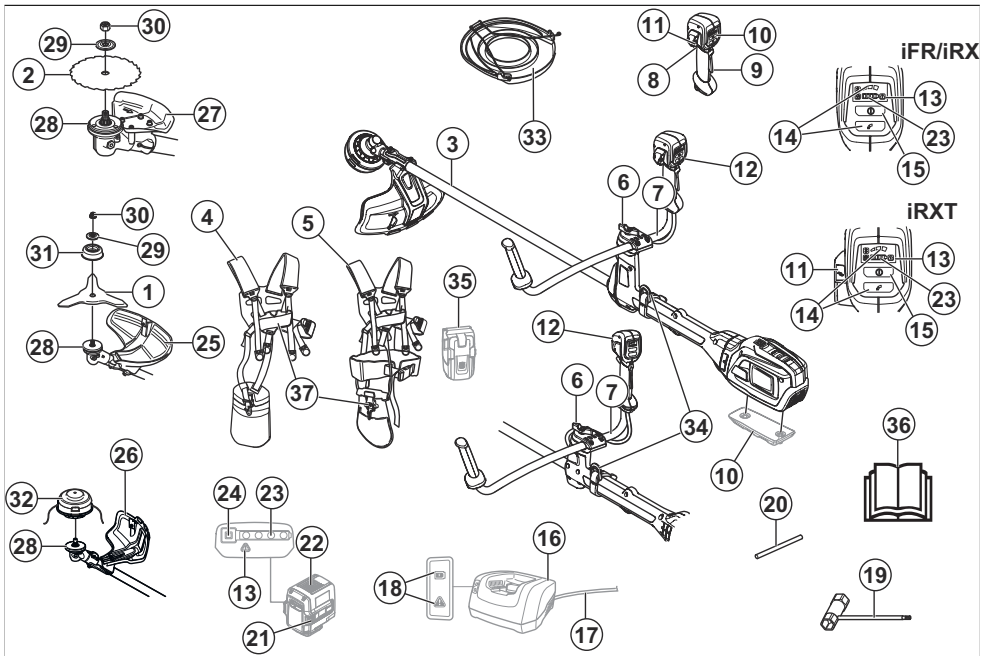

1. Ніж для трави

2. Полотно пилки (535iFR)

3. Вал
4. Пасова підвіска Balance 55 (535iFR, 535iRX)
5. Пасова підвіска Balance XB (535iRXT)
6. Фіксувальна головка
7. Рукоятка
8. Курок-вимикач
9. Запобіжник
10. Додаткова вага (приладдя)
11. Кнопка ErgoFeed (535iRXT)
12. Ручка
13. Попереджувальний індикатор (світлодіодний)
14. Кнопка режиму швидкості
15. Кнопка запуску / зупинки
16. Зарядний пристрій
17. Кабель зарядного пристрою
18. Індикатор живлення й попереджувальний індикатор (світлодіодний)
19. Комбінований гайковий ключ
20. Стопорний штифт
21. Кнопки для виймання акумуляторної батареї
22. Акумулятор
23. Рівень заряду
24. Кнопка індикатора стану акумулятора
25. Кожух ножа для трави
26. Кожух тримера
27. Кожух полотна пилки (535iFR)
28. Приводний диск
29. Шайба
30. Стопорна гайка
31. Опорна манжета
32. Головка тримера
33. Чохол для транспортування
34. Гак-тримач пасової підвіски
35. Тримач акумулятора (додаткове приладдя)
36. Посібник користувача
37. Механізм швидкого розмикання

Символи на виробі



ПОПЕРЕДЖЕННЯ! Виріб може становити небезпеку! Недбале чи неправильне використання може спричинити серйозне або смертельне поранення користувача чи інших осіб. Дуже важливо прочитати Посібник користувача й зрозуміти його зміст. Перед початком експлуатації виробу уважно прочитайте Посібник користувача й переконайтеся, що ви зрозуміли наведені в ньому вказівки.



На ділянках, де існує ризик падіння предметів, завжди надягайте захисний шолом. Користуйтеся відповідними

захисними навушниками. Користуйтеся відповідними засобами захисту очей.



Максимальна частота обертання вихідного вала.



З-під виробу можуть викидатися предмети, що може призвести до травм.



Виріб відповідає застосовним директивам ЄС.



Під час експлуатації виробу дистанція між вами й сторонніми особами чи тваринами повинна становити щонайменше 15 м.



Ризик віддачі ножа у випадку, якщо різальне обладнання натрапить на предмет, який не зможе миттєво зрізати. Виріб здатний відтяти частини тіла. Під час експлуатації виробу дистанція між вами й сторонніми особами чи тваринами повинна становити щонайменше 15 м.



Використовуйте відповідні захисні рукавиці.



Використовуйте надміцні чоботи із захистом від ковзання.



Використовуйте лише гнучкі різальні дроти. Забороняється використовувати металеві різальні елементи.

IPX4

Захищено від бризок води.



Випромінювання шуму в навколишнє середовище виміряне згідно з Директивою ЄС 2000/14/ЄС і Законом Нового Південного Уельсу про збереження навколишнього середовища (контроль шуму) від 2017 р. Дані про випромінювання шуму вказані на паспортній табличці пристрою, а також у розділі технічних характеристик.



Символи на виробі або його упаковці вказують на те, що його не слід утилізувати разом з побутовими відходами. Утилізацію цього інструмента слід здійснювати на спеціалізованому підприємстві.



Постійний струм.



Не працюйте поблизу гарячих поверхонь.



Якщо виріб оснащено бездротовою технологією *Bluetooth*[®], то на паспортній табличці виробу буде вказано символ *Bluetooth*[®]. Див. *Husqvarna Connect* на сторінці 19.

yyyywwxxxx

Серійний номер вказано на табличці з паспортними даними. Число **yyyy** означає рік виробництва, **ww** – тиждень, а **xxxx** – це серійний номер.

Зверніть увагу: Інші позначення на виробі відповідають вимогам спеціальних сертифікатів для інших торгових зон.

Виробник

Husqvarna AB

Drottninggatan 2, SE-561 82 Huskvarna, Sweden, tel: +46-36-146500

Відповідальність за якість продукції

Згідно із законом про відповідальність за якість продукції ми не несемо відповідальності за будь-які пошкодження, спричинені роботою наших виробів, якщо:

- виріб було неправильно відремонтовано;
- виріб було відремонтовано із використанням деталей, виготовлених не виробником або не затверджених ним;
- виріб обладнано аксесуаром, виготовленим не виробником або не затвердженим ним;
- виріб було відремонтовано в неавторизованому сервісному центрі або неавторизованою компанією;

Безпека

Визначення щодо безпеки

Попередження, застереження й примітки служать для наголошення на особливо важливих положеннях посібника.



ПОПЕРЕДЖЕННЯ: Вказує на те, що в разі порушення інструкцій, наведених у цьому посібнику, існує небезпека поранення або смерті оператора чи інших осіб, що знаходяться поруч.



УВАГА: Вказує на те, що в разі порушення інструкцій, наведених у цьому посібнику, існує небезпека пошкодження виробу, інших матеріалів або навколишніх об'єктів.

Загальні правила безпеки при роботі з електроінструментами



ПОПЕРЕДЖЕННЯ: Ознайомтеся з усіма попередженнями щодо техніки безпеки, інструкціями, рисунками й технічними характеристиками до цього виробу. Недотримання наведених далі інструкцій може призвести до враження електричним струмом, пожежі та / або серйозних травм.

- **Збережіть усі попереджувальні знаки й інструкції для звернення до них у майбутньому.** Терміном «електроінструмент» у попередженнях позначається ваш електроінструмент, який працює від електромережі (з кабелем), або акумуляторний (безпровідний) електроінструмент.

Безпека в робочій зоні

- **Забезпечуйте порядок та добре освітлення в робочій зоні.** Безлад і погане освітлення сприяють нещасним випадкам.
- **Не використовуйте електроінструмент у вибухонебезпечному середовищі, наприклад, у присутності вогненебезпечних рідин, газів або**

пилу. Електроінструменти утворюють іскри, які можуть запалити пил або випари.

- **Не підпускайте до себе дітей та сторонніх осіб, коли працюєте з електроінструментом.** Ви можете відволіктися та втратити контроль.

Електробезпека

- **Вилки інструментів повинні підходити до розетки.** У жодному разі не змінюйте вилку будь-яким чином. Під час роботи із заземленими електроінструментами не використовуйте будь-які перехідники. Незмінені вилки та відповідні розетки зменшують ризик враження електричним струмом.
- **Уникайте тісного контакту із заземленими поверхнями, такими як труби, радіатори, кухонні плити та холодильники.** Існує підвищений ризик враження електричним струмом, якщо ваше тіло заземлене.
- **Захищайте інструмент від дощу та вологи.** Потрапання води в інструмент збільшує загрозу ураження електричним струмом.
- **Використовуйте кабель лише за призначенням.** Ніколи не використовуйте кабель для перенесення чи перетягування предметів і не тягніть за нього, щоб вийняти вилку з розетки. Тримайте кабель подалі від джерела тепла, мастила, гострих країв або рухомих деталей. Пошкоджений чи заплутаний кабель збільшує ризик враження електричним струмом.
- **Під час експлуатації електроінструмента надворі використовуйте подовжувальний кабель, що підходить для застосування надворі.** Використання кабелю, який підходить для застосування надворі, зменшує ризик враження електричним струмом.
- **Якщо застосування електроінструменту у вологому середовищі є обов'язковим, використовуйте джерело живлення, обладнане пристроєм захисного відключення (ПЗВ).** Використання ПЗВ знижує ризик ураження електричним струмом.

Особиста безпека

- **Будьте пильними, слідкуйте за тим, що робите та дотримуйтеся правил здорового глузду під час експлуатації електроінструмента.** Не використовуйте електроінструмент, коли ви стомлені або перебуваєте під впливом наркотиків, алкоголю або лікарських засобів. Втрата уваги на мить під час експлуатації електроінструмента може призвести до серйозної травми.
- **Використовуйте засоби індивідуального захисту.** Обов'язково необхідно користуватися засобами захисту для очей. Захисне спорядження, наприклад респіратор, черевики з нековзною підшоною, каска або захисні навушники за використання у відповідних умовах зменшують ризик травмування.

- **Запобігайте випадковому запуску.** Переконайтеся, що вимикач перебуває у вимкненому положенні, перш ніж підключати інструмент до джерела живлення й/або акумуляторного блоку, піднімати або переносити його. Не переносьте електроінструменти, тримаючи палець на вимикачі, і не пускайте напругу на електроінструменти, які увімкнено. Це може призвести до нещасних випадків.
- **Перед вимкненням інструмента приборіть будь-які регульовані або гайкові ключі.** Якщо залишити на обертальній частині гайковий ключ або гайковий вороток, це може призвести до травм.
- **Не прикладайте дуже великих зусиль.** Завжди стійте твердо на ногах, підтримуйте баланс. Це дозволить краще контролювати електроінструмент у несподіваних ситуаціях.
- **Одягайтеся правильно.** Не вдягайте просторий широкий одяг, не надягайте на себе ювелірні вироби. Тримайте волосся й одяг подалі від рухомих частин. Просторий широкий одяг, ювелірні вироби або довге волосся можуть потрапити в рухомі деталі.
- **У разі наявності обладнання з видалення й збору пилу переконайтеся в тому, що воно під'єднано та використовується правильно.** Використання обладнання для збору пилу зменшує ризики, пов'язані з пилом.
- **Досвід роботи, отриманий під час регулярного використання цього інструмента, не має бути підставою для самовпевненості під час експлуатації виробу й ігнорування правил техніки безпеки.** Необережні дії можуть миттєво призвести до тяжких травм.

Експлуатація та догляд за електроінструментом

- **Не прикладайте силу до електроінструмента.** Вибирайте електроінструмент, що підходить для ваших потреб. Електроінструмент краще, безпечніше та швидше виконає ту роботу, для якої він призначений.
- **Не використовуйте електроінструмент, якщо вимикач не працює.** Будь-який електроінструмент, яким неможливо керувати за допомогою вимикача, є небезпечним та підлягає ремонту.
- **Перед тим як виконувати будь-які налаштування, замінювати приладдя або залишати інструмент на зберігання, витягніть штекер із розетки живлення й / або зніміній акумуляторний блок з електроінструмента.** Такі запобіжні заходи зменшують ризик ненавмисного запуску електроінструмента.
- **Вимкнені електроінструменти зберігайте в недоступному для дітей місці й не дозволяйте користуватися ними особам, які не ознайомилися з роботою електроінструмента або з цією інструкцією.** Електричні інструменти становлять небезпеку в руках невідговлених користувачів.

- Виконуйте технічне обслуговування електроінструментів і приладдя. Перевіряйте електроінструмент на предмет зміщення чи вигину рухомих деталей, поломки деталей та будь-якого іншого стану, що може негативно позначитися на його роботі. У разі пошкодження відремонтуйте електроінструмент, перш ніж користуватися ним. Багато нещасних випадків виникають внаслідок недостатнього технічного обслуговування електричних інструментів.
- Підтримуйте різальні елементи в нагостреному та чистому стані. Різальні елементи, що добре обслуговуються та мають гострі різальні кромки, будуть легше керуватися та з меншою імовірністю будуть заклинати.
- Використовуйте електроінструмент, приладдя та різці у відповідності з цією інструкцією, враховуючи умови та характер роботи, яку потрібно виконати. Використання електроінструмента для виконання непередбачених операцій може призвести до небезпечної ситуації.
- Рукоятки та поверхні для тримання мають бути сухими, чистими й знежиреними. Неможливо надійно тримати інструмент за слизькі рукоятки чи інші поверхні або керувати ним у непередбачених ситуаціях.

Використання інструментів з акумуляторною батареєю та догляд за ними

- Зарядку батареї слід здійснювати виключно за допомогою зарядного пристрою, зазначеного виробником. Використання зарядного пристрою, призначеного для роботи з батареями одного типу, з батареями іншого типу може спричинити пожежу.
- Використовуйте електроінструмент лише з призначеними для нього батареями. Використання акумуляторних батарей інших типів може призвести до травмування чи пожежі.
- Якщо акумуляторний блок не використовується, слід тримати його подалі від металевих предметів, таких як скріпки, монети, ключі, цвяхи, гвинти й інші дрібні металеві предмети, які можуть з'єднати один контакт батареї з іншим. Замикання контактів батареї може призвести до опіків або пожежі.
- У разі неправильного застосування з акумулятора може випліскуватися рідина; уникайте контакту з нею. При випадковому контакті промийте місце контакту водою. В разі потрапляння рідини в очі на додаток до їхнього інтенсивного промивання зверніться по медичну допомогу. Рідина з акумуляторної батареї може викликати подразнення та опіки.
- Не використовуйте пошкоджений чи змінений акумуляторний блок або інструмент. Пошкоджені або змінені акумулятори працюють нестабільно:

вони можуть зайнятися, вибухнути або іншим чином травмувати оператора.

- **Захищайте акумуляторний блок та інструмент від вогню й надмірних температур.** Під впливом вогню або температури понад 130 °C пристрій чи акумуляторний блок можуть вибухнути.
- **Дотримуйтеся всіх інструкцій із заряджання й не заряджайте акумуляторний блок чи інструмент поза межами діапазону температур, зазначеного в інструкціях.** Неналежне заряджання за температури поза межами зазначеного діапазону може пошкодити акумулятор і підвищує ризик займання.
- **Перед налаштуванням чи зберіганням інструмента або заміною насадок вийміть з інструмента акумуляторний блок.** Такі заборони заходи зменшують ризик ненавмисного запуску акумуляторного інструмента.

Обслуговування

- **Сервісне обслуговування електроінструмента повинен виконувати кваліфікований майстер з використанням лише ідентичних запасних частин.** Це гарантуватиме підтримання безпечної роботи електроінструмента.
- **За жодних умов не виконуйте технічного обслуговування пошкоджених акумуляторних блоків.** Технічне обслуговування акумуляторних блоків мають виконувати лише спеціалісти виробника або повноваженого постачальника послуг.

Додаткові загальні правила техніки безпеки

- Перш ніж перейти в інше місце, вимикайте виріб. Завжди виймайте акумулятор, якщо передаєте виріб іншій особі.
- Не кладіть виріб на землю, якщо ви не вимкнули його й не витягли з нього акумулятор. Не залишайте виріб без нагляду, якщо він увімкнений.
- Різальний інструмент не зупиняється одразу після вимкнення виробу.
- Після повернення куркового перемикача в початкове положення ніж має повністю зупинитися.
- Перед початком використання виробу та після того, як він зазнав будь-якого удару, перевірте його на ознаки зношеності чи пошкодження та відремонтуйте за потреби.
- Якщо під час експлуатації виробу щось застрягне в різальній насадці, зупиніть його й вимкніть живлення. Переконайтеся, що різальна насадка повністю зупинилася. Виймайте акумулятор перед очищенням, оглядом чи ремонтом виробу й / або різального обладнання.
- Перевірте виріб перед використанням. Див. *Безпека на сторінці 4 та ТЕХНІЧНЕ*

ОБСЛУГОВУВАННЯ на сторінці 26. Не користуйтеся пошкодженим виробом. Вживайте заходи техніки безпеки та дотримуйтеся вказівок із технічного обслуговування, наведених у цьому посібнику.

- Несправна різальна насадка може збільшувати ймовірність виникнення нещасних випадків.
- Перевірте редуктор на наявність забруднень та тріщин. Очистіть редуктор щіткою від трави й листя. За необхідності треба надягати рукавички.
- Не допускайте засмічення вентиляційних отворів.
- Перевірте, що головка косарки повністю під'єднана до косарки.
- До початку роботи потрібно встановити усі кришки, захисні кожухи та ручки.
- Переконайтеся в тому, що виріб у справному стані. Переконайтеся в тому, що гайки й гвинти затягнуто належним чином.
- Переконайтеся, що головка і кожух тримера не мають тріщин і не пошкоджені. Замініть головку тримера й захисний кожух, якщо вони зазнали удару або мають тріщину. Завжди користуйтеся кожухом, що рекомендований для встановлених на даний момент різальних насадок. Дивіться розділ "Технічні дані".
- Цей виріб може бути небезпечним у разі неправильного або недбалого використання. Цей виріб може призвести до отримання серйозних травм або смерті оператора чи сторонніх осіб.
- Цей прилад не призначений для експлуатації особами з обмеженими фізичними, сенсорними або психічними можливостями або тими, які не мають досвіду та знань (у тому числі дітьми), хіба що вони користуються виробом під наглядом відповідальної за їхню безпеку особи або належним чином проінструктовані нею. Необхідно наглядати за дітьми, щоб вони не гралися з цим приладом.
- Ніколи не дозволяйте дітям використовувати інструмент чи знаходитися біля нього. Оскільки запустити пристрій досить просто, діти можуть це зробити, якщо залишити їх без нагляду. Це може означати ризик серйозної травми. Тому слід від'єднувати елемент живлення, якщо пристрій перебуває без нагляду.
- Ніколи не дозволяйте дітям або невідготтовленим людям використовувати виріб і / або акумулятор чи здійснювати його технічне обслуговування.
- Дотримуйтеся вимог національних чи місцевих документів, що стосуються поводження з пристроєм.
- Зберігайте обладнання в закритому місці, недоступному для дітей і сторонніх осіб.
- Чохол для транспортування має завжди використовуватись під час зберігання й транспортування.
- Завжди тримайте руки та ноги на відстані від зони різання, особливо під час вмикання двигуна.
- Тримайте руки й ноги на безпечній відстані від різальної насадки, доки вона повністю не зупиниться після вимкнення виробу.
- Заборонено прибирати зрізану траву самому або дозволяти роботи це іншим, коли виріб працює або різальне обладнання обертається, адже це може призвести до тяжких травм.
- Пам'ятайте, що саме ви, користувач, є відповідальним за те, щоб люди не наражалися на небезпеку й не страждали від нещасних випадків, а їхнє майно не було пошкоджене.
- За жодних обставин не змінюйте конструкцію виробу без дозволу виробника. Використовуйте лише оригінальні додаткові аксесуари. Застосування незатверджених модифікацій та/або приладдя може призвести до серйозної чи смертельної травми користувача чи інших осіб. Ваша гарантія може не розповсюджуватися на пошкодження чи відповідальність, спричинені використанням несертифікованих аксесуарів чи запчастин.
- Єдине приладдя, яке дозволено використовувати під час роботи із цим виробом, – це різальні насадки, рекомендовані в розділі «Технічні дані».
- Заборонено користуватися виробом, якщо його конструкцію було якимось чином змінено
- Забороняється користуватися несправним виробом. Дотримуйтеся вимог із техніки безпеки та вказівок із технічного обслуговування, наведених у цьому посібнику. Деякі операції технічного обслуговування мають виконувати лише кваліфіковані фахівці. Дивіться розділ "Технічне обслуговування".
- Робота в несприятливих погодних умовах втомлює, а також створює додаткову небезпеку. Не рекомендовано використовувати виріб за складних погодних умов, наприклад у густий туман, під час зливи, сильного вітру чи холоду, коли є ризик ураження блискавкою тощо, адже це створює додаткову небезпеку
- Ніколи не працюйте на драбині, табуреті та іншому піднятому положенні, яке не є достатньо надійним.
- Зберігайте прилади в приміщеннях – прилади, які не використовуються, мають зберігатися в приміщеннях.
- Неможливо передбачити в посібнику всі ситуації, які можуть виникнути під час використання пристрою. Завжди будьте обережні та керуйтеся здоровим глуздом. Уникайте ситуацій, які виходять за межі ваших можливостей. Якщо після ознайомлення з інструкціями у вас залишаться сумніви щодо того, як користуватися інструментом, перед продовженням необхідно проконсультуватися у спеціаліста.
- Надвокол, щоб під час роботи в радіусі 15 м навколо не було людей і тварин. Коли декілька користувачів працюють в одному місці, безпечна відстань між ними має бути принаймні 15 метрів. Інакше існує ризик серйозного травмування.

Якщо хтось підійде, негайно вимкніть виріб. Ніколи не повертайте виріб, не перевіряючи, чи не стоїть хтось за спиною.

- Якщо під час експлуатації виробу щось застрягне в різальній насадці, зупиніть його й вимкніть живлення. Переконайтеся, що різальна насадка повністю зупинилася. Виймайте акумулятор перед очищенням, оглядом чи ремонтом виробу й / або різального обладнання.
- Переконайтеся, що люди, тварини чи будь-що інше не перешкоджатиме вам під час користування виробом та не постраждають від різальної насадки або предметів, які можуть відскочити від неї. Не користуйтеся виробом, якщо в разі нещасного випадку немає можливості покликати на допомогу.
- Переконайтеся, що ви можете безпечно стояти й рухатися. Перевірте, чи немає навколо можливих перешкод (коріння, каміння, гілок, ровів тощо) у випадку, якщо треба буде різко переміститися. Будьте дуже уважні, працюючи на схилах.
- Пересувайтесь повільно, ніколи не біжіть.
- Перевірте робочу зону. Приберіть усі незакріплені предмети на кшталт каміння, розбитого скла, цвяхів, сталевих дротів, мотузок тощо, які можуть відскочити чи намотатися на різальний інструмент чи його кожух.
- Бережіться пнів і гілок, які можуть бути відкинуті під час різання. Не рійте занадто близько до землі, якщо існує ризик відскакування каміння й інших предметів.
- Переконайтеся, що одяг або частини тіла не торкаються різальної насадки, коли виріб вмикається. Тримайте виріб нижче рівня талії.
- Остерігайтесь предметів, що відскакують. Завжди користуйтеся засобами захисту очей затвердженого зразка. Ніколи не нахиляйтесь над захисним кожухом різальної насадки. Каміння, сміття тощо може відскочити й потрапити в очі, спричинивши сліпоту чи тяжку травму.
- Працюючи в захисних навушниках, прислухайтеся до попереджувальних сигналів й окликів. Коли виріб зупиниться, негайно змініть захисні навушники.
- Якщо виникають небажані вібрації, випустіть нову нитку, щоб скорегувати її довжину, після чого вібрації мають припинитися.
- Якщо виріб починає незвично вібрувати, необхідно зупинити його й виняти акумулятор.
- У людей, які мають погіршений кровообіг, надмірна вібрація може ушкодити нервову систему або систему кровообігу. Якщо у вас проявляються симптоми надмірного впливу вібрації, зверніться до свого лікаря. До таких симптомів належать: оніміння, втрата чутливості, пощипування, поколювання, втрата сили, зміни кольору або стану шкіри. Зазвичай ці симптоми проявляються в пальцях, руках і зап'ястках.
- Завжди тримайте виріб обома руками. Тримайте виріб праворуч.

Засоби індивідуального захисту



ПОПЕРЕДЖЕННЯ: Перш ніж розпочати використання виробу, уважно прочитайте наведені нижче попередження.

- Під час роботи з виробом завжди використовуйте сертифіковані засоби індивідуального захисту. Засоби індивідуального захисту не можуть повністю усунути небезпеку травмування, але в разі нещасного випадку знизять ступінь тяжкості травми. Дозвольте дилеру допомогти вам із вибором підходящого обладнання.
- Надягайте захисний шолом у місцях, де є небезпека падіння предметів.

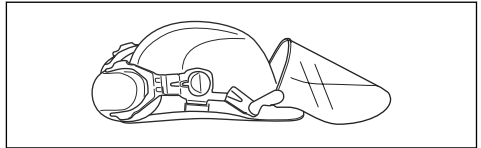

- Використовуйте сертифіковані захисні навушники, які захистять від зайвого шуму. Тривала робота за сильного шуму може призвести до погіршення слуху.

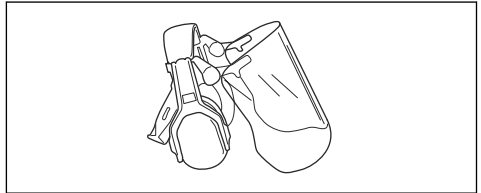

- Користуйтеся відповідними засобами захисту очей. У разі використання захисної маски необхідно додатково вдягати схвалені захисні окуляри. Схвалені захисні окуляри мають відповідати стандарту ANSI Z87.1 у США або EN 166 у країнах ЄС.

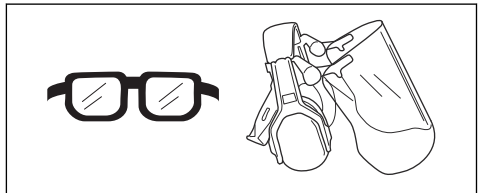

- За потреби використовуйте рукавиці, наприклад якщо необхідно приєднати, оглянути або почитити різальне обладнання.

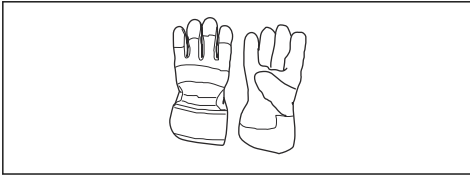

- Взувайте міцне взуття з нековзною підшоивою.



- Використовуйте одяг, виготовлений із міцної тканини. Завжди використовуйте довгі штани з міцної тканини й сорочку з довгими рукавами. Уникайте надто просторого одягу, який може зачепитися за сучки або гілки. Не надягайте на час роботи прикраси, короткі штани, сандалії, а також не ходіть босоніж. Заколюйте волосся вище рівня плечей.
- Тримайте під рукою аптечку.

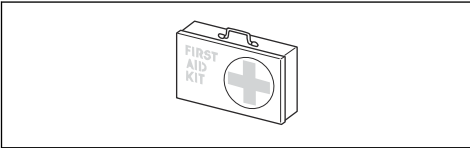

Механізми безпеки на пристрої



ПОПЕРЕДЖЕННЯ: Перш ніж розпочати використання виробу, уважно прочитайте наведені нижче попередження.

У цьому розділі описано засоби безпеки виробу, його призначення, а також порядок виконання перевірок і технічного обслуговування, необхідний для забезпечення його правильної роботи. Розташування цих деталей на виробі див. в інструкціях під заголовком *Огляд виробу на сторінці 2*.

Термін служби виробу може зменшитись, а небезпека виникнення нещасних випадків збільшитись, якщо його технічне обслуговування виконується неправильно або якщо обслуговування та / або ремонт виконуються непрофесійно. Для отримання додаткової інформації зверніться до найближчого сервісного дилера.



ПОПЕРЕДЖЕННЯ: Не використовуйте виріб із пошкодженими елементами захисту. Захисне обладнання

виробу потрібно перевіряти й здійснювати його технічне обслуговування згідно з указівками, поданими в цьому розділі. Якщо виріб не відповідає хоча б одній із вимог перевірки, зверніться до центру обслуговування для ремонту.



УВАГА: Щоб проводити обслуговування та роботи з ремонтом, потрібно мати спеціальну підготовку. Це особливо стосується захисного обладнання інструмента. Якщо інструмент не відповідає принаймні одній із вимог перевірки, що наведені нижче, зверніться до працівника центру обслуговування. Купуючи будь-який наш виріб, ви отримуєте гарантію на професійний ремонт та обслуговування. Якщо продавець, у якого Ви купуєте інструмент, не надає послуг з обслуговування, дізнайтеся в нього, де знаходиться найближчий центр обслуговування.

Перевірка фіксатора механічного пускового пристрою

Фіксатор механічного пускового пристрою запобігає випадковому вмиканню. Коли ви пересуваєте фіксатор механічного пускового пристрою вперед (A), а потім притискаєте його до рукоятки (B), механічний пусковий пристрій (C) звільняється. Коли ви випускаєте рукоятку з рук, фіксатор і механічний пусковий пристрій повертаються в початкове положення. Повернення здійснюється за допомогою незалежних пружин.

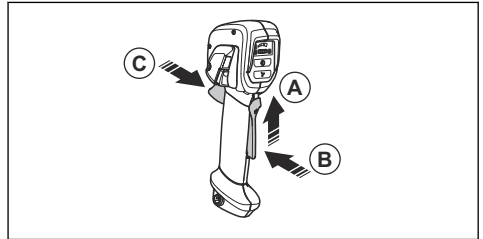

1. Переконайтесь, що механічний пусковий пристрій заблоковано, коли фіксатор перебуває у вихідному положенні.

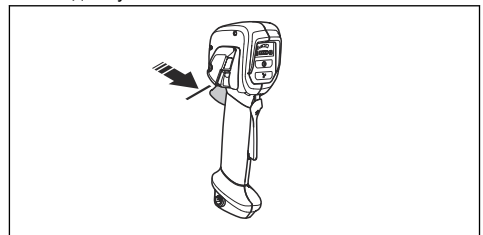

- Натисніть на механічний пусковий пристрій і переконайтеся в тому, що після відпускання він повертається в початкове положення.

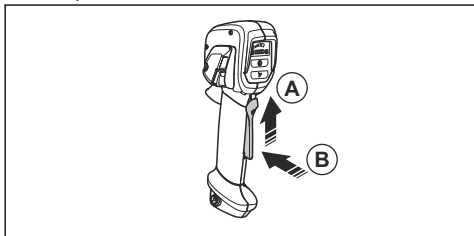

- Переконайтеся, що механічний пусковий пристрій і фіксатор рухаються вільно, а зворотна пружина працює правильно.

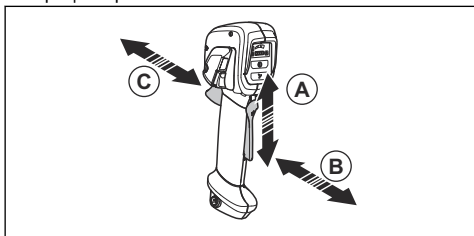

- Запустіть виріб, див. *Увімкнення виробу на сторінці 21*.
- Увімкніть виріб на максимальну потужність.
- Відпустіть механічний пусковий пристрій і переконайтеся в тому, що різальна насадка зупинилася.

Перевірка інтерфейсу користувача

- Натисніть і утримуйте кнопку запуску / зупинки (A).

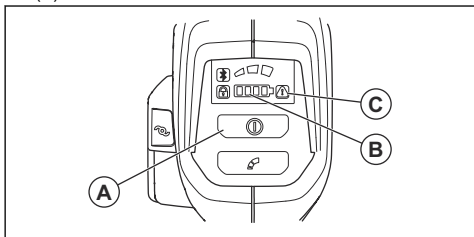

- Коли світлодіодний індикатор (B) горить, це означає, що виріб увімкнено.
 - Коли світлодіодний індикатор (B) не горить, це означає, що виріб вимкнено.
- Якщо попереджувальний індикатор (C) горить або блимає, див. *Усунення несправностей на сторінці 29*.

Перевірка системи поглинання вібрації (535iRXТ, 535iRX)

Система поглинання вібрації зменшує вібрацію в області рукояток до мінімуму, що полегшує експлуатацію виробу. Ця система зменшує вібрацію, що передається від різальної насадки виробу на його ручки й рукоятки.

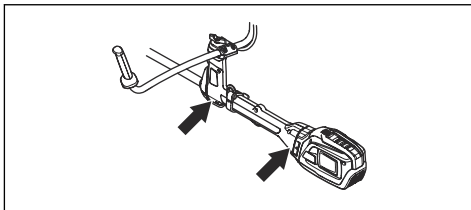

- Вимкніть виріб.
- Огляньте його й переконайтеся у відсутності деформацій та пошкоджень на кшталт тріщин.
- Легко натисніть на противібраційну підвіску, щоб переконаватися, що вона плавно рухається в усіх напрямках.

Перевірка функції швидкого розмикання



ПОПЕРЕДЖЕННЯ: Не користуйтеся підвіскою з несправним механізмом швидкого розмикання.

- Зупиніть двигун.
- Проведіть візуальну перевірку на наявність пошкоджень на кшталт тріщин.
- Зніміть і знову під'єднайте механізм швидкого розмикання, щоб переконаватися, що він працює належним чином.

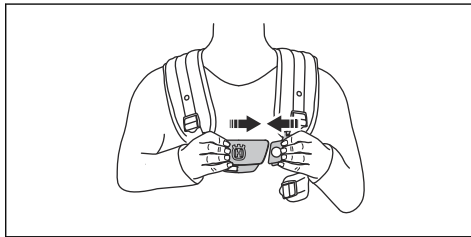

4. Якщо пасова підвіска оснащена стегновим щитком з ременем, переконайтеся, що механізм швидкого розмикання працює належним чином.

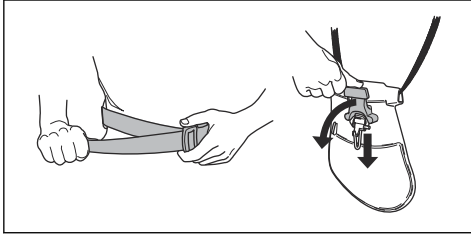

Перевірка захисного кожуха різальної насадки



ПОПЕРЕДЖЕННЯ:

Забароняється використовувати різальну насадку без сертифікованого й правильно встановленого захисного кожуха. Використовуйте лише рекомендований для вашої різальної насадки захисний кожух. Див. *Аксесуари на сторінці 31*. Використання несправного чи несумісного захисного кожуха різальної насадки може спричинити тяжкі травми.

Захисний кожух ріжучої насадки захищає від викидання предметів у напрямку оператора. Також він дозволяє уникнути травм у результаті торкання ріжучої насадки.

1. Зупиніть виріб та вийміть акумулятор.
2. Проведіть візуальну перевірку на предмет пошкоджень на кшталт тріщин.

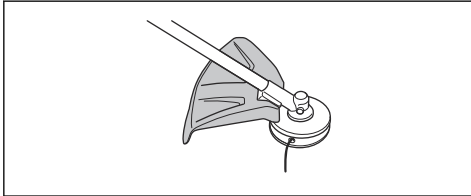

3. Якщо захисний кожух різальної насадки пошкоджений, замініть його.

Встановлення й знімання стопорної гайки



ПОПЕРЕДЖЕННЯ: Зупиніть виріб та вийміть акумулятор. Використовуйте захисні рукавиці й будьте обережні з гострими краями різальної насадки.

Деякі різальні насадки фіксуються за допомогою стопорних гайок. Стопорна гайка має лівобічну нарізку.

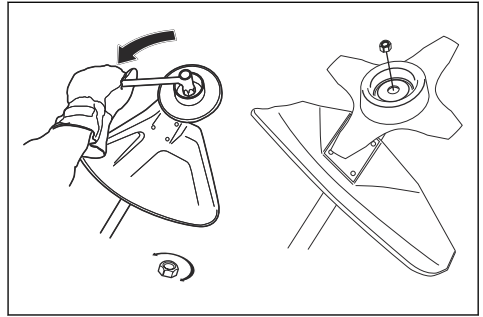

- Для встановлення затягуйте стопорну гайку в бік, протилежний напрямку обертання різальної насадки.
- Щоб зняти стопорну гайку, відкручіть її в бік обертання різальної насадки.
- Для послаблення чи затягування стопорної гайки користуйтеся торцевим гайковим ключем із довгою рукояткою. Стрілка на рисунку вказує на область, де слід працювати торцевим гайковим ключем.



ПОПЕРЕДЖЕННЯ:

Послаблюючи або затягуючи стопорну гайку, існує ризик поранитись об зубці пилки. Отже, при виконанні такої роботи слід тримати руку з боку, що прикритий захисним кожухом.

Зверніть увагу: Переконайтеся, що обертати стопорну гайку вручну неможливо. Замініть гайку, якщо нейлонова прокладка не забезпечує зусилля, що дорівнює принаймні 1,5 Н·м. Гайку слід замінити, якщо її було використано близько 10 разів.

Різальна насадка



ПОПЕРЕДЖЕННЯ: Перш ніж працювати з будь-якими деталями різальної насадки, вийміть акумулятор і переконайтеся, що насадку повністю зупинено.



ПОПЕРЕДЖЕННЯ:

Використовуйте відповідну різальну насадку. Користуйтеся різальними насадками лише з рекомендованими кожухами (див. *Аксесуари на сторінці 31*). Переконайтеся, що різальну насадку правильно загострено. Неправильно загострена насадка підвищує ризик віддачі ножа.



ПОПЕРЕДЖЕННЯ: Зубці ножа повинні бути правильно нагострені! Дотримуйтеся наших вказівок та використовуйте напильник рекомендованого розміру. Зубці ножа повинні бути правильно загострені. Дотримуйтеся вказівок і використовуйте напилек рекомендованого розміру.



ПОПЕРЕДЖЕННЯ: Після відпускання перемикача різальне лезо продовжує обертатися за інерцією й може спричинити травми. Тому слід міцно тримати інструмент, доки лезо не зупиниться повністю.



УВАГА: Неправильно розведене полотно пилки збільшує небезпеку затискання й віддачі. Це може призвести до пошкодження полотна пилки. Стежте за тим, щоб полотно пилки було правильно збалансоване. Дотримуйтеся наших вказівок і користуйтеся рекомендованим інструментом для розведення.

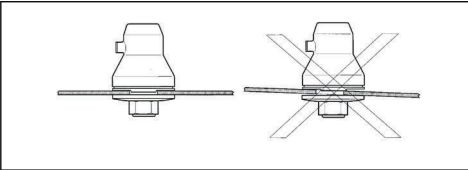

Під час роботи з різальною насадкою надягайте захисні рукавиці.

- Для зрізання волокнистих порід дерев використовуйте полотно пилки.
- Для скошування грубої трави використовуйте леза й ножі для трави.
- Для стрижки трави користуйтеся головкою тримера.
- Перевірте різальну насадку на наявність пошкоджень та тріщин. Пошкоджені різальні насадки необхідно замінювати.

Головка тримера

- Завжди використовуйте відповідні різальні насадки, головки й нитки тримера. Див. *Аксесуари на сторінці 31* та порядок монтажу в кінці посібника.
- Переконайтеся в тому, що різець на кожусі тримера не пошкоджено.
- Переконайтеся, що нитка тримера надійно й рівномірно намотана на барабан, інакше під час роботи може виникати незвична вібрація. Використання шнурів різної довжини може

призвести до надлишкової вібрації. Натисніть на головку тримера, щоб відрегулювати довжину шнура.

Щоб збільшити термін служби шнура, перед монтажем його можна вимочити у воді протягом 2 днів або довше. Це зробить шнур міцнішим.

Полотно пилки й ніж для трави

- Використовуйте належним чином нагострені ножі. Неправильно нагострений чи пошкоджений ніж підвищує небезпеку отримання травм.
- Використовуйте належним чином розведені ножі. У разі правильного розведення відстань між зубцями складає 1 мм. Неправильно розведені ножі підвищують небезпеку отримання травм і пошкоджень.
- Інструкції щодо загострення й розведення ножів постачаються разом із ними.

Правила техніки безпеки під час монтажу



ПОПЕРЕДЖЕННЯ: Перед користуванням виробом уважно прочитайте ці вказівки, переконайтеся, що ви їх зрозуміли, і завжди дотримуйтеся їх.

- Перед монтажем вийміть акумулятор з виробу.
- Використовуйте відповідні захисні рукавиці.
- У разі використання полотна пилки або ножа для трави переконайтеся, що на виріб встановлено відповідну рукоятку, кожух ножа й пасову підвіску.
- Використання несправного або невідповідного кожуха може призвести до травмування. Забороняється використовувати різальні насадки без сертифікованого захисного кожуха.
- Перед запуском виробу переконайтеся, що кришка й вал змонтовані правильно.
- Приводний диск й опорний фланець повинні зчіплюватися в центральному отворі різальної насадки відповідним чином. Неправильне встановлення різальної насадки може призвести до травм чи смерті.
- Для забезпечення безпечної експлуатації виробу та уникнення травмування оператора чи сторонніх осіб, виріб повинен бути завжди закріплений на пасовій підвісці.

Правила техніки безпеки під час обслуговування



ПОПЕРЕДЖЕННЯ: Перш ніж розпочати технічне обслуговування виробу, уважно прочитайте наведені нижче попередження.

- Перед технічним обслуговуванням, іншими перевірками чи монтажем виробу необхідно виймати акумулятор.
- Оператор має виконувати лише ті види технічного обслуговування, що описані в цьому посібнику користувача. У разі необхідності виконання складніших робіт із технічного обслуговування слід звернутися до сервісного дилера.
- Заборонено мити батарею чи зарядний пристрій водою. Використання сильнодіючих миючих засобів може призвести до пошкодження пластику.
- Відсутність технічного обслуговування зменшує термін служби виробу й підвищує вірогідність виникнення нещасних випадків.
- Для виконання робіт з обслуговування й ремонту, особливо в разі роботи із захисними пристроями

виробу, необхідна спеціальна підготовка. Якщо після технічного обслуговування виріб не пройде частину перевірок, наведених у цьому посібнику користувача, зверніться до свого сервісного дилера. Ми гарантуємо можливість професійного ремонту й обслуговування вашого виробу.

- Зубці леза мають бути правильно нагострені. Дотримуйтеся наших рекомендацій. Прочитайте інструкції на упаковці леза.
- Використовуйте лише оригінальні запасні частини.
- Під час роботи з різальною насадкою завжди надягайте міцні рукавиці. Леза дуже гострі й можуть легко спричинити травми.

Збирання

Встановлення рукоятки

1. Відкрутіть гайку й гвинт із нижньої частини рукоятки.
2. Закріпіть ручку в рукоятці.

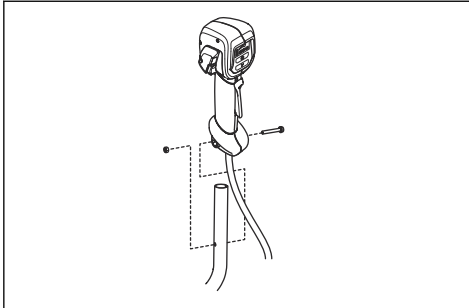

3. Вирівняйте отвір для гвинтів на ручці з отвором на рукоятці.
4. Вставте гвинт в отвір на нижній частині ручки й просуньте його крізь рукоятку.
5. Установіть гайку на гвинт і затягніть її.

Монтаж рукоятки

1. Установіть рукоятку в кріпильну скобу.

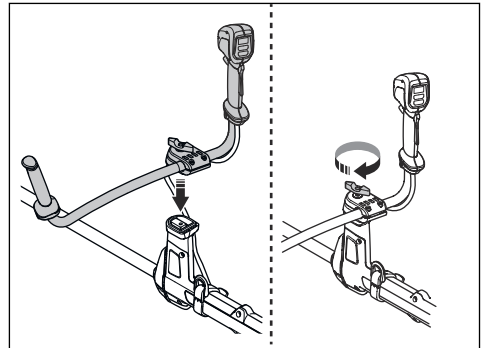

2. Установіть фіксуючу головку, не затягуючи її повністю.
3. Налаштуйте рукоятку, щоб виріб був у зручному положенні для роботи.

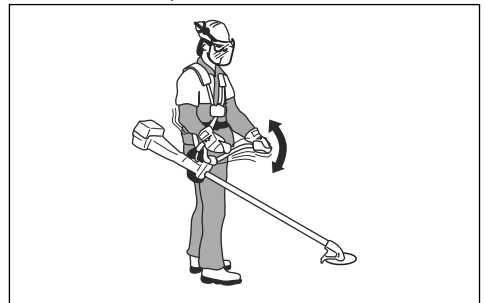

4. Надійно затягніть фіксуючу головку.

Встановлення рукоятки в положення для транспортування

1. Відпустіть фіксуючу головку.
2. Повертайте рукоятку, доки вона стане паралельно валу.
3. Поверніть рукоятку навколо вала.

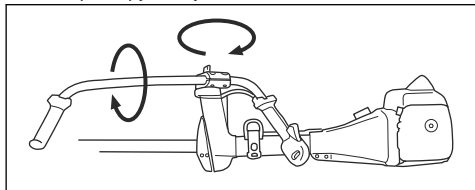

4. Затягніть фіксуючу головку.

Монтаж різального обладнання

Різальне обладнання включає в себе ріжучу насадку та її захисний кожух.



ПОПЕРЕДЖЕННЯ: Зупиніть виріб та вийміть акумулятор. Використовуйте захисні рукавички.



ПОПЕРЕДЖЕННЯ: Використовуйте лише рекомендований для певної ріжучої насадки захисний кожух. Див. Аксесуари на сторінці 31.



ПОПЕРЕДЖЕННЯ: Неправильно встановлена ріжуча насадка може призвести до травм або смерті.

Різальне обладнання й кожухи



ПОПЕРЕДЖЕННЯ: Зупиніть виріб та вийміть акумулятор. Використовуйте захисні рукавички.

Для кожного типу різальних насадок передбачено відповідний кожух. Кожух має обов'язково відповідати типу використовуваної різальної насадки. Див. Аксесуари на сторінці 31.

- Ніж для трави й відповідний кожух.

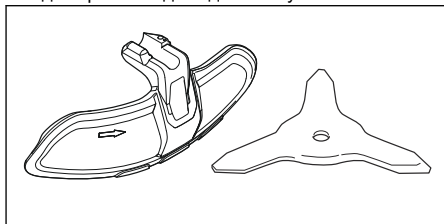

- Кожух тримера й головка тримера.

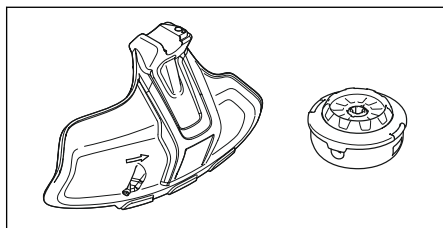

- Полотно пилки й відповідний кожух.

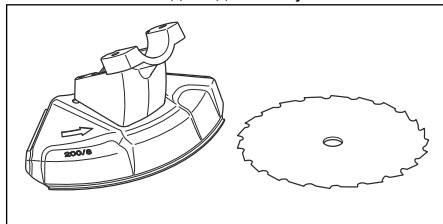

Монтаж ножа для трави й відповідного кожуха

Монтаж кожуха ножа для трави

- Установіть кожух ножа для трави (A) на вал і затягніть болт.

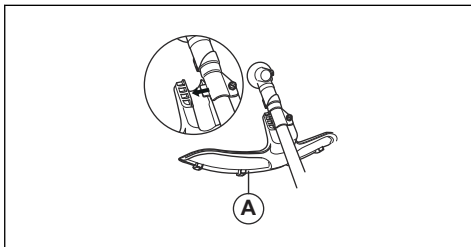

Демонтаж кожуха ножа для трави

- Вийміть болт і зніміть кожух ножа для трави (A) з вала.

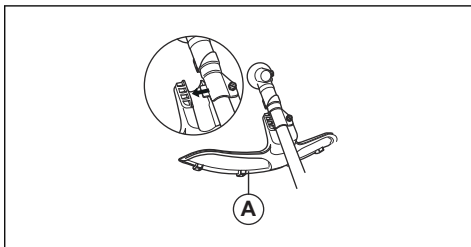

Монтаж ножа для трави

1. Покладіть редуктор виробу на рівну поверхню, щоб забезпечити правильність монтажу леза.

2. Обертайте вихідний вал, доки один з отворів приводного диска (B) не буде суміщено з відповідним отвором у корпусі редуктора.
3. Вставте стопорний штифт (C) в отвір, щоб зафіксувати вал.
4. Установіть ніж для трави (D), опорну манжету (E) й опорний фланець (F) на вихідний вал.

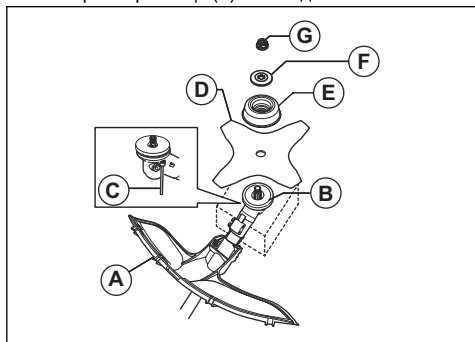

5. Переконайтеся, що приводний диск і опорний фланець відповідним чином входять в центральний отвір ножа для трави.

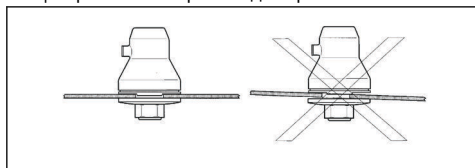

6. Установіть гайку (G).
7. Затягніть гайку, використовуючи торцевий гайковий ключ. Тримайте торцевий гайковий ключ біля захисного кожуха ножа. Затягувати слід у бік, протилежний напрямку обертання різальної насадки. Затягуйте з моментом 35–50 Н·м.

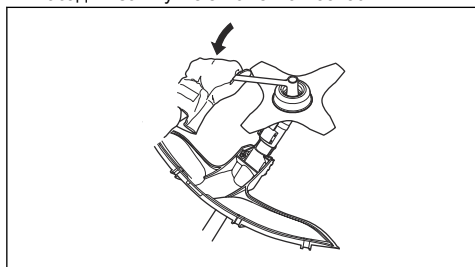

Демонтаж ножа для трави

1. Щоб зняти ніж належним чином, покладіть редуктор виробу на рівну поверхню.
2. Вставте стопорний штифт (C) в отвір на валі, щоб зафіксувати його.
3. Зніміть гайку (G).

4. Зніміть опорний фланець (F), опорну манжету (E) й ніж для трави (D) з вихідного вала.

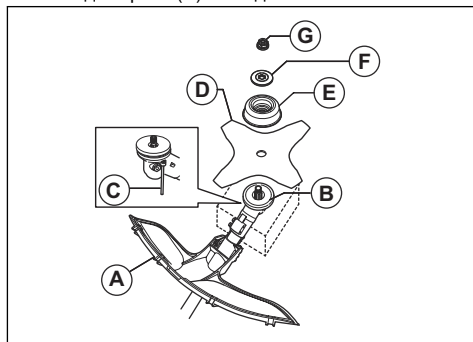

Монтаж кожуха тримера й головки тримера

Монтаж кожуха тримера

1. Установіть тримач пластини на редуктор і зафіксуйте його найменшим болтом. Закрутіть болт.

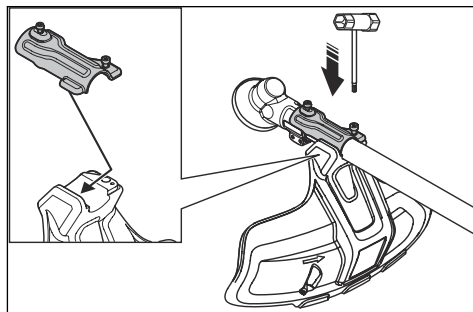

2. Установіть кожух тримера на тримачі пластини.
3. Установіть найбільший болт і закрутіть його.

Демонтаж кожуха тримера

1. Вийміть болти.
2. Зніміть кожух тримера.

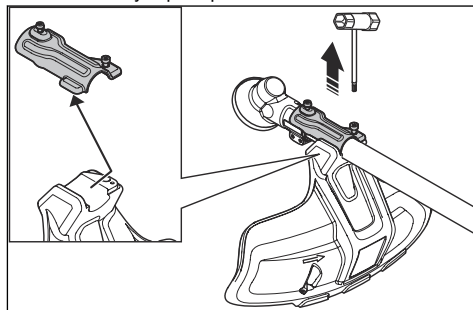

Монтаж головки тримера Т35 (535iFR, 535iRX)

1. Установіть приводний диск (В) на вихідний вал.
2. Обертайте вихідний вал, доки один з отворів приводного диска не буде суміщено з відповідним отвором у корпусі редуктора.
3. Вставте стопорний штифт (С) в отвір, щоб зафіксувати вал.
4. Щоб зафіксувати, повертайте головку тримера (Н) проти годинникової стрілки.

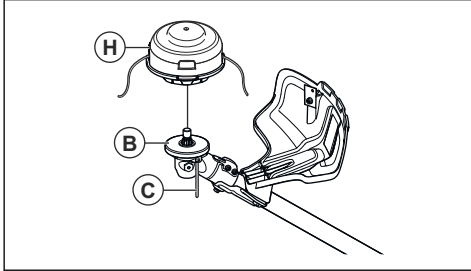

5. Установіть гайку (G).

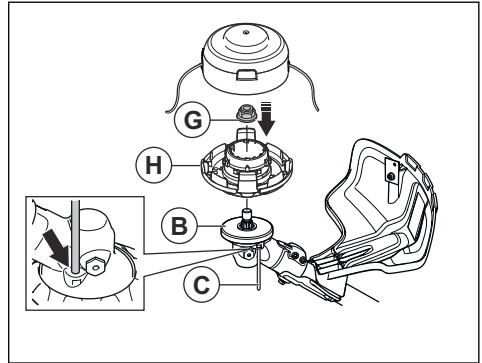

6. Установіть нитку й кришку головки тримера (F).

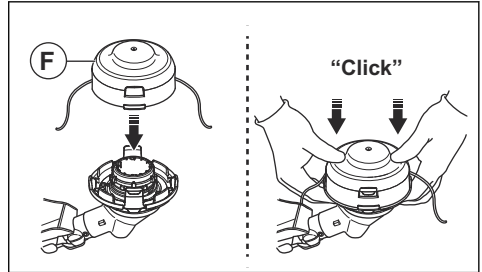

Демонтаж головки тримера Т35 (535iFR, 535iRX)

1. Вставте стопорний штифт (С) в отвір, щоб зафіксувати вал.
2. Щоб зняти головку тримера (Н), повертайте її за годинниковою стрілкою.
3. Зніміть приводний диск (В) з вихідного вала.

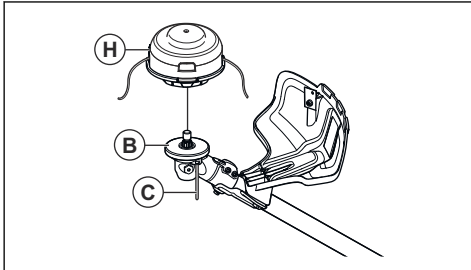

Демонтаж головки тримера Е35В (535iRXT)

Зверніть увагу: Щоб збільшити термін служби шнура, перед монтажем його можна вимочити у воді протягом декількох днів. Це зміцнить шнур.

1. Вставте стопорний штифт у отвір, щоб зафіксувати вал.
2. Натисніть защіпки на головці тримера й зніміть її та жолоб нитки.

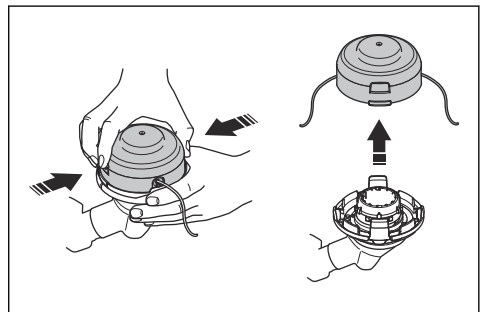

Монтаж головки тримера Е35В (535iRXT)

Зверніть увагу: Щоб збільшити термін служби шнура, перед монтажем його можна вимочити у воді протягом декількох днів. Це зміцнить шнур.

1. Установіть приводний диск (В) на вихідний вал.
2. Обертайте вихідний вал, доки один з отворів приводного диска не буде суміщено з відповідним отвором у корпусі редуктора.
3. Вставте стопорний штифт (С) в отвір, щоб зафіксувати вал.
4. Установіть головку тримера (Н).

- Зніміть гайку, якою кріпляться головка та приводний диск.

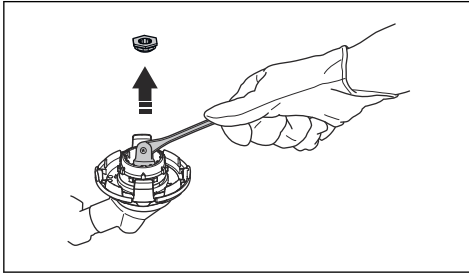

- Зніміть головку тримера.

Монтаж полотна пилки й відповідного кожуха

Установлення кожуха полотна пилки (535iFR)

- Установіть тримач (A) і кріпильну скобу (B) з 2 болтами (C) на корпус редуктора (D).
- Закріпіть кожух полотна пилки (E) за допомогою 4 гвинтів (F) на тримачі (A).

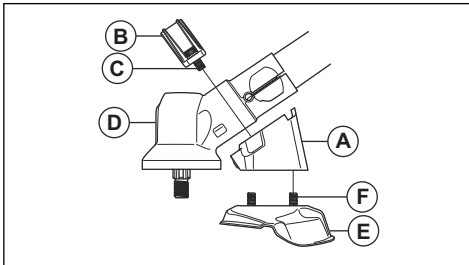

Демонтаж кожуха полотна пилки (535iFR)

- Вийміть 4 болти (L) з тримача (R) і зніміть кожух полотна пилки (A).

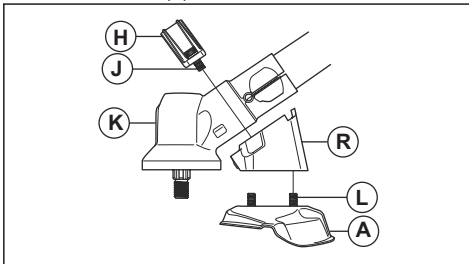

- Вийміть 2 болти (J) з корпусу редуктора (K). Зніміть тримач (R) і кріпильну скобу (H).

Установлення полотна пилки (535iFR)

- Установіть приводний диск (A) на вихідний вал.

- Обертайте вихідний вал, доки один з отворів приводного диска не буде суміщено з відповідним отвором у корпусі редуктора.
- Вставте стопорний штифт (B) у отвір, щоб зафіксувати вал.
- Установіть полотно пилки (C) й опорний фланець (D) на вихідному валу.

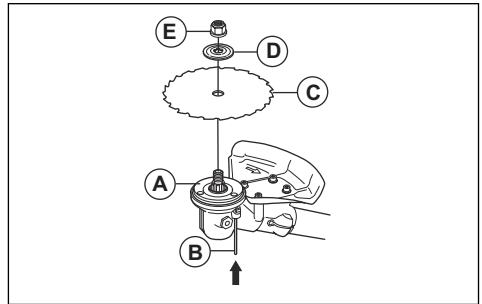

- Переконайтеся, що приводний диск і опорний фланець відповідним чином входять в центральний отвір ножа для трави.

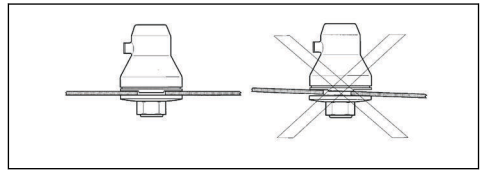

- Установіть стопорну гайку (E).
- Затягніть стопорну гайку, використовуючи торцевий гайковий ключ. Тримайте торцевий гайковий ключ біля захисного кожуха ножа. Затягувати слід у бік, протилежний напрямку обертання різальної насадки. Затягуйте з моментом 35–50 Н·м.

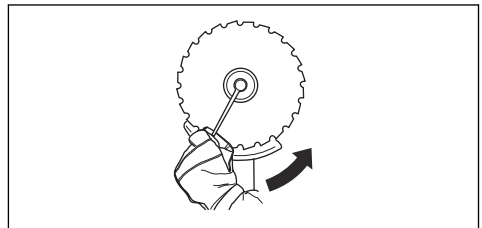

Демонтаж полотна пилки (535iFR)

- Вставте стопорний штифт (C) в отвір, щоб зафіксувати вал.
- Зніміть гайку (G).

- Зніміть опорний фланець (F) і полотно пилки (D) з вихідного вала.

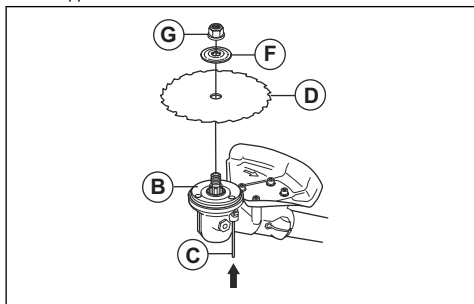

- Зніміть приводний диск (B) з вихідного вала.

Регулювання пасової підвіски Balance XB (535iRXT)

- Надягніть ремені.
- Стягніть дві частини нагрудника, як показано на рисунку.

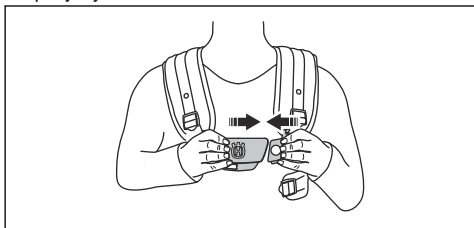

- Міцно затягніть ремень на стегнах. Переконайтеся, що стегновий ремінь розташований в області стегон.

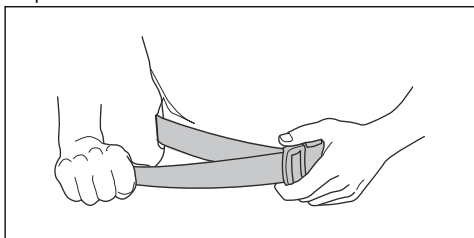

- Міцно затягніть нагрудний ремінь під лівою рукою. Нагрудний ремінь має щільно прилягати до тіла.

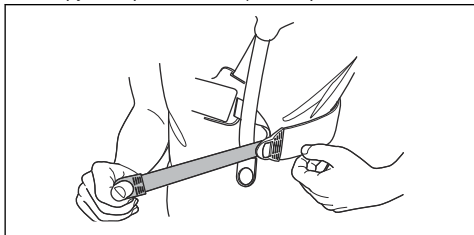

- Припасуйте плечові ремені так, щоб вага рівномірно розподілялася між плечима.

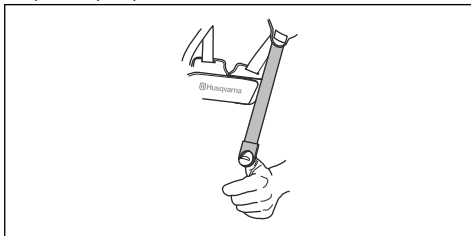

- Налаштуйте висоту точки підвіски. Під час розчищення лісу підвіска має бути приблизно на 10 см нижче стегна. Див. *Правильне балансування виробу на сторінці 20.*
- Установіть тримач акумулятора на пасову підвіску.

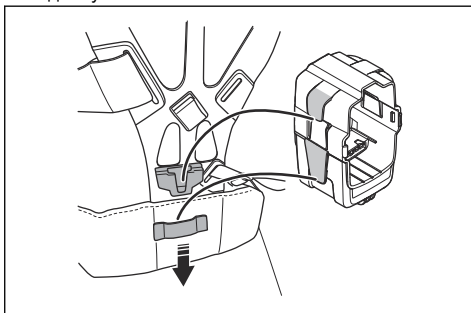

Зверніть увагу: На тримачі акумулятора можна встановити 1 додатковий акумулятор. Тримач акумулятора продається окремо.

- Установіть акумулятор.

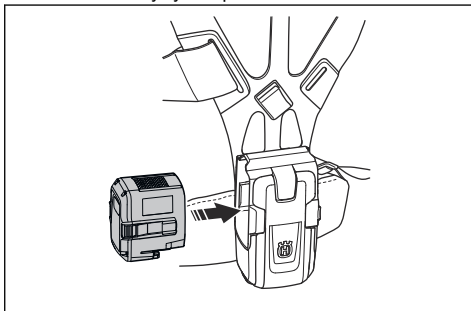

Регулювання пасової підвіски (535iFR, 535iRX)



ПОПЕРЕДЖЕННЯ: Обов'язково дотримуйтеся правил кріплення виробу на пасову підвіску. Ненадійне кріплення не дає змоги безпечно керувати виробом,

що може призвести до травмування вас чи інших осіб. Не користуйтеся ременями з несправною системою швидкого звільнення.



ПОПЕРЕДЖЕННЯ: Якщо в надзвичайній ситуації буде необхідно скинути виріб і пасову підвіску, скористайтеся механізмом швидкого розмикання пасової підвіски.

1. Надягніть ремінь.
2. Якнайкраще припасуйте ремені для роботи.
3. Припасуйте бокові ремені так, щоб вага рівномірно розподілялася між плечима.



4. Відрегулюйте пасову підвіску таким чином, щоб різальна насадка була розташована паралельно землі.

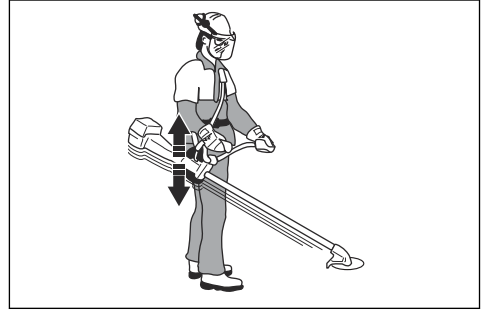

5. Під час зрізання трави різальна насадка має трохи торкатися землі. Відрегулюйте кріплення ременя таким чином, щоб виріб був правильно врівноважений.

Експлуатація

Вступ



ПОПЕРЕДЖЕННЯ: Перед використанням виробу уважно прочитайте розділ про правила техніки безпеки.

Husqvarna Connect

Husqvarna Connect є безкоштовною програмою для мобільного пристрою. У програмі Husqvarna Connect доступна низка розширених функцій для користування Husqvarna.

- розширена інформація про виріб;
- відомості про деталі й обслуговування виробу, а також довідкова інформація.

Технологія бездротового зв'язку Bluetooth®

Оснащені технологією бездротового зв'язку Bluetooth® вироби можна підключати до мобільних

пристроїв і користуватися додатковими функціями Husqvarna.

Символ технології бездротового зв'язку *Bluetooth®* з'являється, коли ваш мобільний пристрій підключено до виробу.



Щоб почати користуватися Husqvarna Connect

1. Завантажте програму Husqvarna Connect на свій мобільний пристрій.
2. Зареєструйтеся в програмі Husqvarna Connect.
3. Виконайте вказівки з підключення та реєстрації виробу, наведені в програмі Husqvarna Connect.

Зверніть увагу: У деяких країнах програма Husqvarna Connect може бути недоступною для завантаження.

Під'єднання акумулятора до виробу



ПОПЕРЕДЖЕННЯ:

Встановлюйте у виріб лише оригінальні акумулятори Husqvarna.

1. Переконайтеся, що акумулятор повністю заряджений.
2. Вставте акумулятор у тримач акумулятора виробу. Акумулятор має вставлятися легко; якщо це не так, його встановлено неправильно. Акумулятор зафіксується на місці, коли ви почуєте клацання.

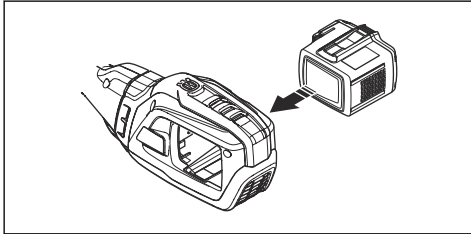

3. Переконайтеся, що акумулятор вставлено правильно.

Робоче положення

- Тримайте виріб обома руками.
- Тримайте виріб праворуч.
- Тримайте ріжучу насадку нижче рівня пояса.
- Завжди тримайте виріб закріпленим на пасовій підвісці.
- Тримайтеся подалі від гарячих поверхонь.
- Тримайтеся подалі від ріжучої насадки.

Правильне балансування виробу

Під час розчищення лісу правильне балансування виробу досягається тоді, коли він вільно звисає з точки підвіски в горизонтальному положенні. За умови правильного балансування зменшується ризик удару виробу об каміння, якщо є потреба відпустити рукоятку.

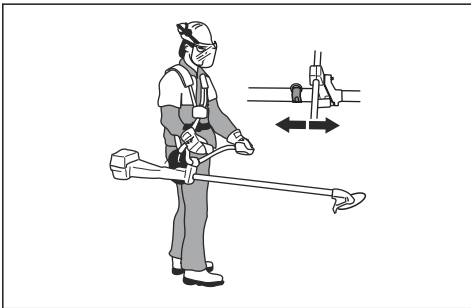

Під час скошування трави правильне балансування виробу досягається тоді, коли ніж перебуває на висоті різання біля поверхні землі.

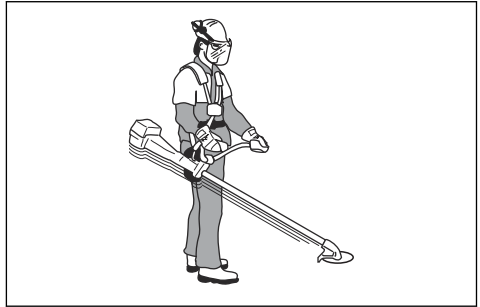

Регулювання балансу за допомогою додаткової ваги

Додаткову вагу слід використовувати, щоб спростити регулювання балансу. Додаткова вага продається окремо.

- Закріпіть додаткову вагу болтами.

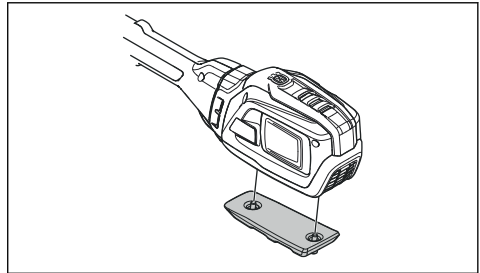

Рівномірне розподілення навантаження між плечима

1. Відрегулюйте натяг боковими ременями, щоб рівномірно розподілити вагу між плечима.
2. Якнайкраще припасуйте ремені для роботи. Правильно відрегульовані пасова підвіска й виріб полегшують роботу.

Перед початком роботи з виробом

- Огляньте робочу ділянку й переконайтеся, що ви ознайомилися з видом місцевості, нахилом землі та наявністю перешкод на кшталт каменів, гілок та ям.
- Проведіть загальний огляд виробу.
- Проведіть перевірки безпеки, технічне й інше обслуговування, наведені в цьому керівництві.
- Переконайтеся, що всі кришки, захисні кожухи, ручки й різальне обладнання встановлені правильно та не пошкоджені.
- Переконайтеся, що на зубцях полотна пилки чи ножа для трави або на центральному отворі ножа

немає тріщин. Якщо ніж пошкоджений, замініть його.

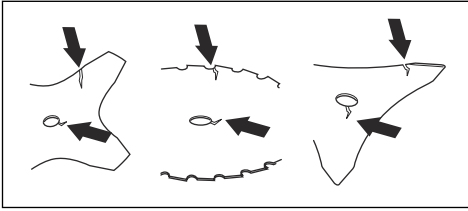

- Перевірте опорний фланець на наявність тріщин. Якщо опорний фланець пошкоджений, замініть його.

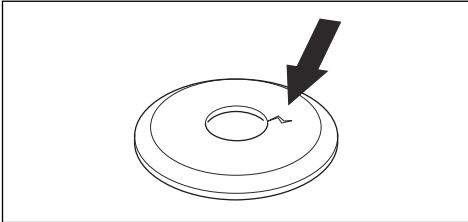

- Переконайтеся, що стопорну гайку неможливо зняти вручну. Фіксувальне зусилля стопорної гайки має бути не менше 1,5 Н·м. Значення моменту затягування має становити 35–50 Н·м.

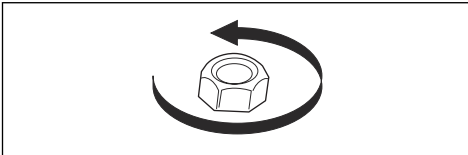

- Перевірте кожух ножа на наявність пошкоджень або тріщин. Якщо кожух ножа пошкоджений або має тріщини, замініть його.
- Перевірте головку тримера й захисний кожух різальної насадки на наявність пошкоджень або тріщин. Якщо головка тримера або захисний кожух різальної насадки пошкоджені або мають тріщини, замініть їх.

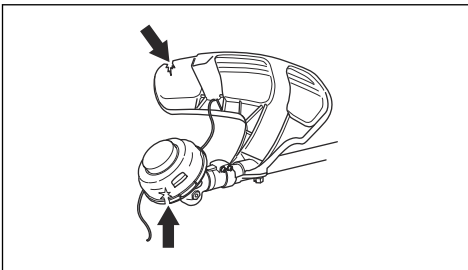

Увімкнення виробу

Зверніть увагу: Виріб розпізнає нову різальну насадку, коли після її заміни натискається механічний пусковий пристрій. Виріб зупиняється, а світлодіодний індикатор блиматиме, а механічний пусковий пристрій не буде відпущено й він не повернеться в початкове положення. У цей час різальна насадка розпізнається й готується до роботи.

1. Натисніть та утримуйте стартову кнопку, доки не ввімкнуться зелений світлодіодний індикатор акумулятора та білий світлодіодний індикатор робочого режиму.

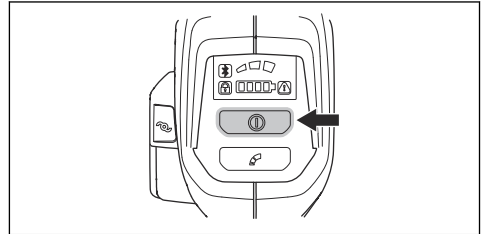

2. Керуйте швидкістю за допомогою механічного пускового пристрою.

Обмеження максимальної частоти обертання за допомогою кнопки зміни режиму

Зверніть увагу: Максимальна частота обертання має відношення до різального обладнання, що встановлюється на виріб та ідентифікується ним. За встановленого ножа частота обертання вища, ніж за встановленої головки тримера. Див. *Технічні характеристики на сторінці 30.*

Цей виріб оснащено кнопкою зміни режиму. За допомогою цієї кнопки оператор може встановлювати обмеження максимальної частоти обертання. Кнопка зміни режиму дає змогу перемикатися між 3 рівнями частоти обертання. На нижчих рівнях виріб споживає менше енергії, тому час роботи подовжується. Якщо для виконання роботи не потрібна максимальна потужність або частота обертання, користуйтеся виробом на рівнях 1 і 2. Якщо для виконання роботи потрібна максимальна потужність або частота обертання, увімкніть рівень 3. Не слід вмикати більшу потужність, ніж необхідно.

1. Натисніть кнопку зміни режиму, щоб установити обмеження максимальної частоти обертання. Про активний стан функції свідчатиме ввімкнений білий світлодіодний індикатор.

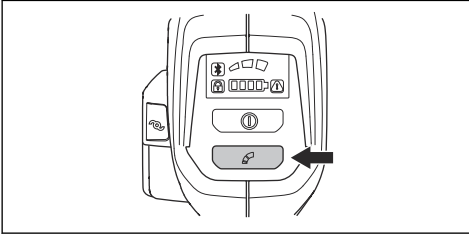

2. Знову натисніть кнопку зміни режиму, щоб установити наступний рівень частоти обертання.

Подовження нитки тримера за допомогою функції ErgoFeed (535iRXT)



УВАГА: Щоб збільшити довжину нитки, не потрібно стукати головкою тримера об землю.

Завдяки спеціальній функції для відмотування нитки тримера достатньо натиснути кнопку ErgoFeed. Функція ErgoFeed зменшує зношування головки тримера. Функція також запобігає випадковій подачі нитки, коли пристрій торкається таких предметів, як камені, та інших твердих поверхонь.

- Натисніть кнопку ErgoFeed, щоб довжина нитки тримера регулювалась автоматично.

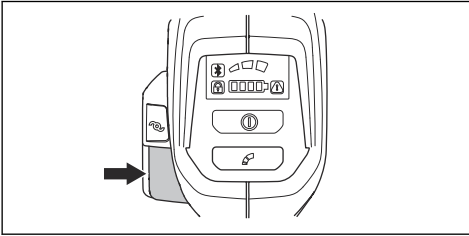

Функція автоматичного вимкнення

Виріб має функцію вимкнення, яка зупиняє його, якщо він не використовується. Зелений індикатор для ввімкнення / вимкнення вимикається, а виріб припиняє роботу через 180 секунд.

Віддача ножа

Віддача ножа – це процес, коли виріб швидко й сильно зміщується в один бік. Віддача виникає, коли ніж для трави натрапляє на предмет, який неможливо зрізати, або чіпляється за такий предмет. Віддача ножа може відкинути виріб чи оператора в

будь-якому напрямку. Існує небезпека травм для оператора або сторонніх осіб.

Ризик збільшується на ділянках, де погано видно матеріал, який потрібно зрізати.

Заборонено працювати частиною ножа, яка позначена на рисунках сірим кольором. Швидкість і рух ножа можуть призвести до віддачі. Що товщі стебла, то більший ризик.

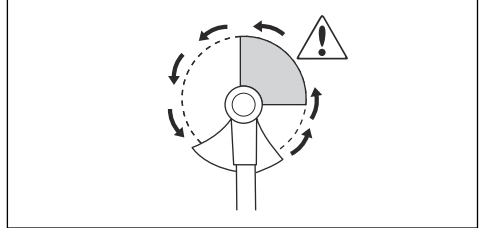

Загальні робочі інструкції



ПОПЕРЕДЖЕННЯ: Будьте обережні під час зрізання нахилених дерев. Воно може розпрямитися до або після зрізання та вдарити вас чи виріб, що може призвести до травм.

- Очистьте ділянку з однієї сторони робочої зони й почніть роботу звідти.
- Переміщення робочою зоною має здійснюватись за запланованим маршрутом.

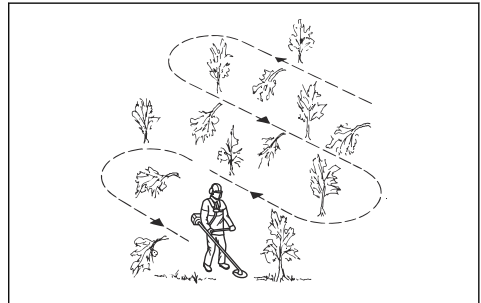

- Переміщуйте виріб на максимально можливу відстань ліворуч і праворуч, щоб із кожним поворотом очищувати зону в 4–5 м.
- Перед розвертанням і поверненням прочистьте ділянку довжиною 75 м.
- Рухайтесь у такому напрямку, щоб не зустрічатися й перешкоди частіше, ніж це необхідно.

- Рухайтесь у такому напрямку, щоб вітер здував зрізану рослинність на вже очищену ділянку.

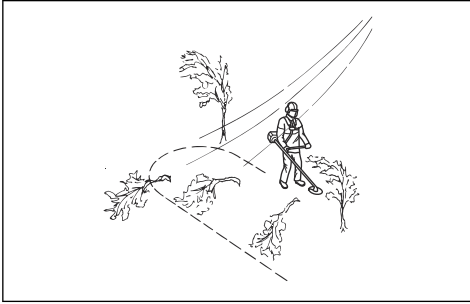

- Рухайтесь вздовж схилів, а не вгору – вниз.

Розчищення лісу полотном пилки

Повалення дерева вліво

Щоб повалити дерево вліво, притисніть низ дерева вправо.

1. Повністю натисніть курок газу.
2. Установіть полотно пилки проти дерева так, як показано на ілюстрації.
3. Поверніть полотно пилки й силою натисніть на нього, щоб воно пішло по діагоналі вправо та вниз. Одночасно натисніть на стовбур захисним кожухом ножа.

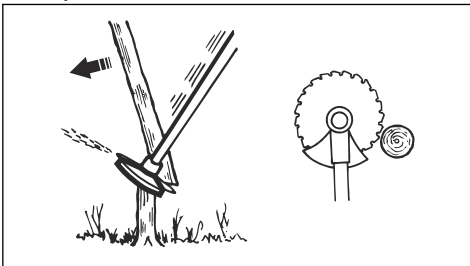

Повалення дерева вправо

Щоб повалити дерево вправо, притисніть низ дерева вліво.

1. Повністю натисніть курок газу.
2. Установіть полотно пилки проти дерева так, як показано на ілюстрації.

3. Поверніть полотно пилки й силою натисніть на нього, щоб воно пішло по діагоналі вправо та вгору. Одночасно натисніть на стовбур захисним кожухом ножа.

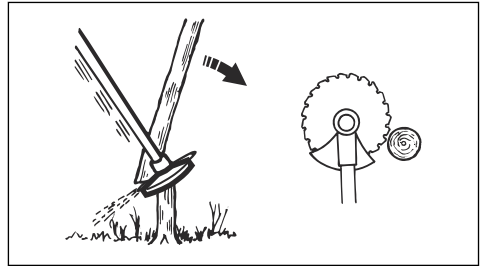

Повалення дерева вперед

Щоб повалити дерево вперед, притисніть низ дерева назад.

1. Повністю натисніть курок газу.
2. Установіть полотно пилки проти дерева так, як показано на ілюстрації.
3. Швидким рухом притисніть полотно пилки вперед.

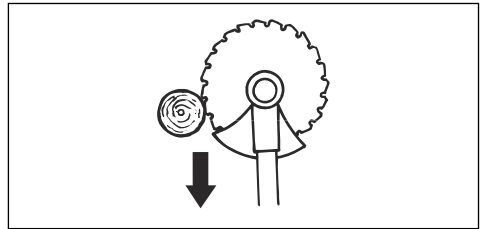

Повалення великих дерев

Великі дерева необхідно підрізати з двох боків.

1. Визначте, в якому напрямку впаде дерево.
2. Повністю натисніть курок газу.
3. Зробіть перший надріз на тій стороні, куди повинно впасти дерево.

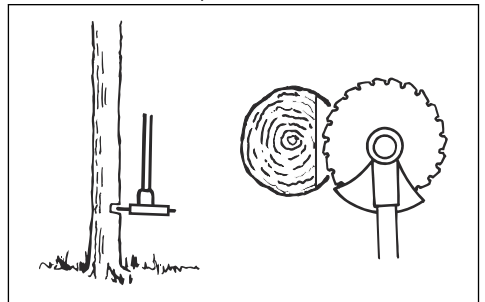

4. Почніть різати дерево з іншої сторони.

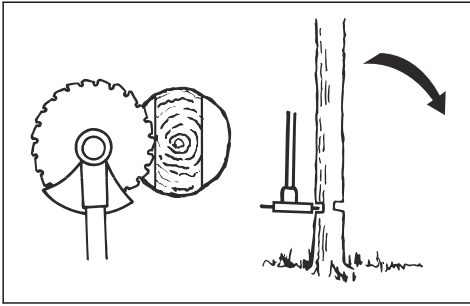

УВАГА: Якщо полотно пилки застрягне, не витягуйте виріб різкими рухами. Це може пошкодити полотно пилки, кінчну зубчасту передачу, вал або рукоятку. Відпустіть ручки, обхопіть обома руками вал й обережно витягніть виріб.

Зверніть увагу: Для повалення невеликих дерев заставуйте до пилки більший тиск. Для повалення великих дерев застосовуйте до пилки менший тиск.

Зрізання кущів полотном пилки

Щоб повалити дерево вліво, притисніть низ дерева вправо.

- Зрізайте тонкі дерева й кущі.
- Переміщуйте виріб зі сторони в сторону.
- Зрізайте кілька дерев за один рух.
- Повалення скупчень тонких дерев:

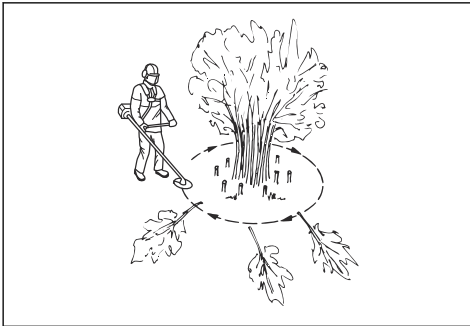

- а) Зріжте верхівки дерев, що знаходяться ззовні скупчення.
- б) Зріжте дерева, що знаходяться ззовні скупчення, до потрібної висоти.
- в) Ріжте починаючи із центру. Якщо ви не можете отримати доступ до центру, зріжте верхівки дерев, що знаходяться ззовні скупчення, і дайте їм впасти. Це зменшує ризик застрягання полотна пилки.

Скошування за допомогою ножа для трави

1. Ножами та різцями для трави не можна зрізувати стовбури дерев.
2. Ніж для трави використовується для косіння всіх видів високої та грубої трави.
3. Траву косять маятниковими рухами з боку в бік – рух справа наліво буде робочим, а зліва направо – зворотним. Ніж повинен косити траву лівим краєм (що на циферблаті годинника відповідає проміжку між 8 та 12 годинною).
4. Якщо скошуючи траву нахилити ніж трохи вліво, то трава буде складатися в один ряд, що полегшить її збирання, наприклад граблями.
5. Намагайтеся працювати ритмічно. Стійте впевнено, розставивши ноги. Після зворотного руху пройдіть вперед і знову займіть стійке положення.
6. Опорна манжета повинна злегка прилягти на землю. Вона запобігає удару леза об землю.
7. Щоб знизити ризик намотування матеріалу на лезо, завжди працюйте на повній потужності та не торкайтеся лезом скошеної трави під час зворотного руху.
8. Перед початком збирання зрізаної трави вимкніть двигун, зніміть ремені й покладіть інструмент на землю.

Підстригання трави за допомогою головки тримера

Підстригання трави

1. Тримайте головку тримера під кутом безпосередньо над землею.

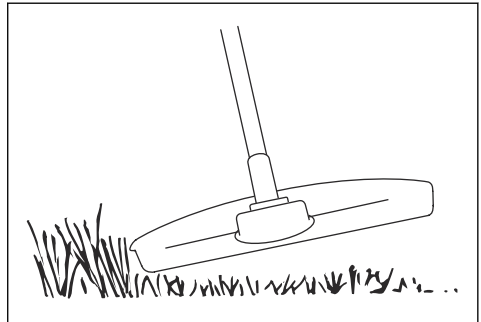

Не вдавляйте нитку тримера в траву.

2. Для зменшення ризику пошкодження рослин зменште довжину нитки тримера до 10–12 см (4–4,75 дюйма) та знизьте частоту обертання двигуна.

3. Під час зрізання трави поблизу предметів використовуйте 80 % потужності.

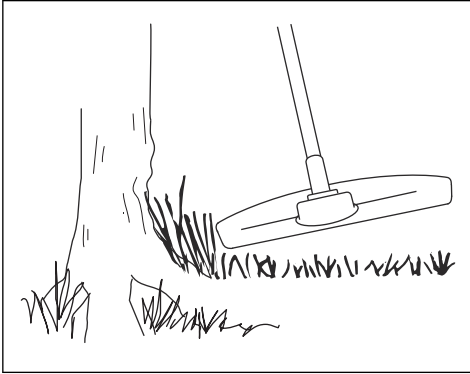

Зрізання трави

1. Під час зрізання трави нитка тримера має бути паралельна землі.

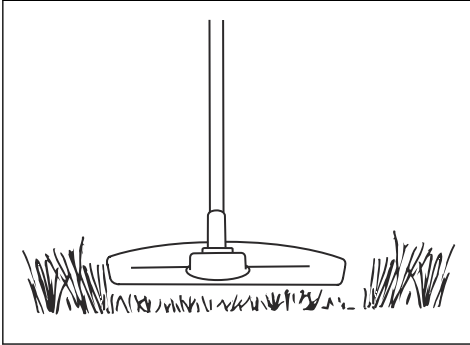

2. Не вдавлийте головку тримера в землю. Існує ризик пошкодження землі та виробу.
3. Не дозволяйте головці тримера постійно торкатися землі, адже це може призвести до її пошкодження.

4. Рухаючи виріб з боку в бік для зрізання трави, використовуйте повну потужність.

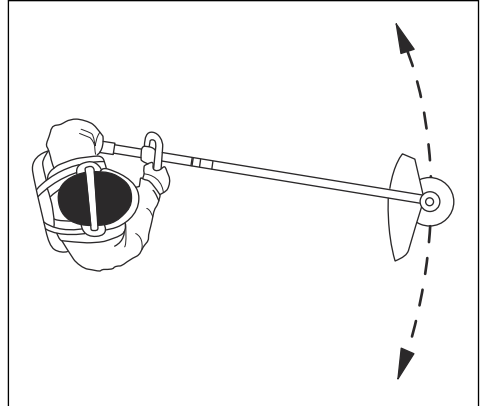

Переконайтеся, що нитка тримера знаходиться паралельно землі.

Підмітання трави

Потік повітря від нитки тримера, що обертається, можна використати для прибирання трави.

1. Утримуйте головку та нитку тримера над землею й паралельно землі.
2. Повністю натисніть курок газу.
3. Переміщуйте головку тримера зі сторони в сторону й підмітайте таким чином траву.



ПОПЕРЕДЖЕННЯ: Очищуйте кришку головки тримера кожний раз під час встановлення нової нитки, адже це дозволить уникнути розбалансування й вібрації в рукоятках. Крім того, перевіряйте інші частини головки тримера й за необхідності очищуйте їх.

Вимкнення виробу

1. Відпустіть механічний пусковий пристрій і його фіксатор.
2. Натискайте кнопку запуску / зупинки, доки зелений світлодіодний індикатор не вимкнеться.

3. Натисніть кнопки виймання на акумуляторі й витягніть його.

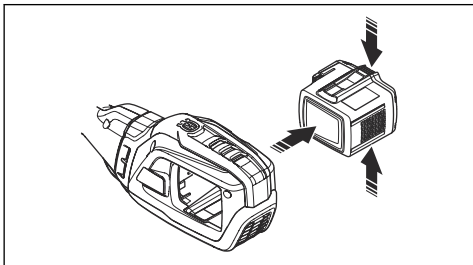

ТЕХНІЧНЕ ОБСЛУГОВУВАННЯ

Вступ



ПОПЕРЕДЖЕННЯ: Перед виконанням будь-яких робіт із технічного обслуговування обов'язково прочитайте й усвідомте зміст розділу про заходи безпеки.

Графік технічного обслуговування



ПОПЕРЕДЖЕННЯ: Перед технічним обслуговуванням необхідно виймати акумулятор.

Нижче наведено перелік заходів технічного обслуговування, які слід виконувати. Щоб отримати більше інформації, див. *ТЕХНІЧНЕ ОБСЛУГОВУВАННЯ* на сторінці 26.

Технічне обслуговування	Щодня	Щотижня	Щомісяця
Очистьте зовнішні деталі виробу сухою ганчіркою. Не використовуйте воду.	X		
Переконайтеся, що кнопка запуску / зупинки працює правильно й не пошкоджена.	X		
Переконайтеся в тому, що механічний пусковий пристрій і його фіксатор працюють правильно з точки зору безпеки.	X		
Переконайтеся, що всі елементи керування працюють і не пошкоджені.	X		
Рукоятки мають бути сухими, незабрудненими й очищеними від масла та мастила.	X		
Переконайтеся, що різальна насадка не пошкоджена. Якщо насадка пошкоджена, замініть її.	X		
Переконайтеся, що кожух різальної насадки не пошкоджений. Якщо захисний кожух різальної насадки пошкоджений, замініть його.	X		
Переконайтеся в тому, що всі гвинти й гайки затягнуті.	X		
Переконайтеся, що кнопки фіксатора на акумуляторі в справному стані та надійно утримують акумулятор виробу.	X		
Перевірте, щоб зарядний пристрій не був пошкоджений і правильно функціонував.	X		
Перевірте акумулятор на відсутність пошкоджень.	X		
Переконайтеся, що кільце підвісної системи не пошкоджено.	X		

Технічне обслуговування	Щодня	Щотижня	Щомісяця
Переконайтеся в тому, що ручку й рукоятку не пошкоджено та правильно встановлено.	X		
Переконайтеся, що ніж правильно відцентрований, гострий і не має пошкоджень. Зміщений від центру ніж викликає вібрацію, що може призвести до ушкодження виробу.	X		
Переконайтеся, що стопорну гайку різальної насадки затягнуто належним чином.	X		
Переконайтеся, що чохол для транспортування ножа не пошкоджено та його можна належним чином закріпити.	X		
Перевірте всі з'єднання. Переконайтеся, що вони не пошкоджені та не брудні.		X	
Перевірте елементи поглинання вібрації й переконайтеся, що їх не пошкоджено.		X	
Упевніться, що кінцева зубчаста передача належним чином заповнена мастилом. Див. <i>Змащування кінцевої зубчастої передачі на сторінці 28</i> . Якщо ні, скористайтеся мастилом Husqvarna для зубчастих передач.		X	
Змастіть кінець приводного валу у нижній половині муфти.		X	
Переконайтеся в тому, що всмоктувач повітря двигуна не засмічений. Очистіть всмоктувач повітря стисненим повітрям.		X	
Перевірте з'єднання між акумулятором і виробом. Перевірте з'єднання між акумулятором і зарядним пристроєм.			X
Перевірте механізм швидкого розмикання на пасовій підвісці на справність та наявність пошкоджень.			X

Чищення виробу, акумулятора й зарядного пристрою

- Після використання протріть виріб сухою тканиною.
- Протріть сухою тканиною акумулятор і зарядний пристрій. Тримайте напрямні рейки акумулятора в чистоті.
- Перед встановленням акумулятора в зарядний пристрій чи виріб переконайтеся, що контакти акумулятора й зарядного пристрою чисті.

Загострення ножа й леза для трави



ПОПЕРЕДЖЕННЯ: Зупиніть виріб та вийміть акумулятор. Використовуйте захисні рукавички.

- Для правильного загострення ножа чи леза для трави ознайомтеся з інструкціями, що йдуть у комплекті з різальною насадкою.
- Для підтримки рівноваги всі кромки необхідно загострювати однаково.

- Використовуйте плаский напилек з одностороннім візерунком.

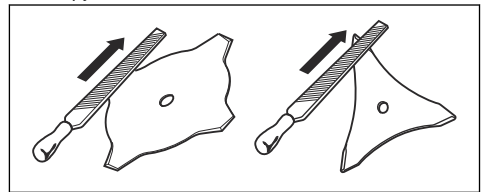

ПОПЕРЕДЖЕННЯ: У разі пошкодження ножі необхідно утилізувати. Не намагайтеся виврятати ножі й використовувати їх далі.

Загострення полотна пилки



ПОПЕРЕДЖЕННЯ: Зупиніть виріб та вийміть акумулятор. Використовуйте захисні рукавички.

- Інструкції щодо загострення ножів постачаються разом із ними.

- Під час загострення переконайтеся, що виріб і ніж мають відповідну опору.

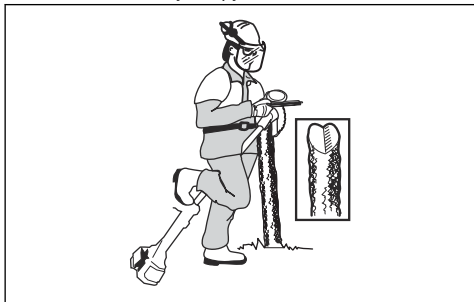

- Користуйтеся круглим напилком діаметром 5,5 мм (7/32 дюйма) із тримачем.

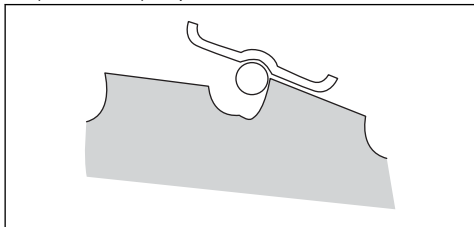

- Тримайте напилек під кутом 15°.
- Загострюйте один зубець полотна пилки вправо, а наступний – вліво, див. рисунок.

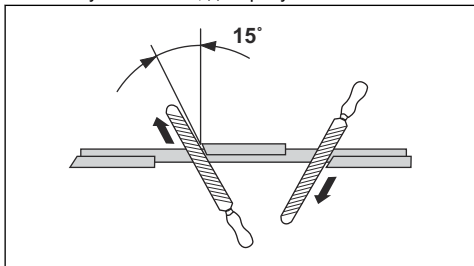

Зверніть увагу: Якщо ніж занадто зношений, загострюйте кромки зубців плоским напилком. Продовжуйте загострювання круглим напилком.

- Для підтримки рівноваги ножа всі кромки необхідно загострювати однаково.

- Налаштуйте відстань між зубцями 1 мм за допомогою рекомендованого інструмента для розведення. Ознайомтеся з інструкціями, що йдуть у комплекті з ножом.

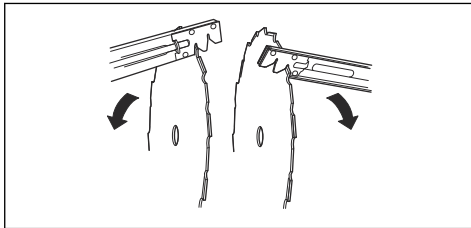

ПОПЕРЕДЖЕННЯ: У разі пошкодження ножи необхідно утилізувати. Не намагайтеся вирівняти ножи й використовувати їх далі.

Змащування кінчної зубчастої передачі

1. Зніміть різальне обладнання.
2. Установіть виріб із мастильною пробкою в найвище положення.
3. Зніміть мастильну пробку.

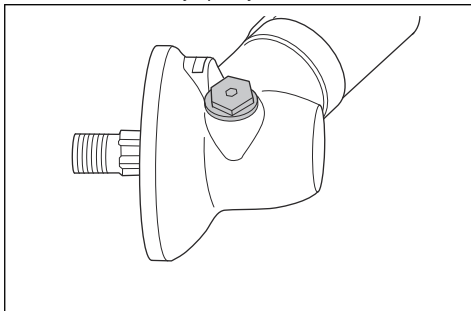

4. Огляньте отвір мастильної пробки й поверніть приводний вал. Рівень мастила (А) має бути на одному рівні з кінцем зубця шестерні (В).

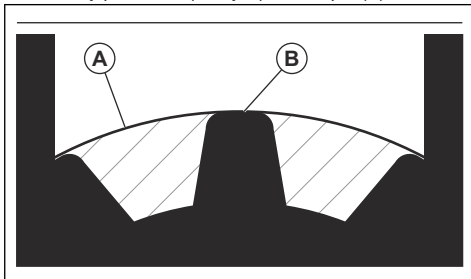

5. Якщо рівень мастила надто низький, заповніть конічну зубчасту передачу мастилом Husqvarna для зубчастих передач. Повільно заповніть конічну зубчасту передачу мастилом до потрібного рівня (B), повертаючи приводний вал.



УВАГА: За неналежної кількості мастила конічна зубчаста передача може пошкодитися.

6. Установить мастильну пробку.

Усунення несправностей

Корист. інтерфейс

Світлодіодний дисплей	Можливі несправності	Рекомендовані дії
Блимає жовтий світлодіодний індикатор акумулятора	Недостатня напруга акумуляторної батареї.	Зарядіть акумулятор.
Блимає червоний світлодіодний індикатор помилки	Перевантаження.	Різальну насадку заїло, вимкніть виріб. Вийміть акумулятор. Очистьте різальну насадку від сторонніх матеріалів.
	Відхилення температури від норми.	Дайте виробу охолонути.
	Одночасно натиснуто курок-вимикач та кнопку включення.	Відпустіть механічний пусковий пристрій, після чого виріб буде увімкнено.
Виріб не запускається	Бруд у з'єднувачах акумулятора.	Прочистьте з'єднувачі акумулятора стисненим повітрям або м'якою щіткою.
Світлодіодний індикатор помилки горить червоним	Виріб потребує обслуговування.	Зверніться до центру обслуговування.

Транспортування, зберігання й утилізація

Транспортування та зберігання

- На літій-іонні акумулятори поширюються правила щодо небезпечного вантажу.
- У разі перевезення пасажирським або вантажним транспортом дотримуйтеся спеціальних вимог щодо упаковки й маркування (це правило також стосується третіх осіб і експедиторів).
- Перш ніж відправляти виріб, проконсультуйтеся з особою, що пройшла спеціальну підготовку щодо поводження з небезпечними матеріалами. Дотримуйтеся всіх застосовних національних норм і правил.
- Перед пакуванням акумулятора ізолюйте відкриті контакти. Зафіксуйте акумулятор в упаковці, щоб він не рухався.
- Готуючись до зберігання чи транспортування інструмента, завжди слід виймати акумулятор.
- Зберігайте акумулятор і зарядний пристрій у сухих приміщеннях, захищених від вологи й низьких температур.
- Заборонено зберігати акумулятор у місці, де можуть утворюватися статичні заряди. Не зберігайте акумулятор у металевій коробці.
- Зберігайте акумулятор за температури 5–25 °C (41–77 °F) у захищеному від прямих сонячних променів місці.
- Зберігайте зарядний пристрій за температури 5–45 °C (41–113 °F) у захищеному від прямих сонячних променів місці.
- Використовуйте зарядний пристрій лише за температури навколишнього середовища 5–40 °C (41–104 °F).
- Перед довготривалим зберіганням акумулятор необхідно зарядити на 30–50 %.
- Зберігайте зарядний пристрій у сухому закритому приміщенні.
- Зберігайте акумулятор і зарядний пристрій окремо. Не дозволяйте дітям й іншим особам без належної підготовки торкатися обладнання. Зберігайте обладнання в приміщеннях, які можна закрити на замок.
- Перед тривалим зберіганням промийте виріб і проведіть повне технічне обслуговування.

- Під час транспортування й зберігання використовуйте чохол для транспортування, що допоможе захистити виріб від травм і пошкоджень.
- Під час транспортування надійно закріплюйте виріб.

відходами. Утилізацію необхідно проводити на підприємстві з переробки відходів електричного й електронного обладнання. Це допоможе запобігти шкоді навколишньому середовищу й людям.

Зверніться до місцевих органів влади, місцевої служби переробки відходів або дилера по додаткову інформацію про методи утилізації виробу.

Утилізація акумулятора, зарядного пристрою й виробу

Символи на виробі або упаковці виробу вказують на те, що виріб не слід утилізувати разом із побутовими

Технічні характеристики

Технічні дані

	535IFR	535IRXT	535IRX
Двигун			
Тип двигуна	Двигун постійного струму без щіток Husqvarna e-torc	Двигун постійного струму без щіток Husqvarna e-torc	Двигун постійного струму без щіток Husqvarna e-torc
Частота обертання вихідного вала. Головка тримера / ніж, 1/хв	5300 / 8200	5300 / 8200	5300 / 8200
Ширина зрізання, мм / дюймів	450 / 17,7	450 / 17,7	450 / 17,7
Вага			
Вага без акумулятора, кг / фунтів	4,5 / 9,9	4,9 / 10,8	4,9 / 10,8
Випромінювання шуму			
Рівень звукової потужності, вимірюваний у децибелах (A)	93	93	94
Рівень звукової потужності, гарантований L_{WA} дБ(A)	96	96	96
Рівні шуму¹			
Рівень звукового тиску на органи слуху оператора за результатами вимірювання згідно зі стандартом IEC 62841-1:			
Із встановленою (оригінальною) головкою тримера, дБ (A)	80	80	80
Рівні вібрації²			
Рівень вібрації в ручках, виміряний відповідно до стандарту IEC 62841-1, m/c^2			
Із встановленою (оригінальною) головкою тримера, ліва / права ручка, m/c^2	1,4 / 1,7	1,2 / 1,4	1,3 / 1,4

¹ Представлені дані для рівня звукового тиску для інструмента мають типовий статистичний розкид (стандартне відхилення) в 3 дБ (A).

² Вказані дані щодо рівня вібрації мають стандартну статистичну розбіжність (стандартне відхилення) у 1,5 m/c^2 .

	535iFR	535iRXT	535iRX
Із встановленим ножем для трави, ліва / права ручка, м/с ²	2,5 / 2,0	2,4 / 2,0	2,4 / 2,0
Зверніть увагу: Для порівняння рівнів вібрації, акумуляторів і продуктів згорання скористайтеся калькулятором вібрації: https://www.husqvarna.com/uk/services-solutions/vibration-calculator/			
Радіочастотні характеристики Bluetooth®			
Частотний діапазон, ГГц	2,4–2,4835	2,4–2,4835	–
Макс. вихідна потужність, дБм0	0	0	–

Схвалені акумулятори

Акумулятор	BLi300
Тип	Літій-іонний
Ємність батареї, ампер-години	9,4
Номінальна напруга, В	36
Вага, кг	1,9 (4,2)

Сертифіковані зарядні пристрої

Зарядний пристрій акумулятора	QC500
Вхідна напруга, В	100–240
Частота, Гц	50–60
Потужність, Вт	500

Акcesуари

Акcesуари

Схвалені акcesуари	Тип акcesуара	Захисний кожух різальної насадки, арт. №
Діаметр центрального отвору лез/ножів, Ø 25,4 мм		
Різьблення вихідного вала M12		
Лезо для трави / ніж для трави	Multi 255-3 (Ø 255, 3 зубці)	590 88 00-01
	Grass 255-4 (Ø 255, 4 зубці)	590 88 00-01
	Multi 300-3 (Ø 300 3 зубці)	590 88 00-01

Схвалені аксесуари	Тип аксесуара	Захисний кожух різальної насадки, арт. №
Полотно пилки	Scarlet 200-22 (Ø 200, 22 зубці)	501 32 04-03
Головка тримера	T35, T35x (нитка тримера Whisper twist, Ø 2,4–2,7 мм)	590 88 01-01
	E35B (нитка тримера Whisper twist, Ø 2,4–2,7 мм)	590 88 01-01
Опорна манжета	Фіксована	

Тип аксесуара	Артикул
Тримач акумулятора	590 11 42-01
Balance XB	597 33 12-01

Декларація відповідності ЄС

Декларація відповідності ЄС (вироби, оснащені технологією Bluetooth®)

Ми, компанія **Husqvarna AB**, SE-561 82, місто Хускварна, Швеція, телефон: +46-36-146500, заявляємо, що куцорізи **Husqvarna 535iFR, 535iRXT** із серійними номерами, які датуються будь-яким роком починаючи з 2020 (рік чітко зазначено на табличці з паспортними даними перед серійним номером), відповідають вимогам таких директив РАДИ ЄС:

- від 17 травня 2006 р. «Машини й механізми» **2006/42/EC**;
- від 16 квітня 2014 р. «Радіообладнання» **2014/53/EU**;
- від 8 травня 2000 р. «Шум у навколишньому середовищі» **2000/14/EC**;
- від 8 червня 2011 р. «Про обмеження використання деяких небезпечних речовин в електричному й електронному обладнанні» **2011/65/EU**.

Застосовано такі стандарти:

EN ISO 11806-1:2011, ISO 14982:2009, IEC 62841-1:2014, EN 300328 v2.2.2, EN 62311, ETSI 301 489-1 v.2.1.1, ETSI 301 489-17 v.3.1.1, EN 63000:2018

RISE SMP Svensk Maskinprovning AB, Box 7035, SE-750 07 Uppsala, Sweden виконала добровільну перевірку за дорученням компанії **Husqvarna AB**. Свідоцтво має номер: **SEC/19/2533**

Уповноважений орган 0404: Крім того, компанія RISE SMP Svenska Maskinprovning затвердила відповідність вимогам Додатку VI до Директиви Ради ЄС 2000/14/EG.

Відомості стосовно випромінювання шуму див. у розділі *Технічні характеристики на сторінці 30*.

Husqvarna, 2021-02-12



Пер Мартінсон (Pär Martinsson), директор із питань розвитку (уповноважений представник компанії Husqvarna AB, що відповідає за технічну документацію).

Декларація відповідності ЄС (вироби, які не оснащені технологією Bluetooth®)

Ми, компанія **Husqvarna AB**, SE-561 82, місто Хускварна, Швеція, телефон: +46-36-146500, заявляємо, що куцорізи **Husqvarna 535iFR, 535iRX** із серійними номерами, які датуються будь-яким роком починаючи з 2020 (рік чітко зазначено на табличці з паспортними даними перед серійним номером), відповідають вимогам таких директив РАДИ ЄС:

- від 17 травня 2006 р. «Машини й механізми» **2006/42/EC**;
- від 26 лютого 2014 р. «Електромагнітна сумісність» **2014/30/EU**;
- від 8 травня 2000 р. «Шум у навколишньому середовищі» **2000/14/EC**;
- від 8 червня 2011 р. «Про обмеження використання деяких небезпечних речовин в електричному й електронному обладнанні» **2011/65/EU**.

Застосовано такі стандарти:

EN ISO 11806-1:2011, ISO 14982:2009, IEC 62841-1:2014, IEC 61000-6-1:2016, IEC 61000-6-3:2006+AMD1:2010, EN 62311, EN 63000:2018

RISE SMP Svensk Maskinprovning AB, Box 7035, SE-750 07 Uppsala, Sweden виконала добровільну перевірку за дорученням компанії **Husqvarna AB**. Свідоцтво має номер: **SEC/19/2533**

Уповноважений орган 0404: Крім того, компанія RISE SMP Svenska Maskinprovning затвердила відповідність вимогам Додатку VI до Директиви Ради ЄС 2000/14/EG.

Відомості стосовно випромінювання шуму див. у розділі *Технічні характеристики на сторінці 30*.

Husqvarna, 2021-02-12



Пер Мартінсон (Pär Martinsson), директор із питань розвитку (уповноважений представник компанії Husqvarna AB, що відповідає за технічну документацію).

Зареєстровані товарні знаки

Слово й логотипи **Bluetooth®** є зареєстрованими товарними знаками, що належать компанії **Bluetooth**

S/G, inc. і використовуються компанією Husqvarna
виключно за ліцензією.



www.husqvarna.com

Оригінальні інструкції

115943801



2021-03-24