

## FP 18 LTX



<b>de</b>	Originalbetriebsanleitung	5	<b>fi</b>	Alkuperäiset ohjeet	44
<b>en</b>	Original instructions	10	<b>no</b>	Original bruksanvisning	49
<b>fr</b>	Notice originale	15	<b>da</b>	Original brugsanvisning	53
<b>nl</b>	Oorspronkelijke gebruiksaanwijzing	20	<b>pl</b>	Instrukcja oryginalna	58
<b>it</b>	Istruzioni originali	25	<b>el</b>	Πρωτότυπο οδηγιών χρήσης	63
<b>es</b>	Manual original	30	<b>hu</b>	Eredeti használati utasítás	68
<b>pt</b>	Manual de instruções original	35	<b>ru</b>	Оригинальное руководство по эксплуатации	73
<b>sv</b>	Bruksanvisning i original	40	<b>uk</b>	Оригінальна інструкція з експлуатації	79

**A**



**B**

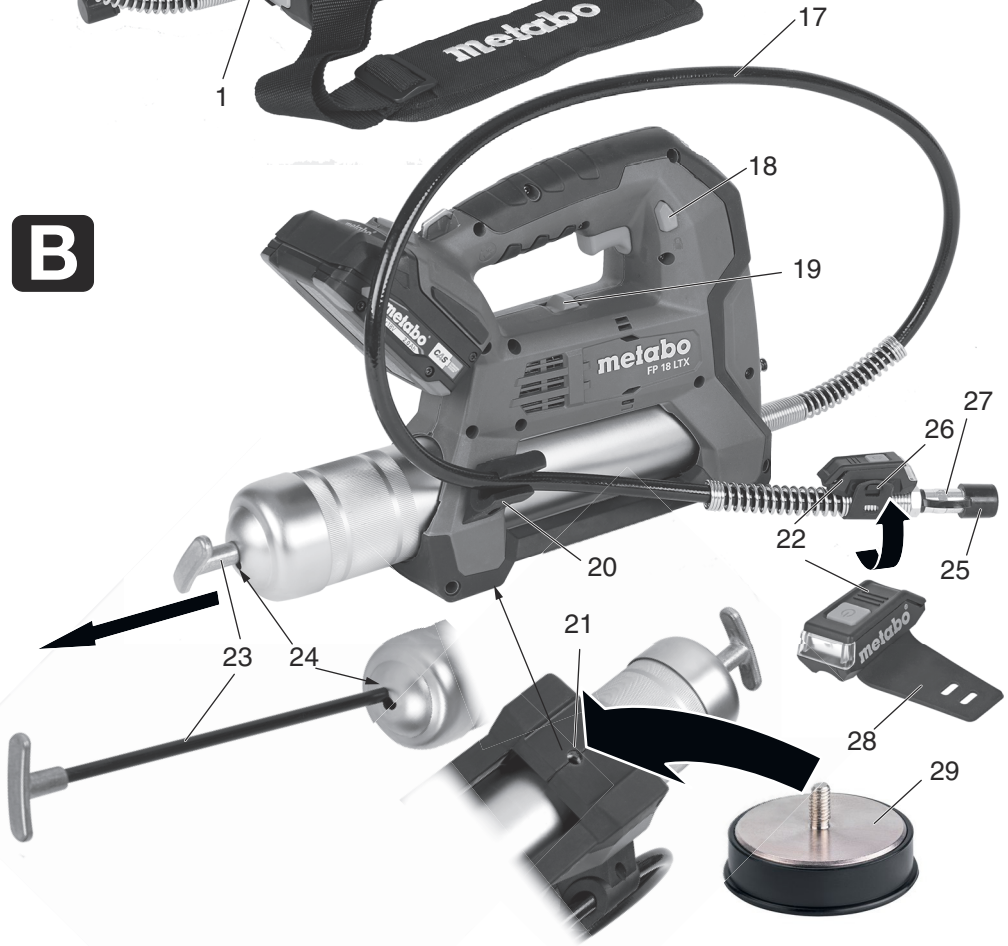

**C**

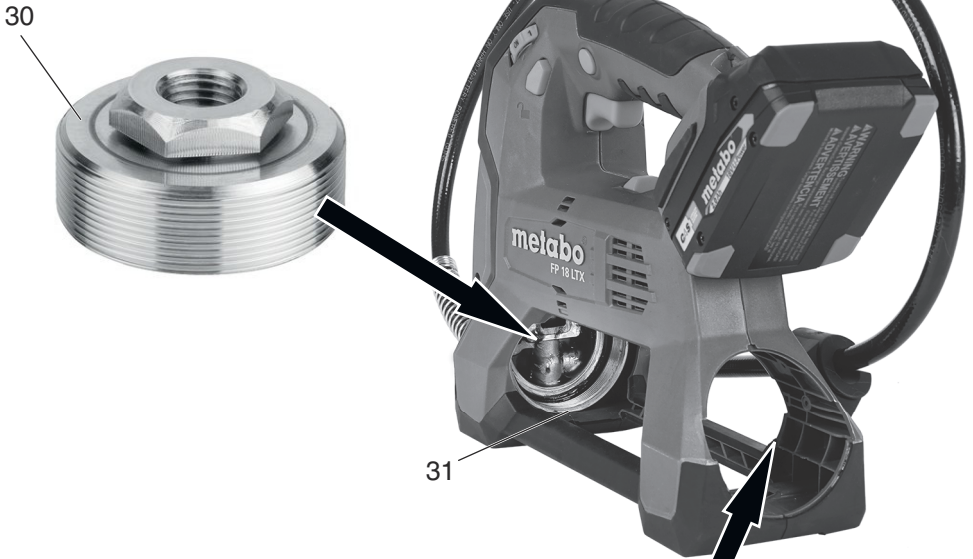

**D**

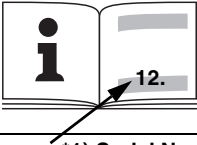

		<b>FP 18 LTX TV 00</b>	<b>FP 18 LTX TV 19/ AUSTRALIA</b>
*1) Serial Number		00789850	00789190
<b>U</b>	<b>V</b>	18	18
<b>M</b>	<b>mm (in)</b>	400 x 110x 230 (15 <sup>3/4</sup> x 7 <sup>5/16</sup> x 9 <sup>1/16</sup> )	400 x 110x 230 (15 <sup>3/4</sup> x 7 <sup>5/16</sup> x 9 <sup>1/16</sup> )
<b>m</b>	<b>kg (lbs)</b>	4,4 (9.7)	4,4 (9.7)
<b>C<sub>c</sub></b>	<b>g (lbs)</b>	400 (0.9)	450 (1.0)
<b>L<sub>pA</sub>/K<sub>pA</sub></b>	<b>dB(A)</b>	75 / 3	75 / 3
<b>L<sub>WA</sub>/K<sub>WA</sub></b>	<b>dB(A)</b>	86 / 3	86 / 3
<b>a<sub>h</sub> / K<sub>h</sub></b>	<b>m/s<sup>2</sup></b>	1,4 / 1,5	1,4 / 1,5

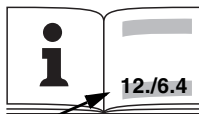

\*5)

<b>P</b>		1	2	3	5	8	10	15	20	25
<b>A<sub>G1</sub></b>	<b>g (lbs)</b>	0,8 (0.002)	1,6 (0.003)	2,3 (0.005)	3,9 (0.009)	6,1 (0.013)	7,6 (0.017)	11,4 (0.025)	15,2 (0.034)	19,0 (0.042)
<b>A<sub>G2</sub></b>	<b>g (lbs)</b>	0,8 (0.002)	1,6 (0.004)	2,4 (0.005)	3,9 (0.009)	6,1 (0.013)	7,7 (0.017)	11,4 (0.025)	15,3 (0.034)	19,1 (0.042)



\*2) 2014/30/EU,2006/42/EC, 2011/65/EU

\*3) EN 62841-1:2015,EN ISO 12100:2010,EN IEC 63000:2018

2022-03-21, Bernd Fleischmann  
 Direktor Produktentstehung & Qualität (Vice President Product Engineering & Quality)  
 \*4) Metabowerke GmbH - Metabo-Allee 1 - 72622 Nuertingen, Germany

# Originalbetriebsanleitung

## 1. Konformitätserklärung

Wir erklären in alleiniger Verantwortlichkeit: Diese Akku-Fettpressen, identifiziert durch Type und Seriennummer \*1), entsprechen allen einschlägigen Bestimmungen der Richtlinien \*2) und Normen \*3). Technische Unterlagen bei \*4) - siehe Seite 3.

## 2. Bestimmungsgemäße Verwendung

Die Fettpresse ist geeignet zum Abschmieren von Schmierstellen an Metall und ähnlichen Werkstoffen, die üblicherweise mit Fettpressen geschmiert werden. Es muss handelsübliches, für den Gebrauch in Fettpressen geeignetes Fett in Kartuschen oder Gebinden verwendet werden.

Dieses Gerät darf nur wie angegeben bestimmungsgemäß verwendet werden.

Jede andere Verwendung ist bestimmungswidrig.

Für Schäden durch nicht bestimmungsgemäßen Gebrauch haftet allein der Benutzer.

Allgemein anerkannte Unfallverhütungsvorschriften und beigelegte Sicherheitshinweise müssen beachtet werden.

## 3. Allgemeine Sicherheitshinweise



Beachten Sie die mit diesem Symbol gekennzeichneten Textstellen zu Ihrem eigenen Schutz und zum Schutz Ihres Elektrowerkzeugs!



**WARNUNG** – Zur Verringerung eines Verletzungsrisikos Betriebsanleitung lesen.



**WARNUNG** – Lesen Sie alle Sicherheitshinweise, Anweisungen, Gebildungen und technischen Daten, mit denen dieses Elektrowerkzeug versehen ist. *Versäumnisse bei der Einhaltung der nachfolgenden Anweisungen können elektrischen Schlag, Brand und/oder schwere Verletzungen verursachen.*

**Bewahren Sie alle Sicherheitshinweise und Anweisungen für die Zukunft auf.**

Geben Sie Ihr Elektrowerkzeug nur zusammen mit diesen Dokumenten weiter.

## 4. Spezielle Sicherheitshinweise

### 4.1 Sicherheitshinweise für Akku-Fettpresse

- Das Werkzeug ist mit festem Griff zu halten.
- Das Werkzeug nicht in der Nähe von Flammen betreiben. Das Fett könnte brennbar sein.
- Anforderungen aus der Betriebsanleitung an die Schmierstoffe beachten.

- Werkzeug nicht an dem flexiblen Schlauch oder dem Stangengriff tragen.
- Flexiblen Schlauch vor jedem Gebrauch auf Schäden prüfen. Keinen beschädigten oder geknickten Schlauch benutzen.
- Vor jedem Gebrauch den flexiblen Schlauch auf Durchlässigkeit prüfen.



**Der Schlauch darf nicht verstopft sein!**

- Die Anbringung aller am Geräte angebrachten Elemente auf sichere Sitz prüfen.
- Überprüfen Sie die Sicherheitseinrichtung vor dem Betrieb wie in der Anweisung beschrieben.
- Die Anweisungen des Fettherstellers vor dem Gebrauch zu lesen und zu beachten.
- Hände und Kleidung von der Stange des Stangengriffs (15) fern halten.



**Quetschgefahr** – Arbeitshandschuhe tragen!

- Am Werkzeug haftendes Fett abwischen, um ein Abrutschen und damit Verletzungen zu vermeiden.
- Gewaltames Biegen oder Stampfen des flexiblen Schlauchs ist zu unterlassen. Dadurch kann ein Bruch oder eine Verformung des Schlauchs verursacht werden.
- Es ist nur ein von Metabo vorgeschriebener Schlauch zu verwenden.
- Die Umgebung, in der das Elektrowerkzeug zum Einsatz kommt muss gut beleuchtet, ausreichend belüftet, und trocken sein.
- Achten Sie bei Verwendung der Fettpresse auf eine gesunde Körperhaltung.

Die Vibrationsemission während der tatsächlichen Benutzung des Elektrowerkzeugs kann je nach der Benutzungsweise des Werkzeugs, und speziell je nach der Art des bearbeiteten Werkstücks, von den angegebenen Emissionswerten abweichen.



**WARNUNG** – Sicherheitsmaßnahmen sind zum Schutz des Benutzers anhand einer Schätzung des Gefährdungsgrads unter den tatsächlichen Benutzungsbedingungen sind zu eroieren.



Augenschutz tragen



Tragen Sie eine geeignete Schutzmaske.



**ACHTUNG** Nicht in die brennende Leuchte starren.

### 4.2 Sicherheitshinweise für Akkupacks

Akkupack aus der Maschine entnehmen, bevor irgendeine Einstellung oder Wartung vorgenommen wird.

Vergewissern Sie sich, dass die Maschine beim Einstecken des Akkupacks ausgeschaltet ist.



Akkupacks vor Nässe schützen!



Akkupacks nicht dem Feuer aussetzen!



Keine defekten oder deformierten Akkupacks verwenden!

Akkupacks nicht öffnen!

Kontakte der Akkupacks nicht berühren oder kurzschließen!



Aus defekten Li-Ion-Akkupacks kann eine leicht saure, brennbare Flüssigkeit austreten!



Falls Akkufflüssigkeit austritt und mit der Haut in Berührung kommt, spülen Sie sofort mit reichlich Wasser. Falls Akkufflüssigkeit in

Ihre Augen gelangt, waschen Sie sie mit sauberem Wasser aus und begeben Sie sich unverzüglich in ärztliche Behandlung!

Bei einer defekten Maschine den Akkupack aus der Maschine nehmen.



Die Hinweise aus der Betriebsanleitung der Akkupacks sind zu befolgen.

## 5. Überblick

Siehe Seite 2.

- 1 Befüllstutzen/Anschluss für Fettschlauch
- 2 Enlüftungsventil
- 3 LED-Leuchte
- 4 Schalter für LED-Leuchte
- 5 Metallösen
- 6 Stellrad
- 7 Schalterdrücker
- 8 Feststelltaste für Dauerbetrieb
- 9 Handgriff
- 10 Taste zur Akkupack-Entriegelung
- 11 Taste Kapazitäts- und Signalanzeige
- 12 Kapazitäts- und Signalanzeige \*
- 13 Akkupack
- 14 Fettbehälter
- 15 Stangengriff
- 16 Schultergurt
- 17 Flexibler Schlauch
- 18 Schaltersperre
- 19 Zweigangschalter
- 20 Schlauchhalterung
- 21 Gewinde für Magnet\*
- 22 Zusatz LED
- 23 Schubstange
- 24 Schubstangensicherung
- 25 Abdeckkappe
- 26 Kunststoffhaken
- 27 Kegelschmiernippel Kupplung
- 28 Silikonlasche
- 29 Magnet
- 30 Adapter
- 31 Adaptergewinde
- 32 Kappe (nur TV 00)
- 33 Kappenflügel

34 Klemmkupplung

\* ausstattungsabhängig

## 6. Inbetriebnahme



Akkupack aus der Maschine entnehmen, bevor irgendeine Einstellung oder Wartung vorgenommen wird.

Anweisungen zum Laden des Akkupacks finden Sie in der Betriebsanleitung des Metabo-Ladegerätes.

### 6.1 Akkupack

Vor der Benutzung den Akkupack (13) aufladen.

Laden Sie den Akkupack bei Leistungsabfall wieder auf.

Akkupacks haben eine Kapazitäts- und Signalanzeige (13) (ausstattungsabhängig):

- Taste (11) drücken und der Ladezustand wird durch die LED-Leuchten angezeigt.
- Blinkt eine LED-Leuchte, ist der Akkupack fast leer und muss wieder aufgeladen werden.

#### Entnehmen:

Taste zur Akkupack-Entriegelung (10) drücken und Akkupack (13) nach vorne herausziehen.

#### Einsetzen:

Akkupack (13) bis zum Einrasten aufschieben.

### 6.2 LED-Leuchte

Schalter für LED-Leuchte (4) drücken, um die LED-Leuchte (3) einzuschalten. Drücken Sie den Schalter erneut, um die Lampe auszuschalten. Nach 60 Sekunden geht die LED automatisch aus.

### 6.3 Ein- und Ausschalten

Vor dem Einsetzen des Akkus in das Werkzeug stets vergewissern, dass der Ein-Aus-Schalter ordnungsgemäß funktioniert und beim Loslassen in die AUS-Stellung zurückkehrt.

Mittels der Schaltersperre (18) kann der Schalterdrücker gegen unbeabsichtigte Betätigung gesperrt werden. Vor dem Einschalten entsperren.

**Einschalten:** Schalterdrücker (7) drücken.

**Ausschalten:** Schalterdrücker (7) loslassen.

### 6.4 Auspressdruck und -rate einstellen



**WARNUNG** – Geschwindigkeitsmodus erst umstellen, nachdem das Werkzeug zum vollständigen Stillstand gekommen ist.

**1. Auspressrate mittels Zweigangschalter (19) wählen:**

#### Gang 1:

Arbeitsdruck 690 bar (10000 psi), Auspressrate 100 g/min

#### Gang 2:

Arbeitsdruck 413 bar (6000 psi), Auspressrate 290 g/min

**Anzahl der Hübe mittels Stellrad (6) wählen:**

Durch Einstellen der Positionen 1-25 die jeweilige Anzahl der Hübe (1-25) wählen. Position 'on'

entspricht dem Dauerhub während der Schalterbetätigung. Siehe Tabelle S. 4. \*5)

### 6.5 Dauerbetrieb

Mit Feststelltaste (8) Dauerbetrieb aktivieren.

### 6.6 Fettbehälter befüllen

**⚠ ACHTUNG** – Befüllen Sie den Fettbehälter (14) ausschließlich mit nicht korrosiven Schmierstoffen, die für die Verwendung in Fettpressen zugelassen sind. Beachten Sie die Angaben des Schmierstoff-Herstellers.

#### Hinweis:

Bei Verwendung eines neuen Fettes, das alte Fett solange auspressen bis das neue Fett ersichtlich ist.

#### 1. Füllen mit Kartusche

400 g (TV 00) / 450 g (TV 19)

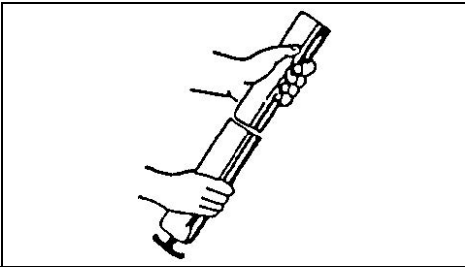

1. Fettbehälter (14) zum Lösen gegen den Uhrzeigersinn abschrauben und dem Gerät entnehmen.
2. Schubstange (23) herausziehen und an der Schubstangensicherung (24) arretieren (siehe S. 2 Abb. B).

**⚠ WARNUNG** – Der Stangengriff muss fest eingerastet sein, um ein unkontrollierte Lösen zu vermeiden.

3. Plastikkappen der Fettkartusche entfernen und die Kartusche in den Fettbehälter (14) einführen.
4. Fettbehälter (14) im Uhrzeigersinn einschrauben.
5. Schubstange (23) lösen und eindrücken.

#### 2. Füllen aus Gebinden

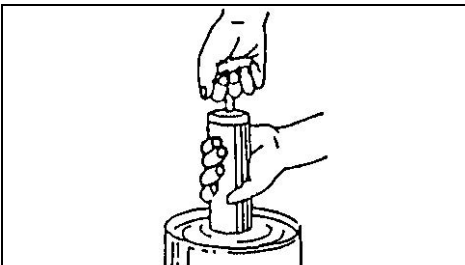

1. Fettbehälter (14) zum Lösen gegen den

Uhrzeigersinn abschrauben.

2. Fettbehälter (14) etwa 5 cm in das Fett eintauchen und Schubstange (8) langsam bis zum Anschlag herausziehen.
3. Schubstange (23) sichern
4. Fettbehälter (14) im Uhrzeigersinn einschrauben.
5. Schubstange (23) lösen und eindrücken.

**Überschüssige Luft im Fettbehälter durch mehrfaches Eindrücken des Entlüftungsventils (2) auslassen, bis keine Luft mehr entweicht.**

### 3. Füllen durch Füllpumpe

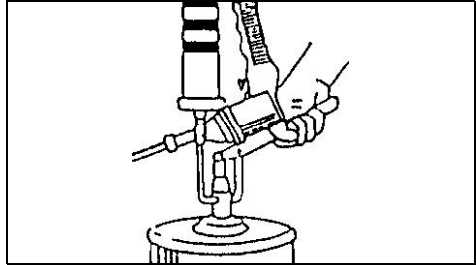

1. Schubstange (23) bis zum Anschlag herausziehen.
2. Befüllstutzen (1) mit Füllpumpe verbinden.
3. Füllpumpe betätigen und Fettbehälter (14) vollständig füllen.
4. Verbindung zwischen Befüllstutzen (1) und Füllpumpe trennen.
5. Schubstange (23) lösen und eindrücken.

**Überschüssige Luft im Fettbehälter durch mehrfaches Eindrücken des Entlüftungsventils (2) auslassen, bis keine Luft mehr entweicht.**

### 4. Füllen mit Schraubkartusche (nur TV 00)

1. Fettbehälter entnehmen.
2. Kappe (32) a.d. Flügeln (33) lösen und entnehmen.
3. Gewindeadapter (30) eindrehen und mit geeignetem Werkzeug festziehen. (Siehe Kapitel 9.4)
4. Kartusche auf Gewindeadapter aufdrehen.

## 7. Wartung und Pflege

**⚠ Gefahr!** Weitergehende Wartungs- oder Reparaturarbeiten, als die in diesem Kapitel beschriebenen, dürfen **nur Fachkräfte** durchführen.

- Verschraubungen auf festen Sitz prüfen, ggf. festziehen.
- Vermeiden sie den Kontakt mit gefährlichen Substanzen, die sich auf dem Werkzeug abgelagert haben. Tragen sie geeignete persönliche Schutzausrüstung und beseitigen Sie gefährlichen Substanzen mit geeigneten Maßnahmen vor der Wartung.



## 8. Zubehör

Verwenden Sie nur original Metabo- oder CAS- (Cordless Alliance System) Akkupacks und Zubehör.

Verwenden Sie nur Zubehör, das die in dieser Betriebsanleitung angegebenen Anforderungen und Kenndaten erfüllt.

Ladegeräte: ASC 55, ASC 145, etc.  
Best.-Nr.: 627044000 ASC 55  
Best.-Nr.: 627378000 ASC 145  
etc.

Akkupacks:  
Best.-Nr.: 625367000 4,0 Ah (LiHD)  
Best.-Nr.: 625368000 5,5 Ah (LiHD)  
Best.-Nr.: 625369000 8,0 Ah (LiHD)  
Best.-Nr.: 625026000 2,0 Ah (Li-Power)  
Best.-Nr.: 625027000 4,0 Ah (Li-Power)  
Best.-Nr.: 625028000 5,2 Ah (Li-Power)  
etc.

Zubehör-Komplettprogramm siehe  
[www.metabo.com](http://www.metabo.com) oder Katalog.

## 9. Montage Zubehör

**9.1 Montage Schultergurt\* (16)** (S. 2 Abb. A)  
Kann an den Metallösen (5) befestigt werden.

**9.2 Montage Zusatz LED (22)**  
**626982000** (S. 2 Abb. B)

Silikonschlaufe (28) um den Schlauch legen und am Kunststoffhaken (26) einhängen.



**WARNUNG** – Zur Verringerung eines Verletzungsrisikos Betriebsanleitung der Zusatz LED (22) lesen.



**WARNUNG – Lesen Sie alle Sicherheitshinweise, Anweisungen, Bilderungen und technischen Daten, mit denen die Zusatz LED (22) versehen ist.**  
*Versäumnisse bei der Einhaltung der Anweisungen können Verletzungen verursachen.*

**9.3 Montage Magnet\* (29)**  
**626980000** (S. 2 Abb. B)

Auf Gewinde (21) für Magnet aufschrauben.



**WARNUNG** – Zur Verringerung eines Verletzungsrisikos Beiblatt des Magneten (29) lesen.



**WARNUNG – Lesen Sie alle Sicherheitshinweise, Anweisungen, Bilderungen und technischen Daten, mit denen der Magnet (29) versehen ist.**  
*Versäumnisse bei der Einhaltung der Anweisungen können Verletzungen und Schäden verursachen.*

**9.4 Montage Adapter\* (30) (Nur für TV 00)**  
**626984000** (S. 3 Abb. C)

Ermöglicht die Verwendung einer 500g Schraubkartusche. Adapter (30) auf Gewinde (31) aufschrauben und mit geeignetem Werkzeug festziehen.

## 9.5 Montage Klemmkupplung\* (34) **626981000** (S. 3 Abb. D)

Mit Schraubenschlüssel\* Kegelschmiernippel Kupplung (27) mit geeignetem Werkzeug entfernen, Klemmkupplung\* aufschrauben und mit Werkzeug festziehen.

\*ausstattungsabhängig

## 10. Reparatur



Reparaturen an Elektrowerkzeugen dürfen nur durch eine Elektrofachkraft ausgeführt werden!

Mit reparaturbedürftigen Metabo Elektrowerkzeugen wenden Sie sich bitte an Ihre Metabo-Vertretung. Adressen siehe [www.metabo.com](http://www.metabo.com).

Ersatzteillisten können Sie unter [www.metabo.com](http://www.metabo.com) herunterladen.

## 11. Umweltschutz

Befolgen Sie nationale Vorschriften zu umweltgerechter Entsorgung und zum Recycling ausgedienter Maschinen, Verpackungen und Zubehör.

Verpackungsmaterialien müssen entsprechend Ihrer Kennzeichnung nach kommunalen Richtlinien entsorgt werden. Weitere Hinweise finden Sie auf [www.metabo.com](http://www.metabo.com) im Bereich Service.

Akkupacks dürfen nicht mit dem Hausmüll entsorgt werden! Geben Sie defekte oder verbrauchte Akkupacks an den Metabo-Händler zurück!

Akkupacks nicht ins Wasser werfen.



Nur für EU-Länder: Werfen Sie Elektrowerkzeuge nicht in den Hausmüll! Gemäß Europäischer Richtlinie 2012/19/EU über Elektro- und Elektronik-Altgeräte und Umsetzung in nationales Recht müssen verbrauchte Elektrowerkzeuge getrennt gesammelt und einer umweltgerechten Wiederverwertung zugeführt werden. Vor dem Entsorgen den Akkupack im Elektrowerkzeug entladen. Die Kontakte gegen Kurzschluss sichern (z. B. mit Klebeband isolieren).

## 12. Technische Daten

Erläuterungen zu den Angaben auf Seite 3.

Änderungen im Sinne des technischen Fortschritts vorbehalten.

M = Abmessungen: Länge x Breite x Höhe  
m = Gewicht  
C<sub>c</sub> = Schraubkartuscheninhalt

Die angegebenen technischen Daten sind toleranzbehaftet (entsprechend den jeweils gültigen Standards).



### Emissionswerte

Diese Werte ermöglichen die Abschätzung der Emissionen des Werkzeugs und den Vergleich verschiedener Werkzeuge. Je nach Einsatzbedingung, Zustand des Werkzeuges oder der Einsatzwerkzeuge kann die tatsächliche



Belastung höher oder geringer ausfallen.  
 Berücksichtigen Sie zur Abschätzung  
 Arbeitspausen und Phasen geringerer Belastung.  
 Legen Sie aufgrund entsprechend angepasster  
 Schätzwerte Schutzmaßnahmen für den Anwender  
 fest, z.B. organisatorische Maßnahmen.

Schwingungsgesamtwert (Vektorsumme dreier  
 Richtungen) ermittelt entsprechend EN 62841:

$L_{pA}$  = Schalldruckpegel  
 $L_{WA}$  = Schalleistungspegel  
 $K_{pA}, K_{WA}$  = Messunsicherheit  
 $a_h$  = Schwingungsemissionswert  
 $K_h$  = Unsicherheit (Schwingung)

\*5)Tabelle: Auspressmenge (A) pro Hub je Position  
 (P) des Stellrades (6) und Gangwahl über  
 Zweigangschalter (19)

$A_{G1}$  = Auspressmenge Gang 1  
 $A_{G2}$  = Auspressmenge Gang 2  
 P = Position Stellrad (6)



**Gehörschutz tragen!**

# Original instructions

## 1. Declaration of Conformity

Under our sole responsibility, we hereby declare that these compressed air grease guns, identified by type and serial number \*1), meet all relevant requirements of directives \*2) and standards \*3). Technical documents for \*4) - see Page 3.

### For UK only:

**UK** We as manufacturer and authorized person to  
**CA** compile the technical file, see \*4) on page 4, hereby declare under sole responsibility that this metal weld bead remove, identified by type and serial number \*1) on page 4 of the Original Instructions, fulfil all relevant provisions of following UK Regulations \*2) S.I. 2016/1091, S.I. 2008/1597, S.I. 2012/3032 and Designated Standards \*3) on page 3.

## 2. Specified Conditions of Use

The grease gun is suited for greasing lubrication points on metal and similar materials that are usually lubricated with grease guns. Commercially available grease in cartridges or containers suitable for use in grease guns must be used.

This appliance may only be used as intended.

Any other use does not comply with the intended purpose.

The user bears sole responsibility for any damage caused by inappropriate use.

Generally accepted accident prevention regulations and the enclosed safety information must be observed.

## 3. General Safety Information



For your own protection and for the protection of your power tool, pay attention to all parts of the text that are marked with this symbol!



**WARNING** – Read the operating instructions to reduce the risk of injury.



**WARNING** – Read all safety warnings, instructions, illustrations and specifications provided with this power tool. Failure to follow all instructions listed below may result in electric shock, fire and/or serious injury.

**Save all warnings and instructions for future reference.**

Always include these documents when passing on your power tool.

## 4. Special safety instructions

### 4.1 Safety instructions for cordless grease gun

- The tool must be held with a firm grip.

- Do not operate the tool near flames. The grease could be flammable.
- Observe the requirements of the operating instructions for the lubricants.
- Do not carry the tool by the flexible hose or the bar handle.
- Check the flexible hose for damage before each use. Do not use a damaged or kinked hose.
- Before each use, check the flexible hose for permeability.



### The hose must not be clogged!

- Check that all elements attached to the unit are firmly in place.
- Check the safety devices before operation as described in the instructions.
- Read and follow the grease manufacturer's instructions before use.
- Keep hands and clothing away from the bar of the bar handle (15).



### Danger of crushing – wear work gloves!

- Wipe off any grease adhering to the tool to prevent it from slipping and thus causing injuries.
- Do not forcefully bend or compress the flexible hose. This can cause the hose to break or become deformed.
- Use only a hose specified by Metabo.
- The environment in which the power tool is used must be well-lit, adequately ventilated and dry.
- When using the grease gun, make sure you maintain a healthy posture.

Vibration emission during actual use of the power tool may differ from the indicated emission values depending on the way the tool is used, and specifically depending on the type of workpiece being processed.



**WARNING** – Safety measures must be established to protect the user on the basis of an estimate of the degree of danger under the actual conditions of use.



Wear safety goggles.



Wear a suitable protective mask.



**CAUTION** Do not stare at operating light.

### 4.2 Safety instructions for battery packs

Remove battery pack from machine, before any adjustment or maintenance is carried out.

Make sure that the tool is switched off before fitting the battery pack.



Protect battery packs from water and moisture!



Do not expose battery packs to fire!

Do not use faulty or deformed battery packs!  
 Do not open battery packs!  
 Do not touch or short circuit battery pack contacts!



A slightly acidic, flammable fluid may leak from defective Li-Ion battery packs!



If battery fluid leaks out and comes into contact with your skin, rinse immediately with plenty of water. If battery fluid leaks out and comes into contact with your eyes, wash them with clean water and seek medical attention immediately!

If the machine is defective, remove the battery pack from the machine.



The instructions in the operating instructions of the battery pack must be followed.

## 5. Overview

See page 2.

- 1 Filling nozzle/connection for grease hose
- 2 Venting valve
- 3 LED light
- 4 Switch for the LED light
- 5 Metal eyelets
- 6 Adjustment wheel
- 7 Trigger
- 8 Lock button for continuous operation
- 9 Handle
- 10 Battery pack release button
- 11 Button for capacity and signal indicator
- 12 Capacity and signal indicator \*
- 13 Battery pack
- 14 Grease reservoir
- 15 Bar handle
- 16 Shoulder strap
- 17 Flexible hose
- 18 Switch lock
- 19 Two-speed switch
- 20 Hose holder
- 21 Thread for magnet\*
- 22 Additional LED
- 23 Plunger rod
- 24 Plunger rod catch
- 25 Cover cap
- 26 Plastic hook
- 27 Conical grease nipple coupling
- 28 Silicone tab
- 29 Magnet
- 30 Adapter
- 31 Adapter thread
- 32 Cap (only TV 00)
- 33 Cap wings
- 34 Clamping coupling

\*equipment-specific

## 6. Initial Operation



Remove the battery pack from the machine before any adjustment or maintenance is carried out.

Instructions on charging the battery pack can be found in the operating instructions of the Metabo charger.

### 6.1 Battery pack

Charge the battery pack (13) before use.

Recharge the battery pack if performance diminishes.

Battery packs have a capacity and signal display (13) (depends on design variant):

- Press the button (11), the LEDs indicate the charge level.
- The battery pack is almost empty and must be recharged if one LED is flashing.

#### Removing:

Press the battery pack release button (10) and pull the battery pack (13) forwards.

#### Inserting:

Slide in the battery pack (13) until it engages.

### 6.2 LED lights (3)

Press the switch for LED light (4) to switch on the LED light (3). Press the switch again to switch off the light. The LED switches off automatically after 60 seconds.

### 6.3 Switching on and off

Before inserting the battery pack into the tool, always make sure that the On/Off switch works properly and returns to the OFF position when released.

The switch lock (18) can be used to lock the trigger switch against unintentional operation. Unlock before switching on.

**Switching on:** press the trigger switch (7).

**Switching off:** Let go of the trigger switch (7).

### 6.4 Adjusting the discharge pressure and rate

**WARNING** – Do not change the speed mode until the tool has come to a complete stop.

**1. Select discharge rate by means of two-speed switch (19):**

#### Speed 1:

Working pressure 690 bar (10000 psi), discharge rate 100 g/min

#### Speed 2:

Working pressure 413 bar (6000 psi), discharge rate 290 g/min

**Select number of strokes by means of adjustment wheel (6):**

Select the respective number of strokes (1-25) by selecting the positions 1-25. Position “on” corresponds to the continuous stroke during switch actuation. See table p. 4. \*5)

### 6.5 Continuous operation

Activate continuous operation with the lock button (8).

### 6.6 Filling the grease reservoir

**⚠ ATTENTION** – Fill the grease reservoir (14) using only non-corrosive lubricants that are approved for use in grease guns. Read the instructions provided by the lubricant manufacturer.

**Note:**

If using new grease, discharge the old grease until the new grease is visible.

#### 1. Filling the gun with a cartridge

400 g (TV 00) / 450 g (TV 19)

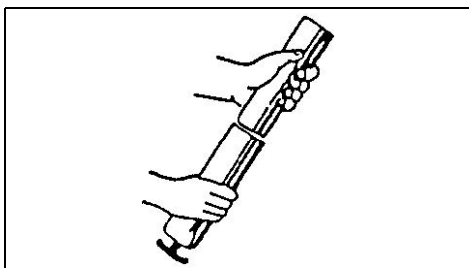

1. Unscrew the grease container (14) anti-clockwise to release and remove it from the device.
  2. Pull out the plunger rod (23) and lock at the plunger rod catch (24) (see p. 2 fig. B).
- ⚠ WARNING** – The bar handle must be firmly engaged to prevent uncontrolled loosening.
3. Remove the plastic caps from the grease cartridge and insert the cartridge into the grease container (14).
  4. Screw the grease reservoir (14) back in place in a clockwise direction.
  5. Loosen the plunger rod (23) and press in.

#### 2. Filling the gun from bulk containers

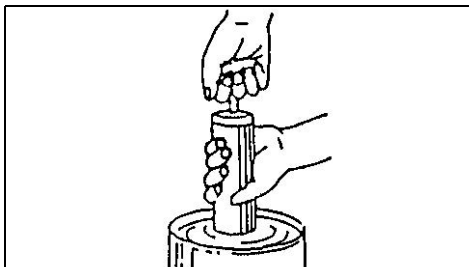

1. Unscrew the grease reservoir (14), turning it anti-clockwise to release.
2. Immerse the grease reservoir (14) approximately 5 cm in the grease and slowly pull back the plunger rod (8) as far as it will go.
3. Secure the plunger rod (23)
4. Screw the grease reservoir (14) back in place in a clockwise direction.
5. Loosen the plunger rod (23) and press in.

**Release excess air in the grease reservoir by pressing in the venting valve (2) several times until no more air escapes.**

#### 3. Filling the grease gun with a filler pump

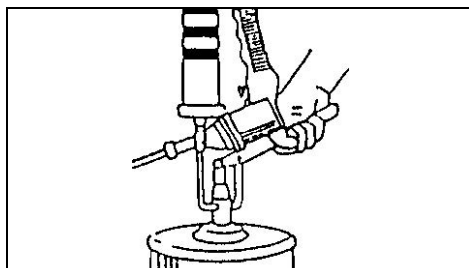

1. Withdraw the plunger rod (23) as far as it will go.
2. Connect the filler neck (1) to the filler pump.
3. Switch on the filler pump and fill the grease reservoir (14) completely.
4. Disconnect the filler neck (1) from the filler pump.
5. Loosen the plunger rod (23) and press in.

**Release excess air in the grease reservoir by pressing in the venting valve (2) several times until no more air escapes.**

#### 4. Filling with screw-in cartridge (only TV 00)

1. Remove the grease container.
2. Cap (32) a.d. Loosen and remove the wings (33).
3. Screw in the thread adapter (30) and tighten it with a suitable tool. (see Section 9.4)
4. Screw the cartridge onto the thread adapter.

## 7. Care and Maintenance

**⚠ Danger!** Repair and maintenance work other than described in this section should only be carried out by **qualified specialists**.

- Check that all screw fittings are seated securely, and tighten if necessary.
- Avoid contact with dangerous substances that have collected on the tool. Wear suitable personal protective equipment and take appropriate measures to remove any dangerous substances before maintenance.

## 8. Accessories

Use only original Metabo or CAS (Cordless Alliance System) battery packs and accessories.

Use only accessories that fulfil the requirements and specifications listed in these operating instructions.

Chargers: ASC 55, ASC 145, etc.

Order no.: 627044000 ASC 55  
 Order no.: 627378000 ASC 145  
 etc.

#### Battery packs:

Order no.: 625367000 4.0 Ah (LiHD)  
 Order no.: 625368000 5.5 Ah (LiHD)  
 Order no.: 625369000 8.0 Ah (LiHD)  
 Order no.: 625026000 2.0 Ah (Li-Power)  
 Order no.: 625027000 4.0 Ah (Li-Power)  
 Order no.: 625028000 5.2 Ah (Li-Power)  
 etc.

For a complete range of accessories, see [www.metabo.com](http://www.metabo.com) or the catalogue.

## 9. Mounting accessories

### 9.1 Mounting shoulder strap\* (16) (p. 2 fig. A)

Can be attached to the metal eyelets (5) .

### 9.2 Mounting additional LED (22) 626982000 (p. 2 fig. B)

Place the silicone loop (28) around the hose and hang it on the plastic hook (26) .



**WARNING** – To reduce the risk of injury, read the operating instructions for the additional LED (22) .



**WARNING** – Read all safety warnings, instructions, illustrations and specifications provided with the additional LED (22) . Failures to respect the instructions can cause injuries.

### 9.3 Mounting magnet\* (29) 626980000 (p. 2 fig. B)

Screw onto thread (21) for magnet.



**WARNING** – To reduce the risk of injury, read the supplementary sheet of the magnet (29).



**WARNING** – Read all safety warnings, instructions, illustrations and specifications that can be found on the magnet (29) . Failures to respect the instructions can cause injuries or damage.

### 9.4 Mounting adapter\* (30) (only for TV 00) 626984000 (p. 3 fig. C)

Permits the use of a 500g screw-in cartridge. Screw the adapter (30) onto the thread (31) and tighten it with a suitable tool.

### 9.5 Mounting clamping coupling\* (34) 626981000 (p. 3 fig. D)

Using a spanner\*, remove the conical grease nipple coupling (27) with a suitable tool, screw on the clamping coupling\* and tighten it with the tool.

\*equipment-specific

## 10. Repairs



Repairs to electrical tools must only be carried out by qualified electricians!

Contact your local Metabo representative if you have Metabo power tools requiring repairs. For addresses see [www.metabo.com](http://www.metabo.com).

You can download a list of spare parts from [www.metabo.com](http://www.metabo.com).

## 11. Environmental Protection

Observe national regulations on environmentally compatible disposal and on the recycling of disused machines, packaging and accessories.

Packaging materials must be disposed of according to their labelling in accordance with municipal guidelines. Further information can be found at [www.metabo.com](http://www.metabo.com) in the “Service” section.

Battery packs may not be disposed of with regular waste. Return faulty or used battery packs to your Metabo dealer!

Do not allow battery packs to come into contact with water!



Only for EU countries: never dispose of power tools in your household waste! According to European Directive 2012/19/EU on Waste from Electric and Electronic Equipment and implementation in national law, used power tools must be collected separately and recycled in an environmentally-friendly manner.

Discharge the battery pack in the power tool before disposal. Prevent the contacts from short-circuiting (e.g. by protecting them with adhesive tape).

## 12. Technical specifications

Explanatory notes on the specifications on page 3.

Changes due to technological progress reserved.

M = dimensions: length x width x height

m = weight

C<sub>c</sub> = screw-in cartridge capacity

The technical specifications quoted are subject to tolerances (in compliance with relevant valid standards).



### Emission values

Using these values, you can estimate the emissions from this tool and compare these with the values emitted by other tools. The actual values may be higher or lower, depending on the particular application and the condition of the tool or accessory. Please allow for breaks and periods when the load is lower for assessment purposes. Arrange protective measures for the user, such as organisational measures based on the adjusted estimates.

Vibration total value (vector sum of three directions) determined in accordance with EN 62841:

L<sub>pA</sub> = sound pressure level

L<sub>WA</sub> = acoustic power level

K<sub>pA</sub>, K<sub>WA</sub> = measurement uncertainty

a<sub>h</sub> = vibration emission value

K<sub>h</sub> = uncertainty (vibration)

## en ENGLISH

\*5)Table: Discharge quantity (A) per stroke per position (P) of the adjustment wheel (6) and speed selection via two-speed switch (19)

$A_{G1}$  = discharge quantity speed 1  
 $A_{G2}$  = discharge quantity speed 2  
P = position adjustment wheel (6)



**Wear ear protectors!**

# Notice originale

## 1. Déclaration de conformité

Nous déclarons en notre propre responsabilité que ces pompes à graisse sans fil, identifiées par leur type et leur numéro de série \*1), sont conformes à toutes les spécifications applicables des directives \*2) et normes \*3). Documents techniques pour \*4) - voir page 3.

## 2. Utilisation conforme à l'usage

La pompe à graisse convient pour lubrifier des points de graissage sur le métal et d'autres matériaux similaires qui sont généralement lubrifiés avec des pompes à graisse. La pompe à graisse fonctionne avec de la graisse courante pouvant être utilisée dans des pompes à graisse sous forme de cartouches ou en pot.

Cet appareil peut uniquement être utilisé de manière conforme.

Toute autre utilisation est considérée comme contraire aux prescriptions.

L'utilisateur est entièrement responsable de tous les dommages résultant d'une utilisation non conforme.

Il est impératif de respecter les consignes générales de prévention contre les accidents ainsi que les consignes de sécurité ci-jointes.

## 3. Consignes de sécurité générales



Dans l'intérêt de votre propre sécurité et afin de protéger votre outil électrique, respecter les passages de texte marqués de ce symbole !



**AVERTISSEMENT** – Lire la notice d'utilisation afin d'éviter tout risque de blessure.



**AVERTISSEMENT** – Lire tous les avertissements de sécurité, les instructions, les illustrations et les caractéristiques techniques relatifs à cet outil électrique. *Ne pas suivre les instructions énumérées ci-dessous peut provoquer une électrocution, un incendie et/ou de sérieuses blessures.*

**Conserv**er toutes les consignes de sécurité et instructions pour une utilisation ultérieure. Remettre votre outil électrique uniquement accompagné de ces documents.

## 4. Consignes de sécurité particulières

### 4.1 Consignes de sécurité pour la pompe à graisse sans fil

- L'outil doit être maintenu fermement.

- L'outil ne doit pas être utilisé à proximité de flammes. La graisse peut être inflammable.
- Les exigences en matière de lubrifiants mentionnées dans le mode d'emploi doivent être respectées.
- Ne pas tenir l'appareil par le flexible ou par la barre pour le transporter.
- Avant l'utilisation, s'assurer que le flexible n'est pas endommagé. Ne pas utiliser le flexible s'il est endommagé ou plié.
- Avant chaque utilisation, s'assurer que le flexible n'est pas bouché.



**Le flexible ne doit pas être bouché!**

- Vérifier que tous les éléments installés sur l'appareil sont bien fixés.
- Avant de mettre l'appareil en marche, vérifier le bon fonctionnement du dispositif de sécurité comme indiqué dans le mode d'emploi.
- Les consignes du fabricant de la graisse doivent être lues et respectées avant l'utilisation.
- Tenir les mains et les vêtements éloignés de la barre (15).



**Risque d'écrasement** – porter des gants de protection !

- Nettoyer les dépôts de graisse sur l'appareil afin d'éviter tout dérapage et tout risque de blessure.
- Il est interdit de tordre ou d'écraser le flexible par la force. Cela peut casser ou déformer le flexible.
- Utiliser uniquement un flexible indiqué par Metabo.
- L'environnement dans lequel l'outil électrique est utilisé doit être bien éclairé, suffisamment aéré et sec.
- Lors de l'utilisation de la pompe à graisse, veiller à adopter une bonne position.

Les vibrations émises lors de l'utilisation de l'outil électrique peuvent varier des valeurs d'émission indiquées en fonction de la façon dont l'outil est utilisé et surtout du type de pièce traitée.



**AVERTISSEMENT** – Des mesures de sécurité pour protéger l'utilisateur doivent être définies sur la base du degré de risque estimé dans des conditions d'utilisation réelles.



Porter des lunettes de protection



Porter un masque antipoussière adapté.



**ATTENTION** Ne pas regarder dans la lumière.

### 4.2 Consignes de sécurité pour les batteries

Retirer la batterie de la machine, avant d'effectuer un réglage ou des travaux de maintenance.

S'assurer que l'outil est débranché avant d'installer la batterie.





Protéger les batteries de l'humidité !

Ne pas exposer les batteries au feu !



N'utilisez pas de batteries défectueuses ou déformées !

N'ouvrez pas les batteries !

Ne touchez ni court-circuitez jamais entre eux les contacts d'une batterie.



Une batterie Li-Ion défectueuse peut occasionner une fuite de liquide légèrement acide et inflammable !



En cas de fuite de liquide de batterie et de contact avec la peau, rincez immédiatement et abondamment à l'eau. En cas de

projection dans les yeux, lavez-les à l'eau propre et consultez immédiatement un médecin !

Si la machine est défectueuse, retirer la batterie de la machine.



Respecter les consignes figurant dans le mode d'emploi de la batterie.

## 5. Vue d'ensemble

Voir page 2.

- 1 Tubulure de remplissage/raccord pour le flexible à graisse
- 2 Soupape de purge
- 3 Voyant LED
- 4 Interrupteur de la lampe à LED
- 5 Œillets métalliques
- 6 Molette de réglage
- 7 Gâchette
- 8 Bouton de verrouillage pour le fonctionnement continu
- 9 Poignée
- 10 Touche de déverrouillage de la batterie
- 11 Touche d'affichage de capacité et de signalisation
- 12 Indicateur de capacité et de signalisation \*
- 13 Batterie
- 14 Réservoir de graisse
- 15 Barre
- 16 Sangle d'épaule
- 17 Flexible
- 18 Verrouillage de l'interrupteur
- 19 Interrupteur à deux vitesses
- 20 Fixation du flexible
- 21 Filetage pour aimant\*
- 22 LED supplémentaire
- 23 Pousoir
- 24 Sécurité du pousoir
- 25 Cache
- 26 Crochet en plastique
- 27 Raccord du graisseur conique
- 28 Bride en silicone
- 29 Aimant
- 30 Adaptateur
- 31 Filetage de l'adaptateur

32 Bouchon (uniquement TV 00)

33 Ailette du bouchon

34 Raccord de serrage

\*en fonction de l'équipement

## 6. Mise en service



Sortez la batterie de la machine avant d'effectuer la maintenance ou un réglage quelconque.

Vous trouverez les consignes pour recharger la batterie dans le mode d'emploi du chargeur Metabo.

### 6.1 Batterie

Charger la batterie (13) avant l'utilisation.

En cas de baisse de puissance, recharger la batterie.

Les batteries sont équipées d'un indicateur de capacité et de signalisation (13) (en fonction de l'équipement) :

- Appuyer sur la touche (11) pour afficher l'état de charge par le biais des voyants LED.
- Si un voyant LED clignote, la batterie est presque déchargée et doit être rechargée.

### Retrait :

Appuyer sur la touche de déverrouillage (10) de la batterie et tirer sur la batterie (13) vers l'avant.

### Installation :

Faire glisser la batterie (13) jusqu'à enclenchement.

### 6.2 Lampe à LED (3)

Appuyer sur l'interrupteur de la lampe à LED (4) pour allumer la lampe à LED (3). Appuyer une nouvelle fois sur l'interrupteur pour éteindre la lampe. Après 60 secondes, la lampe s'éteint automatiquement.

### 6.3 Mise en marche et arrêt

Avant d'installer la batterie dans l'outil, s'assurer que l'interrupteur de marche/arrêt fonctionne correctement et retourne en position OFF lorsqu'il est relâché.

Le verrouillage de l'interrupteur (18) permet de bloquer la gâchette afin qu'elle ne soit pas actionnée de manière involontaire. Déverrouiller la gâchette avant la mise en marche.

**Mise en marche :** appuyer sur la gâchette (7).

**Arrêt :** relâcher la gâchette (7).

### 6.4 Régler la pression et le débit d'éjection



**AVERTISSEMENT** – Attendre l'arrêt complet de l'outil avant de changer la vitesse.

#### 1. Choisir le débit d'éjection à l'aide de l'interrupteur à deux vitesses (19) :

##### Vitesse 1 :

pression de service 690 bars (10 000 psi), débit d'éjection 100 g/min.

##### Vitesse 2 :

pression de service 413 bars (6000 psi), débit d'éjection 290 g/min.

## Choisir le nombre de courses à l'aide de la molette de réglage (6) :

Choisir le nombre de courses (1-25) en réglant l'appareil sur les positions 1 à 25. La position « ON » correspond à une course constante pendant que l'interrupteur est actionné. Voir tableau p. 4. \*5)

### 6.5 Fonctionnement continu

Activer le fonctionnement continu avec le bouton de verrouillage (8).

### 6.6 Remplissage du réservoir de graisse

**ATTENTION** – Uniquement remplir le réservoir de graisse (14) avec des graisses non corrosives qui sont homologuées pour une utilisation avec des pompes à graisse. Observer les indications du fabricant de graisse.

#### Remarque :

En cas d'utilisation d'une nouvelle graisse, pomper l'ancienne graisse jusqu'à ce que la nouvelle graisse apparaisse.

#### 1. Remplissage avec cartouche

400 g (TV 00) / 450 g (TV 19)

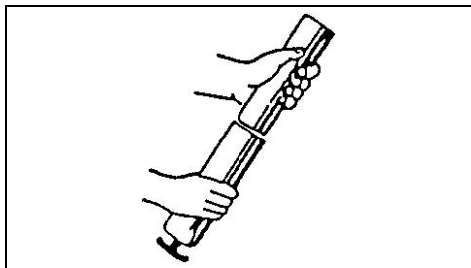

1. Dévisser le réservoir de graisse (14) en le faisant tourner dans le sens contraire des aiguilles d'une montre et le retirer de l'appareil.
2. Sortir le poussoir (23) et le bloquer à l'aide de la sécurité du poussoir (24) (voir p. 2, fig. B).

**AVERTISSEMENT** – La barre doit être fermement enclenchée afin d'éviter qu'elle ne se détache accidentellement.

3. Retirer les bouchons en plastique de la cartouche de graisse et insérer la cartouche de graisse dans le réservoir de graisse (14).
4. Visser le réservoir de graisse (14) dans le sens des aiguilles d'une montre.
5. Débloquer le poussoir (23) et l'enfoncer.

## 2. Remplissage à partir de pots

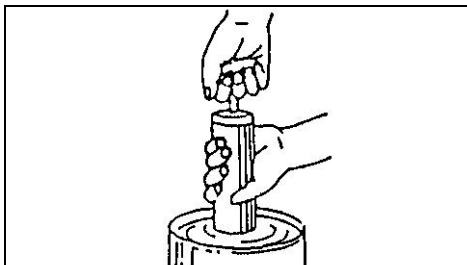

1. Dévisser le réservoir de graisse (14) dans le sens inverse des aiguilles d'une montre.
2. Plonger le réservoir de graisse (14) d'environ 5 cm dans la graisse et sortir lentement le poussoir (8) jusqu'à la butée.
3. Bloquer le poussoir (23)
4. Visser le réservoir de graisse (14) dans le sens des aiguilles d'une montre.
5. Débloquer le poussoir (23) et l'enfoncer.

**Évacuer l'excédent d'air en appuyant plusieurs fois sur la soupape de purge (2) jusqu'à ce que plus aucun air ne sorte.**

### 3. Remplissage par le biais d'une pompe de remplissage

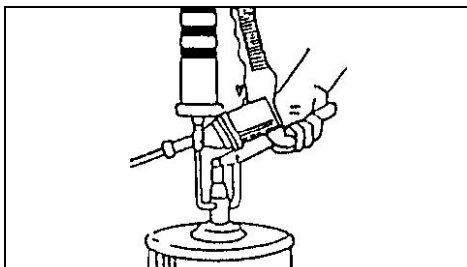

1. Sortir le poussoir (23) jusqu'à la butée.
2. Relier la tubulure de remplissage (1) à la pompe de remplissage.
3. Actionner la pompe de remplissage et remplir entièrement le réservoir de graisse (14).
4. Détacher la tubulure de remplissage (1) de la pompe de remplissage.
5. Débloquer le poussoir (23) et l'enfoncer.

**Évacuer l'excédent d'air en appuyant plusieurs fois sur la soupape de purge (2) jusqu'à ce que plus aucun air ne sorte.**

### 4. Remplissage avec une cartouche à visser (uniquement TV 00)

1. Retirer le réservoir de graisse.
2. Desserrer le cache (32) à l'aide des ailettes (33) et le retirer.
3. Visser l'adaptateur fileté (30) et le serrer avec un outil adapté. (voir chapitre 9.4)

4. Visser la cartouche sur l'adaptateur fileté.

## 7. Maintenance et entretien

 **Danger !** Les travaux de maintenance et de réparation décrits dans ce chapitre peuvent **uniquement être exécutés par du personnel compétent.**

- Vérifier si les raccords sont bien fixés et les resserrer si nécessaire.
- Éviter tout contact avec les substances nocives qui se sont déposées sur l'outil. Porter des équipements de protection adaptés et retirer les substances nocives avec des moyens appropriés avant de procéder à la maintenance.

## 8. Accessoires

Utilisez uniquement des batteries et des accessoires originaux Metabo ou CAS (Cordless Alliance System).

Utiliser exclusivement des accessoires, qui sont conformes aux exigences et aux données caractéristiques indiquées dans la présente notice d'utilisation.

Chargeurs : ASC 55, ASC 145, etc.  
Réf. : 627044000 ASC 55  
Réf. : 627378000 ASC 145  
etc.

Batteries :  
Réf. : 625367000 4,0 Ah (LiHD)  
Réf. : 625368000 5,5 Ah (LiHD)  
Réf. : 625369000 8,0 Ah (LiHD)  
Réf. : 625026000 2,0 Ah (Li-Power)  
Réf. : 625027000 4,0 Ah (Li-Power)  
Réf. : 625028000 5,2 Ah (Li-Power)  
etc.

Gamme d'accessoires complète, voir [www.metabo.com](http://www.metabo.com) ou catalogue.

## 9. Montage des accessoires

**9.1 Montage de la sangle d'épaule\* (16)** (p. 2, fig. A)

Peut être fixée aux œillets métalliques (5).

**9.2 Montage de la LED supplémentaire (22)**  
**626982000** (p. 2, fig. B)

Poser la bride en silicone (28) autour du flexible et l'accrocher au crochet en plastique (26).

 **AVERTISSEMENT** – Pour réduire le risque de blessures, lire le mode d'emploi de la LED supplémentaire (22).

 **AVERTISSEMENT** – Lire toutes les consignes de sécurité, les instructions, les illustrations et les caractéristiques techniques relatives à la LED supplémentaire (22) *Le non-respect des consignes peut entraîner des blessures.*

**9.3 Montage de l'aimant\* (29)**  
**626980000** (p. 2, fig. B)

Visser sur le filetage (21) pour aimant.



**AVERTISSEMENT** – Pour réduire le risque de blessures, lire la notice de l'aimant (29).



**AVERTISSEMENT** – Lire toutes les consignes de sécurité, les instructions, les illustrations et les caractéristiques techniques relatives à l'aimant (29). *Le non-respect des consignes peut entraîner des blessures et des dommages.*

**9.4 Montage de l'adaptateur\* (30)**  
**(uniquement pour TV 00)**  
**626984000** (p. 3, fig. C)

Permet l'utilisation d'une cartouche à visser de 500 g. Visser l'adaptateur (30) sur le filetage (31) et serrer avec un outil adapté.

**9.5 Montage du raccord de serrage\* (34)**  
**626981000** (p. 3, fig. D)

À l'aide d'une clé plate\*, retirer le raccord du graisseur conique (27), visser le raccord de serrage\* et le serrer avec un outil.

\*en fonction de l'équipement

## 10. Réparations



Les travaux de réparation sur les outils électriques peuvent uniquement être effectués par un électricien !

Pour toute réparation sur un outil Metabo, contactez le représentant Metabo. Voir les adresses sur [www.metabo.com](http://www.metabo.com).

Les listes des pièces détachées peuvent être téléchargées sur [www.metabo.com](http://www.metabo.com).

## 11. Protection de l'environnement

Suivez les réglementations nationales concernant l'élimination écologique et le recyclage des machines, des emballages et des accessoires.

Les matériaux d'emballage doivent être mis au rebut selon les directives locales, conformément à leur marquage. Vous trouverez de plus amples informations à ce sujet sur [www.metabo.com](http://www.metabo.com) dans la rubrique Service.

Les batteries ne doivent pas être jetées avec les ordures ménagères ! Rapporter les batteries défectueuses ou usagées à un revendeur Metabo !

Ne jetez pas les batteries dans l'eau.



Uniquement pour les pays de l'UE : ne pas jeter les appareils électriques dans les ordures ménagères ! Conformément à la directive européenne 2012/19/UE relative aux déchets d'équipements électriques et électroniques (DEEE) et à sa transposition dans le droit national, les appareils électriques usagers doivent être séparés des autres déchets et remis à un point de collecte des DEEE pour le recyclage. Avant d'éliminer l'outil électrique, déchargez sa batterie. Protégez les contacts de tout court-circuit (par exemple isolez-les à l'aide de ruban adhésif).

## 12. Caractéristiques techniques

Commentaires sur les indications de la page 3.

Sous réserve de modifications résultant de progrès techniques.

m = dimensions : longueur x largeur x hauteur

m = poids

C<sub>c</sub> = contenu de la cartouche à visser

Les caractéristiques techniques indiquées sont soumises à tolérance (selon les normes en vigueur correspondantes).

### Valeurs d'émission

Ces valeurs permettent l'estimation des émissions de l'outil et la comparaison entre différents outils. Selon les conditions d'utilisation, l'état de l'outil ou les embouts utilisés, la sollicitation réelle peut plus ou moins varier. Pour l'estimation, tenir compte des pauses de travail et des phases de sollicitation moindres. Définir des mesures de protection pour l'utilisateur sur la base des valeurs estimatives adaptées en conséquence, par exemple mesures organisationnelles.

Valeur totale de vibration (somme vectorielle de trois directions) calculée selon EN 62841 :

L<sub>pA</sub> = niveau de pression acoustique

L<sub>WA</sub> = niveau de puissance acoustique

K<sub>pA</sub>, K<sub>WA</sub> = incertitude de mesure

a<sub>h</sub> = valeur d'émission des vibrations

K<sub>h</sub> = incertitude (vibration)

\*5) Tableau : quantité de graisse (A) par course en fonction de la position (P) de la molette de réglage (6) et de la vitesse à l'aide de l'interrupteur à deux vitesses (19)

A<sub>G1</sub> = quantité de graisse vitesse 1

A<sub>G2</sub> = quantité de graisse vitesse 2

P = position de la molette de réglage (6)

### Porter des protège-oreilles !

# Oorspronkelijke gebruiksaanwijzing

## 1. Conformiteitsverklaring

Wij verklaren op eigen en uitsluitende verantwoording dat: deze accu-vetspuiten, geïdentificeerd door type en serienummer \*1), voldoen aan alle relevante bepalingen van de richtlijnen \*2) en normen \*3). Technische documentatie bij \*4) - zie pagina 3.

## 2. Doelmatig gebruik

De vetspuit is geschikt voor het smeren van smeerpunten op metaal en soortgelijke materialen die doorgaans met vetspuiten worden gesmeerd. In de handel verkrijgbaar vet in patronen of containers die geschikt zijn voor gebruik in vetspuiten, moet worden gebruikt.

Dit apparaat mag alleen worden gebruikt voor het beoogde doel.

Iedere andere toepassing is niet volgens de voorschriften.

Alleen de gebruiker is aansprakelijk voor schade door oneigenlijk gebruik.

De algemeen erkende ongevallenpreventievoorschriften en de bijgevoegde veiligheidsinstructies moeten in acht worden genomen.

## 3. Algemene veiligheidsinstructies



Let voor uw veiligheid en die van het elektrische gereedschap op de passages die zijn voorzien van dit symbool!



**WAARSCHUWING** – Lees de gebruiksaanwijzing om het risico op letsel te verminderen.



**WAARSCHUWING** – Lees alle veiligheidsinstructies, aanwijzingen, afbeeldingen en technische specificaties die samen met dit elektrische gereedschap worden geleverd. *Als de hieronder vermelde aanwijzingen niet worden opgevolgd, kan dit een elektrische schok, brand en/of ernstig letsel tot gevolg hebben.*

**Bewaar alle veiligheidsinstructies en aanwijzingen met het oog op toekomstig gebruik.**

Geef uw elektrische gereedschap alleen met deze documenten aan anderen door.

## 4. Speciale veiligheidsinstructies

### 4.1 Veiligheidsinstructies voor de accu vetspuit

- Het gereedschap moet stevig worden vastgehouden.

- Gebruik het gereedschap niet in de buurt van vlammen. Het vet kan ontvlambaar zijn.
- Neem de eisen uit de gebruiksaanwijzing voor de smeermiddelen in acht.
- Draag het gereedschap niet aan de flexibele slang of stanggreep.
- Controleer de flexibele slang voor elk gebruik op beschadigingen. Gebruik geen beschadigde of geknikte slang.
- Controleer voor elk gebruik de flexibele slang op doorlaatbaarheid.



### De slang mag niet verstopt zijn!

- Controleer of alle elementen die aan het apparaat zijn bevestigd goed zijn bevestigd.
- Controleer de veiligheidsvoorziening voor gebruik zoals beschreven in de instructies.
- Lees en volg de instructies van de vetfabrikant voor het gebruik.
- Handen en kleding uit de buurt houden van de stanggreep (15).



### Gevaar voor bekneling – draag werkhandschoenen!

- Veeg eventueel aan het gereedschap vastzittend vet weg om wegglijden en hieraan verbonden letsel te voorkomen.
- Met geweld buigen van of stampen op de flexibele slang is verboden. Hierdoor kan de slang breken of vervormen.
- Er mag alleen een door Metabo voorgeschreven slang worden gebruikt.
- De ruimte waarin het elektrisch gereedschap wordt gebruikt, moet goed verlicht, voldoende geventileerd en droog zijn.
- Zorg voor een gezonde lichaamshouding bij het gebruik van de vetspuit.

De trillingsemisatie tijdens het daadwerkelijke gebruik van het elektrische gereedschap kan afwijken van de vermelde emissiewaarden, afhankelijk van de manier waarop het gereedschap wordt gebruikt en in het bijzonder van het type werkstuk dat wordt bewerkt.



**WAARSCHUWING** – Er moeten veiligheidsmaatregelen worden genomen om de gebruiker te beschermen op basis van een inschatting van het risiconiveau onder de werkelijke gebruiksomstandigheden.



Draag oogbescherming



Draag een geschikt veiligheidsmasker.



LET OP Niet in de brandende lamp staren.

### 4.2 Veiligheidsinstructies voor accupacks

Accupack uit het gereedschap halen, voordat enige aanpassing of onderhoud wordt uitgevoerd.

Verzeker u ervan dat de machine bij het insteken van het accupack uitgeschakeld is.

 Accupacks tegen vocht beschermen!

 Accupacks niet aan vuur blootstellen!

 Geen defecte of vervormde accupacks gebruiken!  
Accupacks niet openen!  
Contacten van de accupacks niet aanraken of kortsluiten!

 Uit defecte Li-ion-accupacks kan een licht zure, brandbare vloeistof lekken!

 Wanneer accuvloeistof eruit lekt en met de huid in aanraking komt, onmiddellijk onder stromend water afspoelen. Wanneer er accuvloeistof in uw ogen terecht komt, was deze dan uit met schoon water en zoek onmiddellijk een arts op voor behandeling!

Bij een defecte machine moet u het accupack uit de machine halen.

 De instructies in de gebruiksaanwijzing van de accu-packs moeten worden opgevolgd.

## 5. Overzicht

Zie pagina 2.

- 1 Vulmondstuk/aansluiting voor de vetslang
- 2 Ontluchtingsventiel
- 3 Led-lamp
- 4 Schakelaar voor de led-lamp
- 5 Metalen ogen
- 6 Instelwiel
- 7 Drukschakelaar
- 8 Vergrendelknop voor continu gebruik
- 9 Handgreep
- 10 Knop voor de ontgrendeling van het accupack
- 11 Toets capaciteits- en signaalindicatie
- 12 Capaciteits- en signaalidentificatie \*
- 13 Accupack
- 14 Vetreservoir
- 15 Stanggreep
- 16 Schouderriem
- 17 Flexibele slang
- 18 Schakelaarvergrendeling
- 19 Schakelaar voor twee snelheden
- 20 Slanghouder
- 21 Schroefdraad voor magneet\*
- 22 Extra led
- 23 Schuifstang
- 24 Schuifstangborging
- 25 Afdekkap
- 26 Kunststof haak
- 27 Conische smeernippelkoppeling
- 28 Siliconen lus
- 29 Magneet
- 30 Adapter
- 31 Adapterschroefdraad
- 32 Dop (alleen TV 00)

- 33 Dopvleugel
- 34 Klemkoppeling

\* afhankelijk van de uitvoering

## 6. Ingebruikname

 Accupack uit het gereedschap nemen, voordat instel- of onderhoudswerkzaamheden uitgevoerd worden.

U vindt de instructies voor het opladen van het accupack in de gebruiksaanwijzing van de Metabo-acculader.

### 6.1 Accupack

Het accupack (13) voor gebruik opladen.

Laad het accupack bij vermogensverlies weer op.

Accupacks hebben een capaciteits- en signaalindicatie (13) (afhankelijk van de uitvoering):

- Druk op knop (11) waarna de laadtoestand wordt aangegeven door de led-lampen.
- Wanneer een led-lampje knippert, is het accupack bijna leeg en moet weer worden opgeladen.

### Verwijderen:

De knop voor de accupack-ontgrendeling (10) drukken en het accupack (13) naar voren eruit trekken.

### Plaatsen:

Accupack (13) erop schuiven tot het inklikt.

### 6.2 Led-lamp (3)

Schakelaar voor led-lamp (4) drukken, om de led-lamp (3) in te schakelen. Druk opnieuw op de schakelaar om de lamp uit te schakelen. De led gaat automatisch uit na 60 seconden.

### 6.3 Aan- en uitschakelen

Voor het plaatsen van de accu in het gereedschap altijd controleren of de aan-/uit-schakelaar correct werkt en bij het loslaten weer naar de UIT-stand gaat.

Met behulp van de schakelvergrendeling (18) kan de schakelknop worden vergrendeld tegen onbedoeld bedienen. Ontgrendelen voor het inschakelen.

**Inschakelen:** drukschakelaar (7) indrukken.

**Uitschakelen:** drukschakelaar (7) loslaten.

### 6.4 Pas de persdruk en -snelheid aan

 **WAARSCHUWING** – Verander de snelheidsmodus pas nadat het gereedschap volledig tot stilstand is gekomen.

**1. Perssnelheid met behulp van de schakelaar voor de snelheid (19) selecteren:**

#### Versnelling 1:

Werkdruk 690 bar (10000 psi), perssnelheid 100 g/min

#### Versnelling 2:

Werkdruk 413 bar (6000 psi), perssnelheid 290 g/min

### Aantal slagen met het instelwiel (6) selecteren:

Selecteer het respectievelijke aantal slagen (1-25) door de posities 1-25 aan te passen. Positie "on" komt overeen met de continue slag bij de bediening van de schakelaar. Zie tabel pagina 4. \*5)

### 6.5 Continu gebruik

Met de vergrendelknop (8) continu gebruik activeren.

### 6.6 Vetreservoir vullen

**!** **LET OP** – Vul het vetreservoir (14) uitsluiten met niet-corrosieve smeermiddelen die voor gebruik in vetspuiten zijn toegelaten. Neem de opgaven van de fabrikant van het smeermiddel in acht.

#### Aanwijzing:

Wanneer u een nieuw vet gebruikt, drukt u het oude vet eruit totdat het nieuwe vet zichtbaar is.

### 1. Vullen met patronen

400 g (TV 00) / 450 g (TV 19)

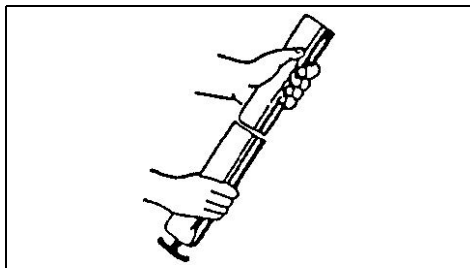

1. Vetcontainer (14) tegen de klok in losdraaien en uit het apparaat halen.
2. Schuifstang (23) eruit trekken en op de schuifstangborging (24) vergrendelen (zie p. 2 afb. B).

**!** **WAARSCHUWING** – Om ongecontroleerd losraken te voorkomen, moet de stanggreep stevig zijn vastgeklikt.

3. Verwijder de plastic doppen van het vetpatroon en plaats het patroon in het vetreservoir (14).
4. Vetreservoir (14) met de klok mee inschroeven.
5. Schuifstang (23) losmaken en indrukken.

### 2. Vullen uit blok

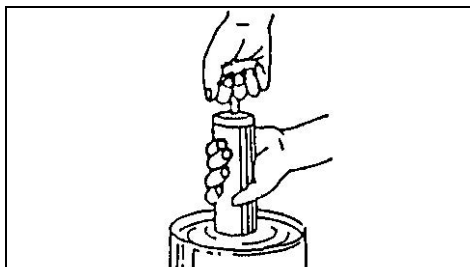

1. Vetreservoir (14) tegen de klok in afschroeven.

2. Vetreservoir (14) ca. 5 cm in het vet dompelen en de schuifstang (8) langzaam tot aan de aanslag uittrekken.
3. Schuifstang (23) zekeren
4. Vetreservoir (14) met de klok mee inschroeven.
5. Schuifstang (23) losmaken en indrukken.

**Overtollige lucht uit het vetreservoir verwijderen door het herhaaldelijk indrukken van het ontluichtingsventiel (2), totdat er geen lucht meer ontsnapt.**

### 3. Vullen met vulpomp

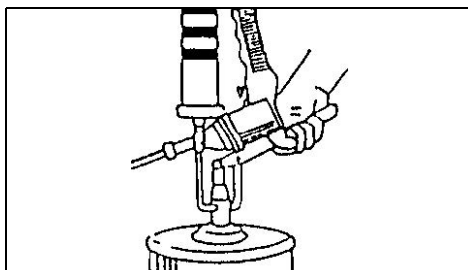

1. Schuifstang (23) tot aan de aanslag uittrekken.
2. Vultuit (1) met vulpomp verbinden.
3. Vulpomp in werking stellen en vetreservoir (14) geheel vullen.
4. Verbinding tussen vultuit (1) en vulpomp verbreken.
5. Schuifstang (23) losmaken en indrukken.

**Overtollige lucht uit het vetreservoir verwijderen door het herhaaldelijk indrukken van het ontluichtingsventiel (2), totdat er geen lucht meer ontsnapt.**

### 4. Vullen met schroefpatroon (alleen TV 00)

1. Vetreservoir verwijderen.
2. Dop (32) aan de vleugels (33) losmaken en verwijderen.
3. Schroefdraadadapter (30) erin draaien en met geschikt gereedschap vastdraaien. (zie hoofdstuk 9.4)
4. Patroon op de schroefdraadadapter draaien.

## 7. Service en onderhoud

**!** **Gevaar!** Service en/of onderhoudswerkzaamheden die niet in dit hoofdstuk beschreven staan mogen **uitsluitend door vaklui** uitgevoerd worden.

- Schroefverbindingen op goede zitting controleren en indien nodig aantrekken.
- Vermijd het contact met gevaarlijke substanties die zich op het werkstuk hebben afgezet. Draag een geschikte persoonlijke veiligheidsuitrusting en verwijder vóór het onderhoud gevaarlijke substanties met passende maatregelen.



## 8. Toebehoren

Gebruik uitsluitend originele Metabo of CAS (Cordless Alliance System) accupacks en toebehoor.

Gebruik alleen toebehoor dat voldoet aan de in deze gebruiksaanwijzing genoemde eisen en kenmerken.

Oplaadapparaten: ASC 55, ASC 145, etc.  
Bestelnr.: 627044000 ASC 55  
Bestelnr.: 627378000 ASC 145  
etc.

Accupacks:  
Bestelnr.: 625367000 4,0 Ah (LiHD)  
Bestelnr.: 625368000 5,5 Ah (LiHD)  
Bestelnr.: 625369000 8,0 Ah (LiHD)  
Bestelnr.: 625026000 2,0 Ah (Li-Power)  
Bestelnr.: 625027000 4,0 Ah (Li-Power)  
Bestelnr.: 625028000 5,2 Ah (Li-Power)  
etc.

Compleet toebehorenprogramma, zie [www.metabo.com](http://www.metabo.com) of de catalogus.

## 9. Montage accessoires

**9.1 Montage schouderriem\* (16)** (pagina 2 afb. A)

Kan aan de metalen oogjes (5) bevestigd worden.

**9.2 Montage extra led (22)**  
**626982000** (pagina 2 afb. B)

Siliconen lus (28) om de lus plaatsen en aan de kunststof haak (26) inhaken.



**WAARSCHUWING** – Om het risico op letsel te verminderen, de gebruiksaanwijzing van de extra led (22) lezen.



**WAARSCHUWING** – Lees alle veiligheidsinstructies, aanwijzingen, afbeeldingen en technische gegevens, die met de extra led (22) worden geleverd. *Het niet in acht nemen van de instructies kan letsel tot gevolg hebben.*

**9.3 Montage magneet\* (29)**  
**626980000** (pagina 2 afb. B)

Op de schroefdraad (21) voor de magneet schroeven.



**WAARSCHUWING** – Om het risico op letsel te verminderen, het addendum van de magneet (29) lezen.



**WAARSCHUWING** – Lees alle veiligheidsinstructies, aanwijzingen, afbeeldingen en technische gegevens, die met de magneet (29) worden geleverd. *Het niet in acht nemen van de instructies kan letsel en schade tot gevolg hebben.*

**9.4 Montage adapter\* (30) (alleen voor TV 00)**

**626984000** (pagina 3 afb. C)

Maakt het gebruik van een 500 g schroefpatroon mogelijk. Adapter (30) op de schroefdraad (31) draaien en met geschikt gereedschap vastdraaien.

**9.5 Montage klemkoppeling\* (34)**  
**626981000** (pagina 3 afb. D)

Met moersleutel\* conische smeernippelkoppeling (27) met geschikt gereedschap verwijderen, klemkoppeling\* erop draaien en met gereedschap vastdraaien.

\*afhankelijk van de uitvoering

## 10. Reparatie



Reparaties aan elektrisch gereedschap mogen uitsluitend door een erkende electricien worden uitgevoerd!

Neem voor elektrisch gereedschap van Metabo dat gerepareerd dient te worden contact op met uw Metabo-vertegenwoordiging. Zie voor adressen [www.metabo.com](http://www.metabo.com).

Lijsten met reserveonderdelen kunt u via [www.metabo.com](http://www.metabo.com) downloaden.

## 11. Milieubescherming

Neem de nationale voorschriften in acht voor een milieuvriendelijke verwijdering en de recycling van afgedankte gereedschappen, verpakkingen en toebehoren.

Verpakkingsmateriaal moet overeenkomstig hun codering volgens de gemeentelijke richtlijnen worden afgevoerd. Meer informatie vindt u op [www.metabo.com](http://www.metabo.com) onder Service

Accupacks mogen niet bij het huisvuil worden gegooid! Lever defecte of afgedankte accupacks in bij de Metabo-handelaar!

Accupacks niet in het water gooien.



Uitsluitend voor EU-landen: geef uw elektrisch gereedschap nooit met het huisvuil mee! Volgens de Europese richtlijn 2012/19/EG inzake gebruikte elektrische en elektronische apparaten en de vertaling hiervan in de nationale wetgeving dienen afgedankte elektrische gereedschappen gescheiden te worden ingezameld en op milieuvriendelijke wijze te worden afgevoerd.

Ontlaad eerst het accupack in het elektrisch gereedschap alvorens het af te voeren. De contacten tegen kortsluiting beschermen (bijv. met tape isoleren).

## 12. Technische gegevens

Toelichting op de gegevens van pagina 3.

Wijzigingen in het kader van technische verbeteringen voorbehouden.

M = afmetingen: lengte x breedte x hoogte  
m = gewicht  
C<sub>c</sub> = inhoud van het schroefpatroon

## nl NEDERLANDS

De vermelde technische gegevens zijn tolerantiewaarden (overeenkomstig de betreffende geldige norm).



### **Emissiewaarden**

Deze waarden maken een beoordeling van de emissie van het gereedschap en een vergelijking van de verschillende gereedschappen mogelijk. Afhankelijk van het gebruik, de toestand van het gereedschap of het inzetgereedschap kan de daadwerkelijke belasting hoger of lager uitvallen. Neem voor de beoordeling werkpauses en fasen met een lagere belasting in aanmerking. Bepaal op basis van de overeenkomstig aangepaste geschatte waarden maatregelen ter bescherming van de gebruiker, bijv. organisatorische maatregelen.

Totale trillingswaarde (vectorsom van drie richtingen) vastgesteld conform EN 62841:

$L_{pA}$  = geluidsdruk niveau  
 $L_{WA}$  = geluidsvermogensniveau  
 $K_{pA}$ ,  $K_{WA}$  = meetonzekerheid  
 $a_h$  = trillingsemissiewaarde  
 $K_h$  = onzekerheid (trilling)

\*5) Tabel: uitpershoeveelheid (A) per slag per positie (P) van het instelwiel (6) en keuze van de snelheid via de schakelaar voor de snelheid (19)

$A_{G1}$  = uitpershoeveelheid versnelling 1  
 $A_{G2}$  = uitpershoeveelheid versnelling 2  
P = positie instelwiel (6)



### **Draag gehoorbescherming!**

# Istruzioni originali

## 1. Dichiarazione di conformità

Dichiariamo sotto la nostra completa responsabilità che questi ingrassatori a siringa a batteria, identificati dai modelli e numeri di serie \*1), sono conformi a tutte le disposizioni pertinenti delle direttive \*2) e delle norme \*3). Documentazione tecnica presso \*4) – vedere a pagina 3.

## 2. Utilizzo conforme

L'ingrassatore a siringa è adatto per lubrificare punti di lubrificazione su metallo e materiali simili che solitamente vengono lubrificati con gli ingrassatori a siringa. Si deve utilizzare grasso comune adatto per ingrassatori a siringa, in cartucce o fusti.

Utilizzare questo apparecchio soltanto secondo la destinazione d'uso prevista, come indicato.

Qualsiasi altro utilizzo non è idoneo.

Per eventuali danni derivanti da un uso improprio, è responsabile esclusivamente l'utilizzatore.

È obbligatorio rispettare le prescrizioni generali per la prevenzione degli infortuni nonché le avvertenze di sicurezza allegate.

## 3. Avvertenze generali di sicurezza



Per proteggere la propria persona e per una migliore cura dell'elettrotensile, attenersi alle parti di testo contrassegnate con questo simbolo!



**AVVERTENZA** – Leggere le istruzioni per l'uso al fine di ridurre il rischio di lesioni.



**AVVERTENZA - Leggere tutte le avvertenze di pericolo, le istruzioni operative, le figure e le specifiche accluse al presente elettrotensile. Il mancato rispetto di tutte le istruzioni sottoelencate potrà comportare il pericolo di scosse elettriche, incendi e/o gravi lesioni.**

**Conservare tutte le avvertenze di sicurezza e le istruzioni per un uso futuro.**

L'elettrotensile va ceduto esclusivamente insieme al presente documento.

## 4. Avvertenze specifiche di sicurezza

### 4.1 Avvertenze di sicurezza per l'ingrassatore a siringa a batteria

- L'utensile deve essere tenuto saldamente.
- Non utilizzare l'utensile in prossimità di fiamme. Il grasso potrebbe essere infiammabile.
- Osservare i requisiti sui lubrificanti, riportati nelle istruzioni per l'uso.

- Non trasportare l'utensile dal tubo flessibile o dalla maniglia ad asta.
- Controllare che il tubo flessibile non sia danneggiato prima di ogni utilizzo. Non utilizzare il tubo se è danneggiato o piegato.
- Prima di ogni utilizzo, controllare il libero passaggio del tubo flessibile.



**Il tubo flessibile non deve essere intasato!**

- Controllare il saldo posizionamento di tutti gli elementi applicati al dispositivo.
- Controllare il dispositivo di sicurezza prima dell'uso, come descritto nelle istruzioni.
- Leggere e osservare le istruzioni del produttore del grasso prima dell'utilizzo.
- Tenere le mani e l'abbigliamento lontani dall'asta della maniglia ad asta (15).



**Pericolo di schiacciamento** – Indossare guanti da lavoro!

- Rimuovere il grasso aderito sull'utensile per evitare lo scivolamento e conseguenti lesioni.
- Evitare di piegare o comprimere con forza il tubo flessibile. Altrimenti, il tubo potrebbe rompersi o deformarsi.
- Utilizzare soltanto un tubo flessibile prescritto da Metabo.
- L'ambiente in cui si impiega l'utensile elettrico deve essere ben illuminato, sufficientemente ventilato e asciutto.
- Quando si utilizza l'ingrassatore a siringa, assicurarsi di assumere una postura corretta.

L'emissione delle vibrazioni durante l'uso effettivo dell'utensile elettrico può discostarsi dai valori di emissione indicati a seconda del modo d'uso dell'utensile e specificamente in base al tipo di materiale lavorato.



**AVVERTENZA** – È necessario adottare misure di sicurezza adeguate per la protezione dell'utente sulla base di una stima del grado di rischio nelle condizioni d'uso effettive.



Indossare una protezione per gli occhi



Indossare una mascherina adeguata.



**ATTENZIONE:** non fissare la luce accesa!

### 4.2 Avvertenze di sicurezza per le batterie

Rimuovere la batteria dal dispositivo prima di effettuare qualsiasi regolazione o manutenzione.

Prima di inserire la batteria, assicurarsi che la macchina sia spenta.



Proteggere le batterie dall'umidità!



Non esporre le batterie al fuoco!



Non utilizzare batterie difettose o deformate!

Non aprire le batterie!

Non toccare o mettere in cortocircuito i contatti delle batterie!



Dalle batterie agli ioni di litio difettose può fuoriuscire un liquido leggermente acido e infiammabile!



Se si verifica una perdita di liquido della batteria e questo entra in contatto con la pelle, risciacquare subito con abbondante acqua. Se il liquido delle batterie entra in contatto con gli occhi, risciacquare con acqua pulita e affidarsi immediatamente alle cure di un medico!

In caso di guasto al dispositivo, rimuovere la batteria.



Osservare le indicazioni riportate nelle istruzioni per l'uso delle batterie.

## 5. Panoramica generale

Vedere a pagina 2.

- 1 Bocchettone di riempimento/attacco per tubo flessibile grasso
- 2 Valvola di sfiatione
- 3 Lampadina a LED
- 4 Interruttore per lampadina a LED
- 5 Occhielli di metallo
- 6 Rotella di regolazione
- 7 Pulsante interruttore
- 8 Tasto di arresto per il funzionamento continuo
- 9 Impugnatura
- 10 Tasto di sbloccaggio della batteria
- 11 Tasto indicatore di capacità e del livello di carica
- 12 Indicatore di capacità e del livello di carica \*
- 13 Batteria
- 14 Serbatoio grasso
- 15 Maniglia ad asta
- 16 Cinghia a spalla
- 17 Tubo flessibile
- 18 Blocco interruttore
- 19 Interruttore due velocità
- 20 Supporto tubo flessibile
- 21 Filettatura per il magnete\*
- 22 Lampada a LED supplementare
- 23 Asta di spinta
- 24 Sicurezza asta di spinta
- 25 Cappuccio di copertura
- 26 Gancio di plastica
- 27 Giunto nipplo di lubrificazione
- 28 Linguetta silicone
- 29 Magnete
- 30 Adattatore
- 31 Filettatura adattatore
- 32 Cappuccio (solo TV 00)
- 33 Aletta cappuccio
- 34 Giunto di bloccaggio

\* in base alla dotazione

## 6. Messa in funzione



Prima di eseguire qualsiasi lavoro di regolazione o manutenzione estrarre la batteria dalla macchina.

Le istruzioni di ricarica della batteria sono contenute nelle istruzioni per l'uso del caricabatteria Metabo.

### 6.1 Batteria

Prima dell'utilizzo, ricaricare la batteria (13).

Ricaricare la batteria in caso di efficienza ridotta.

Le batterie sono dotate di un indicatore di capacità e di segnalazione del livello di carica (13) (in base alla dotazione):

- Premere il tasto (11) e il livello di carica viene visualizzato dalle spie LED.
- Se un LED lampeggia, significa che la batteria è quasi scarica e dev'essere ricaricata.

### Rimozione:

Premere il tasto di sbloccaggio (10) ed estrarre la batteria (13) tirandola in avanti.

### Inserimento:

Spingere la batteria (13) fino a farla scattare in posizione.

### 6.2 Lampadina a LED (3)

Premere l'interruttore per la lampadina a LED (4) per accendere la lampadina a LED (3). Premere di nuovo l'interruttore per spegnere la lampadina. Dopo 60 secondi, il LED si spegne automaticamente.

### 6.3 Accensione e spegnimento

Prima di inserire la batteria nell'utensile, assicurarsi sempre che l'interruttore ON/OFF funzioni correttamente e ritorni alla posizione OFF quando viene rilasciato.

Tramite il blocco interruttore (18) si può bloccare il pulsante interruttore dall'azionamento involontario. Sbloccare prima dell'accensione.

**Accensione:** premere il pulsante interruttore (7).

**Spegnimento:** rilasciare il pulsante interruttore (7).

### 6.4 Regolare la pressione e la portata di espulsione



**AVVERTENZA** – Cambiare la modalità di velocità soltanto dopo che l'utensile si è arrestato completamente.

**1. Selezionare la portata di espulsione tramite l'interruttore due velocità (19):**

#### Velocità 1:

Pressione di lavoro 690 bar (10000 psi), portata di espulsione 100 g/min

#### Velocità 2:

Pressione di lavoro 413 bar (6000 psi), portata di espulsione 290 g/min

### Selezionare il numero di corse tramite la rotellina di regolazione (6):

Selezionare il numero di corse (1-25) regolando le posizioni 1-25. La posizione "ON" corrisponde alla corsa continua mentre l'interruttore è azionato. Vedi tabella pag. 4. \*5)

### 6.5 Funzionamento continuo

Attivare il funzionamento continuo con il tasto di arresto (8).

### 6.6 Riempire il serbatoio del grasso

**ATTENZIONE** – Riempire il serbatoio del grasso (14) esclusivamente con lubrificanti non corrosivi e omologati per gli ingrassatori a siringa. Osservare le indicazioni del produttore del lubrificante.

#### Nota:

Se si utilizza un grasso nuovo, espellere il vecchio grasso fino a quando non diventa visibile il grasso nuovo.

### 1. Riempimento con la cartuccia

400 g (TV 00) / 450 g (TV 19)

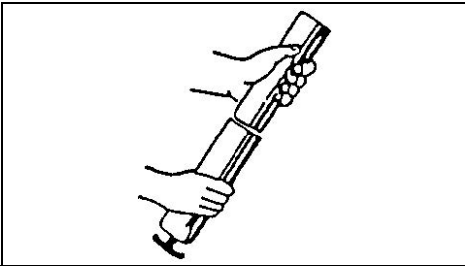

1. Svitare il serbatoio del grasso (14) in senso antiorario e rimuoverlo dal dispositivo.
2. Estrarre l'asta di spinta (23) e bloccarla sulla relativa sicurezza (24) (vedi pag. 2 fig. B).

**AVVERTENZA** – La maniglia ad asta deve essere ben fissata per evitare un distacco incontrollato.

3. Rimuovere i cappucci di plastica della cartuccia del grasso e introdurre la cartuccia nel serbatoio del grasso (14).
4. Avvitare il serbatoio (14) in senso orario.
5. Sbloccare e spingere l'asta di spinta (23).

### 2. Riempimento dai fusti

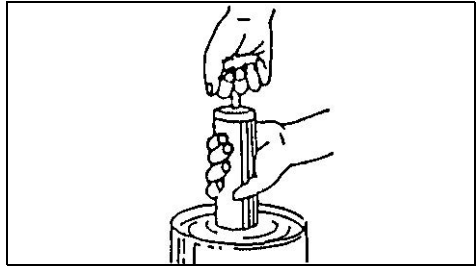

1. Svitare il serbatoio del grasso (14) in senso antiorario.
2. Immergere il serbatoio (14) per circa 5 cm nel grasso ed estrarre l'asta di spinta (8) lentamente fino a battuta.
3. Assicurare l'asta di spinta (23)
4. Avvitare il serbatoio (14) in senso orario.
5. Sbloccare e spingere l'asta di spinta (23).

**Scaricare l'aria in eccesso dal serbatoio spingendo più volte la valvola di sfianto (2) fino a quando non esce più aria.**

### 3. Riempimento tramite pompa di riempimento

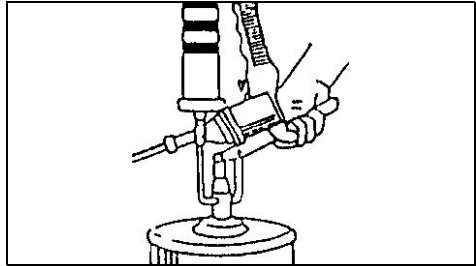

1. Estrarre l'asta di spinta (23) fino a battuta.
2. Collegare il bocchettone di riempimento (1) con la pompa di riempimento.
3. Azionare la pompa e riempire il serbatoio (14) completamente.
4. Separare il collegamento tra il bocchettone di riempimento (1) e la pompa di riempimento.
5. Sbloccare e spingere l'asta di spinta (23).

**Scaricare l'aria in eccesso dal serbatoio spingendo più volte la valvola di sfianto (2) fino a quando non esce più aria.**

### 4. Riempimento con cartuccia a vite (solo TV 00)

1. Rimuovere il serbatoio del grasso.
2. Sbloccare e rimuovere il cappuccio (32) dalle alette (33).
3. Avvitare l'adattatore filettato (30) e fissarlo con l'utensile adatto. (Vedi capitolo 9.4)
4. Svitare la cartuccia sull'adattatore filettato.

## 7. Cura e manutenzione

 **Pericolo!** Gli interventi di manutenzione o di riparazione non descritti in questo capitolo devono essere effettuati **esclusivamente da personale tecnico specializzato**.

- Verificare che i raccordi filettati siano saldamente in sede e, all'occorrenza, riserrarli.
- Evitare il contatto con sostanze pericolose che si siano depositate sull'utensile. Indossare dispositivi di protezione individuale adeguati ed eliminare sostanze pericolose, con misure adeguate, prima della manutenzione.

## 8. Accessori

Utilizzare soltanto batterie e accessori originali Metabo o CAS (Cordless Alliance System).

Utilizzare esclusivamente accessori conformi ai requisiti e ai parametri riportati nelle presenti istruzioni per l'uso.

Caricabatterie: ASC 55, ASC 145, ecc.  
N. ordine: 627044000 ASC 55  
N. ordine: 627378000 ASC 145  
ecc.

Batterie:

N. ordine: 625367000 4,0 Ah (LiHD)  
N. ordine: 625368000 5,5 Ah (LiHD)  
N. ordine: 625369000 8,0 Ah (LiHD)  
N. ordine: 625026000 2,0 Ah (Li-Power)  
N. ordine: 625027000 4,0 Ah (Li-Power)  
N. ordine: 625028000 5,2 Ah (Li-Power)  
ecc.

La gamma completa degli accessori è disponibile all'indirizzo [www.metabo.com](http://www.metabo.com) oppure nel catalogo.

## 9. Montaggio accessori

**9.1 Montaggio cinghia a spalla\* (16)** (pag. 2 fig. A)

Si può fissare agli occhielli di metallo (5).

**9.2 Montaggio lampada a LED supplementare (22)**  
**626982000** (pag. 2 fig. B)

Avvolgere il nastro di silicone (28) al tubo flessibile e agganciarlo al gancio di plastica (26).

 **AVVERTENZA** – Per ridurre il rischio di lesioni, leggere le istruzioni per l'uso della lampada a LED supplementare (22).

 **AVVERTENZA** – Leggere tutte le avvertenze di sicurezza, le istruzioni operative, le figure e le specifiche accluse alla lampada a LED supplementare (22). *Eventuali inosservanze delle istruzioni possono causare lesioni.*

**9.3 Montaggio magnete\* (29)**  
**626980000** (pag. 2 fig. B)

Avvitare sulla filettatura (21) per il magnete.



**AVVERTENZA** – Per ridurre il rischio di lesioni, leggere il foglio supplementare del magnete (29).



**AVVERTENZA** – Leggere tutte le avvertenze di sicurezza, le istruzioni operative, le figure e le specifiche accluse al magnete (29). *Eventuali inosservanze delle istruzioni possono causare lesioni e danni.*

**9.4 Montaggio adattatore\* (30) (solo per TV 00)**  
**626984000** (pag. 3 fig. C)

Consente di utilizzare una cartuccia a vite di 500g. Avvitare l'adattatore (30) sulla filettatura (31) e stringerlo con l'utensile adatto.

**9.5 Montaggio giunto di bloccaggio\* (34)**  
**626981000** (pag. 3 fig. D)

Con l'apposita chiave\*, rimuovere il giunto nipplo di lubrificazione (27) con l'utensile adatto, avvitare il giunto di bloccaggio\* e fissarlo con l'utensile.

\*in base alla dotazione

## 10. Riparazione



Le eventuali riparazioni degli elettrotensili devono essere eseguite esclusivamente da elettricisti specializzati.

Nel caso di elettrotensili Metabo che necessitano di riparazioni, rivolgersi al proprio rappresentante di zona. Per gli indirizzi consultare il sito [www.metabo.com](http://www.metabo.com).

Gli elenchi delle parti di ricambio possono essere scaricati dal sito [www.metabo.com](http://www.metabo.com).

## 11. Rispetto dell'ambiente

Attenersi alle norme nazionali riguardo allo smaltimento ecocompatibile e al riciclaggio di macchine fuori servizio, imballaggi e accessori.

Verpakingsmateriaal moet overeenkomstig hun codering volgens de gemeentelijke richtlijnen worden afgevoerd. Meer informatie vindt u op [www.metabo.com](http://www.metabo.com) onder Service

Le batterie non devono essere smaltite tra i rifiuti domestici! Consegnare le batterie difettose o usate al rivenditore Metabo!

Non gettare le batterie in acqua.



Solo per i Paesi UE: non smaltire gli elettrotensili tra i rifiuti domestici! Secondo la Direttiva europea 2012/19/UE sugli utensili elettrici ed elettronici usati e l'applicazione nel diritto nazionale, gli elettrotensili usati devono essere smaltiti separatamente e sottoposti ad un sistema di riciclaggio eco-compatibile. Prima di effettuare lo smaltimento, scaricare la batteria all'interno dell'utensile elettrico. Proteggere i contatti dai cortocircuiti (ad esempio isolandoli con del nastro adesivo).

## 12. Dati tecnici

Spiegazioni relative ai dati riportati a pagina 3.

Ci riserviamo il diritto di apportare modifiche nell'ambito dello sviluppo tecnologico.

M = dimensioni: lunghezza x larghezza x altezza  
 m = peso  
 C<sub>c</sub> = contenuto cartuccia a vite

I dati tecnici sopra indicati sono soggetti a tolleranze (secondo gli standard specifici vigenti).

### Valori di emissione

Tali valori consentono di stimare le emissioni dell'utensile e di raffrontarle con altri elettroutensili. In base alle condizioni d'impiego, allo stato dell'utensile o degli accessori ad innesto, il carico effettivo potrà risultare superiore o inferiore. Ai fini di una corretta stima, considerare le pause di lavoro e le fasi di carico ridotto. Basandosi su valori stimati e opportunamente adattati, stabilire misure di sicurezza idonee per l'utilizzatore, ad es. di carattere organizzativo.

Valore complessivo delle vibrazioni (somma vettoriale delle tre direzioni) calcolato secondo la norma EN 62841:

L<sub>pA</sub> = livello di pressione acustica  
 L<sub>WA</sub> = livello di potenza acustica  
 K<sub>pA</sub>, K<sub>WA</sub> = incertezza di misura  
 a<sub>h</sub> = valore di emissione vibrazione  
 K<sub>h</sub> = incertezza (vibrazioni)

\*5) Tabella: quantità di espulsione (A) per ogni corsa per posizione (P) della rotellina di regolazione (6) e selezione velocità tramite interruttore due velocità (19)

A<sub>G1</sub> = quantità di espulsione velocità 1  
 A<sub>G2</sub> = quantità di espulsione velocità 2  
 P = posizione rotellina di regolazione (6)

### Indossare la protezione dell'udito!



# Manual original

## 1. Declaración de conformidad

Declaramos bajo nuestra exclusiva responsabilidad que esta pistola de grasa de batería, identificada por tipo y número de serie \*1), cumple todas las disposiciones pertinentes de las directivas \*2) y normas \*3). Documentación técnica en \*4) - véase página 3.

## 2. Uso según su finalidad

La pistola de grasa es apta para lubricar puntos de lubricación de metal y sustancias similares que habitualmente se lubrican con dicho instrumento. Para la pistola de grasa se debe utilizar grasa comercial en cartuchos o recipientes adecuados.

Este equipo solo se puede emplear conforme al uso previsto.

Cualquier otro uso se considerará contrario a su finalidad.

Los posibles daños derivados de un uso inadecuado son responsabilidad exclusiva del usuario.

Se deberán respetar las normas generales reconocidas sobre prevención de accidentes y las indicaciones de seguridad adjuntas.

## 3. Recomendaciones generales de seguridad



Por su propia protección y la de su herramienta eléctrica, preste especial atención a los puntos de texto marcados con este símbolo.



**ADVERTENCIA:** – Lea el manual de instrucciones para reducir el riesgo de lesiones.



**ADVERTENCIA: lea íntegramente las advertencias de peligro, las instrucciones, las ilustraciones y los datos técnicos provistos con esta herramienta eléctrica.** *En caso de no atenerse a las instrucciones siguientes, se puede ocasionar una descarga eléctrica, un incendio y/o una lesión grave.*

**Guarde estas indicaciones de seguridad e instrucciones de manejo en un lugar seguro.** Si entrega su herramienta eléctrica a otra persona, es imprescindible acompañarla de este documento.

## 4. Indicaciones especiales de seguridad

### 4.1 Indicaciones de seguridad para la pistola de engrase de batería

- La herramienta se debe sujetar con un agarre seguro.

- No debe utilizar la herramienta cerca de llamas. La grasa puede resultar inflamable.
- Deberá tener en cuenta los requisitos del lubricante indicados en este manual de instrucciones.
- No transporte la herramienta por la manguera flexible ni la barra de agarre.
- Compruebe si hay daños en la manguera flexible antes de cada uso. No emplee mangueras dañadas ni dobladas.
- Antes de cada uso, compruebe la permeabilidad de la manguera.



### **La manguera no puede estar atascada**

- Compruebe que todos los elementos fijados al aparato estén bien colocados.
- Compruebe el dispositivo de seguridad antes de ponerlo en funcionamiento, tal y como se describe en las instrucciones.
- Lea y siga las instrucciones del fabricante de la grasa antes de utilizarla.
- Mantenga las manos y la ropa alejadas de la barra de agarre (15).



### **Peligro de aplastamiento:** lleve guantes de trabajo.

- Limpie la grasa adherida a la herramienta para evitar que resbale y provoque lesiones.
- No doble ni apriete la manguera ejerciendo fuerza. La manguera podría romperse o deformarse.
- Utilice únicamente una manguera especificada por Metabo.
- El entorno en el que se utilice la herramienta eléctrica debe estar bien iluminado, adecuadamente ventilado y seco.
- Al utilizar la pistola de engrase, asegúrese de mantener una postura saludable.

La emisión de vibraciones durante el uso real de la herramienta eléctrica puede diferir de los valores de emisión indicados en función del modo de uso de la herramienta y, concretamente, del tipo de pieza que se esté procesando.



**ADVERTENCIA:** se establecerán medidas de seguridad para proteger al usuario en función de la estimación del grado de riesgo en las condiciones reales de uso.



Use protección ocular



Utilice una mascarilla de protección apropiada.



**ATENCIÓN:** no mire fijamente a la lámpara encendida.

### 4.2 Indicaciones de seguridad de la batería

Extraiga la batería de la máquina, antes de realizar cualquier ajuste o mantenimiento.

Asegúrese de que la herramienta esté desconectada al insertar la batería.



Proteja las baterías contra la humedad.

No ponga las baterías en contacto con el fuego.

No utilice baterías defectuosas ni deformadas.  
No abra la batería.  
No toque ni ponga en cortocircuito los contactos de la batería.



De las baterías de litio defectuosas puede llegar a salir un líquido ligeramente ácido e inflamable.



En caso de que salga líquido de la batería y entre en contacto con la piel, lávese inmediatamente con abundante agua. En caso de que el líquido entrara en contacto con los ojos, lávelos con agua limpia y acuda inmediatamente a un centro médico.

Retire siempre la batería si la herramienta está defectuosa.



Se deben seguir las indicaciones del manual de la batería.

## 5. Descripción general

Véase la página 2.

- 1 Boquilla de llenado/conexión para manguera de grasa
- 2 Válvula de ventilación
- 3 Lámpara LED
- 4 Interruptor de lámpara LED
- 5 Argollas metálicas
- 6 Rueda de ajuste
- 7 Pulsador de conmutación
- 8 Botón de bloqueo para un funcionamiento continuo
- 9 Empuñadura
- 10 Botón de desbloqueo de la batería
- 11 Tecla del indicador de capacidad y de señal
- 12 Indicador de capacidad y de señal \*
- 13 Batería
- 14 Depósito de grasa
- 15 Barra de agarre
- 16 Correa para hombro
- 17 Manguera flexible
- 18 Bloqueo del interruptor
- 19 Interruptor de dos velocidades
- 20 Soporte de manguera
- 21 Rosca para imán\*
- 22 LED adicional
- 23 Barra de avance
- 24 Cierre de barra de empuje
- 25 Tapa
- 26 Gancho de plástico
- 27 Acoplamiento de boquilla de engrase esférica
- 28 Lengüeta de silicona
- 29 Imán
- 30 Adaptador
- 31 Rosca adaptadora

32 Tapón (solo TV 00)

33 Aletas del tapón

34 Acoplamiento de sujeción

\*según la versión

## 6. Puesta en servicio



Extraiga la batería de la máquina antes de llevar a cabo cualquier ajuste o trabajo de mantenimiento.

Encontrará instrucciones sobre la carga del paquete de baterías en el manual de funcionamiento del equipo de carga de Metabo.

### 6.1 Batería

Cargue la batería (13) antes de utilizar la herramienta.

Si detecta una disminución de potencia, vuelva a cargar la batería.

Las baterías tienen un indicador de capacidad y señales (13) (según la versión):

- Al presionar la tecla (11), las lámparas LED indican el nivel de carga.
- Si una lámpara LED parpadea, la batería se encuentra prácticamente vacía y debe volver a cargarse.

### Extracción:

Pulse el botón de desbloqueo de la batería (10) y tire de la batería (13) **hacia delante**.

### Inserción:

Desplace la batería (13) hasta que encaje.

### 6.2 Lámpara LED (3)

Presione el interruptor de la lámpara LED (4) para encender la lámpara LED (3). Presione de nuevo el interruptor para desconectar la lámpara. Tras 60 segundos, se apaga el LED automáticamente.

### 6.3 Conexión y desconexión

Antes de introducir la batería en la herramienta, asegúrese siempre de que el interruptor de encendido y apagado funciona correctamente y vuelve a la posición de apagado cuando se suelta.

Con el bloqueo del interruptor (18) se puede bloquear el botón del interruptor para evitar una activación accidental. Desbloquéelo antes de la conexión.

**Conexión:** pulse el interruptor (7).

**Desconexión:** suelte interruptor pulsador (7).

### 6.4 Ajuste de la presión y la velocidad



**ADVERTENCIA:** no cambie el modo de velocidad hasta que la herramienta se haya detenido por completo.

#### 1. Selección de la velocidad con el interruptor de dos velocidades (19):

##### Paso 1:

Presión de trabajo 690 bar (10000 psi), velocidad 100 g/min

**Paso 2:**

Presión de trabajo 413 bar (6000 psi), velocidad 290 g/min

**Selección del número de carreras con la rueda de ajuste (6):**

Ajustando las posiciones 1-25, seleccione el número de carreras (1-25). La posición "on" se corresponde con la carrera continua durante la activación del interruptor. Véase la tabla de la página 4 \*5)

**6.5 Funcionamiento constante**

Con el botón de bloqueo (8) active el funcionamiento continuo.

**6.6 Llenar depósito de grasa**

**⚠ ATENCIÓN:** llene el depósito de grasa (14) únicamente con lubricantes no corrosivos que hayan sido habilitados para el uso en pistolas de grasa. Tenga en cuenta las indicaciones del fabricante de lubricantes.

**Nota:**

en caso de uso de una nueva grasa, inyecte la grasa vieja hasta que aparezca la nueva.

**1. Llenar con cartucho**

400 g (TV 00) / 450 g (TV 19)

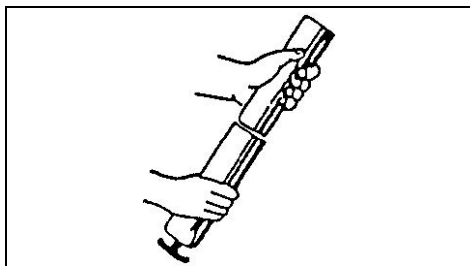

1. Desatornille el depósito de grasa (14) para soltarlo en sentido contrario de las agujas del reloj y retire el aparato.
2. Saque la barra de avance (23) y bloquéela con el seguro de barra de avance (24) (véase pág. 2 fig B).

**⚠ ADVERTENCIA:** la barra de agarre debe estar firmemente enganchada para evitar una liberación incontrolada.

3. Retire los tapones de plástico del cartucho de grasa e introduzca el cartucho en el depósito de grasa (14).
4. Atornille el depósito de grasa (14) en el sentido de las agujas del reloj.
5. Suelte y presione la barra de avance (23).

**2. Llenar desde bidones**

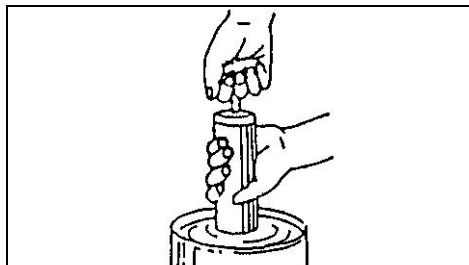

1. Para soltar el depósito de grasa (14) desatornillelo en dirección contraria a las agujas del reloj.
2. Sumerja el depósito de grasa (14) aprox. 5 cm en la grasa y retire lentamente la barra de avance (8) hasta el tope.
3. Asegure la barra de avance (23)
4. Atornille el depósito de grasa (14) en el sentido de las agujas del reloj.
5. Suelte y presione la barra de avance (23).

**Purgue el exceso de aire en el depósito de grasa presionando la válvula de ventilación (2) varias veces hasta que deje de salir más aire.**

**3. Llenar mediante bomba de llenado**

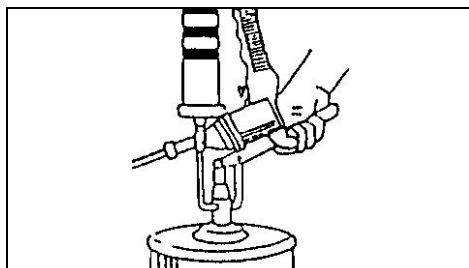

1. Retire la barra de avance (23) hasta el tope.
2. Coloque el racor de llenado (1) con la bomba de llenado.
3. Active la bomba de llenado y llene por completo el recipiente de grasa (14).
4. Desconecte la unión entre el racor de llenado (1) y la bomba de llenado.
5. Suelte y presione la barra de avance (23).

**Purgue el exceso de aire en el depósito de grasa presionando la válvula de ventilación (2) varias veces hasta que deje de salir más aire.**

**4. Llenado con cartucho de rosca (solo TV 00)**

1. Retire el depósito de grasa.
2. Suelte y retire la tapa (32) en las alas (33).
3. Enrosque el adaptador de rosca (30) y apriételo con una herramienta adecuada. (véase capítulo 9.4)
4. Enrosque el cartucho en el adaptador de rosca.

## 7. Mantenimiento y conservación

 **¡Peligro!** Cualquier trabajo de mantenimiento o reparación distinto a los descritos en este capítulo debe ser efectuado **exclusivamente por expertos**.

- Controle la posición fija de las uniones atornilladas y, en caso de ser necesario, ajústelas.
- Evite el contacto con sustancias peligrosas que pueden haberse acumulado sobre la herramienta. Use siempre un equipo de protección y elimine sustancias peligrosas mediante medidas adecuadas, antes de realizar el mantenimiento.

## 8. Accesorios

Utilice solo baterías y accesorios originales de Metabo o CAS (Cordless Alliance System).

Utilice únicamente accesorios que cumplan los requerimientos y los datos indicados en este manual de instrucciones.

Cargador: ASC 55, ASC 145, etc.  
N.º de pedido: 627044000ASC 55  
N.º de pedido: 627378000ASC 145  
etc.

Acumuladores:

N.º de pedido: 625367000 4,0 Ah (LiHD)  
N.º de pedido: 625368000 5,5 Ah (LiHD)  
N.º de pedido: 625369000 8,0 Ah (LiHD)  
N.º de pedido: 6250260002,0 Ah (Li-Power)  
N.º de pedido: 6250270004,0 Ah (Li-Power)  
N.º de pedido: 6250280005,2 Ah (Li-Power)  
etc.

Para consultar el programa completo de accesorios, véase [www.metabo.com](http://www.metabo.com) o nuestro catálogo.

## 9. Montaje de accesorios

### 9.1 Montaje de la correa para hombro\* (16) (Pág. 2 fig. A)

Se puede fijar a las argollas metálicas (5).

### 9.2 Montaje del accesorio LED (22) 626982000 (pág. 2 fig. B)

Coloque el lazo de silicona (28) alrededor de la manguera y cuélguela en los ganchos de plástico (26).

 **ADVERTENCIA:** para reducir el riesgo de lesiones, lea el manual de instrucciones del accesorio LED (22).

 **ADVERTENCIA:** lea todas las indicaciones de seguridad, las instrucciones, las ilustraciones y los datos técnicos que se proporcionan con este (22) accesorio LED. Las negligencias en el cumplimiento de las indicaciones pueden provocar lesiones.

### 9.3 Imán de montaje\* (29) 626980000 (pág. 2 fig. B)

Atornille la rosca (21) para imán.



**ADVERTENCIA:** para reducir el riesgo de lesiones, lea la ficha que acompaña al imán (29).



**ADVERTENCIA:** lea todas las indicaciones de seguridad, las instrucciones, las ilustraciones y los datos técnicos que se proporcionan con (29) el imán. Las negligencias en el cumplimiento de las indicaciones pueden provocar lesiones y daños.

### 9.4 Montaje del adaptador\* (30) (solo para TV 00) 626984000 (pág. 3 fig. C)

Permite el empleo de un cartucho de rosca de 500 g. Atornille el adaptador (30) a la rosca (31) y apriételo con la herramienta adecuada.

### 9.5 Montaje del acoplamiento de sujeción\* (34) 626981000 (pág. 3 fig. D)

Con una llave\*, retire el acoplamiento de la boquilla de engrase esférica (27) con una herramienta adecuada, enrosque el acoplamiento de sujeción\* y apriételo con la herramienta.

\*según la versión

## 10. Reparaciones



Las reparaciones de herramientas eléctricas solamente deben ser efectuadas por electricistas especializados.

En caso de que sea necesario reparar herramientas eléctricas, diríjase a su representante de Metabo. En la página [www.metabo.com](http://www.metabo.com) encontrará las direcciones necesarias.

En la página web [www.metabo.com](http://www.metabo.com) puede descargar listas de repuestos.

## 11. Protección del medio ambiente

Cumpla lo estipulado por las normativas nacionales relativas a la gestión ecológica de los residuos y al reciclaje de herramientas, embalajes y accesorios usados.

Los materiales de embalaje deben eliminarse de acuerdo con su etiquetado y según las directrices municipales. Puede encontrar más información en [www.metabo.com](http://www.metabo.com) en la sección Servicio.

Las baterías no pueden desecharse junto con los residuos domésticos. Devuelva las baterías defectuosas o gastadas a su distribuidor Metabo.

No sumerja la batería en agua.



Solo para países de la UE: no tire las herramientas eléctricas a la basura doméstica. Según la directiva europea 2012/19/UE sobre residuos de aparatos eléctricos y electrónicos y las correspondientes legislaciones nacionales, las herramientas eléctricas usadas deben recogerse por separado y reciclarse de modo respetuoso con el medio ambiente.

Antes de desechar descargue la batería en la herramienta eléctrica. Asegure los contactos contra un cortocircuito (p. ej. con cinta adhesiva).

## 12. Datos técnicos

Notas explicativas sobre la información de la página 3.

Nos reservamos el derecho a efectuar modificaciones en función de las innovaciones tecnológicas.

M = Medidas: Largo x ancho x alto  
 m = Peso  
 C<sub>c</sub> = capacidad del cartucho a rosca

Las especificaciones técnicas aquí indicadas están sujetas a rangos de tolerancia (conforme a las normas vigentes).

### Valores de emisiones

Estos valores permiten evaluar las emisiones de la herramienta y compararla con otras herramientas. Dependiendo de la condición de uso, estado de la herramienta o de las herramientas de uso, la carga real puede ser mayor o menor. Para realizar la valoración tenga en cuenta las pausas de trabajo y las fases de trabajo a carga reducida. Determine, a partir de los valores estimados, las medidas de seguridad para el usuario, p.ej. medidas organizativas.

Valor total de vibraciones (suma vectorial de tres direcciones) determinado según EN 62841:

L<sub>pA</sub> = Nivel de intensidad acústica  
 L<sub>WA</sub> = Nivel de potencia acústica  
 K<sub>pA</sub>, K<sub>WA</sub> = Inseguridad de medición  
 a<sub>h</sub> = Valor de emisión de vibraciones  
 K<sub>h</sub> = Inseguridad (vibración)

\*5)Tabla: cantidad de inyección (A) por carrera por posición (P) de la rueda de ajuste (6) y selección de marcha a través del interruptor de dos velocidades (19)

A<sub>G1</sub> = Cantidad de inyección paso 1  
 A<sub>G2</sub> = Cantidad de inyección paso 2  
 P = Posición de la rueda de ajuste (6)

 Use protectores auditivos.

# Manual de instruções original

## 1. Declaração de conformidade

Declaramos, sob nossa responsabilidade: estas bombas de lubrificação sem fio, identificadas por tipo e número de série \*1), estão em conformidade com todas as disposições aplicáveis das Diretivas \*2) e Normas \*3). Documentações técnicas no \*4) - ver página 3.

## 2. Utilização correta

A bomba de lubrificação é apropriada para lubrificar pontos de lubrificação em metais e materiais semelhantes, que por norma são lubrificados com bombas de lubrificação. Deve ser utilizado lubrificante corrente existente no mercado em cartuchos ou embalagens, apropriado para a utilização em bombas de lubrificação.

Este aparelho apenas pode ser utilizado corretamente conforme descrito.

Qualquer outra utilização é indevida.

O utilizador é inteiramente responsável por danos que advenham de uma utilização indevida.

Deverá sempre respeitar as normas gerais de prevenção de acidentes aplicáveis e as indicações de segurança juntamente fornecidas.

## 3. Indicações gerais de segurança



Para a sua própria proteção e para proteção da sua ferramenta elétrica, respeite as partes do texto identificadas com este símbolo!



**AVISO** – Ler o manual de instruções para reduzir o risco de ferimentos.



**ATENÇÃO** – Leia todas as indicações de segurança, instruções, ilustrações e dados técnicos fornecidos juntamente com esta ferramenta elétrica. O desrespeito das instruções apresentadas em seguida pode provocar choques elétricos, incêndios e/ou lesões graves.

**Guarde todas as indicações de segurança e instruções para consultas futuras.**

Quando entregar esta ferramenta elétrica a terceiros, faça-o sempre acompanhado destes documentos.

## 4. Indicações especiais de segurança

### 4.1 Indicações de segurança para bomba de lubrificação sem fio

- A ferramenta deve ser segurada com punho firme.
- Não operar a ferramenta próxima de chamas. O lubrificante pode ser inflamável.

- Respeitar as exigências do manual de instruções no que diz respeito aos lubrificantes.
- Não transportar a ferramenta pela mangueira flexível ou pelo punho em barra.
- Antes de cada utilização, verificar se a mangueira flexível apresenta danos. Não utilizar mangueiras danificadas ou dobradas.
- Antes de cada utilização, verificar a permeabilidade da mangueira flexível.



**A mangueira não pode estar obstruída!**

- Verificar o assentamento seguro de todos os elementos fixados no aparelho.
- Antes de utilizar, verifique o dispositivo de segurança conforme descrito nas instruções.
- Ler e respeitar as indicações do fabricante de lubrificante antes de utilizar.
- Manter as mãos e a roupa afastadas do punho de barra (15).



**Perigo de esmagamento** – Usar luvas de trabalho!

- Lavar o lubrificante agarrado à ferramenta para evitar escorregamentos e, conseqüentemente, ferimentos.
- A mangueira flexível não pode ser dobrada com violência ou amassada. Através disso poderá ser provocada uma rutura ou uma deformação na mangueira.
- Apenas deverá ser utilizada uma mangueira prescrita pela Metabo.
- O ambiente onde a ferramenta elétrica irá ser utilizada deverá ser bem iluminado, suficientemente arejado e seco.
- Adote uma postura corporal saudável ao utilizar a bomba de lubrificação.

Durante a utilização real da ferramenta elétrica, a emissão de vibrações pode divergir dos valores das emissões indicados, consoante a forma de utilização da ferramenta e, especialmente, em função do tipo da peça de trabalho a processar.



**AVISO** – Devem ser tomadas medidas de segurança para proteção do utilizador, com base numa estimativa do grau de risco nas condições reais de utilizar.



Usar proteção ocular



Use uma máscara de proteção apropriada.



**ATENÇÃO** Não olhar fixamente para a lâmpada acesa.

### 4.2 Indicações de segurança para a bateria

Retirar a bateria da máquina, antes efetuar qualquer ajuste ou manutenção.

Certifique-se de que a máquina está desligada ao inserir a bateria.



Proteger as baterias de humidade!

Não expor as baterias ao fogo!

Não utilizar baterias danificadas ou deformadas!  
 Não abrir as baterias!  
 Não tocar nem curto-circuitar os contatos das baterias!



As baterias de íões de lítio danificadas podem verter um líquido ligeiramente ácido e inflamável!



Caso as baterias vertam líquido e o mesmo entre em contacto com a pele, deverá lavar imediatamente com água abundante. Se o líquido das baterias entrar em contacto com os seus olhos, lave-os com água limpa e consulte imediatamente um médico!

Retirar a bateria da máquina, caso a máquina esteja avariada.



Respeitar as indicações do manual de instruções da bateria.

## 5. Vista geral

Ver página 2.

- 1 Bocal de enchimento/ligação para mangueira de lubrificante
- 2 Válvula de purga
- 3 Lâmpada LED
- 4 Interruptor para a lâmpada LED
- 5 Ilhós metálicos
- 6 Roda de ajuste
- 7 Gatilho
- 8 Botão de bloqueio para funcionamento contínuo
- 9 Punho
- 10 Botão para desbloqueio da bateria
- 11 Botão indicador de capacidade e de sinalização
- 12 Indicador de capacidade e de sinalização \*
- 13 Bateria
- 14 Recipiente de lubrificante
- 15 Punho em barra
- 16 Cinta de ombro
- 17 Mangueira flexível
- 18 Bloqueio do botão
- 19 Interruptor de duas velocidades
- 20 Suporte da mangueira
- 21 Rosca para íman\*
- 22 LED adicional
- 23 Haste de deslocamento
- 24 Proteção da haste de deslocamento
- 25 Tampa de cobertura
- 26 Gancho plástico
- 27 Acoplamento do bocal de lubrificação em cone
- 28 Presilha em silicone
- 29 Íman
- 30 Adaptador
- 31 Rosca do adaptador

32 Tampa (apenas TV 00)

33 Aba da tampa

34 Acoplamento de aperto

\* consoante o equipamento

## 6. Colocação em funcionamento



Remover a bateria da máquina antes de realizar qualquer ajuste ou manutenção.

Poderá encontrar instruções sobre o carregamento da bateria no manual de instruções do carregador Metabo.

### 6.1 Bateria

Antes de utilizar, carregar a bateria (13).

Recarregar a bateria em caso de perda de rendimento.

As baterias possuem um indicador de capacidade e de sinalização (13) (consoante o equipamento):

- Prima a tecla (11) e o estado de carga será indicado através das lâmpadas LED.
- Assim que uma lâmpada LED pisca, significa que a bateria está quase descarregada e terá que ser recarregada.

#### Retirar:

Pressionar o botão para desbloqueio da bateria (10) e retirar a bateria (13), pullando para a frente.

#### Colocar:

Inserir a bateria (13) até engatar.

### 6.2 Lâmpada LED (3)

Pressionar o interruptor para a lâmpada LED (4), para ligar a lâmpada LED (3). Pressione novamente o interruptor para desligar a lâmpada. Após 60 segundos, a LED desliga-se automaticamente.

### 6.3 Ligar e desligar

Antes de colocar a bateria na ferramenta deverá certificar-se sempre que o interruptor de ligar e desligar funciona corretamente e volta para a posição DESLIGAR ao soltar.

O bloqueio do botão (18) permite bloquear o gatilho contra acionamento accidental. Desbloquear antes de ligar.

**Ligar:** pressionar o gatilho (7).

**Desligar:** soltar o gatilho (7).

### 6.4 Ajustar a pressão e a taxa de compressão



**AVISO** – Alterar o modo de velocidade apenas depois da ferramenta estar completamente imobilizada.

#### 1. Escolher a taxa de compressão com o interruptor de duas velocidades (19):

##### Velocidade 1:

Pressão de trabalho 690 bar (10 000 psi), taxa de compressão 100 g/min

##### Velocidade 2:

Pressão de trabalho 413 bar (6000 psi), taxa de compressão 290 g/min



**Selecionar o número de cursos com a roda de ajuste (6):**

Escolher o número de cursos (1-25) pretendido, ajustando as posições 1-25. A posição "on" corresponde ao curso contínuo, enquanto o interruptor está a ser pressionado. Ver tabela pág. 4. \*5)

**6.5 Funcionamento contínuo**

Ativar o funcionamento contínuo com o botão de bloqueio (8).

**6.6 Encher o recipiente de lubrificante**

**⚠ ATENÇÃO** – Encha o recipiente de lubrificante (14) exclusivamente com lubrificantes não corrosivos, que estão aprovados para a utilização em bombas de lubrificação. Respeite os dados do fabricante do lubrificante.

**Nota:**

Ao utilizar um lubrificante novo, comprimir o lubrificante antigo até ser visível o lubrificante novo.

**1. Encher com cartucho**

400 g (TV 00) / 450 g (TV 19)

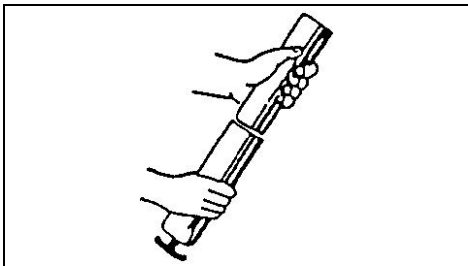

1. Desaparafusar o recipiente de lubrificante (14) no sentido contrário ao dos ponteiros do relógio para soltar e retirar do aparelho.
2. Puxar a haste de deslocamento (23) para fora e bloquear na proteção da haste de deslocamento (24) (ver pág. 2, fig. B).

**⚠ AVISO** – O punho de barra deve engatar firmemente para evitar o desaperto descontrolado.

3. Retirar as tampas plásticas do cartucho de lubrificante e introduzir o cartucho no recipiente de lubrificante (14).
4. Aparafusar o recipiente de lubrificante (14) no sentido dos ponteiros do relógio.
5. Soltar a haste de deslocamento (23) e pressionar para dentro.

**2. Encher a partir de embalagens**

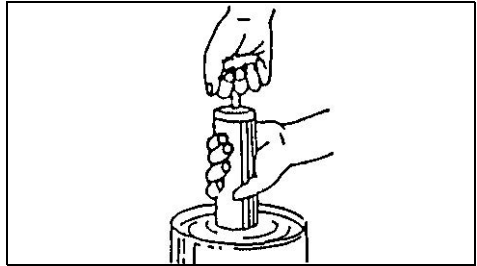

1. Desaparafusar o recipiente de lubrificante (14) no sentido contrário ao dos ponteiros do relógio para soltar.
2. Imergir o recipiente de lubrificante (14) aproximadamente 5 cm no lubrificante e puxar a haste de deslocamento (8) lentamente até ao encosto.
3. Fixar a haste de deslocamento (23)
4. Aparafusar o recipiente de lubrificante (14) no sentido dos ponteiros do relógio.
5. Soltar a haste de deslocamento (23) e pressionar para dentro.

**Purgar o ar em excesso no recipiente de lubrificante, pressionando a válvula de purga (2) várias vezes para dentro, até deixar de sair ar.**

**3. Encher através de bomba de enchimento**

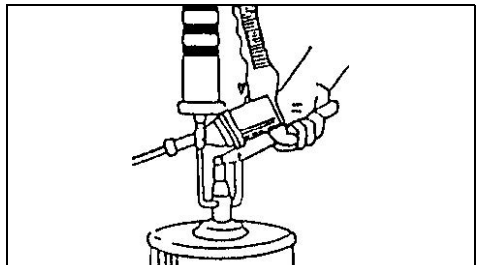

1. Puxar a haste de deslocamento (23) para fora até ao encosto.
2. Ligar o bocal de enchimento (1) com a bomba de enchimento.
3. Pressionar a bomba de enchimento e encher completamente o recipiente de lubrificante (14).
4. Separar a ligação entre o bocal de enchimento (1) e a bomba de enchimento.
5. Soltar a haste de deslocamento (23) e pressionar para dentro.

**Purgar o ar em excesso no recipiente de lubrificante, pressionando a válvula de purga (2) várias vezes para dentro, até deixar de sair ar.**

**4. Encher com cartucho de aparafusar (apenas TV 00)**

1. Retirar o recipiente de lubrificante.
2. Soltar a tampa (32) nas abas (33) e retirar.
3. Enroscar o adaptador de rosca (30) e apertar firmemente com uma ferramenta apropriada. (Ver capítulo 9.4)
4. Desenroscar o cartucho no adaptador de rosca.

## 7. Manutenção e conservação

 **Perigo!** Os restantes trabalhos de manutenção ou de reparação, não descritos neste capítulo, **apenas devem ser efetuados por técnicos especializados.**

- Verificar o assentamento correto das uniões roscadas, se necessário, apertar firmemente.
- Evite o contato com substâncias perigosas que se tenham acumulado na ferramenta. Use equipamento de proteção pessoal apropriado e remova as substâncias perigosas através de medidas apropriadas, antes da manutenção.

## 8. Acessórios

Utilize apenas baterias e acessórios originais Metabo ou CAS (Cordless Alliance System).

Utilize apenas acessórios que cumpram os requisitos e dados característicos indicados neste manual de instruções.

Carregadores: ASC 55, ASC 145, etc.  
 N.º de pedido: 627044000 ASC 55  
 N.º de pedido: 627378000 ASC 145  
 etc.

Baterias:

N.º de pedido: 625367000 4,0 Ah (LiHD)  
 N.º de pedido: 625368000 5,5 Ah (LiHD)  
 N.º de pedido: 625369000 8,0 Ah (LiHD)  
 N.º de pedido: 625026000 2,0 Ah (Li-Power)  
 N.º de pedido: 625027000 4,0 Ah (Li-Power)  
 N.º de pedido: 625028000 5,2 Ah (Li-Power)  
 etc.

Poderá consultar o programa completo de acessórios em [www.metabo.com](http://www.metabo.com) ou no catálogo.

## 9. Montagem de acessórios

**9.1 Montagem da cinta de ombro\* (16)** (pág. 2, fig. A)

Pode ser fixada nos ilhós metálicos (5).

**9.2 Montagem da LED adicional (22)**  
**626982000** (pág. 2, fig. B)

Colocar a presilha em silicone (28) em volta da mangueira e prender no gancho plástico (26).

 **AVISO** – Ler o manual de instruções da LED adicional (22) para reduzir o risco de ferimentos.

 **AVISO** – Leia todas as indicações de segurança, instruções, ilustrações e dados técnicos que foram fornecidos juntamente com a LED adicional (22). O

*incumprimento das instruções pode resultar em ferimentos.*

**9.3 Montagem do íman\* (29)**  
**626980000** (pág. 2, fig. B)

Aparafusar na rosca (21) do íman.



**AVISO** – Para reduzir o risco de ferimentos, leia a folha complementar do íman (29).

 **AVISO** – Leia todas as indicações de segurança, instruções, ilustrações e dados técnicos fornecidos juntamente com o íman (29). O incumprimento das instruções pode resultar em ferimentos e danos.

**9.4 Montagem do adaptador\* (30) (apenas para TV 00)**  
**626984000** (pág. 3, fig. C)

Permite a utilização de um cartucho de aparafusar de 500 g. Aparafusar o adaptador (30) na rosca (31) e apertar firmemente com uma ferramenta apropriada.

**9.5 Montagem do acoplamento de aperto\* (34)**  
**626981000** (pág. 3, fig. D)

Com a chave de fendas\*, remover o acoplamento do bocal de lubrificação em cone (27) com uma ferramenta apropriada, aparafusar o acoplamento de aperto\* e apertar firmemente com a ferramenta.

\*consoante o equipamento

## 10. Reparações

 As reparações em ferramentas elétricas apenas devem ser efetuadas por eletricistas!

Caso as ferramentas elétricas Metabo necessitem de reparações, dirija-se ao seu representante Metabo. Consulte os endereços em [www.metabo.com](http://www.metabo.com)

Poderá descarregar as listas de peças sobressalentes em [www.metabo.com](http://www.metabo.com)

## 11. Proteção do ambiente

Respeite as determinações nacionais sobre a eliminação ecológica e sobre a reciclagem de máquinas usadas, embalagens e acessórios.

Los materiales de embalaje deben eliminarse de acuerdo con su etiquetado y según las directrices municipales. Puede encontrar más información en [www.metabo.com](http://www.metabo.com) en la sección Servicio.

As baterias não podem ser eliminadas através do lixo doméstico! Devolver as baterias avariadas ou usadas ao revendedor Metabo!

Não atirar as baterias para a água.



Apenas para países da UE: não colocar as ferramentas elétricas no lixo doméstico! De acordo com a diretiva europeia 2012/19/UE sobre equipamentos elétricos e eletrónicos usados, e na conversão ao direito nacional, as ferramentas elétricas usadas devem ser recolhidas em separado e entregues a uma reciclagem ecologicamente correta.

Antes de eliminar a bateria, descarregue-a na ferramenta elétrica. Proteger os contatos contra curto-circuito (por exemplo, isolar com fita adesiva).

## 12. Dados técnicos

Explicações sobre os dados na página 3.

Reservamo-nos o direito de proceder a alterações relacionadas com o progresso tecnológico.

M = Dimensões: comprimento x largura x altura  
 m = Peso  
 C<sub>c</sub> = Conteúdo do cartucho de aparafusar

Os dados técnicos indicados são tolerantes (de acordo com os padrões individuais válidos).



### Valores das emissões

Estes valores possibilitam a estimativa das emissões da ferramenta e a comparação de diversas ferramentas. Consoante as condições de utilização, o estado da ferramenta ou das ferramentas acopláveis, a sobrecarga efetiva poderá ser superior ou inferior. Para a avaliação, deverá ainda considerar os intervalos de trabalho e as fases com menores sobrecargas. Com base nos respetivos valores avaliados deverá determinar a aplicação de medidas de proteção para o utilizador, por ex. medidas a nível de organização.

Valor total de vibrações (soma vetorial de três direções) determinado de acordo com a EN 62841:

L<sub>pA</sub> = Nível sonoro  
 L<sub>WA</sub> = Nível de potência sonora  
 K<sub>pA</sub>, K<sub>WA</sub> = Insegurança de medição  
 a<sub>h</sub> = Valor da emissão de vibrações  
 K<sub>h</sub> = Insegurança (vibração)

\*5) Tabela: Quantidade comprimida (A) em cada curso por posição (P) da roda de ajuste (6) e escolha da velocidade através do interruptor de duas velocidades (19)

A<sub>G1</sub> = Quantidade comprimida na velocidade 1  
 A<sub>G2</sub> = Quantidade comprimida na velocidade 2  
 P = Posição da roda de ajuste (6)



### Usar proteção auditiva!

# Bruksanvisning i original

## 1. Försäkran om överensstämmelse

Vi försäkrar på eget ansvar att de batteridrivna fettspjutorna med typ- och serienummer \*1) uppfyller kraven i gällande direktiv \*2) och standarder \*3). Teknisk dokumentation \*4) – se sidan 3.

## 2. Föreskriven användning

Fettspjutan används för applicering av smörjmedel vid smörjpunkter på metall eller liknande material som brukar smörjas med fettspjuta. Använd vanligt smörjmedel som lämpar sig för användning i fettspjutor i patroner eller behållare.

Produkten får endast användas för avsedda ändamål.

Allt annat är otillåtet.

Användaren ansvarar själv för skador som orsakas av felaktig användning.

Allmänna föreskrifter om olycksförebyggande samt bifogade säkerhetsanvisningar måste följas.

## 3. Allmänna säkerhetsanvisningar



Följ anvisningarna i textavsnitten med den här symbolen för att förebygga personskador och skador på elverktyget!



**WARNING** – Läs igenom bruksanvisningen för att minska risken för skador.



**WARNING** – Läs alla säkerhetsvarningar, instruktioner, illustrationer och specifikationer som medföljer detta elverktyg. Fel som uppstår till följd av att instruktionerna nedan inte följts kan orsaka elstöt, brand och/eller allvarliga personskador.

**Spara säkerhetsanvisningar och anvisningar för framtida bruk.**

Se till så att dokumentationen medföljer elverktyget.

## 4. Särskilda säkerhetsanvisningar

### 4.1 Säkerhetsanvisningar för batteridrivna fettspjutor

- Håll verktyget stadigt.
- Använd inte verktyget i närheten av lågor. Fettet kan vara brännbart.
- Beakta kraven gällande smörjmedel i bruksanvisningen.
- Bär inte verktyget från den flexibla slangen eller stånghandtaget.
- Kontrollera att den flexibla slangen inte är skadad före varje användning. Använd inte slangen om den är skadad eller krökt.

- Kontrollera att den flexibla slangen inte är igensatt före varje användning.



**Slangen får inte vara igensatt!**

- Kontrollera att alla delar som är monterade på produkten sitter ordentligt.
- Kontrollera säkerhetsanordningen enligt beskrivningen i bruksanvisningen före användning.
- Läs och beakta anvisningarna från smörjmedelstillverkaren.
- Håll händer och kläder borta från stången (15) på stånghandtaget.



**Klämrisk** – använd arbetshandskar!

- Torka av fettavlagringar på verktyget så att du inte glider och skadar dig.
- Den flexibla slangen får inte böjas eller klämmas med kraft. Det kan leda till att slangen går sönder eller deformeras.
- Använd endast slangar som specificeras av Metabo.
- Den miljö där elverktyget används måste ha bra belysning och god ventilation samt vara torr.
- Se till att ha en bra kroppsställning när du arbetar med fettspjutan.

Vibrationsemissionen under den faktiska användningen av elverktyget kan avvika från de angivna emissionsvärdena beroende på hur verktyget används och särskilt på vilket arbetsstycke som bearbetas.



**WARNING** – Säkerhetsåtgärder för skydd av användaren måste utarbetas baserat på en bedömning av risknivån under de faktiska användningsförhållandena.



Använd skyddsglasögon



Använd lämpligt andningskydd.



OBS Titta inte in i den brinnande lampan.

### 4.2 Säkerhetsanvisningar för batteripaket

Ta ut batteripaketet ur maskinen innan du genomför inställningar eller underhåll.

Se till att maskinen är frånkopplad när du sätter i batteriet.



Skydda batterierna mot fukt!



Skydda batterierna mot brand!



Använd aldrig trasiga eller deformerade batterier! Öppna aldrig batterierna!

Vidror eller kortslut aldrig batteripolerna!



Trasiga litiumjonbatterier kan läcka en något sur, brännbar vätska!



Om du får läckande batterivätska på huden, spola direkt med rikliga mängder vatten. Får du batterivätska i ögonen, skölj med rent vatten och sök omedelbart läkarvård!

Ta ut batteriet ur maskinen om maskinen är defekt.



Beakta bruksanvisningen till batteripaketet.

## 5. Översikt

Se sida 2.

- 1 Påfyllningsanslutning/anslutning för fettslang
- 2 Avluftningsventil
- 3 LED-lampa
- 4 Brytare för LED-lampa
- 5 Metallöglor
- 6 Justeringsratt
- 7 Strömbrytare
- 8 Låsknapp för permanent drift
- 9 Handtag
- 10 Knapp för att lossa batteriet
- 11 Knapp för ladd- och signalindikering
- 12 Kapacitets- och signalindikering \*
- 13 Batteri
- 14 Fettbehållare
- 15 Stånghandtag
- 16 Axelrem
- 17 Flexibel slang
- 18 Brytarlås
- 19 Brytare för två hastigheter
- 20 Slanghållare
- 21 Gänga för magnet\*
- 22 Extra-LED
- 23 Skjutstång
- 24 Skjutstångssäkring
- 25 Täcklock
- 26 Plastkrok
- 27 Konformad smörjnippel koppling
- 28 Silikonflik
- 29 Magnet
- 30 Adapter (adapter)
- 31 Adaptergänga
- 32 Kåpa (endast TV 00)
- 33 Kåpvinge
- 34 Klämkoppling

\* beroende på utförande

## 6. Driftstart



Ta ut batteriet ur maskinen innan du gör inställningar eller underhåll.

Anvisningar för laddning av batteripaketet finns i bruksanvisningen till Metabo-laddaren.

### 6.1 Batteripaket

Ladda batteriet (13) före användning.

Ladda batteriet när effekten avtar.

Batteripaket har en kapacitets- och signalindikering (13) (beroende på utrustning):

- Tryck på knappen (11), så ger LED-lamporna laddindikering.
- Om en LED-lampa blinkar, så är batteriet nästan urladdat och kräver laddning igen.

### Ta av:

Tryck på knappen som lossar batteriet (10) och dra av batteriet (13) framåt.

### Montering:

Tryck på batteriet (13) tills det snäpper fast.

### 6.2 LED-lampa (3)

Tryck på brytaren för LED-lamporna (4) för att slå på LED-lamporna (3). Tryck på brytaren igen för att släcka lamporna. Efter 60 sekunder släcks lamporna automatiskt.

### 6.3 Start och stopp

Innan du sätter i batteriet i verktyget är det viktigt att du kontrollerar att strömbrytaren fungerar som den ska och att den går tillbaka till fränslaget läge när den släpps.

Med brytarlåset (18) kan strömbrytaren säkras mot oavsiktlig aktivering. Spärra upp före påslagning.

**Start:** Tryck på strömbrytaren (7).

**Slå från:** Släpp (7) strömbrytaren.

### 6.4 Ställa in presstryck och presshastighet

 **VARNING** – Ändra inte hastighetsläget förrän verktyget står helt stilla.

#### 1. Välj presshastighet med brytaren för två hastigheter (19):

##### Växel 1:

Arbetstryck 690 bar (10000 psi), presshastighet 100 g/min

##### Växel 2:

Arbetstryck 413 bar (6000 psi), presshastighet 290 g/min

#### Välj antal tryck med inställningsratten (6):

Välj antalet tryck (1–25) genom att ställa in positionerna 1–25. Positionen "on" motsvarar permanent tryck under aktivering av brytaren. Se tabell s. 4. \*5)

### 6.5 permanent drift

Aktivera permanent drift med låsknappen (8).

### 6.6 Fylla på fettbehållaren



**OBS** – Fettbehållaren (14) får endast fyllas på med ej korrosiva smörjmedel som är godkända för användning i fettsprutor. Beakta anvisningarna från smörjmedelstillverkaren.

### Hänvisning:

Om du använder nytt fett ska du trycka ut det gamla fettet tills det nya fettet syns.

### 1. Fylla på med patron

400 g (TV 00)/450 g (TV 19)

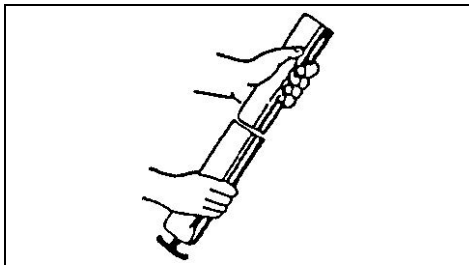

1. Skruva loss fettbehållaren (14) moturs och ta bort den från produkten.
2. Dra ut skjutstäng (23) och lås den på skjutstängssäkring (24) (se s. 2 fig. B).

**! VARNING** – Stånghandtaget måste sitta fast ordentligt så att det inte lossnar okontrollerat

3. Ta bort plastlocket från fettpatronen och för in patronen i fettbehållaren (14).
4. Skruva i fettbehållaren (14) medurs.
5. Lossa skjutstäng (23) och tryck in den.

### 2. Fylla på ur behållare

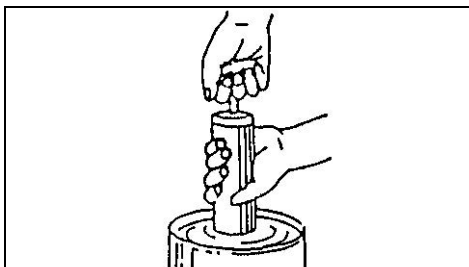

1. Skruva loss fettbehållaren (14) medurs.
2. Sänk ned fettbehållaren (14) ca 5 cm i fettet och dra ut skjutstäng (8) långsamt till anslaget.
3. Säkra skjutstäng (23)
4. Skruva i fettbehållaren (14) medurs.
5. Lossa skjutstäng (23) och tryck in den.

**Släpp ut överflödigt luft i fettbehållaren genom att trycka på avluftningsventilen (2) flera gånger tills all luft är tömd.**

### 3. Fylla på med påfyllningspump

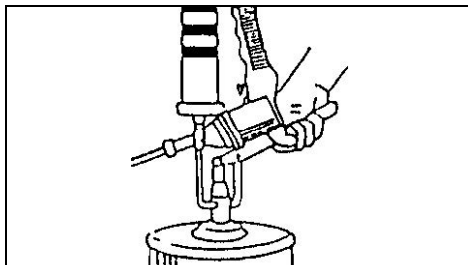

1. Dra ut skjutstäng (23) till anslaget.
2. Anslut påfyllningsanslutningen (1) till påfyllningspumpen.
3. Aktivera påfyllningspumpen (14) och fyll fettbehållaren helt.
4. Koppla loss påfyllningsanslutningen (1) från påfyllningspumpen.
5. Lossa skjutstäng (23) och tryck in den.

**Släpp ut överflödigt luft i fettbehållaren genom att trycka på avluftningsventilen (2) flera gånger tills all luft är tömd.**

### 4. Fylla på med skruvpatron (endast TV 00)

1. Ta bort fettbehållaren.
2. Lossa kåpan (32) från vingarna (33) och dra bort den.
3. Skruva i gängadaptorn (30) och dra åt med lämpligt verktyg. (Se kapitel 9.4).
4. Skruva fast patronen på gängadaptorn.

## 7. Reparation och underhåll

**! Varning!** Allt annat reparations- och underhållsarbete än det som beskrivits ovan ska utföras av **behörig reparatör**.

- Kontrollera och dra ev. åt skruvkopplingar.
- Undvik kontakt med farliga ämnen som kan ha avlagrats på verktyget. Använd lämplig personlig skyddsutrustning och avlägsna farliga ämnen med lämpliga åtgärder före underhållsarbete.

## 8. Tillbehör

Använd endast Metabo- eller CAS-batteripaket (Cordless Alliance System) och tillbehör i original.

Använd endast tillbehör som uppfyller kraven och specifikationerna i den här bruksanvisningen.

Laddare: ASC 55, ASC 145, etc.

Best.nr: 627044000 ASC 55

Best.nr: 627378000 ASC 145

osv.

Batteripaket:

Best.nr: 625367000 4,0 Ah (LiHD)

Best.nr: 625368000 5,5 Ah (LiHD)

Best.nr: 625369000 8,0 Ah (LiHD)

Best.nr: 625026000 2,0 Ah (Li-Power)

Best.nr: 625027000 4,0 Ah (Li-Power)  
Best.nr: 625028000 5,2 Ah (Li-Power)  
osv.

Vårt kompletta tillbehörssortiment hittar du på [www.metabo.com](http://www.metabo.com) eller i katalogen.

## 9. Montering av tillbehör

### 9.1 Montering av axelrem\* (16) (s. 2 fig. A)

Kan fästas på metallöglorna (5).

### 9.2 Montering av extra-LED (22) 626982000 (s. 2 fig. B)

Lägg silikonöglan (28) runt slangen och haka fast den i plastkroken (26).



**WARNING** – Läs bruksanvisningen till extra-LED (22) för att minska risken för skador.



**WARNING** – Läs alla säkerhetsvarningar, instruktioner, illustrationer och specifikationer som medföljer detta extra-LED (22). Om anvisningarna inte följs kan det leda till skador.

### 9.3 Montering av magnet\* (29) 626980000 (s. 2 fig. B)

Skruva fast på gången (21) för magnet.



**WARNING** – Läs informationsbladet till magneten (29) för att minska risken för skador.



**WARNING** – Läs alla säkerhetsvarningar, instruktioner, illustrationer och specifikationer som medföljer magneten. (29) Om anvisningarna inte följs kan det leda till person- och sakskador.

### 9.4 Montering av adapter\* (30) (endast för TV 00) 626984000 (s. 3 fig. C)

Möjliggör användning av en skruvpatron på 500 g. Skruva fast adaptern (30) på gången (31) och dra åt med lämpligt verktyg.

### 9.5 Montering klämkoppling\* (34) 626981000 (s. 3 fig. D)

Använd skruvmejsel för att ta bort \* konformad smörjnippel koppling (27) med lämpligt verktyg, skruvar fast klämkopplingen\* och dra åt med verktyget.

\*beroende på utförande

## 10. Reparation



Reparation av elverktyg får endast utföras av behörig elektriker!

Metabo-elverktyg som behöver repareras ska skickas till din Metabo-återförsäljare. För adresser, se [www.metabo.com](http://www.metabo.com).

Du kan hämta reservdelslistor på [www.metabo.com](http://www.metabo.com).

## 11. Miljöskydd

Följ nationella miljöföreskrifter för omhändertagande och återvinning av uttjänta maskiner, förpackningar och tillbehör.

Förpackningsmaterial måste bortskaffas i enlighet med kommunala riktlinjer baserat på produktmärkningen. Mer information finns på [www.metabo.com](http://www.metabo.com) under service.

Släng inte batterier i hushållssoporna! Lämnna tillbaka trasiga eller uttjänta batterier till Metabo-återförsäljaren!

Släng aldrig batterier i vatten.



Gäller endast för EU-länder: Släng inte uttjänta elverktyg i hushållssoporna! Enligt Europaparlamentets och rådets direktiv 2012/19/EU om avfall som utgörs av eller innehåller elektriska eller elektroniska produkter och dess införlivande i den nationella lagstiftningen ska elektriska verktyg samlas in separat och återvinnas på ett miljövänligt sätt.

Ladda ur batteriet i elverktyget före återvinning. Säkra kontaktarna mot kortslutning (isolera t.ex. med tejp).

## 12. Tekniska specifikationer

Förklaringar till uppgifterna finns på sida 3.

Med reservation för tekniska ändringar.

M = mått: längd x bredd x höjd

m = vikt

C<sub>c</sub> = skruvpatronens innehåll

I de tekniska specifikationerna ovan tas även hänsyn till toleranserna (i enlighet med gällande standarder).



### Utsläppsvärden

Värdena gör att det går att uppskatta verktygets emissioner och jämföra med andra verktyg. Beroende på förhållandena, verktygets skick och hur verktyget används kan de faktiska värdena vara högre eller lägre. Räkna även med pauser och perioder med lägre belastning. Använd de uppskattade värdena för att ta fram skyddsåtgärder för användaren, t.ex. organisatoriska åtgärder.

**Totalt vibrationsvärde** (vektorsumma i tre riktningar) räknas fram enligt EN 62841:

L<sub>pA</sub> = Ljudtrycksnivå

L<sub>WA</sub> = Ljudeffektnivå

K<sub>pA</sub>, K<sub>WA</sub> = Mätosäkerhet

a<sub>h</sub> = Vibrationsemissionsvärde

K<sub>h</sub> = Onoggrannhet (vibrationer)

\*5) Tabell: Pressmängd (A) per tryck för varje position (P) på inställningsratten (6) och val av växel med brytaren för två hastigheter (19)

A<sub>G1</sub> = Pressmängd växel 1

A<sub>G2</sub> = Pressmängd växel 2

P = Position inställningsratt (6)



### Använd hörselskydd!

# Alkuperäiset ohjeet

## 1. Vaatimustenmukaisuusvakuutus

Vakuutamme yksinomaisella vastuullamme, että nämä rasvapuristimet, merkitty tyyppitunnuksella ja sarjanumerolla \*1), vastaavat direktiivien \*2) ja standardien \*3) kaikkia asiaankuuluvia määräyksiä. Tekniset asiakirjat, säilytyspaikka \*4) – katso sivu 3.

## 2. Määräystenmukainen käyttö

Rasvapuristin sopii metallin ja muiden samantyyppisten materiaalien voitelukohtien voiteluun, jotka yleensä voidellaan rasvapuristimen kanssa. Käytettävän rasvan on oltava tavallista rasvapuristimien käyttöön soveltuvaa rasvaa patruunassa tai pakkauksessa.

Tätä laitetta saa käyttää ainoastaan määräystenmukaisesti kuten kuvattu.

Kaikki käyttötarkoituksen vastainen käyttö on määrästenvastaisista.

Määrästenvastaisesta käytöstä aiheutuviin vaurioista vastaa ainoastaan käyttäjä.

Yleisesti hyväksytyjä tapaturmantorjuntamääräyksiä ja oheisia turvallisuusohjeita on noudatettava.

## 3. Yleiset turvallisuusohjeet



Ota huomioon tällä symbolilla merkityt tekstikohdat suojataksesi itsesi ja sähkötyökalusi!



**VAROITUS** – Lue käyttöohjeet loukkaantumiskehityksen minimoimiseksi.



**VAROITUS** – Lue kaikki tämän sähkötyökalun mukana toimitetut turvallisuusohjeet, muut ohjeet, kuvat ja tekniset tiedot. *Alla esitettyjen ohjeiden noudattamisen laiminlyönti voi aiheuttaa sähköiskun, tulipalon ja/tai vakavia tapaturmia.*

**Säilytä kaikki turvallisuusohjeet ja muut ohjeet huolellisesti tulevaa käyttöä varten.**

Luovuta sähkötyökalu edelleen vain yhdessä näiden asiakirjojen kanssa.

## 4. Erityiset turvallisuusohjeet

### 4.1 Turvallisuusohjeet akkukäyttöiselle rasvapuristimelle

- Työkalua on pidettävä tiukassa otteessa.
- Työkalua ei saa käyttää tulen lähellä. Rasva voi olla syttyvää.
- Huomioi käyttöohjeen vaatimukset voiteluaineille.
- Älä kannata työkalua joustavasta letkusta tai tankokahvasta.
- Tarkasta joustava letku ennen jokaista käyttöä vaurioiden varalta. Älä käytä vaurioitunutta tai taittunutta letkua.

- Tarkasta joustavan letkun läpäisevyys ennen jokaista käyttöä.



**Letku ei saa olla tukkeutunut!**

- Tarkasta kaikkien laitteisiin kiinnitettyjen elementtien turvallinen istuvuus.
- Tarkasta turvajärjestelmä ennen käyttöä ohjeiden mukaan.
- Lue ja huomioi rasvan valmistajan ohjeet ennen käyttöä.
- Pidä kädet ja vaatteet kaukana tankokahvan (15) kahvasta.



**Puristumisvaara** – käytä työkäsiä!

- Pyyhi työkaluun kiinnittynyt rasva pois luiskahdusten ja siten loukkaantumisten välttämiseksi.
- Joustavan letkun väkivaltainen taitto tai puristaminen on kielletty. Tämä voi aiheuttaa letkun murtumisen tai epämuotoutumisen.
- Ainoastaan Metabon määräämän letkun käyttö on sallittu.
- Ympäristön, jossa sähkötyökalua käytetään, on oltava hyvin valaistu, riittävästi ilmastoitu sekä kuiva.
- Huomioi rasvapuristimen käytössä hyvä työasento.

Tärinäpäästö sähkötyökalun todellisessa käytössä voi poiketa ilmoitetuista päästöarvoista työkalun käyttötavasta, ja erityisesti työstettävän työkalupallean tyyppistä riippuen.



**VAROITUS** – Turvatoimenpiteet käyttäjän suojaamiseksi on kartoitettava riskitason mukaan todellisissa käyttöolosuhteissa.



Käytä silmäsuojaimia



Käytä sopivaa suojanaamaria.



**HUOMIO** Älä tuijota palavaan lampuun.

### 4.2 Akun turvallisuusohjeet

Ota akku pois koneesta ennen kuin suoritat minkäänlaisia asetuksia tai huoltoa. Varmista, että kone on pois päältä, kun laitat akun paikalleen.



Suojaa akut kosteudelta!



Älä altista akkuja tulelle!



Älä käytä viallisia tai vääntyneitä akkuja!

Älä avaa akkuja!

Älä koske akun koskettimiin äläkä oikosulje niitä!



Viallisesta litiumioniakusta voi valua ulos lievästi happopitoista, palavaa nestettä!





Jos akkuneustettä valuu ulos ja sitä joutuu iholle, huuhtelee heti runsaalla vedellä. Jos akkuneustettä joutuu silmiin, pese puhtaalla vedellä ja hakeudu välittömästi lääkärin hoitoon!

Poista akku viallisesta koneesta.

 Noudata akun käyttöohjeen ohjeita.

## 5. Yleiskuva

Katso sivu 2.

- 1 Täyttösuuttimet / liitäntä rasvaletkulle
- 2 Tuuletusventtiili
- 3 LED-valo
- 4 LED-valon kytkin
- 5 Metallirenkaat
- 6 Säätyöpöytä
- 7 Painokytkin
- 8 Lukituspainike jatkuvalle käytölle
- 9 Kahva
- 10 Painike akun lukituksen vapauttamiseen
- 11 Kapasiteetti- ja signaalinäytön painike
- 12 Kapasiteetti- ja signaalinäyttö \*
- 13 Akku
- 14 Rasvasäiliö
- 15 Tankokahva
- 16 Olkahihna
- 17 Joustava letku
- 18 Kytkenälukitsin
- 19 Kaksivaihteinen kytkin
- 20 Letkunpidike
- 21 Kierre magneetille\*
- 22 Lisä LED
- 23 Työntötanko
- 24 Työntötangon varmistin
- 25 Suojakorkki
- 26 Muovikoukku
- 27 Kartiomaisen voitelunipan kytkin
- 28 Silikoniläppä
- 29 Magneetti
- 30 Adapteri
- 31 Adapterin kierre
- 32 Korkki (vain TV 00)
- 33 Korkin siipi
- 34 Kiinnitysliitin

\*riippuu varusteista

## 6. Käyttöönotto



Poista akku koneesta ennen säätöjen tai huoltotoiden suorittamista.

Akun latausohjeet löydät Metabo-laturin käyttöohjeesta.

### 6.1 Akku

Lataa akku (13) ennen käyttöä.

Lataa akku uudelleen sen tehon laskiessa.

Akuissa on kapasiteetti- ja signaalinäyttö (13) (varustuksesta riippuvainen):

- Painiketta (11) painamalla LED-valoilla näytetään lataustila.
- Jos jokin LED-valo vilkkuu, akku on lähes tyhjä ja se on jälleen ladattava.

### Irrottaminen:

Paina akun lukituksen vapautuspainiketta (10) ja vedä akku (13) eteenpäin irti.

### Kiinnittäminen:

Paina akku (13) paikalleen siten, että se lukittuu.

### 6.2 LED-valo (3)

Paina LED-valon (4) kytkintä LED-valon (3) päällekytkemiseksi. Paina kytkintä uudelleen lampun sammuttamiseksi. LED sammuu automaattisesti 60 sekunnin kuluttua.

### 6.3 Päälle-/poiskytkentä

Ennen akun asettamista paikalleen työkaluun on aina varmistettava, että virtakytkin toimii asianmukaisesti ja vapautettaessa se palaa OFF-asentoon.

Kytkenlukituksen (18) avulla painokytkin voidaan lukita tahatonta käyttöä vastaan. Vapauta ennen päällekytkemistä.

**Päällekytkentä:** Paina painokytkintä (7).

**Poiskytkentä:** Vapauta painokytkin (7).

### 6.4 Puristuspaineen ja -nopeuden säätäminen



**VAROITUS** – Vaihda nopeustila vasta sen jälkeen, kun työkalu on pysähtynyt täydellisesti.

#### 1. Valitse puristusnopeus kaksivaihteisen kytkimen (19) kanssa:

##### Vaihe 1:

Työpaine 690 bar (10000 psi), puristusnopeus 100 g/min

##### Vaihe 2:

Työpaine 413 bar (6000 psi), puristusnopeus 290 g/min

#### Valitse iskut säätyöpöyrän (6) kanssa:

Valitse kohtien 1–25 säädöllä iskujen (1–25) lukumäärä. Asento "on" vastaa jatkuvaa iskua kytkimen käytön aikana. Katso taulukko s. 4. \*5)

### 6.5 Jatkuvaan käyttöön:

Aktivoi jatkuva käyttö lukituspainikkeella (8).

### 6.6 Rasvasäiliön täyttäminen



**HUOMIO** – Täytä rasvasäiliö (14) vain ruostumista estävillä voiteluaineilla, jotka on hyväksytty käytettäväksi rasvanpuristimissa. Noudata voiteluaineen valmistajan ohjeita.

#### Ohje:

Uutta rasvaa käytettäessä purista vanhaa rasvaa ulos niin kauan kuin uusi rasva tulee näkyviin.

### 1. Täyttö patruunalla

400 g (TV 00) / 450 g (TV 19)

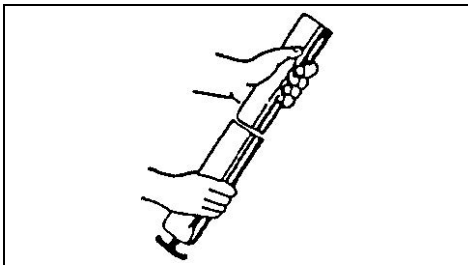

1. Ruuvaa rasvasäiliö (14) irrottamista varten vastapäivään ja poista laitteesta.
2. Vedä työntötanko (23) ulos ja lukitse työntötangon varmistimeen (24) (katso s. 2 kuva B).

**VAROITUS** – Tankokahvan on oltava kiinnittynyt kontrolloimattoman irtautumisen estämiseksi.

3. Poista rasvapatruunan muovikorkit ja pujota patruuna rasvasäiliöön (14).
4. Ruuvaa rasvanpuristin (14) myötäpäivään kiinni.
5. Vapauta työntötanko (23) ja paina sisään.

### 2. Täyttö pakkauksesta

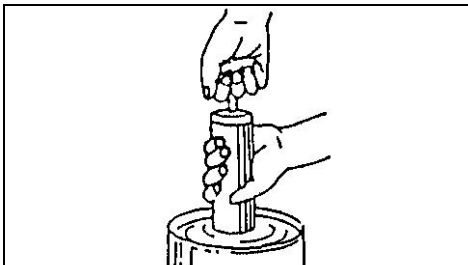

1. Ruuvaa rasvanpuristin (14) auki vastapäivään kiertämällä.
2. Upota rasvanpuristin (14) noin 5 cm ja vedä työntötanko (8) hitaasti vasteeseen asti ulos.
3. Varmista työntötanko (23)
4. Ruuvaa rasvanpuristin (14) myötäpäivään kiinni.
5. Vapauta työntötanko (23) ja paina sisään.

**Poista ylimääräinen ilma rasvasäiliöstä painamalla ilmanpoistoventtiiliä (2) useamman kerran sisään, kunnes ilmaa ei enää tule ulos.**

### 3. Täyttö täyttöpumpulla

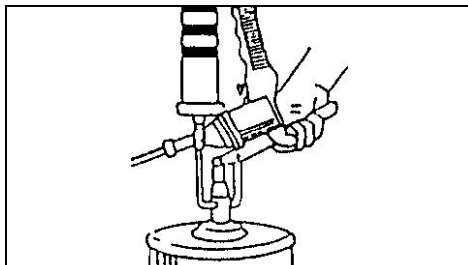

1. Vedä työntötanko (23) vasteeseen asti ulos.
2. Liitä täyttöistukka (1) täyttöpumppuun.
3. Käytä täyttöpumppua ja täytä rasvanpuristin (14) täyteen.
4. Irrota täyttöistukan (1) ja täyttöpumpun välinen liitos.
5. Vapauta työntötanko (23) ja paina sisään.

**Poista ylimääräinen ilma rasvasäiliöstä painamalla ilmanpoistoventtiiliä (2) useamman kerran sisään, kunnes ilmaa ei enää tule ulos.**

### 4. Täyttö ruuvipatruunalla (vain TV 00)

1. Poista rasvasäiliö.
2. Avaa korkki (32) siivistä (33) ja poista se.
3. Kierrä kierreadapteri (30) sisään ja kiristä sopivalla työkalulla. (Katso luku 9.4)
4. Kierrä patruuna kierreadapterille.

## 7. Huolto ja hoito

**Varo!** Tässä kappaleessa kuvattuja huolto- ja korjaustöitä laajempia töitä saavat suorittaa **alan ammattilaiset**.

- Tarkasta kierrelaitosten kunnollinen kiinnitys, tarvittaessa kiristä.
- Vältä koskettamasta vaarallisia aineita, joita on kertynyt työkalun päälle. Käytä soveltuvia henkilökohtaisia suojavarusteita ja poista vaaralliset aineet sopivilla toimenpiteillä ennen huollon tekemistä.

## 8. Lisätarvikkeet

Käytä vain alkuperäisiä Metabo- tai CAS- (Cordless Alliance System) akkuja ja lisävarusteita.

Käytä vain sellaisia lisätarvikkeita, jotka täyttävät tässä käyttöoppaassa ilmoitetut vaatimukset ja ominaistiedot.

Laturit: ASC 55, ASC 145 jne.  
Tilausno: 627044000 ASC 55  
Tilausno: 627378000 ASC 145  
ym.

Akut:  
Tilausno: 625367000 4,0 Ah (LiHD)  
Tilausno: 625368000 5,5 Ah (LiHD)  
Tilausno: 625369000 8,0 Ah (LiHD)

Tilausno: 625026000 2,0 Ah (Li-Power)  
 Tilausno: 625027000 4,0 Ah (Li-Power)  
 Tilausno: 625028000 5,2 Ah (Li-Power)  
 ym.

Lisätarvikkeiden täydellinen valikoima, katso  
 www.metabo.com tai luettelo.

## 9. Asennus lisätarvikkeet

### 9.1 Asennus olkavyö\* (16) (s. 2 kuva A)

Voidaan kiinnittää metallirenkaiisiin (5).

### 9.2 Asennus lisä-LED (22) 626982000 (s. 2 kuva B)

Aseta silikonilenkki (28) letkun ympärille ja ripusta muovikoukkuun (26).



**VAROITUS** – Loukkaantumisvaaran pienentämiseksi lue lisä-LED-valon (22) käyttöohje.



**VAROITUS** – Lue kaikki turvallisuusohjeet, määräykset, kuvaukset ja tekniset tiedot, joilla lisä-LED-valo (22) on varustettu. Ohjeiden laiminlyöminen voi aiheuttaa loukkaantumisia.

### 9.3 Asennus magneetti\* (29) 626980000 (s. 2 kuva B)

Ruuvaa magneetin kierre (21) kiinni.



**VAROITUS** – Loukkaantumisvaaran pienentämiseksi lue magneetin (29) liite.



**VAROITUS** – Lue kaikki turvallisuusohjeet, määräykset, kuvaukset ja tekniset tiedot, joilla tämä magneetti (29) on varustettu. Ohjeiden laiminlyöminen voi aiheuttaa loukkaantumisia ja vaurioita.

### 9.4 Asennus adapteri\* (30) (vain mallille TV 00) 626984000 (s. 3 kuva C)

Mahdollistaa 500 g:n ruuvipatruunan käytön. Ruuvaa adapteri (30) kierteeseen (31) kiinni ja kiristä sopivalla työkalulla.

### 9.5 Asennus kiinnityskytkin\* (34) 626981000 (s. 3 kuva D)

Poista kartiomaisen voitelunipan kytkin (27) ruuviavaimella\* sopivan työkalun kanssa, ruuvaa kiinnityskytkin\* kiinni ja kiristä työkalulla.

\*riippuu varusteista

## 10. Korjaus



Sähkötyökalujen korjaustöitä saavat suorittaa ainoastaan sähköalan ammattilaiset!

Jos Metabo-sähkötyökalusi tarvitsevat korjausta, ota yhteyttä Metabo-edustajaan. Katso osoitteet osoitteesta www.metabo.com.

Varaosaluettelot voit ladata osoitteesta  
 www.metabo.com.

## 11. Ympäristönsuojelu

Noudata käytöstä poistettujen koneiden, pakkausten ja lisätarvikkeiden ympäristöystävällistä hävittämistä ja kierrätystä koskevia kansallisia määräyksiä.

Pakkausmateriaalit on hävitettävä paikallisia määräyksiä noudattaen niiden tunnisteen mukaisesti. Lisätietoa löytyy osoitteesta www.metabo.com kohdassa Asiakaspalvelu.

Akkuja ei saa hävittää talousjätteen mukana! Palauta vialliset tai käytöstä poistetut akut Metabomyyjälle!

Älä heitä akkuja veteen.



Vain EU-maille: Älä hävitä sähkötyökaluja kotitalousjätteen mukana! Sähkö- ja elektroniikkalaiteromua koskevan EU-direktiivin 2012/19/EU ja sen kansallisen täytäntöönpanon mukaan käytetyt sähkötyökalut on kerättävä erikseen ja toimitettava ympäristöstä säästävään kierrätykseen.

Ennen kuin viet akun kierrätyspisteeseen, tyhjennä akun lataus sähkötyökalussa. Varmista koskettimet oikosululta (esim. eristä teipillä).

## 12. Tekniset tiedot

Selitykset sivulla 3 annetuille tiedoille.

Pidätämme oikeuden teknisen kehityksen vaatimien muutoksien tekemiseen.

M = mitat: pituus x leveys x korkeus  
 m = paino  
 C<sub>c</sub> = ruuvipatruunan sisältö

Annetut tekniset tiedot ovat toleranssien mukaisia (vastaavat kyseisiä voimassa olevia standardeja).



### Päästöarvot

Nämä arvot mahdollistavat työkalun päästöjen arvioimisen ja erilaisten työkalujen keskinäisen vertailun. Kulloisistakin käyttöolosuhteista työkalun tai käyttötarvikkeiden kunnosta riippuen todellinen kuormitus voi olla kyseisiä arvoja suurempi tai pienempi. Ota arvioinnissa huomioon työtavat ja vähäisemmän kuormituksen jaksot. Määritä nämä tekijät huomioiden arvioitujen arvojen perusteella käyttäjän suojaamiseen vaadittavat toimenpiteet esim. työnjärjestelyyn liittyvät toimenpiteet.

Värähtelyn kokonaisarvo (kolmen suunnan vektorisumma) mitattu EN 62841 mukaisesti:

L<sub>PA</sub> = äänen painetaso  
 L<sub>WA</sub> = äänen tehotaso  
 K<sub>PA</sub>, K<sub>WA</sub> = mittausepävarmuus  
 a<sub>h</sub> = värähtelyn päästöarvo  
 K<sub>h</sub> = epävarmuus (värähtely)

\*5)Taulukko: puristusmäärä (A) iskua kohti säätöpyörän (6) asennon (P) mukaan ja vaihteen valinta kaksivaihteisen kytkimen (19) kautta

A<sub>G1</sub> = puristusmäärä vaihte 1  
 A<sub>G2</sub> = puristusmäärä vaihte 2  
 P = Asento säätöpyörä (6)



Käytä kuulosuojaimia!



# Original bruksanvisning

## 1. Samsvarserklæring

Vi erklærer på eget ansvar at disse batteridrevne fettpressene, identifisert med type- og serienummer \*1), overholder alle relevante bestemmelser i direktivene \*2) og standardene \*3). Teknisk dokumentasjon ved \*4) – se side 3.

## 2. Forskriftsmessig bruk

Fettpressen egner seg for smøring av smørepunkter på metall og tilsvarende materialer som vanligvis smøres med fettpresse. Det må brukes vanlig fett i patroner eller beholdere som er beregnet på bruk i fettpresse.

Apparatet skal kun brukes slik det angis under forskriftsmessig bruk.

All annen bruk anses som ikke-forskriftsmessig.

Brukeren er alene ansvarlig for skader som oppstår pga. uohensiktsmessig bruk.

Generelt gjeldende arbeidsmiljøforskrifter og vedlagt sikkerhetsinformasjon må overholdes.

## 3. Generelle sikkerhetsanvisninger



For din egen sikkerhet og for å beskytte det elektriske verktøyet, er det viktig at du etterkommer anvisningene i tekster som er merket med dette symbolet!



**ADVARSEL** – Les bruksanvisningen for å minimere skaderisiko.



**ADVARSEL Les gjennom alle sikkerhetsanvisninger, instruksjoner, illustrasjoner og tekniske data som følger med dette elektriske verktøyet.** *Manglende overholdelse av anvisningene nedenfor kan medføre elektrisk støt, brann og/eller alvorlige personskader.*

**Oppbevar all sikkerhetsinformasjon og alle anvisninger for fremtidig bruk.**

Lån bare ut elektroverktøyet ditt sammen med disse dokumentene.

## 4. Spesielle sikkerhetsanvisninger

### 4.1 Sikkerhetsanvisninger for batteri fettpresse

- Verktøyet skal holdes godt fast.
- Verktøyet skal ikke brukes nær åpen ild. Fettet kan være brennbar.
- Følg anvisningene i bruksanvisningen for smøremiddelet.
- Ikke hold i den fleksible slangen eller stangen for å bære verktøyet.

- Den fleksible slangen kontrolleres for skader før hver gangs bruk. Hvis slangen har en knekk eller er skadet skal den ikke brukes.
- Kontroller den fleksible slangen for tilstopping før hver gangs bruk.



**Det er viktig at slangen ikke er tett!**

- Kontroller at alt tilleggsutstyr på verktøyet er godt festet.
- Kontroller at sikkerhetselementene før bruk, slik det angis i bruksanvisningen.
- Anvisningene fra produsenten av smøremiddelet skal leses og følges.
- Hold hender og klær borte fra stangen på håndtaket (15).



**Innklemningsfare – bruk arbeidshansker!**

- Tørk vekk rester av fett for å unngå at verktøyet glipper og forårsaker skader.
- Unngå sterk bøyning eller slag på den fleksible slangen. Det kan skade eller deformere slangen.
- Bruk bare slike slanger som Metabo angir.
- Omgivelsene der det elektriske verktøyet brukes må være godt belyst, tilstrekkelig utluftet og tørre.
- Pass på kroppsholdningen din når du bruker fettpressen.

Vibrasjonsmålingene under faktisk bruk av det elektriske verktøyet kan variere fra emisjonsverdiene som oppgis, dette er spesielt avhengig av materialet som bearbeides.



**ADVARSEL-** Sikkerhetstiltak for å beskytte bruker implementeres etter en vurdering av farene i den aktuelle brukssituasjonen.



Bruk vernebriller



Bruk en egnet støvmaske.



**ADVARSEL** Se ikke inn i lyset når det er tent.

### 4.2 Sikkerhetsanvisninger for batterier

Ta batteriet ut av maskinen, før du gjør noen form for innstilling eller vedlikehold.

Kontroller at maskinen er slått av før du setter inn batteriet.



Batteriene må beskyttes mot fuktighet!



Ikke utsett batteriene for åpen ild!

Ikke bruk defekte eller deformerte batterier!  
Ikke åpne batteriene!  
Kontaktene i batteriene må ikke berøres eller kortsluttes!



Det kan lekke en lett sur, brennbar væske fra ødelagte Li-ion batterier!



Hvis batterivæske kommer i kontakt med huden, må du straks skylle med rikelig med vann. Hvis du får batterivæske i øynene, må du vaske med rent vann og straks oppsøke lege!

Ta batteriet ut av maskinen hvis maskinen er defekt.



Følg anvisningene i bruksanvisningen til batteriene.

## 5. Oversikt

Se side 2.

- 1 Stuss/tilkobling for fettslange
- 2 Utluftingsventil
- 3 LED-lampe
- 4 Bryter for LED-lys
- 5 Metalløyne
- 6 Justeringsratt
- 7 Trykkbryter
- 8 Låsetast for permanent bruk
- 9 Håndtak
- 10 Knapp for opplåsing av batteriene
- 11 Tast for kapasitets- og signalindikasjon
- 12 Kapasitets- og signalindikator \*
- 13 Batteri
- 14 Fettbeholder
- 15 Stanghåndtak
- 16 Skulderstropp
- 17 Fleksibel slange
- 18 Brytersperre
- 19 Trinnbryter
- 20 Slangefeste
- 21 Gjenging for magnet\*
- 22 Ekstra LED
- 23 Stang
- 24 Stangsikring
- 25 Deksel
- 26 Plastkrok
- 27 Kjegelsmørenippel-kobling
- 28 Silikonlask
- 29 Magnet
- 30 Adapter
- 31 Adaptergjenging
- 32 Hette (kun TV 00)
- 33 Hettevinger
- 34 Klemmekobling

\*utstyrsavhengig

## 6. Ta i bruk



Ta batteriet ut av maskinen før alle former for innstilling og vedlikehold.

Anvisninger om lading av batterier finner du i bruksanvisningen til Metabo-laderen.

### 6.1 Batteri

Før bruk må batteriet (13) lades opp.

Lad opp batteriet på nytt hvis effekten avtar.

Batteriene har kapasitets- og signalindikator (13) (utstyrsavhengig):

- Trykk på tasten (11) for å lese av ladenivået ved hjelp av LED-lampene.
- Hvis en LED-lampe lyser, er batteriet nesten tomt og må lades opp igjen.

### Ta ut:

Trykk på knappen for opplåsing av batteriet (10) og trekk batteriet (13) ut fremover.

### Sette inn:

Skv inn batteriet (13) til det smekker på plass.

### 6.2 LED-lys (3)

Trykk på bryteren (4) for LED-lyset (3) for å skru det på. Trykk på bryteren igjen for å skru av. LED-en slukker automatisk etter 60 sekunder.

### 6.3 Start og stopp

Før batteriet settes inn i verktøyet må det påses at av/på-bryteren fungerer korrekt og går tilbake i Av-stilling.

Trykkbryteren sikres mot utilsiktet bruk med brytersperren (18). Løsne bryteren før bruk.

**Slå på:** Trykk inn av/på-knappen (7).

**Koble ut:** Slipp trykkbryteren (7).

### 6.4 Stille utpressingstrykk og -mengde



**ADVARSEL** – Hastigheten justeres først når verktøyet har stanset helt.

#### 1. Velg utpressingsmengde med trinnbryteren (19):

##### Trinn 1:

Arbeidstrykk 690 bar (10000 psi), utpressingsmengde 100 g/min

##### Trinn 2:

Arbeidstrykk 413 bar (6000 psi), utpressingsmengde 290 g/min

#### Velg antall støt med justeringsrattet (6):

Velg antall støt (1-25) ved å stille inn på en av posisjonene 1-25. Posisjonen "på" tilsvarer permanent støt når bryteren betjenes. Se tabell s. 4.\*5)

### 6.5 Permanent drift

Aktiver permanent bruk med låsetasten (8).

### 6.6 Fylle fettbeholderen



**OBS** – Fettbeholderen (14) skal kun fylles med ikke-korrosive smøremidler som er godkjent for bruk i fettpresser. Se informasjonen fra smøremiddelprodusenten.

#### Anvisning:

Hvis det brukes en ny type fett, presses det gamle fettet ut til det nye kommer fram.

### 1. Påfylling med patron

400 g (TV 00) / 450 g (TV 19)

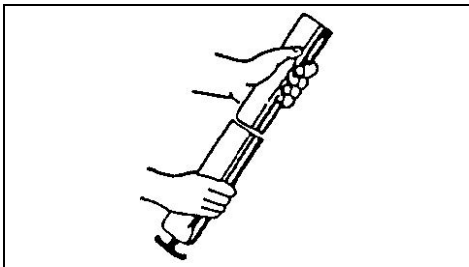

1. Løsne fettbeholderen (14) ved å skru mot klokken og ta den av verktøyet.
2. Trekk ut stangen (23) og lås med stangsikringen (24) (se s. 2, fig. B).

**⚠ ADVARSEL** – Håndtaket må ha gått i inngrep så ukontrollert utløsning unngås.

3. Fjern plasthettene på fettpatronen og sett patronen inn i fettbeholderen (14).
4. Skru på plass fettbeholderen (14) med klokken.
5. Løsne stangen (23) og trykk den inn.

### 2. Påfylling fra beholdere

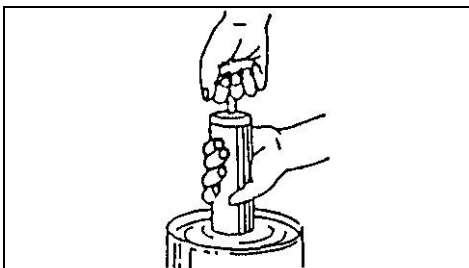

1. Løsne fettbeholderen (14) ved å skru den mot klokken.
2. Dypp fettbeholderen (14) ca. 5 cm ned i fett og trekk styrestaget (8) sakte ut så langt det går.
3. Sikre stangen (23)
4. Skru på plass fettbeholderen (14) med klokken.
5. Løsne stangen (23) og trykk den inn.

**Overskytende luft i fettbeholderen slippes ut ved å trykke på luftenventilen (2) til det ikke kommer ut mer luft.**

### 3. Påfylling med påfyllingspumpe

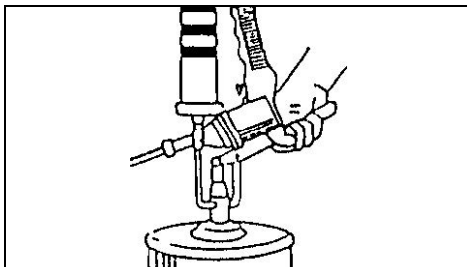

1. Trekk ut styrestaget (23) så langt det går.
2. Koble påfyllingsstussen (1) til påfyllingspumpen.
3. Aktiver påfyllingspumpen og fyll fettbeholderen (14) helt.
4. Koble fra hverandre påfyllingsstussen (1) og påfyllingspumpen.
5. Løsne stangen (23) og trykk den inn.

**Overskytende luft i fettbeholderen slippes ut ved å trykke på luftenventilen (2) til det ikke kommer ut mer luft.**

### 4. Fylling med skrupatron (kun TV 00)

1. Ta ut fettbeholderen.
2. Hetten (32) løsnes i vingene (33) og tas ut.
3. Skru inn gjengeadapteren (30) og fest med et egnet verktøy.  
(Se kapittel 9.4)
4. Skru patronen inn på gjengeadapteren.

## 7. Vedlikehold og stell

**⚠ Fare!** Vedlikeholds- eller reparasjonsarbeider utover det som er beskrevet i dette kapitlet må **kun utføres av fagfolk**.

- Kontroller at skruefester sitter fast, trekk til ved behov.
- Unngå kontakt med farlige stoffer som kan ha samlet seg på verktøyet. Bruk egnet personlig verneutstyr og bortskaff farlige stoffer med egnede tiltak før vedlikehold.

## 8. Tilbehør

Bruk kun originale Metabo- eller CAS- (Cordless Alliance System) batterier og tilbehør.

Bruk kun tilbehør som oppfyller kravene og spesifikasjonene som angis i denne bruksanvisningen.

Ladere: ASC 55, SC 145, osv.  
Bestillingsnr.: 627044000ASC 55  
Bestillingsnr.: 627378000ASC 145  
osv.

Batterier:  
Bestillingsnr.: 6253670004,0 Ah (LiHD)  
Bestillingsnr.: 6253680005,5 Ah (LiHD)  
Bestillingsnr.: 6253690008,0 Ah (LiHD)

## no NORSK

Bestillingsnr.: 625026000 2,0 Ah (Li-Power)  
Bestillingsnr.: 625027000 4,0 Ah (Li-Power)  
Bestillingsnr.: 625028000 5,2 Ah (Li-Power)  
osv.

Det komplette tilbehørsprogrammet finner du på [www.metabo.com](http://www.metabo.com) eller i katalogen.

### 9. Montering av tilbehør

#### 9.1 Montering skulderstropp\* (16) (s. 2 fig. A)

Kan festes i metalløynene (5).

#### 9.2 Montere ekstra LED (22) 626982000 (s. 2 fig. B)

Legg silikonløkken (28) rundt slangen og heng den inn på plastkroken (26).



**ADVARSEL** – Les bruksanvisningen for den ekstra LED-en (22) for å minimere skaderisikoen.



**ADVARSEL Les gjennom alle sikkerhetsanvisninger, instruksjer, illustrasjoner og tekniske data som følger med den ekstra LED-en (22).** Manglende overholdelse av sikkerhetsinformasjonen og anvisningene nedenfor kan medføre alvorlige skader.

#### 9.3 Montering av magnet\* (29) 626980000 (s. 2 fig. B)

Skrus på gjengingen for magneten (21).



**ADVARSEL** – Les bruksanvisningen for magneten (29) for å minimere skaderisikoen.



**ADVARSEL Les gjennom alle sikkerhetsanvisninger, instruksjer, illustrasjoner og tekniske data som følger med magneten.** (29) Manglende overholdelse av anvisningene kan medføre alvorlige skader.

#### 9.4 Montering av adapter\* (30) (kun TV 00) 626984000 (s. 3 fig. c)

For å kunne bruke en 500 g skrupatron. Skru adapteren (30) på gjengingen (31) og trekk til med et egnet verktøy.

#### 9.5 Montering av klemmekobling\* (34) 626981000 (s. 3 fig. D)

Bruk en skrunøkkel\*/egnet verktøy for å fjerne kjegelsmørenippel-koblingen (27), skru på klemmekoblingen og trekk til med verktøyet.

\*modellavhengig

### 10. Reparasjon



Elektriske verktøy skal alltid repareres av elektrofagfolk!

Hvis du har en Metabo-maskin som trenger reparasjon, kan du ta kontakt med en representant for Metabo. Adresser finner du på [www.metabo.com](http://www.metabo.com).

Du kan laste ned reservedelslister fra [www.metabo.com](http://www.metabo.com).

### 11. Miljøvern

Følg nasjonale forskrifter for miljøvennlig deponering og resirkulering av gamle maskiner, emballasje og tilbehør.

Emballasjematerialene må kasseres i henhold til merkingen og kommunale retningslinjer. Du finner mer informasjon på [www.metabo.com](http://www.metabo.com) i området Service.

Batterier må ikke kastes i husholdningsavfallet! Gi defekte eller brukte batterier tilbake til Metabo-forhandleren!

Ikke kast batterier i vann.



Gjelder kun land i EU: Elektroverktøy skal ikke kastes i husholdningsavfallet! Iht. EU-direktiv 2012/19/EU om kasserte elektriske og elektroniske produkter og omsetning av direktivet til nasjonal rett, må kassert elektroverktøy samles spesielt og bringes til miljøvennlig gjenvinning.

For du kasserer batterier, må de lades ut i det elektriske verktøyet. Sikre kontaktene mot kortslutning (f.eks. med tape).

### 12. Tekniske data

Forklaringer til opplysningene på side 3.

Med forbehold om endringer grunnet tekniske forbedringer.

M = Dimensjoner: lengde x bredde x høyde  
m = Vekt  
C<sub>c</sub> = Innhold i skrupatron

Angitte tekniske data kan variere (i henhold til gjeldende standarder).



#### Utslippsverdier

Disse verdiene gjør det mulig å beregne utslippene til verktøyet og sammenligne det med andre verktøy. Den faktiske belastningen kan variere avhengig av bruksforhold og verktøyets tilstand. Ta også hensyn til arbeidspauser og perioder med mindre belastning når du vurderer. Fastsett sikkerhetstiltak for brukeren på grunn av tilpassede vurderingsverdier, f.eks. organisatoriske tiltak.

Total Svingningsverdi (vektorsum tre retninger) formidlet iht. EN 62841:

L<sub>PA</sub> = Lydtrykknivå  
L<sub>WA</sub> = Lydeffektnivå  
K<sub>PA</sub>, K<sub>WA</sub> = Måleusikkerhet  
a<sub>h</sub> = Emisjonsverdi svingning  
K<sub>h</sub> = Usikkerhet (vibrasjon)

\*5) Tabell: Utpressingsmengde (A) pr. støt i hver posisjon (P) på justeringsrattet (6) og valg av trinn med trinnavleren (19)

A<sub>G1</sub> = Utpressingsmengde trinn 1  
A<sub>G1</sub> = Utpressingsmengde trinn 2  
P = Posisjon justeringsratt (6)



#### Bruk hørselsvern!



# Original brugsanvisning

## 1. Overensstemmelseserklæring

Vi erklærer under eneansvar: Disse batteridrevne fedtsprøjter, identificeret ved angivelse af type og serienummer \*1), opfylder alle relevante bestemmelser i direktiverne \*2) og standarderne \*3). Teknisk dossier ved \*4) - se side 3.

## 2. Apparatets formål

Fedtsprøjten er egnet til smøring af smørepunkter på metal og lignende materialer, der normalt smøres med fedtsprøjter. Der skal anvendes almindeligt smørefedt, der er egnet til brug i fedtsprøjter, i patroner eller beholdere.

Denne apparat må kun anvendes som angivet i overensstemmelse med bestemmelserne.

Al anden brug er i modstrid med anvendelsesformålet.

For skader på grund af anvendelse til andre formål end de tiltænkte er brugeren alene ansvarlig.

Generelt anerkendte forskrifter om ulykkesforebyggelse og vedlagte sikkerhedsanvisninger skal overholdes.

## 3. Generelle sikkerhedsanvisninger



Vær opmærksom på de tekststeder, der er markeret med dette symbol, for din egen og el-værktøjets sikkerhed!



**ADVARSEL** – læs brugsanvisningen for at reducere faren for personskader.



**AADVARSEL** – Læs alle sikkerhedsanvisninger, instruktioner, illustrationer og specifikationer, som følger med el-værktøjet. I tilfælde af manglende overholdelse af anvisningerne nedenfor er der risiko for elektrisk stød, brand og/eller alvorlige personskader.

**Gem alle sikkerhedsanvisninger og instruktioner til senere brug.**

Videregiv kun el-værktøjet sammen med disse papirer.

## 4. Særlige sikkerhedsanvisninger

### 4.1 Sikkerhedsanvisninger for batteridrevet fedtsprøjte

- Dette værktøj skal holdes med et fast greb.
- Værktøjet må ikke betjenes i nærheden af åben ild. Fedtet kan være brændbart.
- Følg kravene til smøremidlerne i driftsvejledningen.
- Værktøjet må ikke bæres på den fleksible slange eller stanggrebet.

- Kontrollér den fleksible slange for skader før hver brug. En beskadiget eller knækket slange må ikke bruges.

- Kontrollér den fleksible slange for gennemtrængelighed før hver brug.



**Slangen må ikke være tilstoppet!**

- Kontrollér at alle monterede elementer på apparatet sidder sikkert fast.
- Kontrollér sikkerhedsanordningen før anvendelse, som beskrevet i anvisningen.
- Læs og følg anvisningerne fra fedtproducenten før brugen.
- Hold hænder og beklædning på afstand af stangen på stanggrebet (15).



**Fare for klemning** – Bær arbejdshandsker!

- Aftør fedt, der klæber til værktøjet, for at undgå at glide og dermed komme til skade.
- Det er forbudt at bøje den fleksible slange voldsomt eller at stampe på den. Det kan forårsage et brud på eller en deformering af slangen.
- Den må kun anvendes en slange, som er foreskrevet af Metabo.
- Omgivelserne, hvor el-værktøjet anvendes, skal være godt belyst, tilstrækkeligt ventileret og tørre.
- Sørg for en sund kropsholdning ved anvendelse af fedtpressen.

Udsendelse af vibrationer under den reelle brug af el-værktøjet kan afvige fra de angivne emissionsværdier, alt efter anvendelsesmetoden af værktøjet og især alt efter typen af det bearbejdede materiale.



**ADVARSEL** – Sikkerhedsforanstaltninger skal træffes for en beskyttelse af brugeren ved hjælp af en vurdering af risikograden under de faktiske anvendelsesbetingelser.



Brug øjenværn



Bær en egnet beskyttelsesmaske.



**ADVARSEL:** Se ikke ind i tændte lamper.

### 4.2 Sikkerhedsanvisninger for batteripakker

Tag batteripakken ud af maskinen, før enhver indstilling eller vedligeholdelse.

Sørg for, at maskinen er frakoblet, når batteripakken placeres i maskinen.



Beskyt batterier mod fugt!



Udsæt ikke batterier for ild!



Brug ikke defekte eller deformerede batterier!  
Åbn ikke batterier!

Berør eller kortslut ikke batteriernes kontakter!



Der kan sive let sur, brændbar væske ud af defekte Li-ion batterier!



Skyl straks med rigelige mængder vand, hvis batterivæsken kommer i kontakt med huden. Skyl øjnene med rent vand og søg straks læge, hvis batterivæsken kommer i øjnene!

Ved en defekt maskine skal man tage batteriet ud af maskinen.



Anvisningerne i batteripakkens driftsvejledning skal følges.

## 5. Oversigt

Se side 2.

- 1 Påfyldningsstuds/Tilslutning til fedtslange
- 2 Udluftningsventil
- 3 LED-lampe
- 4 Kontakt til LED-lampe
- 5 Metaløsken
- 6 Indstillingshjul
- 7 Afbrydergreb
- 8 Låsetast til kontinuerlig drift
- 9 Håndtag
- 10 Knap til frigørelse af batteripakke
- 11 Tast for kapacitets- og signalindikator
- 12 Kapacitets- og signalindikator \*
- 13 Batteripakke
- 14 Fedtbeholder
- 15 Stanggreb
- 16 Skuldersele
- 17 Fleksibel slange
- 18 Kontaktpærre
- 19 Gearkontakt
- 20 Slangeholder
- 21 Gevind til magnet\*
- 22 Ekstra LED
- 23 Skubbestang
- 24 Sikring til skubbestang
- 25 Dækkappe
- 26 Plastkrog
- 27 Keglesmørenippel, kobling
- 28 Silikoneflap
- 29 Magnet
- 30 Adapter
- 31 Adaptergevind
- 32 Kappe (kun TV 00)
- 33 Kappevinge
- 34 Klemmekobling

\* afhængigt af udstyr

## 6. Idriftsættelse



Tag batteripakken ud af maskinen, før der foretages indstillinger og vedligeholdelse.

Du finder anvisninger til opladning af batteriet i driftsvejledningen til opladeren fra Metabo.

### 6.1 Batteripakke

Batteripakken (13) skal oplades før den første ibrugtagning.

Genoplad batteriet, når kapaciteten aftager.

Batteripakker har en kapacitets- og signalindikator (13) (udstyrsafhængig):

- Tryk på knappen (11), og ladetilstanden vises med lysdioderne.
- Blinker en lysdiode, er batteriet næsten fladt og skal genoplades.

#### Udtagning:

Tryk på knappen til frigørelse af batteripakken (10) og træk batteripakken (13) ud fortil.

#### Indsættelse:

Skub batteripakken (13) i, til den går i hak.

### 6.2 LED-lampe (3)

Tryk på kontakten til LED-lampen (4) for at indsætte LED-lampen (3). Tryk på kontakten igen for at slukke lampen. LED-lampen slukker automatisk efter 60 sekunder.

### 6.3 Til- og frakobling

Før batteriet indsættes i værktøjet skal man altid sikre sig at Tænd/Sluk-kontakten fungerer korrekt og vender tilbage til FRA-position, når den slippes.

Ved hjælp af kontaktspærren (18) kan afbrydergrebet spærres mod en utilsigtet aktivering. Lås op før tændingen.

**Tænd:** Tryk på trykknappen (7).

**Sluk:** Slip afbryderen (7).

### 6.4 Indstilling af udpresningstryk og -hastighed

**⚠ ADVARSEL** – Hastighedstilstanden må først omstilles, når værktøjet står helt stille.

#### 1. Valg af udpresningshastighed ved hjælp af gearkontakten (19):

##### Gear 1:

Driftstryk 690 bar (10000 psi),  
udpresningshastighed 100 g/min

##### Gear 2:

Driftstryk 413 bar (6000 psi),  
udpresningshastighed 290 g/min

#### Valg af antal slag ved hjælp af stillehjulet (6):

Vælg det pågældende antal slag (1-25) ved indstilling af positionerne 1-25. Position „on“ svarer til kontinuerligt slag under aktivering af kontakten. Se tabellen på s. 4. \*5)

### 6.5 Kontinuerlig drift

Aktivér (8) kontinuerlig drift med låsetasten.

### 6.6 Påfyldning af fedtbeholder

**⚠ ACHTUNG** – Påfyld udelukkende fedtbeholderen (14) med ikke-korrosive smøremidler, der er godkendt til anvendelse i fedtsprøjter. Følg angivelserne fra producenten af smøremidlet.

**OBS:**

Ved anvendelse af en ny fedt, skal man presse det gamle fedt ud, indtil det nye fedt er synligt.

**1. Påfyldning med patron**

400 g (TV 00) / 450 g (TV 19)

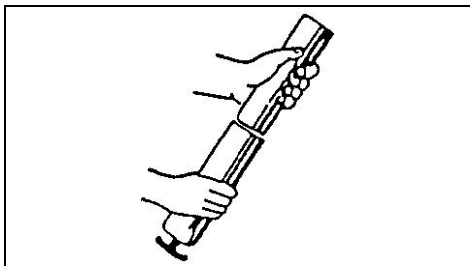

1. Skru fedtbeholderen (14) af for at løsne den mod urets retning og fjern den fra apparatet.
2. Træk skubbestangen (23) ud fastlås den på sikringen til skubbestangen (24) (se s. 2 fig. B).

**⚠ ADVARSEL** – Stanggrebet skal være i indgreb for at undgå at den løsner sig ukontrolleret.

3. Fjern plastikkapperne på fedtpatronen og indfør patronerne i fedtbeholderen (14).
4. Skru fedtbeholderen (14) ind i urets retning.
5. Løsn skubbestangen (23) og tryk den ind.

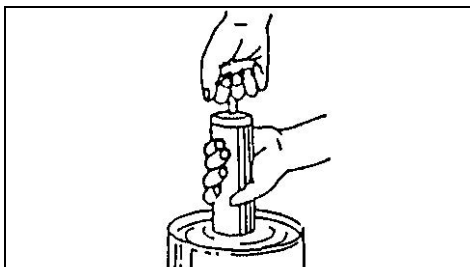
**2. Påfyldning fra beholdere**

1. Skru fedtbeholderen (14) ud for at løsne den mod urets retning.
2. Sænk fedtbeholderen (14) ca. 5 cm i fedtet og træk skubbestangen (8) langsomt ud til anslag.
3. Fastlås skubbestangen (23)
4. Skru fedtbeholderen (14) ind i urets retning.
5. Løsn skubbestangen (23) og tryk den ind.

**Tøm overskydende luft i fedtbeholderen ved at trykke flere gange ind på udluftningsventilen (2), indtil der ikke slipper mere luft ud.**

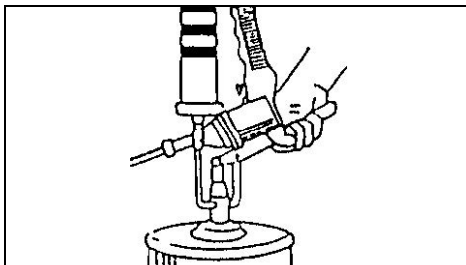
**3. Påfyldning med påfyldningspumpe**

1. Træk skubbestangen (23) ud til anslag.
2. Tilslut påfyldningsstudsene (1) til påfyldningspumpen.
3. Aktivér påfyldningspumpen og fyld fedtbeholderen (14) helt.
4. Frakobl tilslutningen mellem påfyldningsstudsene (1) og påfyldningspumpen.
5. Løsn skubbestangen (23) og tryk den ind.

**Tøm overskydende luft i fedtbeholderen ved at trykke flere gange ind på udluftningsventilen (2), indtil der ikke slipper mere luft ud.**

**4. Påfyldning med skruepatron (kun TV 00)**

1. Tag fedtbeholderen af.
2. Afdrej kappen (32) Løsn vingerne (33) og tag dem af.
3. Drej gevindadapteren (30) ind og spænd den med et egnet værktøj.
- (Se kapitel 9.4)
4. Drej patronen på gevindadapteren.

**7. Vedligeholdelse og pleje**

**⚠ Fare!** Vedligeholdelsesarbejder eller reparationer, som går ud over det, der er beskrevet under dette kapitel, må **kun foretages af faguddannede personale.**

- Kontroller, at forskruinger er godt fastspændt, og efterspænd om nødvendigt.
- Undgå kontakt med farlige stoffer, som har aflejret sig på værktøjet. Brug altid egnet personlig beskyttelsesudstyr, og fjern farlige stoffer på passende vis før vedligeholdelsen.

**8. Tilbehør**

Anvend udelukkende originale batterier eller originalt tilbehør fra Metabo eller CAS (Cordless Alliance System).

Brug kun tilbehør, der opfylder de krav og specifikationer, som er angivet i denne brugsvejledning.

Opladere: ASC 55, SC 145 etc.

## da DANSK

Best.-nr.: 627044000 ASC 55  
Best.-nr.: 627378000 ASC 145  
etc.

Batteripakker:

Best.-nr.: 625367000 4,0 Ah (LiHD)  
Best.-nr.: 625368000 5,5 Ah (LiHD)  
Best.-nr.: 625369000 8,0 Ah (LiHD)  
Best.-nr.: 625026000 2,0 Ah (Li-Power)  
Best.-nr.: 625027000 4,0 Ah (Li-Power)  
Best.-nr.: 625028000 5,2 Ah (Li-Power)  
etc.

Det komplette tilbehørsprogram findes på  
[www.metabo.com](http://www.metabo.com) eller i kataloget.

### 9. Montage af tilbehør

#### 9.1 Montage af skuldersele\* (16) (s. 2 fig. A)

Kan fastgøres på metaløsknen (5).

#### 9.2 Montage af ekstra LED (22) 626982000 (s. 2 fig. B)

Læg silikoneløkken (28) om slangen og sæt den på plastkroen (26).



**ADVARSEL** – For at reducere risikoen for personskader skal man læse driftsvejledningen til den ekstra LED (22).



**ADVARSEL – Læs alle sikkerhedsanvisninger, instruktioner, illustrationer og tekniske data, som den ekstra LED (22) er forsynet med.** *En manglende overholdelse af anvisningerne kan forårsage personskader.*

#### 9.3 Montage af magnet\* (29) 626980000 (s. 2 fig. B)

Skrues på gevindet (21) til magneten.



**ADVARSEL** – For at reducere risikoen for personskader skal man læse det supplerende ark til magneten (29).



**ADVARSEL – Læs alle sikkerhedsanvisninger, anvisninger, illustrationer og tekniske data, som magneten (29) er forsynet med.** *En manglende overholdelse af anvisningerne kan forårsage personskader og skader.*

#### 9.4 Montage af adapter\* (30) (kun for TV 00) 626984000 (s. 3 fig. C)

Gør det muligt at anvende en 500g skruematron. Skru adapteren (30) på gevindet (31) og spænd den med et egnet værktøj.

#### 9.5 Montage af klemmekobling\* (34) 626981000 (s. 3 fig. D)

Brug en skruenøgle\* til keglesmøreniplen til at fjerne koblingen (27) med et egnet værktøj, skru klemmekoblingen \* på og spænd den med et værktøj.

\*afhængigt af udstyr

### 10. Reparation



Reparationer på el-værktøjer må kun udføres af en elektriker!

Henvend dig til din Metabo-forhandler, når du skal have repareret dit Metabo el-værktøj. Adresser findes på [www.metabo.com](http://www.metabo.com).

Reservevedelselister kan downloades på [www.metabo.com](http://www.metabo.com).

### 11. Miljøbeskyttelse

Overhold de nationale forskrifter for miljøvenlig bortskaffelse og genbrug af udtjente apparater, emballage og tilbehør.

Emballagematerialer skal bortskaffes i overensstemmelse med deres mærkning iht. retningslinjerne i din kommune. Yderligere oplysninger findes på [www.metabo.com](http://www.metabo.com) i området service.

Batterier må ikke bortskaffes sammen med almindeligt husholdningsaffald! Returner defekte eller brugte batterier til Metabo-forhandleren!

Smid brugte batterier i vandet.



Kun for EF-lande: El-værktøj må ikke bortskaffes med husholdningsaffaldet! I henhold til det europæiske direktiv 2012/19/EU om affald af elektrisk og elektronisk udstyr og gennemførelsen i national lovgivning skal brugte el-værktøjer indsamles adskilt og afleveres miljørigtigt til genbrug. Aflad batteriet i el-værktøjet, før det bortskaffes. Beskyt kontakterne mod kortslutning (isoler f.eks. med tape).

### 12. Tekniske data

Forklaringer til oplysningerne på side 3.

Forbeholdt ændringer som følge af tekniske fremskridt.

M = Mål: Længde x Bredde x Højde  
m = vægt  
C<sub>c</sub> = Indhold i skruematron

De anførte tekniske data er inkl. tolerancer (svarende til de aktuelt gældende standarder).



#### Emissionsværdier

Disse værdier gør det muligt at bestemme værktøjets emissioner og sammenligne forskellige værktøjer med hinanden. Alt efter værktøjets eller indsatsværktøjernes anvendelsesbetingelser og tilstand kan den faktiske belastning være højere eller lavere. Tag også højde for arbejdspauser og perioder med lav belastning. Træf de nødvendige beskyttelsesforanstaltninger for brugeren, f.eks. organisatoriske foranstaltninger, på baggrund af de anslåede værdier.

**Samlet vibration** (vektorsum af tre retninger) beregnet iht. EN 62841:

L<sub>pA</sub> = Lydtryksniveau  
L<sub>WA</sub> = Lydeffektniveau  
K<sub>pA</sub>, K<sub>WA</sub> = Måleusikkerhed  
a<sub>h</sub> = Vibrationsemissionsværdi  
K<sub>h</sub> = Usikkerhed (vibration)

\*5) Tabel: Udpresningsmængde (A) pr. slag for hver position (P) på stillehjulet (6) og gearvalg via gearkontakt (19)

$A_{G1}$  = Udpresningsmængde Gear 1  
 $A_{G2}$  = Udpresningsmængde Gear 2  
P = Position på stillehjul (6)



**Brug høreværn!**

# Instrukcja oryginalna

## 1. Deklaracja zgodności

Oświadczamy z pełną odpowiedzialnością, że smarownice akumulatorowe oznaczone typem i numerem seryjnym \*1) spełniają wszystkie obowiązujące przepisy dyrektyw \*2) i norm \*3). Dokumentacja techniczna \*4) – patrz strona 3.

## 2. Użytkowanie zgodne z przeznaczeniem

Smarownica jest przeznaczona do nakładania smaru w punktach smarowania na metalu i podobnych materiałach, do których smarowania używa się zwykle smarownic. Stosować dostępne w handlu smary w nabożach lub pojemnikach, przeznaczone do stosowania w smarownicach.

Urządzenie wolno stosować wyłącznie zgodnie z przeznaczeniem.

Każde inne zastosowanie jest uznawane za niezgodne z przeznaczeniem.

Za szkody powstałe w wyniku użytkowania niezgodnego z przeznaczeniem odpowiedzialność ponosi wyłącznie użytkownik.

Przestrzegać ogólnie obowiązujących przepisów BHP oraz dołączonych uwag dotyczących bezpieczeństwa.

## 3. Ogólne wskazówki bezpieczeństwa



Dla bezpieczeństwa użytkownika oraz w celu ochrony elektronarzędzia zwrócić szczególną uwagę na miejsca w tekście oznaczone tym symbolem!



**OSTRZEŻENIE** – W celu zminimalizowania ryzyka obrażeń zapoznać się z treścią instrukcji obsługi.



**OSTRZEŻENIE – Przeczytać wszystkie uwagi dotyczące bezpieczeństwa, instrukcje, materiały graficzne i dane techniczne, którymi opatrzone elektronarzędzie.**

*Nieprzestrzeganie poniższych uwag może się stać przyczyną porażenia prądem elektrycznym, pożaru i/albo poważnych obrażeń ciała.*

**Starannie przechowywać wszystkie uwagi dotyczące bezpieczeństwa i zalecenia, aby móc z nich skorzystać w przyszłości.**

Przekazując elektronarzędzie innym osobom, należy przekazać również niniejszą dokumentację.

## 4. Specjalne uwagi dotyczące bezpieczeństwa

### 4.1 Uwagi dotyczące bezpieczeństwa odnoszące się do smarownicy akumulatorowej

- Mocno trzymać narzędzie.
- Nie używać narzędzia w pobliżu ognia. Smar może być łatwopalny.
- Przestrzegać wymagań instrukcji dotyczących środków smarnych zawartych w instrukcji obsługi.
- Nie przenosić narzędzia za wąż elastyczny ani za uchwyt pręta posuwowego.
- Przed każdym użyciem sprawdzić, czy wąż elastyczny nie jest uszkodzony. Nie używać uszkodzonego lub zagiętego węża.
- Przed każdym użyciem sprawdzić drożność węża elastycznego.



**Wąż nie może być zatkany!**

- Sprawdzić prawidłowe osadzenie wszystkich zamontowanych elementów urządzenia.
- Przed przystąpieniem do pracy sprawdzić urządzenie zabezpieczające zgodnie z instrukcją.
- Przed użyciem przeczytać instrukcje producenta smaru i przestrzegać ich.
- Utrzymywać ręce i odzież z dala od pręta posuwowego (15).



**Niebezpieczeństwo zmiążdżenia** – Nosić rękawice robocze!

- Zetrzeć smar przylegający do narzędzia, aby zapobiec możliwości poślizgu, a tym uniknąć obrażeń.
- Nie zginać i nie zgniatać węża elastycznego na siłę. Może to spowodować pęknięcie lub zdeformowanie węża.
- Stosować wyłącznie wąż zalecany przez firmę Metabo.
- Otoczenie, w którym używane jest elektronarzędzie, musi być dobrze oświetlone, odpowiednio wentylowane i suche.
- Podczas używania smarownicy utrzymywać prawidłową postawę ciała.

Wartość emisji wibracji podczas rzeczywistego użytkowania elektronarzędzia może się różnić od podanych wartości emisji w zależności od sposobu użytkowania narzędzia, a w szczególności od rodzaju obrabianego elementu.



**OSTRZEŻENIE** – Środki bezpieczeństwa mające na celu ochronę użytkownika należy określić na podstawie oceny stopnia zagrożenia w rzeczywistych warunkach użytkowania.



Nosić okulary ochronne



Nosić odpowiednią maskę ochronną.



**WAŻNE** Nie spoglądać bezpośrednio na zapaloną lampę.

## 4.2 Uwagi dotyczące bezpieczeństwa odnoszące się do akumulatorów

Zawsze wyjmować akumulator z maszyny przed przystąpieniem do wszelkich prac związanych z ustawianiem lub konserwacją.

Upewnić się, że podczas wkładania akumulatora urządzenie jest wyłączone.



Chronić akumulatory przed wilgocią!



Nie wkładać akumulatorów do ognia!

Nie używać uszkodzonych ani odkształconych akumulatorów!

Nie otwierać akumulatorów!

Nie dotykać i nie zwierać styków akumulatora!



Z uszkodzonych akumulatorów Li-Ion może wyciec lekko kwasowa ciecz palna!



W razie wydostania się cieczy z akumulatora i kontaktu ze skórą bezzwłocznie spłukać to miejsce dużą ilością wody. Jeżeli ciecz z akumulatora dostanie się do oczu, przepłukać oczy czystą wodą i bezzwłocznie udać się do lekarza!

Z uszkodzonej maszyny trzeba zawsze wyjąć akumulator.



Przestrzegać wskazówek zawartych w instrukcji obsługi akumulatora.

## 5. Elementy urządzenia

Patrz strona 2.

- 1 Króciec do napełniania / przyłącze węża smarowego
- 2 Zawór odpowietrzający
- 3 Lampa LED
- 4 Włacznik/wyłącznik lampy LED
- 5 Metalowe przelotki
- 6 Pokrętko nastawcze
- 7 Przełącznik włącznika
- 8 Przycisk blokady do pracy w trybie ciągłym
- 9 Rękojeść
- 10 Przycisk odblokowywania akumulatora
- 11 Przycisk wskaźnika stanu naładowania i sygnalizatora
- 12 Wskaźnik stanu naładowania i sygnalizator \*
- 13 Akumulator
- 14 Pojemnik na smar
- 15 Uchwyt pręta posuwowego
- 16 Pasek na ramię
- 17 Wąż elastyczny
- 18 Blokada przełącznika
- 19 Przełącznik biegów
- 20 Uchwyt na wąż
- 21 Gwint do magnesu\*
- 22 Dodatkowa lampa LED
- 23 Pręt posuwowy
- 24 Blokada pręta posuwowego
- 25 Kapturek ochronny
- 26 Zaczepek z tworzywa sztucznego

- 27 Złącze smarownicze stożkowe
- 28 Pasek silikonowy
- 29 Magnes
- 30 Adapter
- 31 Gwint adaptera
- 32 Kołpak (tylko TV 00)
- 33 Skrzydełko kołpaka
- 34 Złącze zaciskowe

\* zależnie od wyposażenia

## 6. Uruchomienie



Przed przystąpieniem do jakichkolwiek prac związanych z ustawianiem lub konserwacją wyjąć akumulatory z maszyny.

Informacje dotyczące ładowania akumulatorów można znaleźć w instrukcji obsługi ładowarki Metabo.

### 6.1 Akumulator

Przed pierwszym użyciem naładować akumulator (13).

W razie spadku mocy ponownie naładować akumulator.

Akumulatory posiadają wskaźnik stanu naładowania i sygnalizator (13) (w zależności od wyposażenia):

- Po naciśnięciu przycisku (11) diody LED wskazują stan naładowania.
- Migająca ostatnia LED oznacza, że akumulator jest prawie rozładowany i wymaga ponownego ładowania.

### Wymowanie:

Nacisnąć przycisk odblokowujący (10) i wyciągnąć akumulator (13) do przodu.

### Wkładanie:

Wsunąć akumulator (13) do zatrzaskienia w blokadzie.

### 6.2 Lampa LED (3)

Naciśnij włącznik/wyłącznik lampy LED (4), aby włączyć lampę LED (3). Ponownie naciśnij przełącznik, aby wyłączyć lampę. Dioda LED wyłącza się automatycznie po 60 sekundach.

### 6.3 Włączanie i wyłączanie

Przed włożeniem akumulatora do narzędzia należy się zawsze upewnić, że włącznik/wyłącznik działa prawidłowo i po zwolnieniu powraca do pozycji WYŁ.

Blokada przełącznika (18) umożliwia zablokowanie przełącznika włącznika przed niezamierzonym uruchomieniem. Odblokować przed włączeniem.

**Włączanie:** nacisnąć na przełącznik włącznika (7).

**Wyłączanie:** zwolnić przycisk przełącznika (7).

### 6.4 Regulacja siły i prędkości wyciskania



**OSTRZEŻENIE** – Tryb prędkości zmieniać dopiero po całkowitym zatrzymaniu narzędzia.

## 1. Wybrać prędkość wyciskania za pomocą przełącznika biegów (19):

### Bieg 1:

Ciśnienie robocze 690 bar (10 000 psi), prędkość wyciskania 100 g/min

### Bieg 2:

Ciśnienie robocze 413 bar (6000 psi), prędkość wyciskania 290 g/min

## Wybrać liczbę skoków za pomocą pokręta nastawczego (6):

Wybrać odpowiednią liczbę skoków (1-25), ustawiając pozycje 1-25. Pozycja „on” oznacza stały skok podczas naciskania przełącznika. Patrz tabela str. 4. \*5)

## 6.5 Praca w trybie ciągłym

Aktywować tryb pracy ciągłej, naciskając przycisk blokady (8).

## 6.6 Napełnianie pojemnika na smar

**WAŻNE** – Pojemnik na smar (14) napełniać wyłącznie niekorozyjnymi środkami smarnymi dopuszczonymi do stosowania w smarownicach. Przestrzegać danych producenta środków smarnych.

### Wskazówka:

W przypadku stosowania nowego smaru wycisnąć stary smar tak długo, aż będzie widać nowy smar.

## 1. Napełnianie nabojami

400 g (TV 00) / 450 g (TV 19)

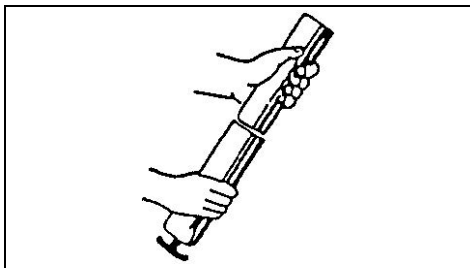

1. Odkręcić pojemnik na smar (14) w kierunku przeciwnym do ruchu wskazówek zegara i wyjąć go z urządzenia.
2. Wyciągnąć pręt posuwowy (23) i zablokować go w blokadzie pręta posuwowego (24) (patrz str. 2 rys. B).

**OSTRZEŻENIE** – Uchwyt pręta posuwowego musi być mocno zatrzaśnięty, aby zapobiec niekontrolowanemu zwolnieniu.

3. Zdjąć plastikowe zaślepki z naboju ze smarem i włożyć nabój do pojemnika na smar (14).
4. Przykręcić pojemnik na smar (14) w kierunku zgodnym z ruchem wskazówek zegara.
5. Zwolnić pręt posuwowy (23) i wcisnąć go do środka.

## 2. Napełnianie z beczki

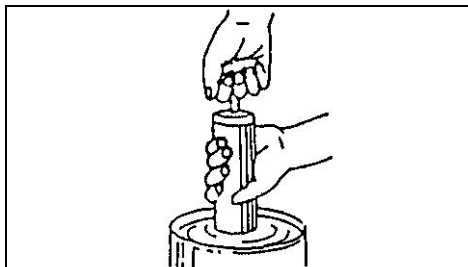

1. W celu zdemontowania pojemnika na smar (14) odkręcić go w kierunku przeciwnym do ruchu wskazówek zegara.
2. Pojemnik na smar (14) zanurzyć ok. 5 cm w smarze i wolno wyciągnąć do oporu pręt posuwowy (8).
3. Zabezpieczyć pręt posuwowy (23)
4. Przykręcić pojemnik na smar (14) w kierunku zgodnym z ruchem wskazówek zegara.
5. Zwolnić pręt posuwowy (23) i wcisnąć go do środka.

**Spuścić nadmiar powietrza z pojemnika na smar, wciskając kilka razy zawór odpowietrzający (2), aż przestanie się z niego wydobywać powietrze.**

## 3. Napełnianie pompą do napełniania

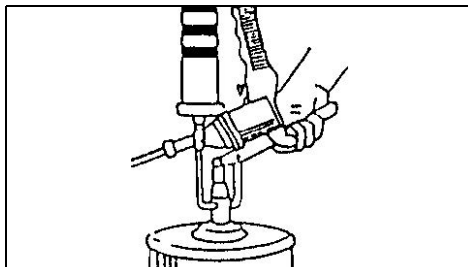

1. Wsunąć do oporu pręt posuwowy (23).
2. Połączyć wlew do napełniania (1) z pompą do napełniania.
3. Uruchomić pompę do napełniania i maksymalnie napełnić pojemnik na smar (14).
4. Rozłączyć połączenie między wlewem do napełniania (1) a pompą do napełniania.
5. Zwolnić pręt posuwowy (23) i wcisnąć go do środka.

**Spuścić nadmiar powietrza z pojemnika na smar, wciskając kilka razy zawór odpowietrzający (2), aż przestanie się z niego wydobywać powietrze.**

## 4. Napełnianie za pomocą wkręcanego naboju (tylko TV 00)

1. Wyjąć pojemnik na smar.
2. Poluzować kołpak (32) za skrzydełką (33) i zdjąć.



3. Wkręcić adapter gwintu (30) i dokręcić go za pomocą odpowiedniego narzędzia.

(Patrz rozdział 9.4)

4. Nakręcić nabój na adapter gwintu.

## 7. Konserwacja

**⚠ Niebezpieczeństwo!** Wszelkie prace konserwacyjne lub naprawcze wykraczające poza zakres opisany w niniejszym rozdziale mogą wykonywać **wyłącznie specjaliści**.

- Sprawdzić prawidłowe dokręcenie złączy gwintowych, w razie potrzeby dokręcić.
- Unikać styczności z niebezpiecznymi substancjami, które odkładają się na narzędziu. Należy nosić osobiste wyposażenie ochronne i usuwać niebezpieczne substancje za pomocą odpowiednich środków przed przystąpieniem do prac konserwacyjnych.

## 8. Osprzęt

Stosować wyłącznie oryginalne akumulatory i osprzęt Metabo lub CAS (Cordless Alliance System).

Stosować wyłącznie osprzęt, który spełnia wymogi i parametry określone w niniejszej instrukcji obsługi.

Ładowarki: ASC 55, ASC 145 itd.

Nr kat.: 627044000 ASC 55

Nr kat.: 627378000 ASC 145  
itd.

Akumulatory:

Nr kat.: 625367000 4,0 Ah (LiHD)

Nr kat.: 625368000 5,5 Ah (LiHD)

Nr kat.: 625369000 8,0 Ah (LiHD)

Nr kat.: 625026000 2,0 Ah (Li-Power)

Nr kat.: 625027000 4,0 Ah (Li-Power)

Nr kat.: 625028000 5,2 Ah (Li-Power)  
itd.

Pełen program osprzętu można znaleźć na stronie [www.metabo.com](http://www.metabo.com) lub w katalogu.

## 9. Montaż osprzętu

**9.1 Montaż paska na ramię\* (16)** (str. 2 rys. A)

Można zamocować do metalowych przelotek (5).

**9.2 Montaż dodatkowej lampy LED (22)**  
**626982000** (str. 2 rys. B)

Owinąć pasek silikonowy (28) wokół węża i zamocować go do zaczepu z tworzywa sztucznego (26).



**OSTRZEŻENIE** – Aby zmniejszyć ryzyko obrażeń, należy przeczytać instrukcję obsługi dodatkowej lampy LED (22).

**⚠ OSTRZEŻENIE** – Zapoznać się ze **wszystkimi uwagami dotyczącymi bezpieczeństwa, instrukcjami, materiałami graficznymi i danymi technicznymi, które są dołączone do dodatkowej lampy LED (22)**. *Nieprzestrzeganie instrukcji może być przyczyną obrażeń ciała.*

**9.3 Montaż magnesu\* (29)**  
**626980000** (str. 2 rys. B)

Nakręcić na gwint (21) do magnesu.



**OSTRZEŻENIE** – Aby zmniejszyć ryzyko obrażeń, przeczytać instrukcję obsługi magnesu (29).

**⚠ OSTRZEŻENIE** – Zapoznać się ze **wszystkimi uwagami dotyczącymi bezpieczeństwa, instrukcjami, materiałami graficznymi i danymi technicznymi, które są dołączone do magnesu (29)**. *Nieprzestrzeganie instrukcji może być przyczyną obrażeń ciała i szkód materialnych.*

**9.4 Montaż adaptera\* (30) (tylko dla TV 00)**  
**626984000** (str. 3 rys. C)

Umożliwia stosowanie wkręcanych nabójów o pojemności 500 g. Nakręcić adapter (30) na gwint (31) i dokręcić go za pomocą odpowiedniego narzędzia.

**9.5 Montaż złącza zaciskowego\* (34)**  
**626981000** (str. 3 rys. D)

Przy użyciu klucza płaskiego\* zdjąć złącze smarownicze stożkowe (27) z odpowiednim narzędziem, przykręcić złącze zaciskowe\* i dokręcić je za pomocą narzędzia.

\* w zależności od wyposażenia

## 10. Naprawa



Wszelkie naprawy elektronarzędzi wolno wykonywać wyłącznie elektrykom!

W sprawie naprawy elektronarzędzia należy się zwrócić do przedstawiciela Metabo. Adresy są dostępne na stronie [www.metabo.com](http://www.metabo.com).

Wykazy części zamiennych można pobrać pod adresem [www.metabo.com](http://www.metabo.com).

## 11. Ochrona środowiska

Przestrzegać lokalnych przepisów dotyczących ekologicznej utylizacji i recyklingu zużytych maszyn, opakowań i osprzętu.

Materiały opakowaniowe utylizować zgodnie z ich oznakowaniem i wytycznymi obowiązującymi na terenie danej gminy. Więcej informacji można znaleźć w dziale Serwis na stronie [www.metabo.com](http://www.metabo.com)

Nie wolno wyrzucać akumulatorów wraz z odpadami komunalnymi! Uszkodzone lub zużyte akumulatory zwrócić do dystrybutora produktów Metabo!

Nie wrzucać akumulatorów do wody.



Dotyczy tylko państw UE: nie wyrzucać elektronarzędzi wraz z odpadami komunalnymi! Zgodnie z dyrektywą europejską 2012/19/UE o zużytych urządzeniach elektrycznych i elektronicznych oraz jej implementacją w prawodawstwie krajowym zużyte elektronarzędzia trzeba segregować i poddawać odzyskowi surowców wtórnych zgodnie z przepisami o ochronie środowiska.

Przed utylizacją rozładować akumulator w elektronarzędziu.

dziu. Zabezpieczyć styki przed zwarciami (np. zaizolować taśmą klejącą).

## 12. Dane techniczne

Wyjaśnienia do informacji podanych na stronie 3.

Prawo do zmian związanych z postępem technicznym zastrzeżone.

M = wymiary: długość x szerokość x wysokość

m = ciężar

C<sub>c</sub> = pojemność naboju wkręcane

Zamieszczone dane techniczne podlegają tolerancji (odpowiednio do obowiązujących standardów).



### Wartości emisji

Wartości te umożliwiają oszacowanie emisji narzędzia i porównanie różnych narzędzi. W zależności od warunków użytkowania, stanu narzędzia lub narzędzi roboczych rzeczywiste obciążenie może być większe lub mniejsze. Podczas dokonywania oceny uwzględnić przerwy w pracy i fazy mniejszego obciążenia. Na podstawie odpowiednio dopasowanych wartości szacunkowych określić środki ochrony dla użytkownika, np. działania organizacyjne.

Łączna wartość wibracji (suma wektorowa dla trzech kierunków) określona zgodnie z normą EN 62841:

L<sub>pA</sub> = poziom ciśnienia akustycznego

L<sub>WA</sub> = poziom mocy akustycznej

K<sub>pA</sub>, K<sub>WA</sub> = niepewność pomiaru

a<sub>h</sub> = wartość emisji drgań

K<sub>h</sub> = niepewność (wibracja)

\*5) Tabela: wyciskana ilość (A) na skok na pozycję (P) pokrętła nastawczego (6) i wybór biegu za pomocą przełącznika biegów (19)

A<sub>G1</sub> = wyciskana ilość, bieg 1

A<sub>G2</sub> = wyciskana ilość, bieg 2

P = pozycja pokrętła nastawczego (6)



### Nosić ochronniki słuchu!

# Πρωτότυπο οδηγιών χρήσης

## 1. Δήλωση συμμόρφωσης

Δηλώνουμε με ιδία ευθύνη: Αυτοί οι γρασαδόροι επαναφορτιζόμενης μπαταρίας, που αναγνωρίζονται μέσω τύπου και αριθμού σειράς \*1), ανταποκρίνονται σε όλες τις σχετικές διατάξεις των οδηγιών \*2) και των προτύπων \*3). Τεχνικά έγγραφα στο \*4) - βλέπε σελίδα 3.

## 2. Ενδεδειγμένη χρήση

Ο γρασαδόρος ενδείκνυται για τη λίπανση σημείων λίπανσης σε μέταλλο και παρόμοια υλικά κατασκευής, που λιπαινόνται συνήθως με γρασαδόρους. Πρέπει να χρησιμοποιείται συνηθισμένο στο εμπόριο γράσο που ενδείκνυται για τη χρήση σε γρασαδόρους σε φυσίγγια ή συσκευασίες.

Αυτή η συσκευή πρέπει να χρησιμοποιείται μόνο ενδεδειγμένα, όπως προδιαγράφεται.

Κάθε άλλη χρήση είναι μη ενδεδειγμένη.

Για ζημιές που ενδέχεται να προκύψουν από μη ενδεδειγμένη χρήση, την αποκλειστική ευθύνη φέρει ο χρήστης.

Πρέπει να τηρούνται οι γενικά αναγνωρισμένες προδιαγραφές περί πρόληψης ατυχημάτων και οι παραδιδόμενες υποδείξεις ασφαλείας.

## 3. Γενικές επισημάνσεις ασφαλείας



Προσέξτε για τη δική σας προστασία, καθώς και για την προστασία του ηλεκτρικού σας εργαλείου εκείνα τα σημεία του κειμένου, που χαρακτηρίζονται με αυτό το σύμβολο!



**ΠΡΟΕΙΔΟΠΟΙΗΣΗ** - Για τη μείωση του κινδύνου τραυματισμού διαβάστε τις οδηγίες λειτουργίας.



**ΠΡΟΕΙΔΟΠΟΙΗΣΗ – Διαβάστε όλες τις υποδείξεις ασφαλείας, οδηγίες, εικονογραφήσεις και όλα τα τεχνικά στοιχεία, που συνοδεύουν αυτό το ηλεκτρικό εργαλείο. Αμέλειες κατά την τήρηση των ακόλουθων υποδείξεων μπορεί να προκαλέσουν ηλεκτροπληξία, πυρκαγιά και/ή σοβαρούς τραυματισμούς.**

**Φυλάξτε όλες τις υποδείξεις ασφαλείας και τις οδηγίες για το μέλλον.**

Παραδώστε σε άλλους το ηλεκτρικό σας εργαλείο μόνο μαζί με αυτά τα έγγραφα.

## 4. Ειδικές υποδείξεις ασφαλείας

### 4.1 Υποδείξεις ασφαλείας για επαναφορτιζόμενο γρασαδόρο

- Το εργαλείο πρέπει να κρατιέται με σταθερή λαβή.
- Μη χρησιμοποιείτε το εργαλείο κοντά σε φλόγες. Το γράσο μπορεί να είναι εύφλεκτο.
- Τηρείτε τις απαιτήσεις των οδηγιών λειτουργίας για τα λιπαντικά.
- Μην κουβαλάτε το εργαλείο από τον εύκαμπτο σωλήνα ή τη λαβή μπάρας.
- Ελέγχετε τον εύκαμπτο σωλήνα πριν από κάθε χρήση για ζημιές. Μη χρησιμοποιείτε χαλασμένο ή λυγισμένο εύκαμπτο σωλήνα.
- Ελέγχετε πριν από κάθε χρήση τον εύκαμπτο σωλήνα για περατότητα.



**Ο εύκαμπτος σωλήνας δεν επιτρέπεται να έχει βουλώσει!**

- Ελέγξτε την τοποθέτηση όλων των στοιχείων που έχουν τοποθετηθεί στη συσκευή για ασφαλή εφαρμογή.
- Ελέγξτε τη διάταξη ασφαλείας πριν από τη λειτουργία, όπως περιγράφεται στις οδηγίες.
- Οι οδηγίες του παραγωγού του γράσου πρέπει να διαβαστούν πριν από τη χρήση και να τηρούνται.
- Μην πλησιάζετε τα χέρια και τα ρούχα στην μπάρα της λαβής μπάρας (15).



**Κίνδυνος σύνθλιψης** – Φοράτε γάντια εργασίας!

- Σκουπίστε το γράσο που έχει κολλήσει στο εργαλείο, για να αποφευχεται η ολίσθηση και συνεπώς οι τραυματισμοί.
- Η βίαιη κάμψη ή το κοπάνισμα του εύκαμπτου σωλήνα απαγορεύονται. Από αυτό μπορεί να προκληθεί θραύση ή παραμόρφωση του εύκαμπτου σωλήνα.
- Πρέπει να χρησιμοποιείται μόνο ένας εύκαμπτος σωλήνας που προδιαγράφεται από τη Metabo.
- Το περιβάλλον, στο οποίο χρησιμοποιείται το ηλεκτρικό εργαλείο, πρέπει να είναι καλά φωτισμένο, να αερίζεται επαρκώς και να είναι στεγνό.
- Προσέχετε κατά τη χρήση του γρασαδόρου για μια υγιή στάση του σώματος.

Οι εκπομπές δονήσεων κατά την πραγματική χρήση του ηλεκτρικού εργαλείου μπορεί να διαφέρουν αναλόγως του τρόπου χρήσης του εργαλείου και ειδικά αναλόγως του είδους του τεμαχίου επεξεργασίας που δουλεύετε, από τις αναφερόμενες τιμές εκπομπών.



**ΠΡΟΕΙΔΟΠΟΙΗΣΗ** – Τα μέτρα ασφαλείας πρέπει να προσδιορίζονται για την προστασία του χρήστη βάσει μιας εκτίμησης του βαθμού κινδύνου υπό τις πραγματικές συνθήκες χρήσης.



Χρήση προστατευτικών γυαλιών



Χρησιμοποιείτε μια κατάλληλη μάσκα προστασίας.



**ΠΡΟΣΟΧΗ** Μην κοιτάτε τον αναμμένο λαμπτήρα.

#### 4.2 Υποδείξεις ασφαλείας για επαναφορτιζόμενες μπαταρίες

Αφαιρέστε την μπαταρία από το εργαλείο, πριν πραγματοποιηθεί μια εργασία ρύθμισης ή συντήρησης.

Βεβαιωθείτε ότι έχει απενεργοποιηθεί το εργαλείο κατά την τοποθέτηση της μπαταρίας.



Προστατέψτε τις επαναφορτιζόμενες μπαταρίες από την υγρασία!



Μην εκθέτετε τις επαναφορτιζόμενες μπαταρίες στη φωτιά!

Μην χρησιμοποιείτε ελαττωματικές ή παραμορφωμένες επαναφορτιζόμενες μπαταρίες!

Μην ανοίγετε τις επαναφορτιζόμενες μπαταρίες! Μην ακουμπάτε ή βραχυκυκλώνετε τις επαφές των επαναφορτιζόμενων μπαταριών!



Από τις ελαττωματικές επαναφορτιζόμενες μπαταρίες ιόντων λιθίου (Li-Ion) μπορεί να εξέλθει εύφλεκτο υγρό!



Σε περίπτωση που χυθεί το υγρό της μπαταρίας και έρθει σε επαφή με το δέρμα σας, ξεπλύνετε το αμέσως με πολύ νερό.

Σε περίπτωση που πέσει υγρό της μπαταρίας στα μάτια σας, πλύνετε τα μάτια σας με καθαρό νερό και πηγαίνετε χωρίς καθυστέρηση στον γιατρό!

Εάν το εργαλείο χαλάσει αφαιρέστε την επαναφορτιζόμενη μπαταρία από αυτό.



Πρέπει να τηρούνται οι υποδείξεις των οδηγιών λειτουργίας των επαναφορτιζόμενων μπαταριών.

## 5. Επισκόπηση

Βλέπε σελίδα 2.

- 1 Στόμιο πλήρωσης/σύνδεση για εύκαμπτο σωλήνα γράσου
- 2 Βαλβίδα εξαέρωσης
- 3 Λαμπτήρας LED
- 4 Διακόπτης για λαμπτήρα LED
- 5 Μεταλλικοί κρίκοι
- 6 Τροχίσκος ρύθμισης
- 7 Πληκτροδιακόπτης
- 8 Πλήκτρο σταθεροποίησης για συνεχή λειτουργία
- 9 Χειρολαβή
- 10 Πλήκτρο για την απασφάλιση της μπαταρίας

- 11 Πλήκτρο ένδειξης χωρητικότητας και σήμανσης
- 12 Ένδειξη χωρητικότητας και σήμανσης \*
- 13 Επαναφορτιζόμενη μπαταρία
- 14 Δοχείο γράσου
- 15 Λαβή μπάρας
- 16 Αορτήρας ώμου
- 17 Εύκαμπτος σωλήνας
- 18 Φραγή διακόπτη
- 19 Διακόπτης δύο ταχυτήτων
- 20 Στήριγμα εύκαμπτου σωλήνα
- 21 Σπείρωμα για μαγνήτη\*
- 22 Πρόσθετη LED
- 23 Ράβδος ώθησης
- 24 Ασφάλιση ράβδου ώθησης
- 25 Καπάκι κάλυψης
- 26 Πλαστικό άγκιστρο
- 27 Σύνδεσμος κωνικού γρασαδούρου
- 28 Γλώσσα σιλικόνης
- 29 Μαγνήτης
- 30 Προσαρμογέας
- 31 Σπείρωμα προσαρμογέα
- 32 Καπάκι (μόνο TV 00)
- 33 Οδηγός κάθετης κοπής
- 34 Σύνδεσμος σύσφιξης

\* ανάλογα με τον εξοπλισμό

## 6. Έναρξη της λειτουργίας



Αφαιρέστε την μπαταρία από το εργαλείο, πριν πραγματοποιηθεί μία ρύθμιση ή μία συντήρηση.

Οδηγίες για τη φόρτιση της επαναφορτιζόμενης μπαταρίας θα βρείτε στις οδηγίες λειτουργίας του Metabo-φορτιστή.

### 6.1 Επαναφορτιζόμενη μπαταρία

Φορτίστε την μπαταρία (13) πριν από τη χρήση.

Φορτίστε ξανά την μπαταρία σε περίπτωση πτώσης της ισχύος.

Οι επαναφορτιζόμενες μπαταρίες έχουν μία ένδειξη χωρητικότητας και σήματος (13) (ανάλογα με τον εξοπλισμό):

- Πατήστε το πλήκτρο (11), εμφανίζεται η κατάσταση φόρτισης μέσω των λυχνιών LED.
- Όταν μία λυχνία LED αναβοσβήνει, η μπαταρία είναι σχεδόν άδεια και πρέπει να επαναφορτιστεί.

#### Αφαίρεση:

Πατήστε το πλήκτρο για την απασφάλιση της μπαταρίας (10) και τραβήξτε έξω την μπαταρία (13) προς τα εμπρός.

#### Τοποθέτηση:

Σπρώξτε πάνω την μπαταρία (13) μέχρι να ασφαλίσει.

### 6.2 Λαμπτήρας LED (3)

Πιέστε τον διακόπτη για τον λαμπτήρα LED (4), για να ενεργοποιήσετε τον λαμπτήρα LED (3). Πιέστε ξανά τον διακόπτη, για να απενεργοποιήσετε τον λαμπτήρα. Η LED σβήνει αυτόματα μετά από 60 δευτερόλεπτα.

### 6.3 Ενεργοποίηση και απενεργοποίηση

Πριν από την τοποθέτηση της επαναφορτιζόμενης μπαταρίας στο εργαλείο, βεβαιώστε πάντα ότι ο διακόπτης On/Off λειτουργεί σωστά και κατά την ελευθέρωση επανέρχεται στη θέση OFF.

Με τη φραγή διακόπτη (18), μπορεί να κλειδώνει ο ηλεκτροδιακόπτης έναντι μη ηθελημένου χειρισμού. Ξεκλειδώστε πριν από την ενεργοποίηση.

**Ενεργοποίηση:** Πατήστε τον ηλεκτροδιακόπτη (7).

**Απενεργοποίηση:** Αφήστε τον ηλεκτροδιακόπτη (7).

### 6.4 Ρύθμιση πίεσης και ρυθμού ξεπρεσαρίσματος

**⚠ ΠΡΟΕΙΔΟΠΟΙΗΣΗ** – Αλλάξτε τον τρόπο λειτουργίας ταχύτητας, μόνο αφού το εργαλείο ακινητοποιηθεί πλήρως.

#### 1. Επιλογή ρυθμού ξεπρεσαρίσματος μέσω του διακόπτη δύο ταχυτήτων (19):

##### Ταχύτητα 1:

Πίεση εργασίας 690 bar (10000 psi), ρυθμός ξεπρεσαρίσματος 100 g/min

##### Ταχύτητα 2:

Πίεση εργασίας 413 bar (6000 psi), ρυθμός ξεπρεσαρίσματος 290 g/min

#### Επιλογή του αριθμού των ώσεων με τον τροχίσκο ρύθμισης (6):

Με τη ρύθμιση των θέσεων 1-25 επιλέξετε τον εκάστοτε αριθμό των ώσεων (1-25). Η θέση «on» αντιστοιχεί στη διαρκή ώση κατά την ενεργοποίηση του διακόπτη. Βλέπε πίνακα στη σελίδα 4. \*5)

### 6.5 Συνεχής λειτουργία

Ενεργοποιήστε με το πλήκτρο σταθεροποίησης (8) τη συνεχή λειτουργία.

### 6.6 Πλήρωση δοχείου γράσου

**⚠ ΠΡΟΣΟΧΗ** – Πληρώνετε το δοχείο γράσου (14) αποκλειστικά με μη διαβρωτικά λιπαντικά που είναι εγκεκριμένα για τη χρήση σε γρασαδόρους. Τηρείτε τα στοιχεία του παραγωγού του λιπαντικού.

#### Επισήμανση:

Σε χρήση ενός νέου γράσου, ξεπρεσάρετε το παλιό, μέχρι να φανεί το νέο γράσο.

### 1. Πλήρωση με φυσίγιο

400 g (TV 00) / 450 g (TV 19)

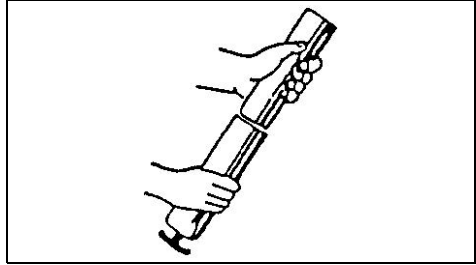

- Ξεβιδώστε το δοχείο γράσου (14) για το λύσιμο αριστερόστροφα και αφαιρέστε το από τη συσκευή.
- Τραβήξτε έξω τη ράβδο ώθησης (23) και ασφαλίστε τη στην ασφάλιση ράβδου ώθησης (24) (βλέπε σελ. 2 εικ. Β).

**⚠ ΠΡΟΕΙΔΟΠΟΙΗΣΗ** – Η λαβή μπάρας πρέπει να έχει ασφαλίσει γερά, για να αποφευχθεί ένα ανεξέλεγκτο λύσιμο.

- Αφαιρέστε τα πλαστικά καπάκια του φυσίγγιου γράσου και εισάγετε το φυσίγιο στο δοχείο γράσου (14).
- Βιδώστε το δοχείο γράσου (14) δεξιόστροφα.
- Λύστε τη ράβδο ώθησης (23) και πιέστε μέσα.

### 2. Πλήρωση από συσκευασίες

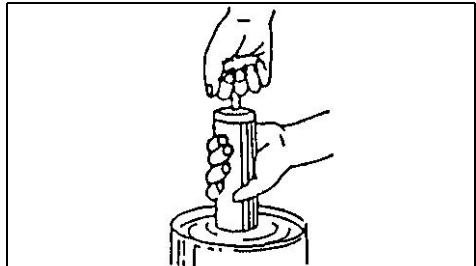

- Ξεβιδώστε ελαφρά το δοχείο γράσου (14) για το λύσιμο αριστερόστροφα.
- Βυθίστε το δοχείο γράσου (14) περίπου 5 cm μέσα στο γράσο και τραβήξτε έξω τη ράβδο ώθησης (8) αργά μέχρι το τέρμα.
- Ασφάλιση ράβδου ώθησης (23)
- Βιδώστε το δοχείο γράσου (14) δεξιόστροφα.
- Λύστε τη ράβδο ώθησης (23) και πιέστε μέσα.

**Εκκενώστε τον περισσευούμενο αέρα στο δοχείο γράσου με επανειλημμένη πίεση της βαλβίδας εξαέρωσης (2), μέχρι να μη διαφεύγει πλέον αέρας.**

### 3. Πλήρωση μέσω της αντλίας πλήρωσης

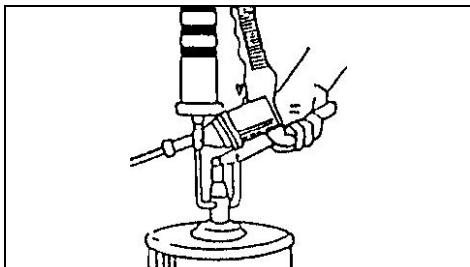

1. Τραβήξτε έξω τη ράβδο ώθησης (23) μέχρι το τέρμα.
2. Συνδέστε το στόμιο πλήρωσης (1) με την αντλία πλήρωσης.
3. Χειριστείτε την αντλία πλήρωσης και γεμίστε πλήρως το δοχείο γράσου (14).
4. Διακόψτε τη σύνδεση ανάμεσα στο στόμιο πλήρωσης (1) και την αντλία πλήρωσης.
5. Λύστε τη ράβδο ώθησης (23) και πιέστε μέσα.

**Εκκενώστε τον περισσευούμενο αέρα στο δοχείο γράσου με επανειλημμένη πίεση της βαλβίδας εξαέρωσης (2), μέχρι να μη διαφεύγει πλέον αέρας.**

### 4. Πλήρωση με βιδωτό φυσιγγίο (μόνο TV 00)

1. Αφαιρέστε το δοχείο γράσου.
2. Λύστε το καπάκι (32) στα πτερύγια (33) και αφαιρέστε το.
3. Βιδώστε τον προσαρμογέα σπειρώματος (30) και σφίξτε τον με κατάλληλο εργαλείο. (Βλέπε στο κεφάλαιο 9.4)
4. Ξεβιδώστε το φυσιγγίο στον προσαρμογέα σπειρώματος.

## 7. Συντήρηση και περιποίηση

**⚠️ Κίνδυνος!** Πιο εκτεταμένες εργασίες συντήρησης και επισκευής, απ' αυτές που αναφέρονται σε αυτό το κεφάλαιο, επιτρέπεται να διενεργούνται μόνον από **ειδικευμένο τεχνικό προσωπικό**.

- Ελέγξτε τις βιδωτές συνδέσεις (ρακόρ) για σταθερή προσαρμογή, ενδεχομένως σφίξτε τις.
- Αποφύγετε την επαφή με επικίνδυνες ουσίες, που έχουν εναποτεθεί πάνω στο εργαλείο. Χρησιμοποιείτε κατάλληλο προσωπικό εξοπλισμό προστασίας και απομακρύνετε τις επικίνδυνες ουσίες με κατάλληλα μέτρα πριν από τη συντήρηση.

## 8. Πρόσθετος εξοπλισμός

Χρησιμοποιείτε μόνο γνήσιες επαναφορτιζόμενες μπαταρίες Metabo ή CAS- (Cordless Alliance System) και εξοπλισμό.

Χρησιμοποιείτε μόνον πρόσθετο εξοπλισμό, ο οποίος ικανοποιεί τις απαιτήσεις και τα χαρακτηριστικά στοιχεία που αναφέρονται σε

αυτές τις οδηγίες λειτουργίας.

Φορτιστές: ASC 55, ASC 145, κ.λπ.  
Αρ. παραγ.: 627044000 ASC 55  
Αρ. παραγ.: 627378000 ASC 145 κ.λπ.

Μπαταρίες:

Αρ. παραγ.: 625367000 4,0 Ah (LiHD)  
Αρ. παραγ.: 625368000 5,5 Ah (LiHD)  
Αρ. παραγ.: 625369000 8,0 Ah (LiHD)  
Αρ. παραγ.: 6250260002,0 Ah (Li-Power)  
Αρ. παραγ.: 6250270004,0 Ah (Li-Power)  
Αρ. παραγ.: 6250280005,2 Ah (Li-Power)  
κ.λπ.

Πλήρες πρόγραμμα εξαρτημάτων, βλέπε [www.metabo.com](http://www.metabo.com) ή στον κατάλογο.

## 9. Συναρμολόγηση πρόσθετου εξοπλισμού

### 9.1 Συναρμολόγηση ιμάντα ώμου\* (16) (σελ. 2 εικ. Α)

Μπορεί να στερεώνεται στους μεταλλικούς κρίκους (5).

### 9.2 Συναρμολόγηση πρόσθετης LED (22) 626982000 (σελ. 2 εικ. Β)

Τοποθετήστε τη γλώσσα σιλικόνης (28) γύρω από τον εύκαμπτο σωλήνα και αγκιστρώστε τη στο πλαστικό άγκιστρο (26).



**ΠΡΟΕΙΔΟΠΟΙΗΣΗ** – Για τη μείωση του κινδύνου τραυματισμού διαβάστε τις οδηγίες λειτουργίας της πρόσθετης LED (22).



**ΠΡΟΕΙΔΟΠΟΙΗΣΗ** – Διαβάστε όλες τις υποδείξεις ασφαλείας, οδηγίες, εικονογραφήσεις και τα τεχνικά στοιχεία που συνοδεύουν την πρόσθετη LED (22). Η μη τήρηση των οδηγιών μπορεί να προκαλέσει τραυματισμούς.

### 9.3 Συναρμολόγηση μαγνήτη\* (29) 626980000 (σελ. 2 εικ. Β)

Βιδώστε στο σπειρώμα (21) για τον μαγνήτη.



**ΠΡΟΕΙΔΟΠΟΙΗΣΗ** – Για τη μείωση του κινδύνου τραυματισμού διαβάστε το συνοδευτικό φύλλο του μαγνήτη (29).



**ΠΡΟΕΙΔΟΠΟΙΗΣΗ** – Διαβάστε όλες τις υποδείξεις ασφαλείας, οδηγίες, εικονογραφήσεις και τα τεχνικά στοιχεία που συνοδεύουν τον μαγνήτη (29). Η μη τήρηση των οδηγιών μπορεί να προκαλέσει τραυματισμούς και ζημιές.

### 9.4 Συναρμολόγηση προσαρμογέα\* (30) (Μόνο για TV 00) 626984000 (σελ. 3 εικ. C)

Κάνει εφικτή τη χρήση ενός βιδωτού φυσιγγίου 500g. Βιδώστε τον προσαρμογέα (30) στο σπειρώμα (31) και σφίξτε τον με κατάλληλο εργαλείο.

## 9.5 Συναρμολόγηση συνδέσμου σύσφιγξης\* (34) 626981000 (σελ. 3 εικ. D)

Αφαιρέστε με το κλειδί\* τον σύνδεσμο κωνικού γρασαδόρου (27) με κατάλληλο εργαλείο, βιδώστε τον σύνδεσμο σύσφιγξης\* και σφίξτε τον με εργαλείο.

\*ανάλογα του εξοπλισμού

## 10. Επισκευή

 Οι επισκευές των ηλεκτρικών εργαλείων επιτρέπεται να διενεργούνται μόνο από ηλεκτροτεχνίτες!

Για ηλεκτρικά εργαλεία Metabo που έχουν ανάγκη επισκευής απευθυνθείτε στην αντίστοιχη αντιπροσωπεία της Metabo. Διευθύνσεις βλέπε [www.metabo.com](http://www.metabo.com).

Τους καταλόγους ανταλλακτικών μπορείτε να τους κατεβάσετε στη διεύθυνση [www.metabo.com](http://www.metabo.com).

## 11. Περιβαλλοντολογική προστασία

Τηρείτε τους εθνικούς κανονισμούς για την απόσυρση σύμφωνα με τους κανόνες προστασίας του περιβάλλοντος και για την ανακύκλωση των άχρηστων εργαλείων, συσκευασιών και πρόσθετου εξοπλισμού.

Τα υλικά συσκευασίας πρέπει να απορρίπτονται σύμφωνα με τη σήμανσή τους σύμφωνα με τις κοινοτικές οδηγίες. Περαιτέρω υποδείξεις θα βρείτε στην ηλεκτρονική διεύθυνση [www.metabo.com](http://www.metabo.com) στην περιοχή Service.

Οι μπαταρίες δεν επιτρέπεται να πεταχτούν στα οικιακά απορρίμματα! Επιστρέψτε τις ελαττωματικές ή μεταχειρισμένες μπαταρίες στον αντιπρόσωπο της Metabo!

Μην πετάτε τις μπαταρίες στο νερό.

 Μόνο για χώρες της ΕΕ: Μην πετάτε τα ηλεκτρικά εργαλεία στον κάδο οικιακών απορριμμάτων! Σύμφωνα με την ευρωπαϊκή οδηγία 2012/19/ΕΕ περί ηλεκτρικών και ηλεκτρονικών συσκευών και την ενσωμάτωσή της στο εθνικό δίκαιο, τα ηλεκτρικά εργαλεία πρέπει να συλλέγονται ξεχωριστά και να επιστρέφονται για ανακύκλωση με τρόπο φιλικό προς το περιβάλλον.

Πριν την απόσυρση εκφορτίστε την μπαταρία στο ηλεκτρικό εργαλείο. Ασφαλίστε τις επαφές από τυχόν βραχυκύκλωμα (π.χ. μονώστε τις με αυτοκόλλητη ταινία).

## 12. Τεχνικά στοιχεία

Διευκρινίσεις σχετικά με τα στοιχεία στη σελίδα 3.

Με την επιφύλαξη του δικαιώματος αλλαγών λόγω τεχνικών εξελίξεων.

M = Διαστάσεις: Μήκος x Πλάτος x Ύψος  
m = Βάρος  
C<sub>c</sub> = Περιεχόμενο βιδωτού φυσιγγίου

Τα αναφερόμενα τεχνικά στοιχεία εννοούνται με ανοχές (σύμφωνα με τις εκάστοτε ισχύουσες τεχνικές προδιαγραφές).

### Τιμές εκπομπών

Αυτές οι τιμές καθιστούν δυνατή την εκτίμηση των εκπομπών του εργαλείου και τη σύγκριση διαφόρων εργαλείων. Ανάλογα με τις συνθήκες εργασίας, την κατάσταση του εργαλείου ή των εξαρτημάτων εργασίας μπορεί το πραγματικό φορτίο να είναι υψηλότερο ή χαμηλότερο. Για την εκτίμηση λάβετε υπόψη τα διαλείμματα εργασίας και τις φάσεις μικρότερου φορτίου. Με βάση τις αντίστοιχες προσαρμοσμένες τιμές εκτίμησης καθορίστε μέτρα προστασίας για τον χρήστη, π.χ. οργανωτικά μέτρα.

Συνολική τιμή κραδασμών (Διανυσματικό άθροισμα τριών διευθύνσεων) σύμφωνα με το EN 62841:

L<sub>PA</sub> = Στάθμη ηχητικής πίεσης  
L<sub>WA</sub> = Στάθμη ηχητικής ισχύος  
K<sub>PA</sub>, K<sub>WA</sub> = Αβεβαιότητα μέτρησης  
a<sub>h</sub> = Τιμή εκπομπής κραδασμών  
K<sub>h</sub> = Ανασφάλεια (ταλάντωση)

\*5) Πίνακας: Ποσότητα ξηπρεσαρίσματος (A) ανά ώση και θέση (P) του τροχίσκου ρύθμισης (6) και επιλογή ταχύτητας μέσω του διακόπτη δύο ταχυτήτων (19)

A<sub>G1</sub> = Ποσότητα ξηπρεσαρίσματος ταχύτητα 1  
A<sub>G2</sub> = Ποσότητα ξηπρεσαρίσματος ταχύτητα 2  
P = Θέση τροχίσκου ρύθμισης (6)

### Φοράτε ωτοασπίδες!

# Eredeti használati utasítás

## 1. Megfelelőségi nyilatkozat

Kizárólagos felelősségünk tudatában kijelentjük: Ezek az akkus zsírzóprésék – típus és sorozatszám alapján történő azonosítással \*1) – megfelelnek az irányelvek \*2) és szabványok \*3) összes idevonatkozó rendelkezéseinek. A Műszaki dokumentációt \*4) - lásd a 3. oldalon.

## 2. Rendeltetészerű használat

A zsírzóprés a kenési pontok lekenésére alkalmas fém és hasonló anyagokon, amelyeket általában zsírpésekkel kennek meg. Ennek során a kereskedelemben használt, zsírzóprésekben való használatra alkalmas zsírt kell használni patronokban vagy tartályokban.

A jelen készüléket csak a megadott előírásoknak megfelelő lehet használni.

Bármely más felhasználás ellentétes a szerszám rendeltetésével.

A nem rendeltetészerű használat során keletkezett károkért a felhasználó felel.

Az általános balesetmegelőzési előírásokat és a mellékelt biztonsági utasításokat figyelembe kell venni.

## 3. Általános biztonsági utasítások



Saját testi épsége és az elektromos szerszám védelme érdekében tartsa be az adott szimbólummal jelölt szövegrészekben foglaltakat!



**FIGYELMEZTÉS** – A sérülésveszély csökkentése érdekében olvassa el a használati útmutatót.



**FIGYELMEZTETÉS** – **Olvassa el az ehhez kéziszerszámhoz mellékelt összes biztonsági figyelmeztetést, előírást, illusztrációt és műszaki adatokat. Az alábbiakban felsorolt előírások betartásának elmulasztása áramütéshez, tűzhoz és/vagy súlyos testi sérülésekhez vezethet.**

**Kérjük, gondosan őrizzen meg minden biztonsági utasítást és előírást a jövőbeni használat érdekében.**

Csak ezekkel a dokumentumokkal együtt adja tovább másnak az elektromos kéziszerszámot.

## 4. Különleges biztonsági utasítások

### 4.1 Az akkus zsírzóprésre vonatkozó biztonsági előírások

- A szerszámot szorosan megfogva kell tartani.
- A szerszám nem használható nyílt láng közelében. A zsír gyúlékony lehet.

- A kezelési útmutatóban felsorolt a kenőanyagokra vonatkozó követelményeket be kell tartani.
- Ne szállítsa a szerszámot a flexibilis tömlőnél vagy a rudas fogantyúnál fogva.
- Ellenőrizze a flexibilis tömlőt minden használat előtt rongálódásokra tekintettel. Ne használjon megrongálódott vagy megtört tömlőt.
- Minden használat előtt ellenőrizze a flexibilis tömlő átjárhatóságát.



### A tömlő nem dugulhat el!

- Ellenőrizze az összes a készülékre felhelyezett komponens szoros illeszkedését.
- Ellenőrizze a biztonsági berendezést a használat előtt az útmutatóban leírtaknak megfelelően.
- Olvassa el a használat előtt a zsír gyártójának utasításait, és tartsa be azokat.
- Tartsa távol a kezét és a ruházatát a rudas fogantyú (15) rudazatától.



### Becsípődés veszélye – Viseljen munkakesztyűt!

- Törölje le a szerszámra tapadt zsírt annak érdekében, hogy el lehessen kerülni a lecsúszást és ezzel a sérüléseket.
- Tilos a flexibilis tömlő erőszakkal történő meghajlítása vagy megtörése. Ezzel a tömlő megtörhet vagy eldeformálódhat.
- Kizárólag a Metabo által előírt tömlő használható.
- A környezet, amelyben az elektromos szerszámot használják, megfelelő kivilágítással, elegendő szellőzéssel kell rendelkezzen, és száraz kell legyen.
- Figyeljen a zsírzóprés használatára során az egészséges testtartásra.

Az elektromos szerszám tényleges használatára során fellépő rezgés kibocsátása a szerszám használatától és speciálisan a megmunkálendő munkadarabtól függően eltérhet a megadott kibocsátási értékektől.



**VIGYÁZAT** – A biztonsági intézkedéseket a felhasználó védelme érdekében a tényleges alkalmazási feltételek figyelembe vétele mellett a veszélyeztetettség értékelése alapján kell megállapítani.



Viseljen szemvédő eszközt



Viseljen megfelelő védőmaszkot.



**FIGYELEM** Ne nézzen a világító izzóba.

### 4.2 Az akku egységekre vonatkozó biztonsági utasítások

Vegye ki az akku egységet a gépből, mielőtt bármilyen beállítást vagy karbantartást végezne. Győződjön meg arról, hogy a gépet kikapcsolták, mielőtt az akku egységet behelyezi a helyére.





Övja az akkuegységet a nedvességtől!



Ne tegye ki az akkuegységet tűz hatásának!

Ne használjon sérült vagy deformálódott akkuegységet!

Ne nyissa fel az akkuegységet!

Ne érintse meg vagy ne zárja rövidre az akkuegység érintkezőit!



A hibás lítium-ion akkuegységből enyhén savas, éghető folyadék folyhat ki!



Ha az akkumulátorfolyadék kifolyik és érintkezésbe kerül a bőrrel, azonnal öblítse le bő vízzel. Ha az akkumulátorfolyadék a szemébe kerül, tiszta vízzel mossa ki, és haladéktalanul vesse alá magát orvosi kezelésnek!

Meghibásodott gép esetén ki kell venni a gépből az akkuegységet.



Tartsa be az akkuegység használati útmutatójában felsorolt utasításokat.

## 5. Áttekintés

Lásd a 2. oldalon.

- 1 betöltő csong/a zsírtömítő csatlakozása
- 2 légtelenítő szelep
- 3 LED lámpa
- 4 a LED lámpa kapcsolója
- 5 fém fülek
- 6 állítókerék
- 7 nyomókapcsoló
- 8 rögzítő kapcsoló folyamatos üzemeltetéshez
- 9 markolat
- 10 nyomógomb az akkuegység kireteszeléséhez
- 11 kapacitás- és figyelmeztető kijelző gomb
- 12 kapacitás- és figyelmeztető kijelző \*
- 13 akkuegység
- 14 zsírtartály
- 15 rudas fogantyú
- 16 vállheveder
- 17 flexibilis tömlő
- 18 kapcsolóreteszelés
- 19 kétfokozatú kapcsoló
- 20 tömlőtartó
- 21 mágnesmenet\*
- 22 kiegészítő LED
- 23 dugattyúrúd
- 24 dugattyúrúd-rögzítés
- 25 fedőkupak
- 26 műanyag akasztó
- 27 kúpos zsírzógomb kuplung
- 28 szilikon fül
- 29 mágnes
- 30 adapter
- 31 adaptermenet
- 32 kupak (csak a TV 00)
- 33 kupak szárnya
- 34 szorító kuplung

\* kivitelről függően

## 6. Üzembe helyezés



Vegye ki a gépből az akkuegységet, mielőtt azon bármilyen beállítást vagy karbantartást végez.

Az akkuegység feltöltésére vonatkozó utasításokat a Metabo töltő használati útmutatójában találhat.

### 6.1 Akkuegység

Használat előtt tölts fel az akkuegységet (13).

Tölts fel újra az akkuegységet teljesítménycsökkenéskor.

Az akkuegységen van kapacitás- és figyelmeztető kijelző (13) (kivitelről függő):

- Nyomja meg a gombot (11) és a LED-lámpák kijelzik a töltésszintet.
- Ha valamelyik LED-lámpa villog, az akkuegység majdnem teljesen lemerült, és újra fel kell tölteni.

#### Kivétel:

Nyomja meg az akkuegység-kireteszelő gombot (10) és az akkuegységet (13) **előrefelé** húzza ki.

#### Behelyezés:

Tolja be az akkuegységet (13) bekattanásig.

### 6.2 LED lámpa (3)

Nyomja meg a LED lámpa kapcsolóját (4) a LED lámpa (3) bekapcsolásához. Nyomja meg újra a kapcsolót a lámpa kikapcsolásához. 60 másodperc elteltével a LED automatikusan kikapcsol.

### 6.3 Be- és kikapcsolás

Az akku szerszámba való behelyezése előtt mindig meg kell győződni arról, hogy a be- és kikapcsoló gomb rendeltetészerűen működik és felengedéskor visszaáll a KI állásba.

A kapcsolóreteszelés segítségével (18) a nyomókapcsoló a nem kívánt működés ellen reteszeltethető. A bekapcsolás előtt ki kell reteszelnie.

**Bekapcsolás:** nyomja be a nyomókapcsolót (7).

**Kikapcsolás:** Engedje fel a nyomókapcsolót (7).

### 6.4 A kinyomó nyomás és ráta beállítása



**VIGYÁZAT** – A sebesség üzemmódját csak akkor állítsa át, ha a szerszám már teljesen leállt.

#### 1. A kinyomási ráta kiválasztása a kétfokozatú kapcsoló (19) segítségével:

##### 1. fokozat:

Munkanyomás: 690 bar (10000 psi), kinyomási ráta: 100 g/min

##### 2. fokozat:

Munkanyomás: 413 bar (6000 psi), kinyomási ráta: 290 g/min

#### A kinyomások számának kiválasztása az állítókerék (6) segítségével:

Az 1-25 pozíciók beállításával kiválasztható a kinyomások mindenkori száma (1-25). Az „on” állás a folyamatos üzemmódnak felel meg a kapcsoló

működtetése során. Lásd a táblázatot a 4. oldalon. \*5)

### 6.5 Folyamatos üzemmód

Aktiválja a rögzítő gombbal (8) a folyamatos üzemmódot.

### 6.6 A zsírtartály feltöltése

**FIGYELEM** – A zsírtartályt (14) kizárólag zsírzóprésekben való használatra engedélyezett, nem korrozív kenőanyagokkal töltsé fel. Vegye figyelembe a kenőanyag gyártója által megadott adatokat.

#### Megjegyzés:

Egy új zsír használata során a korábbi zsírt addig ki kell préselni, amíg az új zsír láthatóvá nem válik.

#### 1. Feltöltés patronnal

400 g (TV 00) / 450 g (TV 19)

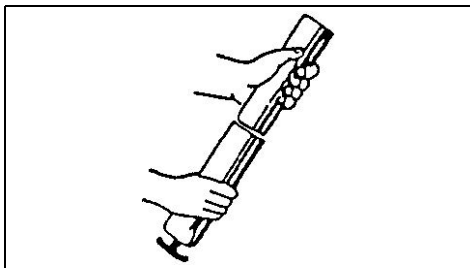

1. A kioldáshoz (14) csavarja le a zsírtartályt az óramutató járásával ellentétes irányban és vegye le a készülékről.
2. Húzza ki a dugattyúrudat (23) és reteszelve azt a dugattyúrud-rögzítésen (24) (lásd a B-jelű ábrát a 2 oldalon).

**FIGYELÉS** – A rudas fogantyúnak szorosan reteszelt állásban kell lennie ahhoz, hogy el lehessen kerülni a nem ellenőrzött kioldást.

3. Vegye le a zsírzópatron műanyag kupakját és tolja a patronnt a zsírtartályba (14).
4. Csavarja be a zsírtartályt (14) az óramutató járásával megegyező irányban.
5. Oldja ki a dugattyúrudat (23) és nyomja be.

#### 2. Feltöltés tartályból

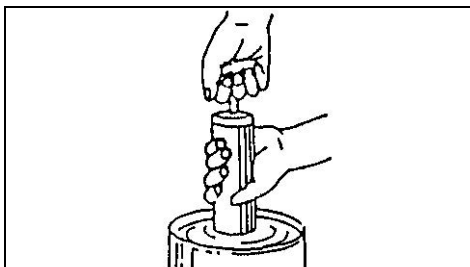

1. A kioldáshoz csavarja le a zsírtartályt (14) az óramutató járásával ellentétes irányban.

2. Merítse bele a zsírtartályt (14) kb. 5 cm-re a zsírba és húzza ki lassan ütközésig a dugattyúrudat (8).
3. Rögzítse a dugattyúrudat (23)
4. Csavarja be a zsírtartályt (14) az óramutató járásával megegyező irányban.
5. Oldja ki a dugattyúrudat (23) és nyomja be.

**Engedje ki a felesleges levegőt a zsírtartályból a légtelenítő szelep (2) többszöri benyomásával, míg már nem lép ki levegő.**

#### 3. Feltöltés feltöltő szivattyúval

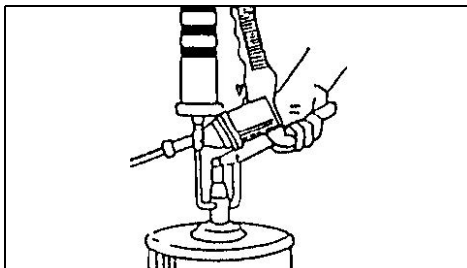

1. Húzza ki ütközésig a dugattyúrudat (23).
2. Kösse össze a feltöltő csontot (1) a feltöltő szivattyúval.
3. A feltöltő szivattyút működtetve töltsé fel teljesen a zsírtartályt (14).
4. Húzza le a feltöltő csontot (1) a feltöltő szivattyúról.
5. Oldja ki a dugattyúrudat (23) és nyomja be.

**Engedje ki a felesleges levegőt a zsírtartályból a légtelenítő szelep (2) többszöri benyomásával, míg már nem lép ki levegő.**

#### 4. Feltöltés felcsavarozható patronnal (csak a TV 00)

1. Vegye le a zsírtartályt.
2. Húzza le a sapkát (32) a szárnyaknál (33) fogva és vegye le azt.
3. Csavarozza be a menetadaptert (30) és húzza meg egy megfelelő szerszámmal. (Lásd a 9.4. fejezetet)
4. Csavarozza fel a patronnt a menetadapterre.

## 7. Karbantartás és ápolás

**FIGYELÉS** Veszély! A jelen fejezetben nem említett karbantartási vagy javítási munkákat csak szakember végezheti el.

- Ellenőrizze a csavarkötések szoros illeszkedését, szükség esetén húzza azokat meg szorosra.
- Kerülje a kapcsolatba kerülést a szerszámon lerakódott veszélyes anyagokkal. Viseljen alkalmas személyi védőfelszerelést, és a karbantartás előtt távolítsa el megfelelő intézkedések révén a veszélyes anyagokat.

## 8. Tartozékok

Csak eredeti Metabo- vagy CAS (Cordless Alliance System) akku egységeket és tartozékokat használjon.

Csak olyan tartozékokat használjon, amelyek megfelelnek az ebben a használati utasításban megadott követelményeknek és adatoknak.

Töltők: ASC 55, SC 145, stb.  
Rendelési sz.: 627044000 ASC 55  
Rendelési sz.: 627378000 ASC 145  
stb.

Akku egységek  
Rendelési sz.: 625367000 4,0 Ah (LiHD)  
Rendelési sz.: 625368000 5,5 Ah (LiHD)  
Rendelési sz.: 625369000 8,0 Ah (LiHD)  
Rendelési sz.: 625026000 2,0 Ah (Li-Power)  
Rendelési sz.: 625027000 4,0 Ah (Li-Power)  
Rendelési sz.: 625028000 5,2 Ah (Li-Power)  
stb.

A teljes tartozékprogram megtalálható a [www.metabo.com](http://www.metabo.com) honlapon vagy a katalógusban.

## 9. Szerelési tartozékok

### 9.1 Felszerelés - vállheveder\* (16) (A-jelű ábra, 2. oldal)

A fém fűleken (5) rögzíthető.

### 9.2 Felszerelés - Kiegészítő LED (22) 626982000 (B-jelű ábra, 2. oldal)

Helyezze a szilikon hurkot (28) a tömlő köré és akassza be a műanyag akasztóra (26).



**VIGYÁZAT** – A sérülésveszély csökkentése érdekében olvassa el a kiegészítő LED (22) használati útmutatóját.



**VIGYÁZAT** – **Olvassa el az összes biztonsági figyelmeztetést, utasítást, illusztrációt és a műszaki adatokat, amelyeket a kiegészítő LED-hez (22) mellékeltek.** Az utasítások betartását érintő mulasztások súlyos sérüléseket okozhatnak.

### 9.3 Felszerelés - mágnes\* (29) 626980000 (B-jelű ábra, 2. oldal)

Csavarozza a mágnes menetére (21).



**VIGYÁZAT** – A sérülésveszély csökkentéséhez olvassa el a mágnes (29) mellékletét.



**VIGYÁZAT** – **Olvassa el az összes biztonsági figyelmeztetést, utasítást, illusztrációt és a műszaki adatokat, amelyeket a mágneshez (29) mellékeltek.** Az utasítások betartását érintő mulasztások súlyos sérüléseket és károkat okozhatnak.

### 9.4 Felszerelés - adapter\* (30) (csak a TV 00) 626984000 (C-jelű ábra, 3. oldal)

Lehetővé teszi az 500g-os felcsavarozható patron használatát. Csavarozza fel az adaptert (30) a menetre (31) és húzza meg egy megfelelő szerszámmal.

## 9.5 Felszerelés - szorító kuplung\* (34) 626981000 (D-jelű ábra, 3. oldal)

Távolítsa el a csavarkulccsal\* a kúpos zsírzógomb kuplungot (27) egy megfelelő szerszámmal, csavarozza fel a szorító kuplungot\* és húzza meg a szerszámmal.

\*kivitteltől függően

## 10. Javítás



Elektromos szerszám javítását csak villamos szakember végezheti!

A javításra szoruló Metabo elektromos kéziszerszámokkal, kérjük, forduljon Metabo szakkereskedőjéhez. A címeiket a [www.metabo.com](http://www.metabo.com) honlapon találja.

A pótalkatrészek listája letölthető a [www.metabo.com](http://www.metabo.com) honlapról.

## 11. Környezetvédelem

Kövesse a régi gépek, csomagolások és tartozékok környezetbarát ártalmatlanítására és újrahasznosítására vonatkozó helyi előírásokat.

A csomagolóanyagokat a jelölésük alapján a helyi irányelveknek megfelelően kell a hulladékeltávolításba vinni. További információkat a [www.metabo.com](http://www.metabo.com) honlapon találhat a Szerviz menüpontban.

Ne dobja az akku egységet a háztartási szemétkébe! Juttassa vissza a meghibásodott vagy elhasznált akku egységet a Metabo kereskedőnek!

Ne dobja vízbe az akku egységet.



Csak az EU tagországok esetében: soha ne dobjon elektromos kéziszerszámot a háztartási hulladék közé! A 2012/19/EU sz., a régi elektromos és elektronikus berendezésekről és annak nemzeti jogba való átvételéről szóló Európai Irányelvnek megfelelően a használt elektromos szerszámokat külön kell gyűjteni és környezetbarát újrahasznosításba kell helyezni.

A hulladékeltávolítás előtt működtesse a készüléket az akku egység teljes lemerüléséig. Biztosítsa az érintkezők rövidzárlat elleni védelmét (pl. ragasztószalaggal).

## 12. Műszaki adatok

Az adatok értelmezését lásd a 3. oldalon.

A műszaki változtatás joga a továbbfejlesztés érdekében fenntartva.

M = méretek: hossz x szélesség x magasság  
m = súly  
C<sub>c</sub> = a csavaros patron tartalma

A megadott műszaki adatokra tűrés vonatkozik (a mindenkor érvényben levő szabványoknak megfelelően).



**Emissziós értékek**

Ezek az értékek lehetővé teszik a szerszám kibocsátási jellemzőinek becslését, illetve

## hu MAGYAR

különböző szerszámok összehasonlítását. Az alkalmazási feltételektől, a szerszám állapotától vagy a használt betétszerszámoktól függően a tényleges környezeti terhelés nagyobb vagy kisebb is lehet. A becsléshez vegye figyelembe a munkaszüneteket és az alacsonyabb környezeti terheléssel járó fázisokat is. A megfelelően alkalmazott becslési értékek alapján írjon elő védőintézkedéseket a felhasználó számára, illetve hozzon szervezési intézkedéseket.

**rezgési összérték** (három irányú vektorösszeg) az EN 62841 szabványnak megfelelően:

$L_{pA}$  = hangnyomásszint  
 $L_{WA}$  = hangteljesítményszint  
 $K_{pA}, K_{WA}$  = mérési bizonytalanság  
 $a_h$  = rezgés kibocsátási érték  
 $K_h$  = bizonytalanság (rezgés)

\*5) táblázat: Kinyomott mennyiség (A) kinyomásonként az állítókerék (6) pozíciója (P) és a kétfokozatú kapcsoló (19) fokozatkiválasztása szerint

$A_{G1}$  = kinyomott mennyiség 1. fokozat  
 $A_{G2}$  = kinyomott mennyiség 2. fokozat  
P = állítókerék-pozíció (6)



**Viseljen fülvédőt!**

# Оригинальное руководство по эксплуатации

## 1. Декларация соответствия

Настоящим ответственно заявляем: данные аккумуляторные шприцы для смазки с идентификацией по типу и серийному номеру \*1) отвечают всем действующим положениям директив \*2) и стандартов \*3). Техническую документацию для \*4) — см. на стр. 3.

## 2. Использование по назначению

Шприц для смазки предназначен для введения консистентной смазки в точки смазки на металле и подобных материалах, которые обычно обрабатываются шприцами. Необходимо использовать стандартную консистентную смазку в картриджах или бочкотарах, пригодную для применения с шприцами для смазки.

Данный прибор разрешается использовать только по прямому назначению, как описано в настоящем руководстве по эксплуатации.

Любое использование не по назначению является недопустимым.

За ущерб, возникший в результате использования не по назначению, ответственность несет только пользователь.

Необходимо соблюдать общепринятые правила предотвращения несчастных случаев, а также указания по технике безопасности, приведенные в данном руководстве.

## 3. Общие указания по технике безопасности



Для вашей собственной безопасности и защиты электроинструмента от повреждений необходимо соблюдать указания, отмеченные в тексте данным символом!



**ПРЕДУПРЕЖДЕНИЕ.** В целях снижения риска получения травм прочтите данное руководство по эксплуатации.



**ПРЕДУПРЕЖДЕНИЕ. Ознакомьтесь со всеми указаниями по технике безопасности, другими инструкциями, иллюстрациями и техническими характеристиками, представленными вместе с этим электроинструментом. Несоблюдение каких-либо из указанных ниже инструкций может стать причиной поражения электрическим током, пожара и/или серьезных травм.**

**Необходимо сохранять все инструкции и указания по технике безопасности для использования в будущем.**  
Передавать электроинструмент следующему

владельцу можно только вместе с этими документами.

## 4. Особые указания по технике безопасности

### 4.1 Указания по технике безопасности: аккумуляторный шприц для смазки

- Необходимо держать электроинструмент надежным хватом.
- Запрещается эксплуатировать электроинструмент вблизи пламени. Консистентная смазка может быть легковоспламеняющейся.
- Соблюдайте требования к консистентной смазке, приведенные в руководстве по эксплуатации.
- Запрещается переносить электроинструмент за гибкий шланг или рукоятку штока.
- Перед каждым использованием проверяйте гибкий шланг на предмет повреждений. Запрещается использовать электроинструмент с поврежденным или перегнутым шлангом.
- Перед каждым использованием проверяйте пропускную способность гибкого шланга.



### Шланг не должен быть забит!

- Проверьте все установленные на приборе элементы на надежность крепления.
- Перед эксплуатацией проверьте предохранительное устройство, как описано в инструкции.
- Перед применением прочитайте инструкции, составленные производителем консистентной смазки, и соблюдайте изложенные в них указания.
- Держите руки и одежду подальше от штока рукоятки (15).



### Опасность защемления! Используйте рабочие перчатки!

- Протирайте электроинструмент от налипшей консистентной смазки во избежание его выскальзывания и последующих травм.
- Запрещается с силой сгибать или наступать на гибкий шланг. Это может привести к разрыву или деформации шланга.
- Необходимо использовать только предписанный Metabo шланг.
- Место, где используется электроинструмент, должно быть сухим, хорошо освещенным и достаточно проветриваемым.
- При использовании шприца для смазки занимайте устойчивое положение.

Вибрация во время фактического использования электроинструмента в зависимости от способа его применения и в особенности от типа обрабатываемой детали может не соответствовать указанным значениям.



**ПРЕДУПРЕЖДЕНИЕ.** Должны быть определены меры безопасности для

защиты пользователя на основе оценки уровня риска в реальных условиях использования.



Используйте защитные очки!



Используйте подходящий респиратор!



**ВНИМАНИЕ!** Не смотрите на горящую лампу.

#### 4.2 Указания по технике безопасности: аккумуляторные блоки

Извлекайте аккумуляторный блок из инструмента перед началом каких-либо работ по регулировке или техническому обслуживанию.

Убедитесь в том, что при установке аккумуляторного блока инструмент выключен.



Примите меры по защите аккумуляторного блока от попадания влаги!



Не подвергайте аккумуляторные блоки воздействию открытого огня!

Не используйте дефектные или деформированные аккумуляторные блоки!

Не вскрывайте аккумуляторные блоки!

Не касайтесь контактов аккумуляторного блока и не замыкайте их накоротко!



Из неисправного литий-ионного аккумуляторного блока может вытекать слабокислая горючая жидкость!



Если электролит пролился и попал на кожу, немедленно промойте этот участок большим количеством воды. В случае попадания электролита в глаза промойте их чистой водой и срочно обратитесь к врачу!

В случае поломки машины извлеките из нее аккумуляторный блок.



В обязательном порядке соблюдайте указания, приведенные в инструкции по эксплуатации аккумуляторного блока.

## 5. Обзор

См. стр. 2.

- 1 Заправочный патрубков / место подсоединения шланга подачи смазки
- 2 Воздуховыпускной клапан
- 3 Светодиодная лампа
- 4 Выключатель светодиодной лампы
- 5 Металлическая проушина
- 6 Установочное колесико
- 7 Нажимной переключатель
- 8 Кнопка блокировки для продолжительной работы

- 9 Рукоятка
- 10 Кнопка разблокировки аккумуляторного блока
- 11 Кнопка «Индикатор емкости и сигнальный индикатор»
- 12 Сигнальный индикатор емкости \*
- 13 Аккумуляторный блок
- 14 Емкость для смазки
- 15 Рукоятка штока
- 16 Плечевой ремень
- 17 Гибкий шланг
- 18 Блокиратор переключателя
- 19 Двухпозиционный переключатель
- 20 Держатель шланга
- 21 Резьба под магнит\*
- 22 Дополнительный светодиод
- 23 Шток
- 24 Фиксатор штока
- 25 Защитный колпачок
- 26 Пластмассовый крючок
- 27 Муфта для подсоединения масленки с конической головкой
- 28 Силиконовая петля
- 29 Магнит
- 30 Адаптер
- 31 Резьба под адаптер
- 32 Колпак (только TV 00)
- 33 Язычок колпака
- 34 Зажимная муфта

\* в зависимости от комплектации

## 6. Ввод в эксплуатацию



Перед началом каких-либо работ по регулировке или техническому обслуживанию извлеките аккумуляторный блок из электроинструмента.

Указания по зарядке аккумуляторного блока см. в руководстве по эксплуатации зарядного устройства Metabo.

### 6.1 Аккумуляторный блок

Перед использованием зарядите аккумуляторный блок (13).

При снижении мощности снова зарядите аккумуляторный блок.

Аккумуляторные блоки имеют индикаторы емкости и сигнализации (13) (зависят от оснащения):

- Нажмите кнопку (11), и светодиоды покажут степень заряда аккумулятора.
- Один мигающий светодиод указывает на то, что аккумуляторный блок почти разряжен и требует зарядки.

#### Извлечение

Нажмите кнопку разблокировки аккумуляторного блока (10) и выньте аккумуляторный блок (13) движением вперед.

#### Установка

Вставьте аккумуляторный блок (13) до щелчка.

## 6.2 Светодиодная лампа (3)

Чтобы включить светодиодную лампу (3), нажмите выключатель светодиодной лампы (4). Чтобы выключить лампу, нажмите выключатель еще раз. Через 60 секунд светодиодная лампа выключается автоматически.

## 6.3 Включение/выключение

Перед установкой аккумулятора в электроинструмент всякий раз убеждайтесь в том, что выключатель работает надлежащим образом и при отпускании возвращается в положение «ВЫКЛ.».

С помощью блокиратора (18) можно предотвратить случайное срабатывание нажимного переключателя. Разблокируйте перед включением.

**Включение:** нажмите нажимной переключатель (7).

**Отключение:** отпустите нажимной переключатель (7).

## 6.4 Настройка давления и скорости подачи смазки

**⚠ ПРЕДУПРЕЖДЕНИЕ.** Переключайте режим скорости только после полной остановки электроинструмента.

### 1. Выбор скорости подачи с помощью двухпозиционного переключателя (19):

**Ступень 1:**

рабочее давление 690 бар (10000 psi), скорость подачи 100 г/мин

**Ступень 2:**

рабочее давление 413 бар (6000 psi), скорость подачи 290 г/мин

### Выбор количества ходов поршней с помощью установочного колесика (6):

С помощью настройки позиций 1-25 выберите соответствующее количество ходов поршня (1-25). Позиция «оп» соответствует непрерывному ходу во время нажатия переключателя. См. табличку на стр. 4. \*5)

## 6.5 Продолжительная эксплуатация

Активируйте режим продолжительной эксплуатации с помощью кнопки блокировки (8).

## 6.6 Заполнение емкости для смазки

**⚠ ВНИМАНИЕ!** Заполняйте емкость (14) для смазки только не вызывающими коррозию смазочными веществами, которые допущены к использованию в смазочных шприцах. Соблюдайте указания от изготовителя смазки.

**Указание:**

При использовании новой смазки выжимайте старую смазку до тех пор, пока не покажется новая.

## 1. Заполнение с использованием картриджа 400 г (TV 00) / 450 г (TV 19)

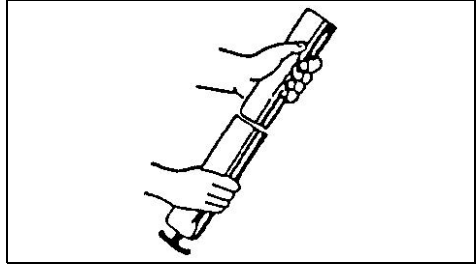

1. Отверните емкость для смазки (14) в направлении против часовой стрелки и снимите ее с прибора.
2. Извлеките шток (23) и заблокируйте его в фиксаторе (24) (см. рис. В на стр. 2).

**⚠ ПРЕДУПРЕЖДЕНИЕ.** Рукоятка штока должна быть надежно зафиксирована во избежание неконтролируемого высвобождения.

3. Снимите пластиковые колпачки с картриджа и вставьте картридж в емкость для смазки (14).
4. Вверните емкость (14) для смазки в направлении по часовой стрелке.
5. Разблокируйте шток (23) и вдавите.

## 2. Заполнение из резервуаров со смазкой (бочкотары)

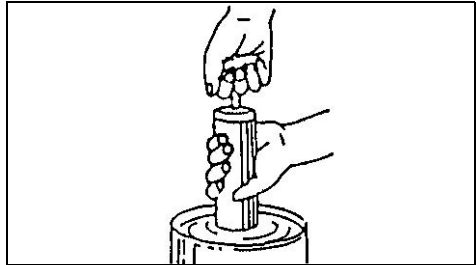

1. Отверните емкость (14) для смазки в направлении против часовой стрелки и снимите ее.
2. Опустите емкость (14) для смазки примерно на 5 см в смазку и медленно вытяните шток (8) до упора.
3. Зафиксируйте шток (23).
4. Вверните емкость (14) для смазки в направлении по часовой стрелке.
5. Разблокируйте шток (23) и вдавите.

**Выпустите лишний воздух из емкости для смазки несколькими движениями вдавливания воздуховыпускного клапана (2), прекратите, когда воздух перестанет выходить.**

### 3. Заполнение посредством заправочного насоса

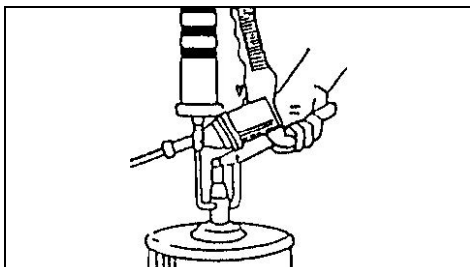

1. Вытяните шток (23) до упора.
2. Соедините заправочный патрубком (1) с заправочным насосом.
3. Включите насос и полностью заполните емкость (14) для смазки.
4. Разъедините соединение между заправочным патрубком (1) и заправочным насосом.
5. Разблокируйте шток (23) и вдавите.

**Выпустите лишний воздух из емкости для смазки несколькими движениями вдавливания воздуховыпускного клапана (2), прекратите, когда воздух перестанет выходить.**

#### 4. Заполнение посредством ввертного картриджа (только для TV 00)

1. Снимите емкость для смазки.
2. Высвободите колпак (32) из крепления за язычки (33) и снимите.
3. Вверните резьбовой адаптер (30) и затяните подходящим инструментом. (См. главу 9.4.)
4. Вверните картридж в резьбовой адаптер.

## 7. Техническое обслуживание и уход

**⚠ Опасность!** Описанные в настоящем разделе работы по техобслуживанию и ремонту должны выполняться **только специалистами**.

- Проверьте прочность резьбовых соединений, при необходимости подтяните.
- Не допускайте контакта с опасными веществами, которые могли отложиться на инструменте. Используйте подходящие средства индивидуальной защиты и устранили опасные вещества путем принятия подходящих мер перед техническим обслуживанием.

## 8. Принадлежности

Следует использовать только оригинальные аккумуляторные блоки и принадлежности

фирмы Metabo или CAS (Cordless Alliance System).

Используйте только те принадлежности, которые отвечают требованиям и параметрам, перечисленным в данном руководстве по эксплуатации.

Зарядные устройства: ASC 55, ASC 145 и др.  
№ для заказа: 627044000 ASC 55  
№ для заказа: 627378000 ASC 145 и др.

Аккумуляторные блоки:

№ для заказа: 625367000 4,0 Ah (LiHD)  
№ для заказа: 625368000 5,5 Ah (LiHD)  
№ для заказа: 625369000 8,0 Ah (LiHD)  
№ для заказа: 625026000 2,0 Ah (Li-Power)  
№ для заказа: 625027000 4,0 Ah (Li-Power)  
№ для заказа: 625028000 5,2 Ah (Li-Power) и др.

Полный ассортимент принадлежностей см. на сайте [www.metabo.com](http://www.metabo.com) или в каталоге.

## 9. Монтаж принадлежностей

### 9.1 Монтаж плечевого ремня\* (16) (см. рис. А на стр. 2)

Крепится к металлическим проушинам (5).

### 9.2 Монтаж дополнительного светодиода (22) 626982000 (см. рис. В на стр. 2)

Обхватите шланг силиконовой петлей (28) и зацепите конец петли за пластмассовый крючок (26).



**ПРЕДУПРЕЖДЕНИЕ.** Для сведения риска травмирования к минимуму прочитайте инструкцию по эксплуатации дополнительного светодиода (22).



**ПРЕДУПРЕЖДЕНИЕ.** Ознакомьтесь со всеми указаниями по технике безопасности, другими инструкциями, иллюстрациями и техническими характеристиками, предоставленными вместе с дополнительным светодиодом (22). Несоблюдение инструкций может стать причиной травм.

### 9.3 Монтаж магнита\* (29) 626980000 (см. рис. В на стр. 2)

Вверните в резьбу (21) под магнит.



**ПРЕДУПРЕЖДЕНИЕ.** Для сведения риска травмирования к минимуму прочитайте вкладной лист к магниту (29).



**ПРЕДУПРЕЖДЕНИЕ.** Ознакомьтесь со всеми указаниями по технике безопасности, инструкциями, иллюстрациями и техническими характеристиками, предоставленными вместе с магнитом (29). Несоблюдение инструкций может стать причиной травм и материального ущерба.



#### 9.4 Монтаж адаптера\* (30) (только для TV 00) 626984000 (см. рис. С на стр. 3)

Обеспечивает возможность использования ввертного картриджа на 500 г. Вверните адаптер (30) в резьбу (31) и затяните подходящим инструментом.

#### 9.5 Монтаж зажимной муфты\* (34) 626981000 (см. рис. D на стр. 3)

С помощью гаечного ключа\* снимите муфту для подсоединения масленки с конической головкой (27), наверните зажимную муфту\* и затяните соответствующим инструментом.

\*в зависимости от комплектации

## 10. Ремонт

 Ремонт электроинструментов должен осуществляться только квалифицированными специалистами-электриками!

Для ремонта электроинструмента Metabo обращайтесь в региональное представительство Metabo. Адрес см. на сайте [www.metabo.com](http://www.metabo.com).

Списки запасных частей можно скачать с сайта [www.metabo.com](http://www.metabo.com).

## 11. Защита окружающей среды

Соблюдайте национальные предписания по экологически безопасной утилизации и переработке отслуживших машин, упаковки и принадлежностей.

Упаковочные материалы утилизируются в соответствии с их маркировкой согласно коммунальным правилам. Дополнительную информацию можно найти на сайте [www.metabo.com](http://www.metabo.com) в разделе «Сервис».

Не утилизируйте аккумуляторные блоки вместе с бытовыми отходами! Сдавайте неисправные или отслужившие аккумуляторные блоки дилеру фирмы Metabo!

Не выбрасывайте аккумуляторные блоки в водоемы.

 Только для стран ЕС: не утилизируйте электроинструменты вместе с бытовыми отходами! Согласно европейской Директиве 2012/19/ЕС об отходах электрического и электронного оборудования и соответствующим национальным нормам, отработавшие электроинструменты подлежат сбору с целью их последующей экологически безопасной переработки.

Прежде чем выполнить утилизацию аккумуляторного блока, разрядите его в электроинструменте. Примите меры для исключения короткого замыкания контактов (например, изолируйте клейкой лентой).

## 12. Технические характеристики

Пояснения к данным, приведенным на стр. 3.

Оставляем за собой право на изменения, обусловленные техническим прогрессом.

M = размеры: длина x ширина x высота  
m = масса  
C<sub>c</sub> = объем ввертного картриджа

Указанные технические характеристики имеют допуски (предусмотренные действующими стандартами).

### Значения эмиссии шума

Эти значения позволяют оценивать и сравнивать шум и вибрацию, создаваемые при работе различных инструментов. В зависимости от условий эксплуатации, состояния инструмента или рабочих (сменных) инструментов фактическая нагрузка может быть выше или ниже. Для оценки примерного уровня эмиссии следует учитывать перерывы в работе и фазы работы с пониженной шумовой нагрузкой. Определите перечень мер, например, организационных мероприятий, по защите пользователя с учетом тех или иных значений эмиссии шума.

**Общее значение вибрации** (векторная сумма в трех направлениях), расчет согласно EN 62841:

L<sub>рА</sub> = уровень звукового давления  
L<sub>WA</sub> = уровень звуковой мощности  
K<sub>рА</sub>, K<sub>WA</sub> = коэффициент погрешности  
a<sub>h</sub> = значение вибрации  
K<sub>h</sub> = коэффициент погрешности (вибрация)

\*5) Таблица: количество подаваемой смазки (A) за один ход поршня на позицию (P) установочного колесика (6) и выбор степени посредством двухпозиционного переключателя (19)

A<sub>G1</sub> = количество подаваемой смазки, степень 1

A<sub>G2</sub> = количество подаваемой смазки, степень 2

P = позиция установочного колесика (6)

### Используйте защитные наушники!



### Информация для покупателя:

Сертификат соответствия:

Страна изготовления: Китай

Производитель: "Metabowerke GmbH",  
Metaboallee 1, D-72622 Nuertingen, Германия

Импортер в России:

ООО "Метабо Евразия"

## ru РУССКИЙ

Россия, 127273, Москва  
ул. Березовая аллея, д 5 а, стр 7, офис 106  
тел.: +7 495 980 78 41

Дата производства зашифрована в 10-значном серийном номере инструмента, указанном на его шильдике. 1 я цифра обозначает год, например «4» обозначает, что изделие произведено в 2014 году. 2 я и 3 я цифры обозначают номер месяца в году производства, например «05» - май

Срок службы изделия составляет 7 лет. Не рекомендуется к эксплуатации по истечении 5 лет хранения с даты изготовления без предварительной проверки (дату изготовления см. на этикетке).

# Оригінальна інструкція з експлуатації

## 1. Декларація про відповідність

Зі повною відповідальністю заявляємо: ці акумуляторні нагнітачі мастила з ідентифікацією за типом і номером моделі \*1) відповідають усім відповідним положенням директив \*2) і норм \*3). Технічну документацію для \*4) - див. на стор. 3.

## 2. Використання за призначенням

Цей нагнітач мастила призначений для змащування металевих вузлів та аналогічних матеріалів, змащення яких відбувається, як правило, за допомогою нагнітачів мастила. Для змащування нагнітачем слід застосовувати придатне для цього та доступне у продажі мастило, фасоване у картриджах або банках.

Прилад дозволено використовувати виключно за передбаченим призначенням.

Інше використання вважається використанням не за призначенням.

За пошкодження, викликані експлуатацією не за призначенням, несе відповідальність виключно користувач.

Необхідно дотримуватися загальноприйнятих правил запобігання нещасним випадкам, а також правил техніки безпеки, наведених в цій інструкції.

## 3. Загальні правила техніки безпеки



Задля вашої безпеки та захисту електроінструмента від ушкоджень дотримуйтесь вказівок, позначених цим символом!



**ПОПЕРЕДЖЕННЯ** — З метою зниження ризику отримання тілесних ушкоджень прочитайте цю інструкцію з експлуатації.



**ПОПЕРЕДЖЕННЯ – Прочитайте всі вказівки з техніки безпеки, інструкції, ілюстрації та специфікації, надані з цим електроінструментом. Невиконання усіх поданих нижче інструкцій може призвести до ураження електричним струмом, пожежі і/або тяжких тілесних ушкоджень.**

**Зберігайте правила та вказівки з техніки безпеки для майбутнього використання.** Передавайте ваш електроінструмент тільки разом з цими документами.

## 4. Спеціальні правила техніки безпеки

### 4.1 Вказівки з техніки безпеки при роботі з акумуляторним нагнітачем мастила

- Тримайте інструмент міцно у руках.
- Не користуйтеся інструментом поблизу джерел вогню. Мастило може призвести до займання.
- Дотримуйтесь вимог щодо поводження з мастильними матеріалами.
- Не переносьте інструмент за гнучкий шланг або за рукоятку тяги.
- Щоразу перед використанням перевіряйте гнучкий шланг на наявність пошкоджень. Не використовуйте пошкоджений або переламаний шланг.
- Щоразу перед використанням перевіряйте гнучкий шланг на здатність пропускати мастило.



### Не допускайте засмічення шланга!

- Перевірте правильність приєднання до інструменту всіх елементів.
- Перед початком експлуатації перевірте відповідність захисного устаткування вимогам інструкції.
- Перед використанням прочитайте та дотримуйтесь інструкції виробника мастила.
- Не допускайте наближення рук або одягу до шланг рукоятки тяги (15).



### Небезпека затиснення – надягайте робочі рукавиці!

- Витріть мастило з поверхні інструменту з метою уникнення зісковзування і, як наслідок, пошкоджень.
  - Уникайте згинання силою або втрамбування гнучкого шланга. Це може призвести до його перелому або деформування.
  - Дозволяється використовувати виключно дозволені Metabo шланги.
  - Середовище, в якому експлуатується електроінструмент, повинно достатньо провітрюватися, бути добре освітленим та сухим.
  - Під час використання нагнітача мастила стежте за правильним положенням тіла.
- Залежно від способу використання й, зокрема, від виду оброблюваного інструмента вібраційна емісія при фактичній експлуатації електроінструмента може відрізнятися від заявленого значення.



**ПОПЕРЕДЖЕННЯ:** з метою захисту оператора інструмента заходи з техніки безпеки мають спиратися на оцінку ступеня небезпеки за фактичних умов експлуатації.



Використання захисних окулярів



Використовуйте придатний респиратор.



**УВАГА!** Не дивіться на джерело світла, що горить.

#### 4.2 Вказівки з техніки безпеки при роботі з акумуляторними блоками

Вийміть акумуляторний блок з інструмента перед початком будь-яких робіт з регулювання або технічного обслуговування

Упевніться, що електроінструмент при встановленні акумуляторного блока вимкнений.



Захищайте акумуляторні блоки від вологи!



Не піддавайте акумуляторні блоки впливу відкритого вогню!

Не використовуйте пошкоджені або деформовані акумуляторні блоки!  
Не розкривайте акумуляторні блоки!  
Не торкайтеся контактів акумуляторного блока і не закорочуйте їх!



З несправного літій-іонного акумуляторного блока може витікати слабкоокисла горюча рідина!



Якщо електроліт пролився і потрапив на шкіру, негайно промийте цю ділянку великою кількістю води. У випадку потрапляння електроліту в очі промийте їх чистою водою і терміново зверніться до лікаря!

Якщо інструмент пошкоджений, вийміть з нього акумуляторний блок.



Дотримуйтесь інструкції з експлуатації до акумуляторних блоків.

## 5. Огляд

Див. стор. 2.

- 1 Заправний патрубков/з'єднання масляного шланга
- 2 Повітряний клапан
- 3 Світлодіодний ліхтар
- 4 Вимикач світлодіодного ліхтаря
- 5 Металеві вушка
- 6 Регулювальний ролик
- 7 Натискний перемикач
- 8 Кнопка ввімкнення режиму неперервної роботи
- 9 Рукоятка
- 10 Кнопка для розблокування акумуляторного блока
- 11 Кнопка сигнального індикатора ємності
- 12 Сигнальний індикатор ємності \*
- 13 Акумуляторний блок
- 14 Резервуар для мастила
- 15 Рукоятка тяги

- 16 Плечовий ремінь
- 17 Гнучкий шланг
- 18 Запобіжник вимикача
- 19 Двошвидкісний перемикач
- 20 Фіксатор шланга
- 21 Різьба для магніту
- 22 Додатковий світлодіод
- 23 Штовхальна штанга
- 24 Запобіжних штовхальної штанги
- 25 Захисний ковпак
- 26 Пластиковий зачіп
- 27 Штуцер маслянки з конічною головкою
- 28 Силіконова накладка
- 29 Магніт
- 30 Адаптер
- 31 Різьба адаптера
- 32 Заглушка (тільки TV 00)
- 33 Пелюстки заглушки
- 34 Затискна муфта

\* залежно від комплектації

## 6. Введення в експлуатацію



Перед початком будь-яких робіт з регулювання або технічного обслуговування витягніть акумуляторний блок із електроінструмента.

Вказівки щодо заряджання акумуляторного блока див. в керівництві з експлуатації зарядного пристрою Metabo.

### 6.1 Акумуляторний блок

Перед використанням зарядіть акумуляторний блок (13).

При зниженні потужності зарядіть акумуляторний блок.

Акумуляторні блоки мають індикатор ємності та сигналу (13) (залежно від комплектації):

- Натисніть кнопку (11), і світлодіодні індикатори покажуть рівень заряду акумулятора.
- Якщо блимає один світлодіод, акумуляторний блок майже розрядився і потребує заряджання.

#### Витягання:

Натисніть кнопку розблокування акумуляторного блока (10) і витягніть акумуляторний блок (13) у напрямку **вперед**.

#### Встановлення:

Вставте акумуляторний блок (13) до фіксації.

### 6.2 Світлодіод (3)

Натисніть вимикач світлодіода (4), щоб увімкнути світлодіодний ліхтар (3). Щоб вимкнути ліхтар повторно натисніть вимикач. Через 60 секунд світлодіод згасне автоматично.

### 6.3 Увімкнення і вимкнення

Перш ніж вставляти акумуляторний блок в інструмент, переконайтеся, що перемикач УВІМК/ВИМК функціонує належним чином та

повертається у позицію ВИМК після відпускання перемикача.

За допомогою запобіжника вимикача (18) можна заблокувати натискний перемикач від випадкового увімкнення. Перед вмиканням розблокуйте.

**Увімкнення:** натисніть на перемикач (7).

**Вимкнення:** відпустіть перемикач (7).

#### 6.4 Регулювання тиску та інтенсивності нагнітання

**ПОПЕРЕДЖЕННЯ:** змінійте режим швидкості лише після того, як інструмент повністю зупинився.

##### 1. Вибір інтенсивності нагнітання за допомогою двохшвидкісного перемикача (19):

**1 швидкість:**

Робочий тиск – 690 бар (10000 н.с.), інтенсивність нагнітання – 100 г/хв

**2 швидкість:**

Робочий тиск – 413 бар (6000 н.с.), інтенсивність нагнітання – 290 г/хв

##### Вибір кількості ходів за допомогою регульовального коліщатка (6):

Виберіть відповідну кількість ходів (1-25) шляхом встановлення положення від 1 до 25. Положення «on» відповідає режиму безперервного ходу вимикача. Див. таблицю на стор. 4 \*5)

#### 6.5 Режим неперервної роботи

За допомогою кнопки (8) активуйте режим неперервної роботи.

#### 6.6 Наповнення резервуара для мастила

**УВАГА** – Заливайте в резервуар для мастила (14) виключно некорозійні мастильні матеріали, які допущені для використання у нагнітачах. Дотримуйтесь вказівок виробника мастила.

##### Вказівка:

У разі застосування нового мастила старе мастило слід під тиском видушувати з системи, доки на виході не з'явиться нове мастило.

##### 1. Наповнення з допомогою мастильного картриджа

400 г (TV 00) / 450 г (TV 19)

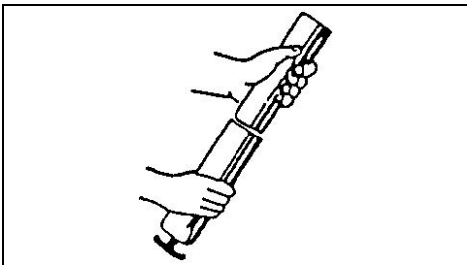

1. Викрутіть резервуар для мастила (14) в напрямку проти годинникової стрілки і зніміть його з інструменту.
2. Витягніть штовхальну штангу (23) і зафіксуйте за допомогою запобіжника штовхальної штанги (24) (див. мал. В на стор. 2).

**ПОПЕРЕДЖЕННЯ:** з метою уникнення неконтрольованого вивільнення рукоятки тяги повинна бути надійно зафіксована.

3. Видаліть пластикові ковпаки картриджа і заведіть картридж у резервуар для мастила (14).
4. Накрутіть резервуар для мастила (14) за годинниковою стрілкою.
5. Відпустіть і вдвіть штовхальну штангу (23).

##### 2. Наповнення з банки

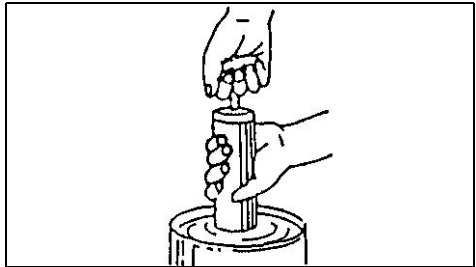

1. Викрутіть резервуар для мастила (14) в напрямку проти годинникової стрілки.
2. Занурте резервуар для мастила (14) прибл. на 5 см у мастило і повільним рухом витягніть до кінця штовхальну штангу (8).
3. Зафіксуйте штовхальну штангу (23).
4. Накрутіть резервуар для мастила (14) за годинниковою стрілкою.
5. Відпустіть і вдвіть штовхальну штангу (23).

**Випускайте зайве повітря з резервуару для мастила шляхом багатократного вдавлювання повітряного клапана (2), доки повітря не вийде повністю.**

##### 3. Наповнення за допомогою заправної помпи

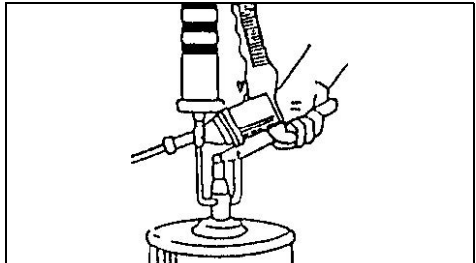

1. Витягніть штовхальну штангу (23) до кінця.
2. З'єднайте заправний патрубок (1) із заправною помпою.

- Увімкніть заправну помпу (14) і повністю наповніть резервуар для мастила.
- Від'єднайте заправний патрубок (1) від заправної помпи.
- Відпустіть і вдавить штовхальну штангу (23).

**Випускайте зайве повітря з резервуару для мастила шляхом багатократного вдавлювання повітряного клапана (2), доки повітря не вийде повністю.**

#### 4. Наповнення за допомогою різьбового картриджа (тільки TV 00)

- Зніміть резервуар для мастила.
- Послабте заглушку (32) на пелюстках (33) і зніміть її.
- Вкрутіть різьбовий адаптер (30) і затягніть його за допомогою придатного інструмента. (Див. Розділ 9.4)
- Накрутіть картридж на різьбовий адаптер.

### 7. Технічне обслуговування і догляд

 **Небезпека!** Описані в цьому розділі роботи з технічного обслуговування і ремонту дозволяється виконувати тільки фахівцям.

- Перевірити міцність положенні різьбових з'єднань, у разі потреби затягнути.
- Уникайте контактів з небезпечними субстанціями, які осіли на інструменті. Носіть придатні засоби індивідуального захисту та видаляйте небезпечні субстанції шляхом придатних заходів перед техобслуговуванням.

### 8. Приладдя

Слід використовувати виключно оригінальні акумуляторні блоки та приладдя Metabo або CAS (Cordless Alliance System).

Використовуйте тільки те приладдя, яке відповідає вимогам і параметрам цієї інструкції з експлуатації.

Зарядні пристрої: ASC 55, ASC 145 і т. п.  
 № для замовл.: 627044000 ASC 55  
 № для замовл.: 627378000 ASC 145  
 тощо.

Акумуляторні блоки:  
 № для замовл.: 6253670004,0 А-г (LiHD)  
 № для замовл.: 6253680005,5 А-г (LiHD)  
 № для замовл.: 6253690008,0 А-г (LiHD)  
 № для замовл.: 6250260002,0 А-г (Li-Power)  
 № для замовл.: 6250270004,0 А-г (Li-Power)  
 № для замовл.: 6250280005,2 А-г (Li-Power)  
 тощо.

Повний асортимент приладдя див. на сайті [www.metabo.com](http://www.metabo.com) або в каталозі.

### 9. Монтаж приладдя

#### 9.1 Монтаж плечового ремня\* (16) (стор. 2 мал. А)

Закріплюється за металеві вушка (5).

#### 9.2 Встановлення додаткового світлодіода (22) 626982000 (стор. 2 мал. В)

Вкладіть силіконову петлю (28) навколо шланга і зачепіть на пластиковий зачіп (26).



**ПОПЕРЕДЖЕННЯ** – Для мінімізації небезпеки травмування ознайомтесь з інструкцією до додаткового світлодіода (22).



**ПОПЕРЕДЖЕННЯ** – Ознайомтесь зі всіма вказівками з техніки безпеки, інструкціями, ілюстраціями та специфікаціями, що йдуть в комплекті з додатковим світлодіодом (22). Недотримання вказівок інструкції може призвести до травмування.

#### 9.3 Монтаж магніту\* (29) 626980000 (стор. 2 мал. В)

Накрутіть на різьбу (21) для магніту.



**ПОПЕРЕДЖЕННЯ** – Для мінімізації небезпеки травмування ознайомтесь з інструкцією до магніту (29).



**ПОПЕРЕДЖЕННЯ** – Ознайомтесь зі всіма вказівками з техніки безпеки, інструкціями, ілюстраціями та специфікаціями, що йдуть в комплекті з магнітом (29). Недотримання вказівок інструкції може призвести до травмування та пошкоджень.

#### 9.4 Монтаж адаптера\* (30) (тільки для TV 00) 626984000 (стор. 3 мал. С)

Дозволяє використання 500-грамового різьбового картриджа. Накрутіть адаптер (30) на різьбу (31) і затягніть його за допомогою придатного для цього інструмента.

#### 9.5 Монтаж затисної муфти\* (34) 626981000 (стор. 3 мал. Д)

Гайковим ключем\* відкрутіть штуцер маслянки з конічною головкою (27), накрутіть затисну муфту і затягніть за допомогою придатного інструмента.

\* залежно від комплектації

### 10. Ремонт



Ремонт електроінструменту повинен здійснюватися тільки кваліфікованими фахівцями-електриками!

Для ремонту електроінструмента Metabo звертайтеся до регіонального представництва Metabo. Адреси див. на сайті [www.metabo.com](http://www.metabo.com).

Списки запасних частин можна завантажити на сайті [www.metabo.com](http://www.metabo.com).

## 11. Захист довкілля

Дотримуйтеся національних правил безпечної утилізації і переробки використаних інструментів, пакувальних матеріалів і приладдя.

Пакувальні матеріали утилізуються відповідно до їхнього маркування згідно з комунальними правилами. Додаткову інформацію можна знайти на сайті [www.metabo.com](http://www.metabo.com) у розділі «Сервіс».

Не утилізуйте акумуляторні блоки разом з побутовими відходами! Здавайте несправні чи відпрацьовані акумуляторні блоки дилерові фірми Metabo!

Не викидайте акумуляторні блоки у воду!



Тільки для країн ЄС: не утилізуйте електроінструменти разом з побутовими відходами! Згідно з директивою ЄС 2012/19/ЄС про електричні та електронні пристрої та відповідними національними нормами відпрацьовані електроінструменти підлягають роздільній утилізації з метою їх подальшої екологічно безпечної переробки.

Перед тим як утилізувати акумуляторний блок, розрядіть його в електроінструменті. Вживайте заходи проти короткого замикання контактів (наприклад, ізолюйте клейкою стрічкою).

регульовального коліщатка (6) і вибір швидкості двошвидкісним перемикачем (19)

- $A_{G1}$  = кількість мастила, що нагнітається на 1 швидкості
- $A_{G2}$  = кількість мастила, що нагнітається на 2 швидкості
- $P$  = позиція регульовального коліщатка (6)



**Використовуйте захисні навушники!**



ТОВ "Метабо Україна"  
вул. Зоря на, 22  
с. Святопетрівське  
Київська обл.  
08141, Київ  
[www.metabo.com](http://www.metabo.com)

## 12. Технічні характеристики

Пояснення до даних, наведених на стор. 3.

Залишаємо за собою право на технічні зміни.

- $M$  = розміри: довжина x ширина x висота
- $m$  = вага
- $C_c$  = вміст різьбового картриджа

На вказані технічні характеристики поширюються допуски, передбачені чинними стандартами.



### Значення емісії шуму

Ці значення дозволяють оцінювати і порівнювати емісію шуму різних інструментів. Залежно від умов експлуатації, стану інструмента або робочих інструментів фактичне навантаження може бути вище або нижче. Для оцінки зразкового рівня емісії враховуйте перерви в роботі та фази роботи зі зниженим (шумовим) навантаженням. Визначте перелік організаційних заходів щодо захисту користувача з урахуванням тих чи інших значень емісії шуму.

Сумарне значення вібрації (векторна сума трьох напрямків) розраховується відповідно до стандарту EN 62841:

- $L_{pA}$  = рівень звукового тиску
- $L_{WA}$  = рівень звукової потужності
- $K_{pA}, K_{WA}$  = коефіцієнт похибки вимірювання
- $a_h$  = значення вібрації
- $K_h$  = коефіцієнт похибки (вібрація)

\*5)Таблиця: кількість мастила, що нагнітається (A), за один хід на одну позицію (P)



Metabowerke GmbH  
Metabo-Allee 1  
72622 Nuertingen  
Germany  
[www.metabo.com](http://www.metabo.com)

**metabo**<sup>®</sup>  
PROFESSIONAL POWER TOOL SOLUTIONS