

BETRIEBSANLEITUNG AKKU-MOTORSENSE

GT 4235.2

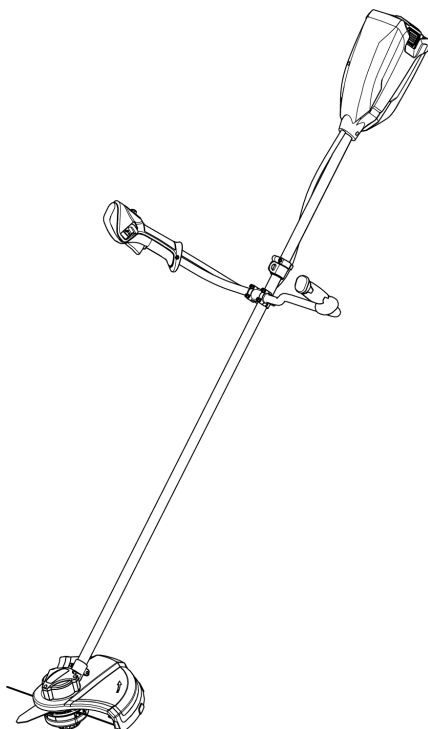

DE

GB

NL

FR

ES

IT

SI

HR

RS

PL

CZ

SK

HU

DK

SE

NO

FI

LT

LV

RU

UA



Inhaltsverzeichnis

Deutsch	8
English	23
Nederlands	37
Français	51
Español	66
Italiano	81
Slovenščina	95
Hrvatski	108
Српски	121
Polski	136
Česky	151
Slovenská	164
Magyarul	178
Dansk	192
Svensk	205
Norsk	218
Suomi	231
Lietuvių	244
Latviešu	257
Русский	271
Україна	287

© 2022

AL-KO KOBER GROUP Kötz, Germany

This documentation or excerpts therefrom may not be reproduced or disclosed to third parties without the express permission of the AL-KO KOBER GROUP.

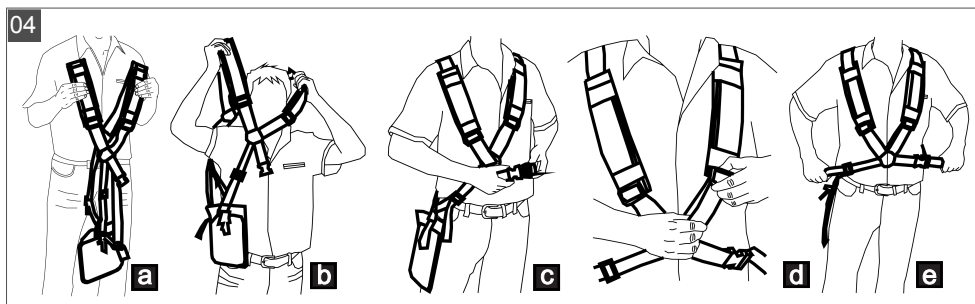
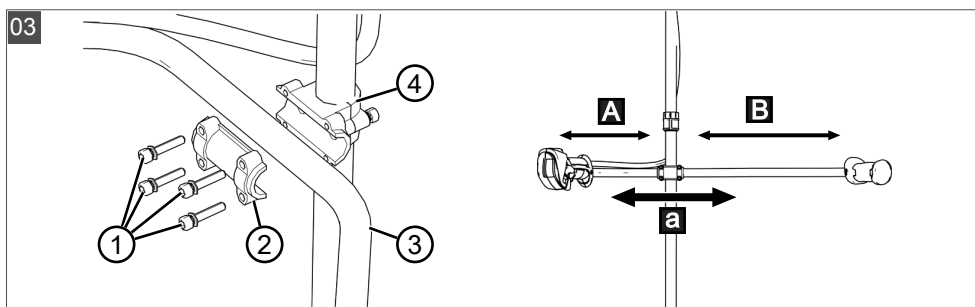
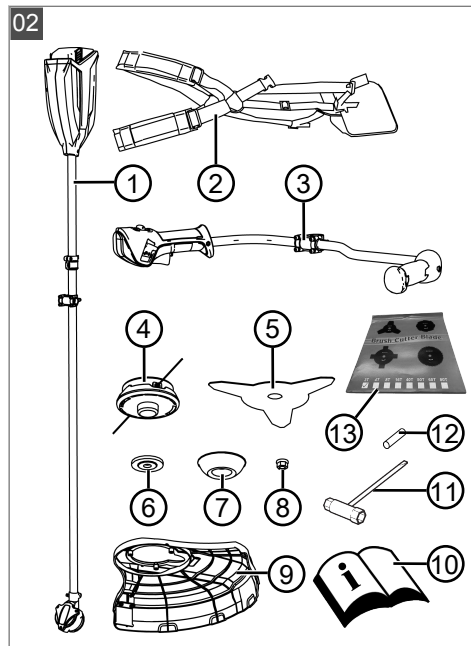
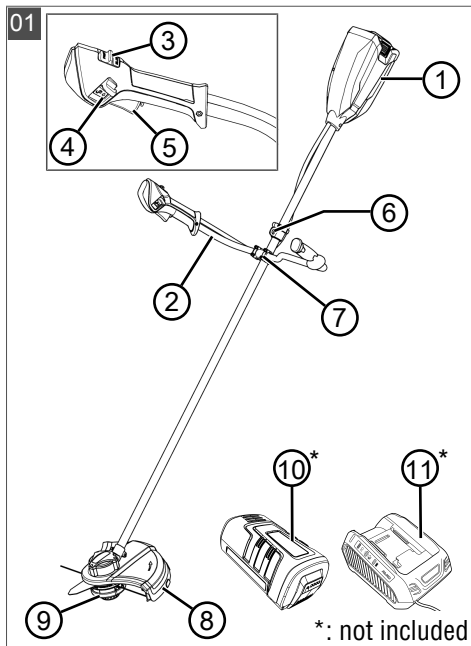

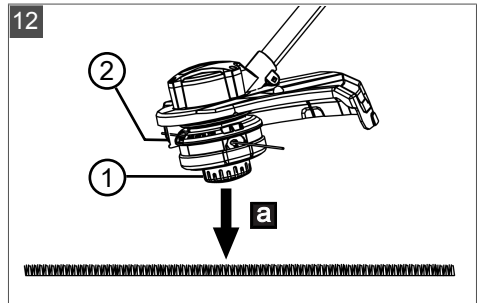
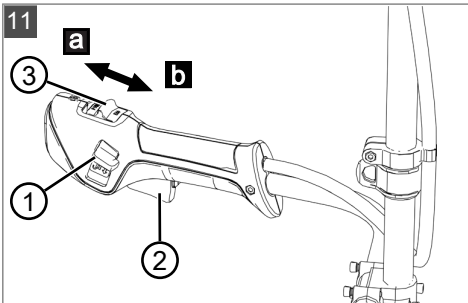
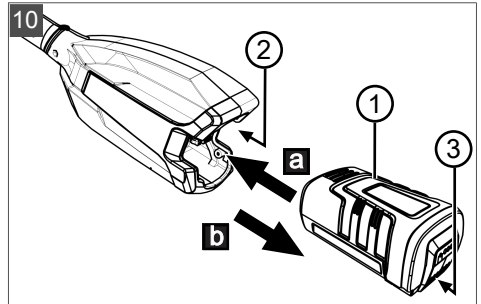
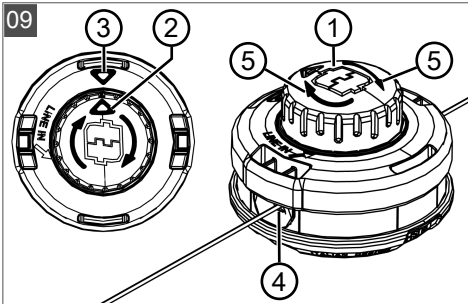
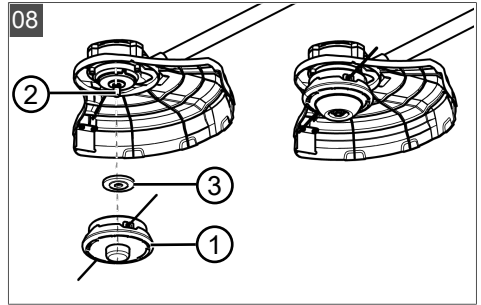
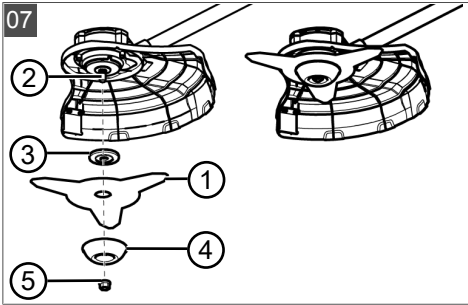
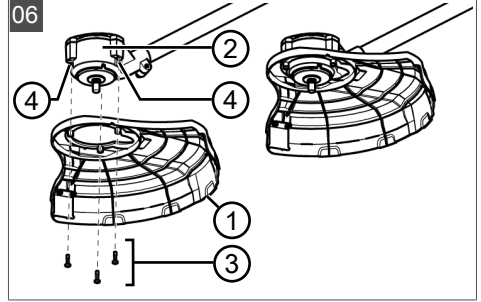
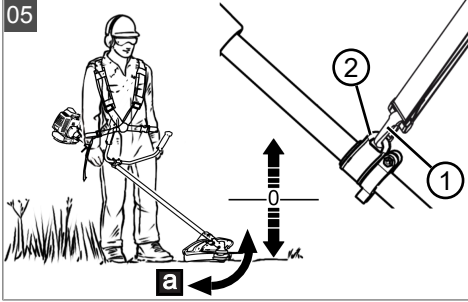

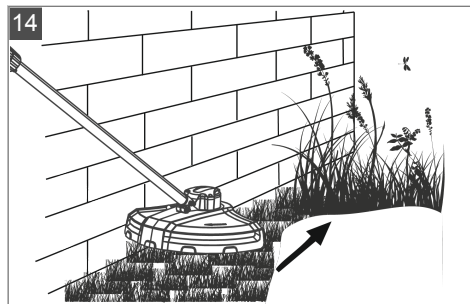
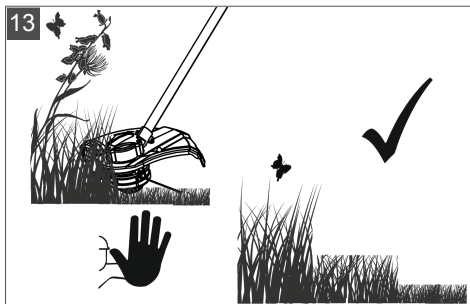









	GT 4235.2	
	127644	
	36 V DC	
	6000 – 7000 min ⁻¹	
		3,8 kg

	127668	127681
	33 cm	25,5 cm
	$L_{pA} = 80,25 \text{ dB(A)}, K = 3 \text{ dB(A)}$	$L_{pA} = 83,53 \text{ dB(A)}, K = 3 \text{ dB(A)}$
	$L_{wA} = 91,11 \text{ dB(A)}, K = 1 \text{ dB(A)}$	$L_{wA} = 92,51 \text{ dB(A)}, K = 3 \text{ dB(A)}$



	Left: 1,912 m/s ² [K = 1,5 m/s ² , EN 50636-2-91] Right: 3,208 m/s ² [K = 1,5 m/s ² , EN 50636-2-91]	Left: 0,985 m/s ² [K = 1,5 m/s ² , EN ISO 11806-1] Right: 2,999 m/s ² [K = 1,5 m/s ² , EN ISO 11806-1]

	B150 Li (B05-3640G)	B200 Li (B05-3650G)
	113280	113524
	36 V (40 V max.)	36 V (40 V max.)
	4,0 Ah	5,0 Ah
	144 Wh	180 Wh
	ca. 90 min	ca. 120 min
	ca. 15 min	ca. 20 min
	+5 °C – +40 °C	+5 °C – +40 °C
	0 °C – +25 °C	0 °C – +25 °C
	(180 x 105 x 80) mm	(180 x 105 x 80) mm
	1,4 kg	1,4 kg

	C130 Li (C05-4230)
	113281 G1951955
	AC 100 V – 240 V 50/60 Hz; 140 W
	42 V DC
	3 A
	+5 °C – +40 °C
	(210 x 150 x 100) mm
	800 g
	150 cm
	–

ORIGINAL-BETRIEBSANLEITUNG**Inhaltsverzeichnis**



1	Besondere Sicherheitshinweise.....	8	7.4	Messerblatt montieren/demontieren (07)	17
2	Zu dieser Betriebsanleitung	9	7.5	Fadenkopf montieren/demontieren (08)	17
2.1	Symbole auf der Titelseite.....	9	7.6	Schneidfaden ersetzen (09)	17
2.2	Zeichenerklärungen und Signalwörter	9	8	Inbetriebnahme	17
3	Produktbeschreibung	9	8.1	Akku laden	17
3.1	Bestimmungsgemäße Verwendung ...	9	8.2	Akku einsetzen und herausziehen (10)	18
3.2	Möglicher vorhersehbarer Fehlgebrauch	9	9	Bedienung	18
3.3	Restgefahren.....	10	9.1	Gerät ein- und ausschalten (11)	18
3.4	Sicherheits- und Schutzeinrichtungen	10	9.2	Ladezustand des Akkus prüfen	18
3.5	Symbole am Gerät	10	9.3	Schneidfaden während des Betriebs verlängern (12)	18
3.6	Produktübersicht (01).....	11	10	Arbeitsverhalten und Arbeitstechnik (13 - 14).....	18
3.7	Lieferumfang (02).....	11	11	Wartung und Pflege.....	19
3.8	Zugelassene Schneidwerkzeuge	11	11.1	Messerblatt austauschen.....	19
4	Sicherheitshinweise für Grastrimmer, Freischneider und Freischneider mit Sägeblatt	11	11.2	Fadenspule austauschen	19
5	Rückstoß – Ursachen und entsprechende Sicherheitshinweise	13	12	Hilfe bei Störungen.....	19
6	Sicherheitshinweise	13	13	Transport.....	20
6.1	Sicherheit von Personen, Tieren und Sachwerten	13	14	Lagerung	20
6.2	Bediener	14	14.1	Motorsense lagern	20
6.3	Persönliche Schutzausrüstung.....	14	14.2	Akku und Ladegerät lagern	20
6.4	Arbeitsplatzsicherheit	14	15	Entsorgung	20
6.5	Gerätesicherheit.....	14	16	Kundendienst/Service	21
6.6	Elektrische Sicherheit.....	14	17	Garantie.....	22
6.7	Vibrationsbelastung.....	14	1	BESONDERE SICHERHEITSHINWEISE	
6.8	Lärmbelastung	15		Dieses Gerät kann von Kindern ab 16 Jahren und darüber sowie von Personen mit verringerten physischen, sensorischen oder mentalen Fähigkeiten oder Mangel an Erfahrung und Wissen benutzt werden, wenn sie beaufsichtigt oder bezüglich des sicheren Gebrauchs des Gerätes unterwiesen wurden und die daraus resultierenden Gefahren verstehen. Kinder dürfen nicht mit dem Gerät spielen. Reinigung und Benutzerwartung dürfen nicht von Kindern ohne Beaufsichtigung durchgeführt werden.	
6.9	Sicherheitshinweise zur Bedienung ...	16			
6.10	Sicherheitshinweise zu Akku und Ladegerät	16			
7	Montage	16			
7.1	"Bike"-Griff montieren (03)	16			
7.2	Tragegurt anlegen und einstellen (04, 05)	17			
7.3	Schutzschild montieren (06).....	17			

Personen mit sehr starken und komplexen Einschränkungen können Bedürfnisse über die hier beschriebenen Anweisungen hinaus haben.

2 ZU DIESER BETRIEBSANLEITUNG

- Bei der deutschen Version handelt es sich um die Original-Betriebsanleitung. Alle weiteren Sprachversionen sind Übersetzungen der Original-Betriebsanleitung.
- Bewahren Sie diese Betriebsanleitung immer so auf, dass Sie darin nachlesen können, wenn Sie eine Information zum Gerät benötigen.
- Geben Sie das Gerät nur mit dieser Betriebsanleitung an andere Personen weiter.
- Lesen und beachten Sie die Sicherheits- und Warnhinweise in dieser Betriebsanleitung.

2.1 Symbole auf der Titelseite

Symbol	Bedeutung
	Lesen Sie unbedingt vor der Inbetriebnahme diese Betriebsanleitung sorgfältig durch. Dies ist die Voraussetzung für sicheres Arbeiten und störungsfreie Handhabung.
	Betriebsanleitung
	Li-Ion Akkus vorsichtig handhaben! Insbesondere die Hinweise zu Transport, Lagerung und Entsorgung in dieser Betriebsanleitung beachten!

2.2 Zeichenerklärungen und Signalwörter

⚠ GEFAHR! Zeigt eine unmittelbar gefährliche Situation an, die – wenn sie nicht vermieden wird – den Tod oder eine schwere Verletzung zur Folge hat.

⚠ WARNING! Zeigt eine potenziell gefährliche Situation an, die – wenn sie nicht vermieden wird – den Tod oder eine schwere Verletzung zur Folge haben könnte.

⚠ VORSICHT! Zeigt eine potenziell gefährliche Situation an, die – wenn sie nicht vermieden wird – eine geringfügige oder mäßige Verletzung zur Folge haben könnte.

⚠ ACHTUNG! Zeigt eine Situation an, die – wenn sie nicht vermieden wird – Sachschäden zur Folge haben könnte.

ℹ HINWEIS Spezielle Hinweise zur besseren Verständlichkeit und Handhabung.

3 PRODUKTBESCHREIBUNG

⚠ ACHTUNG! Gefahr von Geräte- und Akkus Schäden. Wird das Gerät mit ungeeigneten Akkus betrieben, können Gerät und Akkus beschädigt werden.

- Betreiben Sie das Gerät nur mit den vorgeschriebenen Akkus.

Das Gerät darf nur zusammen mit den in den technischen Daten genannten Lithium-Ionen Akkus und Ladegeräten verwendet werden. Für weitere Informationen zu Akkus und Ladegeräten, siehe separate Anleitungen:

- Betriebsanleitung 441630: Li-Ion Akku B150 Li (B05-3640G), B200 Li (B05-3650G)
- Betriebsanleitung 441633: Ladegerät C130 Li (C05-4230)

3.1 Bestimmungsgemäße Verwendung

Ausgerüstet mit einer Fadenspule ist die Motorsense zum Schneiden von weichem Gras und ähnlichem Bewuchs bestimmt. Mit dem Messerblatt ist sie zum Mähen von stärkeren Grünpflanzen, jungem Unterholz und Buschwerk verwendbar. Die Motorsense muss dabei parallel zum Boden geführt werden.

ℹ HINWEIS Nationale und örtliche Vorschriften zu Betriebszeiten und Lärmbelästigung können den Einsatz des Geräts beschränken. Informieren Sie sich darüber!

Dieses Gerät ist ausschließlich für den Einsatz im privaten Bereich bestimmt. Jede andere Verwendung sowie unerlaubte Um- oder Anbauten werden als Zweckentfremdung angesehen und haben den Ausschluss der Gewährleistung sowie den Verlust der Konformität und die Ablehnung jeder Verantwortung gegenüber Schäden des Benutzers oder Dritter seitens des Herstellers zur Folge.

3.2 Möglicher vorhersehbarer Fehlgebrauch

Das Gerät ist weder für den gewerblichen Einsatz in öffentlichen Parks und Sportstätten noch für den Einsatz in der Land- und Forstwirtschaft konzipiert.

- Keine Sträucher, Hecken, Bäume oder Blumen beschneiden.
- Gerät während des Betriebes nicht vom Boden anheben.
- Keine anderen als die Original-Schneidwerkzeuge des Herstellers verwenden (Messerblatt, Fadenspule)

3.3 Restgefahren

Auch bei sachgemäßer Verwendung des Geräts bleibt immer ein gewisses Restrisiko, das nicht ausgeschlossen werden kann. Aus Art und Konstruktion des Geräts können die folgenden potenziellen Gefährdungen je nach Verwendung abgeleitet werden:

- Wegschleudern von Schnittgut, Erde und kleinen Steinen
- Wegschleudern von abgeschnittenen Teilen des Schneidfadens
- Einatmen von Schnittgutpartikeln, wenn kein Atemschutz getragen wird.
- Schädigung des Gehörs, wenn kein Gehörschutz getragen wird.
- Schnittverletzungen beim Hineingreifen in den sich drehenden Schneidfaden

3.4 Sicherheits- und Schutzeinrichtungen

⚠ WARNUNG! Verletzungsgefahr. Defekte und außer Kraft gesetzte Sicherheits- und Schutzeinrichtungen können zu schweren Verletzungen führen.

- Lassen Sie defekte Sicherheits- und Schutzeinrichtungen reparieren.
- Setzen Sie Sicherheits- und Schutzeinrichtungen nie außer Kraft.

Nothalt

Im Notfall den Elektromotor mit dem Ein/Aus-Schalter abschalten.

Schutzschild

Schützt den Bediener vor Kontakt mit dem rotierenden Messerblatt bzw. dem Schneidfaden und weggeschleuderten Objekten.

"Bike"-Griff

Gewährleistet, dass die Füße des Bedieners nicht in die Nähe des rotierenden Messerblatts bzw. des Schneidfadens kommen.

3.5 Symbole am Gerät

Symbol	Bedeutung
	Besondere Vorsicht bei der Handhabung!
	Vor der Inbetriebnahme die Betriebsanleitung lesen!
	Schutzbrille, Gehörschutz und Helm tragen!
	Schutzhandschuhe tragen!
	Stiefel mit rutschfester Sohle tragen!
 ≤ 7000 n/min	Maximale Drehzahl des Schneidwerkzeugs.
	Gefahr durch herausgeschleuderte Gegenstände!
	Keine feststehenden Gegenstände berühren! Das Gerät kann weggeschleudert werden.
	Entfernen Sie den Akku bevor Sie Einstellungs-, Reinigungs-, oder Wartungsarbeiten durchführen.
	Der Abstand zwischen dem Gerät und unbeteiligten Personen muss im gesamten Umkreis um den Benutzer mindestens 15 m betragen.
	Kein Sägezahnblatt verwenden!

Symbol	Bedeutung
	Vor Regen und Nässe schützen!

3.6 Produktübersicht (01)

Die Produktübersicht (01) gibt einen Überblick über das Gerät.

Nr.	Bauteil
1	Akkualterung mit Akkuschacht
2	"Bike"-Griff
3	Geschwindigkeitsschalter
4	Entsperrschalter
5	Ein-/Ausschalthebel
6	Öse für Tragegurt
7	Halterung für "Bike"-Griff
8	Schutzschild
9	3-Zähne-Messerblatt oder Fadenspule "Fast and Easy"
10	Akku*
11	Ladegerät*

* Nicht im Lieferumfang enthalten.

3.7 Lieferumfang (02)

Zum Lieferumfang gehören die hier aufgelisteten Positionen. Prüfen Sie, ob alle Positionen enthalten sind:

Nr.	Bauteil
1	Motorsense mit Schaft und Schneidkopf
2	Tragegurt
3	"Bike"-Griff
4	Fadenspule „Fast and Easy“
5	3-Zähne-Messerblatt
6	Scheibe
7	Abdeckung
8	Feststellmutter
9	Schutzschild
10	Betriebsanleitung

Nr.	Bauteil
11	Kombischlüssel
12	Haltestift
13	Abdeckung für Messerblatt

3.8 Zugelassene Schneidwerkzeuge

Es dürfen nur die hier aufgelisteten Original-Schneidwerkzeuge des Herstellers verwendet werden:

- Fadenspule "Fast and Easy", Art.-Nr. 127668
- 3-Zähne-Messerblatt, Art.-Nr. 127681

⚠ GEFAHR! Lebensgefahr durch Schneidwerkzeuge! Nicht zugelassene Schneidwerkzeuge (z. B. mehrteilige metallische Schneidwerkzeuge mit Schwenkketten und Schlegelmessern) sowie beschädigte Schneidwerkzeuge (z. B. Risse, Abplatzungen) können zu schwersten Verletzungen und sogar zum Tode führen.

- Verwenden Sie nur die zugelassenen Original-Schneidwerkzeuge des Herstellers.
- Tauschen Sie beschädigte Schneidwerkzeuge sofort aus.

Die Verwendung nicht zugelassener Schneidwerkzeuge entspricht nicht der bestimmungsgemäßen Verwendung (siehe Kapitel 3.1 "Bestimmungsgemäße Verwendung", Seite 9)!

4 SICHERHEITSHINWEISE FÜR GRASTRIMMER, FREISCHNEIDER UND FREISCHNEIDER MIT SÄGEBLATT

(a) **Verwenden Sie die Maschine nicht bei schlechtem Wetter, besonders nicht bei Gewitter.** Dies reduziert die Gefahr, von einem Blitz getroffen zu werden.

(b) **Untersuchen Sie den Arbeitsbereich gründlich nach Wildtieren.** Wildtiere können durch die laufende Maschine verletzt werden.

(c) **Untersuchen Sie den Arbeitsbereich gründlich und entfernen Sie alle Steine, Stöcke, Drähte, Knochen und andere Fremdkörper.** Herausgeschleuderte Teile können zu Verletzungen führen.

(d) **Kontrollieren Sie vor dem Gebrauch der Maschinen immer, ob das Schneidwerkzeug oder Sägeblatt und die Schneid- oder Sägeeinheit nicht beschädigt sind.** Beschädigte Teile erhöhen das Verletzungsrisiko.

(e) **Kontrollieren Sie vor dem Gebrauch die Netzleitung und etwaige Verlängerungsleitun-**

gen auf Zeichen von Beschädigung oder Alterung. Wird die Netzleitung während des Betriebs beschädigt oder abgenutzt, schalten Sie die Maschine aus und berühren Sie das Kabel nicht, bevor Sie den Netzstecker gezogen haben. Eine beschädigte Netz- oder Verlängerungsleitung kann zu elektrischem Schlag, Feuer und/oder ernsthaften Verletzungen führen.

(f) Befolgen Sie die Anweisungen für das Wechseln der Einsatzwerkzeuge. Unsachgemäß angezogene Sägeblattmutter oder -schrauben können entweder das Sägeblatt beschädigen oder dazu führen, dass es sich löst.

(g) Die Bemessungsdrehzahl des Sägeblatts muss mindestens so hoch sein wie die auf der Maschine angegebene Höchstdrehzahl. Sägeblätter, die sich schneller als mit ihrer Bemessungsdrehzahl drehen, können zerbrechen und umherfliegen.

(h) Tragen Sie Augen-, Gehör-, Kopfschutz und Schutzhandschuhe. Geeignete persönliche Schutzausrüstung wird Verletzungen durch herumfliegende Teile oder durch zufälligen Kontakt mit dem Schneidfaden oder dem Sägeblatt verringern.

(i) Tragen Sie beim Betrieb der Maschine immer rutschfeste, schützende Schuhe. Niemals barfuß oder mit offenen Sandalen arbeiten. Dadurch vermindern Sie die Gefahr einer Fußverletzung beim Kontakt mit dem rotierenden Sägeblatt.

(k) Tragen Sie beim Betrieb der Maschine immer lange Hosen. Bloße Haut erhöht die Wahrscheinlichkeit von Verletzungen durch herausgeschleuderte Objekte.

(l) Halten Sie Umstehende beim Betrieb der Maschine fern. Herausgeschleuderte Teile können zu ernsthaften Verletzungen führen.

(m) Verwenden Sie immer beide Hände beim Betrieb der Maschine. Halten Sie die Maschine mit beiden Händen, um einen Verlust der Kontrolle zu vermeiden.

(n) Halten Sie die Maschine nur an den isolierten Griffflächen, weil der Schneidfaden oder das Sägeblatt verborgene Stromleitungen oder das eigene Netzkabel treffen kann. Der Kontakt des Schneidfadens oder des Sägeblatts mit einer spannungsführenden Leitung kann auch metallene Geräteteile unter Spannung setzen und zu einem elektrischen Schlag führen.

(o) Achten Sie immer auf festen Stand und benutzen Sie die Maschine nur, wenn Sie auf dem Boden stehen. Rutschiger Untergrund oder

instabile Standflächen können zum Verlust des Gleichgewichts oder zum Verlust der Kontrolle über die Maschine führen.

(p) Betreiben Sie die Maschine nicht auf übermäßig steilen Hängen. Damit wird das Risiko vermindert, die Kontrolle zu verlieren, auszurutschen und hinzufallen, was zu Verletzungen führen könnte.

(q) Achten Sie beim Arbeiten an Abhängen auf einen sicheren Stand; arbeiten Sie immer quer zum Abhang, niemals aufwärts oder abwärts, und seien Sie extrem vorsichtig beim Ändern der Arbeitsrichtung. Damit wird das Risiko vermindert, die Kontrolle zu verlieren, auszurutschen und hinzufallen, was zu Verletzungen führen könnte.

(r) Halten Sie die Netzleitung von den Sägeblättern fern. Eine beschädigte Netzleitung kann zu elektrischem Schlag, Feuer und/oder ernsthaften Verletzungen führen.

(s) Halten Sie beim Arbeiten alle Körperteile vom Schneidfaden oder Sägeblatt fern. Bevor Sie die Maschine einschalten, stellen Sie sicher, dass der Schneidfaden oder das Sägeblatt nichts berührt. Ein Augenblick der Unachtsamkeit beim Betrieb der Maschine kann zu Verletzungen bei Ihnen oder anderen führen.

(t) Betreiben Sie die Maschine nicht über Tailenhöhe. Dies hilft einen unbeabsichtigten Kontakt mit dem Schneidfaden oder Sägeblatt zu vermeiden und ermöglicht eine bessere Kontrolle der Maschine in unerwarteten Situationen.

(u) Seien Sie beim Schneiden von Gestrüpp und Gehölz, das unter Spannung steht, auf dessen Zurückfedern gefasst. Beim Entspannen der Holzfasern können Gestrüpp oder Gehölz den Benutzer treffen und/oder die Maschine außer Kontrolle bringen.

(v) Seien Sie besonders vorsichtig beim Schneiden von Unterholz und jungen Bäumen. Das dünne Material kann sich im Sägeblatt verfangen und auf Sie schlagen oder Sie aus dem Gleichgewicht bringen.

(w) Halten Sie die Maschine unter Kontrolle und berühren Sie keine Sägeblätter oder andere gefährliche Teile, während diese sich noch bewegen. Dies verringert das Risiko einer Verletzung durch sich bewegende Teile.

(x) Stellen Sie sicher, dass alle Schalter ausgeschaltet sind und der Netzstecker gezogen ist, bevor Sie eingeklemmtes Material entfernen oder die Maschine warten. Ein unerwarteter Betrieb der Maschine beim Entfernen von ein-

geklebtem Material kann zu ernsthaften Verletzungen führen.

(y) **Tragen Sie die Maschine ausgeschaltet und von Ihrem Körper abgewandt.** Eine sachgemäße Handhabung der Maschine verringert die Wahrscheinlichkeit eines zufälligen Kontakts mit dem rotierenden Sägeblatt.

(z) **Bei Transport oder Lagerung der Maschine setzen Sie immer die Schutzkappe auf das Metallsägeblatt.** Sachgemäße Handhabung der Maschine verringert die Wahrscheinlichkeit eines zufälligen Kontakts mit dem Sägeblatt.

(aa) **Verwenden Sie nur Ersatzfäden, -schneidköpfe und -sägeblätter nach Vorgabe des Herstellers.** Falsche Ersatzteile können die Gefahr von Bruch und Verletzung erhöhen.

5 RÜCKSTOSS – URSACHEN UND ENTSPRECHENDE SICHERHEITSHINWEISE

Rückstoß ist eine plötzliche seitwärts, vorwärts oder rückwärts gerichtete Bewegung der Maschine, die auftreten kann, wenn das Schneidwerkzeug sich verklemmt oder in einem Objekt wie einem jungen Baum oder einem Baumstumpf verhakt. Sie kann so heftig sein, dass die Maschine und/oder die Bedienperson in eine beliebige Richtung getrieben wird und letztlich zum Verlust der Kontrolle über die Maschine führt.

Rückstoß und die zugehörigen Gefährdungen können durch geeignete Vorsichtsmaßnahmen, wie nachfolgend beschrieben, verhindert werden.

(a) **Halten Sie die Maschine mit beiden Händen fest und bringen Sie Ihre Arme in eine Stellung, in der Sie die Rückstoßkräfte abfangen können. Halten Sie sich links von der Maschine.** Ein Rückstoß kann durch die unerwartete Bewegung der Maschine das Risiko einer Verletzung erhöhen. Die Bedienperson kann durch geeignete Vorsichtsmaßnahmen die Rückstoßkräfte beherrschen.

(b) **Falls das Sägeblatt verklemmt oder Sie die Arbeit unterbrechen, schalten Sie die Maschine aus und halten Sie sie im Material ruhig, bis das Sägeblatt zum Stillstand gekommen ist. Versuchen Sie bei einem verklemmten Sägeblatt nie, die Maschine aus dem Material zu entfernen oder sie rückwärts zu ziehen, solange das Sägeblatt sich bewegt; sonst kann ein Rückstoß erfolgen.** Ermitteln und beheben Sie die Ursache für das Verklemmen des Sägeblattes.

(c) **Verwenden Sie keine stumpfen oder beschädigten Sägeblätter.** Stumpfe oder beschädigte Sägeblätter erhöhen das Risiko des Verklemmens oder Verhakens mit einem Objekt und können zu einem Rückstoß führen.

(d) **Sorgen Sie immer für gute Sicht auf das zu schneidende Material.** Ein Rückstoß ist wahrscheinlicher in Bereichen, in denen man das zu schneidende Material schwierig sehen kann.

(e) **Schalten Sie die Maschine aus, wenn sich beim Arbeiten eine andere Person nähert.** Andere Personen können im Fall eines Rückstoßes leichter vom rotierenden Sägeblatt getroffen und verletzt werden.

6 SICHERHEITSHINWEISE

 **VORSICHT!** Gefahr eines Gehörschadens. Das Gerät ist während des Betriebes extrem laut. Dies kann einen Gehörschaden beim Bediener und bei sich in der Nähe aufhaltenden Personen und Tieren hervorrufen.

- Arbeiten Sie nur mit Gehörschutz.
- Halten Sie einen Sicherheitsabstand zu Personen und Tieren ein, bzw. schalten Sie das Gerät aus, wenn sich Personen oder Tiere nähern.

 **HINWEIS** Machen Sie sich unbedingt mit der Bedienung des Geräts vertraut. Lernen Sie insbesondere, wie das Gerät augenblicklich gestoppt werden kann.

6.1 Sicherheit von Personen, Tieren und Sachwerten

- Beachten Sie, dass der Benutzer für Unfälle und Schäden verantwortlich ist, die anderen Personen oder deren Eigentum widerfahren können.
- Das Gerät nur für diejenigen Arbeiten benutzen, für die es vorgesehen ist. Ein nichtbestimmungsgemäßer Gebrauch kann zu Verletzungen führen sowie Sachwerte schädigen.
- Das Gerät nur einschalten, wenn sich im Arbeitsbereich keine weiteren Personen und Tiere aufhalten.
- Halten Sie einen Sicherheitsabstand zu Personen und Tieren ein, bzw. schalten Sie das Gerät aus, wenn sich Personen oder Tiere nähern.

6.2 Bediener

- Jugendliche unter 16 Jahren oder Personen, welche die Betriebsanleitung nicht kennen, dürfen das Gerät nicht benutzen. Beachten Sie eventuelle landesspezifische Sicherheitsvorschriften zum Mindestalter des Benutzers.
- Wenn Sie zum ersten Mal mit einem derartigen Gerät arbeiten: Lassen Sie sich vom Verkäufer oder einem anderen Fachkundigen den Umgang mit dem Gerät erklären. Oder besuchen Sie einen Lehrgang.
- Wer mit diesem Gerät arbeitet, muss ausgeruht, gesund und in guter Verfassung sein. Wer sich aus gesundheitlichen Gründen nicht anstrengen darf, sollte seinen Arzt fragen, ob die Arbeit mit diesem Gerät möglich ist.
- Gerät nicht unter Einfluss von Alkohol, Drogen oder Medikamenten bedienen.

6.3 Persönliche Schutzausrüstung

- Um Verletzungen an Kopf und Gliedmaßen, sowie Gehörschäden zu vermeiden, ist vorschriftsmäßige Kleidung und Schutzausrüstung zu tragen.
- Die Kleidung muss zweckmäßig (enganliegend) sein und darf nicht behindern.
- Die persönliche Schutzausrüstung besteht aus:
 - Gehörschutz (z. B. Gehörschutzkapseln), besonders bei einer täglichen Arbeitszeit von über 2,5 Stunden
 - Schutzbrille
 - Feste Arbeitshandschuhe, vibrations- und schlagdämpfend
 - Sicherheitsschuhe mit griffiger Sohle und Stahlkappe

6.4 Arbeitsplatzsicherheit

- Betreiben Sie das Gerät nur im Freien und niemals in geschlossenen Räumen.
- Arbeiten Sie nur bei Tageslicht oder sehr hellem künstlichen Licht.
- Entfernen Sie vor der Arbeit gefährliche Produkte und Gegenstände aus dem Arbeitsbereich, z. B. Äste, Glasstücke, scharfkantige Objekte, Metallstücke, Steine.
- Achten Sie auf Ihre Standsicherheit. Vermeiden Sie nassen, rutschigen Boden.
- Bewegen Sie sich bei der Arbeit vorsichtig und langsam. Rennen Sie nicht. Achten Sie auf Hindernisse.

6.5 Gerätesicherheit

- Benutzen Sie das Gerät nur unter folgenden Bedingungen:
 - Das Gerät ist nicht verschmutzt, insbesondere nicht mit Benzin und Öl.
 - Das Gerät weist keine Beschädigungen, insbesondere der Schutzgitter, auf.
 - Alle Bedienelemente funktionieren.
 - Alle für die jeweilige Betriebsart vorgesehenen Zubehörteile sind am Gerät montiert.
- Überlasten Sie das Gerät nicht. Es ist für leichte Arbeiten im privaten Bereich bestimmt. Überlastungen führen zur Beschädigung des Gerätes.
- Schalten Sie sofort aus, wenn das Elektrogerät beginnt unnormal und stark zu vibrieren. In diesem Fall liegt ein Gerätefehler vor.
- Betreiben Sie das Gerät nie mit abgenutzten oder defekten Teilen. Tauschen Sie defekte Teile immer gegen Original-Ersatzteile des Herstellers aus. Wird das Gerät mit abgenutzten oder defekten Teilen betrieben, können gegenüber dem Hersteller keine Garantiesprüche geltend gemacht werden.

6.6 Elektrische Sicherheit

- Zum Vermeiden von Kurzschlüssen und Zerstörung der elektrischen Bauteile:
 - Schützen Sie das Gerät vor Feuchtigkeit und benutzen Sie es nicht bei Regen.
 - Spritzen Sie das Gerät nicht mit Wasser ab.
 - Öffnen Sie das Gerät nicht.

HINWEIS Die Sicherheitshinweise zum Akku und zum Ladegerät in den separaten Betriebsanleitungen beachten.

6.7 Vibrationsbelastung

Schwingungsgesamt- und Geräuschemissionswerte

- Die angegebenen Schwingungsgesamt- und Geräuschemissionswerte sind nach einem genormten Prüfverfahren gemessen worden und können zum Vergleich eines Elektrowerkzeugs mit einem anderen verwendet werden.
- Die angegebenen Schwingungsgesamt- und Geräuschemissionswerte können auch zu einer einleitenden Einschätzung der Belastung verwendet werden.

- Die Schwingungsgesamt- und Geräuschemissionswerte können sich während der tatsächlichen Benutzung des Elektrowerkzeugs von den Angabewerten unterscheiden, abhängig von der Art und Weise, in der das Elektrowerkzeug verwendet wird.
- Halten Sie die Sicherheitsmaßnahmen entsprechend des Sicherheitskapitels ein. Versuchen Sie, die Belastung durch Vibrationen so gering wie möglich zu halten. Beispielhafte Maßnahmen zur Verringerung der Vibrationsbelastung sind das Tragen von Handschuhen beim Gebrauch des Werkzeugs und die Begrenzung der Arbeitszeit. Dabei sind alle Anteile des Betriebszyklus zu berücksichtigen (beispielsweise Zeiten, in denen das Elektrowerkzeug abgeschaltet ist, und solche, in denen es zwar eingeschaltet ist, aber ohne Belastung läuft).

Gefahr durch Vibration

- *Der tatsächliche Vibrationsemissionswert bei der Gerätebenutzung kann vom angegebenen Wert des Herstellers abweichen.* Beachten Sie vor bzw. während der Benutzung folgende Einflussfaktoren:
 - Wird das Gerät bestimmungsgemäß verwendet?
 - Wird das Material auf die richtige Art und Weise geschnitten bzw. verarbeitet?
 - Befindet sich das Gerät in einem ordentlichen Gebrauchszustand?
 - Ist das Schneidwerkzeug ordentlich geschärft bzw. ist das richtige Schneidwerkzeug eingebaut?
 - Sind die Haltegriffe und ggf. optionale Vibrationsgriffe montiert, und sind diese fest mit dem Gerät verbunden?
- Betreiben Sie das Gerät nur mit der für die jeweilige Arbeit erforderlichen Motordrehzahl. Vermeiden Sie die maximale Drehzahl, um Lärm und Vibrationen zu verringern.
- Aufgrund unsachgemäßer Benutzung und Wartung können sich der Lärm und die Vibrationen des Geräts erhöhen. Dies führt zu Gesundheitsschäden. Schalten Sie in diesem Fall das Gerät sofort aus und lassen Sie es von einer autorisierten Service-Werkstätte reparieren.
- Der Belastungsgrad durch Vibration ist von der durchzuführenden Arbeit bzw. der Verwendung des Geräts abhängig. Schätzen Sie ihn ab und legen Sie entsprechende Ar-

beitspausen ein. Dadurch verringert sich die Vibrationsbelastung über die gesamte Arbeitszeit wesentlich.

- Der längere Gebrauch des Geräts setzt den Bediener Vibrationen aus und kann Kreislaufprobleme ("weißer Finger") verursachen. Um dieses Risiko zu vermindern, Handschuhe tragen und die Hände warm halten. Falls ein Symptom des "weißen Fingers" erkannt wird, sofort einen Arzt aufsuchen. Zu diesen Symptomen gehören: Gefühllosigkeit, Verlust der Sensibilität, Kribbeln, Jucken, Schmerz, Nachlassen der Kraft, Änderung der Farbe oder des Zustands der Haut. Normalerweise betreffen diese Symptome die Finger, die Hände oder den Puls. Bei niedrigen Temperaturen erhöht sich die Gefahr.
- Legen Sie während Ihres Arbeitstages längere Pausen ein, damit Sie sich vom Lärm und den Vibrationen erholen können. Planen Sie Ihre Arbeit so, dass der Einsatz von Geräten, die starke Vibrationen erzeugen, über mehrere Tage verteilt wird.
- Falls Sie ein unangenehmes Gefühl oder eine Hautverfärbung während der Benutzung des Geräts an Ihren Händen feststellen, unterbrechen Sie sofort die Arbeit. Legen Sie ausreichende Arbeitspausen ein. Ohne ausreichende Arbeitspausen kann es zu einem Hand-Arm-Vibrationssyndrom kommen.
- Minimieren Sie Ihr Risiko, sich Vibrationen auszusetzen. Pflegen Sie das Gerät entsprechend den Anweisungen in der Betriebsanleitung.
- Falls das Gerät häufig verwendet wird, kontaktieren Sie Ihren Fachhändler um Antivibrationszubehör (z. B. Griffe) zu erwerben.
- Vermeiden Sie es, mit dem Gerät bei Temperaturen von unter 10 °C zu arbeiten. Legen Sie in einem Arbeitsplan fest, wie die Vibrationsbelastung begrenzt werden kann.

6.8 Lärmbelastung

Eine gewisse Lärmbelastung durch dieses Gerät ist unvermeidbar. Verlegen Sie lärmintensive Arbeiten auf zugelassene und dafür bestimmte Zeiten. Halten Sie sich ggf. an Ruhezeiten und beschränken Sie die Arbeitsdauer auf das Notwendigste. Zu Ihrem persönlichen Schutz und zum Schutz in der Nähe befindlicher Personen ist ein geeigneter Gehörschutz zu tragen.

6.9 Sicherheitshinweise zur Bedienung

⚠️ WARNUNG! Gefahr durch elektromagnetisches Feld. Dieses Elektrowerkzeug erzeugt während des Betriebs ein elektromagnetisches Feld. Dieses Feld kann unter bestimmten Umständen aktive oder passive medizinische Implantate beeinträchtigen.

- Um die Gefahr von ernsthaften oder tödlichen Verletzungen zu verringern, empfehlen wir Personen mit medizinischen Implantaten ihren Arzt und den Hersteller vom medizinischen Implantat zu konsultieren, bevor das Elektrowerkzeug bedient wird.
- Gerät immer beidhändig bedienen.
- Immer Hände und Füße von der Schneideinrichtung entfernt halten, vor allem beim Einschalten des Motors.
- Stillstand der Schneideinrichtung nach dem Abschalten des Motors abwarten.
- Schnittgut nur entfernen, wenn Motor und Schneideinrichtung stillstehen.
- Den Fadenabschneider wegen Gefahr von Schnittverletzungen nicht mit der ungeschützten Hand berühren.
- Nach dem Herausziehen eines neuen Fadens das Gerät immer in die normale Arbeitsposition bringen, bevor Sie es einschalten.
- Keinen metallischen Schneidfaden verwenden!
- Schutzschild, Schneideinrichtung und Motor immer frei von Mährückständen halten.
- Personen, die mit dem Gerät nicht vertraut sind, sollten zuerst den Umgang bei ausgeschaltetem Motor üben.
- Bei Arbeiten am Hang:
 - Niemals an einem glatten und rutschigen Abhang arbeiten.
 - Immer quer zum Hang mähen, niemals auf- oder abwärts.
 - Immer unterhalb der Schneidvorrichtung stehen.
- Nach Kontakt mit einem Fremdkörper:
 - Motor ausschalten.
 - Gerät auf Schäden prüfen.
- Messerblatt fest montieren, damit es sich im Betrieb nicht lockert und abfällt.

6.10 Sicherheitshinweise zu Akku und Ladegerät

Beachten Sie die Sicherheitshinweise zum Akku und zum Ladegerät in den separaten Betriebsanleitungen.

Siehe:

- Betriebsanleitung 441630: Li-Ion Akku B150 Li (B05-3640G), B200 Li (B05-3650G)
- Betriebsanleitung 441633: Ladegerät C130 Li (C05-4230)

7 MONTAGE

⚠️ WARNUNG! Gefahren durch unvollständige Montage! Der Betrieb eines unvollständig montierten Geräts kann zu schweren Verletzungen führen.

- Betreiben Sie das Gerät nur, wenn es vollständig montiert ist!
- Prüfen Sie vor dem Einschalten alle Sicherheits- und Schutzvorrichtungen, ob sie vorhanden und funktionsfähig sind!

⚠️ WARNUNG! Verletzungsgefahr durch sich lösende Geräteteile. Sich während des Betriebs lösende Geräteteile können zu schweren Verletzungen führen.

- Befestigen Sie Schneidwerkzeuge so, dass sie sich während des Betriebs nicht lösen können.

7.1 "Bike"-Griff montieren (03)

1. Schrauben (03/1) herausschrauben.
2. Obere Halbschale (03/2) von der unteren Halbschale (03/4) abnehmen.
3. "Bike"-Griff (03/3) in die untere Halbschale einlegen.
4. Obere Halbschale auflegen und Schrauben locker einschrauben.
5. "Bike"-Griff so ausrichten (03/a), dass Abstand (03/A) kleiner ist als Abstand (03/B).
Hinweis: Mit dem "Bike"-Griff führen Sie die Motorsense immer rechts am Körper. Die beiden Abstände sind dann richtig, wenn die Mitte des Schneidkopfes mit der Körpermitte übereinstimmt.
6. Schrauben fest anziehen.

7.2 Tragegurt anlegen und einstellen (04, 05)

Tragegurt anlegen

1. Tragegurt entsprechend der Abbildung (04) anlegen.
2. Karabinerhaken (05/1) in die Öse (05/2) am Gerät einhängen.

Länge des Tragegurts prüfen

1. Einige horizontale Schwingbewegungen über dem Boden durchführen, ohne den Elektromotor zu starten (05/a). Der Schneidkopf muss sich immer in der gleichen Höhe über dem Boden bewegen.
2. Wenn nicht: Länge des Tragegurts ändern und Schwingbewegungen wiederholen.

7.3 Schutzschild montieren (06)

1. Schutzschild (06/1) an den Schneidkopf (06/2) stecken.
2. Schrauben (06/3) durch das Schutzschild stecken und in die Bohrungen (06/4) eindrehen.

7.4 Messerblatt montieren/demontieren (07)

⚠️ WARNUNG! Verletzungsgefahr durch sich lösende Geräteteile. Sich während des Betriebs lösende Geräteteile können zu schweren Verletzungen führen.

- Befestigen Sie Schneidwerkzeuge so, dass sie sich während des Betriebs nicht lösen können.

Messerblatt montieren

1. Falls montiert: Fadenkopf entfernen, siehe *Kapitel 7.5 "Fadenkopf montieren/demontieren (08)", Seite 17.*
2. Scheibe (07/3) und Messerblatt (07/1) auf die Antriebswelle des Schneidkopfes (07/2) aufstecken. Die Aufschrift des Messerblatts muss nach außen, d. h. vom Schneidkopf weg, zeigen.
3. Abdeckung (07/4) aufstecken.
4. Feststellmutter (07/5) auf die Antriebswelle aufstecken und per Hand gegen den Uhrzeigersinn festdrehen.
5. Feststellmutter (07/5) mit dem Kombischlüssel fest anziehen. Dabei den Haltestift nutzen, um gegenzuhalten.

Messerblatt demontieren

1. Mit dem Kombischlüssel die Feststellmutter (07/5) im Uhrzeigersinn locker drehen. Dabei den Haltestift nutzen, um gegenzuhalten.
2. Feststellmutter (07/5), Abdeckung (07/4), Messerblatt (07/1) und Scheibe (07/3) abnehmen.

7.5 Fadenkopf montieren/demontieren (08)

⚠️ WARNUNG! Verletzungsgefahr durch sich lösende Geräteteile. Sich während des Betriebs lösende Geräteteile können zu schweren Verletzungen führen.

- Befestigen Sie Schneidwerkzeuge so, dass sie sich während des Betriebs nicht lösen können.

Fadenkopf montieren

1. Falls montiert: Messerblatt entfernen, siehe *Kapitel 7.4 "Messerblatt montieren/demontieren (07)", Seite 17.*
2. Scheibe (08/3) auf die Antriebswelle des Schneidkopfes (08/2) legen.
3. Fadenkopf (08/1) auflegen und gegen den Uhrzeigersinn festdrehen. Dabei den Haltestift nutzen, um gegenzuhalten.

Fadenkopf demontieren

1. Fadenkopf (08/1) im Uhrzeigersinn locker drehen. Dabei den Haltestift nutzen, um gegenzuhalten.
2. Fadenkopf (08/1) und Scheibe (08/3) abnehmen.

7.6 Schneidfaden ersetzen (09)

1. Drehknopf (09/1) so drehen, dass die Pfeile (09/2, 09/3) auf einer Linie liegen.
2. Schneidfaden in die Öffnung (09/4) solange einschieben, bis er auf beiden Seiten des Fadenkopfes gleich lang ist.
3. Schneidfaden in den Fadenkopf eindrehen: Drehknopf (09/1) solange entsprechend der Pfeile (09/5) drehen, bis der Schneidfaden auf beiden Seiten noch ca. 10 cm aus dem Fadenkopf heraussteht.

8 INBETRIEBNAHME

8.1 Akku laden

Beachten Sie den Temperaturbereich für den Ladebetrieb, siehe technische Daten.

i HINWEIS Beachten Sie für detaillierte Informationen die separaten Betriebsanleitungen zum Akku und zum Ladegerät:

- Betriebsanleitung 441630: Li-Ion Akku B150 Li (B05-3640G), B200 Li (B05-3650G)
- Betriebsanleitung 441633: Ladegerät C130 Li (C05-4230)

8.2 Akku einsetzen und herausziehen (10)

Akku einsetzen (10/a)

1. Akku (10/1) in den Akkuschaft (10/2) einschieben, bis er einrastet.

Akku herausziehen (10/b)

1. Entriegelungstaste (10/3) am Akku drücken und gedrückt halten.
2. Akku herausziehen.

9 BEDIENUNG

⚠ WARNUNG! **Gefahren durch unvollständige Montage!** Der Betrieb eines unvollständig montierten Geräts kann zu schweren Verletzungen führen.

- Das Gerät nur betreiben, wenn es vollständig montiert ist!
- Den Akku erst in das Gerät einsetzen, wenn es vollständig montiert ist!

9.1 Gerät ein- und ausschalten (11)

Gerät einschalten

1. Gerät in Arbeitsposition bringen.
2. Entsperrschalter (11/1) in Richtung des offenen Schlosses schieben.
3. Ein-/Ausschalthebel (11/2) bis zum Anschlag drücken und gedrückt halten. Die Motorsense läuft.
4. Geschwindigkeitsschalter (11/3) in die gewünschte Richtung schieben:
 - "FAST" (11/a): Die Motorsense läuft schnell.
 - "SLOW" (11/b): Die Motorsense läuft langsam.

Gerät ausschalten

1. Ein-/Ausschalthebel loslassen.

9.2 Ladezustand des Akkus prüfen

Die Ladezustandsanzeige befindet sich am Akku.

i HINWEIS Beachten Sie für detaillierte Informationen die separaten Betriebsanleitungen zum Akku und zum Ladegerät:

- Betriebsanleitung 441630: Li-Ion Akku B150 Li (B05-3640G), B200 Li (B05-3650G)
- Betriebsanleitung 441633: Ladegerät C130 Li (C05-4230)

9.3 Schneidfaden während des Betriebs verlängern (12)

Der Schneidfaden verkürzt sich während des Betriebs und fasert aus.

1. Fadenkopf (12/1) bei hoher Drehzahl immer wieder auf den Rasen tippen (12/a). Dadurch wird ein Stück neuer Schneidfaden von der Fadenspule abgewickelt und das verbrauchte Fadenende vom Fadenabschneider (12/2) abgeschnitten.

Verletzungsgefahr! *Den Fadenabschneider nicht anfassen!*

10 ARBEITSVERHALTEN UND ARBEITSTECHNIK (13 - 14)

- Gerät leicht nach vorne neigen (ca. 30°), um mit der Spitze des Schneidfadens zu mähen. Langsam vorgehen.
- Gerät beim Mähen gleichmäßig nach rechts und links schwenken.
- Langes Gras muss schichtweise gemäht werden. Immer von oben nach unten vorgehen (13).
- Das Gerät schneidet bei sehr hoher Geschwindigkeit am besten. Deshalb das Gerät durch Schneiden von hohem Gras nicht überlasten.
- Bei Überlastung des Geräts in hohem Gras wird der Faden blockiert. Das Gerät sofort anheben, damit es entlastet wird. Es kann sonst zu dauerhaften Schäden am Motor kommen.
- Mit dem Gerät nicht direkt gegen harte Hindernisse (z. B. Mauern), sondern seitlich mähen. Dadurch wird der Schneidfaden geschont (14).
- Gerät von empfindlichen Pflanzen fernhalten.

Vorgehen beim Verklemmen des Messerblatts

Dichte Vegetation, junge Bäume oder Gestrüpp, können das Messerblatt blockieren und zum Stillstand bringen.

- Blockade vermeiden, indem man beachtet, in welche Richtung sich das Gestrüpp neigt und von der entgegengesetzten Seite schneidet.
- Wenn sich das Messerblatt beim Schneiden verfängt:
 - Motor sofort abstellen.
 - Gerät in die Höhe halten, damit das Messerblatt nicht springt oder bricht.

11 WARTUNG UND PFLEGE

⚠️ WARNUNG! **Gefahr von Schnittverletzungen.** Gefahr von Schnittverletzungen beim Hineingreifen in scharfkantige und sich bewegende Geräteteile sowie in Schneidwerkzeuge.

- Schalten Sie vor Wartungs-, Pflege- und Reinigungsarbeiten immer das Gerät aus. Entfernen Sie den Akku.
- Tragen Sie bei Wartungs-, Pflege- und Reinigungsarbeiten immer Schutzhandschuhe.

11.1 Messerblatt austauschen

Messerblatt austauschen: siehe *Kapitel 7.4 "Messerblatt montieren/demontieren (07)", Seite 17.*

11.2 Fadenspule austauschen

Fadenspule austauschen: siehe *Kapitel 7.5 "Fadenkopf montieren/demontieren (08)", Seite 17.*

12 HILFE BEI STÖRUNGEN

⚠️ VORSICHT! **Verletzungsgefahr.** Scharfkantige und sich bewegende Geräteteile können zu Verletzungen führen.

- Tragen Sie bei Wartungs-, Pflege- und Reinigungsarbeiten immer Schutzhandschuhe!

i HINWEIS Wenden Sie sich bei Störungen, die nicht in dieser Tabelle aufgeführt sind oder nicht selbst behoben werden können, an unseren Kundendienst.

Störung	Ursache	Beseitigung
Elektromotor läuft nicht.	Akku ist leer.	Akku laden.
	Akku fehlt oder Akku sitzt nicht richtig.	Akku richtig einsetzen.
Elektromotor läuft mit Unterbrechungen.	Ein/Aus-Schalter ist defekt.	Servicestelle des Herstellers aufsuchen.
Akku lässt sich nicht laden.	Akkukontakte sind verschmutzt.	Servicestelle des Herstellers aufsuchen.
	Akku oder Ladegerät sind defekt.	Servicestelle des Herstellers aufsuchen.
	Akku ist zu heiß.	Akku abkühlen lassen.
Gras wird nicht mehr sauber geschnitten.	Messerblatt ist stumpf.	<ul style="list-style-type: none"> ■ Messerblatt schärfen lassen. Servicestelle des Herstellers aufsuchen. ■ Messerblatt austauschen.
Akku-Betriebszeit fällt deutlich ab.	Gras ist zu hoch oder zu feucht.	<ul style="list-style-type: none"> ■ Gras auf größerer Höhe schneiden. ■ Gras trocknen lassen.
	Schnitthöhe ist zu gering.	Gras auf größerer Höhe schneiden.
	Lebensdauer des Akkus ist abgelaufen.	Akku ersetzen. Nur Original-Zubehör des Herstellers verwenden.
Gerät vibriert ungewöhnlich.	Gerätefehler	Servicestelle des Herstellers aufsuchen.

13 TRANSPORT

Führen Sie vor dem Transport folgende Maßnahmen durch:

1. Gerät ausschalten.
2. Akku aus dem Gerät entfernen.
3. Alle Schutzabdeckungen anbringen.
4. Akku vorschriftsgemäß verpacken (s. u.).

HINWEIS Die Nennenergie des Akkus beträgt mehr als 100 Wh! Deshalb die nachfolgenden Transporthinweise beachten!

Der enthaltene Li-Ion Akku unterliegt dem Gefahrgutrecht, kann jedoch unter vereinfachten Bedingungen transportiert werden:

- Durch den privaten Benutzer kann der Akku ohne weitere Auflagen auf der Straße transportiert werden, sofern dieser einzelhandelsgerecht verpackt ist und der Transport Privat Zwecken dient.
- Gewerbliche Nutzer, welche den Transport in Verbindung mit ihrer Haupttätigkeit durchführen (z. B. Lieferungen von und zu Baustellen oder Vorführungen), können diese Vereinfachung ebenfalls in Anspruch nehmen.

In beiden o. g. Fällen müssen zwingend Vorkehrungen getroffen werden, um ein Freiwerden des Inhalts zu verhindern. In anderen Fällen sind die Vorschriften des Gefahrgutrechts zwingend einzuhalten! Bei Nichtbeachtung drohen dem Absender und ggf. dem Beförderer empfindliche Strafen.

Weitere Hinweise zu Beförderung und Versand

- Lithium-Ionen-Akkus nur im unbeschädigten Zustand transportieren bzw. versenden!
- Zum Transport des Akkus ausschließlich den Original-Karton oder einen geeigneten Gefahrgutkarton (nicht erforderlich bei Akkus mit weniger als 100 Wh Nennenergie) verwenden.
- Offene Akkukontakte abkleben, um einen Kurzschluss zu verhindern.
- Den Akku innerhalb der Verpackung vor Verschieben sichern, um Beschädigungen am Akku zu verhindern.
- Die korrekte Kennzeichnung und Dokumentation der Sendung beim Transport bzw. Versand (z. B. durch Paketdienst oder Spedition) sicherstellen.

- Sich vorab informieren, ob ein Transport mit dem gewählten Dienstleister möglich ist, und die Sendung anzeigen.

Wir empfehlen die Hinzuziehung eines Gefahrgut-Fachmanns zur Vorbereitung des Versands. Auch eventuelle weiterführende nationale Vorschriften beachten.

14 LAGERUNG

14.1 Motorsense lagern

Nach jedem Gebrauch das Gerät gründlich reinigen und – falls vorhanden – alle Schutzabdeckungen anbringen. Gerät an einem trockenen, abschließbaren Platz und außerhalb der Reichweite von Kindern aufbewahren.

1. Akku herausziehen.
2. Motorsense am Griff aufhängen. Dadurch wird der Schneidkopf nicht unnötig belastet.

Vor Betriebspausen, die länger als 30 Tage dauern, folgende Arbeiten durchführen:

- Gerät gründlich reinigen und in einem trockenen Raum aufbewahren.

14.2 Akku und Ladegerät lagern

HINWEIS Beachten Sie für detaillierte Informationen die separaten Betriebsanleitungen zum Akku und zum Ladegerät.

15 ENTSORGUNG

Hinweise zum Elektro- und Elektronikgerätegesetz (ElektroG)



- Elektro- und Elektronik-Altgeräte gehören nicht in den Hausmüll, sondern sind einer getrennten Erfassung bzw. Entsorgung zuzuführen!
- Altbatterien oder -akkus, welche nicht fest im Altgerät verbaut sind, müssen vor der Abgabe entnommen werden! Deren Entsorgung wird über das Batteriegesetz geregelt.
- Besitzer bzw. Nutzer von Elektro- und Elektronikgeräten sind nach deren Gebrauch gesetzlich zur Rückgabe verpflichtet.
- Der Endnutzer trägt die Eigenverantwortung für das Löschen seiner personenbezogenen Daten auf dem zu entsorgenden Altgerät!

Das Symbol der durchgestrichenen Mülltonne bedeutet, dass Elektro- und Elektronikaltgeräte nicht über den Hausmüll entsorgt werden dürfen.

Elektro- und Elektronikaltgeräte können bei folgenden Stellen unentgeltlich abgegeben werden:

- Öffentlich-rechtliche Entsorgungs- bzw. Sammelstellen (z. B. kommunale Bauhöfe)
- Verkaufsstellen von Elektrogeräten (stationär und online), sofern Händler zur Rücknahme verpflichtet sind oder diese freiwillig anbieten.

Diese Aussagen gelten nur für Geräte, die in den Ländern der Europäischen Union installiert und verkauft werden und die der Europäischen Richtlinie 2012/19/EU unterliegen. In Ländern außerhalb der Europäischen Union können davon abweichende Bestimmungen für die Entsorgung von Elektro- und Elektronik-Altgeräten gelten.

Hinweise zum Batteriesgesetz (BattG)



- Altbatterien und -akkus gehören nicht in den Hausmüll, sondern sind einer getrennten Erfassung bzw. Entsorgung zuzuführen!
- Zur sicheren Entnahme von Batterien oder Akkus aus dem Elektrogerät und für Informationen über deren Typ bzw. chemisches System beachten Sie die weiteren Angaben innerhalb der Bedienungs- bzw. Montageanleitung.
- Besitzer bzw. Nutzer von Batterien und Akkus sind nach deren Gebrauch gesetzlich zur Rückgabe verpflichtet. Die Rückgabe beschränkt sich auf die Abgabe von haushaltsüblichen Mengen.

Altbatterien können Schadstoffe oder Schwermetalle enthalten, die der Umwelt und der Gesundheit Schaden zufügen können. Eine Verwertung der Altbatterien und Nutzung der darin enthaltenen Ressourcen trägt zum Schutz dieser beiden wichtigen Güter bei.

Das Symbol der durchgestrichenen Mülltonne bedeutet, dass Batterien und Akkus nicht über den Hausmüll entsorgt werden dürfen.

Befinden sich zudem die Zeichen Hg, Cd oder Pb unterhalb der Mülltonne, so steht dies für Folgendes:

- Hg: Batterie enthält mehr als 0,0005 % Quecksilber
- Cd: Batterie enthält mehr als 0,002 % Cadmium
- Pb: Batterie enthält mehr als 0,004 % Blei

Akkus und Batterien können bei folgenden Stellen unentgeltlich abgegeben werden:

- Öffentlich-rechtliche Entsorgungs- bzw. Sammelstellen (z. B. kommunale Bauhöfe)
- Verkaufsstellen von Batterien und Akkus
- Rücknahmestellen des gemeinsamen Rücknahmesystems für Geräte-Altbatterien
- Rücknahmestelle des Herstellers (falls nicht Mitglied des gemeinsamen Rücknahmesystems)

Diese Aussagen sind nur gültig für Akkus und Batterien, die in den Ländern der Europäischen Union verkauft werden und die der Europäischen Richtlinie 2006/66/EG unterliegen. In Ländern außerhalb der Europäischen Union können davon abweichende Bestimmungen für die Entsorgung von Akkus und Batterien gelten.

16 KUNDENDIENST/SERVICE

Bei Fragen zu Garantie, Reparatur oder Ersatzteilen wenden Sie sich bitte an Ihre nächstgelegene AL-KO Servicestelle. Diese finden Sie im Internet unter folgender Adresse:
www.al-ko.com/service-contacts

17 GARANTIE

Etwaige Material- oder Herstellungsfehler am Gerät beseitigen wir während der gesetzlichen Verjährungsfrist für Mängelansprüche entsprechend unserer Wahl durch Reparatur oder Ersatzlieferung. Die Verjährungsfrist bestimmt sich jeweils nach dem Recht des Landes, in dem das Gerät gekauft wurde.

Unsere Garantiezusage gilt nur bei:

- Beachten dieser Betriebsanleitung
- Sachgemäßer Behandlung
- Verwenden von Original-Ersatzteilen

Die Garantie erlischt bei:

- Eigenmächtigen Reparaturversuchen
- Eigenmächtigen technischen Veränderungen
- Nicht bestimmungsgemäßer Verwendung

Von der Garantie ausgeschlossen sind:

- Lackschäden, die auf normale Abnutzung zurückzuführen sind
- Verschleißteile, die auf der Ersatzteilkarte mit Rahmen xxxxxx (x) gekennzeichnet sind

Die Garantiezeit beginnt mit dem Kauf durch den ersten Endabnehmer. Maßgebend ist das Datum auf dem Kaufbeleg. Wenden Sie sich bitte mit dieser Erklärung und dem Original-Kaufbeleg an Ihren Händler oder die nächste autorisierte Kundendienststelle. Die gesetzlichen Mängelansprüche des Käufers gegenüber dem Verkäufer bleiben durch diese Erklärung unberührt.

TRANSLATION OF THE ORIGINAL INSTRUCTIONS FOR USE

Contents

1	Special safety instructions	23	7.6	Replacing the cutting line (09)	31
2	About these operating instructions	24	8	Commissioning.....	32
2.1	Symbols on the title page.....	24	8.1	Charging the rechargeable battery	32
2.2	Legends and signal words	24	8.2	Fitting and removing the rechargeable battery (10)	32
3	Product description	24	9	Operation.....	32
3.1	Intended use	24	9.1	Switching the appliance ON and OFF (11)	32
3.2	Possible foreseeable misuse	24	9.2	Checking the battery charge status	32
3.3	Residual dangers	25	9.3	Prolonging the cutting line during operation (12)	32
3.4	Safety and protective devices	25	10	Working behaviour and working technique (13 – 14)	32
3.5	Symbols on the appliance	25	11	Maintenance and care.....	33
3.6	Product overview (01)	25	11.1	Replacing the blade.....	33
3.7	Scope of supply (02)	26	11.2	Changing the spool.....	33
3.8	Approved cutting tools.....	26	12	Help in case of malfunction	33
4	Grass trimmer, brush cutter and brush saw safety warnings	26	13	Transport.....	34
5	Blade thrust causes and related warnings	27	14	Storage.....	34
6	Safety instructions	28	14.1	Storing the brushcutter	34
6.1	Safety of persons, animals and property	28	14.2	Storing the rechargeable battery and charging unit	34
6.2	Operator	28	15	Disposal.....	34
6.3	Personal protective equipment.....	28	16	After-Sales / Service.....	35
6.4	Work area safety	28	17	Guarantee	36
6.5	Appliance safety.....	29			
6.6	Electrical safety	29			
6.7	Vibration load	29			
6.8	Noise pollution.....	30			
6.9	Safety instructions relating to operation	30			
6.10	Safety notes for rechargeable battery and charger.....	30			
7	Assembly	30			
7.1	Mounting the "Bike" handle (03).....	31			
7.2	Putting on and adjusting the carrying belt (04, 05)	31			
7.3	Installing the guard plate (06).....	31			
7.4	Fitting/removing the blade (07)	31			
7.5	Removing/fitting the spool head (08) .	31			



1 SPECIAL SAFETY INSTRUCTIONS

This appliance can be used by children of 16 years and older and by persons with reduced physical, sensory or mental capabilities, or those lacking experience and knowledge, if they are supervised or have been instructed with regard to the safe use of the appliance and the ensuing risks. Children must not be allowed to play with the appliance. Cleaning and maintenance must not be carried out by children without supervision. People with very strong and complex restrictions may have needs that exceed the instructions described here.

2 ABOUT THESE OPERATING INSTRUCTIONS

- The German version is the original operating instructions. All additional language versions are translations of the original operating instructions.
- Always safeguard these operating instructions so that they can be consulted if you need any information about the appliance.
- Only pass on the appliance to other persons together with these operating instructions.
- Comply with the safety and warning information in these operating instructions.

2.1 Symbols on the title page

Symbol	Meaning
	It is essential to read through these operating instructions carefully before start-up. This is essential for safe working and trouble-free handling.
	Operating instructions
	Handle Li-Ion rechargeable batteries with care! In particular, observe the notes on transport, storage and disposal in these operating instructions!

2.2 Legends and signal words

⚠ DANGER! Denotes an imminently dangerous situation which will result in fatal or serious injury if not avoided.

⚠ WARNING! Denotes a potentially dangerous situation which can result in fatal or serious injury if not avoided.

⚠ CAUTION! Denotes a potentially dangerous situation which can result in minor or moderate injury if not avoided.

IMPORTANT! Denotes a situation which can result in material damage if not avoided.

i NOTE Special instructions for ease of understanding and handling.

3 PRODUCT DESCRIPTION

IMPORTANT! Danger of damage to the appliance and battery. If the appliance is operated with unsuitable batteries, both the device and the batteries may be damaged.

- Operate the appliance only with the specified rechargeable batteries.

The appliance may only be used together with the lithium-ion rechargeable batteries and chargers specified in the technical data. See the separate operating manuals for further information on rechargeable batteries and chargers:

- Operating manual 441630: Li-ion rechargeable battery B150 Li (B05-3640G), B200 Li (B05-3650G)
- Operating manual 441633: charger C130 Li (C05-4230)

3.1 Intended use

Fitted with a spool, the trimmer is only intended to cut soft grass and similar vegetation. With the blade, it can be used for mowing thicker herbaceous plants, young undergrowth and shrubs. The trimmer must be guided parallel to the ground.

i NOTE Local and national regulations in working hours and noise control can restrict the use of the appliance. Please obtain and observe the applicable information!

This appliance is intended solely for use in non-commercial applications. Any other use as well as unauthorised conversions or modifications are regarded as contrary to the intended use and will result in voiding of the warranty as well as loss of conformity; the manufacturer will thus decline any responsibility for damage and/or injury suffered by the user or third parties.

3.2 Possible foreseeable misuse

The tool is designed neither for commercial use in public parks and sports facilities, nor for use in farming and forestry.

- Do not prune shrubs, hedges, trees or flowers.
- Do not lift the appliance off the ground during operation.
- Do not use the appliance with anything other than the OEM cutting tools (blade and cutting line)

3.3 Residual dangers

Even during correct use of the appliance, there is always a certain residual risk that cannot be excluded. Depending on the use, the following potential risks can be derived from the type and construction of the appliance:

- Throwing out of cuttings, soil and small stones
- Throwing out of cut-off parts of the cutting line
- Inhalation of cuttings particles if no breathing protection is worn.
- Damage to the hearing if no hearing protection is worn.
- Cutting injuries from reaching into the rotating cutting line

3.4 Safety and protective devices

⚠ WARNING! Risk of injury. Defective and disabled safety and protective devices can result in serious injury.

- Have any defective safety and protective devices repaired.
- Never disable safety and protective devices.

Emergency stop

In an emergency, switch off the motor at the ON/OFF switch.



Guard plate

Protects the operator from contact with the rotating blade or the cutting line and objects flying out.

“Bike” handle

Ensures that the feet of the operator do not get into the vicinity of the rotating blade or the cutting line.

3.5 Symbols on the appliance

Symbol	Meaning
	Pay special attention when handling this appliance!
	Read the operating instructions before starting operation!
	Wear eye protection, ear defenders and a helmet!

Symbol	Meaning
	Wear protective gloves!
	Wear boots with non-slip soles!
	Maximum speed of the cutting tool. ≤ 7000 n/min
	Risk of objects being thrown out!
	Do not bring the appliance in contact with any solid objects! The appliance can be slung away.
	Remove the battery before starting adjustment, cleaning or maintenance work.
	The distance between the appliance and persons not involved in the work must be at least 15 m in the entire area around the user.
	Do not use a saw tooth blade!
	Protect the appliance from rain and moisture!

3.6 Product overview (01)

The product overview (01) provides an overview of the appliance.

No.	Component
1	Battery holder with battery slot
2	“Bike” handle
3	Speed switch

No.	Component
4	Unlocking switch
5	ON/OFF lever
6	Eye for carrying strap
7	Holder for "Bike" handle
8	Guard plate
9	3-tooth blade or "Fast and Easy" spool
10	Rechargeable battery*
11	Charger*

* Not included in the scope of delivery.

3.7 Scope of supply (02)

The items listed here are included in the standard scope of supply. Check that all items are present:

No.	Component
1	Brushcutter with shaft and cutter head
2	Carrying strap
3	"Bike" handle
4	"Fast and Easy" spool
5	3-toothed blade
6	Washer
7	Cover
8	Locknut
9	Guard plate
10	Operating instructions
11	Combination spanner
12	Retaining pin

3.8 Approved cutting tools

Only the OEM cutting tools listed here may be used:

- "Fast and Easy" spool, Art. No. 127668
- 3-toothed blade, Article No. 127681

DANGER! Danger from cutting tools!

Non-approved cutting tools (e.g. multi-part metallic cutting tools with revolving chains and blades) and damaged cutting tools (e.g. cracks, spalling) can result in very serious injuries or even death.

- Use only the approved OEM cutting tools.
- Replace damaged cutting tools immediately.

The use of non-approved cutting tools is contrary to the intended use (see *chapter 3.1 "Intended use", page 24!*)

4 GRASS TRIMMER, BRUSH CUTTER AND BRUSH SAW SAFETY WARNINGS

(a) **Do not use the machine in bad weather conditions, especially when there is a risk of lightning.** This decreases the risk of being struck by lightning.

(b) **Thoroughly inspect the area for wildlife where the machine is to be used.** Wildlife may be injured by the machine during operation.

(c) **Thoroughly inspect the area where the machine is to be used and remove all stones, sticks, wires, bones, and other foreign objects.** Thrown objects can cause personal injury.

(d) **Before using the machine, always visually inspect to see that the cutter or blade and the cutter or blade assembly are not damaged.** Damaged parts increase the risk of injury.

(e) **Before use, check the supply cord and any extension cord for signs of damage or aging. Do not use the machine if the cord is damaged or worn. If the cord is damaged or worn during use, switch off the machine and do not touch the cord before disconnecting it from the supply.** A damaged supply cord or extension cord may result in electric shock, fire and/or serious injury.

(f) **Follow instructions for changing accessories.** Improperly tightened blade securing nuts or bolts may either damage the blade or result in it becoming detached.

(g) **The rated rotational speed of the blade must be at least equal to the maximum rotational speed marked on the machine.** Blades running faster than their rated rotational speed can break and fly apart.

(h) **Wear eye, ear, head and hand protection.** Adequate protective equipment will reduce personal injury by flying debris or accidental contact with the cutting line or blade.

- (i) **While operating the machine, always wear non-slip and protective footwear. Do not operate the machine when barefoot or wearing open sandals.** This reduces the chance of injury to the feet from contact with the moving cutters or lines.
- (k) **While operating the machine, always wear long trousers.** Exposed skin increases the likelihood of injury from thrown objects.
- (l) **Keep bystanders away while operating the machine.** Thrown debris can result in serious personal injury.
- (m) **Always use two hands when operating the machine.** Holding the machine with both hands will avoid loss of control.
- (n) **Hold the machine by insulated gripping surfaces only, because the cutting line or blade may contact hidden wiring or its own cord.** Cutting line or blades contacting a "live" wire may make exposed metal parts of the machine "live" and could give the operator an electric shock.
- (o) **Always keep proper footing and operate the machine only when standing on the ground.** Slippery or unstable surfaces may cause a loss of balance or control of the machine.
- (p) **Do not operate the machine on excessively steep slopes.** This reduces the risk of loss of control, slipping and falling which may result in personal injury.
- (q) **When working on slopes, always be sure of your footing, always work across the face of slopes, never up or down and exercise extreme caution when changing direction.** This reduces the risk of loss of control, slipping and falling which may result in personal injury.
- (r) **Keep the supply cord away from the cutter, line or blade.** A damaged supply cord may result in electric shock, fire and/or serious injury.
- (s) **Keep all parts of the body away from the cutter, line or blade when the machine is operating. Before you start the machine, make sure the cutter, line or blade is not contacting anything.** A moment of inattention while operating the machine may result in injury to yourself or others.
- (t) **Do not operate the machine above waist height.** This helps prevent unintended cutter or blade contact and enables better control of the machine in unexpected situations.
- (u) **When cutting brush or saplings that are under tension, be alert for spring back.** When the tension in the wood fibres is released, the brush or sapling may strike the operator and/or throw the machine out of control.
- (v) **Use extreme caution when cutting brush and saplings.** The slender material may catch the blade and be whipped toward you or pull you off balance.
- (w) **Maintain control of the machine and do not touch cutters, lines or blades and other hazardous moving parts while they are still in motion.** This reduces the risk of injury from moving parts.
- (x) **When clearing jammed material or servicing the machine, make sure all power switches are off and the power cord is disconnected.** Unexpected starting of the machine while clearing jammed material or servicing may result in serious personal injury.
- (y) **Carry the machine with the machine switched off and away from your body.** Proper handling of the machine will reduce the likelihood of accidental contact with a moving cutter, line or blade.
- (z) **When transporting or storing the machine, always fit the cover on metal blades.** Proper handling of the machine will reduce the likelihood of accidental contact with the blade.
- (aa) **Only use replacement cutters, lines, cutting heads and blades specified by the manufacturer.** Incorrect replacement parts may increase the risk of breakage and injury.

5 BLADE THRUST CAUSES AND RELATED WARNINGS

Blade thrust is a sudden sideways, forward or backward motion of the machine, which may occur when the blade jams or catches on an object such as a sapling or a tree stump. It can be violent enough to cause the machine and/or operator to be propelled in any direction, and possibly lose control of the machine.

Blade thrust and its related hazards can be avoided by taking proper precautions as given below.

- (a) **Maintain a firm grip with both hands on the machine and position your arms to resist blade thrust. Position your body to the left side of the machine.** Blade thrust can increase the risk of injury due to the machine moving unexpectedly. Blade thrust can be controlled by the operator if proper precautions are taken.

(b) **If the blade binds, or when interrupting a cut for any reason, switch the machine off and hold the machine motionless in the material until the blade comes to a complete stop. While the blade is binding, never attempt to remove the machine from the material or pull the machine backward while the blade is in motion, otherwise blade thrust may occur.** Investigate and take corrective actions to eliminate the cause of blade binding.

(c) **Do not use blunt or damaged blades.** Blunt or damaged blades increase the risk of jamming or catching on an object, resulting in blade thrust.

(d) **Always maintain good visibility of the material being cut.** Blade thrust is more likely to occur in areas where it is difficult to see the material being cut.

(e) **If you are approached by another person while operating the machine, switch the machine off.** There is an increased risk of injury to other persons being struck by the moving blade in the event of blade thrust.

6 SAFETY INSTRUCTIONS

CAUTION! Danger of hearing damage.

The appliance is extremely loud during operation. This can cause hearing damage to the operator and to persons and animals in the vicinity.

- Only work when wearing hearing protection.
- Maintain a safe distance to persons or animals, or switch off the appliance if persons or animals approach.

 **NOTE** It is essential to familiarise yourself with the operation of the appliance. In particular, learn how the appliance can be immediately stopped.

6.1 Safety of persons, animals and property

- Note that the user is responsible for accidents and damage that may befall other persons or their property.
- Use the appliance only for the purposes for which it is intended. Any non-intended use can lead to injury and property damage.
- Switch on the appliance only when there are no other persons or animals in the working area.
- Maintain a safe distance to persons or animals, or switch off the appliance if persons or animals approach.

6.2 Operator

- Young people under 16 years of age and people who do not know the operating instructions are not allowed to use the tool. Heed any country-specific safety regulations concerning the minimum age of the user.
- If you are working with such an appliance for the first time: Have the salesperson or another expert explain the operation of the appliance. Or attend a course.
- To operate the appliance, you must be rested and in good physical and mental health. If you must not exert yourself for health reasons, ask your doctor whether it is possible to work with this appliance.
- Do not operate the appliance if you are under the influence of alcohol, drugs or medication.

6.3 Personal protective equipment

- Wear clothing and protective equipment in accordance with the regulations in order to avoid injuries to the head and limbs, as well as to avoid hearing impairment.
- The clothing must be appropriate (tightly fitting) and must not restrict movements.
- The personal protective equipment comprises:
 - Hearing protection (e.g. ear defenders, especially when working for than 2.5 hours a day)
 - Protective glasses
 - Sturdy working gloves, vibration and shock absorbent
 - Safety boots with high-grip sole and steel toe caps

6.4 Work area safety

- Only operate the appliance out of doors and never in enclosed spaces.
- Only work during daylight or under very bright artificial light.
- Before working, Remove any dangerous products and objects from the working area, e.g. branches, broken glass, sharp-edged objects, pieces of metal, stones, before starting work.
- Make sure you are standing safely. Avoid wet, slippery ground.
- When working, move cautiously and slowly. Do not run. Watch out for obstacles.

6.5 Appliance safety

- Only use the appliance under the following conditions:
 - The appliance is not dirty, especially not with petrol and oil.
 - The appliance show no signs of damage, especially the protective grille.
 - All controls function properly.
 - All accessory parts intended for the respective operating mode are fitted on the appliance.
- Do not force the power tool. It is intended for light work in the private sector. Overload can lead to damage to the appliance.
- Immediately switch off if the power tool begins to vibrate abnormally or strongly. There is an appliance fault in this case.
- Never operate the appliance with worn or defective parts. Always replace defective parts with original spare parts from the manufacturer. If the appliance is operated with worn or defective parts, guarantee claims against the manufacturer are excluded.

6.6 Electrical safety

- To avoid short-circuits and destroying electrical components:
 - Protect the appliance against humidity and do not use it in the rain.
 - Do not spray the appliance with water.
 - Do not open the appliance.

i NOTE Heed the safety instructions for the rechargeable battery and for the charging unit in the separate operating instructions.

6.7 Vibration load

Vibration total values and noise emission values

- The declared vibration total values and noise emission values have been measured according to a standardised test method and can be used to compare one power tool with another.
- The declared vibration total values and noise emission values can also be used for an initial assessment of the exposure.
- The vibration total values and noise emission values may differ from the given value during actual use of the power tool, depending on how the power tool is used.

- Adhere the safety measures according to the safety chapter. Try to keep the vibration load as low as possible. Exemplary measures to reduce vibration are the wearing of gloves when using the tool and the limitation of working time. All parts of the operating cycle must be taken into account (e.g. times when the power tool is switched off and those in which it is switched on but runs without load).

Danger due to vibration

- *The actual magnitude of the vibration emissions during the use of the appliance may deviate from that stated by the manufacturer.* Observe the following influencing factors before or during use:
 - Is the appliance being used as intended?
 - Is the material being cut or processed in the proper manner?
 - Is the appliance in a proper condition of use?
 - Is the cutting tool properly sharpened or is the correct cutting tool installed?
 - Are the handle grips and any optional vibration grips mounted, and are they firmly attached to the appliance?
- Only operate the tool at the motor speed required for the respective work. Avoid using the maximum speed in order to reduce noise and vibrations.
- The noise and vibrations of the tool may increase due to improper use and maintenance. This leads to health damage. In this case, immediately switch off the tool and have it repaired by an authorised service workshop.
- The degree of stress due to vibration depends on the work to be performed or on the use of the tool. Estimate the stress and plan appropriate work breaks. This considerably reduces stress due to vibration over the entire working time.
- Extensive use of the tool exposes the operator to vibrations, which can lead to circulatory issues ("white fingers"). To avoid this risk, wear gloves and keep your hands warm. If any symptoms of "white fingers" occur, immediately consult a physician. These symptoms include: Numbness, loss of feeling, tingling, itching, pain, reduced muscular strength, changes in the colour or condition of the skin. Normally these conditions affect

the fingers, hands or pulse. The risk increases at low temperatures.

- Take long breaks during your working day so you can recover from the noise and the vibrations. Plan your work in such a way that the use of appliances that generate strong vibrations is spread over several days.
- If you notice an unpleasant sensation or discolouration of the skin on your hands when using the tool, stop work immediately. Take sufficient work breaks. Without sufficient breaks, a hand/arm vibration syndrome can occur.
- Minimise your risk of being exposed to vibrations. Maintain the tool according to the instructions in the operating instructions.
- If the tool is used frequently, contact your dealer to purchase anti-vibration accessories (e.g. handles).
- Avoid working with the tool at temperatures below 10 °C. Define how the vibration load can be limited in a work plan.

6.8 Noise pollution

A certain level of noise exposure from this appliance is inevitable. Carry out noisy work at approved and specified time periods. Observe rest periods as necessary and restrict the duration of the work to a minimum. For your personal protection and protection of persons in the vicinity, appropriate hearing protection must be worn.

6.9 Safety instructions relating to operation

⚠ WARNING! Risk due to electromagnetic field. This power tool produces an electromagnetic field during operation. Under certain circumstances, this field may impair active or passive medical implants.

- In order to reduce the risk of serious or fatal injury, we recommend that any persons fitted with medical implants should consult their doctor and the manufacturer of the medical implant before operating the power tool.
- Always operate the machine with two hands.
- Always keep hand and feet away from the cutting device, above all when switching on the motor.
- Wait for the cutting device to come to a standstill after the motor has been switched off.
- Only remove cuttings when the motor and cutting device are at a standstill.

- Because of danger of cutting injuries, do not touch the line cutter with unprotected hands.
- After pulling out a new line, always bring the appliance into its normal working position before switching it on.
- Do not use a metallic cutting line.
- Always keep the guard plate, spool head and motor clear of mowing residues.
- People who are not familiar with the appliance should practice handling it while the motor is turned off.
- When working on a slope:
 - Never work on a smooth and slippery slope.
 - Always mow across the slope, never down or up.
 - Always stand below the cutting device.
- After contact with a foreign object:
 - Switch off the engine.
 - Check the machine for damage.
- Attach the blade so that it does not loosen and fall during operation.

6.10 Safety notes for rechargeable battery and charger

Heed the safety instructions for the rechargeable battery and for the charging unit in the separate operating instructions.

See:

- Operating instructions 441630: Li-ion rechargeable battery B150 Li (B05-3640G), B200 Li (B05-3650G)
- Operating instructions 441633: charger C130 Li (C05-4230)

7 ASSEMBLY

⚠ WARNING! Danger if assembly is not carried out completely! Use of an incompletely assembled device can result in serious injury.

- Only use the device when it is fully assembled!
- Before switching on, check that all safety and protective devices are in place and functioning correctly!

⚠ WARNING! Risk of injury due to detaching appliance parts. Appliance parts detaching during operation can lead to serious injury.

- Attach the cutting tools so that they cannot come loose during operation.

7.1 Mounting the "Bike" handle (03)

1. Unscrew and remove the screws (03/1).
2. Take the upper half shell (03/2) off the lower half shell (03/4).
3. Insert the "Bike" handle (03/3) into the lower half shell.
4. Place on the upper half shell and lightly screw in the screws.
5. Align the "Bike" handle in such a way (03/a) that distance (03/A) is smaller than distance (03/B).

Note: Always guide the trimmer to the right of your body using the "Bike" handle. Both distances are correct when the middle of the cutting head coincides with the middle of the body.

6. Tighten the screws firmly.

7.2 Putting on and adjusting the carrying belt (04, 05)

Putting on the carrying belt

1. Put on the carrying belt according to the figure (04).
2. Hook the snap hook (05/1) into the eye (05/2) on the appliance.

Checking the length of the carrying belt

1. Carry out several horizontal sweeping movements above the ground without starting the motor (05/a). The cutting head must always move above the floor at the same height.
2. If not: Adjust the length of the carrying belt and repeat the sweeping movements.

7.3 Installing the guard plate (06)

1. Push guard plate (06/1) onto cutter head (06/2).
2. Guide screws (06/3) through the guard plate and screw into holes (06/4).

7.4 Fitting/removing the blade (07)

⚠ WARNING! Risk of injury due to detaching appliance parts. Appliance parts detaching during operation can lead to serious injury.

- Attach the cutting tools so that they cannot come loose during operation.

Fitting the blade

1. If fitted: Remove the spool head see *chapter 7.5 "Removing/fitting the spool head (08)", page 31.*

2. Push washer (07/3) and blade (07/1) onto the drive shaft of cutter head (07/2). The inscription on the blade must point outwards, i.e. away from the cutter head.
3. Push on the cover (07/4).
4. Screw locknut (07/5) onto the drive shaft and tighten by hand in anti-clockwise direction.
5. Firmly tighten the locknut (07/5) with the combination spanner. Use the retaining pin for bracing.

Removing the blade

1. Loosen locknut (07/5) in clockwise direction with the combination spanner. Use the retaining pin for bracing.
2. Remove the locknut (07/5), the cover (07/4), the blade (07/1) and the washer (07/3).

7.5 Removing/fitting the spool head (08)

⚠ WARNING! Risk of injury due to detaching appliance parts. Appliance parts detaching during operation can lead to serious injury.

- Attach the cutting tools so that they cannot come loose during operation.

Fitting the spool head

1. If fitted: Remove the blade see *chapter 7.4 "Fitting/removing the blade (07)", page 31.*
2. Push washer (08/3) onto the drive shaft of cutter head (08/2).
3. Push on the spool head (08/1) and screw tight in counter-clockwise direction. Use the retaining pin for bracing

Removing the spool head

1. Loosen spool head (08/1) by turning in clockwise direction. Use the retaining pin for bracing.
2. Remove the spool head (08/1) and washer (08/3).

7.6 Replacing the cutting line (09)

1. Turn rotary knob (09/1) until the arrows (09/2, 09/3) are aligned.
2. Push the cutting line into opening (09/4) until the line is the same length on both sides of the spool head.
3. Wind cutting line into spool head: Turn rotary knob (09/1) in the direction of arrows (09/5) until the cutting line protrudes by approx. 10 cm from the spool head on both sides.

8 COMMISSIONING

8.1 Charging the rechargeable battery

Observe the temperature range for charging, see technical data.

f NOTE For detailed information, see the separate operating instructions for the rechargeable battery and the charger:

- Operating manual 441630: Li ion rechargeable battery B150 Li (B05-3640G), B200 Li (B05-3650G)
- Operating manual 441633: Charger C130 Li (C05-4230)

8.2 Fitting and removing the rechargeable battery (10)

Inserting the battery (10/a)

1. Push the battery (10/1) into the battery slot (10/2) until it engages.

Pulling out the battery (10/b)

1. Press and hold the unlocking button (10/3) on the battery.
2. Pull out the battery.

9 OPERATION

⚠ WARNING! Danger if assembly is not carried out completely! Use of an incompletely assembled appliance can result in serious injury.

- Operate the appliance only when it is fully assembled!
- Do not insert the battery into the appliance until it is fully assembled!

9.1 Switching the appliance ON and OFF (11)

Switching on the appliance

1. Bring the appliance into working position.
2. Push unlocking switch (11/1) in the direction of the open padlock.
3. Push ON/OFF lever (11/2) as far as it will go and hold it there. The brushcutter starts.
4. Push speed switch (11/3) in the desired direction:
 - "FAST" (11/a): The brushcutter runs fast.
 - "SLOW" (11/b): The brushcutter runs slowly.

Switching off the appliance

1. Release the ON/OFF lever.

9.2 Checking the battery charge status

The charge status indicator is located on the battery.

f NOTE For detailed information, see the separate operating instructions for the rechargeable battery and the charger:

- Operating manual 441630: Li ion rechargeable battery B150 Li (B05-3640G), B200 Li (B05-3650G)
- Operating manual 441633: Charger C130 Li (C05-4230)

9.3 Prolonging the cutting line during operation (12)

The cutting line becomes shorter and frays during operation.

1. Tap (12/a) spool head (12/1) on the lawn from time to time at high speed. This unwinds a piece of new cutting line from the spool and cuts off the used end of the cutting line (12/2).

Risk of injury! Do not touch the sharpening line cutter!

10 WORKING BEHAVIOUR AND WORKING TECHNIQUE (13 – 14)

- Tilt the appliance slightly forwards (approx. 30°) to mow with the tip of the cutting line. Walk forwards slowly.
- When mowing, swivel the appliance evenly to the right and left.
- Long grass must be mown in several passes. Always work from top to bottom (13).
- The appliance cuts best at very high speed. Therefore do not overload the appliance by cutting long grass.
- If the appliance is overloaded in long grass, the cutting line will block. Lift the appliance immediately to relieve the load. Irreparable damage can otherwise be caused to the motor.
- Do not work with the appliance directly against hard obstacles (e.g. Walls) and mow from the side. This protects the cutting line (14).
- Keep the appliance away from delicate plants.

Measures if the blade jams

Thick vegetation, young trees or undergrowth can block the blade and bring it to a stop.

- Avoid blockages by observing the direction in which the undergrowth inclines and cut from the opposite side.
- If the blade jams while cutting:
 - switch off the motor immediately.
 - Lift the appliance so that the blade does not jump or break.

11 MAINTENANCE AND CARE

⚠ WARNING! Danger of cuts and lacerations. Danger of cuts and lacerations when reaching into sharp-edged, moving appliance parts and into cutting tools.

- Before maintenance, care and cleaning work, always switch off the appliance. Remove the rechargeable battery.
- Always wear protective gloves during maintenance, care and cleaning work.

11.1 Replacing the blade

Replacing the blade: see *chapter 7.4 "Fitting/removing the blade (07)", page 31.*

11.2 Changing the spool

Replacing the spool head: see *chapter 7.5 "Removing/fitting the spool head (08)", page 31.*

12 HELP IN CASE OF MALFUNCTION

⚠ CAUTION! Risk of injury. Sharp-edged and moving appliance parts can lead to injury.

- Always wear protective gloves during maintenance, care and cleaning work!

ℹ NOTE For malfunctions that are not listed in this table or that you cannot resolve yourself, please contact our customer service.

Malfunction	Cause	Remedy
Motor does not start.	Battery is flat.	Charge the battery.
	Battery missing or not inserted correctly.	Install the battery correctly.
Motor keeps cutting out.	The ON/OFF switch is defective.	Contact one of the manufacturer's service centres.
Battery cannot be charged.	Battery contacts are soiled.	Contact one of the manufacturer's service centres.
	Battery or charger is defective.	Contact one of the manufacturer's service centres.
	Battery is too hot.	Allow the battery to cool down.
Grass is no longer cut cleanly.	Blade is blunt.	<ul style="list-style-type: none"> ■ Have the blade sharpened. Contact one of the manufacturer's service centres. ■ Replace the blade.
	Grass is too long or too wet.	<ul style="list-style-type: none"> ■ Start cutting grass higher. ■ Allow the grass to dry.
Battery operating time drops significantly.	Cutting height is too low.	Start cutting grass higher.
	The service life of the battery has expired.	Replace the battery. Use only OEM accessories.
Appliance vibrates unusually.	Appliance fault	Contact one of the manufacturer's service centres.

13 TRANSPORT

Before transporting, carry out the following measures:

1. Switch off the tool.
2. Remove the rechargeable battery from the appliance.
3. Attach all protective covers.
4. Pack the battery properly.

NOTE The nominal energy of the rechargeable battery is more than 100 Wh. Therefore, observe the following transport instructions.

The li-ion rechargeable battery contained in the appliance is subject to the hazardous goods law, but can be transported under simplified conditions:

- The rechargeable battery can be transported on public roads by the private user without further conditions provided it is packaged for retail sale and the transport serves personal purposes.
- Commercial users who carry out the transport in connection with their main activity (e.g. delivery from and to building sites, or demonstrations) can also take advantage of this simplification.

In both cases, it is essential to take the mandatory precautions mentioned above to prevent any leakage of the contents. In other cases, it is essential to comply with the regulations of the hazardous goods law. In the case of non-compliance, severe penalties can be imposed on the sender and possibly the transporter.

Additional notes on transport and shipment

- Only transport or send the li-ion rechargeable battery in an undamaged condition.
- For transporting the rechargeable battery, only use the original cardboard box or a suitable hazardous goods cardboard box (not required for rechargeable batteries with a nominal energy less than 100 Wh).
- Tape off exposed rechargeable battery contacts to avoid a short circuit.
- Secure the rechargeable battery against shifting in the packaging to avoid damage to the rechargeable battery.
- Ensure the correct marking and documentation of the shipment for transport or shipping (e.g. by parcel service or freight forwarding).

- Check in advance that transport with the selected service provider is possible and indicate the shipment.

We recommend involving a hazardous goods specialist in preparation of the shipment. Also heed any further national regulations.

14 STORAGE

14.1 Storing the brushcutter

Thoroughly clean the appliance after each use and – if present – attach all covers. Store the appliance in a dry, lockable place out of the reach of children.

1. Pull out the battery.
2. Hang up the brushcutter by its handle. This avoids placing unnecessary loads on the cutter head.

Carry out the following jobs before intervals in work lasting longer than 30 days:

- Clean the appliance thoroughly and store in a dry place.

14.2 Storing the rechargeable battery and charging unit

NOTE For detailed information, heed the separate operating instructions for the rechargeable battery and for the charging unit.

15 DISPOSAL

Information on the German Electrical and Electronic Equipment Act (ElektroG)



- Electrical and electronic appliances do not belong in household waste, but should be collected and disposed of separately.
- Used batteries or rechargeable batteries that are not installed permanently in the old appliance must be removed before disposal. Their disposal is regulated by the battery law.
- Owners or users of electrical and electronic appliances are obliged by law to return them after use.
- The end user bears personal responsibility for deleting his personal data from the old appliance to be disposed of.

The symbol of the crossed-through rubbish bin means that electrical and electronic appliances may not be disposed of in the household rubbish.

Electrical and electronic appliances can be handed in at the following places at no charge:

- Public service disposal or collection points (e.g. municipal building yards)
- Points of sale of electrical appliances (stationary and online) provided traders are obliged to take them back or offer this voluntarily.

These statements only apply to appliances that are installed and sold in the countries of the European Union and are subject to European Directive 2012/19/EU. Different provisions may apply to the disposal of electrical and electronic appliances in countries outside the European Union.

Information on the German Battery Act (BattG)



- Used batteries and rechargeable batteries do not belong in household waste, but should be collected and disposed of separately.
- For safe removal of batteries or rechargeable batteries from the electrical appliance and for information on their type or chemical system, follow the further information within the operating or installation instructions.
- Owners or users of batteries and rechargeable batteries are obliged by law to return them after use. Return is limited to the handover of customary household quantities.

Used batteries can contain harmful substances or heavy metals that can cause damage to the environment and human health. Reuse of the used batteries and use of the resources contained therein contributes to the protection of these two essential commodities.

The symbol of the crossed-through rubbish bin means that batteries and rechargeable batteries may not be disposed of in household rubbish.

In addition, if the symbol Hg, Cd or Pb appears under the rubbish bin, this stands for the following:

- Hg: Battery contains more than 0.0005 % mercury
- Cd: Battery contains more than 0.002 % cadmium
- Pb: Battery contains more than 0.004 % lead

Rechargeable batteries and batteries can be handed in at the following places at no charge:

- Public service disposal or collection points (e.g. municipal building yards)

- Points of sale of batteries and rechargeable batteries
- Disposal points of the common take-back system for the used batteries of appliances
- Disposal point of the manufacturer (if not a member of the common take-back system)

These statements apply only to rechargeable batteries and batteries that are sold in the countries of the European Union and that are subject to European Directive 2006/66/EU. Different provisions can apply to the disposal of rechargeable batteries and batteries in countries outside the European Union.

16 AFTER-SALES / SERVICE

In the event of questions of warranty, repair or spare parts, please contact your nearest AL-KO Service Centre. These can be found on the Internet at:

www.al-ko.com/service-contacts

17 GUARANTEE

We will resolve any material or manufacturing faults on the appliance during the legal warranty period for claims relating to faults, in accordance with our choice either to repair or replace. The legal warranty period is determined by the legislation of the country in which the appliance was purchased.

Our warranty promise applies only if:

- These operating instructions are heeded
- The appliance is handled correctly
- Original spare parts have been used

The warranty becomes void in the case of:

- Unauthorised repair attempts
- Unauthorised technical modifications
- Non-intended use

The guarantee excludes:

- Paint damage that can be attributed to normal wear and tear
- Wear parts that are marked with a frame on the spare parts card

The guarantee period commences with purchase by the first end user. The date on the proof of purchase is decisive. In the event of a guarantee claim, please take this guarantee declaration and the original proof of purchase, and contact your dealer or the nearest authorised customer service centre. This statement does not affect the purchaser's statutory claims for defects against the vendor.

VERTALING VAN DE ORIGINELE GEBRUIKERSHANDLEIDING

Inhoudsopgave

1	Speciale veiligheidsinstructies	37	7.4	Mesblad monteren/demonteren (07) ..	46
2	Over deze gebruiksaanwijzing	38	7.5	Draadkop monteren/demonteren (08)	46
2.1	Symbolen op de titelpagina	38	7.6	Snijdraad vervangen (09)	46
2.2	Verklaring van pictogrammen en signaalwoorden.....	38	8	Inbedrijfstelling	46
3	Productomschrijving	38	8.1	Accu laden	46
3.1	Beoogd gebruik	38	8.2	Accu plaatsen en verwijderen (10)	46
3.2	Mogelijk afzienbaar foutief gebruik.....	38	9	Bediening	46
3.3	Restrisico's	39	9.1	Apparaat in- en uitschakelen (11).....	46
3.4	Veiligheids- en beveiligingsvoorzieningen	39	9.2	Acculaadtoestand controleren	47
3.5	Symbolen op het apparaat	39	9.3	Maadraad verlengen tijdens het bedrijf (12).....	47
3.6	Productoverzicht (01)	40	10	Werkwijze en werkmethode (13 - 14).....	47
3.7	Leveringsomvang (02)	40	11	Onderhoud en verzorging.....	47
3.8	Toegestane maaigereedschappen.....	40	11.1	Mesblad vervangen	47
4	Veiligheidsinstructies voor gazontrimmer, bosmaaier en bosmaaier met zaagblad...	40	11.2	De draadspoel vervangen	47
5	Terugslag - oorzaken en desbetreffende veiligheidsinstructies	42	12	Hulp bij storingen.....	47
6	Veiligheidsinstructies	42	13	Transport	48
6.1	Veiligheid van personen, dieren en eigendommen	42	14	Opslag.....	49
6.2	Gebruiker	42	14.1	Bosmaaier opbergen	49
6.3	Persoonlijke beschermingsmiddelen..	43	14.2	Accu en oplader opslaan	49
6.4	Veiligheid op de werkplek	43	15	Verwijderen	49
6.5	Veiligheid van het apparaat.....	43	16	Klantenservice/service centre	50
6.6	Elektrische veiligheid.....	43	17	Garantie.....	50
6.7	Belasting door trillingen	43			
6.8	Geluidsbelasting	44			
6.9	Veiligheidsinstructies voor de bediening	44			
6.10	Veiligheidsinstructies voor accu en oplader	45			
7	Montage	45			
7.1	"Bike"-greep monteren (03).....	45			
7.2	Draagriem omdoen en aanpassen (04, 05).....	45			
7.3	Beschermplaat monteren (06).....	45			

1 SPECIALE VEILIGHEIDSinSTRUCTIES

Dit apparaat kan door kinderen vanaf 16 jaar en door personen met fysieke, sensorische of mentale beperkingen of gebrek aan ervaring en kennis worden gebruikt, mits zij onder toezicht staan of voorgelicht zijn over het veilige gebruik van het apparaat, en de gevaren begrijpen die ervan uit kunnen gaan. Kinderen mogen niet met het apparaat spelen. Reiniging en onderhoud mogen niet door kinderen zonder toezicht uitgevoerd worden.

Personen met zeer sterke en complexe beperkingen kunnen behoeften hebben die boven de hier beschreven aanwijzingen uit gaan.

2 OVER DEZE GEBRUIKSAANWIJZING

- De Duitse versie is de originele gebruiksaanwijzing. Alle andere taalversies zijn vertalingen van de originele gebruiksaanwijzing.
- Bewaar deze gebruiksaanwijzing goed zodat u erin het antwoord op uw vragen kunt terugvinden wanneer u informatie over de machine nodig heeft.
- Draag de machine alleen samen met deze gebruiksaanwijzing aan andere personen over.
- Lees en neem de veiligheids- en waarschuwingsinstructies in deze gebruiksaanwijzing in acht.

2.1 Symbolen op de titelpagina

Symbool	Betekenis
	Lees voor de ingebruikname deze gebruiksaanwijzing absoluut zorgvuldig door. Dit is de voorwaarde voor veilig werken en een storingsvrij gebruik.
	Gebruiksaanwijzing
	Ga voorzichtig met Li-Ion accu's om! Neem met name de aanwijzingen voor transport, opslag en afvalverwijdering in acht!

2.2 Verklaring van pictogrammen en signaalwoorden

⚠ GEVAAR! Wijst op een direct gevaarlijke situatie, die, wanneer ze niet vermeden wordt, tot de dood of tot een ernstig letsel leidt.

⚠ WAARSCHUWING! Wijst op een potentieel gevaarlijke situatie, die, wanneer ze niet vermeden wordt, tot de dood of tot een zwaar letsel kan leiden.

⚠ VOORZICHTIG! Wijst op een potentieel gevaarlijke situatie, die, wanneer ze niet vermeden wordt, tot een licht of middelzwaar letsel kan leiden.

LET OP! Wijst op een situatie, die, wanneer ze niet vermeden wordt, tot materiële schade kan leiden.

ⓘ OPMERKING Speciale aanwijzingen voor meer duidelijkheid en een beter gebruik.

3 PRODUCTOMSCHRIJVING

LET OP! Gevaar voor schade aan apparaat en accu. Als het apparaat wordt gebruikt met ongeschikte accu's, kunnen apparaat en accu's beschadigd raken.

- Gebruik het apparaat alleen met de voorgeschreven accu's.

Het apparaat mag alleen met de in de technische gegevens vermelde lithium-ionen-accu's en opladers worden gebruikt. Zie voor verdere informatie over de accu's en opladers de aparte handleidingen:

- Gebruikshandleiding 441630: Li-ionenaccu B150 Li (B05-3640G), B200 Li (B05-3650G)
- Gebruikshandleiding 441633: Oplader C130 Li (C05-4230)

3.1 Beoogd gebruik

Uitgerust met een draadspool, is de bosmaaier bedoeld voor het maaien van zacht gras en soortgelijke gewassen. Voorzien van het mesblad is de maaier geschikt voor het maaien van dikke groene planten, jonge struikgewassen en takkenbossen. Daarbij moet de bosmaaier parallel aan de grond worden bewogen.

ⓘ OPMERKING Nationaal en lokaal geldende voorschriften voor arbeidstijden en geluidsbelasting kunnen beperkingen opleggen aan het gebruik van het apparaat. Zorg ervoor dat u hierover geïnformeerd bent!

Dit apparaat is uitsluitend bedoeld voor particulier gebruik. Ieder ander gebruik alsmede niet-toegestane verbouwingen of uitbreidingen worden voor misbruik aangezien en hebben de uitsluiting van de garantie en het verlies van de conformiteit en de weigering van iedere verantwoordelijkheid voor schade van de gebruiker of van derden van de fabrikant tot gevolg.

3.2 Mogelijk afzienbaar foutief gebruik

Het apparaat is noch bedoeld voor de commerciële toepassing in openbare parken en sportfaciliteiten, noch voor de toepassing in land- en bosbouw.

- Maai geen struiken, hagen, bomen of bloemen.
- Til het apparaat tijdens het maaien niet op van de grond.

- Gebruik geen andere snijgereedschappen, dan de originele, door de fabrikant geleverde gereedschappen (mesblad, draadspoel)

3.3 Restriscio's

Ook bij doelmatig gebruik van het gereedschap blijft sprake van een zeker restriscio dat niet kan worden uitgesloten. Uit de aard en de bouwwijze van het apparaat kunnen, afhankelijk van het gebruik, de volgende potentiële gevaren worden afgeleid:

- Wegslingeren van snijafval, grond en kleine stenen
- Wegslingeren van afgesneden delen van de maaidraad
- Inademen van deeltjes van afgesneden gewasdeeltjes als er geen adembescherming wordt gedragen.
- Schade aan het gehoor als er geen gehoorbescherming wordt gedragen.
- Snijletsel wanneer in het draaiende maaidraad wordt gegrepen.

3.4 Veiligheids- en beveiligingsvoorzieningen

 **WAARSCHUWING! Gevaar voor letsel.** Defecte en buiten werking gestelde veiligheids- en beschermingsapparatuur kunnen ernstig letsel veroorzaken.

- Laat defecte veiligheids- en beschermingsapparatuur repareren.
- De veiligheids- en beschermingsuitrusting nooit buiten werking stellen.

Noodstop

Schakel in noodgevallen altijd de elektromotor uit met de aan/uit-schakelaar.

Afschermkap

Beschermt de bediener tegen contact met het draaiende mesblad resp. maaidraad en weggeslingerde objecten.

"Bike"-greep

Voorkomt dat de voeten van de bediener in de buurt van het draaiende mesblad resp. de maaidraad kunnen komen.

3.5 Symbolen op het apparaat

Symbol	Betekenis
	Wees bijzonder voorzichtig bij de hantering!
	Lees vóór ingebruikname de gebruiksaanwijzing!
	Draag een veiligheidsbril, gehoorbescherming en een veiligheidshelm!
	Draag veiligheidshandschoenen!
	Draag laarzen met een slipvaste zool!
	Maximum toerental van het snijgereedschap.
	Gevaar door uitslingerende voorwerpen!
	Raak geen vaststaande voorwerpen aan! Het apparaat kan weggeslingerd worden.
	Verwijder de accu voordat er instellings-, reinigings- of onderhoudswerkzaamheden worden uitgevoerd.
	De afstand tussen het apparaat en derden moet in de gehele cirkel rondom de gebruiker ten minste 15 m bedragen.
	Geen zaagtandenblad gebruiken!

Symbol	Betekenis
	Beschermen tegen regen en vocht!

3.6 Productoverzicht (01)

Het productoverzicht (01) geeft een overzicht van de machine.

Nr.	Onderdeel
1	Accuhouder met accu-uitsparing
2	"Bike"-greep
3	Snelheidsschakelaar
4	Ontgrendelingschakelaar
5	In-/uitschakelhendel
6	Oog voor draagharnas
7	Houder voor "Bike"-greep
8	Afschermkap
9	3-tands mesblad of draadspool "Fast and Easy"
10	Accu*
11	Acculader*

* Niet bij de levering inbegrepen.

3.7 Leveringsomvang (02)

Bij de leveringsomvang horen de hier vermelde posities. Controleer of alle posities zijn inbegrepen:

Nr.	Onderdeel
1	Bosmaaier met steel en maaikop
2	Draagriem
3	"Bike"-greep
4	Draadspool "Fast and Easy"
5	3-tands mesblad
6	Onderlegging
7	Afdekking
8	Vastzetmoer
9	Afschermkap
10	Gebruiksaanwijzing

Nr.	Onderdeel
11	Combisleutel
12	Borgpen
13	Afdekking voor mesblad

3.8 Toegestane maaigereedschappen

Met deze bosmaaier mogen uitsluitend de hieronder genoemde originele maaigereedschappen van de fabrikant worden gebruikt:

- Draadspool "Fast and Easy", artikelnr. 127668
- 3-Tands mesblad, artikelnr. 127681

⚠ GEVAAR! Levensgevaar door maaigereedschappen! Het gebruik van niet toegestane maaigereedschappen (bijv. uit meerdere delen bestaande, metalen maaigereedschappen met zwenkkettingen en klepelmesses) en beschadigde maaigereedschappen (bijv. met barsten of afgebrokele randen) kan leiden tot zeer ernstig letsel, tot de dood toe.

- Gebruik altijd uitsluitend originele, door de fabrikant toegestane maaigereedschappen.
- Beschadigde maaigereedschappen moeten altijd direct worden vervangen.

Het gebruik van niet toegestane maaigereedschappen geldt als niet-beoogd gebruik (zie Hoofdstuk 3.1 "Beoogd gebruik", pagina 38)!

4 VEILIGHEIDSINSTRUCTIES VOOR GAZONTRIMMER, BOSMAAIER EN BOSMAAIER MET ZAAGBLAD

- (a) **Gebruik de machine niet bij slecht weer, vooral niet bij onweer.** Dat vermindert het gevaar om door de bliksem geraakt te worden.
- (b) **Kijk het werkkerrein grondig na op wilde dieren.** Wilde dieren kunnen door de draaiende machine gewond raken.
- (c) **Controleer het werkkerrein grondig en verwijder alle stenen, stokken, kabels, botten en andere vreemde voorwerpen.** Uitgeslingerde voorwerpen kunnen letsel veroorzaken.
- (d) **Controleer altijd of het snijgereedschap dat het zaagblad en de snij- of zaageenheid niet beschadigd zijn voordat u de machines gebruikt.** Beschadigde delen verhogen het gevaar voor letsel.
- (e) **Controleer voor het gebruik de voedingskabel en eventuele verlengkabels op tekenen van beschadiging of veroudering. Als de voe-**

dingskabel tijdens het gebruik beschadigd of versleten raakt, schakelt u de machine uit en raakt de kabel niet aan voordat de stekker uit het stopcontact is getrokken. Een beschadigde voedings- of verlengkabel kan een elektrische schok, brand en/of ernstig letsel veroorzaken.

(f) Leef de aanwijzingen voor het vervangen van het reservegedeelte na. Ondeskundig aangedraaide zaagbladmoeren of -bouten kunnen ofwel het zaagblad beschadigen of ertoe leiden dat het losraakt.

(g) Het nominale toerental van het zaagblad moet ten minste zo hoog zijn als het op de machine aangegeven maximum toerental. Zaagbladen die sneller draaien dan met het nominale toerental kunnen breken en rondvliegen.

(h) Draag oog-, gehoor en hoofdbescherming en veiligheidshandschoenen. Geschikte persoonlijke beschermingsmiddelen zullen letsel door rondvliegende delen of toevallige aanraking met de snijdraad of het zaagblad reduceren.

(i) Draag tijdens de werking van de machine altijd slipvaste, beschermende schoenen. Werk nooit blootsvoets of met open sandalen. Daardoor vermindert u het gevaar voor voetletsel bij aanraking met het draaiende zaagblad.

(i) Draag tijdens de werking van de machine altijd een lange broek. Blote huid verhoogt de kans op letsel door uitgeslingerde objecten.

(l) Houd omstanders tijdens de werking van de machine uit de buurt. Uitgeslingerde voorwerpen kunnen ernstig letsel veroorzaken.

(m) Gebruik bij de werking van de machine altijd beide handen. Houd de machine met beide handen vast om controleverlies te vermijden.

(n) Houd de machine alleen aan de geïsoleerde handgrepen vast omdat de snijdraad of het zaagblad verborgen stroomkabels of de eigen voedingskabel kan raken. Het contact van de snijdraad of het zaagblad met een spanningvoerende kabel kan metalen apparaatonderdelen onder spanning zetten en tot een elektrische schok leiden.

(o) Let altijd op een stabiele positie en gebruik de machine alleen als u op de grond staat. Een gladde of instabiele ondergrond kan ertoe leiden, het evenwicht of de controle over de machine te verliezen.

(p) Gebruik de machine niet op erg steile hellingen. Daardoor wordt het risico minder, de controle te verliezen, uit te glijden en te vallen, wat letsel zou kunnen veroorzaken.

(q) Let bij het werken aan hellingen op een stevige stand; werk altijd dwars t.o.v. een helling, nooit omhoog of omlaag, en wees bijzonder voorzichtig bij het veranderen van de werkrichting. Daardoor wordt het risico minder, de controle te verliezen, uit te glijden en te vallen, wat letsel zou kunnen veroorzaken.

(r) Houd de voedingskabel uit de buurt van de zaagbladen. Een beschadigde voedingskabel kan een elektrische schok, brand en/of ernstig letsel veroorzaken.

(s) Houd bij het werken alle lichaamsdelen uit de buurt van de snijdraad of het zaagblad. Zorg ervoor dat de snijdraad of het zaagblad niets raakt voordat u de machine inschakelt. Een ogenblik onoplettendheid bij de werking van de machine kan letsel van u of van anderen veroorzaken.

(t) Gebruik de machine niet boven de taillhoogte. Dat helpt om onbedoeld contact met de snijdraad of het zaagblad te voorkomen en zorgt voor een betere controle over de machine in onverwachte situaties.

(u) Wees bij het snoeien van struikgewas en kreupelhout dat onder spanning staat, alert of terugveren ervan. Bij het ontspannen van de houtvezels kunnen kreupelhout en struikgewas de gebruiker raken en/of de machine buiten controle brengen.

(v) Wees bijzonder voorzichtig bij het snoeien van kreupelhout en jonge bomen. Het dunne materiaal kan vastraken in het zaagblad en tegen u aan slaan of u uit het evenwicht brengen.

(w) Houd de machine onder controle en raak geen zaagbladen of andere gevaarlijke delen aan terwijl ze nog bewegen. Dat vermindert het gevaar voor letsel door bewegende delen.

(x) Zorg ervoor dat alle schakelaars uitgeschakeld zijn en de stekker uit het stopcontact is getrokken voordat u ingeklemd materiaal verwijdert of onderhoud aan de machine uitvoert. Een onverwachte werking van de machine bij het verwijderen van ingeklemd materiaal kan ernstig letsel veroorzaken.

(y) Draag de machine uitgeschakeld en weggekeerd van het lichaam. Een deskundige hantering van de machine vermindert de waarschijnlijkheid van een toevallige aanraking met het draaiende zaagblad.

(z) Bij transport of opslag van de machine moet altijd de beschermkap op het metalen zaagblad worden aangebracht. De deskundige hantering van de machine vermindert de waar-

schijnlijkheid van een toevallige aanraking met het zaagblad.

(aa) **Gebruik alleen reservedraden, -snijkoppen en -zaagbladen conform de vermeldingen van de fabrikant.** Onjuiste reserveonderdelen kunnen het gevaar voor breuk en letsel verhogen.

5 TERUGSLAG - OORZAKEN EN DESBETREFFENDE VEILIGHEIDSLAG INSTRUCTIES

Terugslag is een plotselinge zijwaartse, achteruit- of vooruitbeweging van de machine die kan optreden als het snijgereedschap klem raakt of zich in een object als bijv. een jonge boom vasthaakt. Dat kan zo heftig zijn dat de machine en/of de bediende persoon in een willekeurige richting wordt geduwd wat uiteindelijk tot verlies van de controle over de machine leidt.

Terugslag en het bijbehorende gevaar kunnen door geschikte veiligheidsmaatregelen als hierna beschreven worden voorkomen.

(a) **Houd de machine met beide handen vast en breng de armen naar een positie waarin u de terugslagkrachten kunt opvangen. Blijf links van de machine.** Een terugslag kan door een overwachtse beweging van de machine het gevaar voor letsel verhogen. De bedienende persoon kan door geschikte veiligheidsmaatregelen de terugslagkrachten beheersen.

(b) **Als het zaagblad klem raakt of u de werkzaamheden onderbreekt, moet de machine uitgeschakeld en in het materiaal rustig vastgehouden worden tot het zaagblad stilstaat. Probeer bij een klemgeraakt zaagblad nooit om de machine uit het materiaal te verwijderen of naar achteren te trekken zolang het zaagblad beweegt, omdat anders een terugslag op kan treden.** Spoor de oorzaak voor het klem raken van het zaagblad op en verhelp hem.

(c) **Gebruik geen stompe of beschadigde zaagbladen.** Stompe of beschadigde zaagbladen verhogen het gevaar voor het klem raken of vasthaken met een object en kunnen tot een terugslag leiden.

(d) **Zorg altijd voor goed zicht op het te snoeien materiaal.** Een terugslag is waarschijnlijker in gebieden waarin met het te snoeien materiaal niet goed kan zien.

(e) **Schakel de machine uit als er tijdens het werken een andere persoon in de buurt komt.** Andere personen kunnen in geval van een terug-

slag eerder door het draaiende zaagblad worden getroffen en gewond raken.

6 VEILIGHEIDSLAG INSTRUCTIES

⚠ VOORZICHTIG! **Gevaar voor gehoorbeschadiging.** Tijdens het gebruik produceert het apparaat erg veel lawaai. Dit kan bij de gebruiker en bij personen en dieren die zich in de nabijheid bevinden tot gehoorbeschadiging leiden.

- Draag tijdens de werkzaamheden altijd gehoorbescherming.
- Houd een veiligheidsafstand aan tot personen en dieren of schakel het apparaat uit als personen of dieren naderen.

ⓘ OPMERKING Zorg er beslist voor dat u bekend bent met de bediening van het apparaat. Zorg er met name voor, dat u weet hoe het apparaat onmiddellijk kan worden gestopt.

6.1 Veiligheid van personen, dieren en eigendommen

- Houd er rekening mee dat de gebruiker verantwoordelijk is voor ongevallen en schade, die andere personen of hun eigendommen kunnen betreffen.
- Het apparaat alleen gebruiken voor de werkzaamheden waarvoor het is bedoeld. Niet-reglementair gebruik kan letsel en materiële schade veroorzaken.
- Het apparaat alleen inschakelen als zich in het werkgebied geen andere personen of dieren bevinden.
- Houd een veiligheidsafstand aan tot personen en dieren of schakel het apparaat uit als personen of dieren naderen.

6.2 Gebruiker

- Personen van jonger dan 16 jaar en personen die de gebruikershandleiding niet hebben gelezen, mogen het apparaat niet gebruiken. Neem eventueel van toepassing zijnde nationale veiligheidsvoorschriften omtrent de minimum leeftijd van de gebruiker in acht.
- Wanneer u voor het eerst met een dergelijk apparaat werkt: Laat u door de verkoper of een andere deskundige de werking van het apparaat uitleggen. Of volg een cursus.
- Iedereen die met dit apparaat werkt, moet uitgerust en gezond zijn en in een goede conditie verkeren. Wie zich uit gezondheidsoverwegingen niet overmatig mag inspannen,

moet een arts raadplegen, of het voor haar/hem mogelijk is met dit apparaat te werken.

- Bedien het apparaat niet als u onder invloed bent van alcohol, drugs of geneesmiddelen.

6.3 Persoonlijke beschermingsmiddelen

- Om letsel aan hoofd en ledematen evenals gehoorschade te voorkomen, moet verplicht beschermende kleding en uitrusting worden gedragen.
- De kleding moet doelmatig (nauwsluitend) zijn en mag bij het gebruik niet hinderen.
- De persoonlijke beschermingsmiddelen bestaan uit:
 - gehoorbescherming (bijv. oorschelpen), met name bij een dagelijkse arbeidsduur van meer dan 2,5 uur
 - veiligheidsbril
 - stevige werkhandschoenen, trilling- en schokdempend
 - veiligheidsschoenen met slipvaste zolen en stalen neuzen

6.4 Veiligheid op de werkplek

- Gebruik het apparaat uitsluitend in de buitenlucht en nooit in afgesloten ruimten.
- Werk enkel bij daglicht of bij sterk kunstlicht.
- Verwijder voor aanvang van werkzaamheden gevaarlijke producten en voorwerpen uit het werkgebied, bijv. takken, stukken glas, scherpe voorwerpen, stukken metaal of stenen.
- Let daarbij op uw stabiliteit. Vermeid natte, gladde bodems.
- Beweeg tijdens het werken voorzichtig en langzaam. Loop niet hard. Let op obstakels.

6.5 Veiligheid van het apparaat

- Gebruik de machine alleen onder de volgende voorwaarden:
 - Het apparaat is niet vervuild, met name niet met benzine en olie.
 - Het apparaat vertoont geen beschadigingen, met name niet aan beschermroosters.
 - Alle bedieningselementen werken.
 - Alle voor de betreffende werkzaamheden bedoelde accessoires zijn op het apparaat gemonteerd.
- Overbelast de machine niet. Het is voor lichte particuliere werkzaamheden bedoeld. Overbelasting leidt tot beschadiging van de machine.

- Schakel onmiddellijk uit, wanneer de elektromotor abnormaal en hevig begint te trillen. Dit betekent dat zich in het apparaat een storing voordoet.

- Gebruik de machine nooit met versleten of defecte onderdelen. Vervang defecte onderdelen altijd door originele reserve-onderdelen van de fabrikant. Wanneer de machine met versleten of defecte onderdelen wordt gebruikt, kan tegenover de fabrikant geen aanspraak op garantie worden gemaakt.

6.6 Elektrische veiligheid

- Ter voorkoming van kortsluitingen en vernieling van de elektrische onderdelen:
 - Bescherm het apparaat tegen vocht en gebruik het niet bij regen.
 - Spuit het apparaat niet met water af.
 - Open het apparaat niet.

i **OPMERKING** Neem de veiligheidsinstructies voor de accu en de oplader in de afzonderlijke handleidingen in acht.

6.7 Belasting door trillingen

Totale trillings- en geluidsemissiewaarden

- De opgegeven trillings- en geluidsemissiewaarde zijn gemeten conform een genormeed testproces en kunnen worden gebruikt om het ene elektrische gereedschap met een ander te vergelijken.
- De aangegeven totale trillings- en geluidsemissiewaarden kunnen ook voor een eerste inschatting van de belasting worden gebruikt.
- De totale trillings- en geluidsemissiewaarde kunnen gedurende het daadwerkelijke gebruik van het elektrische gereedschap afwijken van de aangegeven waarde, afhankelijk van de manier waarop het elektrische gereedschap wordt gebruikt.
- Leef de veiligheidsmaatregelen als vermeld in het hoofdstuk veiligheid na. Probeer altijd, de belasting door trillingen tot een minimum te beperken. Voorbeelden van maatregelen waarmee de trillingsbelasting kunnen worden verminderd zijn het dragen van handschoenen tijdens het gebruik van het gereedschap en verkorting van de werkduur. Hierbij moet rekening worden gehouden met alle elementen van de bedrijfscyclus (bijvoorbeeld de tijden waarop het elektrische gereedschap is uitgeschakeld en tijden waarop het gereed-

schap wel is ingeschakeld, maar zonder belastings draait).

Gevaar als gevolg van trillingen

- *De werkelijke trillingsemisiewaarde tijdens het gebruik van het apparaat kan afwijken van de door de fabrikant opgegeven waarde.* Let voor of tijdens het gebruik op de volgende factoren die van invloed zijn:
 - Wordt het apparaat gebruikt voor het beoogde gebruik?
 - Wordt het materiaal op de juiste wijze gesneden of verwerkt?
 - Bevindt het apparaat zich in een goede staat van gebruik?
 - Is het snijblad goed scherp en is het juiste snijblad ingebouwd?
 - Zijn de handgrepen en, indien nodig, optionele trillingsdempende handgrepen gemonteerd en zijn deze vast verbonden met het apparaat?
- Gebruik het apparaat alleen met het motor-toerental dat nodig is voor de uit te voeren werkzaamheden. Gebruik het maximale toerental zo min mogelijk om geluid en trillingen te beperken.
- Als gevolg van verkeerd gebruik en onderhoud kunnen de trillingen en het lawaai van het apparaat toenemen. Dit leidt tot schade aan de gezondheid. Schakel in dit geval het apparaat onmiddellijk uit en laat het repareren door een geautoriseerde servicewerkplaats.
- De mate van belasting als gevolg van trillingen is afhankelijk van de uit te voeren werkzaamheden of van de toepassing van het apparaat. Schat hem in en las voldoende pauzes in. Daardoor wordt de belasting door trillingen gedurende de volledige werktijd in belangrijke mate verminderd.
- Door een langer gebruik van het apparaat wordt de bediener blootgesteld aan trillingen, waardoor problemen kunnen ontstaan met de bloedsomloop ("witte vingers"). Om dit risico te verminderen, handschoenen dragen en de handen warmhouden. Wanneer een symptoom van "witte vingers" wordt waargenomen, onmiddellijk medische hulp invoeren. Tot deze symptomen behoren: gevoelloosheid, verlies van gevoeligheid, tintelingen, jeuk, pijn, vermindering van de kracht, verandering van kleur of van de conditie van de huid. Meestal worden deze symptomen waar-

genomen aan vingers, handen of polsen. Bij lage temperaturen neemt het gevaar toe.

- Las langere pauzes in tijdens uw werkdag, zodat u kunt herstellen van het geluid en van de trillingen. Plan uw werk zodanig dat het gebruik van apparaten die sterke trillingen veroorzaken, wordt verspreid over meerdere dagen.
- Wanneer u een onaangenaam gevoel of een verkleuring van de huid tijdens het gebruik van het apparaat waarneemt aan uw handen, onderbreekt u het werk onmiddellijk. Las voldoende pauzes in. Zonder voldoende pauzes kan een trillingsyndroom ontstaan aan handen en armen.
- Minimaliseer het risico door uzelf zo min mogelijk bloot te stellen aan trillingen. Verzorg het apparaat volgens de aanwijzingen in de gebruiksaanwijzing.
- Als het apparaat vaak wordt gebruikt, neemt u contact op met uw dealer om trillingsdempende accessoires (bijv. handgrepen) aan te schaffen.
- Gebruik het apparaat niet bij temperaturen onder 10 °C. Leg in een werkschema vast hoe de belasting door trillingen kan worden begrensd.

6.8 Geluidsbelasting

Een zekere geluidsbelasting door dit apparaat is onvermijdelijk. Plan luidruchtige werkzaamheden gedurende acceptabele en daarvoor geschikte tijden. Respecteer rusttijden en beperk de duur van het werk tot het minimum. Voor uw persoonlijke bescherming en ter bescherming van personen die zich in de buurt bevinden, moet geschikte gehoorbescherming worden gedragen.

6.9 Veiligheidsinstructies voor de bediening

⚠ WAARSCHUWING! Gevaar als gevolg van een elektromagnetisch veld. Dit elektrische gereedschap wekt tijdens het gebruik een elektromagnetisch veld op. Dit veld kan onder bepaalde omstandigheden actieve of passieve medische implantaten beïnvloeden.

- Om het risico op ernstige of dodelijke verwondingen te verkleinen, adviseren wij personen met medische implantaten om vóór het gebruik van het elektrische gereedschap contact op te nemen met hun arts of de fabrikant van het medische implantaat en om advies te vragen.
- Bedien het apparaat altijd met beide handen.

- Houd altijd handen en voeten uit de buurt van het messensysteem, vooral bij het inschakelen van de motor.
- Stilstand van de snij-inrichting na het uitschakelen van de motor afwachten.
- Te maaien materiaal alleen verwijderen als de motor en snij-inrichting stilstaan.
- De draadafsnijder wegens gevaar voor snijletsel niet aanraken met blote handen.
- Nadat een nieuwe draad eruit is getrokken, het apparaat altijd in de normale werkstand brengen voordat u het inschakelt.
- Geen metalen snijdraad gebruiken!
- Beschermplaat, snij-inrichting en motor altijd vrijhouden van maairesten.
- Personen die niet vertrouwd zijn met het apparaat moeten eerst leren omgaan met het apparaat terwijl de motor is uitgeschakeld.
- Bij werkzaamheden op een helling:
 - Werk nooit op een gladde of glibberige helling.
 - Maai altijd dwars ten opzichte van de helling, nooit op- of afwaarts.
 - Altijd onder de snij-inrichting staan.
- Na aanraking met een vreemd voorwerp:
 - Motor uitzetten.
 - Apparaat controleren op beschadigingen.
- Monteer het mesblad stevig zodat het tijdens de werking niet losraakt en afvalt.

6.10 Veiligheidsinstructies voor accu en oplader

Neem de veiligheidsinstructies voor de accu en de oplader in de afzonderlijke handleiding in acht. Zie:

- Gebruikshandleiding 441630: Li-ionenaccu B150 Li (B05-3640G), B200 Li (B05-3650G)
- Gebruikshandleiding 441633: Oplader C130 Li (C05-4230)

7 MONTAGE

⚠ WAARSCHUWING! Gevaren door onvolledige montage! De werking van een onvolledig apparaat kan ernstig letsel veroorzaken.

- Gebruik het apparaat alleen als het volledig is gemonteerd!
- Controleer voor het inschakelen alle veiligheids- en beschermingsvoorzieningen op aanwezigheid en functionaliteit!

⚠ WAARSCHUWING! Gevaar voor letsel door losrakende onderdelen van het apparaat. Tijdens de werking losrakende onderdelen kunnen ernstig letsel veroorzaken.

- Bevestig maaigereedschappen zo dat ze, tijdens het gebruik, niet kunnen loskomen.

7.1 "Bike"-greep monteren (03)

1. Schroeven (03/1) eruit draaien.
2. Bovenste halve schaal (03/2) losnemen van de onderste halve schaal (03/4).
3. De "Bike"-greep (03/3) in de onderste halve schaal leggen.
4. Bovenste halve schaal erop leggen en schroeven losjes erin schroeven.
5. "Bike"-greep zodanig uitlijnen (03/a) dat afstand (03/A) kleiner is dan afstand (03/B).
Opmerking: Met de "Bike"-greep houdt u de bosmaaier altijd rechts van het lichaam. Beide afstanden zijn juist ingesteld, wanneer het midden van de maaikop zich midden voor het lichaam bevindt.
6. Schroeven stevig aandraaien.

7.2 Draagriem omdoen en aanpassen (04, 05)

Draagriem omdoen

1. Draagriem omdoen volgens de afbeelding (04).
2. Haak de karabijnhaak (05/1) van de draagriem in het oog (05/2) van het apparaat.

Lengte van de draagriem controleren

1. Voer een paar horizontale zwaaibewegingen uit boven de bodem, zonder hiervoor de elektromotor te starten (05/a). De maaikop moet daarbij steeds op dezelfde hoogte boven de bodem bewegen.
2. Indien niet: Pas de lengte van het draagharinas aan en herhaal de zwaaibewegingen.

7.3 Beschermplaat monteren (06)

1. Beschermplaat (06/1) op de snijkop (06/2) steken.
2. Bouten (06/3) door de beschermplaat steken en in de boringen (06/4) draaien.

7.4 Mesblad monteren/demonteren (07)

WAARSCHUWING! Gevaar voor letsel door losrakende onderdelen van het apparaat.

Tijdens de werking losrakende onderdelen kunnen ernstig letsel veroorzaken.

- Bevestig maaigereedschappen zo dat ze, tijdens het gebruik, niet kunnen loskomen.

Mesblad monteren

1. Indien gemonteerd: Draadkop verwijderen zie *Hoofdstuk 7.5 "Draadkop monteren/demonteren (08)", pagina 46*.
2. Schijf (07/3) en masblad (07/1) op de aandrijfas van de snijkop (07/2) steken. Het opschrift van het mesblad moet naar buiten, d.w.z. van de snijkop weg wijzen.
3. Afdekking (07/4) aanbrengen.
4. Borgmoer (07/5) op de aandrijfas steken en met de hand linksom vastdraaien.
5. Borgmoer (07/5) met de combisleutel stevig aandraaien. Hierbij de borgpen gebruiken om hem tegen te houden.

Mesblad demonteren

1. Met de combisleutel de borgmoer (07/5) rechtsom losdraaien. Hierbij de borgpen gebruiken om hem tegen te houden.
2. Borgmoer (07/5), afdekking (07/4), mesblad (07/1) en schijf (07/3) verwijderen.

7.5 Draadkop monteren/demonteren (08)

WAARSCHUWING! Gevaar voor letsel door losrakende onderdelen van het apparaat.

Tijdens de werking losrakende onderdelen kunnen ernstig letsel veroorzaken.

- Bevestig maaigereedschappen zo dat ze, tijdens het gebruik, niet kunnen loskomen.

Draadkop monteren

1. Indien gemonteerd: Mesblad verwijderen zie *Hoofdstuk 7.4 "Mesblad monteren/demonteren (07)", pagina 46*.
2. Schijf (08/3) op de aandrijfas van de snijkop (08/2) leggen.
3. Draadkop (08/1) plaatsen en linksom vastdraaien. Hierbij de borgpen gebruiken om hem tegen te houden.

Draadkop demonteren

1. Draadkop (08/1) rechtsom losdraaien. Hierbij de borgpen gebruiken om hem tegen te houden.
2. Draadkop (08/1) en schijf (08/3) afnemen.

7.6 Snijdraad vervangen (09)

1. Draaiknop (09/1) zodanig draaien dat de pijlen (09/2, 09/3) op één lijn liggen.
2. Snijdraad zo ver in de opening (09/4) duwen dat hij aan beide zijden van de draadkop even lang is.
3. Snijdraad in de draadkop draaien: Draaiknop (09/1) zo lang in de richting van de pijlen (09/5) draaien dat de snijdraad aan beide zijden nog ca. 10 cm uit de draadkop steekt.

8 INBEDRIJFSTELLING

8.1 Accu laden

Neem het temperatuurbereik voor het opladen in acht, zie de technische gegevens.

 **OPMERKING** Neem voor gedetailleerde informatie de aparte gebruikshandleidingen van de accu en de oplader in acht:

- Gebruikshandleiding 441630: Li-ionenaccu B150 Li (B05-3640G), B200 Li (B05-3650G)
- Gebruikshandleiding 441633: Oplader C130 Li (C05-4230)

8.2 Accu plaatsen en verwijderen (10)

Accu plaatsen (10/a)

1. Schuif de accu (10/1) in de accu-uitsparing (10/2), tot deze vastklikt.

Accu verwijderen (10/b)

1. Ontgrendelingsknop (10/3) op de accu indrukken en vasthouden.
2. Accu eruit trekken.

9 BEDIENING

 **WAARSCHUWING! Gevaren door onvolledige montage!** De werking van een onvolledig apparaat kan ernstig letsel veroorzaken.

- Gebruik het apparaat alleen als het volledig gemonteerd is!
- Plaats de accu pas in het apparaat als het volledig gemonteerd is!

9.1 Apparaat in- en uitschakelen (11)

Apparaat inschakelen

1. Zet het apparaat op werkstand.
2. Ontgrendelingsschakelaar (11/1) in de richting van het open slot draaien.
3. Aan/Uit-schakelaar (11/2) tot aan de aanslag indrukken en ingedrukt houden. De bosmaaier draait.

4. Snelheidsschakelaar (11/3) in de gewenste richting schuiven:
 - "FAST" (11/a): De bosmaaier draait snel.
 - "SLOW" (11/b): De bosmaaier draait langzaam.

Apparaat uitschakelen

1. Aan-/Uit-schakelaar loslaten.

9.2 Acculaadtoestand controleren

De laadtoestandsweergave bevindt zich aan de accu.

OPMERKING Neem voor gedetailleerde informatie de aparte gebruikshandleidingen van de accu en de oplader in acht:

- Gebruikshandleiding 441630: Li-ionenaccu B150 Li (B05-3640G), B200 Li (B05-3650G)
- Gebruikshandleiding 441633: Oplader C130 Li (C05-4230)

9.3 Maaidraad verlengen tijdens het bedrijf (12)

De maaidraad wordt korter tijdens het gebruik en rafelt uit.

1. Draadkop (12/1) bij een hoog toerental herhaaldelijk op het gazon tikken (12/a). Daardoor wordt een stuk nieuwe maaidraad van de draadspool afgewikkeld en het verbruikte draadeinde afgesneden door de draadafsnijder (12/2).

Gevaar voor letsel! Raak de draadafsnijder niet aan!

10 WERKWIJZE EN WERKMETHODE (13 - 14)

- Apparaat lichtjes naar voren kantelen (ong. 30°) om te maaien met de punt van de snijdraad. Werk altijd langzaam.
- Apparaat bij het maaien gelijkmatig naar rechts en links zwenken.
- Lang gras moet worden gemaaid in lagen. Altijd van boven naar beneden werken (13).
- Het apparaat snijdt het beste op zeer hoge snelheid. Daarom het apparaat niet overbelasten door het maaien van lang gras.
- Bij overbelasting van het apparaat in lang gras wordt de draad geblokkeerd. Het apparaat onmiddellijk optillen zodat het wordt ontlast. Anders kan er duurzame schade aan de motor optreden.
- Met het apparaat niet rechtstreeks langs harde obstakels (bijv. muren) maaien, maar zij-

delings maaien. Daardoor wordt de snijdraad ontzien (14).

- Apparaat uit de buurt houden van kwetsbare planten.

Aanpak bij het klemmen van het mesblad

Dichte begroeiing, jonge boompjes en struikgewassen kunnen het mesblad blokkeren en tot stilstand brengen.

- Blokkade voorkomen door te kijken waar naartoe het struikgewas buigt en maai het dan vanaf de tegenoverliggende zijde.
- Als het mesblad bij het snijden vastraakt:
 - Motor onmiddellijk afzetten.
 - Apparaat omhooghouden zodat het mesblad niet barst of breekt.

11 ONDERHOUD EN VERZORGING

WAARSCHUWING! Gevaar voor snijletsel. Gevaar voor snijletsel als gevolg van contact met scherpe en bewegende delen van het apparaat, zoals het snijblad.

- Schakel voorafgaand aan onderhouds-, verzorgings- en reinigingswerkzaamheden altijd het apparaat uit. Verwijder de accu.
- Draag bij onderhouds-, verzorgings- en reinigingswerkzaamheden altijd beschermende handschoenen.

11.1 Mesblad vervangen

Mesblad vervangen: zie *Hoofdstuk 7.4 "Mesblad monteren/demonteren (07)", pagina 46.*

11.2 De draadspool vervangen

Draadspool vervangen: zie *Hoofdstuk 7.5 "Draadkop monteren/demonteren (08)", pagina 46.*

12 HULP BIJ STORINGEN

VOORZICHTIG! Gevaar voor letsel. Onderdelen met scherpe randen en draaiende onderdelen kunnen letsel veroorzaken.

- Draag bij onderhouds- en reinigingswerkzaamheden altijd beschermende handschoenen!

OPMERKING Neem contact op met onze klantenservice bij storingen die niet in deze tabel staan vermeld of die u niet zelf kunt oplossen.

Storing	Oorzaak	Maatregel
Elektromotor draait niet.	Accu is leeg.	Accu opladen.
	Accu ontbreekt of accu is niet goed geplaatst.	Accu correct plaatsen.
Elektromotor draait met tussenpozen.	Aan/Uit-schakelaar is defect.	Ga naar een servicepunt van de fabrikant.
Accu kan niet opgeladen worden.	Accucontacten zijn vervuild.	Ga naar een servicepunt van de fabrikant.
	Accu of oplader defect.	Ga naar een servicepunt van de fabrikant.
	Accu is te warm.	Laat de accu afkoelen.
Het gras wordt niet meer goed gemaaid.	Mesblad is stomp.	<ul style="list-style-type: none"> ■ Mesblad laten slijpen. Ga naar een servicepunt van de fabrikant. ■ Mesblad vervangen.
Het vermogen van de accu neemt duidelijk af.	Gras te hoog of te nat.	<ul style="list-style-type: none"> ■ Gras hoger maaien. ■ Gras laten drogen.
	Maaihoogte is te laag.	Gras hoger maaien.
	Levensduur van de accu is afgelopen.	Accu vervangen. Alleen originele accessoires van de fabrikant gebruiken.
Apparaat trilt meer dan normaal.	Storing in het apparaat	Ga naar een servicepunt van de fabrikant.

13 TRANSPORT

Voer voor het begin van het vervoer de volgende maatregelen uit:

1. Apparaat uitschakelen.
2. Accu verwijderen uit het apparaat.
3. Alle beschermafdekkingen aanbrengen.
4. Accu verpakken volgens de voorschriften (zie hieronder).

i OPMERKING De nominale energie van de accu bedraagt meer dan 100 Wh! Neem daarom de hierna vermelde aanwijzingen voor het transport in acht!

De gemonteerde Li-ion accu is onderhevig aan de wet inzake gevaarlijke goederen, maar kan eenvoudig worden getransporteerd:

- Door de privégebruiker kan de accu zonder bijkomende voorwaarden openbaar worden getransporteerd, voor zover ze individueel verpakt is en voor privé transportdoeleinden dient.
- Commerciële gebruikers, die het transport in het kader van hun hoofdactiviteit uitvoeren (bijv. leveringen van en naar werven of de-

monstraties), kunnen ook van deze vereenvoudigde maatregel gebruik maken.

In beide hierboven vermelde gevallen moeten absoluut voorzorgsmaatregelen worden genomen om te voorkomen dat de inhoud wordt gemorst. In andere gevallen moeten de voorschriften van de bepaling inzake gevaarlijke goederen absoluut in acht worden genomen! Bij het niet in acht nemen kunnen de afzender en eventueel ook de vervoerder boetes opgelegd krijgen.

Bijkomende instructies voor transport en verzending

- Transporteer of verstuur lithium-ionen-accu's alleen in onbeschadigde hoedanigheid!
- Gebruik voor het vervoer van de accu uitsluitend de originele doos of een geschikte doos voor gevaarlijke materialen (niet vereist bij accu's met minder dan 100 Wh nominale energie).
- Plak open contacten af om kortsluiting te voorkomen.
- Zet de accu in de verpakking goed vast tegen wegglijden, om beschadigingen aan de accu te voorkomen.

- Zorg voor een correcte aanduiding en documentatie bij de zending tijdens het transport of verzending (bijv. door de koerierdienst of het transportbedrijf).
- Informeer vooraf of een transport met de gekozen dienstverlener mogelijk is en of de verzending wordt weergegeven.

Wij bevelen aan om een specialist in gevaarlijke goederen bij de voorbereiding van de verzending te betrekken. Neem ook eventuele verdere nationale voorschriften in acht.

14 OPSLAG

14.1 Bosmaaier opbergen

Na elk gebruik het apparaat grondig reinigen en indien beschikbaar – alle veiligheidsafdekkingen aanbrengen. Apparaat op een droge, afsluitbare plaats en buiten het bereik van kinderen bewaren.

1. Accu verwijderen.
2. Bosmaaier ophangen aan de handgreep. Hierdoor wordt de maaikop niet onnodig belast.

Voor aanvang van onderbrekingen in het gebruik die langer duren dan 30 dagen, moeten de volgende werkzaamheden worden uitgevoerd:

- Reinig het apparaat grondig en bewaren deze in een droge ruimte.

14.2 Accu en oplader opslaan

OPMERKING Neem de gedetailleerde gegevens uit de meegeleverde gebruiksaanwijzing van de accu en de oplader in acht.

15 VERWIJDEREN

Advies over de wetgeving inzake elektrische en elektronische apparaten (ElektroG)



- Oude elektrische en elektronische apparaten horen niet thuis bij het huishoudelijke afval, maar moeten gescheiden worden aangeboden of verwijderd!
- Gebruikte batterijen of accu's, die niet vast in het apparaat ingebouwd zijn, moeten voor de verwijdering worden gedemonteerd! De recycling ervan wordt door de batterijwetgeving beheerst.
- Bezitters of gebruikers van elektrische en elektronische apparatuur zijn wettelijk tot teruggave na gebruik verplicht.

- De eindgebruiker is verantwoordelijk voor het wissen van zijn persoonlijke gegevens op het te verwijderen gebruikte apparaat!

Het symbool van de afvallemmer met de schuine streep erdoor betekent, dat elektrische en elektronische gebruikte apparaten niet via het gewoon afval mogen worden verwijderd.

Elektrische en elektronische apparaten kunnen op de volgende verzamelpunten gratis worden afgegeven:

- Openbare recycling- en verzamelpunten (bijv. milieuparken)
- Verkooppunten van elektrische apparatuur (vast en online), voor zover handelaren tot teruggave verplicht zijn of deze vrijwillig aanbieden.

Deze voorschriften zijn alleen voor toepassing op apparaten die in landen van de Europese Unie geïnstalleerd en verkocht werden en die beantwoorden aan de Europese richtlijn 2012/19/EU. In landen buiten de Europese Unie kunnen afwijkende voorschriften gelden voor het verwijderen van afgedankte elektrische en elektronische apparaten.

Over de batterijwetgeving (in Duitsland: BattG)



- Gebruikte batterijen en accu's horen niet bij het gewone afval, maar moeten afzonderlijk worden weggegaan!
- Zie de gebruikershandleiding om tot een veilige verwijdering van batterijen of accu's uit het elektrische apparaat over te kunnen gaan en voor informatie over het type of het chemisch systeem.
- Bezitters of gebruikers van batterijen en accu's zijn wettelijk tot teruggave na gebruik verplicht. De teruggave is beperkt tot de normale huishoudelijke hoeveelheden.

Gebruikte batterijen kunnen schadelijke stoffen of zware metalen bevatten, die het milieu en de gezondheid schade kunnen toebrengen. Het hergebruiken van gebruikte batterijen en het opnieuw gebruiken van de grondstoffen draagt bij tot het behoud van deze belangrijke goederen.

Het symbool van de afvallemmer met de schuine streep erdoor betekent, dat gebruikte batterijen en accu's niet via het gewoon afval mogen worden verwijderd.

Wanneer ook de vermelding Hg, Cd of Pb onder de afvallemmer is aangebracht, betekent dit het volgende:

- Hg: de batterij bevat meer dan 0,0005 % kwik
- Cd: de batterij bevat meer dan 0,002 % cadmium

- Pb: de batterij bevat meer dan 0,004 % lood

Accu's en batterijen kunnen op de volgende verzamelpunten gratis worden afgegeven:

- Openbare recycling- en verzamelpunten (bijv. milieuparken)
- Verkooppunten van batterijen en accu's
- Een verzamelpunt van het gemeenschappelijke recycling systeem voor gebruikte apparaten en batterijen

- Een verzamelpunt van de fabrikant (indien hij geen lid is van het gemeenschappelijke recycling systeem)

Deze voorschriften zijn alleen voor toepassing op accu's en batterijen die in landen van de Europese Unie verkocht werden en die beantwoorden aan de Europese richtlijn 2006/66/EU. In landen buiten de Europese Unie kunnen afwijkende bepalingen voor de recycling van accu's en batterijen gelden.

16 KLANTENSERVICE/SERVICE CENTRE

Voor vragen over garantie, reparatie of reserveonderdelen kunt u contact opnemen met het dichtstbijzijnde AL-KO service centre. Deze vindt u op internet op het volgende adres: www.al-ko.com/service-contacts

17 GARANTIE

Eventueel binnen de wettelijke termijn voor aansprakelijkheid optredende materiaal- of fabricagefouten van het apparaat worden naar eigen oordeel door ons verholpen, hetzij door reparatie of door levering van een vervangend apparaat. De geldende termijn voor aansprakelijkheid hangt in elk geval af van de wetgeving in het land waarin het apparaat werd aangeschaft.

Onze garantie geldt alleen bij:

- naleving van deze gebruikershandleiding
- Deskundig gebruik
- Gebruik van originele reserveonderdelen

De garantie vervalt bij:

- Eigenhandig uitgevoerde reparatiepogingen
- Eigenhandig aangebrachte technische wijzigingen
- Gebruik voor andere doeleinden dan het gebruiksdoel

Van de garantie zijn uitgesloten:

- lakschade opgetreden als gevolg van normaal gebruik
- Slijtageonderdelen die op de reserveonderdelenkaart met een kader xxxxxx (x) zijn aangeduid

De garantietermijn begint bij de aanschaf door de eerste eindgebruiker. Maatgevend is daarbij de datum op de kassabon. Ga met deze verklaring en de originele kassabon naar uw dealer of naar de dichtstbijzijnde klantenservice. Deze verklaring laat het vorderingsrecht van de koper jegens de verkoper wegens defecten aan het apparaat onverlet.

TRADUCTION DE LA NOTICE D'UTILISATION ORIGINALE

Table des matières

1	Consignes de sécurité spéciales	51	7.4	Monter/démonter la lame (07)	60
2	À propos de cette notice	52	7.5	Monter/démonter la tête de coupe à fil (08).....	60
2.1	Symboles sur la page de titre.....	52	7.6	Remplacement du fil de coupe (09)....	60
2.2	Explications des symboles et des termes d'avertissement.....	52	8	Mise en service	60
3	Description du produit.....	52	8.1	Charger la batterie	60
3.1	Utilisation conforme.....	52	8.2	Mise en place et retrait de la batterie (10)	61
3.2	Éventuelles utilisations prévisibles.....	52	9	Utilisation.....	61
3.3	Risques résiduels.....	53	9.1	Allumer et éteindre l'appareil (11).....	61
3.4	Dispositifs de sécurité et de protection	53	9.2	Vérifier le niveau de charge de la batterie.....	61
3.5	Symboles sur l'appareil	53	9.3	Rallonger le fil de coupe en cours d'utilisation (12)	61
3.6	Aperçu du produit (01)	54	10	Comportement au travail et technique de travail (13 - 14)	61
3.7	Contenu de la livraison (02)	54	11	Maintenance et entretien.....	62
3.8	Outils de coupe homologués.....	54	11.1	Remplacer la lame.....	62
4	Consignes de sécurité pour le coupe-bordure, la débroussailleuse et la débroussailleuse à lame de scie.....	54	11.2	Remplacement de la bobine de fil	62
5	Contrecoup – causes et consignes de sécurité correspondantes	56	12	Aide en cas de pannes.....	62
6	Consignes de sécurité	56	13	Transport.....	63
6.1	Sécurité des personnes, des animaux et des objets	56	14	Stockage	63
6.2	Opérateurs	56	14.1	Remisage de la débroussailleuse.....	63
6.3	Équipement de protection individuel ..	57	14.2	Stocker la batterie et le chargeur.....	63
6.4	Sécurité de l'espace de travail	57	15	Élimination.....	64
6.5	Sécurité de l'appareil.....	57	16	Service clients/après-vente	64
6.6	Sécurité électrique	57	17	Garantie.....	65
6.7	Exposition aux vibrations	57			
6.8	Exposition au bruit.....	58			
6.9	Consignes de sécurité relatives à l'utilisation.....	59			
6.10	Directives de sécurité de la batterie et du chargeur	59			
7	Montage.....	59			
7.1	Monter la poignée « Bike » (03).....	59			
7.2	Mettre et régler la bretelle (04, 05).....	60			
7.3	Monter l'écran de protection (06)	60			

1 CONSIGNES DE SÉCURITÉ SPÉCIALES

Cet appareil peut être utilisé par les enfants à partir de 16 ans ainsi que par ailleurs, par des personnes ayant des capacités physiques, sensorielles ou mentales réduites ou un manque d'expérience et de connaissances si elles sont sous surveillance ou ont été instruites quant à l'utilisation sûre de l'appareil et ont compris les risques en résultant. Interdiction pour les enfants de jouer avec l'appareil. Le nettoyage et la main-



tenance par l'utilisateur ne doivent pas être réalisés par des enfants sans surveillance.

Les personnes soumises à des limitations physiques très fortes et complexes peuvent avoir des besoins dépassant le cadre des instructions décrites ici.

2 À PROPOS DE CETTE NOTICE

- La notice d'utilisation originale est la version en langue allemande. Toutes les autres versions linguistiques sont des traductions de la notice d'utilisation originale.
- Conservez toujours cette notice de manière à pouvoir la consulter facilement si vous avez besoin d'informations sur l'appareil.
- Si vous cédez l'appareil à un tiers, remettez-lui impérativement cette notice.
- Lisez et respectez les consignes de sécurité et les avertissements de la présente notice.

2.1 Symboles sur la page de titre

Symbole	Signification
	Lire impérativement la présente notice avec attention avant la mise en service. Ceci constitue une condition préalable à un travail sûr et une bonne maniabilité.
	Notice d'utilisation
	Manipuler les batteries li-ion avec prudence ! Respecter notamment les consignes de transport, de stockage et d'élimination figurant dans la présente notice d'utilisation !

2.2 Explications des symboles et des termes d'avertissement

⚠ DANGER ! Indique une situation de danger immédiat qui, si elle n'est pas évitée, entraîne la mort ou une blessure grave.

⚠ AVERTISSEMENT ! Indique une situation de danger potentiel qui, si elle n'est pas évitée, pourrait entraîner la mort ou une blessure grave.

⚠ ATTENTION ! Indique une situation de danger potentiel qui, si elle n'est pas évitée, pourrait entraîner des blessures légères ou de gravité moyenne.

⚠ ATTENTION ! Indique une situation qui, si elle n'est pas évitée, pourrait entraîner des dommages matériels.

i REMARQUE Instructions spéciales pour une meilleure compréhension et une manipulation correcte.

3 DESCRIPTION DU PRODUIT

⚠ ATTENTION ! Risque d'endommagement de l'appareil et de la batterie. L'appareil et les batteries risquent d'être endommagés, lors d'une utilisation avec des batteries inadéquates.

- N'utilisez l'appareil qu'avec les batteries préconisées.

L'appareil ne doit être utilisé qu'avec les batteries lithium-ions et les chargeurs mentionnés dans les caractéristiques techniques. Pour plus d'informations sur les batteries et les chargeurs, voir les notices séparées :

- Notice d'utilisation 441630 : Batterie lithium-ion B150 Li (B05-3640G), B200 Li (B05-3650G)
- Notice d'utilisation 441633 : Chargeur C130 Li (C05-4230)

3.1 Utilisation conforme

Quand elle est équipée d'une bobine de fil, la débroussailleuse doit servir à couper du gazon et de la végétation similaire. La lame sert à couper les plantes plus épaisses, les sous-bois et les broussailles jeunes. Lors de l'opération, l'appareil doit être guidé parallèlement au sol.

i REMARQUE Les prescriptions nationales et locales en matière d'horaires d'utilisation et de nuisances sonores peuvent restreindre l'utilisation de l'appareil. Informez-vous à ce sujet !

Le présent appareil est exclusivement destiné à une utilisation domestique. Toute autre utilisation ainsi que les modifications ou transformations non autorisées sont considérées comme une utilisation non conforme avec, pour conséquence, la nullité de la garantie de conformité et le rejet de toute responsabilité du constructeur en cas de dommages causés à l'utilisateur ou à des tiers.

3.2 Éventuelles utilisations prévisibles

Cet appareil n'a pas été conçu pour un usage commercial dans les parcs publics, les terrains de sport, ni pour une utilisation dans l'agriculture ou la sylviculture.

- Ne pas tailler les buissons, les haies, les arbres ou les fleurs.
- Ne pas soulever l'appareil du sol quand il fonctionne.
- Ne pas utiliser d'outils de coupe autres que les outils de coupe originaux du fabricant (lame, bobine de fil)

3.3 Risques résiduels

Même lors de l'utilisation conforme de l'appareil, il n'est pas possible d'exclure totalement les risques résiduels. En raison de la nature et de la construction de l'appareil, son utilisation peut être associée aux risques résiduels potentiels suivants :

- Projection de débris végétaux, de terre et de cailloux
- Projection de morceaux du fil de coupe
- Inhalation de particules de sciure si l'utilisateur ne porte pas de protection respiratoire
- Endommagement de l'ouïe si l'utilisateur ne porte pas de protection auditive
- Coupures si l'utilisateur met la main dans la trajectoire du fil de coupe en rotation

3.4 Dispositifs de sécurité et de protection

⚠ AVERTISSEMENT ! Risque de blessures. Des dispositifs de sécurité et de protection défectueux et hors service risquent d'entraîner des blessures graves.

- Faites réparer des dispositifs de sécurité et de protection défectueux.
- Ne mettez jamais les dispositifs de sécurité et de protection hors service.

Arrêt d'urgence

En cas d'urgence, couper le moteur électrique à l'aide de l'interrupteur Marche/Arrêt.

Écran de protection

Protège l'utilisateur de tout contact avec la lame en rotation ou du fil de coupe et des objets projetés.

Poignée en « guidon »

Il maintient la lame ou le fil de coupe en rotation à distance des pieds de l'utilisateur.

3.5 Symboles sur l'appareil

Symbole	Signification
	Prudence particulière requise lors de la manipulation !
	Lire la notice d'utilisation avant la mise en service !
	Porter des lunettes de protection, une protection auditive et un casque !
	Porter des gants de protection !
	Porter des bottes avec une semelle antidérapante !
 ≤ 7000 n/min	Régime maximal de l'outil de coupe.
	Danger causé par des projections d'objets !
	Ne pas toucher d'objets fixes ! L'appareil peut être éjecté.
	Enlevez la batterie avant d'effectuer des travaux de réglage, de nettoyage ou de maintenance.
	L'écart entre l'appareil et les personnes tierces doit être au minimum de 15 m tout autour de l'utilisateur.
	Ne pas utiliser de lame à dents de scie !

Symbole	Signification
	Protéger l'appareil de la pluie et de l'humidité !

3.6 Aperçu du produit (01)

L'aperçu du produit (01) donne une vue d'ensemble de l'appareil.

N°	Pièce
1	Fixation de la batterie avec logement pour la batterie
2	Poignée en « guidon »
3	Sélecteur de vitesse
4	Bouton de déverrouillage
5	Levier Marche/Arrêt
6	Anneau pour bandoulière
7	Fixation de poignée en « guidon »
8	Écran de protection
9	Lame à 3 dents ou bobine de fil « Fast and Easy »
10	Batterie*
11	Chargeur*

* Non fourni.

3.7 Contenu de la livraison (02)

La livraison comprend tous les articles énumérés ci-dessous. Vérifiez que tous les articles sont contenus dans la livraison :

N°	Pièce
1	Débroussailleuse avec manche et tête de coupe
2	Bretelle
3	Poignée en « guidon »
4	Tête de bobine « Fast and Easy »
5	Lame à 3 dents
6	Rondelle
7	Capot
8	Contre-écrou
9	Écran de protection

N°	Pièce
10	Notice d'utilisation
11	Clé mixte
12	Goupille de fixation
13	Capot pour la lame

3.8 Outils de coupe homologués

Il est uniquement autorisé d'utiliser les outils de coupe originaux du fabricant énumérés ici :

- Tête de bobine « Fast and Easy », réf. 127668
- Lame à 3 dents, réf. 127681

⚠ DANGER ! Danger de mort par outils de coupe ! Des outils de coupe non homologués (tels que des outils de coupe métalliques en plusieurs pièces à maillons tournants et lames à fléau) ainsi que des outils de coupe endommagés (par ex. fissures, éclats) risquent d'entraîner des blessures graves et même la mort.

- Utilisez uniquement les outils de coupe originaux homologués par le fabricant.
- Remplacez immédiatement des outils de coupe endommagés.

L'utilisation d'outils de coupe non homologués ne correspond pas à une utilisation conforme (voir chapitre 3.1 "Utilisation conforme", page 52) !

4 CONSIGNES DE SÉCURITÉ POUR LE COUPE-BORDURE, LA DÉBROUSSAILLEUSE ET LA DÉBROUSSAILLEUSE À LAME DE SCIE

(a) **N'utilisez pas la machine par mauvais temps, notamment pas en cas d'orage.** Ceci réduit le risque d'être frappé par la foudre.

(b) **Inspectez soigneusement la zone de travail à la recherche d'animaux sauvages.** Des animaux sauvages peuvent être blessés par la machine en marche.

(c) **Inspectez soigneusement la zone de travail et retirez toutes les pierres, les brindilles, les fils métalliques, les os et les autres corps étrangers.** La projection d'objets peut provoquer des blessures.

(d) **Avant l'utilisation de la machine, contrôlez toujours si l'outil de coupe ou la lame de scie et l'unité de coupe ou l'unité de scie ne sont pas endommagés.** Les pièces endommagées augmentent le risque de blessures.

- (e) **Avant l'utilisation, contrôlez si le câble d'alimentation et les éventuels câbles de rallonge présentent des symptômes de détérioration ou d'usure. Si le câble de réseau est détérioré ou usé pendant le fonctionnement, arrêtez la machine et ne touchez pas le câble avant d'avoir débranché la fiche réseau.** Un câble d'alimentation ou de rallonge détérioré peut entraîner un choc électrique, un incendie et/ou de sérieuses blessures.
- (f) **Respectez les instructions pour le changement des outils d'application.** Des écrous ou des vis de lame serrés incorrectement peuvent soit endommager la lame de scie, soit la faire se détacher.
- (g) **Le régime de mesure de la lame de scie doit être au moins aussi élevé que le régime maximal indiqué sur la machine.** Les lames de scie qui tournent plus vite qu'à leur régime de mesure peuvent se briser et de voler en éclats.
- (h) **Portez une protection des yeux, auditive, de la tête et des gants de protection.** Un équipement de protection individuelle approprié réduira les blessures dues à des projections de pièces ou à un contact accidentel avec le fil de coupe ou la lame de scie.
- (i) **Pendant le fonctionnement de la machine, portez toujours des chaussures protectrices et antidérapantes. Ne jamais travailler les pieds nus ou avec des sandales.** Vous réduisez ainsi le risque d'une blessure des pieds au contact avec la lame de scie en rotation.
- (k) **Pendant le fonctionnement de la machine, portez toujours un pantalon long.** La peau dénudée accroît la probabilité de blessures par la projection d'objets.
- (l) **Pendant le fonctionnement de la machine, gardez toutes personnes à distance.** La projection de pièces peut provoquer de graves blessures.
- (m) **Utilisez toujours les deux mains pendant le fonctionnement de la machine.** Tenez la machine avec les deux mains pour empêcher une perte du contrôle.
- (n) **Tenez la machine uniquement par les poignées isolées, car le fil de coupe ou la lame peuvent entrer en contact avec des câbles électriques dissimulés ou avec leur propre câble d'alimentation.** Le contact du fil de coupe ou de la lame avec un câble sous tension peut également mettre des pièces métalliques de l'appareil sous tension et provoquer un choc électrique.
- (o) **Veillez toujours à une posture stable et utilisez la machine uniquement lorsque vous tenez sur le sol.** Un sol glissant ou des surfaces d'appui instables peuvent entraîner une perte de l'équilibre ou une perte de contrôle de la machine.
- (p) **Ne faites pas fonctionner la machine sur des pentes trop raides.** Ceci réduit le risque de perdre le contrôle, de glisser et de tomber, ce qui pourrait entraîner des blessures.
- (q) **Lors du travail sur des pentes, veillez à avoir une position stable ; travaillez toujours transversalement par rapport à la pente, jamais vers le haut ni vers le bas, et soyez extrêmement prudent en cas de changement de la direction de travail.** Ceci réduit le risque de perdre le contrôle, de glisser et de tomber, ce qui pourrait entraîner des blessures.
- (r) **Gardez le câble d'alimentation à l'écart des lames de scie.** Un câble d'alimentation détérioré peut entraîner un choc électrique, un incendie et/ou de sérieuses blessures.
- (s) **Pendant le travail, gardez toutes les parties du corps à l'écart du fil de coupe ou de la lame de scie. Avant d'allumer la machine, assurez-vous que le fil de coupe ou la lame de scie ne touchent rien.** Un moment d'inattention pendant le fonctionnement de la machine peut entraîner des blessures pour vous-même ou pour autrui.
- (t) **Ne faites pas fonctionner la machine au-dessus de la hauteur de la taille.** Cela aide à éviter un contact involontaire avec le fil de coupe ou la lame de scie et permet un meilleur contrôle de la machine dans des situations inattendues.
- (u) **En coupant des broussailles et des arbustes sous tension, attendez-vous à ce qu'ils fassent ressort.** Lors de la détente des fibres de bois, des broussailles ou des arbustes peuvent toucher l'utilisateur et/ou rendre la machine incontrôlable.
- (v) **Soyez particulièrement vigilant en coupant des broussailles et de jeunes arbres.** Le matériau fin peut se prendre dans la chaîne de coupe et vous heurter ou vous faire perdre l'équilibre.
- (w) **Gardez la machine sous contrôle et ne touchez pas les lames de scie ni d'autres pièces dangereuses lorsqu'elles sont encore en mouvement.** Ceci réduit le risque d'une blessure par des pièces en mouvement.
- (x) **Assurez-vous que tous les interrupteurs sont éteints et que la batterie est retirée avant d'enlever de la matière coincée ou d'entretenir la machine.** Un fonctionnement inattendu de

la machine lors du retrait de matières coincées peut provoquer de graves blessures.

(y) **Portez la machine éteinte et détournée de votre corps.** Une manipulation correcte de la machine réduit la probabilité d'un contact accidentel avec la lame de scie en rotation.

(z) **Lors du transport ou du stockage de la machine, mettez toujours le capuchon de protection sur la lame de scie métallique.** Une manipulation correcte de la machine réduit la probabilité d'un contact accidentel avec la lame de scie.

(aa) **Utilisez uniquement des fils, des têtes de coupe et des lames de scie de rechange selon les préconisations du fabricant.** De fausses pièces de rechange peuvent augmenter le risque de casse et de blessures.

5 CONTRECOURS – CAUSES ET CONSIGNES DE SÉCURITÉ CORRESPONDANTES

Le contrecoup est un mouvement soudain de la machine vers le côté, vers l'avant ou vers l'arrière, qui peut se produire lorsque l'outil de coupe se coince ou s'accroche à un objet tel qu'un jeune arbre ou une souche. Celui-ci peut être si violent que la machine et/ou son utilisateur sont entraînés dans une direction quelconque, et il conduit finalement à la perte de contrôle de la machine.

Le contrecoup et les risques associés peuvent être évités par des mesures de précaution appropriées, telles que décrites ci-dessous.

(a) **Tenez fermement la machine à deux mains et mettez vos bras dans une position dans laquelle vous pouvez arrêter les forces de contrecoup. Tenez-vous à gauche de la machine.** Du fait du mouvement inattendu de la machine, un contrecoup peut augmenter le risque d'une blessure. L'utilisateur peut maîtriser les forces de contrecoup par des mesures de précaution appropriées.

(b) **Si la lame de scie se coince ou si vous interrompez le travail, arrêtez la machine et maintenez-la immobile dans le matériau jusqu'à ce que la lame de scie s'immobilise. En cas de lame de scie coincée, ne tentez jamais de retirer la machine du matériau ou de la tirer vers l'arrière tant que la lame de scie est en mouvement ; sinon, un contrecoup peut se produire.** Identifiez et éliminez la cause du blocage de la lame de scie.

(c) **N'utilisez pas de lames de scie émoussées ou endommagées.** Les lames de scie émoussées ou endommagées augmentent le risque de coincement ou d'accrochage à un objet et elles peuvent provoquer un contrecoup.

(d) **Veillez toujours à avoir une bonne visibilité sur le matériau à couper.** Un contrecoup est plus probable dans les zones où il est difficile de voir le matériau à couper.

(e) **Arrêtez la machine si une autre personne s'approche pendant le travail.** En cas de contrecoup, d'autres personnes peuvent être plus facilement touchées et blessées par la lame de scie en rotation.

6 CONSIGNES DE SÉCURITÉ

⚠ ATTENTION ! Risque de lésions auditives. En fonctionnement, l'appareil émet un bruit extrêmement fort. Celui-ci peut entraîner des lésions auditives chez l'opérateur et chez les personnes et les animaux à proximité.

- Travailler uniquement avec une protection auditive.
- Respecter une distance de sécurité avec les personnes et les animaux, et éteindre l'appareil lorsque des personnes ou des animaux s'approchent.

i REMARQUE Se familiariser impérativement avec l'utilisation de l'appareil. Apprendre en particulier comment arrêter immédiatement l'appareil.

6.1 Sécurité des personnes, des animaux et des objets

- À noter que l'utilisateur assume la responsabilité des accidents et des dommages qui pourraient arriver à d'autres personnes ou à leurs biens.
- Utiliser l'appareil uniquement pour les travaux pour lesquels il a été conçu. Une utilisation non conforme peut entraîner des blessures et provoquer des dégâts matériels.
- N'allumer l'appareil que lorsque personne (autre que l'utilisateur) ni aucun animal ne se trouvent dans la zone de travail.
- Respecter une distance de sécurité avec les personnes et les animaux, et éteindre l'appareil lorsque des personnes ou des animaux s'approchent.

6.2 Opérateurs

- Les jeunes de moins de 16 ans ou les personnes qui ne connaissent pas le mode

d'emploi ne doivent pas utiliser l'appareil.

Respectez l'éventuelle réglementation de sécurité nationale sur l'âge minimum de l'opérateur.

- Si vous utilisez ce type d'appareil pour la première fois : faites-vous expliquer la manipulation de l'appareil pour le vendeur ou par une personne expérimentée. Ou bien participez à une formation.
- La personne qui utilise cet appareil doit être reposée, en bonne santé et en bonne forme physique. Toute personne qui ne doit pas faire d'efforts pour des raisons médicales doit demander l'avis de son médecin pour savoir si elle peut travailler avec cet appareil.
- L'appareil ne doit pas être utilisé sous l'emprise de l'alcool, de drogues ou de médicaments.

6.3 Équipement de protection individuel

- Pour éviter les blessures à la tête et aux membres, ainsi que des lésions de l'ouïe, il convient de porter des vêtements et équipements de protection réglementaires.
- Les vêtements doivent être adaptés (mou-lants) et ne doivent pas gêner.
- L'équipement de protection individuelle comprend :
 - Protection auditive (p.ex. bouchons d'oreille), en particulier si le temps de travail quotidien dépasse 2,5 heures
 - Lunettes de protection
 - Gants de travail solides qui absorbent les vibrations et les chocs
 - Chaussures de protection à semelle anti-dérapante et coque en acier

6.4 Sécurité de l'espace de travail

- Manipuler l'appareil en extérieur uniquement, jamais dans des locaux fermés.
- Travailler à la lumière du jour, ou bien avec un éclairage artificiel puissant.
- Avant de commencer à travailler, retirez les produits et objets dangereux de la zone de travail, p.ex. les branches, les morceaux de verre, les objets aux arêtes tranchantes, les bouts de métal et les pierres.
- Veiller à toujours avoir une position stable. Éviter les sols humides glissants.
- Quand vous travaillez, déplacez-vous lentement et avec précaution. Ne pas courir. Faites attention aux obstacles.

6.5 Sécurité de l'appareil

- Utilisez l'appareil uniquement dans les conditions suivantes :
 - l'appareil n'est pas encrassé, en particulier par de l'essence ou de l'huile.
 - L'appareil ne présente aucun dommage, en particulier de la grille de protection.
 - Tous les éléments de commande fonctionnent.
 - Tous les accessoires prévus pour le mode de fonctionnement choisi sont montés sur l'appareil.
- Ne surchargez pas l'appareil. Il est conçu pour des travaux non intensifs dans un domaine privé. Toute surcharge entraîne l'endommagement de l'appareil.
- Arrêtez immédiatement l'appareil électrique lorsqu'il se met à vibrer très fort et de manière anormale. Cela indique un dysfonctionnement de l'appareil.
- N'utilisez pas l'appareil avec des pièces usées ou défectueuses. Remplacez toujours les pièces défectueuses par des pièces de rechange d'origine du fabricant. Si l'appareil est utilisé avec des pièces usées ou défectueuses, aucun droit de garantie ne peut être invoqué auprès du fabricant.

6.6 Sécurité électrique

- Pour éviter les courts-circuits et la destruction des composants électriques :
 - protégez l'appareil de l'humidité et ne l'utilisez pas quand il pleut.
 - Ne projetez pas d'eau sur l'appareil.
 - Ne pas ouvrir l'appareil.

REMARQUE Observer les consignes de sécurité relatives à la batterie et au chargeur contenues dans les notices d'utilisation séparées.

6.7 Exposition aux vibrations

Valeurs totales de vibration et d'émissions sonores

- Les valeurs totales indiquées de vibration et d'émissions sonores ont été mesurées selon un procédé de contrôle normalisé et elles peuvent être utilisées en vue de la comparaison d'un outil électrique avec un autre.
- Les valeurs totales indiquées de vibration et d'émissions sonores peuvent également être utilisées pour une estimation initiale de la sollicitation.

- Les valeurs totales indiquées de vibration et d'émissions sonores peuvent varier par rapport aux valeurs indiquées pendant l'utilisation effective de l'outil électrique et en fonction de la manière selon laquelle l'outil électrique est utilisé.
- Respectez les mesures de sécurité conformément au chapitre sur la sécurité. Essayez de maintenir la sollicitation par les vibrations aussi faible que possible. Des exemples de mesure permettant de réduire la sollicitation par les vibrations sont le port de gants lors de l'utilisation de l'outil et la limitation du temps de travail. Il convient ici de tenir compte de toutes les composantes d'un cycle d'utilisation (par ex. des temps où l'outil électrique est éteint et des temps où il est certes allumé, mais fonctionne sans sollicitation).
- Une utilisation prolongée de l'appareil expose l'opérateur aux vibrations et peut provoquer des problèmes circulatoires (« doigt blanc »). Pour éviter ce risque, porter des gants et maintenir les mains au chaud. Si un symptôme de « doigt blanc » survient, consulter immédiatement un médecin. Ces symptômes peuvent être : pertes de sensation, de la sensibilité, fourmillement, démangeaisons, douleurs, affaiblissement de la force, changement de couleur ou d'état de la peau. En règle générale, ces symptômes affectent les doigts, les mains ou le pouls. Le risque est accru à basses températures.
- Pendant la journée de travail, faites de longues pauses pour récupérer après avoir subi le bruit et les vibrations. Planifiez votre travail de façon à répartir sur plusieurs jours l'utilisation d'appareils provoquant de fortes vibrations.

Danger dû aux vibrations

- *Le taux réel d'émission de vibrations lors de l'utilisation de l'appareil peut différer de la valeur indiquée par le fabricant.* Tenez compte des facteurs d'influence suivants avant ou pendant l'utilisation :
 - Est-ce que l'appareil est utilisé de manière conforme ?
 - Est-ce que les matières sont coupées et/ou traitées selon la méthode correcte ?
 - Est-ce que l'appareil est en bon état de fonctionnement ?
 - Est-ce que l'outil de coupe est correctement affûté et/ou est-ce que l'outil de coupe en place est adapté à la tâche ?
 - Est-ce que les poignées et/ou poignées anti-vibration optionnelles sont fixées et reliées fixement à l'appareil ?
- Utiliser l'appareil uniquement avec le régime de moteur nécessaire pour le travail à effectuer. Évitez de le faire tourner à régime maximal afin de réduire le bruit et les vibrations.
- En cas d'utilisation et de maintenance inappropriées, le bruit et les vibrations de l'appareil peuvent être amplifiés. Ceci est nocif pour la santé. Dans ce cas, arrêter immédiatement l'appareil et le faire réparer par un atelier de réparation autorisé.
- Le niveau d'exposition aux vibrations dépend du travail à accomplir ou de l'utilisation de l'appareil. Estimez-le et faites des pauses en conséquence au cours de l'utilisation. Ceci permet de réduire nettement l'exposition aux vibrations pendant toute la durée de travail.
- Si vous constatez une sensation désagréable dans les mains ou une coloration de la peau sur vos mains pendant l'utilisation de l'appareil, arrêtez immédiatement le travail. Prévoyez des pauses suffisantes. Sans pauses suffisantes, un syndrome des vibrations du système main-bras peut apparaître.
- Réduisez votre risque d'exposition aux vibrations. Entretenez l'appareil conformément aux instructions de la notice d'utilisation.
- Lors d'une utilisation fréquente de l'appareil, contactez votre revendeur spécialisé pour l'achat d'accessoires anti-vibrations (poignées par exemple).
- Évitez de travailler avec l'appareil à des températures inférieures à 10 °C. Prévoyez un planning de travail qui permet de réduire l'exposition aux vibrations.

6.8 Exposition au bruit

Une certaine exposition au bruit due à l'appareil est inévitable. Prévoyez les tâches très bruyantes pendant les plages horaires autorisées et prévues pour cela. Le cas échéant, respectez les horaires de repos et limitez la durée de travail au strict minimum. Pour votre protection personnelle et pour la protection également des personnes à proximité, portez une protection auditive adaptée.

6.9 Consignes de sécurité relatives à l'utilisation

⚠ AVERTISSEMENT ! Danger lié à un champ électromagnétique. Cet outil électrique produit pendant le fonctionnement un champ électromagnétique. Ce champ peut, sous certaines conditions, influencer les implants médicaux actifs ou passifs.

- Afin de diminuer le risque de blessures sérieuses ou mortelles, nous conseillons aux porteurs d'implants médicaux de consulter leur médecin ou le fabricant de l'implant médical avant d'utiliser l'appareil électrique.
- Toujours utiliser l'appareil à deux mains.
- Tenir toujours éloignés les mains et les pieds du dispositif de coupe, surtout à la mise en route du moteur.
- Après extinction du moteur, atteindre que le dispositif de coupe s'immobilise.
- Ne retirer les débris végétaux que lorsque le moteur et le dispositif de coupe sont arrêtés.
- En raison du risque de coupures, ne pas toucher le coupe-fil sans porter de gants.
- Après extraction d'un nouveau fil, maintenir systématiquement l'appareil dans sa position normale de travail avant de le rallumer.
- Ne pas utiliser de fil de coupe métallique.
- Retirer systématiquement tout résidu de tonte de l'écran de protection, du dispositif de coupe et du moteur.
- Il est recommandé aux personnes non familiarisées avec la manipulation de cet appareil de s'exercer avec le moteur arrêté.
- Pour les travaux en pente :
 - Ne jamais travailler sur une pente lisse et glissante.
 - Toujours tondre en travers de la pente, jamais dans le sens de la descente ou de la montée.
 - Toujours se tenir sous le dispositif de coupe.
- Après être entré en contact avec un corps étranger :
 - arrêter le moteur.
 - Vérifier les dommages éventuels de l'appareil.
- Monter et fixer la lame pour qu'elle ne tombe pas en fonctionnement.

6.10 Directives de sécurité de la batterie et du chargeur

Observez les consignes de sécurité relatives à la batterie et au chargeur contenues dans les notices d'utilisation séparées.

Voir :

- Notice d'utilisation 441630 : Batterie lithium-ion B150 Li (B05-3640G), B200 Li (B05-3650G)
- Notice d'utilisation 441633 : Chargeur C130 Li (C05-4230)

7 MONTAGE

⚠ AVERTISSEMENT ! Dangers liés à un montage incomplet ! L'utilisation d'un appareil qui n'est pas entièrement monté risque d'entraîner de graves blessures.

- Utiliser l'appareil uniquement lorsqu'il est entièrement monté !
- Vérifiez que tous les dispositifs de sécurité et de protection sont disponibles et opérationnels avant de mettre l'appareil en marche !

⚠ AVERTISSEMENT ! Risque de blessure si les pièces mécaniques se détachent. Les pièces mécaniques qui se détachent en fonctionnement peuvent provoquer des blessures graves.

- Fixez les outils de coupe de telle sorte qu'ils ne puissent pas se détacher en marche.

7.1 Monter la poignée « Bike » (03)

1. Dévisser les vis (03/1).
2. Enlever la demi-coque supérieure (03/2) de la demi-coque inférieure (03/4).
3. Insérer la poignée « Bike » (03/3) dans la demi-coque inférieure.
4. Poser la demi-coque supérieure et visser légèrement les vis.
5. Orienter la poignée « Bike » (03/a) de manière à ce que l'écart (03/A) soit inférieur à l'écart (03/B).
Remarque: Avec la poignée « Bike », vous tenez toujours la débroussailleuse à droite du corps. Les deux écarts sont alors corrects lorsque le centre de la tête de coupe coïncide avec le milieu du corps.
6. Serrer les vis à bloc.

7.2 Mettre et régler la bretelle (04, 05)

Mettre la bretelle

1. Mettre la bretelle comme décrit à la figure (04).
2. Accrocher le mousqueton (05/1) dans l'œillet (05/2) disponible sur l'appareil.

Vérifier la longueur de la bretelle

1. Exécuter quelques mouvements de balancement horizontaux au-dessus du sol sans démarrer le moteur électrique (05/a). La tête de coupe doit toujours se déplacer à la même hauteur au-dessus du sol.
2. Dans le cas contraire : Modifier la longueur de la bretelle et répéter les mouvements de balancement.

7.3 Monter l'écran de protection (06)

1. Enfoncer l'écran de protection (06/1) sur la tête de coupe (06/2).
2. Faire passer trois vis (06/3) à travers l'écran de protection et les visser dans les trous (06/4).

7.4 Monter/démonter la lame (07)

⚠ AVERTISSEMENT ! Risque de blessure si les pièces mécaniques se détachent. Les pièces mécaniques qui se détachent en fonctionnement peuvent provoquer des blessures graves.

- Fixez les outils de coupe de telle sorte qu'ils ne puissent pas se détacher en marche.

Monter la lame

1. Le cas échéant : Retirer la tête de coupe à fil, voir *chapitre 7.5 "Monter/démonter la tête de coupe à fil (08)", page 60*.
2. Enficher la rondelle (07/3) et la lame (07/1) sur l'arbre d'entraînement de la tête de coupe (07/2). L'inscription de la lame doit être tournée vers l'extérieur, c'est-à-dire sur le côté opposé à la tête de coupe.
3. Enfoncer le capot (07/4).
4. Enficher l'écrou de blocage (07/5) sur l'arbre d'entraînement et le visser à la main dans le sens inverse des aiguilles d'une montre.
5. Serrer fermement l'écrou de blocage (07/5) à l'aide de la clé combinée. Utiliser alors la tige de maintien pour contrer.

Démonter la lame

1. À l'aide de la clé combinée, desserrer l'écrou de blocage (07/5) en le tournant en sens in-

verse des aiguilles d'une montre. Utiliser alors la tige de maintien pour contrer.

2. Retirer l'écrou de blocage (07/5), le capot (07/4), la lame (07/1) et la rondelle (07/3).

7.5 Monter/démonter la tête de coupe à fil (08)

⚠ AVERTISSEMENT ! Risque de blessure si les pièces mécaniques se détachent. Les pièces mécaniques qui se détachent en fonctionnement peuvent provoquer des blessures graves.

- Fixez les outils de coupe de telle sorte qu'ils ne puissent pas se détacher en marche.

Installer la tête de coupe à fil

1. Le cas échéant : Retirer la lame, voir *chapitre 7.4 "Monter/démonter la lame (07)", page 60*.
2. Mettre la rondelle (08/3) sur l'arbre d'entraînement de la tête de coupe (08/2).
3. Mettre la tête de coupe (08/1) en place et la serrer à bloc dans le sens inverse des aiguilles d'une montre. Utiliser alors la tige de maintien pour contrer.

Démonter la tête de coupe à fil

1. Desserrer la tête de coupe (08/1), en tournant en sens inverse des aiguilles d'une montre. Utiliser alors la tige de maintien pour contrer.
2. Retirer la tête de coupe (08/1) et la rondelle (08/3).

7.6 Remplacement du fil de coupe (09)

1. Faire pivoter le bouton rotatif (09/1) de sorte que les flèches (09/2, 09/3) soient en alignement.
2. Pousser le fil de coupe dans l'ouverture (09/4) jusqu'à obtenir une longueur de fil égale des deux côtés de la tête à fil.
3. Engager le fil de coupe dans la tête à fil : Tourner le bouton rotatif (09/1) dans le sens des flèches (09/5) jusqu'à ce que le fil de coupe dépasse encore d'environ 10 cm des deux côtés de la tête à fil.

8 MISE EN SERVICE

8.1 Charger la batterie

Tenez compte de la plage de températures pour le chargement, voir à ce sujet les caractéristiques techniques.

REMARQUE Pour des informations détaillées, merci de consulter les notices d'utilisation séparées relatives à la batterie et au chargeur :

- Notice d'utilisation 441630 : Batterie lithium-ion B150 Li (B05-3640G), B200 Li (B05-3650G)
- Notice d'utilisation 441633 : Chargeur C130 Li (C05-4230)

8.2 Mise en place et retrait de la batterie (10)

Insérer la batterie (10/a)

1. Insérer la batterie (10/1) dans le logement pour batterie (10/2) jusqu'à ce qu'elle s'encrente.

Retirer la batterie (10/b)

1. Appuyer sur le bouton de déverrouillage (10/3) présent sur la batterie et le maintenir enfoncé.
2. Retirer la batterie.

9 UTILISATION

AVERTISSEMENT ! Dangers liés à un montage incomplet. L'utilisation d'un appareil qui n'est pas entièrement monté risque d'entraîner de graves blessures.

- N'utiliser l'appareil que s'il est entièrement monté.
- N'introduire la batterie dans l'appareil que lorsqu'il est entièrement monté.

9.1 Allumer et éteindre l'appareil (11)

Allumer l'appareil

1. Amener l'appareil en position de travail.
2. Pousser le bouton de déverrouillage (11/1) dans la direction du cadenas ouvert.
3. Enfoncer le levier Marche/Arrêt (11/2) jusqu'en butée et le maintenir enfoncé. La débroussailleuse tourne.
4. Pousser le sélecteur de vitesse (11/3) dans la direction souhaitée :
 - « FAST » (11/a) : La débroussailleuse tourne rapidement.
 - « SLOW » (11/b) : La débroussailleuse tourne lentement.

Éteindre l'appareil

1. Relâcher le levier Marche/Arrêt.

9.2 Vérifier le niveau de charge de la batterie

L'affichage du niveau de charge se trouve sur la batterie.

REMARQUE Pour des informations détaillées, merci de consulter les notices d'utilisation séparées relatives à la batterie et au chargeur :

- Notice d'utilisation 441630 : Batterie lithium-ion B150 Li (B05-3640G), B200 Li (B05-3650G)
- Notice d'utilisation 441633 : Chargeur C130 Li (C05-4230)

9.3 Rallonger le fil de coupe en cours d'utilisation (12)

Le fil de coupe se raccourcit pendant le fonctionnement et il s'effiloche.

1. Tapoter (12/a) de temps en temps à haut régime la tête de coupe (12/1) sur l'herbe. Un morceau de fil de coupe neuf se déroule alors de la bobine de fil et l'extrémité usée du fil est sectionnée par le coupe-fil (12/2).
Risque de blessures ! Ne pas toucher le coupe-fil !

10 COMPORTEMENT AU TRAVAIL ET TECHNIQUE DE TRAVAIL (13 - 14)

- Incliner légèrement l'appareil vers l'avant (env. 30°) pour tondre avec la pointe du fil de coupe. Procéder lentement.
- Pendant la tonte, basculer régulièrement l'appareil vers la droite et vers la gauche.
- L'herbe haute doit être coupée par plusieurs passages successifs. Toujours procéder du haut vers le bas (13).
- L'appareil coupe le mieux lorsqu'il tourne à très grande vitesse. Pour cette raison, ne pas surcharger l'appareil en coupant des herbes hautes.
- En cas de surcharge trop importante de l'appareil dans les herbes hautes, le fil se bloque. Soulever immédiatement l'appareil pour le dégager. Cela pourrait sinon causer des dommages irréversibles au moteur.
- Ne pas tondre directement avec l'appareil contre des obstacles durs (p.ex. des murs), mais par le côté. Cela ménage le fil de coupe (14).
- Ne pas approcher l'appareil des plantes fragiles.

Procédure en cas de blocage de la lame

La végétation dense, les arbrisseaux ou les broussailles peuvent bloquer et immobiliser la lame.

- Éviter les blocages en faisant attention au sens d'inclinaison des broussailles et couper par le côté opposé.
- Si la lame se bloque pendant le travail :
 - arrêter immédiatement le moteur.
 - Tenir l'appareil en hauteur pour que la lame ne saute pas et ne casse pas.

11 MAINTENANCE ET ENTRETIEN

AVERTISSEMENT ! Danger de coupures.

Risque de coupures si vous mettez la main dans les pièces mécaniques à arêtes vives ou mobiles ainsi que dans les mécanismes de coupe.

- Avant tout travail de maintenance, d'entretien et de nettoyage, éteignez toujours l'appareil. Retirez la batterie.
- Pour les travaux de maintenance, d'entretien et de nettoyage, toujours porter des gants de protection.

11.1 Remplacer la lame

Remplacement de la lame : voir *chapitre 7.4 "Monter/démonter la lame (07)", page 60.*

11.2 Remplacement de la bobine de fil

Remplacement la bobine de fil : voir *chapitre 7.5 "Monter/démonter la tête de coupe à fil (08)", page 60.*

12 AIDE EN CAS DE PANNES

 **ATTENTION !** Risque de blessures. Les parties de l'appareil à arêtes vives et mobiles peuvent provoquer des blessures.

- Pour les travaux de maintenance, d'entretien et de nettoyage, portez toujours des gants de protection !

 **REMARQUE** En cas de pannes ne figurant pas dans ce tableau ou ne pouvant pas être éliminées, contacter notre service après-vente compétent.

Panne	Cause	Remède
Le moteur électrique ne fonctionne pas.	La batterie est vide.	Charger la batterie.
	La batterie est absente ou a été mal insérée.	Insérer correctement la batterie.
Le moteur électrique tourne par intermittence.	L'interrupteur Marche/Arrêt est défectueux.	Faire appel au service de maintenance du fabricant.
Impossible de recharger la batterie.	Les contacts de la batterie sont encrassés.	Faire appel au service de maintenance du fabricant.
	La batterie ou le chargeur sont défectueux.	Faire appel au service de maintenance du fabricant.
	La batterie est trop chaude.	Laisser la batterie refroidir.
L'herbe n'est pas coupée proprement.	La lame est usée.	<ul style="list-style-type: none"> ■ Faire affûter la lame. Faire appel au service de maintenance du fabricant. ■ Remplacer la lame.
La durée d'utilisation de la batterie baisse considérablement.	L'herbe est trop haute ou trop humide.	<ul style="list-style-type: none"> ■ Couper l'herbe à une hauteur plus haute. ■ Laisser sécher l'herbe.
	La hauteur de coupe est insuffisante.	Couper l'herbe à une hauteur plus haute.

Panne	Cause	Remède
	La batterie a atteint sa durée de vie utile.	Remplacer la batterie. N'utiliser que des pièces originales du constructeur.
L'appareil vibre de manière anormale.	Défaut sur l'appareil	Faire appel au service de maintenance du fabricant.

13 TRANSPORT

Avant de transporter l'appareil, prendre les mesures suivantes :

1. Éteindre l'appareil.
2. Retirer la batterie de l'appareil.
3. Mettre en place tous les capots de protection.
4. Emballer la batterie de manière conforme (voir ci-dessous).

REMARQUE L'énergie nominale de la batterie est supérieure à 100 Wh. Tenir donc compte des consignes de transport ci-dessous !

La batterie lithium-ion présente dans l'appareil est soumise à la législation sur les marchandises dangereuses, mais peut être transportée relativement aisément :

- l'utilisateur privé peut transporter en voiture la batterie et sans autre obligation à condition que la batterie soit emballée comme pour la vente au détail, et que le transport soit d'ordre privé.
- Les utilisateurs professionnels qui effectuent le transport dans le cadre de leur activité (p.ex. transport depuis/vers un chantier, ou démonstrations) peuvent également transporter l'appareil dans ces mêmes conditions simplifiées.

Dans ces deux cas, il faut impérativement prendre les mesures nécessaires pour empêcher le contenu de fuir. Dans tous les autres cas, les prescriptions de la législation sur les marchandises dangereuses doivent être impérativement respectées. En cas de non-respect, l'expéditeur et le cas échéant le transporteur encourent de sévères sanctions.

Plus de consignes sur le transport et l'expédition

- Ne transporter ou expédier des batteries lithium-ion que si elles ne sont pas endommagées !
- Pour transporter la batterie, utiliser uniquement le carton d'origine ou un carton adapté au transport des marchandises dangereuses

(non obligatoire pour les batteries dont l'énergie nominale est inférieure à 100 Wh).

- Coller un ruban adhésif sur les contacts de la batterie, afin d'éviter tout court-circuit.
- Dans son emballage, sécuriser la batterie pour qu'elle ne glisse pas, afin d'éviter de l'endommager pendant le transport.
- S'assurer de joindre le bon marquage et la documentation correcte pour le transport ou l'expédition (p.ex. par colis postal ou transporteur).
- S'informer auparavant si le transporteur choisi peut prendre en charge le transport, et signaler l'envoi.

Nous conseillons de faire appel à un expert en marchandises dangereuses pour préparer l'envoi. Respecter également d'éventuelles prescriptions nationales complémentaires.

14 STOCKAGE

14.1 Remisage de la débroussailleuse

Après chaque utilisation, nettoyer soigneusement l'appareil et, si disponibles, mettre tous les capots de protection en place. Conserver l'appareil à un endroit sec, fermé et hors de portée des enfants.

1. Retirer la batterie.
2. Suspending la débroussailleuse par la poignée. La tête de coupe ne sera donc pas sollicitée inutilement.

Avant des périodes de non-utilisation de plus de 30 jours, effectuer les travaux suivants :

- Nettoyer soigneusement l'appareil et le conserver dans un local sec.

14.2 Stocker la batterie et le chargeur

REMARQUE Pour des informations détaillées, merci de consulter les notices d'utilisation séparées relatives à la batterie et au chargeur.

15 ÉLIMINATION

Indications de la loi allemande sur les appareils électriques et électroniques (ElektroG)



■ Les appareils électriques et électroniques ne doivent pas être jetés aux ordures ménagères, mais être triés avant leur mise au rebut.

- Les piles ou batteries usagées qui ne sont pas fixées à demeure dans l'appareil usagé doivent être retirées avant d'éliminer l'appareil. Leur élimination est régie par la loi sur les piles.
- Les détenteurs et utilisateurs d'appareils électriques et électroniques sont légalement tenus de les rapporter après utilisation.
- L'utilisateur final porte seul la responsabilité de la suppression de ses données personnelles sur l'appareil usagé à éliminer.

Le symbole de la poubelle barrée signifie que les appareils électriques et électroniques ne doivent pas être jetés aux ordures ménagères.

Les appareils électriques et électroniques peuvent être déposés gratuitement aux endroits suivants :

- points de collecte ou centres de tri publics (p.ex. déchetteries communales)
- points de vente d'appareils électroniques (magasins ou en ligne) si le revendeur est obligé de reprendre l'appareil ou s'il le propose.

Ces déclarations ne s'appliquent qu'aux appareils installés et vendus dans les pays de l'Union européenne et soumis à la directive européenne 2012/19/UE. Dans les pays en dehors de l'Union européenne, des dispositions différentes peuvent être applicables en matière d'élimination des appareils électriques et électroniques.

Indications de la loi allemande sur les piles (BattG)



- Les piles et batteries usagées ne doivent pas être jetées aux ordures ménagères, mais être triées avant leur mise au rebut.
- Pour retirer en toute sécurité les piles et batteries de l'appareil électronique et pour toute information sur le type ou le système

chimique, reportez-vous aux informations données dans le manuel d'utilisation et/ou de montage.

- Les propriétaires et utilisateurs de piles et de batteries sont légalement tenus de les rapporter après utilisation. La reprise de ces produits est limitée à une quantité estimée normale pour un ménage.

Les piles usagées peuvent contenir des substances nocives ou des métaux lourds qui peuvent nuire à l'environnement et à la santé. Le retraitement des piles usagées et l'utilisation des ressources qu'elles contiennent contribuent à la protection de ces deux ressources vitales.

Le symbole de la poubelle barrée signifie que les piles et les batteries ne doivent pas être jetées aux ordures ménagères.

En outre, s'il y a sous la poubelle les mentions Hg, Cd ou Pb, cela signifie que :

- Hg : la batterie contient plus de 0,0005 % de mercure
- Cd : la batterie contient plus de 0,002 % de cadmium
- Pb : la batterie contient plus de 0,004 % de plomb

Les batteries et les piles peuvent être déposées gratuitement aux endroits suivants :

- points de collecte ou centres de tri publics (p.ex. déchetteries communales)
- points de vente de piles et de batteries
- points de reprise du réseau national de récupération des piles usagées des appareils
- point de reprise du fabricant (s'il n'est pas membre du réseau national de récupération)

Ces déclarations ne s'appliquent qu'aux piles et batteries vendues dans les pays de l'Union européenne et soumises à la directive européenne 2006/66/CE. Dans les pays en dehors de l'Union européenne, des dispositions différentes peuvent être applicables en matière d'élimination des piles et batteries.

16 SERVICE CLIENTS/APRÈS-VENTE

En cas de questions portant sur la garantie, les réparations ou les pièces de rechange, contacter le service de maintenance AL-KO le plus proche de chez vous. Vous le trouverez à l'adresse suivante sur Internet :

www.al-ko.com/service-contacts

17 GARANTIE

Pendant la période légale de garantie contre les vices de fabrication, nous éliminons par réparation ou remplacement, selon notre choix, tout défaut de matériau ou de fabrication survenu sur l'appareil. La durée de prescription dépend de la législation respective en vigueur dans le pays où a été acheté l'appareil.

Notre garantie s'applique seulement en cas :

- de respect du présent manuel d'utilisation,
- d'utilisation correcte,
- d'utilisation de pièces de rechange d'origine.

La garantie ne s'applique pas en cas :

- de tentatives de réparation par l'utilisateur,
- de modifications techniques par l'utilisateur,
- d'utilisation non conforme.

Sont exclues de la garantie :

- les détériorations de la peinture dues à une usure normale,
- les pièces d'usure qui figurent en encadré sur la carte des pièces de rechange xxxxxx (x).

La période de garantie commence à courir au moment de l'achat par le premier utilisateur final. La date d'achat figurant sur la preuve d'achat fait foi. Veuillez vous adresser à votre revendeur ou bien au point de service après-vente agréé le plus proche, en présentant cette déclaration et la preuve d'achat. Les droits légaux de l'acheteur vis-à-vis du vendeur en cas de défaut ne sont pas affectés par cette déclaration.

TRADUCCIÓN DEL MANUAL ORIGINAL DE INSTRUCCIONES

Índice

1	Indicaciones especiales de seguridad	66	7.3	Montar la cubierta de protección (06)	75
2	Acerca de este manual de instrucciones	67	7.4	Montar/desmontar la hoja de cuchilla (07).....	75
2.1	Símbolos de la portada	67	7.5	Montar/desmontar el cabezal de hilo (08)	75
2.2	Explicación de símbolos y palabras de señalización	67	7.6	Sustitución del hilo de corte (09)	75
3	Descripción del producto	67	8	Puesta en funcionamiento.....	75
3.1	Uso previsto	67	8.1	Cargar la batería.....	75
3.2	Posible uso indebido previsible.....	67	8.2	Colocación y extracción de la batería (10)	76
3.3	Peligros residuales.....	68	9	Funcionamiento.....	76
3.4	Dispositivos de seguridad y protección.....	68	9.1	Conectar y desconectar el aparato (11)	76
3.5	Símbolos en el aparato	68	9.2	Comprobación del estado de carga de la batería.....	76
3.6	Vista general del producto (01).....	69	9.3	Prolongación del hilo de corte durante el funcionamiento (12).....	76
3.7	Volumen de suministro (02)	69	10	Proceso y técnica de trabajo (13 - 14)	76
3.8	Herramientas de corte autorizadas....	69	11	Mantenimiento y limpieza.....	77
4	Indicaciones de seguridad para recortabordes, desbrozadoras y desbrozadoras con hoja de sierra	69	11.1	Sustitución de la hoja de cuchilla	77
5	Retroceso – Causas e indicaciones de seguridad correspondientes	71	11.2	Sustituir la bobina de hilo	77
6	Instrucciones de seguridad.....	71	12	Ayuda en caso de avería.....	77
6.1	Seguridad de personas, animales y objetos.....	71	13	Transporte.....	78
6.2	Usuarios	72	14	Almacenamiento.....	78
6.3	Equipo de protección individual	72	14.1	Almacenamiento de la desbrozadora	78
6.4	Seguridad en el lugar de trabajo	72	14.2	Guardar la batería y el cargador.....	78
6.5	Seguridad del aparato.....	72	15	Eliminación del producto	79
6.6	Seguridad eléctrica	72	16	Servicio de atención al cliente/servicio técnico	79
6.7	Exposición a vibraciones.....	72	17	Garantía	80
6.8	Exposición al ruido	73			
6.9	Instrucciones de seguridad para el funcionamiento.....	74			
6.10	Instrucciones de seguridad de la batería y el cargador	74			
7	Montaje	74			
7.1	Montaje del manillar tipo bicicleta (03).....	74			
7.2	Colocación y ajuste de la correa de transporte (04, 05).....	75			

1 INDICACIONES ESPECIALES DE SEGURIDAD

Este aparato puede ser utilizado por niños a partir de 16 años, personas cuya capacidad física, psíquica o sensorial sea reducida y personas que no dispongan de la experiencia o conocimientos necesarios siempre y cuando estén supervisados o hayan sido instruidos en el manejo seguro del aparato y hayan entendido los peligros que pue-



den desencadenarse. No se permite que los niños jueguen con el aparato. La limpieza y el mantenimiento no deben realizarlos niños sin vigilancia.

Aquellas personas que tengan muchas limitaciones o limitaciones complejas podrían necesitar más instrucciones de las que aquí se indican.

2 ACERCA DE ESTE MANUAL DE INSTRUCCIONES

- La versión original de este manual de instrucciones está en alemán. Todas las demás versiones en otros idiomas son traducciones de la versión original.
- Conserve siempre este manual de instrucciones para poderlo leerlo en caso de que necesite consultar información sobre el aparato.
- Entregue el aparato a otra persona siempre adjuntando el manual de instrucciones.
- Lea y tenga en cuenta las indicaciones de seguridad y advertencias de este manual de instrucciones.

2.1 Símbolos de la portada

Símbolo	Significado
	Antes de ponerlo en marcha, es imprescindible leer atentamente este manual de instrucciones. Esto es esencial para un trabajo seguro y un manejo sin problemas.
	Manual de instrucciones
	Maneje las baterías de ion de litio con cuidado. Preste especial atención a las indicaciones de transporte, almacenamiento y eliminación de este manual de instrucciones.

2.2 Explicación de símbolos y palabras de señalización

⚠ ¡PELIGRO! Indica una situación de peligro inminente que, en caso de no evitarse, produce lesiones graves o la muerte.

⚠ ¡ADVERTENCIA! Indica una situación de peligro potencial que, en caso de no evitarse, podría producir lesiones graves o la muerte.

⚠ ¡PRECAUCIÓN! Indica una situación de peligro potencial que, en caso de no evitarse, podría producir lesiones de leves a moderadas.

⚠ ¡ATENCIÓN! Indica una situación que, en caso de no evitarse, podría producir daños materiales.

ℹ ¡NOTA Indicaciones especiales para una mejor comprensión y manejo.

3 DESCRIPCIÓN DEL PRODUCTO

⚠ ¡ATENCIÓN! Peligro de daños en la batería y el aparato. Si el aparato se utiliza con una batería inapropiada, pueden dañarse el propio aparato y la batería.

- Utilice el aparato únicamente con la batería especificada.

El aparato solo puede utilizarse junto con las baterías de iones de litio y cargadores que se mencionan en los datos técnicos. Para obtener más información sobre las baterías y los cargadores, véanse los manuales individuales:

- Manual de instrucciones 441630: Batería de iones de litio B150 Li (B05-3640G), B200 Li (B05-3650G)
- Manual de instrucciones 441633: Cargador C130 Li (C05-4230)

3.1 Uso previsto

Equipada con una bobina de hilo, la desbrozadora está destinada a cortar césped blando y vegetación similar. Cuando se emplea con la hoja de cuchilla, se puede utilizar para segar plantas más fuertes, sotobosque y matorrales. La desbrozadora se debe desplazar paralelamente al suelo.

ℹ ¡NOTA La normativa nacional y local en materia de horas de trabajo y contaminación acústica puede limitar el uso del aparato. Infórmese al respecto.

Este aparato ha sido diseñado únicamente para su uso privado. Cualquier otro uso distinto, así como cualquier modificación o ampliación no permitida, se considera un uso indebido y tiene como consecuencia la extinción de la garantía y la pérdida de la conformidad, así como el rechazo de toda responsabilidad por parte del fabricante por daños del usuario o de terceros.

3.2 Posible uso indebido previsible

El aparato no ha sido concebido para el uso industrial en parques públicos o instalaciones de-

portivas ni para el uso en el ámbito de la agricultura y la silvicultura.

- No corte arbustos, setos, árboles o flores.
- No eleve el aparato del suelo mientras está funcionando.
- Utilice únicamente las herramientas de corte originales del fabricante (cuchilla de corte, bobina de hilo)

3.3 Peligros residuales

Aunque se utilice correctamente el aparato existe siempre un cierto riesgo residual que no puede excluirse por completo. Debido al tipo y al diseño del aparato pueden derivarse los siguientes peligros potenciales según la utilización:

- Proyección de material cortado, tierra y piedras pequeñas a gran velocidad
- Proyección de partes cortadas del hilo de corte
- Inhalación de partículas de material cortado sin no se lleva una mascarilla.
- Daños auditivos si no se lleva una protección para los oídos.
- Lesiones por corte si se mete la mano en los hilos de corte giratorios

3.4 Dispositivos de seguridad y protección

⚠ ¡ADVERTENCIA! Peligro de lesiones. Los dispositivos de seguridad y protección que estén defectuosos o se hayan anulado pueden provocar lesiones graves.

- Disponga la reparación de los dispositivos de seguridad y protección que estén defectuosos.
- Nunca anule los dispositivos de seguridad y protección.

Parada de emergencia

En caso de emergencia, desconecte el motor eléctrico con el interruptor de encendido/apagado.

Cubierta de protección

Protege al usuario del contacto con la hoja de cuchilla en rotación o con el hilo de corte, así como de los objetos que salen disparados.

Manillar tipo "bicicleta"

Garantiza que los pies del usuario no se acercan a la hoja de cuchilla en rotación o al hilo de corte.

3.5 Símbolos en el aparato

Símbolo	Significado
	Preste especial atención durante el manejo.
	Lea el manual de instrucciones antes de la puesta en funcionamiento.
	Utilice gafas protectoras, protección auditiva y casco.
	Utilice guantes de protección.
	Utilice botas con suela antideslizante.
	Velocidad máxima del mecanismo de corte.
	Peligro debido a los objetos que salen despedidos.
	No toque ningún objeto fijo. El aparato puede salir despedido.
	Retire la batería antes de efectuar cualquier trabajo de ajuste, limpieza o mantenimiento.
	Las personas que no participen en los trabajos deben mantenerse fuera de un radio de alcance de 15 m desde el usuario con el aparato.
	No utilice una hoja con dientes de sierra.

Símbolo	Significado
	Proteja el aparato de la lluvia y la humedad.

3.6 Vista general del producto (01)

La vista de conjunto (01) da una visión general del aparato.

N.º	Componente
1	Soporte de la batería con compartimento
2	Manillar tipo "bicicleta"
3	Interruptor de velocidad
4	Interruptor de desbloqueo
5	Palanca de encendido/apagado
6	Ojal para correa de transporte
7	Soporte para el manillar tipo "bicicleta"
8	Cubierta de protección
9	Hoja de cuchilla de 3 dientes o bobina de hilo "Fast and Easy"
10	Batería*
11	Cargador*

*No se incluye en el volumen de suministro.

3.7 Volumen de suministro (02)

Los elementos que aquí se listan forman parte del volumen de suministro. Compruebe si se incluyen todos los elementos:

N.º	Componente
1	Desbrozadora con vástago y cabezal de corte
2	Correa de transporte
3	Manillar tipo "bicicleta"
4	Bobina de hilo "Fast and Easy"
5	Hoja de cuchilla de 3 dientes
6	Disco
7	Cubierta
8	Tuerca de fijación

N.º	Componente
9	Cubierta de protección
10	Manual de instrucciones
11	Llave universal
12	Perno de retención
13	Cubierta para la hoja de cuchilla

3.8 Herramientas de corte autorizadas

Sólo se pueden utilizar las herramientas de corte originales del fabricante especificadas en este documento:

- Bobina de hilo "Fast and Easy", n.º art. 127668
- Hoja de cuchilla de 3 dientes, n.º art. 127681

⚠ ¡PELIGRO! Peligro de muerte debido a las herramientas de corte. Las herramientas de corte no autorizadas (p. ej., herramientas de corte metálicas de varias piezas con cadenas giratorias y cuchillas de martillo) y las herramientas de corte dañadas (p. ej., que presenten grietas o desprendimientos) pueden provocar lesiones muy graves e incluso la muerte.

- Utilice únicamente las herramientas de corte originales del fabricante que hayan sido autorizadas.
- Sustituya inmediatamente las herramientas de corte que presenten daños.

La utilización de herramientas de corte no autorizadas no corresponde al uso conforme a lo previsto (véase capítulo 3.1 "Uso previsto", página 67).

4 INDICACIONES DE SEGURIDAD PARA RECORTABORDES, DESBROZADORAS Y DESBROZADORAS CON HOJA DE SIERRA

(a) **No utilice la máquina en condiciones climáticas adversas, en especial en caso de tormenta.** Esto reduce el peligro de ser alcanzado por un rayo.

(b) **Examine a fondo el área de trabajo para constatar que no haya animales salvajes.** Los animales salvajes pueden verse dañados por la máquina en marcha.

(c) **Examine a fondo el área de trabajo y retire todas las piedras, palos, alambres, huesos y otros cuerpos extraños.** Las piezas que salen proyectadas pueden provocar lesiones.

(d) **Antes de utilizar las máquinas compruebe siempre que el mecanismo de corte o la hoja de sierra y la unidad de corte o de sierra no estén dañados.** Las piezas dañadas aumentan el riesgo de lesiones.

(e) **Antes del uso compruebe el cable de alimentación y cualquier cable alargador para detectar señales de daños o envejecimiento. Si el cable de alimentación se daña o se desgasta durante el funcionamiento, apague la máquina y no toque el cable hasta que no haya extraído el enchufe.** Un cable de alimentación o alargador dañado puede provocar descargas eléctricas, incendios y/o lesiones graves.

(f) **Siga las instrucciones para cambiar las herramientas intercambiables.** Si las tuercas o los tornillos de la hoja de sierra se aprietan de manera incorrecta pueden dañar la hoja de sierra o provocar que se afloje.

(g) **La velocidad nominal de la hoja de sierra debe ser tan alta como la velocidad máxima indicada en la máquina.** Las hojas de sierra que giran a una velocidad mayor que la velocidad nominal pueden romperse y salir despedidas.

(h) **Utilice protección ocular y auditiva, casco protector y guantes protectores.** Un equipo de protección individual adecuado reducirá las lesiones provocadas por piezas que salen despedidas o por un contacto accidental con el hilo de corte o la hoja de sierra.

(i) **A la hora de operar la máquina utilice siempre calzado protector antideslizante. Nunca trabaje sin calzado o con sandalias abiertas.** Así reducirá el peligro de sufrir una lesión en los pies debido al contacto con la hoja de sierra en rotación.

(j) **A la hora de operar la máquina utilice siempre pantalones largos.** La piel desnuda aumenta la probabilidad de sufrir lesiones debido a objetos que salen despedidos.

(l) **A la hora de operar la máquina mantenga alejadas a las personas presentes.** Las piezas que salen proyectadas pueden provocar graves lesiones.

(m) **A la hora de operar la máquina utilice siempre ambas manos.** Sostenga la máquina con ambas manos para evitar perder el control.

(n) **Sujete la máquina únicamente por las superficies de agarre aisladas, ya que el hilo de corte o la hoja de sierra puede alcanzar cables eléctricos ocultos o el propio cable de alimentación.** El contacto del hilo de corte o de la hoja de sierra con un cable conductor de ten-

sión puede transmitir la tensión también a otras piezas metálicas del aparato y provocar una descarga eléctrica.

(o) **Mantenga siempre un correcto punto de apoyo del pie y ponga en funcionamiento la máquina solo cuando se encuentre sobre el suelo.** Un suelo resbaladizo o una superficie inestable pueden provocar la pérdida del equilibrio o la pérdida del control de la máquina.

(p) **No opere la máquina en pendientes excesivamente inclinadas.** Así se evita el riesgo de perder el control, resbalarse y caer, lo que podría provocar lesiones.

(q) **Cuando trabaje en laderas, procure mantener una postura estable; trabaje siempre en posición transversal con respecto a la pendiente, nunca hacia delante o hacia atrás, y tenga suma precaución al cambiar la dirección de trabajo.** Así se evita el riesgo de perder el control, resbalarse y caer, lo que podría provocar lesiones.

(r) **Mantenga el cable de alimentación alejado de las hojas de sierra.** Un cable de alimentación dañado puede provocar descargas eléctricas, incendios y/o lesiones graves.

(s) **Al trabajar mantenga todas las partes del cuerpo alejadas del hilo de corte o de la hoja de sierra. Antes de encender la máquina, asegúrese de que el hilo de corte o la hoja de sierra no están en contacto con nada.** Un momento de descuido al operar la máquina puede provocar lesiones a usted o a otras personas.

(t) **No opere la máquina por encima de la altura de la cintura.** Esto ayuda a evitar un contacto accidental con el hilo de corte o la hoja de sierra y permite controlar mejor la máquina en situaciones inesperadas.

(u) **Al cortar maleza y otras plantas leñosas que se encuentren sometidas a tensión, preste atención a su movimiento elástico.** Al liberar la tensión de las fibras de madera, la maleza u otras plantas leñosas pueden alcanzar al usuario y/o hacer perder el control de la máquina.

(v) **Preste mucha atención cuando se cortan matas y arbustos jóvenes.** Los materiales finos pueden engancharse en la hoja de sierra y proyectarse en su dirección y/o causar que pierda el equilibrio.

(w) **Mantenga el control de la máquina y no toque la hoja de sierra ni ninguna otra pieza peligrosa mientras aún se encuentran en movimiento.** Así se reduce el riesgo de sufrir una lesión debido a las piezas en movimiento.

(x) **Asegúrese de que todos los interruptores están apagados y que el enchufe se ha extraído antes de retirar cualquier material atascado o de realizar el mantenimiento de la máquina.** Una puesta en funcionamiento inesperada de la máquina al retirar el material atascado puede provocar lesiones graves.

(y) **Transporte la máquina apagada y alejada de su cuerpo.** Un manejo adecuado de la máquina reduce la probabilidad de un contacto accidental con la hoja de sierra en rotación.

(z) **A la hora de transportar o almacenar la máquina coloque siempre la tapa protectora sobre la hoja de sierra de metal.** Un manejo adecuado de la máquina reduce la probabilidad de un contacto accidental con la hoja de sierra.

(aa) **Utilice únicamente repuestos de hilos, cabezales de corte y hojas de sierra conforme a la especificación del fabricante.** Las piezas de repuesto incorrectas pueden aumentar el peligro de rotura y lesiones.

5 RETROCESO – CAUSAS E INDICACIONES DE SEGURIDAD CORRESPONDIENTES

El retroceso es un movimiento repentino de la máquina hacia un lado, hacia delante o hacia atrás que puede producirse si el mecanismo de corte se atasca o se engancha en un objeto, como un árbol joven o un tocón de árbol. Puede ser tan violento que la máquina y/o la persona que la maneja se ven impulsadas en cualquier dirección y finalmente puede provocar la pérdida del control de la máquina.

El retroceso y los peligros que implica pueden evitarse adoptando las medidas de precaución adecuadas tal y como se describe a continuación.

(a) **Sujete la máquina firmemente con ambas manos y coloque los brazos en una posición en la que pueda lograr dominar las fuerzas de retroceso. Manténgase a la izquierda de la máquina.** El retroceso puede aumentar el riesgo de sufrir una lesión debido al movimiento inesperado de la máquina. La persona que maneja la máquina puede dominar las fuerzas de retroceso adoptando las medidas de precaución adecuadas.

(b) **Si la hoja de sierra se atasca o usted interrumpe el trabajo, apague la máquina y manténgala tranquilamente dentro del material hasta que la hoja de sierra se haya detenido. En caso de que la hoja de sierra se haya atas-**

cado, nunca intente retirar la máquina del material o tirar de ella hacia atrás mientras la hoja de sierra está en movimiento; de lo contrario puede producirse un retroceso. Determine la causa del atascamiento de la hoja de sierra y subsánela.

(c) **No utilice hojas de sierra melladas o dañadas.** Una hoja de sierra mellada o dañada aumenta el riesgo de que se atasque o se enganche con un objeto y puede provocar un retroceso.

(d) **Procure tener siempre una buena visibilidad del material que va a cortar.** Es más probable que se produzca un retroceso en zonas en las que no se ve bien el material que se va a cortar.

(e) **Apague la máquina si alguien se acerca mientras usted está trabajando.** En caso de retroceso es fácil que la otra persona se vea alcanzada por la hoja de sierra en rotación y sufra lesiones.

6 INSTRUCCIONES DE SEGURIDAD

 **¡PRECAUCIÓN!** Peligro de lesiones auditivas. Durante el funcionamiento el aparato es extremadamente ruidoso. Esto puede producir lesiones auditivas al usuario y a las personas y animales que se encuentren cerca.

- Trabaje únicamente con protección para los oídos.
- Mantenga una distancia de seguridad con respecto a personas y animales o bien desconecte el aparato cuando se aproxime a personas y animales.

 **NOTA** Es imprescindible familiarizarse con el manejo del aparato. En especial, aprenda a cómo detener inmediatamente el aparato.

6.1 Seguridad de personas, animales y objetos

- Tenga en cuenta que el usuario es el responsable de los accidentes y daños que se puedan producir a otras personas o a su propiedad.
- Utilice el aparato únicamente para aquellos trabajos para los que está previsto. Un uso no previsto puede producir lesiones y daños materiales.
- Utilice el aparato únicamente cuando no haya otras personas ni animales en la zona de trabajo.

- Mantenga una distancia de seguridad con respecto a personas y animales o bien desconecte el aparato cuando se aproxime a personas y animales.

6.2 Usuarios

- Los jóvenes menores de 16 años y las personas que no hayan leído el presente manual de instrucciones no deben utilizar el aparato. Respete las posibles normativas de seguridad específicas de cada país con respecto a la edad mínima que debe tener el usuario para trabajar.
- Si es la primera vez que trabaja con un aparato de estas características: Consulte al vendedor u otra persona especializada cómo se maneja el aparato. O bien realice un curso de aprendizaje.
- Quien trabaje con este aparato, debe estar descansado, sano y en buenas condiciones. Quien, por motivos de salud, no deba fatigarse, debería consultar a un médico si puede trabajar con este aparato.
- No utilice el aparato bajo la influencia de drogas, alcohol o medicamentos.

6.3 Equipo de protección individual

- Se debe utilizar ropa y equipo de protección adecuado para evitar lesiones en la cabeza, las extremidades y los oídos.
- La ropa debe ser adecuada (ajustada) y no debe estorbar.
- El equipo de protección individual incluye los siguientes componentes:
 - Protección auditiva (por ejemplo, auriculares protectores), especialmente con jornadas laborales de más de 2 horas y media
 - Gafas protectoras
 - Guantes de trabajo resistentes a las vibraciones y que amortigüen golpes.
 - Calzado de seguridad con suela antideslizante y punta de metal

6.4 Seguridad en el lugar de trabajo

- Opere el aparato únicamente al aire libre y nunca lo haga en estancias cerradas.
- Trabaje sólo con la luz del día o con una luz artificial muy buena.
- Antes de proceder al trabajo, retire los posibles productos y objetos peligrosos de la zona de trabajo, p. ej., ramas, trozos de vidrio o metal, objetos afilados, piedras, etc.

- Preste atención a su estabilidad. Evite los suelos mojados y resbaladizos.
- Muévase con cuidado y lentamente durante el trabajo. No corra. Preste atención a los obstáculos.

6.5 Seguridad del aparato

- Utilice el aparato únicamente en las siguientes condiciones:
 - Que el aparato esté limpio, concretamente sin manchas de gasolina ni aceite.
 - Que el equipo no presenta daños, particularmente en la rejilla de protección.
 - Todos los elementos de mando deben funcionar.
 - Que todos los accesorios del modo de funcionamiento en cuestión estén montados en el aparato.
- No sobrecargue el aparato. Este está previsto para realizar trabajos ligeros en áreas privadas. Las sobrecargas dañan el aparato.
- Desconecte de inmediato el aparato eléctrico si empieza a vibrar de manera anómala e intensa. Si esto ocurre, hay un fallo en el aparato.
- Nunca opere el aparato con piezas desgastadas o defectuosas. Cambie las piezas defectuosas siempre por piezas de repuesto originales del fabricante. Si se opera el aparato con piezas desgastadas o defectuosas no podrá ejercer su derecho a garantía frente al fabricante.

6.6 Seguridad eléctrica

- Para evitar que los componentes eléctricos sufran cortocircuitos y deterioros:
 - Proteja el aparato de la humedad y no lo utilice cuando llueva.
 - No salpique el aparato con agua.
 - No abra el aparato.

NOTA Seguir las instrucciones de seguridad de la batería y del cargador en los manuales de instrucciones separados.

6.7 Exposición a vibraciones

Valores totales de vibraciones y de emisión sonora

- Los valores totales de vibraciones y de emisión sonora indicados se han medido conforme a un método de ensayo normalizado y pueden utilizarse para comparar una herramienta eléctrica con otra.

- Los valores totales de vibraciones y de emisión sonora indicados pueden utilizarse asimismo para una estimación inicial de la carga.
- Los valores totales de vibraciones y de emisión sonora indicados pueden diferir de los valores indicados durante la utilización real de la herramienta eléctrica en función del modo de uso de la misma.
- Respete las medidas de seguridad conforme al capítulo de seguridad. Intente reducir al máximo la exposición a las vibraciones. Algunas medidas para reducir la exposición a vibraciones son el uso de guantes mientras utiliza la herramienta y la limitación del tiempo de trabajo. Tenga en cuenta todas las fases del ciclo de servicio (por ejemplo, el tiempo durante el cual está desconectada la herramienta eléctrica y el tiempo durante el cual está conectada, pero funciona sin carga).

Peligro debido a la vibración

- *El valor efectivo de emisión de vibraciones al utilizar el aparato puede diferir del valor especificado por el fabricante.* Antes y durante el uso tenga en cuenta los siguientes factores de influencia:
 - ¿El aparato se utiliza conforme al uso previsto?
 - ¿El material se corta o se trabaja de una manera adecuada?
 - ¿El aparato se encuentra en un estado de uso correcto?
 - ¿La herramienta de corte está debidamente afilada y se ha colocado la herramienta de corte adecuada?
 - ¿Se han montado las asas de sujeción y, en caso necesario, las asas antivibración opcionales, y están firmemente unidas al aparato?
- Opere el aparato únicamente con el número de revoluciones del motor necesario para llevar a cabo el trabajo en cuestión. Evite el número de revoluciones máximo para reducir el ruido y las vibraciones.
- Si se usa de manera indebida o se lleva a cabo un mal mantenimiento puede aumentar el ruido y las vibraciones del aparato, perjudicando la salud. En ese caso, apague inmediatamente el aparato y llévelo a reparar a un taller del servicio técnico autorizado.
- El grado de exposición a vibraciones depende del trabajo que se realiza y de cómo se

utiliza el aparato. Tenga esto en cuenta y haga las pausas necesarias durante el trabajo. Esto reducirá notablemente la exposición a vibraciones durante todo el período de trabajo.

- El uso prolongado del aparato expone al usuario a vibraciones que podrían causarle problemas de circulación ("dedos blancos"). Para evitar este riesgo lleve guantes y mantenga las manos calientes. En caso de que se detecte cualquier síntoma de "dedos blancos" acuda inmediatamente a un médico. Entre estos síntomas están: adormecimiento, pérdida de sensibilidad, cosquilleo, picor, dolor, fuerza debilitada, cambio de color o del estado de la piel. Normalmente, estos síntomas afectan a los dedos, las manos o el pulso. El peligro aumenta con las bajas temperaturas.
- Realice descansos largos durante su jornada laboral para que pueda recuperarse del ruido y las vibraciones. A la hora de trabajar con equipos que producen fuertes vibraciones organícese el trabajo repartido en varios días.
- Si observa una sensación desagradable o alteraciones en el color de la piel de las manos mientras usa el aparato, interrumpa el trabajo inmediatamente. Haga pausas con duración suficiente. Si no hace suficientes pausas, podría llegar a sufrir el síndrome de vibración mano-brazo.
- Minimice el riesgo de exposición a vibraciones. Cuide el aparato siguiendo las instrucciones del manual.
- Si utiliza el aparato con frecuencia, póngase en contacto con su distribuidor especializado para adquirir accesorios antivibración (p. ej. empuñaduras).
- Evite trabajar con el aparato a temperaturas inferiores a 10 °C. Determine en un plan de trabajo de qué forma puede reducir las vibraciones.

6.8 Exposición al ruido

Es inevitable un determinado grado de exposición al ruido con este aparato. Efectúe los trabajos con mayor nivel de ruido a horas en que esté permitido y sea adecuado. Respete el horario de descanso y limite el trabajo a la duración necesaria. Una protección adecuada para los oídos es necesaria para protegerse usted mismo y otras personas cercanas.

6.9 Instrucciones de seguridad para el funcionamiento

⚠ ¡ADVERTENCIA! Peligro por campo electromagnético. Esta herramienta eléctrica genera un campo electromagnético durante su funcionamiento. Este campo puede interferir, en determinadas circunstancias, con implantes médicos activos o pasivos.

- Para reducir el riesgo de lesiones graves o la muerte, recomendamos a las personas con implantes que consulten a su médico y al fabricante del implante antes de usar esta herramienta eléctrica.
- Maneje siempre el aparato con las dos manos.
- Mantenga siempre las manos y los pies alejados del mecanismo de corte, sobre todo, al encender el motor.
- Espere a que el mecanismo de corte se pare después de apagar el motor.
- Retire los restos de corte solamente si el motor y el mecanismo de corte están parados.
- No toque el cortador de hilo con la manos desprotegidas, ya que existe peligro de lesiones por corte.
- Después de sacar un hilo nuevo, ponga siempre el aparato en la posición de trabajo normal antes de encenderlo.
- No utilice hilo de corte metálico.
- Retire siempre los restos de hierba de la cubierta de protección, el mecanismo de corte y el motor.
- Las personas que no estén familiarizadas con el aparato deben practicar primero con el motor desconectado.
- Al trabajar en pendiente:
 - Nunca trabaje en una pendiente lisa y resbaladiza.
 - Corte siempre el césped transversalmente a la pendiente, nunca hacia arriba o hacia abajo.
 - Sitúese siempre por debajo del mecanismo de corte.
- Si entra en contacto con un cuerpo extraño:
 - Desconecte el motor.
 - Compruebe si el aparato presenta algún daño.
- Monte la hoja de la cuchilla firmemente para que no quede suelta ni se caiga durante el funcionamiento.

6.10 Instrucciones de seguridad de la batería y el cargador

Seguir las instrucciones de seguridad de la batería y del cargador en los manuales de instrucciones separados.

Véase:

- Manual de instrucciones 441630: Batería de iones de litio B150 Li (B05-3640G), B200 Li (B05-3650G)
- Manual de instrucciones 441633: Cargador C130 Li (C05-4230)

7 MONTAJE

⚠ ¡ADVERTENCIA! Peligro debido a un montaje incompleto. Si se pone en marcha un aparato que no está completamente montado pueden producirse lesiones graves.

- Utilice el aparato únicamente cuando esté completamente montado.
- Antes de conectarlo, compruebe que todos los dispositivos de seguridad y de protección estén presentes y operativos.

⚠ ¡ADVERTENCIA! Peligro de lesiones por piezas del aparato que se sueltan. Si se sueltan piezas durante el funcionamiento pueden producirse lesiones muy graves.

- Fije las herramientas de corte de tal manera que no se puedan soltar durante la operación.

7.1 Montaje del manillar tipo bicicleta (03)

1. Desatornille el tornillo (03/1).
2. Retire la semicubierta superior (03/2) de la semicubierta inferior (03/4).
3. Coloque el manillar tipo bicicleta (03/3) en la semicubierta inferior.
4. Ponga la semicubierta superior y atornille el tornillo sin apretarlo.
5. Ajuste el manillar tipo bicicleta (03/a) de tal forma que la distancia (03/A) sea inferior a la distancia (03/B).

Nota: Con el manillar tipo bicicleta, la desbrozadora se conduce siempre a la derecha del cuerpo. Ambas distancias son correctas si el centro del cabezal de corte coincide con el centro del cuerpo.
6. Apriete bien los tornillos.

7.2 Colocación y ajuste de la correa de transporte (04, 05)

Colocación de la correa de transporte

1. Coloque la correa de transporte como se muestra en la imagen (04).
2. Enganche los mosquetones (05/1) en el ojal (05/2) del aparato.

Comprobar la longitud de la correa de transporte

1. Realice unos cuantos movimientos pendulares en sentido horizontal sobre el suelo sin arrancar el motor eléctrico (05/a). El cabezal de corte debe desplazarse siempre a la misma altura sobre el suelo.
2. En caso negativo: modifique la longitud de la correa de transporte y repita los movimientos pendulares.

7.3 Montar la cubierta de protección (06)

1. Coloque la cubierta de protección (06/1) en el cabezal de corte (06/2).
2. Inserte los tornillos (06/3) por la cubierta de protección y enrósquelos en los orificios (06/4).

7.4 Montar/desmontar la hoja de cuchilla (07)

⚠ ¡ADVERTENCIA! Peligro de lesiones por piezas del aparato que se sueltan. Si se sueltan piezas durante el funcionamiento pueden producirse lesiones muy graves.

- Fije las herramientas de corte de tal manera que no se puedan soltar durante la operación.

Monte la hoja de la cuchilla

1. En caso de que esté montada: Retire el cabezal de hilo véase *capítulo 7.5 "Montar/desmontar el cabezal de hilo (08)", página 75*.
2. Coloque la arandela (07/3) y la hoja de cuchilla (07/1) en el eje de accionamiento del cabezal de corte (07/2). La inscripción de la hoja de la cuchilla debe mirar hacia fuera, es decir, del cabezal de corte hacia fuera.
3. Coloque la cubierta (07/4).
4. Coloque la tuerca de fijación (07/5) en el eje de accionamiento y gírela a mano en sentido antihorario.
5. Apriete la tuerca de fijación (07/5) con la llave combinada. Utilice el perno de retención para sujetar por la parte contraria.

Desmontar la hoja de cuchilla

1. Afloje la tuerca de fijación (07/5) girándola en sentido horario con la llave combinada. Utilice el perno de retención para sujetar por la parte contraria.
2. Saque la tuerca de fijación (07/5), la cubierta (07/4), la hoja de la cuchilla (07/1) y la arandela (07/3).

7.5 Montar/desmontar el cabezal de hilo (08)

⚠ ¡ADVERTENCIA! Peligro de lesiones por piezas del aparato que se sueltan. Si se sueltan piezas durante el funcionamiento pueden producirse lesiones muy graves.

- Fije las herramientas de corte de tal manera que no se puedan soltar durante la operación.

Montar el cabezal de hilo

1. En caso de que esté montada: Retire la hoja de cuchilla, véase *capítulo 7.4 "Montar/desmontar la hoja de cuchilla (07)", página 75*.
2. Coloque una arandela (08/3) en el eje de accionamiento del cabezal de corte (08/2).
3. Coloque el cabezal de hilo (08/1) y apriételo girándolo en sentido antihorario. Utilice el perno de retención para sujetar por la parte contraria.

Desmontar el cabezal de hilo

1. Afloje el cabezal de hilo (08/1) girándolo en sentido horario. Utilice el perno de retención para sujetar por la parte contraria.
2. Saque el cabezal de hilo (08/1) y la arandela (08/3).

7.6 Sustitución del hilo de corte (09)

1. Girar el botón giratorio (09/1) hasta que las flechas queden (09/2, 09/3) sobre una línea.
2. Introducir el hilo de corte en el orificio (09/4) hasta que sea igual de largo por ambos lados del cabezal de hilo.
3. Girar el hilo de corte en el cabezal de hilo: Girar el botón giratorio (09/1) conforme a las flechas (09/5) hasta que el hilo de corte sobresalga por ambos lados unos 10 cm más del cabezal de hilo.

8 PUESTA EN FUNCIONAMIENTO

8.1 Cargar la batería

Respete el rango de temperatura para la operación de carga; véanse los datos técnicos.

i NOTA Para obtener información detallada, tenga en cuenta los manuales de instrucciones individuales de la batería y el cargador:

- Manual de instrucciones 441630: Batería de iones de litio B150 Li (B05-3640G), B200 Li (B05-3650G)
- Manual de instrucciones 441633: Cargador C130 Li (C05-4230)

8.2 Colocación y extracción de la batería (10)

Colocación de la batería (10/a)

1. Deslice la batería (10/1) en el compartimento (10/2) hasta que encaje.

Extracción de la batería (10/b)

1. Pulsar el botón de bloqueo (10/3) de la batería y mantenerlo pulsado.
2. Saque la batería.

9 FUNCIONAMIENTO

⚠ ¡ADVERTENCIA! Peligro debido a un montaje incompleto. Si se pone en marcha un aparato que no está completamente montado pueden producirse lesiones graves.

- Operar el aparato solo cuando esté montado completamente.
- Cuando el aparato esté completamente montado, colocar la batería.

9.1 Conectar y desconectar el aparato (11)

Conexión del aparato

1. Ponga el aparato en posición de trabajo.
2. Deslice el interruptor de desbloqueo (11/1) en la dirección del candado abierto.
3. Presione la palanca de encendido/apagado (11/2) hasta el tope y manténgala presionada. La desbrozadora se pone en marcha.
4. Deslice el interruptor de velocidad (11/3) en la dirección que desee:
 - "FAST" (11/a): La desbrozadora funciona en modo rápido.
 - "SLOW" (11/b): La desbrozadora funciona en modo lento.

Desconexión del aparato

1. Suelte la palanca de encendido/apagado.

9.2 Comprobación del estado de carga de la batería

El indicador del estado de carga se encuentra en la batería.

i NOTA Para obtener información detallada, tenga en cuenta los manuales de instrucciones individuales de la batería y el cargador:

- Manual de instrucciones 441630: Batería de iones de litio B150 Li (B05-3640G), B200 Li (B05-3650G)
- Manual de instrucciones 441633: Cargador C130 Li (C05-4230)

9.3 Prolongación del hilo de corte durante el funcionamiento (12)

Durante el funcionamiento, el hilo de corte se va acortando y deshilachando.

1. El cabezal de hilo (12/1) siempre está en contacto con la hierba (12/a) a alta velocidad. Esto hace que se desenrolle un trozo de hilo de corte nuevo de la bobina y se corte el extremo de hilo gastado del cortador de hilo (12/2).

Peligro de lesiones. *No agarrar el cortador de hilos.*

10 PROCESO Y TÉCNICA DE TRABAJO (13 - 14)

- Incline el aparato ligeramente hacia delante (unos 30°) para cortar el césped con el extremo del hilo de corte. Maneje el aparato lentamente.
- Gire el aparato a derecha e izquierda uniformemente al segar.
- El césped muy crecido se debe cortar por capas. Proceda siempre de arriba hacia abajo (13).
- El aparato funciona de forma óptima a alta velocidad. Por este motivo no debe sobrecargar el aparato cortando hierba muy alta.
- El hilo se bloquea si se sobrecarga el aparato cuando el césped está muy crecido. Levante el aparato inmediatamente para reducir el esfuerzo. En caso contrario, se pueden producir daños permanentes en el motor.
- No corte el césped con el aparato directamente contra obstáculos duros, como muros, sino al lado de los mismos. Esto protege el hilo de corte (14).
- Mantenga el aparato alejado de plantas sensibles.

Procedimiento a seguir si se engancha la hoja de cuchilla

La vegetación espesa, los árboles jóvenes o los arbustos pueden bloquear la hoja de cuchilla y hacer que se detenga.

- Evite el bloqueo prestando atención al sentido en el que se inclina el matorral y corte desde el lado opuesto.
- Si la hoja de la cuchilla se queda atascada durante el corte:
 - Detenga inmediatamente el motor.
 - Mantenga el aparato en alto para que la hoja de la cuchilla no salte ni se rompa.

11 MANTENIMIENTO Y LIMPIEZA

⚠ ¡ADVERTENCIA! Peligro de lesiones por cortes. Peligro de lesiones por cortes al tocar partes afiladas y en movimiento del aparato, así como las herramientas de corte.

- Desconecte siempre el aparato antes de efectuar trabajos de mantenimiento, conservación o limpieza. Retire la batería.
- Utilice siempre guantes de seguridad cuando realice trabajos de mantenimiento, conservación y limpieza.

11.1 Sustitución de la hoja de cuchilla

Sustituir la hoja de cuchilla: véase *capítulo 7.4 "Montar/desmontar la hoja de cuchilla (07)", página 75.*

11.2 Sustituir la bobina de hilo

Sustituir la bobina de hilo: véase *capítulo 7.5 "Montar/desmontar el cabezal de hilo (08)", página 75.*

12 AYUDA EN CASO DE AVERÍA

⚠ ¡PRECAUCIÓN! Peligro de lesiones. Las partes del aparato afiladas y en movimiento pueden producir lesiones.

- Lleve siempre guantes protectores cuando realice trabajos de mantenimiento, conservación y limpieza.

ℹ NOTA En caso de averías que no figuren en esta tabla o no pueda solucionar usted mismo, póngase en contacto con nuestro servicio de atención al cliente.

Problema	Causa	Solución
El motor eléctrico no se pone en marcha.	La batería está agotada.	Cargue la batería.
	Falta la batería o no está colocada correctamente.	Coloque la batería correctamente.
El motor eléctrico funciona con interrupciones.	El interruptor de encendido/apagado está defectuoso.	Acuda al servicio técnico del fabricante.
La batería no carga.	Los contactos de la batería están sucios.	Acuda al servicio técnico del fabricante.
	La batería o el cargador están defectuosos.	Acuda al servicio técnico del fabricante.
	La batería está demasiado caliente.	Deje enfriar la batería.
La hierba ya no se corta limpiamente.	La hoja de cuchilla está desafilada.	<ul style="list-style-type: none"> ■ Lleve a afilar la hoja de cuchilla. Acuda al servicio técnico del fabricante. ■ Sustituya la hoja de cuchilla.
El tiempo de funcionamiento de la batería disminuye considerablemente.	El césped está demasiado crecido o húmedo.	<ul style="list-style-type: none"> ■ Corte el césped a una altura mayor. ■ Deje que el césped se seque.

Problema	Causa	Solución
	Altura de corte insuficiente.	Corte el césped a una altura mayor.
	La vida útil de la batería ha finalizado.	Sustituya la batería. Utilizar únicamente los accesorios originales del fabricante.
El aparato vibra de forma anómala.	Fallo del aparato	Acuda al servicio técnico del fabricante.

13 TRANSPORTE

Antes del transporte, tome las siguientes medidas:

1. Desconecte el aparato.
2. Retire la batería del aparato.
3. Coloque todas las cubiertas protectoras.
4. Embale la batería adecuadamente (ver más abajo).

NOTA La energía nominal de la batería supera los 100 Wh. Por eso deben respetarse las siguientes instrucciones de transporte.

La batería de ion de litio incluida está sujeta a las disposiciones relativas al transporte de mercancías peligrosas aunque puede transportarse en condiciones más simples:

- Un usuario privado puede transportar la batería por carretera sin más, siempre y cuando el embalaje de esta esté condicionado para la venta al por menor y dicho transporte sea para fines privados.
- Los usuarios industriales que realicen el transporte en el contexto de su actividad principal (p. ej. entregas desde y hacia obras o exhibiciones) también pueden aplicar esta simplificación.

En los dos casos mencionados anteriormente deben tomarse precauciones obligatoriamente para evitar que se libere el contenido. En otros casos deberán respetarse obligatoriamente las disposiciones relativas al transporte de mercancías peligrosas. En caso de incumplimiento, se impondrán sanciones graves al emisor y, si procede, también al transportista.

Otras indicaciones sobre transporte y envío

- Transportar o enviar las baterías de iones de litio solo en perfecto estado.
- Para transportar la batería utilizar únicamente el cartón original o un cartón especial para mercancías peligrosas (no es necesario para baterías con una energía nominal inferior a 100 Wh).

- Cerrar con adhesivo los contactos de la batería abiertos para evitar un cortocircuito.
- Asegurar la batería frente a deslizamientos dentro del embalaje para evitar que la batería se dañe.
- Asegurarse de que la marcación y la documentación de envío sean correctas para el transporte y el envío (p. ej., por parte de la empresa de paquetería o expedición).
- Antes de realizar el transporte, infórmese sobre si el proveedor de servicios que usted ha elegido puede transportar el aparato y notifique su envío.

Recomendamos ponerse en contacto con un especialista en mercancías peligrosas para preparar el envío. También deberán respetarse otras posibles disposiciones nacionales.

14 ALMACENAMIENTO

14.1 Almacenamiento de la desbrozadora

Limpie a fondo el aparato después de cada uso y coloque todas las cubiertas de protección de que disponga. Guarde el aparato en un lugar seco y bajo llave, fuera del alcance de los niños.

1. Saque la batería.
2. Cuelgue la desbrozadora por el mango. De este modo no se carga innecesariamente el cabezal de corte.

Antes de períodos de inactividad de más de 30 días, lleve a cabo las siguientes tareas:

- Limpie a fondo el aparato y almacénelo en un lugar seco.

14.2 Guardar la batería y el cargador

NOTA Para encontrar información más detallada, consulte los manuales de instrucciones separados de la batería y del cargador.

15 ELIMINACIÓN DEL PRODUCTO

Indicaciones sobre la ley alemana de equipos eléctricos y electrónicos (ElektroG)



- Los aparatos eléctricos y electrónicos antiguos no pertenecen a la basura doméstica y deben eliminarse por separado.
- Las baterías o pilas gastadas que no sean fijas deben retirarse antes del aparato. La ley alemana de baterías rige su eliminación.
- El propietario o usuario de equipos eléctricos y electrónicos están obligados por ley a devolverlas tras su uso.
- El usuario final asume la responsable propia de borrar los datos personales del equipo antiguo que quiere eliminar.

El símbolo del contenedor tachado significa que los aparatos eléctricos y electrónicos no se pueden tirar a la basura doméstica.

Los aparatos eléctricos y electrónicos pueden depositarse en los siguientes puntos:

- Puntos de recogida y eliminación públicos (p. ej. recintos municipales)
- Puntos de venta de electrodomésticos (físicos y en línea) siempre que el comerciante esté obligado a recoger aparatos u ofrezca el servicio voluntariamente.

Estas afirmaciones solamente son válidas para aparatos que se instalen y se vendan en los países de la Unión Europea y que estén sujetos a la Directiva europea 2012/19/UE. En países fuera de la Unión Europea pueden estar vigentes unas disposiciones diferentes a ésta en materia de eliminación de aparatos eléctricos y electrónicos antiguos.

Indicaciones sobre la ley alemana de baterías (BattG)



- Las pilas y baterías gastadas no pertenecen a la basura doméstica sino que deben eliminarse por separado.
- Consulte el resto de indicaciones del manual de operación y montaje para extraer con seguridad las baterías o pilas del aparato electrónico y obtener información sobre el tipo y el sistema químico de las mismas.

- El propietario o usuario de pilas y baterías están obligados por ley a devolverlas tras su uso. La devolución se limita a la entrega de cantidades normales.

Las baterías gastadas pueden contener sustancias contaminantes y metales pesados que pueden perjudicar el medio ambiente y la salud. Reciclar las baterías gastadas y aprovechar sus recursos contribuye a proteger estos dos bienes tan preciados.

El símbolo del contenedor tachado significa que las baterías y las pilas no se puede tirar a la basura doméstica.

Si además del contenedor, debajo de este se encuentran los símbolos Hg, Cd o Pb significa lo siguiente:

- Hg: la batería contiene más de 0,0005% de mercurio
- Cd: la batería contiene más de 0,002% de cadmio
- Pb: la batería contiene más de 0,004% de plomo

Las pilas y las baterías pueden entregarse gratuitamente en los siguientes puntos:

- Puntos de recogida y eliminación públicos (p. ej. recintos municipales)
- Puntos de venta de pilas y baterías
- Puntos de recogida del sistema de recogida comunitario para baterías gastadas de aparatos
- Un punto de recogida del fabricante (en caso de que no sea miembro del sistema de recogida comunitario)

Estas afirmaciones solamente son válidas para las baterías y pilas que se instalen y se vendan en los países de la Unión Europea y que estén sujetas a la Directiva europea 2006/66/CE. En países que no pertenezcan a la Unión Europea pueden estar vigentes otras disposiciones diferentes a esta en materia de eliminación de baterías y pilas.

16 SERVICIO DE ATENCIÓN AL CLIENTE/SERVICIO TÉCNICO

Para cuestiones acerca de la garantía, reparaciones o piezas de recambio, diríjase al punto de servicio técnico de AL-KO más cercano. Lo encontrará en la siguiente dirección electrónica: www.al-ko.com/service-contacts

17 GARANTÍA

Durante el periodo legal de la garantía, nos comprometemos, a nuestra elección, a reparar o sustituir el aparato en caso de defecto de fabricación o material. El periodo de la garantía depende de la legislación del país donde se compró el aparato.

Nuestra garantía solo tiene validez en los siguientes casos:

- Se ha seguido el manual de instrucciones
- Se manipula el aparato correctamente
- Se han utilizado piezas de repuesto originales

La garantía no tendrá validez en los siguientes casos:

- Intentos de reparación no autorizados
- Modificaciones técnicas sin autorización
- Un uso inadecuado

Quedan excluidos de la garantía:

- Los daños de pintura derivados del desgaste normal
- Las piezas de desgaste que están identificadas con el marco en la ficha de piezas de repuesto

El plazo de garantía comienza con la compra por parte del primer comprador final. La fecha del comprobante de compra será determinante. Diríjase al comercio donde compró el aparato o al servicio de atención al cliente autorizado más cercano con esta declaración y el comprobante de compra original. De acuerdo con esta declaración, los derechos del comprador permanecen intactos frente al vendedor.

TRADUZIONE DEL MANUALE PER L'USO ORIGINALE

Sommario

1	Indicazioni di sicurezza speciali.....	81	7.4	Montaggio/Smontaggio della lama (07)	89
2	Istruzioni per l'uso	82	7.5	Montaggio/Smontaggio della testina a filo (08).....	90
2.1	Simboli sulla copertina	82	7.6	Sostituzione del filo di taglio (09).....	90
2.2	Descrizione dei simboli e parole segnaletiche.....	82	8	Messa in funzione	90
3	Descrizione del prodotto	82	8.1	Caricare la batteria	90
3.1	Utilizzo conforme alla destinazione....	82	8.2	Inserimento e rimozione della batteria (10)	90
3.2	Possibile uso errato prevedibile	82	9	Utilizzo.....	90
3.3	Altri rischi.....	83	9.1	Accensione e spegnimento dell'apparecchio (11).....	90
3.4	Dispositivi di sicurezza e di protezione	83	9.2	Verifica dello stato di carica della batteria.....	91
3.5	Simboli sull'apparecchio.....	83	9.3	Allungamento del filo di taglio durante il funzionamento (12)	91
3.6	Panoramica del prodotto (01).....	84	10	Comportamento e tecnica di lavoro (13 - 14)	91
3.7	Dotazione (02).....	84	11	Manutenzione e cura	91
3.8	Utensile da taglio consentito	84	11.1	Sostituire la lama	91
4	Indicazioni di sicurezza per trimmer per erba, decespugliatore e decespugliatore con lama	84	11.2	Sostituire la bobina	91
5	Contraccolpo – Cause e indicazioni di sicurezza specifiche	86	12	Supporto in caso di anomalie.....	91
6	Indicazioni di sicurezza	86	13	Trasporto	92
6.1	Sicurezza delle persone, degli animali e delle cose	86	14	Conservazione	93
6.2	Operatore	86	14.1	Immagazzinaggio del decespugliatore.....	93
6.3	Dispositivi di protezione individuale ...	87	14.2	Immagazzinare la batteria e il caricabatteria.....	93
6.4	Sicurezza sul posto di lavoro	87	15	Smaltimento	93
6.5	Sicurezza dell'apparecchio.....	87	16	Servizio clienti/Assistenza.....	94
6.6	Sicurezza elettrica.....	87	17	Garanzia.....	94
6.7	Carico delle vibrazioni	87			
6.8	Inquinamento acustico	88			
6.9	Indicazioni di sicurezza per l'uso.....	88			
6.10	Indicazioni di sicurezza su batteria e caricatore	89			
7	Montaggio	89			
7.1	Montare l'impugnatura "Bike"(03).....	89			
7.2	Posizionamento e regolazione della bretella (04, 05)	89			
7.3	Montaggio dello schermo protettivo (06).....	89			

1 INDICAZIONI DI SICUREZZA SPECIALI

Questo apparecchio può essere utilizzato da minori a partire dai 16 anni e da persone con capacità fisiche, sensoriali o mentali ridotte o prive di esperienza e conoscenze specifiche se tali persone sono sorvegliate o informate sull'uso sicuro dell'apparecchio e comprendono i rischi che ne



derivano. I bambini non possono giocare con l'apparecchio. La pulizia e la manutenzione in proprio non devono essere eseguite da minori senza sorveglianza.

Le persone con limitazioni particolarmente forti e complesse possono avere esigenze specifiche che vanno al di là di quanto descritto nelle presenti istruzioni.

2 ISTRUZIONI PER L'USO

- Le istruzioni per l'uso originali sono quelle in tedesco. Tutte le altre varianti linguistiche sono traduzioni delle istruzioni per l'uso originali.
- Conservare le presenti istruzioni per l'uso per avere sempre a portata di mano, in caso di necessità, tutte le informazioni sull'apparecchio.
- Consegnare l'apparecchio ad altre persone solo insieme alle presenti istruzioni per l'uso.
- Attenersi alle indicazioni di sicurezza e alle avvertenze contenute nelle presenti istruzioni per l'uso.

2.1 Simboli sulla copertina

Simbolo	Significato
	Prima della messa in funzione, leggere attentamente queste istruzioni per l'uso. È il presupposto per lavorare in modo sicuro e per una gestione regolare.
	Istruzioni per l'uso
	Maneggiare con cura la batteria agli ioni di litio. In particolare, osservare le avvertenze su trasporto, stoccaggio e smaltimento delle presenti istruzioni per l'uso!

2.2 Descrizione dei simboli e parole segnaletiche

⚠ PERICOLO! Mostra una situazione pericolosa imminente che, se non viene evitata, ha come conseguenza la morte o una lesione grave.

⚠ ATTENZIONE! Mostra una situazione potenzialmente pericolosa che, se non viene evitata, potrebbe avere come conseguenza la morte o una lesione grave.

⚠ CAUTELA! Mostra una situazione potenzialmente pericolosa che, se non viene evitata, potrebbe avere come conseguenza una lesione leggera o di media gravità.

⚠ ATTENZIONE! Mostra una situazione che, se non viene evitata, potrebbe avere come conseguenza dei danni materiali.

i AVVISO Indicazioni speciali volte a migliorare la comprensione e l'uso.

3 DESCRIZIONE DEL PRODOTTO

⚠ ATTENZIONE! Pericolo di danni all'apparecchio e alla batteria. Se l'apparecchio viene utilizzato con batterie non idonee, l'apparecchio e le batterie potrebbero essere danneggiati.

- Utilizzare l'apparecchio soltanto con le batterie prescritte.

L'apparecchio può essere utilizzato solo con le batterie agli ioni di litio e i caricabatterie indicati nei dati tecnici. Per ulteriori informazioni su batterie e caricabatterie vedere le istruzioni separate:

- Istruzioni per l'uso 441630: Batteria Li-Ion B150 Li (B05-3640G), B200 Li (B05-3650G)
- Istruzioni per l'uso 441633: Caricabatterie C130 Li (C05-4230)

3.1 Utilizzo conforme alla destinazione

Il decespugliatore dotato di una bobina è destinato al taglio di erba soffice e vegetazione simile. Con la lama viene utilizzato per il taglio più piante più robuste, giovane sottobosco e cespugli. Il decespugliatore deve essere condotto parallelamente a terra.

i AVVISO Le norme nazionali e locali su tempi di esercizio ed inquinamento acustico possono porre dei limiti all'uso dell'apparecchio. Informarsi in proposito!

Questo apparecchio è concepito esclusivamente per l'uso in aree private. Ogni altro utilizzo e modifica o installazione verranno considerati estranei alla destinazione d'uso e avranno come conseguenza la decadenza della garanzia, oltre alla perdita della conformità e al rifiuto da parte del costruttore di qualsiasi responsabilità rispetto a danni all'utente o a terzi.

3.2 Possibile uso errato prevedibile

L'apparecchio non è progettato per uso commerciale nei parchi pubblici e negli impianti sportivi né per l'utilizzo in agricoltura e nella silvicoltura.

- Non tagliare arbusti, siepi, alberi o fiori.
- Non sollevare l'apparecchio da terra durante il funzionamento.
- Non utilizzare utensili da taglio diversi da quelli originali del produttore (lama, bobina).

3.3 Altri rischi

Anche se l'apparecchio viene usato correttamente, non è possibile escludere alcuni rischi residui. Data la natura e la struttura dell'apparecchio, in funzione dell'uso possono sussistere i seguenti rischi potenziali:

- Espulsione di ritagli, terra e piccole pietre
- Espulsione delle parti tagliate del filo di taglio
- Inalazione di particelle da taglio quando non si indossa alcuna protezione respiratoria.
- Danni dall'udito quando non si indossa alcuna protezione adeguata.
- Lesioni da taglio quando si tocca il filo di taglio ruotante

3.4 Dispositivi di sicurezza e di protezione

⚠ ATTENZIONE! Pericolo di lesioni. Dispositivi di sicurezza e di protezione difettosi o disattivati possono avere come conseguenza lesioni gravi.

- Far riparare i dispositivi di sicurezza e di protezione difettosi.
- Non disattivare mai i dispositivi di sicurezza e di protezione.

Arresto di emergenza

In caso di emergenza, spegnere il motore elettrico con l'interruttore On/Off.

Schermo protettivo

Protegge l'operatore dal contatto con la lama rotante / il filo di taglio e con eventuali oggetti proiettati.

Impugnatura "Bike"

Assicura che i piedi dell'operatore non si avvicinino alla lama rotante o al filo di taglio.

3.5 Simboli sull'apparecchio

Simbolo	Significato
	Maneggiare con estrema cautela!

Simbolo	Significato
	Prima di mettere in funzione leggere le istruzioni per l'uso!
	Indossare un casco di sicurezza e protezioni per l'udito e gli occhi!
	Indossare dei guanti di protezione!
	Indossare stivali con suola anti-sdrucchiolo!
 ≤ 7000 n/min	Regime massimo dell'utensile da taglio.
	Pericolo dovuto alla proiezione di oggetti!
	Non toccare oggetti fissi! L'apparecchio può essere proiettato via.
	Rimuovere la batteria prima di procedere a operazioni di regolazione, pulizia o manutenzione.
	La distanza tra l'apparecchio e le persone non coinvolte deve essere di almeno 15 m su tutta la circonferenza intorno all'utente.
	Non utilizzare la lama di una sega dentata!
	Proteggere da pioggia e umidità!

3.6 Panoramica del prodotto (01)

La panoramica del prodotto (01) offre una visione d'insieme dell'apparecchio.

N.	Componente
1	Supporto della batteria con vano batteria
2	Impugnatura "Bike"
3	Commutatore di velocità
4	Interruttore di sblocco
5	Leva di accensione/spengimento
6	Occhiello per bretella
7	Staffa per impugnatura "Bike"
8	Schermo protettivo
9	Lama a 3 denti o bobina "Fast and Easy"
10	Batteria*
11	Caricabatterie*

* Non in dotazione.

3.7 Dotazione (02)

La dotazione comprende gli articoli sotto elencati. Controllare se sono inclusi tutti gli articoli:

N.	Componente
1	Decespugliatore con asta e testina di taglio
2	Bretella
3	Impugnatura "Bike"
4	Bobina "Fast and Easy"
5	Lama a 3 denti
6	Rondella
7	Coperchio
8	Dado di bloccaggio
9	Schermo protettivo
10	Istruzioni per l'uso
11	Chiave combinata
12	Perno di fissaggio
13	Coperchio per la lama

3.8 Utensile da taglio consentito

Devono essere utilizzati esclusivamente gli utensili da taglio originali del produttore qui elencati:

- Bobina "Fast and Easy", cod. art. 127668
- Lama a 3 denti, cod. art. 127681

⚠ PERICOLO! Pericolo di morte dovuto agli utensili da taglio! Gli utensili da taglio non consentiti (ad es. utensili metallici in più parti con catene girevoli e coltelli per trincia) e gli utensili da taglio danneggiati (ad es. crepe, schegge) possono provocare gravi lesioni e persino la morte.

- Utilizzare esclusivamente gli utensili da taglio originali del produttore consentiti.
- Sostituire immediatamente gli utensili da taglio danneggiati.

L'impiego di utensili da taglio non approvati non corrisponde all'uso previsto (vedere *capitolo 3.1 "Utilizzo conforme alla destinazione"*, pagina 82)!

4 INDICAZIONI DI SICUREZZA PER TRIMMER PER ERBA, DECESPUGLIATORE E DECESPUGLIATORE CON LAMA

- (a) **Non utilizzare la macchina con il cattivo tempo, in particolare se vi è un rischio di temporale.** In questo modo si riduce il pericolo di venire colpiti da un fulmine.
- (b) **Ispezionare accuratamente la zona di lavoro per assicurarsi che non vi siano animali selvatici.** Gli animali potrebbero venire feriti dalla macchina in movimento.
- (c) **Ispezionare accuratamente la zona di lavoro e rimuovere tutti gli eventuali sassi, bastoni, fili metallici, ossa o altri corpi estranei.** Oggetti e pezzi proiettati potrebbero causare lesioni.
- (d) **Prima di utilizzare le macchine, controllare sempre che l'utensile da taglio o la lama e l'unità di taglio / di segatura non presentino danni.** Eventuali pezzi danneggiati aumentano il rischio di lesioni.
- (e) **Prima dell'uso, verificare che il cavo di rete e gli eventuali cavi di prolunga non mostrino segni di danneggiamento o usura. Se durante il funzionamento si rileva che il cavo di rete è danneggiato o usurato, spegnere la macchina e non toccare il cavo prima di aver staccato la spina di rete.** Un cavo di rete o di prolunga danneggiato può causare una scossa elettrica, un incendio e/o lesioni gravi.
- (f) **Seguire le istruzioni per la sostituzione degli utensili impiegati.** Dadi o viti della lama non

serrati correttamente possono danneggiare la lama o causarne il distacco.

(g) **Il regime nominale della lama non deve essere inferiore al regime massimo indicato sulla macchina.** Se girano più rapidamente del loro regime nominale, le lame possono rompersi ed essere proiettate nei dintorni.

(h) **Indossare guanti di protezione, casco e protezioni per occhi e udito.** L'uso di dispositivi di protezione individuale adeguati riduce il rischio di lesioni causate da materiale vagante o dal contatto accidentale con il filo di taglio o la lama.

(i) **Indossare sempre scarpe protettive antiscivolo quando si utilizza la macchina. Non lavorare mai a piedi nudi o con sandali o altre calzature aperte.** In questo modo si previene il rischio di lesioni ai piedi in caso di contatto con la lama in rotazione.

(k) **Indossare sempre pantaloni lunghi quando si utilizza la macchina.** Lasciando parti di pelle scoperta si aumenta il rischio di lesioni causate da oggetti proiettati.

(l) **Quando la macchina è in funzione, assicurarsi che le altre persone presenti si mantengano a una distanza prudenziale.** Eventuali pezzi proiettati potrebbero causare gravi lesioni.

(m) **Usare sempre tutte e due le mani per comandare la macchina.** Tenere la macchina con entrambe le mani per evitare di perderne il controllo.

(n) **Afferrare sempre la macchina per le superfici isolate dell'impugnatura, in quanto il filo di taglio o la lama potrebbero entrare in contatto con conduttori sotto tensione nascosti o con il cavo di alimentazione della macchina stessa.** Il contatto tra il filo di taglio o la lama e un conduttore in tensione può anche trasmettere la tensione alle parti metalliche dell'apparecchio e causare una scossa elettrica.

(o) **Assicurarsi sempre di assumere una posizione stabile e utilizzare la macchina solo stando a terra.** Sottopiedi scivolosi o instabili possono causare una perdita dell'equilibrio o del controllo sulla macchina.

(p) **Non utilizzare la macchina su pendii eccessivamente ripidi.** In questo modo si riducono i rischi di perdere il controllo, scivolare e cadere, con il conseguente pericolo di lesioni.

(q) **Durante i lavori in pendenza, mantenersi sempre saldamente in posizione; lavorare sempre in senso trasversale alla pendenza, mai in salita o in discesa, e prestare particolare attenzione quando si cambia direzione di**

lavoro. In questo modo si riducono i rischi di perdere il controllo, scivolare e cadere, con il conseguente pericolo di lesioni.

(r) **Mantenere il cavo di rete lontano dalle lame.** Un cavo di rete danneggiato può causare una scossa elettrica, un incendio e/o lesioni gravi.

(s) **Durante il lavoro, tenere tutte le parti del corpo lontano dal filo di taglio / dalla lama. Prima di accendere la macchina, assicurarsi che il filo di taglio o la lama non tocchino nulla.** Un momento di disattenzione durante l'uso della macchina può avere come conseguenza lesioni all'operatore o ad altre persone.

(t) **Utilizzare la macchina tenendola al massimo all'altezza della vita.** Ciò aiuta a evitare un contatto involontario con il filo di taglio o con la lama e consente un miglior controllo sulla macchina in situazioni impreviste.

(u) **Se si tagliano legnami o sterpaglia che si trovano in tensione, tenere presente che possono produrre un effetto frusta.** Quando la tensione nelle fibre di legno viene rilasciata, sterpaglia o rami possono colpire l'utente e/o fargli perdere il controllo della macchina.

(v) **Prestare particolare attenzione durante il taglio di sottobosco e alberi giovani.** Il materiale sottile può rimanere catturato nella lama e colpire l'operatore o comprometterne l'equilibrio.

(w) **Tenere la macchina sotto controllo e non toccare le lame o altri componenti pericolosi finché sono ancora in movimento.** In questo modo si riduce il rischio di lesioni causate da parti in movimento.

(x) **Controllare che tutti gli interruttori siano spenti e che la spina di rete sia staccata prima di rimuovere del materiale incastrato o di eseguire la manutenzione della macchina.** Un avviamento imprevisto della macchina durante la rimozione del materiale incastrato può causare gravi lesioni.

(y) **Trasportare la macchina spenta e rivolta lontano dal corpo.** Maneggiando la macchina in modo corretto si riduce la probabilità di un contatto accidentale con la lama in rotazione.

(z) **Per il trasporto o l'immagazzinaggio della macchina apporre sempre la copertura di protezione sulla lama metallica.** Maneggiando la macchina in modo corretto si riduce la probabilità di un contatto accidentale con la lama.

(aa) **Utilizzare solamente i fili, le testine e le lame di ricambio indicati dal produttore.** L'utilizzo di ricambi inadeguati può aumentare il rischio di rottura e conseguenti lesioni.

5 CONTRACCOLPO – CAUSE E INDICAZIONI DI SICUREZZA SPECIFICHE

Un contraccolpo è un movimento improvviso in avanti, all'indietro o laterale della macchina che può prodursi quando l'utensile da taglio si blocca o rimane agganciato in un oggetto, ad esempio in un albero giovane o in un ceppo. Il contraccolpo può essere così violento che la macchina e/o l'operatore possono essere trascinati in qualunque direzione, con la conseguente possibile perdita di controllo sulla macchina.

I contraccolpi e i rischi connessi possono essere prevenuti mediante adeguate misure precauzionali, come descritto di seguito.

- (a) **Tenere la macchina con entrambe le mani e portare le braccia in una posizione che consenta di assorbire le forze repulsive. Mantenersi a sinistra della macchina.** A causa del movimento inatteso della macchina, un contraccolpo può aumentare il rischio di lesioni. L'operatore può tenere sotto controllo le forze repulsive adottando misure precauzionali adeguate.
- (b) **Se la lama rimane incastrata o se si interrompe il lavoro, spegnere la macchina e lasciarla nel materiale finché la lama non si è completamente fermata. Se la lama è rimasta incastrata, non tentare mai di rimuovere la macchina dal materiale o di tirarla all'indietro finché la lama è ancora in movimento, perché in questo caso può prodursi un contraccolpo.** Individuare il motivo per cui la lama è rimasta incastrata ed eliminarlo.
- (c) **Non utilizzare lame non affilate o danneggiate.** Le lame non affilate o danneggiate possono rimanere più facilmente incastrate o agganciate in un oggetto e causare un contraccolpo.
- (d) **Assicurarsi sempre una buona visuale sul materiale da tagliare.** È più facile che si produca un contraccolpo quando si lavora in punti in cui il materiale da tagliare non è chiaramente visibile.
- (e) **Spegnere la macchina se, a lavoro in corso, si avvicina un'altra persona.** In caso di contraccolpo, altre persone presenti possono essere colpite e ferite più facilmente dalla lama in rotazione.

6 INDICAZIONI DI SICUREZZA

CAUTELA! Rischio di danni all'udito.

L'apparecchio è estremamente rumoroso durante il funzionamento. Ciò può causare danni all'udito dell'operatore e di persone e animali nelle vicinanze.

- Lavorare solo con la protezione per l'udito.
- Mantenere una distanza di sicurezza dalle persone e dagli animali o spegnere l'apparecchio quando si avvicinano.

 **AVVISO** Prima di utilizzarlo, è fondamentale familiarizzarsi con il funzionamento dell'apparecchio. In particolare, imparare come arrestare immediatamente l'apparecchio.

6.1 Sicurezza delle persone, degli animali e delle cose

- Ricordare che l'operatore o l'utilizzatore è responsabile di incidenti e imprevisti che si possono verificare ad altre persone o alle loro proprietà.
- Usare l'apparecchio solo per le funzioni per cui è previsto. Un uso non conforme può portare a lesioni e danni alle cose.
- Azionare l'apparecchio solo se non sono presenti altre persone e animali nell'area di lavoro.
- Mantenere una distanza di sicurezza dalle persone o dagli animali o spegnere l'alimentazione quando si avvicinano persone o animali.

6.2 Operatore

- Non è consentito l'uso dell'apparecchio da parte di minori di 16 anni o di persone che non abbiano letto le istruzioni per l'uso. Osservare le norme di sicurezza specifiche del Paese per l'età minima degli utenti.
- Se si lavora per la prima volta con un apparecchio del genere: Farsi spiegare dal venditore o da altra persona esperta come gestire l'apparecchio. In alternativa, seguire un corso di addestramento.
- Per poter lavorare con questo apparecchio è necessario essere riposati, sani e in buona forma. Chi, per motivi di salute, non può compiere sforzi eccessivi, dovrebbe chiedere al proprio medico se può o meno lavorare con questo apparecchio.
- Non utilizzare l'apparecchio sotto l'effetto di alcol, droghe o medicinali.

6.3 Dispositivi di protezione individuale

- Per evitare ferite alla testa, agli arti e danni all'udito è necessario indossare l'abbigliamento e l'attrezzatura di protezione individuale previsti.
- L'abbigliamento deve essere adatto (aderente) e non deve essere d'impaccio.
- I dispositivi di protezione individuale sono:
 - Protezione per l'udito (ad es. cuffie antirumore), soprattutto se il tempo di lavoro supera le 2,5 ore al giorno
 - Occhiali di protezione
 - Guanti da lavoro robusti, antivibrazioni e antiurto
 - Scarpe antinfortunistiche con suola antiscivolo e puntale d'acciaio

6.4 Sicurezza sul posto di lavoro

- Azionare l'apparecchio solo all'aperto e mai in ambienti chiusi.
- Lavorare solo alla luce del giorno o con una luce artificiale molto luminosa.
- Prima di iniziare a lavorare rimuovere dalla zona di lavoro i prodotti e gli oggetti pericolosi, ad es. rami, pezzi di vetro, oggetti appuntiti, oggetti metallici, pietre.
- Prestare attenzione alla propria stabilità. Evitare il terreno bagnato e scivoloso.
- Durante le operazioni spostarsi con attenzione e lentamente. Non correre. Prestare attenzione agli ostacoli.

6.5 Sicurezza dell'apparecchio

- Usare l'apparecchio solo in presenza delle seguenti condizioni:
 - L'apparecchio non è sporco, in particolare di benzina o di olio.
 - L'apparecchio non presenta alcun danno, in particolare nelle griglie di protezione.
 - Tutti i comandi funzionano.
 - Tutti gli accessori richiesti per il tipo di funzionamento previsto sono montati sull'apparecchio.
- Non sovraccaricare l'apparecchio. È concepito per lavori leggeri in ambito privato. I sovraccarichi causano danni all'apparecchio.
- Spegnerne immediatamente se l'apparecchio elettrico inizia a vibrare fortemente e in modo anomalo. In questo caso, è presente un guasto.

- Non utilizzare mai l'apparecchio con parti usurate o difettose. Sostituire sempre tutte le parti difettose con pezzi di ricambio originali del produttore. Se l'apparecchio viene utilizzato con parti usurate o difettose, non è possibile avanzare richieste di garanzia nei confronti del produttore.

6.6 Sicurezza elettrica

- Per evitare cortocircuiti e la distruzione dei componenti elettrici:
 - Proteggere l'apparecchio dall'umidità e non utilizzarlo in caso di pioggia.
 - Non spruzzare acqua sull'apparecchio.
 - Non aprire l'apparecchio.

AVVISO Seguire le istruzioni di sicurezza della batteria e il caricabatterie nelle istruzioni per l'uso separate.

6.7 Carico delle vibrazioni

Valori complessivi di vibrazione e valori di emissioni sonore

- I valori complessivi di vibrazione e i valori di emissioni sonore indicati sono stati misurati secondo una procedura di prova standardizzata e possono essere utilizzati per confrontare un apparecchio elettrico con un altro.
- I valori complessivi di vibrazione e i valori di emissioni sonore indicati possono inoltre essere utilizzati per una stima iniziale del carico.
- I valori complessivi di vibrazione e i valori di emissioni sonore possono differire dai valori indicati nel corso dell'effettivo utilizzo dell'apparecchio elettrico, in funzione delle modalità di tale utilizzo.
- Adottare le misure di sicurezza indicate nel capitolo sulla sicurezza. Tentare di mantenere le sollecitazioni da vibrazioni il più ridotte possibile. Possibili misure per ridurre le sollecitazioni da vibrazioni sono, ad esempio, indossare guanti durante l'uso dell'apparecchio e ridurre i tempi di lavoro. A tal proposito occorre tenere in considerazione tutte le parti del ciclo di esercizio (ad esempio i tempi in cui l'apparecchio elettrico è spento e quelli in cui è acceso, ma funziona in assenza di carico).

Pericolo dovuto alle vibrazioni

- *Il valore effettivo di emissione di vibrazioni durante l'uso dell'apparecchio può deviare dal valore dichiarato dal produttore. Tenere*

conto dei seguenti fattori di influenza prima dell'uso e durante l'uso:

- L'apparecchio viene utilizzato in modo conforme alla destinazione?
- Il materiale viene tagliato e lavorato nel modo giusto?
- L'apparecchio è nelle condizioni appropriate per l'utilizzo?
- È installato l'utensile da taglio giusto, ed è affilato correttamente?
- Le impugnature e le eventuali maniglie antivibranti opzionali sono montate e collegate saldamente all'apparecchio?
- Utilizzare l'apparecchio solo con il regime del motore necessario per il lavoro specifico da svolgere. Evitare il regime massimo per limitare il rumore e le vibrazioni.
- Un uso e una manutenzione impropri possono aumentare la rumorosità e le vibrazioni dell'apparecchio. Ciò provoca danni alla salute. In questo caso spegnere immediatamente l'apparecchio e farlo riparare da un centro di assistenza autorizzato.
- Il livello di esposizione alle vibrazioni dipende dal lavoro da eseguire e dalla modalità di utilizzo dell'apparecchio. Stimare tale livello e prevedere di conseguenza delle pause di lavoro adeguate. Questo riduce considerevolmente l'esposizione alle vibrazioni sull'intero tempo di lavoro.
- L'uso prolungato dell'apparecchio espone l'operatore a vibrazioni e può causare problemi di circolazione (sindrome del dito bianco). Per ridurre questo rischio, indossare dei guanti e tenere le mani calde. In presenza dei sintomi del "dito bianco", consultare subito un medico. Tra questi sintomi figurano: intorpidimento, perdita della sensibilità, formicolio, pizzicore, dolore, perdita della forza, cambiamento del colore o della condizione della pelle. Di solito questi sintomi interessano le dita, le mani o i polsi. Il rischio aumenta alle basse temperature.
- Prevedere nel corso della giornata lavorativa delle pause sufficientemente lunghe per riposarsi dal rumore e dalle vibrazioni. Pianificare il lavoro in modo da distribuire su più giorni l'uso di apparecchi che producono forti vibrazioni.
- Se si avverte un qualche malessere o si nota la decolorazione della pelle della mano durante l'uso dell'apparecchio, smettere imme-

diatamente di lavorare. Programmare delle pause di lavoro sufficienti. Senza adeguate pause di lavoro si può sviluppare una sindrome da vibrazioni mano-braccio.

- Ridurre al minimo il rischio di esporsi a vibrazioni. Attenersi alle raccomandazioni per la cura dell'apparecchio contenute nelle istruzioni per l'uso.
- Se si utilizza spesso l'apparecchio, rivolgersi al proprio rivenditore locale per acquistare degli accessori antivibranti (ad es. maniglie).
- Evitare di lavorare con l'apparecchio a temperature inferiori a 10 °C. Stabilire in un piano di lavoro come può essere limitata l'esposizione alle vibrazioni.

6.8 Inquinamento acustico

Alcune emissioni acustiche dell'apparecchio sono inevitabili. Spostare il lavoro rumoroso in determinati periodi consentiti. Osservare periodi di riposo e limitare le ore di lavoro al minimo. Per la propria sicurezza personale e per proteggere le persone che lavorano nelle vicinanze è necessario indossare una protezione dell'udito adeguata.

6.9 Indicazioni di sicurezza per l'uso

⚠ ATTENZIONE! Pericolo a causa del campo elettromagnetico. Questo attrezzo elettrico durante l'uso genera un campo elettromagnetico. In determinate circostanze questo campo può compromettere impianti medicali attivi o passivi.

- Per ridurre il pericolo di infortuni gravi o mortali consigliamo alle persone con impianti medicali di consultare il proprio medico e il costruttore dell'impianto medicale prima di utilizzare l'attrezzo elettrico.
- Utilizzare sempre l'apparecchio con entrambe le mani.
- Tenere sempre mani e piedi lontani dal dispositivo di taglio, soprattutto quando si accende il motore.
- Attendere l'arresto del dispositivo di taglio dopo l'arresto del motore.
- Rimuovere solo il materiale tagliato mentre il motore e il dispositivo di taglio sono fermi.
- Non toccare il troncafilo per evitare il rischio di tagli alla mano non protetta.
- Dopo aver sfilato un nuovo filo tenere sempre l'apparecchio nella normale posizione di lavoro prima di accenderlo.
- Non utilizzare fili di taglio metallici!

- Tenere lo schermo protettivo, il dispositivo di taglio e il motore sempre liberi da residui della falciatura.
- Le persone che non hanno dimestichezza con l'apparecchio dovrebbero provare prima a maneggiarlo a motore spento.
- In caso di lavori in pendenza:
 - Non lavorare mai su pendenze lisce e scivolose.
 - Tagliare l'erba sempre in senso trasversale alla pendenza, mai in salita o in discesa.
 - Stare sempre al di sotto del dispositivo di taglio.
- Dopo il contatto con un corpo estraneo:
 - spegnere il motore.
 - Verificare che l'apparecchio non presenti danni.
- Montare la lama saldamente in modo che non si allenti e cada durante il funzionamento.

6.10 Indicazioni di sicurezza su batteria e caricatore

Seguire le istruzioni di sicurezza della batteria e il caricabatterie nelle istruzioni per l'uso separate.

Vedere:

- Istruzioni per l'uso 441630: Batteria Li-Ion B150 Li (B05-3640G), B200 Li (B05-3650G)
- Istruzioni per l'uso 441633: Caricabatteria C130 Li (C05-4230)

7 MONTAGGIO

⚠ ATTENZIONE! Pericolo dovuto a montaggio incompleto! L'utilizzo di un apparecchio non completamente montato può avere come conseguenza lesioni gravi.

- Utilizzare l'apparecchio solo se è completamente montato!
- Prima dell'accensione verificare che tutti i dispositivi di sicurezza e di protezione siano presenti e funzionanti!

⚠ ATTENZIONE! Pericolo di lesioni causate da pezzi dell'apparecchio che si staccano. I pezzi che si allentano durante il funzionamento possono causare gravi lesioni.

- Fissare gli utensili da taglio in modo che non possano allentarsi durante il funzionamento.

7.1 Montare l'impugnatura "Bike" (03)

1. Svitare la vite (03/1).
2. Rimuovere il semiguscio superiore (03/2) dal semiguscio inferiore (03/4).
3. Inserire l'impugnatura "Bike" (03/3) nel semiguscio inferiore.
4. Applicare il semiguscio superiore e avvitare la vite.
5. Inserire l'impugnatura "Bike" (03/a) in modo che la distanza (03/A) sia inferiore alla distanza (03/B).

Avviso: Con l'impugnatura "Bike" condurre sempre il decespugliatore alla propria destra. Le due distanze sono corrette se il centro della testina coincide con il centro del corpo dell'operatore.

6. Serrare a fondo le viti.

7.2 Posizionamento e regolazione della bretella (04, 05)

Posizionamento della bretella

1. Posizionare la bretella come mostrato nella figura (04).
2. Agganciare il moschettone (05/1) nell'occhietto (05/2) sull'apparecchio.

Controllo della lunghezza della bretella

1. Eseguire alcuni movimenti oscillatori orizzontali sopra il terreno senza avviare il motore elettrico (05/a). La testina di taglio si deve muovere sempre alla stessa altezza sul terreno.
2. In caso contrario: regolare la lunghezza della bretella e ripetere i movimenti oscillatori.

7.3 Montaggio dello schermo protettivo (06)

1. Disporre lo schermo protettivo (06/1) sulla testina di taglio (06/2).
2. Inserire le viti (06/3) attraverso lo schermo protettivo e avvitarle nei fori (06/4).

7.4 Montaggio/Smontaggio della lama (07)

⚠ ATTENZIONE! Pericolo di lesioni causate da pezzi dell'apparecchio che si staccano. I pezzi che si allentano durante il funzionamento possono causare gravi lesioni.

- Fissare gli utensili da taglio in modo che non possano allentarsi durante il funzionamento.

Montaggio della lama

1. Se montata: rimuovere la testina a filo, vedere capitolo 7.5 "Montaggio/Smontaggio della testina a filo (08)", pagina 90.

2. Fissare la rondella (07/3) e la lama (07/1) sull'albero motore della testina di taglio (07/2). La scritta sulla lama deve essere rivolta verso l'esterno, ossia nella direzione opposta rispetto alla testina.
3. Montare il coperchio (07/4).
4. Posizionare il dado di bloccaggio (07/5) sull'albero motore e serrare a mano in senso antiorario.
5. Serrare a fondo il dado di bloccaggio (07/5) con la chiave combinata. Utilizzare il perno di fissaggio per tenere.

Smontaggio della lama

1. Allentare con la chiave combinata il dado di bloccaggio (07/5) ruotandolo in senso orario. Utilizzare il perno di fissaggio per tenere.
2. Rimuovere il dado di bloccaggio (07/5), il coperchio (07/4), la lama (07/1) e la rondella (07/3).

7.5 Montaggio/Smontaggio della testina a filo (08)

⚠ ATTENZIONE! Pericolo di lesioni causate da pezzi dell'apparecchio che si staccano. I pezzi che si allentano durante il funzionamento possono causare gravi lesioni.

- Fissare gli utensili da taglio in modo che non possano allentarsi durante il funzionamento.

Montaggio della testina a filo

1. Se montata: rimuovere la lama vedere capitolo 7.4 "Montaggio/Smontaggio della lama (07)", pagina 89..
2. Posizionare la rondella (08/3) sull'albero motore della testina di taglio (08/2).
3. Posizionare la testina a filo (08/1) e serrarla ruotando in senso antiorario. Utilizzare il perno di fissaggio per tenere.

Smontaggio della testina a filo

1. Ruotare la testina (08/1) in senso orario per allentarla. Utilizzare il perno di fissaggio per tenere.
2. Rimuovere la testina (08/1) e la rondella (08/3).

7.6 Sostituzione del filo di taglio (09)

1. Ruotare la manopola (09/1) in modo tale che le frecce (09/2, 09/3) si trovino allineate.
2. Inserire il filo di taglio nell'apertura (09/4) finché non ha la stessa lunghezza su entrambi i lati della testina.

3. Avvolgere il filo di taglio nella testina: ruotare la manopola (09/1) nel senso indicato dalle frecce (09/5) finché il filo di taglio non sporge ancora dalla testina di ca. 10 cm su entrambi i lati.

8 MESSA IN FUNZIONE

8.1 Caricare la batteria

Rispettare il range di temperature per la modalità di ricarica, vedere le specifiche tecniche.

ⓘ AVVISO Per informazioni dettagliate, vedere le istruzioni per l'uso separate della batteria e del caricabatterie:

- Istruzioni per l'uso 441630: batteria Li-Ion B150 Li (B05-3640G), B200 Li (B05-3650G)
- Istruzioni per l'uso 441633: caricabatterie C130 Li (C05-4230)

8.2 Inserimento e rimozione della batteria (10)

Inserimento della batteria (10/a)

1. Inserire la batteria (10/1) nel vano batteria (10/2) finché non si blocca in posizione.

Rimozione della batteria (10/b)

1. Premere il tasto di sblocco (10/3) sulla batteria e tenerlo premuto.
2. Estrarre la batteria.

9 UTILIZZO

⚠ ATTENZIONE! Pericolo dovuto a montaggio incompleto! L'utilizzo di un apparecchio non completamente montato può avere come conseguenza lesioni gravi.

- Far funzionare l'apparecchio quando è completamente montato.
- Inserire la batteria nell'apparecchio soltanto quando è completamente montato.

9.1 Accensione e spegnimento dell'apparecchio (11)

Accensione dell'apparecchio

1. Portare l'apparecchio in posizione di lavoro.
2. Portare l'interruttore di sblocco (11/1) nella direzione della serratura aperta.
3. Premere fino in fondo la leva di accensione/spegnimento (11/2) e tenerla premuta. Il decespugliatore è in funzione.

4. Portare il commutatore di velocità (11/3) nella direzione desiderata:
 - "FAST" (11/a): il decespugliatore funziona a una velocità elevata.
 - "SLOW" (11/b): il decespugliatore funziona a una velocità ridotta.

Spegnimento dell'apparecchio

1. Rilasciare la leva di accensione/spegnimento.

9.2 Verifica dello stato di carica della batteria

L'indicatore di carica si trova sulla batteria.

i AVVISO Per informazioni dettagliate, vedere le istruzioni per l'uso separate della batteria e del caricabatterie:

- Istruzioni per l'uso 441630: batteria Li-Ion B150 Li (B05-3640G), B200 Li (B05-3650G)
- Istruzioni per l'uso 441633: caricabatterie C130 Li (C05-4230)

9.3 Allungamento del filo di taglio durante il funzionamento (12)

Durante il funzionamento, il filo di taglio si accorcia e si sfilaccia.

1. Continuare a battere l'erba (12/a) con la testina a filo (12/1), mantenendo un regime elevato. In questo modo viene snodato un pezzo del nuovo filo dalla bobina e l'estremità usata del filo viene tagliata dal troncafilo (12/2).

Pericolo di lesioni! Non toccare il troncafilo!

10 COMPORTAMENTO E TECNICA DI LAVORO (13 - 14)

- Piegare l'apparecchio leggermente in avanti (ca. 30°) per falciare con la punta del filo. Procedere lentamente.
- Durante la falciatura orientare l'apparecchio in modo uniforme a sinistra e a destra.
- L'erba alta deve essere tagliata per strati. Procedere sempre dall'alto verso il basso (13).
- L'apparecchio funziona in modo ottimale a velocità molto elevata. Pertanto, non sovraccaricare l'apparecchio tagliando l'erba alta.
- In caso di sovraccarico dell'apparecchio nell'erba alta il filo viene bloccato. Sollevare subito l'apparecchio per scaricarlo. In caso contrario possono prodursi danni permanenti al motore.

- Non indirizzare l'apparecchio direttamente contro gli ostacoli duri (ad es. muri) ma falciare lateralmente. In tal modo si protegge il filo (14).
- Mantenere l'apparecchio lontano dalle piante sensibili.

Procedura in caso di lama incastrata

Vegetazione fitta, alberi giovani o sterpaglia possono bloccare la lama e causarne l'arresto.

- Evitare il blocco osservando la direzione in cui si inclina la sterpaglia e tagliando dal lato opposto.
- Se la lama resta bloccata durante il taglio:
 - Arrestare immediatamente il motore.
 - Tenere alto l'apparecchio in modo che la lama non salti o si rompa.

11 MANUTENZIONE E CURA

⚠ ATTENZIONE! Pericolo di lesioni da taglio. Pericolo di tagli in caso di contatto con parti taglienti, parti in movimento e utensili da taglio.

- Prima di eseguire lavori di manutenzione, cura e pulizia spegnere l'apparecchio. Rimuovere la batteria.
- Durante i lavori di manutenzione, cura e pulizia indossare sempre guanti protettivi.

11.1 Sostituire la lama

Sostituzione della lama: vedere *capitolo 7.4 "Montaggio/Smontaggio della lama (07)", pagina 89.*

11.2 Sostituire la bobina

Sostituzione della bobina: vedere *capitolo 7.5 "Montaggio/Smontaggio della testina a filo (08)", pagina 90.*

12 SUPPORTO IN CASO DI ANOMALIE

⚠ CAUTELA! Pericolo di lesioni. Le parti taglienti e mobili dell'apparecchio possono causare lesioni.

- Durante i lavori di manutenzione, cura e pulizia indossare sempre dei guanti di protezione!

i AVVISO In caso di guasti non elencati in questa tabella o che non si è in grado di eliminare personalmente, rivolgersi al nostro servizio clienti.

Guasto	Causa	Rimedio
Il motore elettrico non funziona.	La batteria è scarica.	Caricare la batteria.
	Batteria assente o batteria non correttamente montata.	Montare correttamente la batteria.
Interruzioni nel funzionamento del motore elettrico.	Interruttore On/Off difettoso.	Rivolgersi al centro di assistenza del produttore.
Non si riesce a caricare la batteria.	I contatti della batteria sono sporchi.	Rivolgersi al centro di assistenza del produttore.
	Batteria o caricabatterie difettosi.	Rivolgersi al centro di assistenza del produttore.
	La batteria è surriscaldata.	Lasciare raffreddare la batteria.
L'erba viene tagliata in modo irregolare.	La lama non è più affilata.	<ul style="list-style-type: none"> ■ Affilare la lama. Rivolgersi al centro di assistenza del produttore. ■ Sostituire la lama.
	L'erba è troppo alta o troppo umida.	<ul style="list-style-type: none"> ■ Tagliare l'erba a un'altezza superiore. ■ Lasciare asciugare il prato.
La durata utile della batteria cala in modo evidente.	Altezza di taglio insufficiente.	Tagliare l'erba a un'altezza superiore.
	La vita operativa della batteria è terminata.	Sostituire la batteria. Utilizzare solo accessori originali del produttore.
L'apparecchio vibra in modo anomalo.	Guasto dell'apparecchio	Rivolgersi al centro di assistenza del produttore.

13 TRASPORTO

Prima del trasporto adottare le misure seguenti:

1. Spegnerne l'apparecchio.
2. Rimuovere la batteria dall'apparecchio.
3. Montare tutti i coperchi di protezione.
4. Imballare la batteria come prescritto (v. sotto).

AVVISO L'energia nominale della batteria è superiore a 100 Wh! Attenersi quindi alle direttive di trasporto che seguono!

La batteria agli ioni di litio in dotazione è soggetta alla legge sulle merci pericolose ma può essere trasportate in condizioni semplificate:

- La batteria può essere trasportata sulla strada dall'utente privato senza ulteriori requisiti se imballata per la vendita al dettaglio e il trasporto è utilizzato per scopi privati.
- Anche gli utenti aziendali che eseguono il trasporto in relazione alla propria attività principale (ad es. forniture da e per cantieri o ma-

nifestazioni) possono trarre beneficio da questa semplificazione.

Nei due casi suddetti si devono prendere le misure obbligatorie per prevenire la fuoriuscita del contenuto. Negli altri casi i devono essere rigorosamente rispettati i regolamenti in materia di trasporto di merci pericolose. Il mancato rispetto comporta sanzioni severe per il mittente ed eventualmentemente per il vettore.

Ulteriori informazioni sui trasporti e spedizioni

- Le batterie agli ioni di litio devono essere trasportate o spedite solo se non sono danneggiate!
- Per il trasporto della batteria utilizzare solo la scatola originale o un cartone per merci pericolose (non richiesto per batterie con potenza nominale inferiore a 100 Wh).
- Incollare i terminali aperti della batteria per evitare un corto circuito.

- Fissare la batteria all'interno del pacchetto per evitare lo scivolamento e danni alla batteria.
- Apporre la corretta etichettatura e la documentazione della spedizione per il trasporto e la spedizione (ad es., per corriere o spedizioni).
- Informarsi se è possibile un trasporto con il servizio scelto e mostrare la spedizione.

Si consiglia di consultare un esperto per preparare la spedizione. Osservare anche eventuali ulteriori direttive nazionali.

14 CONSERVAZIONE

14.1 Immagazzinaggio del decespugliatore

Dopo ogni utilizzo, pulire a fondo l'apparecchio e, se presenti, montare tutte le coperture di protezione. Conservare l'apparecchio in un luogo asciutto dotato di lucchetto e al di fuori della portata dei bambini.

1. Estrarre la batteria.
2. Sospendere il decespugliatore per la maniglia. In questo modo la testina non viene caricata inutilmente.

Se si prevedono pause dall'uso di durata superiore a 30 giorni, eseguire le seguenti operazioni:

- Pulire a fondo l'apparecchio e conservarlo in un locale asciutto.

14.2 Immagazzinare la batteria e il caricabatteria

i AVVISO Tenere presente le informazioni dettagliate contenute nei manuali separati sulla batteria e sul caricabatterie.

15 SMALTIMENTO

Note sulla legge sulle apparecchiature elettriche ed elettroniche (ElektroG)

- 
 - Le apparecchiature elettriche ed elettroniche non appartengono ai rifiuti domestici, ma devono essere portati presso una raccolta o smaltimento dei rifiuti separati!
- Prima della consegna devono essere rimossi pile o batterie usati che non sono installati in modo permanente sulla vecchia unità! Lo smaltimento è regolato dalla legge sulle batterie.

- I proprietari o gli utilizzatori di apparecchiature elettriche ed elettroniche sono tenuti per legge alla restituzione dopo l'uso.
- È responsabilità dell'utente finale cancellare i propri dati personali presenti sul vecchio apparecchio da smaltire!

Il simbolo del cestino barrato significa che le apparecchiature elettriche ed elettroniche non possono essere smaltite insieme ad altri rifiuti.

Le apparecchiature elettriche ed elettroniche possono essere depositate gratuitamente nei seguenti punti:

- Servizio pubblico di smaltimento o punti di raccolta (ad es. cantieri comunali)
- Rivenditori di apparecchiature elettriche (fissi oppure online), se i gestori sono obbligati ad accettarli oppure volontariamente il servizio.

Queste affermazioni valgono solo per apparecchi installati e venduti nei Paesi dell'Unione Europea e che sono soggetti alla direttiva europea 2012/19/UE. Nei Paesi al di fuori dell'Unione Europea possono valere disposizioni differenti per lo smaltimento di apparecchi elettrici ed elettronici.

Istruzioni sulla legge sulla batterie (BattG)

- 
 - Le batterie usate non appartengono ai rifiuti domestici, ma devono essere portate presso una raccolta o smaltimento dei rifiuti separati!
- Per la rimozione sicura delle batterie dal dispositivo elettrico e per informazioni sul tipo o sul sistema chimici, tenere presenti le informazioni supplementari contenute nelle istruzioni d'uso o di installazione.
- I proprietari o gli utilizzatori di batterie sono tenuti per legge alla restituzione dopo l'uso. La restituzione si limita alla consegna di piccole quantità.

Le batterie usate possono contenere sostanze nocive o metalli pesanti che possono danneggiare l'ambiente e la salute. Un riciclaggio di batterie usate e l'uso delle risorse in esse contenute contribuisce alla protezione di questi due beni importanti.

Il simbolo del cestino barrato significa che le batterie non possono essere smaltite insieme ad altri rifiuti.

Sotto il cestino sono presenti inoltre dei simboli Hg, Cd o Pb, con il significato seguente:

- Hg: La batteria contiene oltre lo 0,0005% di mercurio

- Cd: La batteria contiene oltre lo 0,002 % di cadmio
- Pb: La batteria contiene oltre lo 0,004 % di piombo

Le batterie possono essere depositate gratuitamente nei seguenti punti:

- Servizio pubblico di smaltimento o punti di raccolta (ad es. cantieri comunali)
- rivenditori di batterie
- punto di conferimento del sistema comune di restituzione per batterie esauste di apparecchi
- punto di conferimento del produttore (se non membro del sistema comune di restituzione)

17 GARANZIA

Elimineremo - a nostra discrezione tramite riparazione o consegna sostitutiva - eventuali difetti di produzione o del materiale dell'apparecchio entro i termini di prescrizione previsti dalla legge per i diritti di ricorso per vizi della cosa. I termini di prescrizione dipendono dalla normativa in vigore nel paese in cui l'apparecchio è stato acquistato.

I termini della garanzia valgono solo nei casi seguenti:

- Osservare le presenti istruzioni per l'uso
- Trattamento corretto
- Utilizzare parti di ricambio originali

Sono esclusi dalla garanzia:

- danni della vernice da ricondurre alla normale usura
- Parti usurabili che sono contraddistinte sulla scheda ricambi xxxxxx (x) con un riquadro

Il periodo di garanzia inizia con l'acquisto da parte del primo consumatore finale. Fondamentali sono la data e la ricevuta di acquisto. Rivolgersi al proprio rivenditore o al centro di assistenza autorizzato più vicino presentando la presente garanzia e la ricevuta di acquisto originale. La presente dichiarazione di garanzia non altera i diritti derivanti da vizi del prodotto spettanti per legge all'acquirente nei confronti del venditore.

Queste affermazioni valgono solo per batterie vendute nei Paesi dell'Unione Europea e che sono soggetti alla direttiva europea 2006/66/CE. Nei Paesi al di fuori dell'Unione Europea possono valere disposizioni differenti per lo smaltimento delle batterie.

16 SERVIZIO CLIENTI/ASSISTENZA

In caso di domande sulla garanzia, la riparazione o i pezzi di ricambio, rivolgersi al centro di assistenza AL-KO più vicino. Per reperirlo, consultare il sito Internet all'indirizzo:

www.al-ko.com/service-contacts

La garanzia decade nei casi seguenti:

- Tentativi di riparazione in proprio
- Modifiche tecniche eseguite in proprio
- Uso non conforme alla destinazione

PREVOD ORIGINALNIH NAVODIL

Kazalo vsebine

1	Posebni varnostni napotki.....	95	7.5	Montaža/demontaža glave z nitko (08)	103
2	K tem navodilom za uporabo	96	7.6	Menjava rezalne nitke (09)	103
2.1	Simboli na naslovnici.....	96	8	Zagon	103
2.2	Razlaga znakov in opozorilne besede	96	8.1	Napolnite akumulatorsko baterijo	103
3	Opis izdelka	96	8.2	Vstavljanje in odstranjevanje akumulatorske baterije (10)	104
3.1	Namenska uporaba	96	9	Upravljanje	104
3.2	Možna predvidljiva napačna raba	96	9.1	Vklop in izklop naprave (11)	104
3.3	Preostala tveganja	96	9.2	Preverjanje stanja napoljenosti akumulatorske baterije	104
3.4	Varnostne naprave in zaščita	97	9.3	Podaljševanje rezalne nitke med delovanjem (12)	104
3.5	Simboli na napravi.....	97	10	Obnašanje pri delu in delovna tehnika (13 - 14).....	104
3.6	Pregled izdelka (01)	97	11	Vzdrževanje in nega.....	105
3.7	Obseg dobave (02)	98	11.1	Zamenjava rezalnega lista.....	105
3.8	Dovoljeno rezalno orodje	98	11.2	Zamenjava koluta nitke.....	105
4	Varnostni napotki za obrezovalnik trave, rezalnik grmičevja in rezalnik grmičevja z rezilom žage	98	12	Pomoč pri motnjah	105
5	Odboj – vzroki in ustrezni varnostni napotki	99	13	Transport	106
6	Varnostni napotki	100	14	Skladiščenje	106
6.1	Varnost oseb, živali in predmetov	100	14.1	Shranjevanje motorne kose	106
6.2	Upravljavec	100	14.2	Skladiščenje akumulatorske baterije in polnilnika	106
6.3	Osebna zaščitna oprema	100	15	Odstranjevanje	106
6.4	Varnost na delovnem mestu	100	16	Servisna služba/servis.....	107
6.5	Varnost naprave	100	17	Garancija	107
6.6	Električna varnost.....	101			
6.7	Obremenitve zaradi vibracij.....	101			
6.8	Obremenitev zaradi hrupa.....	102			
6.9	Varnostni napotki glede upravljanja ...	102			
6.10	Varnostni napotki za akumulatorsko baterijo in polnilnik.....	102			
7	Montaža	102			
7.1	Namestitve dvokrakega ročaja (03) ...	102			
7.2	Namestitve in nastavitve nosilnega pasu (04, 05).....	103			
7.3	Montaža ščitnika (06).....	103			
7.4	Montaža/demontaža rezalnega lista (07).....	103			

1 POSEBNI VARNOSTNI NAPOTKI



To napravo lahko otroci, stari 16 let in več, ter osebe z zmanjšanimi telesnimi, čutilnimi in duševnimi sposobnostmi ali s pomanjkanjem izkušenj in znanja uporabljajo samo pod nadzorom ali če so poučeni o varni uporabi naprav in s tem povezanih nevarnostih. Otroci se ne smejo igrati z napravo. Otroci ne smejo brez nadzora izvajati čiščenja in uporabniškega vzdrževanja.

Potrebe oseb z zelo velikimi in kompleksnimi omejitvami morda presegajo tukaj opisane napotke.

2 K TEM NAVODILOM ZA UPORABO

- Nemška različica je izvirnik navodil za uporabo. Različice v vseh drugih jezikih so prevodi originalnih navodil za uporabo.
- Navodila za uporabo vedno hranite tako, da jih lahko uporabite, kadar boste potrebovali informacije o napravi.
- Napravo izročite drugim osebam samo skupaj s temi navodili za uporabo.
- Preberite in upoštevajte varnostne napotke in opozorila v teh navodilih za uporabo.

2.1 Simboli na naslovnici

Simbol	Pomen
	Pred zagonom obvezno pozorno preberite ta navodila za uporabo. To je pogoj za varno delo in nemoteno delovanje.
	Navodila za uporabo
	Z litij-ionskimi akumulatorskimi baterijami delajte previdno! Upoštevajte zlasti napotke za transport, skladiščenje in odstranjevanje v teh navodilih za uporabo!

2.2 Razlaga znakov in opozorilne besede

⚠ NEVARNOST! Označuje neposredno nevarno situacijo, ki bo ob neupoštevanju opozorila povzročila smrt ali hude telesne poškodbe.

⚠ OPOZORILO! Označuje možno nevarno situacijo, ki lahko ob neupoštevanju opozorila povzroči smrt ali hude telesne poškodbe.

⚠ PREVIDNO! Označuje možno nevarno situacijo, ki lahko ob neupoštevanju opozorila povzroči manjše ali zmerne telesne poškodbe.

⚠ POZOR! Označuje situacijo, ki lahko ob neupoštevanju opozorila povzroči materialno škodo.

i NAPOTEK Posebni napotki za boljše razumevanje in ravnanje.

3 OPIS IZDELKA

POZOR! Nevarnost poškodb naprave in akumulatorske baterije. Če se naprava uporablja z neustreznimi akumulatorskimi baterijami, lahko pride do poškodb naprave in akumulatorskih baterij.

- Napravo uporabljajte samo s predpisanimi akumulatorskimi baterijami.

Napravo je dovoljeno uporabljati samo z litij-ionsko akumulatorsko baterijo in polnilniki, navedenimi v tehničnih podatkih. Za nadaljnje informacije o akumulatorskih baterijah in polnilnikih glejte ločena navodila:

- Navodila za uporabo 441630: Litij-ionska akumulatorska baterija B150 Li (B05-3640G), B200 Li (B05-3650G)
- Navodila za uporabo 441633: Polnilnik C130 Li (C05-4230)

3.1 Namenska uporaba

Motorna kosa, opremljena s kolutom z nitko, je primerna za obrezovanje mehke trave in podobnega rastja. Z rezalnim listom je primerna za košnjo debelejših zelenih rastlin, mlade podrasti in grmičevja. Motorno koso je treba pri tem voditi vzporedno s tlemi.

i NAPOTEK Nacionalni in lokalni predpisi glede obratovalnih časov in hrupa lahko omejujejo uporabo naprave. Pouchite se o tem!

Ta naprava je predvidena izključno za domačo rabo. Vsaka druga uporaba, kot tudi nepooblaščen spremembe in dodatki, je uporaba v nasprotju z namembnostjo, ki bo razveljavila garancijo in povzročila izgubo skladnosti ter zavrnitev vsakršne odgovornosti za škodo, ki jo utrpel uporabnik ali druga oseba, s strani proizvajalca.

3.2 Možna predvidljiva napačna raba

Naprava ni zasnovana za komercialno uporabo v javnih parkih in športnih objektih ter za uporabo v kmetijstvu in gozdarstvu.

- Ne obrezujte grmovja, žive meje, dreves ali cvetja.
- Naprave med delom ne dvigujte s tal.
- Ne uporabljajte drugega rezalnega orodja, razen rezalnega orodja proizvajalca (rezalnega lista, koluta nitke)

3.3 Preostala tveganja

Tudi pri strokovni uporabi naprave vedno ostanejo določena preostala tveganja, ki jih ni mogoče izključiti. Iz vrste in zgradbe naprave je mogoče

izpeljati naslednje možne nevarnosti skladno z vsako posamezno uporabo:

- Odmetavanje odrezkov, zemlje in malih kamnov
- Odmetavanje odrezanih delov rezalne nitke
- Vdihovanje delcev obrezanega materiala, če ne nosite zaščite za dihala
- Poškodbe sluha, če ne nosite zaščite za sluh
- Ureznine pri prijemanju vrteče se rezalne nitke

3.4 Varnostne naprave in zaščita

⚠ OPOZORILO! Nevarnost telesnih poškodb. Okvarjene in izklopljene varnostne in zaščitne naprave lahko povzročijo hude telesne poškodbe.

- Okvarjene varnostne in zaščitne naprave odajte v popravilo.
- Varnostnih naprav in zaščite nikoli ne izklaplajte.

Zaustavitev v sili

V nujnem primeru izklopite elektromotor prek stikala za vklop/izklop.



Ščitnik

Ščiti upravljalca pred stikom z vrtečim se rezalnim listom oziroma vrtečo se rezalno nitko in odmetavanimi predmeti.

"Dvokraki" ročaj

Zagotavlja, da noge upravljalca ne morejo priti v bližino vrtečega se rezalnega lista oz. vrteče se rezalne nitke.

3.5 Simboli na napravi

Simbol	Pomen
	Posebna previdnost pri rokovanju!
	Pred zagonom preberite navodila za uporabo!
	Nosite zaščitna očala, glušnike in čelado!

Simbol	Pomen
	Nosite zaščitne rokavice!
	Nosite čevlje s protizdrsnim podplatom!
 ≤ 7000 n/min	Maksimalno število vrtljajev rezalnega orodja.
	Nevarnost zaradi odmetavanja predmetov!
	Ne dotikajte se fiksnih predmetov! Možno izmetavanje naprave.
	Pred nastavitvenimi, čistilnimi in vzdrževalnimi deli odstranite akumulatorsko baterijo.
	Razdalja med napravo in nepooblaščenimi osebami mora biti povsod okrog upravljalca najmanj 15 m.
	Ne uporabljajte nazobčanih žaginih listov!
	Zaščitite pred dežjem in vlago!

3.6 Pregled izdelka (01)

Pregled izdelka (01) nudi pregled naprave.

Št.	Sestavni del
1	Držalo akumulatorske baterije s predalom za akumulatorsko baterijo
2	"Dvokraki" ročaj
3	Stikalo za hitrost

Št.	Sestavni del
4	Stikalo za deblokado
5	Ročica za vklop/izklop
6	Ušesce za nosilni pas
7	Držalo za "dvokraki" ročaj
8	Ščitnik
9	3-zobi rezalni list ali kolut nitke "Fast and Easy"
10	Akumulatorska baterija*
11	Polnilnik*

* Ni del obsega dobave.

3.7 Obseg dobave (02)

V obseg dobave so vključene tukaj navedene postavke. Preverite, ali so vsebovane vse postavke:

Št.	Sestavni del
1	Motorna kosa s palico in rezalno glavo
2	Nosilni pas
3	"Dvokraki" ročaj
4	Kolut nitke "Fast and Easy"
5	3-zobi rezalni list
6	Podložka
7	Pokrov
8	Pritrdilna matica
9	Ščitnik
10	Navodila za uporabo
11	Kombinirani ključ
12	Pritrdilni zatič
13	Pokrov za rezalni list

3.8 Dovoljeno rezalno orodje

Dovoljeno je uporabljati samo tukaj navedeno originalno rezalno orodje proizvajalca:

- Kolut nitke "Fast and Easy", št. izd. 127668
- 3-zobi rezalni list, št. izd. 127681

⚠ NEVARNOST! Smrtna nevarnost zaradi rezalnega orodja! Nedovoljeno rezalno orodje (npr. večdelno kovinsko rezalno orodje z vrtljivo verigo in cepe) ter poškodovano rezalno orodje (npr. razpokano, oluščeno) lahko povzroči hude telesne poškodbe in tudi smrt.

- Uporabljajte samo dovoljeno originalno rezalno orodje proizvajalca.
- Poškodovano rezalno orodje takoj zamenjajte.

Uporaba nedovoljenega rezalnega orodja pomeni neustrezno uporabo (glejte *Poglavje 3.1 "Namenska uporaba", stran 96!*)

4 VARNOSTNI NAPOTKI ZA OBREZOVALNIK TRAVE, REZALNIK GRMIČEVJA IN REZALNIK GRMIČEVJA Z REZILOM ŽAGE

(a) **Stroja ne uporabljajte pri slabem vremenu, predvsem v nevihtah.** To zmanjšuje tveganje udara strele.

(b) **Temeljito preiščite delovno območje za divje živali.** Divje živali lahko delujoči stroj poškoduje.

(c) **Temeljito pregledite delovno območje in odstranite vse kamne, palice, žice, kosti in druge tujke.** Leteči deli lahko povzročijo hude poškodbe.

(d) **Pred uporabo stroja vedno preverite, da rezalno orodje ali rezilo žage in rezalna enota ali enota za žaganje nista poškodovani.** Poškodovani deli povečajo nevarnost poškodb.

(e) **Pred uporabo preverite električni kabel in vse podaljške, da niso poškodovani in da ne kažejo znakov staranja. Če se električni kabel med delovanjem poškoduje ali obrablja, izklopite stroj in se kabla ne dotikajte, dokler ne odklopite omrežnega vtiča.** Poškodovan električni ali podaljševalni kabel lahko povzroči električni udar, požar in/ali hude poškodbe.

(f) **Upoštevajte navodila za zamenjavo nastavkov za orodja.** Nepravilno privite matice ali vijaki rezila žage lahko poškodujejo rezilo žage ali pa se zaradi tega to sprostijo.

(g) **Nazivno število vrtljajev rezila žage mora biti vsaj tako visoko kot na stroju navedeno najvišje število vrtljajev.** Rezila žage, ki se vrtijo hitreje od nazivnega števila vrtljajev, se lahko zlomijo in razletijo.

(h) **Nosite zaščito za oči, sluh in glavo ter zaščitne rokavice.** Ustrezna osebna zaščitna opre-

ma bo zmanjšala poškodbe zaradi letečih delov ali naključnega stika z rezalno nitjo ali rezilom žage.

(i) **Pri uporabi stroja vedno nosite protidrnsne zaščitne čevlje. Nikoli ne delajte bosí ali v odprtih sandalnih.** S tem zmanjšate nevarnost poškodb stopal pri stiku z vrtečim se rezilom žage.

(k) **Pri uporabi stroja vedno nosite dolge hlače.** Gola koža povečuje verjetnost poškodb zaradi letečih predmetov.

(l) **Pri delu s strojem naj se v bližini nihče ne zadržuje.** Leteči deli lahko povzročijo resne poškodbe.

(m) **Stroj vedno uporabljajte z obema rokama.** Stroj vedno držite z obema rokama, da ne izgubite nadzora nad njim.

(n) **Stroj držite samo za izolirana ročaja, saj lahko rezalna nitka ali rezilo žage prideta v stik s skritimi električnimi napeljavami ali lastnim napajalnim kablom.** Kontakt rezalne nitke ali rezila žage z napeljavo, ki je pod napetostjo, lahko naelektri tudi kovinske dele naprave in tako povzroči električni udar.

(o) **Vedno bodite pozorni na trdno stojišče in uporabljajte stroj samo, ko stojite na tleh.** Na spolzki podlagi ali nestabilni površini lahko pride do izgube ravnotežja ali izgube nadzora nad strojem.

(p) **Ne uporabljajte stroja na preveč strmih pobočjih.** S tem se zmanjšuje tveganje izgube nadzora, zdrsa in padca, ki lahko privedejo do poškodb.

(q) **Pri delu na pobočjih poskrbite za stabilno stojišče; vedno delajte prečno na pobočje, nikoli navzgor ali navzdol, in bodite izredno previdni, ko spreminjate smer dela.** S tem se zmanjšuje tveganje izgube nadzora, zdrsa in padca, ki lahko privedejo do poškodb.

(r) **Električni kabel ne približujte rezilom žage.** Poškodovan električni kabel lahko povzroči električni udar, požar in/ali hude poškodbe.

(s) **Pri delu ne približujte nobenih delov telesa rezalnim nitki ali rezilu žage. Pred vklopom stroja se prepričajte, da se rezalna nitka ali rezilo žage ničesar ne dotikata.** Zaradi trenutka nevarnosti pri upravljanju stroja se lahko poškodujete sami ali poškodujete druge osebe.

(t) **Ne uporabljajte stroja nad višino pasu.** S tem se izognete neželenemu stiku z rezalno nitko ali rezilom žage in omogočite boljši nadzor nad strojem v nepričakovanih situacijah.

(u) **Pri rezanju napetega grmičevja in drevnine bodite pripravljeni, da se lahko odbijejo nazaj.** Ko se lesena vlakna sprostijo, lahko grmičevje in drevnina zadeneeta uporabnika, ki lahko zaradi tega izgubi nadzor nad strojem.

(v) **Bodite še posebej previdni pri rezanju podrastja in mladih dreves.** Tanek material se lahko namreč zaplete v rezilo žage in vas udari, zato lahko izgubite ravnotežje.

(w) **Imejte stroj pod nadzorom in se ne dotikajte rezil žage ali drugih nevarnih delov, medtem ko se ti še vedno premikajo.** S tem se zmanjša nevarnost za poškodbe zaradi premikajočih se delov.

(x) **Preden odstranjujete zagozden material ali vzdržujete stroj se prepričajte, da so vsa stikala izklopljena in je omrežni vtič odklopljen.** Nepričakovano delovanje stroja pri odstranjevanju zagozdenega materiala lahko povzroči resne telesne poškodbe.

(y) **Stroj nosite samo v izključenem stanju stran od telesa.** Ustrezno rokovanje s strojem zmanjša verjetnost naključnega stika z vrtečim se rezilom žage.

(z) **Pri transportu ali hranjenju stroja vedno namestite zaščitni pokrov na kovinsko rezilo žage.** Ustrezno rokovanje s strojem zmanjša verjetnost naključnega stika z rezilom žage.

(aa) **Uporabljajte samo nadomestne nitke, rezalne glave in rezila žage v skladu s specifikacijami proizvajalca.** Neustrezni nadomestni deli lahko povečajo nevarnost za prelom in poškodbe.

5 ODOBJ – VZROKI IN USTREZNI VARNOSTNI NAPOTKI

Odboj je nenaden premik stroja vstran, naprej ali nazaj, do katerega lahko pride, če se rezalno orodje zatakne ali ujame za predmet, kot je mlado drevo ali štor. Ta je lahko tako močan, da stroj in/ali upravljavca požene v katero koli smer, kar na koncu privede do izgube nadzora nad strojem.

Odboj in z njim povezane nevarnosti lahko preprečite z ustreznimi previdnostnimi ukrepi, opisanimi v nadaljevanju.

(a) **Stroj trdno držite z obema rokama in svoji roki v položaju, v katerem lahko prestežete sile odboja. Držite se levo od stroja.** Odboj lahko poveča nevarnost poškodbe zaradi nepričakovanega premika stroja. Upravljevec lahko obvlada sile odboja z ustreznimi previdnostnimi ukrepi.

(b) **Če se rezilo žage zagodzi ali prekinete delo, izklopite stroj in ga mirno pustite v materi-**

alu, dokler se rezilo žage povsem ne zaustavi. Pri zataknjenem rezilu žage nikoli ne poskušajte stroja odstranjevati iz materiala ali ga vleči nazaj, dokler se rezilo žage premika; lahko pride do odboja. Ugotovite in odpravite vzrok za zataknjeno rezilo žage.

(c) **Ne uporabljajte topih ali poškodovanih rezil žage.** Topa ali poškodovana rezila žage povečajo nevarnost, da se rezilo zagodzi ali zatakne v predmet, kar lahko pripelje do odboja.

(d) **Vedno poskrbite za dober pregled na rezani material.** Odboj je verjetnejši na območjih, v katerih je rezani material slabše vidljiv.

(e) **Stroj izklopite, ko se vam med delom približuje druga oseba.** Druge osebe lahko v primeru odboja blažje zadene vrteče se rezilo žage in jih poškoduje.

6 VARNOSTNI NAPOTKI

PREVIDNO! Nevarnost poškodb sluha.

Naprava je med delovanjem zelo glasna. To lahko povzroči poškodbe sluha pri upravljavcu in pri drugih osebah in živalih, ki se zadržujejo v bližini.

- Delajte samo z glušniki.
- Ohranite varno razdaljo do drugih oseb in živali ali izklopite napravo, ko se druge osebe ali živali približujejo.

NAPOTEK Obvezno se spoznajte z upravljanjem naprave. Zlasti se poučite o tem, kako takoj zaustavite napravo.

6.1 Varnost oseb, živali in predmetov

- Upoštevajte, da je uporabnik odgovoren za nezgode in poškodbe, ki se lahko zgodijo drugim osebam ali njihovi lastnini.
- Napravo uporabljajte samo za dela, za katera je predvidena. Neustrezna uporaba lahko povzroči telesne poškodbe in gmotno škodo.
- Stroj izklopite samo, če v delovnem območju ni drugih oseb ali živali.
- Ohranite varno razdaljo do drugih oseb in živali ali izklopite napravo, ko se druge osebe ali živali približujejo.

6.2 Upravljaivec

- Mladoletniki, mlajši od 16 let, ali osebe, ki niso seznanjene z navodili za uporabo, naprave ne smejo uporabljati. Upoštevajte morebitne posebne predpise v državi uporabe glede minimalne starosti uporabnika.

- Če prvič delate s tovrstno napravo: Trgovec ali drug strokovnjak naj vam pojasni ravnanje z napravo. Lahko se tudi udeležite usposabljanja.
- Kdor dela s to napravo, mora biti dobro opremljen, zdrav in v dobri telesni pripravljenosti. Kdor se zaradi zdravstvenih razlogov ne sme naprezati, mora vprašati svojega zdravnika, ali lahko dela s to napravo.
- Naprave ne smete uporabljati, če ste pod vplivom alkohola, drog ali zdravil.

6.3 Osebna zaščitna oprema

- Da preprečite poškodbe na glavi in okončinah ter poškodbe sluha, je treba nositi predpisana oblačila in zaščitno opremo.
- Oblačila morajo biti namenska (tesno se prilegajoča) in vas ne smejo ovirati.
- Osebno zaščitno opremo sestavljajo:
 - glušniki (npr. čepi za ušesa), zlasti pri dnevnem delu več kot 2,5 ure,
 - zaščitna očala,
 - trdni delovni čevlji, ki blažijo tresljaje in udarce,
 - varnostni čevlji z oprijemljivim podplatom in jekleno kapo.

6.4 Varnost na delovnem mestu

- Napravo uporabljajte samo na prostem in nikoli v zaprtih prostorih.
- Delajte samo pri dnevni svetlobi ali zelo svetli umetni luči.
- Pred delom odstranite nevarne izdelke in predmete iz delovnega območja, npr. veje, kose stekla, predmete z ostrimi robovi in kovinske predmete, kamne.
- Pazite na varen položaj. Izogibajte se vlažnim, spolzkim tlom.
- Delajte previdno in počasi. Ne tecite. Pazite na ovire.

6.5 Varnost naprave

- Napravo uporabljajte samo v naslednjih pogojih:
 - Naprava ni umazana, zlasti ne z bencinom in oljem.
 - Na napravi, zlasti na varovalni mreži, ni nobenih poškodb.
 - Vsi upravljalni elementi delujejo.
 - Vsi deli pribora, predvideni za posamezno vrsto dela, so montirani na napravo.

- Naprave ne preobremenite. Primerna je za lahka dela v gospodinjstvu. Preobremenitve povzročajo poškodbe naprave.
- Če začne elektromotor delovati neobičajno in se premočno trese, napravo uporabljate z obrabljenimi deli. V tem primeru je prišlo do napake naprave.
- Naprave nikoli ne uporabljajte z obrabljenimi ali okvarjenimi deli. Okvarjene dele vedno nadomestite z originalnimi nadomestnimi deli proizvajalca. Če napravo uporabljate z obrabljenimi ali okvarjenimi deli, zoper proizvajalca ni mogoče uveljavljati nobenih garancijskih zahtevkov.

6.6 Električna varnost

- Za preprečitev kratkih stikov in okvar električnih sestavnih delov:
 - Zaščitite napravo pred vlago in je ne uporabljajte na dežju.
 - Naprave ne pršite z vodo.
 - Naprave ne odpirajte.

i NAPOTEK Upoštevajte varnostne napotke za akumulatorsko baterijo in polnilnik v ločenih navodilih za uporabo.

6.7 Obremenitve zaradi vibracij

Skupne vrednosti oddajanja tresljajev in emisij hrupa

- Navedene skupne vrednosti oddajanja tresljajev in emisij hrupa so izmerjene v skladu s standardiziranimi postopki preizkušanja in jih je mogoče uporabiti za primerjavo električnega orodja z drugimi napravami.
- Navedene skupne vrednosti oddajanja tresljajev in emisij hrupa lahko uporabite tudi za predhodno oceno obremenitve.
- Skupne vrednosti oddajanja tresljajev in hrupa se lahko med dejansko uporabo električnega orodja razlikujejo od navedene vrednosti, odvisno od vrste in načina uporabe električnega orodja.
- Upoštevajte varnostne ukrepe v skladu s poglavjem o varnosti. Poskusite vzdrževati kar najnižjo obremenitev z vibracijam. Primer ukrepov za zmanjšanje obremenitve zaradi vibracij sta nošenje rokavic pri uporabi orodja in omejitev časa uporabe. Pri tem je treba upoštevati vse dele delovnega cikla (na primer čase, ko je električno orodje izklopljeno, in čase, ko je vklopljeno, vendar brez obremenitve).

Nevarnost zaradi vibracij

- *Dejanska vrednost izpustov vibracij med uporabo naprave lahko odstopa od vrednosti, ki jo navaja proizvajalec.* Upoštevajte naslednje vplivne dejavnike pred uporabo oz. med njo:
 - Ali je naprava uporabljena skladno z namensko uporabo?
 - Ali je material izrezan ali obdelan na pravi način?
 - Ali je naprava v stanju, ustreznem za uporabo?
 - Ali je rezalno orodje pravilno naostreno oz. ali je vgrajeno pravilno rezalno orodje?
 - Ali so ročaji in po potrebi izbirni vibracijski ročaji montirani in ali so trdno povezani z napravo?
- Napravo uporabljajte samo s številom vrtljajev motorja, ki je potrebno za posamezno delo. Izogibajte se maksimalnemu številu vrtljajev motorja, da se zmanjšajo hrup in vibracije.
- Nepravilna uporaba in vzdrževanje lahko povečata hrup in vibriranje naprave. To škoduje zdravju. V tem primeru takoj izklopite napravo in poskrbite, da jo popravi pooblaščen servisna delavnica.
- Stopnja obremenitve zaradi vibracij je odvisna od opravljanega dela oz. uporabe naprave. Ocenite jo in vključite ustrezne delovne premore. S tem se bistveno zmanjša obremenitev zaradi vibracij skozi celoten čas dela.
- Daljša uporaba naprave uporabnika izpostavlja vibracijam in lahko povzroči težave z obtokom ("bele prste"). Da bi zmanjšali to tveganje, nosite rokavice in skrbite, da so roke tople. Če zaznate simptome "belih prstov", takoj poiščite zdravniško pomoč. Med temi simptomi so: otrplost, ščemenje, srbenje, bolečina, popuščanje moči, sprememba barve ali stanja kože. Običajno se ti simptomi pokažejo na prstih ali rokah ali pri utripu. Pri nižjih temperaturah se nevarnost poveča.
- Med delovnim dnevom naredite daljše premore, da si lahko opomorete od hrupa in vibracij. Delo načrtujte tako, da je uporaba naprav, ki povzročajo močne vibracije, razporejena na več dni.
- Če med uporabo naprave na rokah zaznate nelagodje ali razbarvanje kože, takoj prekinite delo. Vključite ustrezne delovne premore.

Brez ustreznih odmorov lahko pride do sindroma vibracij v roki in dlani.

- Zmanjšajte tveganje izpostavljenosti vibracijam. Vzdržujte napravo v skladu z napotki v navodilih za uporabo.
- Če napravo pogosto uporabljate, se obrnite na svojega trgovca, da si priskrbite protivibracijsko opremo (npr. ročaje).
- Z napravo ne delajte pri temperaturah, nižjih od 10 °C. V delovnem načrtu opredelite, kako je mogoče omejiti obremenitev zaradi vibracij.

6.8 Obremenitev zaradi hrupa

Določeni ravni hrupa zaradi te naprave se ni mogoče izogniti. Dela, pri katerih nastaja veliko hrupa, načrtujte za ure, ko je to dopustno in predvideno. Po potrebi ustavite dela ob času mirovanja in omejite delovni čas na najnujnejše. Za osebno zaščito nosite primerno zaščito za sluh; tudi druge osebe v bližini morajo nositi primerno zaščito za sluh.

6.9 Varnostni napotki glede upravljanja

⚠ OPOZORILO! Nevarnost zaradi elektromagnetnega polja. To električno orodje med delovanjem ustvarja elektromagnetno polje. To polje lahko v določenih pogojih vpliva na aktivne ali pasivne medicinske vsadke.

- Da bi zmanjšali nevarnost resnih poškodb ali poškodb s smrtnim izidom, priporočamo, da se osebe z medicinskimi vsadki pred uporabo električnega orodja posvetujejo s svojim zdravnikom ali proizvajalcem medicinskega vsadka.
- Napravo vedno upravljajte z obema rokama.
- Rok in stopal nikoli ne približujte rezilu, predvsem pri vklopu motorja.
- Počakajte, da se rezilo po izklopu motorja ustavi.
- Odrezani material odstranjujte samo, ko sta motor in rezilo zaustavljena.
- Zaradi nevarnosti ureznin se ne dotikajte rezalnika nitke z nezaščitenimi rokami.
- Po izvlečenju nove nitke napravo pred vklopom vedno držite v običajnem delovnem položaju.
- Ne uporabljajte kovinskih rezalnih nitk!
- Na ščitniku, rezilu in motorju ne sme biti ostankov košnje.

- Osebe, ki niso seznanjene z napravo, morajo najprej vaditi uporabo z izklopljenim motorjem.
- Pri delu na klancu:
 - Nikoli ne izvajajte del na gladkem in drsečem pobočju.
 - Vedno kosite prečno na klanec, nikoli navzgor ali navzdol.
 - Vedno stojte za rezilom.
- Po stiku s tujkom:
 - Izklopite motor.
 - Preglejte napravo glede poškodb.
- Trdno montirajte rezalni list, da se med delovanjem ne sprosti in ne odpade.

6.10 Varnostni napotki za akumulatorsko baterijo in polnilnik

Upoštevajte varnostne napotke za akumulatorsko baterijo in polnilnik v ločenih navodilih za uporabo.

Glejte:

- Navodila za uporabo 441630: Litij-ionska akumulatorska baterija B150 Li (B05-3640G), B200 Li (B05-3650G)
- Navodila za uporabo 441633: Polnilnik C130 Li (C05-4230)

7 MONTAŽA

⚠ OPOZORILO! Nevarnost zaradi nepopolne montaže! Uporaba nepopolno montirane naprave lahko povzroči hude telesne poškodbe.

- Napravo uporabljajte samo, če je ta v celoti montirana!
- Pred vklopom preverite, da so vse varnostne in zaščitne naprave montirane in delujoče!

⚠ OPOZORILO! Nevarnost telesnih poškodb zaradi zrahljanih delov naprave. Deli naprave, ki se zrahljajo med delovanjem, lahko povzročijo hude telesne poškodbe.

- Pritrdite rezalno orodje tako, da se med delovanjem ne more zrahljati.

7.1 Namestitev dvokrakega ročaja (03)

1. Odvijte vijake (03/1).
2. Snemite zgornjo polovično čašo (03/2) s spodnje polovične čaše (03/4).
3. Dvokraki ročaj (03/3) vstavite v spodnjo polovično čašo.
4. Položite zgornjo polovično čašo in trdno pri vijake.

5. Dvokraki ročaj poravnajte tako (03/a), da je razmik (03/A) manjši od razmika (03/B).
Napotek: Z dvokrakim ročajem vedno vodite motorno koso desno od telesa. Oba razmika sta pravilna takrat, ko je sredina rezalne glave poravnana s sredino telesa.
6. Trdno privijte vijake.

7.2 Namestitev in nastavitev nosilnega pasu (04, 05)

Namestitev nosilnega pasu

1. Namestite nosilni pas skladno s sliko (04).
2. Vpnite karabin (05/1) v ušesce (05/2) na napravi.

Preverite dolžino nosilnega pasu

1. Naredite nekaj vodoravnih zamahov nad tlemi brez zagona elektromotorja (05/a). Rezalna glava se mora vedno premikati na isti višini nad tlemi.
2. V nasprotnem primeru: Spremenite dolžino nosilnega pasu in ponovite zamahe.

7.3 Montaža ščitnika (06)

1. Natakните ščitnik (06/1) na rezalno glavo (06/2).
2. Vstavite vijake (06/3) skozi ščitnik in privijte v luknje (06/4).

7.4 Montaža/demontaža rezalnega lista (07)

⚠ OPOZORILO! Nevarnost telesnih poškodb zaradi zrahljanih delov naprave. Deli naprave, ki se zrahljajo med delovanjem, lahko povzročijo hude telesne poškodbe.

- Pritrdite rezalno orodje tako, da se med delovanjem ne more zrahljati.

Montaža rezalnega lista

1. Če je montiran: Odstranite glavo z nitko glejte *Poglavje 7.5 "Montaža/demontaža glave z nitko (08)", stran 103.*
2. Natakните podložko (07/3) in rezalni list (07/1) na pogonsko gred rezalne glave (07/2). Napis na rezalnem listu mora biti obrnjen navzven, tj. stran od rezalne glave.
3. Natakните pokrov (07/4).
4. Natakните pritrtilno matico (07/5) na pogonsko gred in jo z roko pritegnite v nasprotni smeri urnega kazalca.
5. S kombiniranim ključem zategnite pritrtilno matico (07/5). Pri tem lahko za držanje uporabite pritrtilni zatič.

Demontaža rezalnega lista

1. S kombiniranim ključem trdno privijte pritrtilno matico (07/5) v smeri urnega kazalca. Pri tem lahko za držanje uporabite pritrtilni zatič.
2. Odstranite pritrtilno matico (07/5), pokrov (07/4), rezalni list (07/1) in podložko (07/3).

7.5 Montaža/demontaža glave z nitko (08)

⚠ OPOZORILO! Nevarnost telesnih poškodb zaradi zrahljanih delov naprave. Deli naprave, ki se zrahljajo med delovanjem, lahko povzročijo hude telesne poškodbe.

- Pritrdite rezalno orodje tako, da se med delovanjem ne more zrahljati.

Namestitev glave z nitjo

1. Če je montiran: Odstranite rezalni list glejte *Poglavje 7.4 "Montaža/demontaža rezalnega lista (07)", stran 103.*
2. Položite podložko (08/3) na pogonsko gred rezalne glave (08/2).
3. Namestite glavo z nitko (08/1) in jo privijte v nasprotni smeri urnega kazalca. Pri tem lahko za držanje uporabite pritrtilni zatič.

Demontaža glave z nitko

1. Trdno privijte glavo z nitko (08/1) v smeri urnega kazalca. Pri tem lahko za držanje uporabite pritrtilni zatič.
2. Odstranite glavo z nitko (08/1) in podložko (08/3).

7.6 Menjava rezalne nitke (09)

1. Obrnite vrtljivi gumb (09/1) tako, da se bo puščica (09/2, 09/3) ujela s črtico.
2. Potisnite rezalno nitko v odprtino (09/4), da bo rezalna nitka na obeh straneh glave z nitko enako dolga.
3. Navijte rezalno nitko na glavo z nitko: Obrčajte vrtljivi gumb (09/1) v smeri puščice (09/5), dokler ne bo rezalna nitka na obeh straneh še približno 10 cm štrlela iz glave z nitko.

8 ZAGON

8.1 Napolnite akumulatorsko baterijo

Upošteвайте temperaturno območje za polnjenje, glejte tehnične podatke.

i NAPOTEK Za podrobne informacije upoštevajte ločena navodila za uporabo za akumulatorsko baterijo in polnilnik:

- Navodila za uporabo 441630: Litij-ionska akumulatorska baterija B150 Li (B05-3640G), B200 Li (B05-3650G)
- Navodila za uporabo 441633: Polnilnik C130 Li (C05-4230)

i NAPOTEK Za podrobne informacije upoštevajte ločena navodila za uporabo za akumulatorsko baterijo in polnilnik:

- Navodila za uporabo 441630: Litij-ionska akumulatorska baterija B150 Li (B05-3640G), B200 Li (B05-3650G)
- Navodila za uporabo 441633: Polnilnik C130 Li (C05-4230)

8.2 Vstavljanje in odstranjevanje akumulatorske baterije (10)

Vstavljanje akumulatorske baterije (10/a)

1. Potisnite akumulatorsko baterijo (10/1) v pedal za akumulatorsko baterijo (10/2), da se zaskoči.

Odstranjevanje akumulatorske baterije (10/b)

1. Pritisnite in držite gumb za sprostitvev (10/3) na akumulatorski bateriji.
2. Izvlecite akumulatorsko baterijo.

9 UPRAVLJANJE

⚠ OPOZORILO! Nevarnost zaradi nepopolne montaže! Uporaba nepopolno montirane naprave lahko povzroči hude telesne poškodbe.

- Napravo uporabljajte samo, ko je popolnoma montirana!
- Šele ko je naprava popolnoma montirana, vstavite akumulatorsko baterijo!

9.1 Vklp in izklp naprave (11)

Vklp naprave

1. Postavite napravo v delovni položaj.
2. Stikalo za deblokado (11/1) premaknite v smeri odprte ključavnice.
3. Ročico za vklop/izklp (11/2) pritisnite do prislonca in zadržite. Motorna kosa deluje.
4. Potisnite stikalo za hitrost (11/3) v želeni smeri:
 - "FAST" (11/a): Motorna kosa deluje hitro.
 - "SLOW" (11/b): Motorna kosa deluje počasi.

Izklp naprave

1. Spustite ročico za vklop/izklp.

9.2 Preverjanje stanja napolnjenosti akumulatorske baterije

Prikaz napolnjenosti je na akumulatorski bateriji.

9.3 Podaljševanje rezalne nitke med delovanjem (12)

Rezalna nitka se med delovanjem skrajšuje in ceфра.

1. Z glavo z nitko (12/1) se med delom z visokim številom vrtljajev vedno znova dotaknite trave (12/a). S tem se novi del rezalne nitke odvijte s koluta nitke in obrabljeni konec nitke se odreže z rezalnikom nitke (12/2).

Nevarnost poškodb! Rezalnika nitke se ne dotikajte!

10 OBNAŠANJE PRI DELU IN DELOVNA TEHNIKA (13 - 14)

- Napravo rahlo nagnite naprej (pribl. 30°), da kosite s konico rezalne nitke. Počasi stopajte naprej.
- Pri košnji napravo enakomerno pomikajte desno in levo.
- Višjo travo je treba kositi v več korakih. Vedno se premikajte od zgoraj navzdol (13).
- Naprava najučinkoviteje kosi pri veliki hitrosti. Zato naprave ne preobremenite s košenjem visoke trave.
- V primeru preobremenitve naprave v zelo visoki travi se nitka zablokira. Takoj dvignite napravo, da se razbremeni. V nasprotnem primeru lahko nastanejo trajne poškodbe na motorju.
- Z napravo nikoli ne kosite neposredno proti trdim oviram (npr. stenam), temveč kosite stransko. S tem prihranite rezalno nitko (14).
- Držite napravo stran od občutljivih rastlin.

Postopek ob zagozditvi rezalnega lista

Gosto rastje, drevesni poganjki in goščava lahko blokirajo rezalni list in ustavijo koso.

- Izogibajte se zagozditvi tako, da upoštevate smer nagiba goščave in kosite z nasprotne strani.
- Če se rezalni list pri košnji zagozdi:
 - Takoj izklopite motor.

- Držite napravo na višini, da rezalni list ne odskoči in se ne zlomi.

11 VZDRŽEVANJE IN NEGA

⚠ OPOZORILO! Nevarnost urednin. Nevarnost urednin pri prijemanju delov z ostrimi robovi in premikajočih se delov ter rezalnega orodja.

- Pred vzdrževalnimi deli, nego in čiščenjem vedno izklopite napravo. Odstranite akumulatorsko baterijo.
- Pri vzdrževalnih delih, negi in popravilih vedno nosite zaščitne rokavice.

11.1 Zamenjava rezalnega lista

Zamenjava rezalnega lista: glejte *Poglavje 7.4 "Montaža/demontaža rezalnega lista (07)", stran 103.*

11.2 Zamenjava koluta nitke

Zamenjava koluta nitke: glejte *Poglavje 7.5 "Montaža/demontaža glave z nitko (08)", stran 103.*

12 POMOČ PRI MOTNJAH

⚠ PREVIDNO! Nevarnost telesnih poškodb. Predmeti z ostrimi robovi in premikajoči se predmeti lahko povzročijo telesne poškodbe.

- Pri vzdrževalnih delih, negi in popravilih vedno nosite zaščitne rokavice!

i NAPOTEK Pri motnjah, ki niso navedene v tej tabeli ali ki jih ne morete sami odpraviti, se obrnite na našo servisno službo.

Motnja	Vzrok	Odpravljanje
Elektromotor ne deluje.	Akumulatorska baterija je prazna.	Napolnite akumulatorsko baterijo.
	Akumulatorska baterija ni vstavljena ali ni pravilno nameščena.	Pravilno vstavite akumulatorsko baterijo.
Elektromotor deluje s prekinitvami.	Stikalo za vklop/izklop je okvarjeno.	Poiščite servisno mesto proizvajalca.
Akumulatorske baterije ni mogoče napolniti.	Kontakti na akumulatorski bateriji so umazani.	Poiščite servisno mesto proizvajalca.
	Akumulatorska baterija ali polnilnik sta pokvarjena.	Poiščite servisno mesto proizvajalca.
	Akumulatorska baterija je pregreta.	Počakajte, da se akumulatorska baterija ohladi.
Trava ni več ravno prirezana.	Rezalni list je top.	<ul style="list-style-type: none"> ■ Naostrite rezalni list. Poiščite servisno mesto proizvajalca. ■ Zamenjajte rezalni list.
Čas uporabe akumulatorske baterije je znatno krajši.	Trava je previsoka ali prevlažna.	<ul style="list-style-type: none"> ■ Obrežite travo na večjo višino. ■ Počakajte, da se trava posuši.
	Višina rezanja je premajhna.	Obrežite travo na večjo višino.
	Čas polnjenja akumulatorske baterije se je iztekel.	Zamenjajte akumulatorsko baterijo. Uporabite samo originalni pribor proizvajalca.
Naprava neobičajno vibrira.	Napaka naprave	Poiščite servisno mesto proizvajalca.

13 TRANSPORT

Pred transportom opravite naslednje ukrepe:

1. Izklopite napravo.
2. Odstranite akumulatorsko baterijo iz naprave.
3. Namestite vse zaščitne pokrove.
4. Skladno s predpisi zapakirajte akumulatorsko baterijo (glejte spodaj).

f NAPOTEK Nazivna energija akumulatorske baterije znaša več kot 100 Wh! Upoštevajte naslednje napotke za transport!

Vsebovani litij-ionski akumulator je predmet zakona o nevarnih snoveh, vendar pa ga je mogoče transportirati tudi ob poenostavljenih pogojih:

- Zasebni uporabnik lahko akumulatorsko baterijo transportira v cestnem prometu brez nadaljnjih omejitev, če je le-ta zapakirana v maloprodajni embalaži in se transport uporablja za zasebne namene.
- Poslovni uporabniki, ki transport izvajajo v povezavi s svojo osrednjo dejavnostjo (npr. dostave na delovišča ali predstavitevne lokacije in z njih), prav tako lahko izkoristijo to poenostavitev.

V obeh primerih je treba s previdnostnimi ukrepi obvezno preprečiti sprostitve vsebine. V drugih primerih je treba obvezno upoštevati zakon o nevarnih snoveh. Ob neupoštevanju pošiljatelj, morda pa tudi prevozniku, grozijo znatne globe.

Dodatni napotki za prevoz in pošiljanje

- Litij-ionske akumulatorske baterije transportirajte oz. pošiljajte samo v brezhibnem stanju!
- Za transport akumulatorskih baterij uporabljajte izključno originalno škatlo ali primerno škatlo za nevarne snovi (ni potrebno pri akumulatorskih baterijah z nazivno energijo manj kot 100 Wh).
- Prelepitate odprte kontakte akumulatorske baterije, da preprečite kratki stik.
- Zavarujte akumulatorsko baterijo v embalaži pred premikanjem, da preprečite poškodbe akumulatorske baterije.
- Pri transportu oz. pošiljanju (npr. prek kurirske ali dostavne službe) zagotovite pravilno označitev in dokumentacijo za pošiljanje.
- Predhodno se informirajte, ali želeni ponudnik nudi storitev transporta in pokažite svojo pošiljko.

Priporočamo, da v pripravo pošiljke vključite strokovnjaka za nevarne snovi. Upoštevajte tudi morebitne dodatne nacionalne predpise.

14 SKLADIŠČENJE

14.1 Shranjevanje motorne kose

Po vsaki uporabi temeljito očistite napravo in – če so na voljo – namestite zaščitna pokrivala. Hranite napravo na suhem mestu z možnostjo zaklepanja in izven dosega otrok.

1. Izvlecite akumulatorsko baterijo.
2. Motorno koso obesite za ročaj. Tako rezalna glava ne bo nepotrebno obremenjena.

Pred delovnimi premori, ki trajajo dlje kot 30 dni, izvedite naslednja dela:

- Napravo temeljito očistite in hranite v suhem prostoru.

14.2 Skladiščenje akumulatorske baterije in polnilnika

f NAPOTEK Za podrobne informacije upoštevajte ločena navodila za uporabo za akumulatorsko baterijo in polnilnik.

15 ODSTRANJEVANJE

Napotki k Uredbi o odpadni električni in elektronski opremi



- Stara električna in elektronska oprema ne sodi med gospodinjske odpadke, temveč jo je treba odstraniti ločeno!
- Stare baterije ali akumulatorje, ki niso fiksno vgrajeni v staro napravo, je treba pred oddajo odstraniti iz naprave! Njihovo odstranjevanje urejajo predpisi za baterije.
- Lastniki oz. uporabniki električnih in elektronskih naprav jih morajo po uporabi skladno z zakonom vrniti.
- Končni uporabnik nosi odgovornost za izbris osebnih podatkov s stare naprave za odstranitev!

Simbol prekrizanega zabojnika za odpadke pomeni, da se odpadne električne in elektronske opreme ne sme odvreči med gospodinjske odpadke.

Odpadno električno in elektronsko opremo lahko brezplačno oddate na naslednjih mestih:

- javna komunalna oz. zbirna mesta (npr. komunalni objekti);
- prodajna mesta električnih naprav (fizična in spletna), kjer so prodajalci obvezani sprejeti vračila oziroma kjer to storitev prostovoljno ponujajo.

Te izjave veljajo samo za naprave, ki so nameščene in kupljene v Evropski uniji in za katere velja evropska Direktiva 2012/19/EU. V državah izven Evropske unije lahko veljajo drugačna določila za odstranjevanje stare električne in elektronske opreme.

Napotki k Uredbi o ravnanju z baterijami in akumulatorji ter odpadnimi baterijami in akumulatorji



- Stare baterije in stari akumulatorji ne sodijo med gospodinjske odpadke, temveč jih je treba odstraniti ločeno!
- Za varno odstranitev baterij ali akumulatorjev iz električnih naprav in za informacije o njihovi vrsti oz. kemičnem sistemu upoštevajte nadaljnje podatke v navodilih za uporabo in montažo.
- Lastniki oz. uporabniki baterij in akumulatorjev jih morajo po uporabi skladno z zakonom vrniti. Vračilo je omejeno na oddajo količin, običajnih za gospodinjstva.

Stare baterije lahko vsebujejo škodljive snovi ali težke kovine, ki lahko škodujejo okolju in zdravju. Uporaba starih baterij in v njih vsebovanih virov prispeva k zaščiti teh pomembnih dobrin.

Simbol prekrizanega zabojnika za odpadke pomeni, da se baterij in akumulatorjev ne sme odvreči med gospodinjske odpadke.

17 GARANCIJA

Morebitne napake materiala ali proizvodne napake na napravi bomo znotraj zakonskega obdobja veljavnosti, ki velja za garancijske zahteve, po naši izbiri opravili s popravilom ali nadomestilom. Obdobje veljavnosti garancije je odvisno od veljavne zakonodaje v državi, v kateri je bila naprava kupljena.

Naša garancija velja samo, če:

- so ta navodila za uporabo upoštevana,
- je bila naprava strokovno uporabljena,
- so bili uporabljeni originalni nadomestni deli.

Garancija preneha veljati, če:

- so bili izvedeni samovoljni poskusi popravila,
- so bile izvedene samovoljne tehnične spremembe,
- naprava ni bila uporabljena v skladu z namenom uporabe.

Garancija ne velja za:

- poškodbe laka, ki so posledica normalne uporabe,
- obrabne dele, ki so na kartici nadomestnih delov označeni z okvirjem xxxxxx (x).

Garancija začne veljati, ko napravo kupi prvi končni uporabnik. Velja datum na računu. S to izjavo in originalnim potrdilom o nakupu se obrnite na vašega prodajalca ali na najbližjo pooblaščenno servisno službo. Ta izjava ne vpliva na zakonske garancijske zahteve, ki jih ima kupec do prodajalca.

Če so pod zabojnikom za smeti tudi oznake Hg, Cd ali Pb, velja naslednje:

- Hg: Baterija vsebuje več kot 0,0005 % živega srebra
- Cd: Baterija vsebuje več kot 0,002 % kadmija
- Pb: Baterija vsebuje več kot 0,004 % svinca

Akumulatorje in baterije lahko brezplačno oddate na naslednjih mestih:

- javna komunalna oz. zbirna mesta (npr. komunalni objekti);
- prodajna mesta baterij in akumulatorjev;
- zbirna mesta skupnega zbirnega sistema za stare baterije za naprave;
- zbirna mesta proizvajalca (če ni član skupnega zbirnega sistema).

Te izjave veljajo samo za akumulatorje in baterije, ki so kupljene v Evropski uniji in za katere velja evropska Direktiva 2006/66/ES. V državah izven Evropske unije lahko veljajo drugačna določila za odstranjevanje akumulatorjev in baterij.

16 SERVISNA SLUŽBA/SERVIS



V primeru vprašanj glede garancije, popravil ali nadomestnih delov se obrnite na najbližjo servisno delavnico AL-KO. Najdete jo na naslednjem naslovu:

www.al-ko.com/service-contacts

2 INFORMACIJE O UPUTAMA ZA UPORABU

- Kod njemačke verzije radi se o originalnim uputama za uporabu. Sve ostale jezične verzije prijevodi su originalnih uputa za uporabu.
- Ove Upute za uporabu držite na lako dostupnom mjestu kako bi vam bile pri ruci kada vam zatrebaju informacije o uređaju.
- Uređaj proslijedite drugim osobama samo s ovim Uputama za uporabu.
- Pročitajte i slijedite sigurnosne napomene i upozorenja iz ovih Uputa za uporabu.

2.1 Simboli na naslovnoj stranici

Simbol	Značenje
	Prije prvog korištenja obavezno pažljivo pročitajte ove Upute za uporabu. To je preduvjet sigurnog rada i rukovanja bez smetnji.
	Upute za uporabu
	Oprezno rukujte litij-ionskim punjivim baterijama! Posebice napomene o transportu, skladištenju i zbrinjavanju koje se navode u ovim Uputama za uporabu!

2.2 Objašnjenja oznaka i signalnih riječi

⚠ OPASNOST! Pokazuje neposrednu opasnost koja – ako se ne izbjegne – uzrokuje smrt ili tešku ozljedu.

⚠ UPOZORENJE! Pokazuje potencijalnu opasnost koja bi – ako se ne izbjegne – mogla uzrokovati smrt ili tešku ozljedu.

⚠ OPREZ! Pokazuje potencijalnu opasnost koja bi – ako se ne izbjegne – mogla uzrokovati manju ili umjerenu ozljedu.

⚠ POZOR! Pokazuje situaciju koja bi – ako se ne izbjegne – mogla uzrokovati materijalnu štetu.

i NAPOMENA Posebne napomene za bolju razumljivost i rukovanje.

3 OPIS PROIZVODA

POZOR! Opasnost od oštećenja uređaja i akumulatora. Ako se uređaj upotrebljava s neodgovarajućim akumulatorima, može doći do oštećenja uređaja i akumulatora.

- Uređaj upotrebljavajte samo s propisanim akumulatorima.

Uređaj se smije upotrebljavati samo s litij-ionskim baterijama i punjačima navedenima u tehničkim podacima. Za više informacija o baterijama i punjačima pogledajte zasebne upute:

- Upute za uporabu 441630: Litij-ionski akumulator B150 Li (B05-3640G), B200 Li (B05-3650G)
- Upute za uporabu 441633: Punjač C130 Li (C05-4230)

3.1 Namjenska uporaba

Ovaj motorni trimmer, koji je opremljen jednim svitkom niti – namijenjen je za rezanje mekane trave i sličnog raslinja. S pomoću lista noža kose se biljke jakih stabljika, mlado žbunje i grmlje. Motor-ni trimmer pritom se mora voziti paralelno s tlom.

i NAPOMENA Nacionalni i lokalni propisi o vremenu rada i zagađenju bukom mogu ograničiti uporabu uređaja. Informirajte se o tome!

Ovaj je uređaj namijenjen za primjenu u privatnom području. Svaka druga uporaba i nedozvoljene pregradnje ili ugradnje smatrat će se pogrešnom primjenom i bit će temelj za ukidanje jamstva, kao i za gubitak sukladnosti i odbacivanje svake odgovornosti proizvođača u odnosu na štete za korisnika ili trećih strana.

3.2 Moguća predvidiva nepravilna uporaba

Uređaj nije predviđen ni za komercijalnu primjenu u javnoj praksi i na sportskim terenima kao ni za primjenu u poljoprivredi ni šumarstvu.

- Nemojte rezati grmlje, živice, drveće ni cvijeće.
- Tijekom rada uređaj nemojte podizati od tla.
- Nemojte upotrebljavati nijedan drugi rezni alat osim originalnog reznog alata ovog proizvođača (list noža, svitak niti)

3.3 Ostale opasnosti

Čak i kad se uređaj ispravno koristi, uvijek postoji određeni preostali rizik koji se ne može isključiti. Iz vrste i konstrukcije uređaja mogu proizaći sljedeće potencijalne opasnosti, ovisno o primjeni:

- Izbacivanje odrezanog materijala, zemlje i kamenčića

- Razbacivanje odrezanih dijelova rezne niti
- Udisanje čestica odrezanog materijala ako se nosi zaštita disanja.
- Oštećenje sluha ako se ne nosi zaštita sluha.
- Porezotine pri zahvaćanju rotirajuće rezne niti

3.4 Sigurnosni i zaštitni uređaji

⚠ UPOZORENJE! Opasnost od ozljeda. Neispravne i deaktivirane sigurnosne i zaštitne naprave mogu izazvati teške ozljede.

- Pobrinite se za popravak sigurnosnih i zaštitnih naprava.
- Nikada ne isključujte sigurnosne i zaštitne naprave.

Zaustavljanje u nuždi

U slučaju nužde, elektromotor isključite sklopkom za uključivanje/isključivanje.

Štitnik







Štiti korisnika od kontakta s rotirajućim listom noža odnosno reznom niti i izbačenim objektima.

"Bike" ručka

Osigurava da stopala rukovatelja ne dođu u blizinu rotirajućeg lista noža odnosno rezne niti.

3.5 Simboli na uređaju

Simbol	Značenje
	Poseban oprez pri rukovanju!
	Prije pokretanja pročitajte upute za uporabu!
	Nosite zaštitne naočale, zaštitu za uši i kacigu!
	Nosite zaštitne rukavice!
	Nosite čizme s neklizajućim potplatom!

Simbol	Značenje
	Maksimalni broj okretaja reznog alata.
	Opasnost od izbačenih predmeta!
	Ne dodirujte fiksne predmete! Uređaj se može izbaciti.
	Akumulator uklonite prije svih radova namještanja, čišćenja ili održavanja.
	Razmak između uređaja i osobe koja ne rukuje strojem u cijelom krugu oko korisnika mora biti 15 m.
	Nemojte upotrebljavati nazubljeni list pile!
	Zaštitite od kiše i vlage!

3.6 Pregled proizvoda (01)

Pregled proizvoda (01) daje pregled uređaja.

Br.	Dio
1	Držak akumulatora s otvorom za akumulator
2	"Bike" ručka
3	Sklopka za brzinu
4	Sklopka za deblokadu
5	Ručica za uključivanje/isključivanje
6	Ušica remena za nošenje
7	Držak za "Bike" ručku
8	Štitnik

Br.	Dio
9	List noža s 3 zuba ili svitak niti "Fast and Easy"
10	Akumulator*
11	Punjač*

* Nije isporučeno.

3.7 Opseg isporuke (02)

U opseg isporuke pripadaju ovdje navedene stavke. Provjerite jesu li sadržane sve stavke:

Br.	Dio
1	Motorni trimmer s vratilom i reznom glavom
2	Remen za nošenje
3	"Bike" ručka
4	Svitak niti "Fast and Easy"
5	List noža s 3 zuba
6	Disk
7	Poklopac
8	Matica za blokadu
9	Štitnik
10	Upute za uporabu
11	Kombinirani ključ
12	Potporni klin
13	Poklopac lista noža

3.8 Odobreni rezni alati

Potrebno je upotrebljavati samo ovdje navedeni originalni rezni alat proizvođača:

- Svitak niti "Fast and Easy", kat. br. 127668
- 3-zubni list noža, kat. br. 127681

⚠ OPASNOST! Opasnost po život od reznog alata! Neodobreni rezni alat (npr. višedijelni metalni rezni alat s okretnim lancima i udarnim noževima), kao i oštećeni rezni alat (npr. pukotine, lomovi) mogu dovesti do teških ozljeda pa čak i smrti.

- Upotrebljavajte samo originalni rezni alat proizvođača.
- Odmah zamijenite oštećeni rezni alat.

Uporaba neodobrenog reznog alata ne pripada u propisnu primjenu (vidi *Poglavlje 3.1 "Namjenska uporaba", stranica 109!*)

4 SIGURNOSNE UPUTE ZA ŠIŠAČE ZA TRAVU, MOTORNE ČISTAČE I ČISTAČE S LISTOM PILE

(a) **Ne koristite stroj po lošem vremenu, osobito kada postoji opasnost od grmljavinskog nevremena.** Tako ćete smanjiti opasnost od udara groma.

(b) **Temeljito pregledajte ima li u radnom području divljih životinja.** Pokrenuti stroj može ozlijediti divlje životinje.

(c) **Temeljito pregledajte radno područje i uklonite sve kamenje, štapove, žice, kosti i druge strane predmete.** Izbačeni dijelovi mogu izazvati ozljede.

(d) **Prije uporabe stroja uvijek provjerite jesu li rezni alat ili list pile i jedinica za rezanje ili piljenje oštećeni.** Oštećeni dijelovi povećavaju rizik od ozljeda.

(e) **Prije uporabe provjerite kabel za napajanje i sve produžne kabele glede tragova oštećenja ili istrošenosti. Ako je kabel za napajanje oštećen ili istrošen tijekom rada, isključite stroj i ne dirajte kabel prije izvlačenja utikača za napajanje.** Oštećeni kabel za napajanje ili produžni kabel može uzrokovati strujni udar, požar i/ili ozbiljne ozljede.

(f) **Slijedite upute za promjenu radnih alata.** Neispravno zategnute matice ili vijci lista pile mogu oštetiti list pile ili uzrokovati njegovo otpuštanje.

(G) **Nazivna brzina lista pile mora biti barem jednaka maksimalnoj brzini navedenoj na stroju.** Listovi pile koji se okreću brže od njihove nazivne brzine mogu se slomiti i izletjeti.

(H) **Nosite zaštitu za oči, sluh, glavu i zaštitne rukavice.** Odgovarajuća osobna zaštitna oprema smanjit će ozljede od izbačenih dijelova ili slučajnog kontakta s reznom niti ili listom pile.

(i) **Prilikom rada strojem uvijek nosite zaštitnu obuću koja ne klizi. Nikada nemojte kositi bosi ni u otvorenim sandalama.** To će smanjiti rizik od ozljeda stopala ako dođe u kontakt s rotirajućim listom pile.

(k) **Uvijek nosite dugačke hlače kada radite strojem.** Izložena koža povećava vjerojatnost ozljeda od izbačenih predmeta.

(l) Tijekom rada strojem ne dopustite prolaznicima da se približe. Izbaceni dijelovi mogu uzrokovati ozbiljne ozljede.

(m) **Strojem uvijek rukujte objema rukama.** Stroj držite objema rukama kako biste uvijek imali dobru kontrolu.

(n) **Stroj držite samo za izolirane površine drške jer rezna nit ili list pile mogu udariti o skrivane strujne vodove ili vlastiti kabel za napajanje.** Kontakt rezne niti ili lista pile i voda napajanja metalne dijelove uređaja može staviti pod napon i uzrokovati strujni udar.

(o) **Uvijek pazite da stojite stabilno, a stroj koristite samo kada stojite na tlu.** Skliske podloge ili nestabilne površine mogu dovesti do gubitka ravnoteže ili gubitka kontrole nad strojem.

(p) **Nemojte koristiti stroj na pretjerano strmim padinama.** Time se smanjuje rizik od gubitka kontrole, klizanja i pada, koji mogu dovesti do ozljeda.

(q) **Kada radite na padinama, pobrinite se da imate stabilno držanje; uvijek radite poprečno prema padini, a nikada uzbrdo ili nizbrdo, a posebno oprezni budite kada mijenjate smjer rada.** Time se smanjuje rizik od gubitka kontrole, klizanja i pada, koji mogu dovesti do ozljeda.

(r) **Držite kabel za napajanje dalje od listova pile.** Oštećeni kabel za napajanje može uzrokovati strujni udar, požar i/ili ozbiljne ozljede.

(s) **Prilikom rada držite sve dijelove tijela dalje od rezne niti ili lista pile. Prije uključivanja stroja, provjerite dodiruje li išta rezna nit ili list pile.** Trenutak nepažnje tijekom rada strojem mogao bi ozlijediti vas i druge.

(t) **Nemojte koristiti stroj iznad razine struka.** To pomaže u izbjegavanju slučajnog kontakta s reznom niti ili listom pile te omogućuje bolju kontrolu stroja u neočekivanim situacijama.

(u) **Pazite na odskakanje kada režete grmlje i drveće koje je nategnuto.** Kada se drvena vlakna opuste, grmlje ili drveće mogu udariti korisnika i/ili dovesti stroj izvan kontrole.

(v) **Budite posebno oprezni prilikom rezanja grmlja i mladica.** Tanki materijal može se uhvatiti u list pile i udariti vas ili vas izbaciti iz ravnoteže.

(w) **Držite stroj pod kontrolom i ne dirajte listove pile ni druge opasne dijelove dok su još u pokretu.** To smanjuje rizik od ozljeda od pokretnih dijelova.

(x) **Provjerite jesu li sve sklopke isključene i je li isključen utikač prije uklanjanja zaglavljeno-**

nog materijala ili servisiranja stroja. Neočekivan rad stroja tijekom uklanjanja zaglavljeno materijala može uzrokovati ozbiljne ozljede.

(y) **Nosite stroj isključen i okrenut od tijela.** Pravilno rukovanje strojem smanjit će vjerojatnost slučajnog kontakta s rotirajućim listom pile.

(z) **Prilikom transporta ili skladištenja stroja uvijek stavite zaštitni poklopac na metalni list pile.** Pravilno rukovanje strojem smanjit će vjerojatnost slučajnog kontakta s listom pile.

(aa) **Koristite samo zamjenske niti, glave za rezanje i listove pile u skladu sa zahtjevima proizvođača.** Neispravni zamjenski dijelovi mogu povećati rizik od loma i ozljeda.

5 TRZANJE – UZROCI I ODGOVARAJUĆE SIGURNOSNE UPUTE

Trzanje je iznenadno pomicanje stroja u stranu, naprijed ili natrag do kojeg može doći ako se rezni alat zaglavi ili zakači o predmet kao što je mlado stablo ili panj. Može biti toliko snažno da se stroj i/ili operator pomaknu u bilo kojem smjeru i naposljetku vodi do gubitka kontrole nad strojem.

Trzanje i povezane opasnosti mogu se spriječiti poduzimanjem odgovarajućih mjera opreza, koje se opisuju u nastavku.

(a) **Držite stroj objema rukama, a ruke stavite u položaj u kojem možete apsorbirati sile trzaja. Držite se lijevo od stroja.** Neočekivana kretanja stroja može povećati rizik od ozljeda trzajem. Operator može kontrolirati sile trzaja poduzimanjem odgovarajućih mjera opreza.

(b) **Ako se list pile zaglavi ili prekinete rad, isključite stroj i držite ga u materijalu dok se list pile ne zaustavi. Ako je list pile zaglavljeno, nikada nemojte pokušavati izvući stroj iz materijala niti ga povlačite unatrag dok se list pile kreće jer može doći do trzanja.** Ustanovite i uklonite uzrok zaglavljivanja lista pile.

(c) **Nemojte koristiti tupe ni oštećene listove pile.** Tupi ili oštećeni listovi pile povećavaju rizik od zaglavljivanja ili kačenja o predmete i mogu dovesti do povratnog trzaja.

(d) **Uvijek pazite da imate dobar pregled materijala koji ćete rezati.** Povratni trzaj vjerojatniji je u područjima u kojima je otežan pregled materijala koji se reže.

(e) **Isključite stroj ako mu se netko drugi približi tijekom rada.** U slučaju trzanja, rotirajući list pile lako može udariti i ozlijediti druge ljude.

6 SIGURNOSNE NAPOMENE

OPREZ! **Opasnost od oštećenja sluha.**

Uređaj je tijekom rada iznimno glasan. To može prouzročiti oštećenje sluha rukovatelja i osoba i životinja u blizini.

- Radite samo sa zaštitom za uši.
- Održavajte sigurnosni razmak od ljudi i životinja ili isključite uređaj ako mu se približavaju ljudi i životinje.

 **NAPOMENA** Obavezno se upoznajte s upravljanjem uređaja. Posebno naučite kako uređaj trenutno zaustaviti.

6.1 Sigurnost ljudi, životinja i imovine

- Imajte na umu da je korisnik odgovoran za nesreće, kao i ozljede i oštećenja drugih osoba ili njihova vlasništva.
- Uređaj koristite samo za radove za koje je predviđen. Nenamjenska uporaba može prouzročiti ozljede i oštećenja imovine.
- Uključite uređaj samo kada se u radnom području ne nalaze druge osobe ni životinje.
- Održavajte sigurnosni razmak od ljudi i životinja ili isključite uređaj ako mu se približavaju ljudi i životinje.

6.2 Korisnik

- Osobe mlađe od 16 godina ili osobe koje nisu upoznate s uputama za uporabu ne smiju koristiti uređaj. Uzmite u obzir postojeće nacionalne sigurnosne propise koji određuju minimalnu dob korisnika.
- Ako po prvi puta radite s uređajem te vrste: Neka vam prodavač ili drugi stručnjak objasni rukovanje uređajem. Ili pohađajte tečaj o tome.
- Svatko tko radi s ovim uređajem mora biti odmoran, zdrav i u dobrom stanju. Svatko kome nije dopušteno raditi iz zdravstvenih razloga, mora se raspitati kod liječnika može li raditi s ovim uređajem.
- Uređaj ne koristite pod utjecajem alkohola, droga ili lijekova.

6.3 Osobna zaštitna oprema

- Da biste izbjegli ozljede na glavi i udovima kao i oštećenja sluha, potrebno je nositi propisanu odjeću i zaštitnu opremu.
- Odjeća mora biti namjenska (usko pristajati) i ne smije vas ometati pri radu.

- Osobna zaštitna oprema obuhvaća sljedeće:
 - zaštita za uši (npr. naušnjaci), posebno u slučaju dnevnog radnog vremena preko 2,5 sata
 - zaštitne naočale
 - čvrste radne rukavice, s apsorpcijom vibracija i udaraca
 - sigurnosne cipele s hrapavim potplatom i čeličnom kapom

6.4 Sigurnost na radnome mjestu

- Uređajem rukujte samo na otvorenom i nikada u zatvorenim prostorima.
- Radite samo po dnevnom svjetlu ili vrlo jakim umjetnom osvjetljenju.
- Prije rada uklonite opasne proizvode i predmete iz radnog područja, npr. granje, staklene elemente, oštre predmete, metalne dijelove, kamenje.
- Pazite na to da čvrsto stojite. Izbjegavajte mokra, skliska tla.
- Tijekom rada se krećite oprezno i sporo. Nemojte trčati. Pazite na prepreke.

6.5 Sigurnost uređaja

- Uređaj koristite samo u sljedećim uvjetima:
 - Uređaj nije onečišćen, posebno ne benzinom i uljem.
 - Uređaj ne pokazuje znakove oštećenja, posebno ne na štitniku.
 - Svi upravljački elementi funkcioniraju.
 - Svi dodatni dijelovi potrebni za određeni način rada montirani su na uređaj.
- Ne preopterećujte uređaj. Predviđen je za radove u privatnom području. Preopterećivanja uzrokuju oštećenja uređaja.
- Ako električni uređaj nepravilno radi i počne jako vibrirati, odmah ga isključite. U tom slučaju postoji greška na uređaju.
- Uređaj nikada ne koristite s istrošenim ili neispravnim dijelovima. Neispravne dijelove uvijek zamijenite originalnim zamjenskim dijelovima proizvođača. Ako se koristi uređaj s istrošenim ili neispravnim dijelovima, proizvođač neće prihvatiti nikakve zahtjeve za primjenu uvjeta iz jamstva.

6.6 Električna sigurnost

- Kako biste izbjegli kratke spojeve i uništavanje električnih dijelova:
 - Zaštitite uređaj od vlage i nemojte ga koristiti tijekom kiše.

- Uređaj nemojte prskati vodom.
- Ne otvarajte uređaj.

i NAPOMENA Uvažite sigurnosne napomene za akumulator i punjač koje se navode u zasebnim uputama za uporabu.

6.7 Opterećenje vibracijama

Ukupne vrijednosti vibracija i emisija buke

- Navedene vrijednosti vibracija i emisija buke mjere se prema standardiziranoj metodi ispitivanja i mogu se upotrebljavati za usporedbu električnih alata.
- Navedene vrijednosti vibracija i emisija buke mogu se upotrijebiti i za uvodnu procjenu opterećenja.
- Vrijednosti vibracija i emisija buke mogu se razlikovati od navedenih vrijednosti tijekom stvarne uporabe električnog alata, ovisno o vrsti i načinu njegove uporabe.
- Pridržavajte se sigurnosnih mjera navedenih u poglavlju o sigurnosti. Pokušajte izloženost vibracijama održavati što manjim. Primjeri mjera za smanjenje izloženosti vibracijama uključuju nošenje rukavica tijekom uporabe alata i ograničavanje radnog vremena. U tom slučaju treba razmotriti sve dijelove radnog ciklusa (na primjer, vrijeme u kojem je električni alat isključen i ono u kojem je uključen, ali radi bez opterećenja).

Opasnost od vibracija

- *Stvarna vrijednost emisije vibracija tijekom uporabe uređaja može odstupati od vrijednosti koju je naveo proizvođač. Prije odnosno tijekom uporabe obratite pozornost na sljedeće faktore:*
 - Koristi li se uređaj u skladu s propisima?
 - Reže li se odn. obrađuje li se materijal na pravilan način?
 - Je li uređaj u ispravnom stanju za uporabu?
 - Je li rezni alat pravilno naoštren odnosno je li ugrađen pravi rezni alat?
 - Je li montirana ručka i po potrebi antivibracijska ručka te jesu li pravilno učvršćene na uređaj?
- Uređaj neka radi samo na broju okretaja motora koji je potreban za određeni posao. Izbjegavajte maksimalni broj okretaja kako bi se smanjila buka i vibracije.
- Nepravilna uporaba i održavanje mogu povećati buku i vibracije uređaja. To uzrokuje

oštećenje zdravlja. U tom slučaju odmah isključite uređaj te ga dajte na popravak u ovlaštenu servisnu radionicu.

- Stupanj vibracijskog opterećenja ovisi o poslu koji se obavlja odnosno o primjeni uređaja. Procijenite ga i uvedite radne stanke. Time se značajno smanjuje vibracijsko opterećenje tijekom cjelokupnog vremena rada.
- Produžena uporaba uređaja uzrokuje vibracije rukovatelja i može prouzročiti probleme s cirkulacijom ("bijeli prsti"). Kako bi se izbjegao taj rizik, nosite rukavice i ruke održavajte toplima. Ako se pojavi neki simptom "bijelih prstiju", odmah posjetite liječnika. U te simptome spadaju: gubitak osjeta, gubitak osjetljivosti, trnci, svrbež, bol, gubitak snage, promjena boje ili stanja kože. Obično se ti simptomi odnose na prste, šake ili puls. Kod niskih temperatura opasnost se povećava.
- Provodite dulje stanke tijekom radnog dana kako biste se mogli oporaviti od buke i vibracija. Svoj posao isplanirajte tako da se upotreba uređaja koji stvaraju snažne vibracije rasporedi na nekoliko dana.
- Ako primijetite neugodan osjećaj ili promjenu boje kože na rukama tijekom uporabe uređaja, odmah prestanite raditi. Provodite dovoljno radnih stanke. Bez dovoljnih radnih stanke u radu može doći do pojave sindroma vibrirajućih šaka/ruku.
- Smanjite rizik od izlaganja vibracijama. Uređaj održavajte sukladno smjernicama iz uputa za uporabu.
- Ako se uređaj često koristi, obratite se svom prodavaču za kupnju dodatne opreme za zaštitu od vibracija (npr. ručke).
- Izbjegavajte raditi s uređajem na temperaturama ispod 10 °C. U planu rada odredite kako se opterećenje vibracijama može ograničiti.

6.8 Izloženost buci

Izloženost buci pri radu s ovim uređajem ne može se izbjeći. Radove s intenzivnom bukom izvodite u dopušteno i odobreno vrijeme. Po potrebi se pridržavajte vremena odmora te trajanje radova ograničite na minimalno potrebno. Za svoju osobnu zaštitu i za zaštitu osoba u blizini potrebno je nositi odgovarajuće štitnike sluha.

6.9 Sigurnosne napomene za rad

⚠ UPOZORENJE! Opasnost od elektromagnetskog polja. Ovaj električni alat tijekom rada stvara elektromagnetsko polje. To polje može pod određenim okolnostima ometati aktivne ili pasivne medicinske implantate.

- Da biste smanjili opasnost od ozbiljnih ili smrtnih ozljeda, osobama s medicinskim implantatima preporučujemo da se prije korištenja električnog alata posavjetuju sa svojim liječnikom ili proizvođačem medicinskog implantata.
- Uređajem uvijek upravljajte s obje ruke.
- Ruke i noge uvijek držite dalje od rezne naprave, prije svega pri uključivanju motora.
- Pričekajte da se zaustavi rezni mehanizam nakon isključivanja motora.
- Odrezani materijal uklanjajte samo kada se zaustave motor i rezni mehanizam.
- Rezač niti nemojte dodirivati golim rukama zbog opasnosti od porezotina.
- Nakon izvlačenja nove niti uređaj prije uključivanja uvijek dovedite u normalni radni položaj.
- Nemojte koristiti nikakve metalne rezne niti!
- Štitnik, rezni mehanizam i motor uvijek držite čistima od ostataka pokošene trave.
- Osobe koje nisu upoznate s uređajem najprije trebaju izvežbati rukovanje dok je motor isključen.
- Prilikom rada na padini:
 - Nikada na radite na glatkoj i klizavoj padini.
 - Uvijek kosite poprečno prema padini, nikada gore ili dolje.
 - Stojte uvijek ispod reznog mehanizma.
- Nakon kontakta sa stranim tijelom:
 - Isključite motor.
 - Provjerite oštećenja uređaja.
- Čvrsto montirajte list noža, tako da tijekom rada ne olabavi i ne otpadne.

6.10 Sigurnosne napomene za akumulator i punjač

Uvažite sigurnosne napomene za akumulator i punjač koje se navode u zasebnim uputama za uporabu.

Vidi:

- Upute za uporabu 441630: Litij-ionski akumulator B150 Li (B05-3640G), B200 Li (B05-3650G)
- Upute za uporabu 441633: Punjač C130 Li (C05-4230)

7 MONTAŽA

⚠ UPOZORENJE! Opasnost od ozljeda zbog nepotpune montaže! Rad nepotpuno montiranog uređaja može izazvati teške ozljede.

- Uređajem radite samo ako je u cijelosti sklopljen!
- Prije uključivanja provjerite da li su svi sigurnosni i zaštitni mehanizmi na raspolaganju i ispravni!

⚠ UPOZORENJE! Opasnost od ozljede zbog dijelova uređaja koji se otpuštaju. Dijelovi uređaja koji se otpuštaju tijekom rada mogu izazvati teške ozljede.

- Učvrstite rezni alat tako da se tijekom rada ne može otpustiti.

7.1 Montiranje bicikl ručke (03)

1. Odvrite vijke (03/1).
2. Skinite gornju poluljusku (03/2) sa donje poluljuske (03/4).
3. Bicikl ručku (03/3) postavite u donju poluljusku.
4. Postavite poluljusku i labavo zategnite vijke.
5. Bicikl ručku poravnajte (03/a) tako da udaljenost (03/A) bude manja od udaljenosti (03/B).
Napomena: S bicikl ručkom motorni trimer uvijek vodite desno od tijela. Ove dvije udaljenosti su ispravne ako se sredina rezne glave podudara sa sredinom tijela.
6. Čvrsto pritegnite vijke.

7.2 Postavljanje i podešavanje remena za nošenje (04, 05)

Primjena remena za nošenje

1. Remen za nošenje postavite kako je prikazano na slici (04).
2. Zakačite kuku karabinera (05/1) o ušicu (05/2) na uređaju.

Provjerite duljinu remena za nošenje

1. Napravite nekoliko vodoravnih oscilirajućih kretnji iznad tla bez pokretanja elektromotora (05/a). Rezna glava mora se uvijek kretati na istoj visini iznad tla.

2. Ako to nije slučaj: Promijenite duljinu remena za nošenje i ponovite oscilirajuće kretanje.

7.3 Montaža štitnika (06)

1. Štitnik (06/1) ukopčajte na reznu glavu (06/2).
2. Umetnite vijke (06/3) kroz zaštitni štit i zavrnite ih u provrte (06/4).

7.4 Montiranje/demontiranje lista noža (07)

⚠ UPOZORENJE! Opasnost od ozljede zbog dijelova uređaja koji se otpuštaju. Dijelovi uređaja koji se otpuštaju tijekom rada mogu izazvati teške ozljede.

- Učvrstite rezni alat tako da se tijekom rada ne može otpustiti.

Montiranje lista noža

1. Pri montiranju: Uklonite glavu s niti, vidi *Poglavlje 7.5 "Montiranje/demontiranje glave s niti (08)", stranica 116*.
2. Disk (07/3) i list noža (07/1) natakните na pogonsku osovinu rezne glave (07/2). Oznaka na listu noža mora biti okrenuta prema van, tj. od rezne glave.
3. Natakните poklopac (07/4).
4. Maticu za blokadu (07/5) natakните na pogonsku osovinu i rukom učvrstite u smjeru kazaljke na satu.
5. Maticu za blokadu (07/5) učvrstite kombiniranim ključem. Pritom upotrijebite potporni klin za pridržavanje.

Demontiranje lista noža

1. S pomoću kombiniranog ključa lagano zakrenite maticu za blokadu (07/5) u smjeru suprotno od kazaljke na satu. Pritom upotrijebite potporni klin za pridržavanje.
2. Skinite maticu za blokadu (07/5), poklopac (07/4), list noža (07/1) i disk (07/3).

7.5 Montiranje/demontiranje glave s niti (08)

⚠ UPOZORENJE! Opasnost od ozljede zbog dijelova uređaja koji se otpuštaju. Dijelovi uređaja koji se otpuštaju tijekom rada mogu izazvati teške ozljede.

- Učvrstite rezni alat tako da se tijekom rada ne može otpustiti.

Montiranje glave s niti

1. Pri montiranju: Uklonite list noža, vidi *Poglavlje 7.4 "Montiranje/demontiranje lista noža (07)", stranica 116*.

2. Disk (08/3) postavite na pogonsku osovinu rezne glave (08/2).
3. Postavite glavu s niti (08/1) i zategnite u smjeru suprotno od kazaljke na satu. Pritom upotrijebite potporni klin za pridržavanje.

Demontiranje glave s niti

1. Glavu s niti (08/1) labavo okrenite u smjeru suprotno od kazaljke na satu. Pritom upotrijebite potporni klin za pridržavanje.
2. Skinite glavu s niti (08/1) i disk (08/3).

7.6 Zamjena rezne niti (09)

1. Okretni gumb (09/1) okrenite tako da strelica (09/2, 09/3) naliježe na crtu.
2. Reznu nit (09/4) uvlačite u otvor dok ne bude jednake duljine na obje strane glave s niti.
3. Reznu nit uvrтите u glavu s niti: Okretni gumb (09/1) okrećite sukladno strelici (09/5) tako dugo dok rezna nit ne bude na objema stranama stršila oko 10 cm iz glave s niti.

8 STAVLJANJE U POGON

8.1 Napunite akumulator

Obratite pozornost na temperaturno područje za punjenje, pogledajte tehničke podatke.

i NAPOMENA Za detaljne informacije proučite zasebne upute za uporabu akumulatora i punjača:

- Upute za uporabu 441630: Litij-ionski akumulator B150 Li (B05-3640G), B200 Li (B05-3650G)
- Upute za uporabu 441633: Punjač C130 Li (C05-4230)

8.2 Stavljanje i vađenje akumulatora (10)

Umetnite akumulator (10/a)

1. Gurnite akumulator (10/1) u otvor za akumulator (10/2) tako da se uglati.

Izvcite akumulator (10/b)

1. Pritisnite gumb za deblokiranje (10/3) i zadržite ga.
2. Izvcite akumulator.

9 UPRAVLJANJE

⚠ UPOZORENJE! Opasnost od ozljeda zbog nepotpune montaže! Rad nepotpuno montiranog uređaja može izazvati teške ozljede.

- Uređaj pogonite samo kada je potpuno montiran!
- Akumulator umetnite u uređaj tek kada je potpuno montiran!

9.1 Uključivanje i isključivanje uređaja (11)

Uključivanje uređaja

1. Dovedite uređaj u radnom položaju.
2. Sklopku za blokadu (11/1) gurnite u smjeru otvorene brave.
3. Pritisnite ručicu za uključivanje/isključivanje (11/2) do graničnika i držite je pritisnuta. Motorni trimer radi.
4. Sklopku za brzinu (11/3) gurnite u željenom smjeru:
 - "FAST" (11/a): Motorni trimer radi brzo.
 - "SLOW" (11/b): Motorni trimer radi sporo.

Isključivanje uređaja

1. Ispustite ručicu za uključivanje/isključivanje.

9.2 Provjerite razinu napunjenosti akumulatora

Na akumulatoru se nalazi indikator razine napunjenosti.

i NAPOMENA Za detaljne informacije proučite zasebne upute za uporabu akumulatora i punjača:

- Upute za uporabu 441630: Litij-ionski akumulator B150 Li (B05-3640G), B200 Li (B05-3650G)
- Upute za uporabu 441633: Punjač C130 Li (C05-4230)

9.3 Produljivanje rezne niti tijekom rada (12)

Rezna nit skraćuje se i troši tijekom rada.

1. Glavu s niti (12/1) pri visokom broju okretaja uvijek iznova postavljajte da dodiruje travu (12/a). Tako se odmotava komad nove rezne niti sa svitka niti, a rezač niti (12/2) reže potrošeni kraj niti.

Opasnost od ozljeda! Ne dirajte rezač niti!

10 NAČIN I TEHNIKA RADA (13 – 14)

- Uređaj malo nagnite prema naprijed (otpr. 30°) kako biste kosili vrhom rezne niti. Polako se krećite.

- Prilikom košnje uređaj ravnomjerno zakrećite prema desno i lijevo.
- Dugačka trava mora se šišati sloj po sloj. Uvijek krenite odozgo prema dolje (13).
- Uređaj najbolje reže na vrlo visokoj brzini. Stoga nemojte preopterećivati uređaj rezanjem previsoke trave.
- Kod preopterećenja uređaja u visokoj travi dolazi do blokade niti. Uređaj odmah podignite kako bi se rasteretio. U protivnom, može doći do trajnog oštećenja motora.
- Uređajem nemojte kositi izravno prema tvrdim preprekama (npr. zidovima), nego bočno. Tako se štiti rezna nit (14).
- Uređaj držite dalje od osjetljivih biljaka.

Postupak u slučaju zaglavljenja lista noža

Gusta vegetacija, mlada stabla ili grmlje mogu zablokirati list noža i prouzročiti stanje mirovanja.

- Izbjegavajte blokade, pri čemu utvrdite u kojem smjeru se žbunje naginje te s košnjom započinite sa suprotne strane.
- Ako se list noža pri rezanju zaglavi:
 - Motor odmah zaustavite.
 - Uređaj držite na visini na kojoj se list noža ne može izbaciti ili slomiti.

11 ODRŽAVANJE I NJEGA

⚠ UPOZORENJE! Opasnost od porezotina. Opasnost od porezotina uslijed zahvaćanja pomičnih dijelova uređaja oštih bridova kao i reznog alata.

- Prije radova održavanja, njege i čišćenja uvijek isključite uređaj. Skinite akumulator.
- Kod radova održavanja, njege i čišćenja uvijek nosite zaštitne rukavice.

11.1 Zamjena lista noža

Zamjena lista noža: vidi *Poglavlje 7.4 "Montiranje/demontiranje lista noža (07)", stranica 116.*

11.2 Zamjena svitka s niti

Zamjena svitka niti: vidi *Poglavlje 7.5 "Montiranje/demontiranje glave s niti (08)", stranica 116.*

12 POMOĆ U SLUČAJU SMETNJI

⚠ OPREZ! Opasnost od ozljeda. Oštri i pomični dijelovi uređaja mogu uzrokovati ozljede.

- Kod radova održavanja, njege i čišćenja uvijek nosite zaštitne rukavice!

f NAPOMENA Kod smetnji koje nisu navedene u ovoj tablici ili koje ne možete ukloniti sami, obratite se našoj servisnoj službi.

Smetnja	Uzrok	Uklanjanje
Elektromotor ne radi.	Akumulator je prazan.	Napunite akumulator.
	Nedostaje akumulator ili pravilno ne naliježe.	Pravilno umetnite akumulator.
Elektromotor radi s prekidima.	Sklopka za uključivanje/isključivanje je u kvaru.	Potražite servisera proizvođača.
Akumulator se ne može puniti.	Zaprljani su kontakti akumulatora.	Potražite servisera proizvođača.
	Akumulator ili punjač u kvaru.	Potražite servisera proizvođača.
	Akumulator je pregrijan.	Pričekajte da se rashladi akumulator.
Trava se više ne reže čisto.	List noža je tup.	<ul style="list-style-type: none"> ■ Naoštrite list noža. Potražite servisera proizvođača. ■ Zamijenite list noža.
Radno vrijeme akumulatora znatno je skraćeno.	Trava je previsoka ili prevlažna.	<ul style="list-style-type: none"> ■ Kosite travu na većoj visini. ■ Pričekajte da se trava osuši.
	Visina reza je preniska.	Kosite travu na većoj visini.
	Istekao je vijek trajanja akumulatora.	Zamijenite akumulator. Upotrebljavajte samo originalni pribor proizvođača.
Uređaj vibrira neuobičajeno jako.	Greška na uređaju	Potražite servisera proizvođača.

13 TRANSPORT

Prije transporta provedite sljedeće korake:

1. Isključite uređaj.
2. Izvadite akumulator iz uređaja.
3. Montirajte sve zaštitne poklopce.
4. Zapakirajte akumulator na propisan način (vidi dolje).

f NAPOMENA Nazivna energija akumulatora je veća od 100 Wh! Stoga uzmite u obzir sljedeće napomene za transport!

Sadržani litij-ionski akumulator podliježe pravilima o opasnom teretu, no može se transportirati prema smanjenim zahtjevima:

- Privatni korisnik može transportirati akumulator bez dodatnih zahtjeva na prometnicama, dok god je zapakiran za maloprodaju te se transportira u privatne svrhe.
- Komercijalni korisnici koji izvršavaju transport u povezanosti s glavnom djelatnosti (npr. is-

poruke od i do gradilišta ili prezentacije), također mogu iskoristiti takve smanjene zahtjeve.

U oba slučaja moraju se poduzeti hitne mjere kako bi se spriječilo curenje sadržaja. U drugim slučajevima obavezno se trebaju poštivati pravila o opasnom teretu! Kod zanemarivanja pošiljatelju i prijevozniku prijete kazne.

Dodatne napomene o transportu i slanju

- Litij-ionske akumatore transportirajte ili šaljte samo u neoštećenom stanju!
- Za transport akumulatora isključivo koristite originalnu kartonsku kutiju ili prikladnu kartonsku kutiju za transport opasne robe (nije potrebno kod akumulatora s manje od 100 Wh nazivne snage).
- Preljepite otvorene kontakte akumulatora kako biste spriječili kratki spoj.
- Zaštitite akumulator od sklizanja unutar ambalaže kako se ne bi oštetio.

- Osigurajte ispravno označavanje i dokumentaciju pošiljke pri transportu ili isporuci (npr. preko dostavne tvrtke ili špeditera).
- Prethodno se informirajte o mogućnosti transporta preko odabrane tvrtke, a zatim prijavite pošiljku.

Preporučujemo angažiranje stručnjaka za opasne terete kako bi vam pomogao oko pripremanja pošiljke. Uvažite i eventualne nacionalne propise.

14 SKLADIŠTENJE

14.1 Skladištenje motornog trimera

Nakon svake uporabe temeljito očistite uređaj i, ako postoje, stavite sve zaštitne poklopce. Uređaj čuvajte na suhom mjestu s mogućnošću zaključavanja i izvan dohvata djece.

1. Izvucite akumulator.
2. Motorni trimer objesite za ručku. Time se rezna glava neće nepotrebno opteretiti.

Prije radnih stanki koje traju dulje od 30 dana napravite sljedeće:

- Temeljito očistite uređaj i držite ga u suhoj prostoriji.

14.2 Skladištenje akumulatora i punjača

i NAPOMENA Za detaljne informacije proučite zasebne upute za uporabu akumulatora i punjača.

15 ZBRINJAVANJE

Napomene o zakonu za električne i elektroničke uređaje (ElektroG)



- Električni i elektronički stari uređaji ne smiju se bacati u kućni otpad, nego ih treba predati na zasebnu obradu i zbrinjavanje!
- Stare baterije ili akumulatori koji nisu fiksno ugrađeni u stari uređaj, moraju se izvaditi prije predaje! Njihovo zbrinjavanje regulira se putem zakona o baterijama.
- Vlasnike ili korisnike električnih ili elektroničkih uređaja zakon obvezuje na povrat.
- Krajnji korisnik snosi vlastitu odgovornost za brisanje osobnih podataka navedenih na starom uređaju koji se zbrinjava u otpad!

Simbol prekrížene kante za smeće znači da se električni i elektronički uređaji ne smiju zbrinjavati putem kućnog otpada.

Električni i elektronički uređaji mogu se besplatno predati na sljedećim mjestima:

- javna, zakonski definirana mjesta za zbrinjavanje ili prikupljanje otpada (npr. komunalne službe)
- prodavaonice električnih uređaja (stacionarna ili internetska), dok god se trgovca obvezuje za povrat ili je ta usluga dobrovoljno ponuđena.

Ove izjave vrijede samo za uređaje koji se instaliraju i prodaju u zemljama Europske unije i na koje se primjenjuje europska direktiva 2012/19/EU. U zemljama izvan Europske unije mogu se primjenjivati neke druge odredbe za zbrinjavanje električnih i elektroničkih starih uređaja.

Napomene zakona o baterijama (BattG)



- Stare baterije i akumulatori ne smiju se bacati u kućni otpad, nego ih treba predati na zasebnu obradu i zbrinjavanje!
- Radi sigurnog vađenja baterija ili akumulatora iz električnog uređaja te informiranja o njihovom tipu ili kemijskom sustavu, uzmite u obzir sljedeće podatke navedene u uputama za uporabu i montažu.
- Vlasnike ili korisnike baterija ili akumulatora zakon obvezuje na povrat. Povrat se ograničava na predaju količina uobičajenih za domaćinstva.

Stare baterije mogu sadržavati opasne tvari ili teške metale koji mogu štetiti okolišu i zdravlju ljudi. Reciklaža starih baterija i iskorištenje njihovih resursa doprinose zaštiti tih dvaju važnih elemenata.

Simbol prekrížene kante za smeće znači da se baterije i akumulatori ne smiju zbrinjavati putem kućnog otpada.

Oznaka Hg, Cd ili Pb ispod kante za smeće označava sljedeće:

- Hg: baterija sadrži preko 0,0005% žive
- Cd: baterija sadrži preko 0,002% kadmija
- Pb: baterija sadrži preko 0,004% olova

Akumulatori i baterije mogu se besplatno predati na sljedećim mjestima:

- javna, zakonski definirana mjesta za zbrinjavanje ili prikupljanje otpada (npr. komunalne službe)
- prodavaonice baterija i akumulatora
- mjesta povrata u sklopu zajedničkog sustava povrata starih baterija za uređaje

- mjesto povrata proizvođača (ako nije član zajedničkog sustava povrata)

Ove izjave vrijede samo za akumulatore i baterije koji se prodaju u zemljama Europske unije i na koje se primjenjuje europska direktiva 2006/66/EZ. U zemljama izvan Europske unije mogu se primjenjivati neke druge odredbe za zbrinjavanje akumulatora i baterija.

16 KORISNIČKA SLUŽBA/SERVIS

Kod pitanja o jamstvu, popravku ili zamjenskim dijelovima obratite se obližnjoj servisnoj službi tvrtke AL-KO. One su navedene na internetskoj stranici:

www.al-ko.com/service-contacts

17 JAMSTVO

Možebitne greške u materijalu ili proizvodnji na uređaju uklonit ćemo tijekom zakonskoga roka zastare za jamstvo na nedostatke prema vlastitom izboru popravljanjem ili zamjenskom dostavom. Rok zastare određuje se prema pravu države u kojoj je uređaj kupljen.

Naša jamstvena izjava vrijedi samo u slučaju:

- poštivanja ovih Uputa za uporabu
- namjenskog rukovanja
- uporabe originalnih rezervnih dijelova

Jamstvo prestaje vrijediti u slučaju:

- samovoljnih pokušaja popravaka
- samovoljnih tehničkih izmjena
- nenamjenske uporabe

Jamstvo ne obuhvaća:

- oštećenja laka koja proizlaze iz normalnog trošenja
- potrošne dijelove koji su na kartici zamjenskih dijelova označeni okvirom

Jamstveni rok počinje teći s datumom kupnje od strane prvog krajnjeg korisnika. Mjerodavan je datum na računu. Obratite se svom trgovcu ili najbližoj ovlaštenoj servisnoj službi zajedno s ovom jamstvenom izjavom i originalnim računom. Ova izjava ne utječe na zakonska prava koja kupac ima prema prodavaču u slučaju nedostataka.

ПРЕВОД ОРИГИНАЛНОГ УПУТСТВА ЗА РАД

Садржај

1	Посебне безбедносне напомене	121	7.3	Монтажа штитника (06)	129
2	Информације о Упутствима за употребу.....	122	7.4	Монтажа/демонтажа сечива (07).....	130
2.1	Симболи на насловној страни	122	7.5	Монтажа/демонтажа главе с резном нити (08).....	130
2.2	Објашњења ознака и сигналних речи	122	7.6	Замена резне нити (09)	130
3	Опис производа.....	122	8	Пуштање у погон	130
3.1	Сврсисходна употреба.....	122	8.1	Напунити акумулатор	130
3.2	Могућа предвидива погрешна употреба.....	123	8.2	Стављање и вађење акумулатора (10)	130
3.3	Преостале опасности	123	9	Опслуживање.....	131
3.4	Сигурносни и заштитни уређаји	123	9.1	Укључење и искључење уређаја (11)	131
3.5	Симболи на уређају.....	123	9.2	Провера нивоа напуњености акумулатора	131
3.6	Преглед производа (01)	124	9.3	Продужавање резне нити током рада (12)	131
3.7	Обим испоруке (02)	124	10	Понашање при раду и техника рада (13 - 14).....	131
3.8	Дозвољени резни алати.....	124	11	Одржавања и нега.....	131
4	Безбедносне напомене за уређај за шишање траве, слободни резач и слободни резач са листом тестере	124	11.1	Замена сечива	131
5	Повратни удар – узроци и одговарајуће безбедносне напомене...	126	11.2	Замена калема нити	132
6	Безбедносне напомене.....	126	12	Помоћ код сметњи.....	132
6.1	Безбедност људи, животиња и материјалних вредности	126	13	Транспорт.....	132
6.2	Руковацац	126	14	Складиштење	133
6.3	Лична заштитна опрема.....	127	14.1	Складиштење моторне косе	133
6.4	Безбедност на радном месту	127	14.2	Складиштење батерије и пуњача.....	133
6.5	Безбедност уређаја	127	15	Одлагање	133
6.6	Електрична безбедност	127	16	Служба за кориснике/Сервис	134
6.7	Оптерећење вибрацијом.....	127	17	Гаранција.....	135
6.8	Оптерећење буком	128			
6.9	Сигурносне напомене за опслуживање	128			
6.10	Безбедносне напомене за батерију и пуњач.....	129			
7	Монтажа.....	129			
7.1	Монтажа ручице "Bike" (03)	129			
7.2	Стављање и подешавање појаса за ношење (04, 05)	129			

1 ПОСЕБНЕ БЕЗБЕДНОСНЕ НАПОМЕНЕ

Овај уређај могу да користе деца старости од 16 година и више, као и особе са смањеним физичким, сензорним или менталним способностима или са недовољно искуства и знања, ако су под надзором и ако су упућене у безбедну употребу уређаја и ако разумеју опасности које настају услед тога. Деца не смеју да се играју уређајем. Чишћење и



одржавање од стране корисника не смеју да врше деца без надзора.

Особе са врло јаким и сложеним ограничењима могу да имају потребе које превазилазе овде описана упутства.

2 ИНФОРМАЦИЈЕ О УПУТСТВИМА ЗА УПОТРЕБУ

- Код немачке верзије се ради о оригиналном упутству за употребу. Верзије на свим осталим језицима су преводи оригиналног упутства за употребу.
- Ова упутства за употребу држите на лако доступном месту да би вам увек била при руци када будете требали одређене информације о уређају.
- Уређај предајте новом власнику само са Упутством за употребу.
- Прочитајте и следите све безбедносне и упозоравајуће напомене из овог упутства за употребу.

2.1 Символи на насловној страни

Симбол	Значење
	Пре првог коришћења обавезно пажљиво прочитајте ова Упутства за употребу. То је услов за безбедан рад и неометано руковање.
	Упутство за употребу
	Опречно руковати литиј-иоонским акумулаторима! Посебно пазите на напомене за транспорт, складиштење и бацање у отпад из ових упутстава за употребу!

2.2 Објашњења ознака и сигналних речи

⚠ ОПАСНОСТ! Указује на непосредну опасност која ће – ако се не избегне – изазвати смрт или тешку повреду.

⚠ УПОЗОРЕЊЕ! Указује на потенцијалну опасност која би – ако се не избегне – могла изазвати смрт или тешку повреду.

⚠ ОПРЕЗ! Указује на потенцијалну опасност која би – ако се не избегне – могла изазвати мале или блаже повреде.

⚠ ПАЖЊА! Указује на ситуацију која би – ако се не избегне – могла проузроковати материјалну штету.

ℹ НАПОМЕНА Посебне напомене за боље разумевање и руковање.

3 ОПИС ПРОИЗВОДА

⚠ ПАЖЊА! Опасност од оштећења на уређају и акумулатору. Ако уређај ради са неприкладним акумулаторима, могу се оштетити уређаји и акумулатори.

- Уређај треба да ради само са прописаним акумулаторима.

Уређај сме да се користи само заједно са литијум-јонским акумулаторима и пуњачима наведеним у техничким подацима. За додатне информације о акумулаторима и пуњачима, погледајте посебна упутства:

- Упутство за употребу 441630: Литијумско-јонски В150 Li (B05-3640G), В200 Li (B05-3650G)
- Упутство за употребу 441633: Пуњач С130 Li (C05-4230)

3.1 Сврнисходна употреба

Опремљена калемом са нити, моторна коса је предвиђена за сечење меке траве и сличног растиња. Са сечивом ножа, погодна је за кошење дебљих зелених биљки, младог подраста и грмља. Моторна коса при том мора да се води паралелно са тлом.

ℹ НАПОМЕНА Национални и локални прописи о радном времену и оптерећењу буком могу да ограниче употребу уређаја. Информшите се о томе!

Овај уређај је предвиђен искључиво за приватну употребу. Сваки другачији начин коришћења, као и недозвољене преправке или доградње се сматра ненаменском употребом и доводи до престанка важења гаранције, губитка усаглашености са прописима и одбијања сваке одговорности произвођача за штету корисника или трећих лица.

3.2 Могућа предвидива погрешна употреба

Уређај није предвиђен ни за комерцијалну употребу у јавним парковима и спортским објектима ни за употребу у пољопривреди и шумарству.

- Немојте обрезивати жбуње, живу ограду, дрвеће или цвеће.
- Уређај током рада немојте подизати са тла.
- Немојте користити другачији оригинални резни алат него произвођачев (сечиво, калем са нити)

3.3 Преостале опасности

Чак и при правилној употреби уређаја увек ће постојати извесан преостали ризик, који не може да се искључи. Из врсте и конструкције уређаја могу да се изведу следеће потенцијалне опасности, зависно од употребе:

- Избацивање сеченог материјала, земље и малог камења
- Избацивање одсечених делова нити за сечење
- Удисање честица сеченог материјала, ако се не носи маска.
- Оштећење слуха, ако се не носи.
- Посекотине при пружању руку у нит за сечење која се окреће

3.4 Сигурносни и заштитни уређаји

⚠ УПОЗОРЕЊЕ! Опасност од повреде. Неисправни и деактивирани сигурносни и заштитни уређаји могу да доведу до тешких повреда.

- Дајте неисправне сигурносне и заштитне уређаје на поправку.
- Никада немојте деактивирати сигурносне и заштитне уређаје.

Заустављање у нужди

У случају нужде искључите електромотор прекидачем за укљ./искљ.

Штитник

Штити руковаоца од контакта са ротирајућим сечивом одн. резном нити и избаченим предметима.

Ручица "Vike"

Гарантује да стопала не дођу у близину ротирајућег сечива одн. резне нити.

3.5 Символи на уређају

Симбол	Значење
	Посебан опрез при руковању!
	Пре пуштања у погон прочитајте упутство за употребу!
	Носите заштитне наочаре, заштиту за слух и заштитну кацигу!
	Носите заштитне рукавице!
	Носити чизме са противклизним ђоном!
	Максималан број обртаја резног алата.
	Опасност од одбачених предмета!
	Не додиривати непокретне предмете! Може доћи до катапултирања уређаја.
	Уклоните акумулатор пре спровођења радова подешавања, чистиња или одржавања.
	Растојање између уређаја и особа са стране у целом окружењу корисника мора да износи најмање 15 м.
	Не користити назубљени лист тестере!

Симбол	Значење
	Заштитити од кише и влаге!

3.6 Преглед производа (01)

Преглед производа (01) даје преглед уређаја.

Бр.	Саставни део
1	Држач акумулатора са удубљењем за акумулатор
2	Ручица "Bike"
3	Прекидач за брзину
4	Прекидач за деблокирање
5	Ручица за укљ./искљ.
6	Ушица за појас за ношење
7	Држач за ручицу "Bike"
8	Штитник
9	Сечиво са 3 зуба или калем нити "Fast and Easy"
10	Акумулатор*
11	Пуњач*

* Није садржано у обиму испоруке.

3.7 Обим испоруке (02)

У обим испоруке спадају и овде набројане позиције. Проверите да ли су све позиције садржане:

Бр.	Саставни део
1	Моторна коса са телом и резном главом
2	Појас за ношење
3	Ручица "Bike"
4	Калем нити "Fast and Easy"
5	Сечиво са 3 зуба
6	Плочица
7	Покривка
8	Навртка за фиксирање
9	Штитник
10	Упутство за употребу

Бр.	Саставни део
11	Комбиновани кључ
12	Придржна чивија
13	Покривка за сечиво

3.8 Дозвољени резни алати

Смеју да се користе само овде набројани оригинални резни алати произвођача:

- Калем нити "Fast and Easy", бр. арт. 127668
- Сечиво са 3 зуба, бр. арт. 127681

⚠ ОПАСНОСТ! Опасност по живот због резних алата! Недозвољени резни алати (нпр. вишеделни метални резни алати са закретним ланцима и вршаоним ножевима) као и оштећени резни алати (нпр. пукотине, отпали делови) могу да доведу до најтежих повреда, па и до смртног исхода.

- Користите само дозвољене оригиналне резне алате произвођача.
- Одмах замените оштећене резне алате.

Употреба недозвољених резних алата није у складу са сврсисходном употребом (види Поглавље 3.1 "Сврсисходна употреба", страна 122)!

4 БЕЗБЕДНОСНЕ НАПОМЕНЕ ЗА УРЕЂАЈ ЗА ШИШАЊЕ ТРАВЕ, СЛОБОДНИ РЕЗАЧ И СЛОБОДНИ РЕЗАЧ СА ЛИСТОМ ТЕСТЕРЕ

(а) Немојте да користите машину при лошем времену, посебно не при грмљавини. То редукује опасност да вас погоди муња.

(б) Темељно прегледајте радно подручје у погледу дивљих животиња. Машина која ради може да повреди дивље животиње.

(ц) Темељно прегледајте радно подручје и уклоните све камење, бруће, жице, кости и друга страна тела. Избачени делови могу да доведу до повреда.

(д) Пре употребе машина увек проверите да резни алат и резна јединица или јединица тестере нису оштећени. Оштећени делови повећавају ризик од повреда.

(е) Пре употребе мрежног вода и евентуалне продужне водове контролишите на знакове старења. Ако се мрежни вод током рада оштети или

истроши, искључите машину и немојте додиривати кабл, пре него што извучете мрежни утикач. Оштећени мрежни или продужни вод може да доведе до електричног удара, ватре и/или озбиљних повреда.

(ф) **Следите инструкције за замену коришћених алата.** Неправилно притегнуте навртке или завртњи листова тестере могу да оштете лист тестере или доведу до тога да се отпусти.

(г) **Димензионисани број обртаја листа тестере мора да буде најмање једнак максималном броју обртаја маведеном на машини.** Листови тестере који се обрћу брже од димензионисаног броја обртаја, могу да се слома и лете наоколо.

(х) **Носите заштиту за очи, слух, главу и заштитне рукавице.** Прикладна лична заштитна опрема смањиве повреде од делова који лете наоколо или случајног додира са резном нити или листом тестере.

(и) **Приликом рада машине увек носите противклизну, заштитну обућу. Никада немојте радити боси или у отвореним сандалама.** На тај начин смањујете опасност од повреде стопала при додиру са ротирајућим листом тестере.

(к) **Приликом рада машине увек носите дугачке панталоне.** Гола кожа повећава вероватноћу повреда од испалјених предмета.

(л) **Околне посматраче држите даље приликом рада машине.** Избачени делови могу да доведу до озбиљних повреда.

(м) **Увек користите обе руке при раду са машином.** Машину увек држите с обе руке да бисте спречили губитак контроле.

(н) **Држите машину само за изоловане површине за хватање, зато што резна нит или лист тестере може да погоди скривене електричне водове или сопствени мрежни кабл.** Контакт резне нити или листа тестере са водом под напоном такође може довести под напон металне делове уређаја и доведе до електричног удара.

(о) **Увек пазите на чврсто стајање и користите машину само ако стојите на тлу.** Клизава подлога или нестабилне површине, могу довести до губитка равнотеже или губитка контроле над машином.

(п) **Немојте користити машину на претерано стрим падинама.** Да би се смањио ризик од

губитка контроле, оклизнућа и падања, што би могло довести до повреда.

(љ) **Приликом рада на стрминама водите рачуна о сигурном ставу; увек радите попречно на падину, никада узбрдо или низбрдо и будите изузетно опрезни при промени смера рада.** Да би се смањио ризик од губитка контроле, оклизнућа и падања, што би могло довести до повреда.

(р) **Држите мрежни вод даље од листова тестере.** Оштећени мрежни вод може да доведе до електричног удара, ватре и/или озбиљних повреда.

(с) **Приликом рада држите све делове тела даље од резне нити или листа тестере. Пре него што укључите машину, уверите се да резна нит или лист тестере ништа не додирују.** Тренутак непажње при раду са машином може да доведе до повреда код вас и других.

(т) **Немојте радити са машином изнад висине струка.** То помаже да се спречи случајан додир са резном нити или листом тестере и омогућава бољу контролу машине у неочекиваним ситуацијама.

(у) **Приликом сечења жбуња и грмља, које је под напоном, будите спремни на повратни удар.** Приликом растерећења дрвених влакана жбуње или грмље може погодити руковаоца и/или ставити машину ван контроле.

(в) **Будите посебно опрезни при сечењу ниског дрвећа и младог дрвећа.** Танак материјал се може залпести у листу тестере и ударити вас или вас избацити из равнотеже.

(њ) **Држите машину под контролом и немојте додиривати листове тестере или друге опасне делове, док се они још увек крећу.** То смањује ризик од повреде због покретних делова.

(џ) **Уверите се да су сви прекидачи искључени и да је мрежни утикач извучен, пре него што уклоните заглављени материјал или одржавате машину.** Неочекивани рад машине током уклањања заглављеног материјала може довести до озбиљних повреда.

(ч) **Носите машину искључену и окренуту од вашег тела.** Правилно руковање машином смањује вероватноћу случајног додира и ротирајућег листа тестере.

(з) **Приликом транспорта или складиштења машине увек ставите заштитну капицу на**

метални лист тестере. Правилно руковање машином смањује вероватноћу случајног додира и листа тестере.

(аа) **Користите само резервне нити, резне главе и листове тестере према спецификацији произвођача.** Погрешни резервни делови могу да повећају опасност од лома и повреде.

5 ПОВРАТНИ УДАР – УЗРОЦИ И ОДГОВАРАЈУЋЕ БЕЗБЕДНОСНЕ НАПОМЕНЕ

Повратни удар је неочекивани бочни, напред или уназад усмерени покрет машине, који може да се појави када се резни алат заглави или заглави у предмету као што је млади дрво или пањ. Може бити тако јак да машина и/или руковалац буду потиснути у било ком правцу и на крају доводи до губитка контроле над машином.

Повратни удар и припадајуће потенцијалне опасности могу да се спрече прикладним мерама опреза, које су описане у наставку.

(а) **Чврсто држите машину с обе руке и доведите руке у положај у ком можете да компензујете силе повратног удара. Увек будите лево од машине.** Повратни удар услед неочекиваног кретања машине може да повећа ризик од повреде. Прикладним мерама опреза руковалац може да савлада силе повратног удара.

(б) **Ако се лист тестере заглави или прекинете рад, искључите машину и мирно је држите у материјалу, док се лист тестере не заустави. Никада немојте да у случају заглављеног листа тестере покушати да машину извадите из материјала или да је повучете уназад, док се лист тестере креће; у противном може доћи до повратног удара.** Утврдите и отклоните узрок заглављивања листа тестере.

(ц) **Немојте користити тупе или оштећене листове тестере.** Тупи или оштећени листови тестере повећавају ризик од прикљештења или заглављивања са предметом и могу довести до повратног удара.

(д) **Увек обезбедите добар поглед на материјал за сечење.** Повратни удар је вероватнији у подручјима у којима се материјал за сечење тешко види.

(е) **Искључите машину, ако се приликом рада приближава друга особа.** У случају

повратног удара, ротирајући лист тестере може лакше и повредити друге особе.

6 БЕЗБЕДНОСНЕ НАПОМЕНЕ

ОПРЕЗ! Опасност од оштећења слуха.

Уређај је у току рада изузетно бучан. Ово може да проузрокује оштећење слуха код руковоаца и код особа и животиња које се налазе у близини.

- Радите само са заштитом за слух.
- Придржавајте се безбедносног растојања у односу на људе и животиње, одн. искључите уређај, ако се приближе људи и животиње.

 **НАПОМЕНА** Обавезно се упознајте са руковањем уређајем. Посебно научите како уређај може да се тренутно заустави.

6.1 Безбедност људи, животиња и материјалних вредности

- Имајте на уму да је корисник одговоран за незгоде или штету која може да се нанесе другим људима или њиховој имовини.
- Користити уређај само за оне радове за које је предвиђен. Ненаменска употреба може да доведе до повреда, као и да оштети материјалне вредности.
- Укључити уређај само ако се у радном подручју више не задржавају људи и животиње.
- Придржавајте се безбедносног растојања у односу на људе и животиње, одн. искључите уређај, ако се приближе људи и животиње.

6.2 Руковалац

- Особе млађе од 16 година или особе које не познају упутство за употребу, не смеју користити уређај. Водите рачуна о специфичним локалним безбедносним прописима у вези са минималном старошћу корисника.
- Ако први пут радите са таквим уређајем: Нека вам продавац или неко друго стручно лице објасни како се рукује уређајем. Или похађајте курс.
- Ко ради са овим уређајем, мора да буде одморан, здрав и у доброј физичкој кондицији. Ко из здравствених разлога не сме да се физички напреже, треба да пита свог лекара да ли је могуће радити са овим уређајем.

- Немојте руковати уређајем под утицајем алкохола, дрога или лекова.

6.3 Лична заштитна опрема

- Да би се спречиле повреде главе и екстремитета, као и оштећења слуха, потребно је носити прописну одећу и заштитну опрему.
- Одећа мора да буде наменска (уско належуће) и не сме да представља препреку.
- Лична заштитна опрема се састоји од:
 - Заштита од буке (нпр. чепови за заштиту од буке), посебно у случају дневног радног времена од преко 2,5 сата
 - Заштитне наочаре
 - Отпорне радне рукавице које пригушују вибрације и ударце
 - Заштитне ципеле са приањајућим ђоном и челичном капицом

6.4 Безбедност на радном месту

- Уређај сме да ради само на отвореном и никад у затвореним просторијама.
- Радите само при дневном светлу или врло светлим вештачким светлом.
- Пре рада уклоните опасне производе и предмете из радног подручја, нпр. гране, комаде стакла, предмете оштрих ивица, комаде метала, камење.
- Водите рачуна о својој стабилности. Избегавајте мокар и клизав под.
- Приликом рада се крећите опрезно и споро. Немојте да трчите. Пазите на препреке.

6.5 Безбедност уређаја

- Користите уређај само под следећим условима:
 - Уређај није запрљан, посебно не бензином и уљем.
 - Уређај не показује оштећења, посебно не заштитних решетки.
 - Сви командни елементи функционишу.
 - Сви делови прибора предвиђени за одговарајући режим рада су монтирани на уређају.
- Немојте преоптерећивати уређај. Уређај је намењен за лакше радове у приватном окружењу. Преоптерећења доводе до оштећења уређаја.

- Одмах искључите, ако електрични уређај почне да вибрира неуобичајено и јако. У том случају постоји грешка на уређају.
- Никад немојте да користите уређај са истрошеним или неисправним деловима. Увек замењујте неисправне делове оригиналним резервним деловима произвођача. Ако се уређај користи са истрошеним или неисправним деловима, неће бити могуће да се остваре права по основу гаранције у односу на произвођача.

6.6 Електрична безбедност

- У сврху спречавања кратких спојева и уништења електричних делова:
 - Заштитите уређај од влаге и немојте га користити при киши.
 - Немојте прскати уређај водом.
 - Немојте отварати уређај.

i НАПОМЕНА Водите рачуна о безбедносним напоменама за акумулатор и пуњач у посебним упутствима за употребу.

6.7 Оптерећење вибрацијом

Укупне вредности емисије вибрација и буке

- Наведене вредности емисије вибрација и буке измерене су према стандардизованом поступку испитивања и може се користити за поређење једног електричног алата са другим.
- Наведене вредности емисије вибрација и буке такође могу да се користе за уводну процену оптерећења.
- Вредности емисије вибрација и буке током стварне употребе електричног алата може се разликовати од наведених вредности, у зависности од начина на који се електрични алат користи.
- Придржавајте се мера безбедности у складу са поглављем о безбедности. Покушајте да излагање вибрацијама буде што је могуће ниже. Примерне мере за смањење оптерећења вибрацијама су ношење рукавица приликом употребе алата и ограничавање радног времена. Морају се узети у обзир сви делови радног циклуса (на пример времена када је електрични алат искључен и времена када је алат укључен, али ради без оптерећења).

Опасност због вибрације

- *Стварна вредност емисије вибрације при коришћењу уређаја може да одступа од наведене вредности произвођача.* Пре одн. током коришћења обратите пажњу на следеће факторе утицаја:
 - Да ли се уређај користи наменски?
 - Да ли се материјал сече одн. обрађује на прави начин?
 - Да ли се уређај налази у прописном употребном стању?
 - Да ли је резни алат прописно наоштрен одн. да ли је уграђен одговарајући резни алат?
 - Да ли су монтирани рукохвати и по потреби опционе вибрационе ручке да ли су оне круто спојене са уређајем?
- Погоните уређај само са за одређени рад потребним бројем обртаја мотора. Избегавајте максимални број обртаја, да би се смањила бука и вибрације.
- Услед неправилног коришћења и одржавања могу да се повећају бука и вибрације уређаја. То доводи до штете по здравље. У том случају одмах искључите уређај и дајте да га поправи овлашћена сервисна радионица.
- Степен оптерећења вибрацијом зависи од рада који треба да се спроведе одн. коришћења уређаја. Процените га и направите одговарајуће паузе у раду. На тај начин се знатно смањује оптерећење вибрацијама током целокупног радног времена.
- Дужа употреба уређаја руковаоца излаже вибрацијама и може да проузрокује проблеме са крвотоком ("бели прст"). Да би се тај ризик смањило, носите рукавице и одржавајте руке топлим. Ако се детектује симптом "белог прста", одмах потражите лекара. У те симптоме спадају: Одсуство осећаја, губитак осетљивости, голицање, свраб, бол, слабљење снаге, промена боје или стање коже. Ови симптоми се односе на прсте, шаке или пулс. Опасност се повећава при ниским температурама.
- Током вашег радног дана направите дуже паузе, како бисте се могли опоравити од буке и вибрација. Ваш рад планирајте тако да се употреба уређаја који производе јаке вибрације расподели на више дана.

- Ако утврдите непријатан осећај или промену боје коже током коришћења уређаја на својим рукама, одмах прекините рад. Направите довољно дуге радне паузе. Без довољно дугих радних пауза може доћи до синдрома вибрације руке-шаке.
- Минимизујте свој ризик излагања вибрацијама. Адекватно одржавајте уређај у складу са упутствима у упутству за употребу.
- Ако се уређај користи често, контактирајте вашег дистрибутера да бисте набили антивибрациони прибор (нпр. ручке).
- Избегавајте да са уређајем радите на температурама мањим од 10 °C. У плану рада утврдите како оптерећење вибрацијама може да се ограничи.

6.8 Оптерећење буком

Извесно оптерећење услед буке због овог уређаја не може да се избегне. Пребаците радове са интензивном буком на дозвољене и за то предвиђена времена. По потреби се придржавајте времена обавезне тишине и ограничите трајање рада на оно најнужније. Ради ваше личне заштите и заштите особа које се налазе у близини, мора да се носи одговарајућа заштита од буке.

6.9 Сигурносне напомене за опслуживање

⚠ УПОЗОРЕЊЕ! Опасност због електромагнетног поља. Овај електрични алат у току рада ствара електромагнетно поље. То поље може под одређеним околностима да омета активне или пасивне медицинске имплантате.

- Да би се смањила опасност од озбиљних или смртоносних повреда, препоручујемо особама са медицинским имплантатима да се пре коришћења електричног алата посаветују са својим лекаром и произвођачем медицинског имплантата.
- Уређај увек опслужујте обема рукама.
- Увек држите руке у ноге далеко од резног уређаја, пре свега при укључивању мотора.
- Сачекати потпуно заустављање резног уређаја после искључивања мотора.
- Уклонити исечени материјал само када мотор и резни уређај мирују.

- Резач нити због опасности од посекотина не додиривати незаштићеном руком.
- После извлачења нове нити уређај увек довести у нормални радни положај, пре него што га укључите.
- Немојте користити металну резну нит!
- Штитник, резни уређај и мотор увек одржавајте чистим од остатака кошења.
- Особе које нису упознате са уређајем руковање треба да увежбају при искљученом мотору.
- Приликом радова на падини:
 - Никада не радите на глаткој клизавој падини.
 - Увек косити попречно у односу на падину, никада узбрдо или низбрдо.
 - Увек стајати испод резног механизма.
- Након контакта са страним телом:
 - Искључите мотор.
 - Проверите оштећења уређаја.
- Чврсто монтирати лист ножа, како се у току рада не би олабавио и спао.

6.10 Безбедносне напомене за батерију и пуњач

Водите рачуна о безбедносним напоменама за батерију и пуњач у посебним упутствима за употребу.

Види:

- Упутство за употребу 441630: Литијум јонска батерија В150 Li (В05-3640G), В200 Li (В05-3650G)
- Упутство за употребу 441633: Пуњач С130 Li (С05-4230)

7 МОНТАЖА

⚠ УПОЗОРЕЊЕ! Опасност због непотпуне монтаже! Употреба непотпуно монтираног уређаја може да доведе до тешких повреда.

- Уређај сме да ради само ако је потпуно монтиран!
- Пре укључивања проверите све сигурносне и заштитне уређаје, да ли су присутни и да ли функционишу!

⚠ УПОЗОРЕЊЕ! Опасност од повреде због делова уређаја који се одвајају. Делови уређаја који се одвајају у току рада могу да доведу до тешких повреда.

- Резне алате причврстите тако да не могу да се одвоје у току рада.

7.1 Монтажа ручице "Bike" (03)

1. Одвртите завртње (03/1).
2. Скинути горњи полупоклопац (03/2) са доњег полупоклопаца (03/4).
3. Ручицу "Bike" (03/3) уметнути у доњи полупоклопац.
4. Ставите горњи полупоклопац и лабаво завртните завртње.
5. Ручицу "Bike" позиционирајте (03/а) тако да је растојање (03/А) мање од растојања (03/В).
Напомена: Помоћу ручице "Bike" покрећете моторну косу увек десно од тела. Два растојања су тачна када се средина резне главе поклапа са средином тела.
6. Чврсто притегните завртње.

7.2 Стављање и подешавање појаса за ношење (04, 05)

Стављање појаса за ношење

1. Ставите појас за ношење у складу са сликом (04).
2. Карабинску куку (05/1) закачити на ушицу (05/2) уређаја.

Провера дужине појаса за ношење

1. Извести хоризонталне закретне кретење изнад тла, без покретања електромотора (05/а). Резна глава увек мора да се креће на истој висини изнад тла.
2. Ако не: Променити дужину појаса за ношење и поновити закретне покрете.

7.3 Монтажа штитника (06)

1. Штитник (06/1) гурнути на резну главу (06/2).
2. Гурнути завртње (06/3) кроз штитник и завртнути у отворе (06/4).

7.4 Монтажа/демонтажа сечива (07)

⚠ УПОЗОРЕЊЕ! Опасност од повреде због делова уређаја који се одвајају.

Делови уређаја који се одвајају у току рада могу да доведу до тешких повреда.

- Резне алате причврстите тако да не могу да се одвоје у току рада.

Монтажа сечива

1. Ако је монтирано: Уклонити главу с резном нити, види *Поглавље 7.5 "Монтажа/демонтажа главе с резном нити (08)", страна 130.*
2. Плочицу (07/3) и сечиво (07/1) натакнути на погонско вратило резне главе (07/2). Напис сечива мора да показује према споља, тј. даље од резне главе.
3. Натакнути покривку (07/4).
4. Натакните навртку за фиксирање (07/5) на погонско вратило и руком заврните у смеру супротном од казаљке на сату.
5. Чврсто затегнути навртку за фиксирање (07/5) комбинованим кључем. Притом користити придржну чивију у сврху контрирања.

Демонтажа сечива

1. Комбинованим кључем навртку за фиксирање (07/5) олабавите у смеру казаљке на сату. Притом користити придржну чивију у сврху контрирања.
2. Скинути навртку за фиксирање (07/5), покривку (07/4), сечиво (07/1) и плочицу (07/3).

7.5 Монтажа/демонтажа главе с резном нити (08)

⚠ УПОЗОРЕЊЕ! Опасност од повреде због делова уређаја који се одвајају.

Делови уређаја који се одвајају у току рада могу да доведу до тешких повреда.

- Резне алате причврстите тако да не могу да се одвоје у току рада.

Монтирајте главу с резном нити

1. Ако је монтирано: Уклонити сечиво, види *Поглавље 7.4 "Монтажа/демонтажа сечива (07)", страна 130.*
2. Плочицу (08/3) ставити на погонско вратило резне главе (08/2).
3. Ставите главу с резном нити (08/1) и чврсто затегните у смеру супротном од

казаљке на сату. Притом користити придржну чивију у сврху контрирања.

Демонтажа главе с резном нити

1. Главу с резном нити (08/1) олабавите у смеру казаљке на сату. Притом користити придржну чивију у сврху контрирања.
2. Скините главу с резном нити (08/1) и плочицу (08/3).

7.6 Замена резне нити (09)

1. Обртно дугме (09/1) окренути тако да стрелице (09/2, 09/3) леже на једној линији.
2. Гурајте резну нит у отвор (09/4) све док на обе стране главе с резном нити не буде једнако дугачка.
3. Заврнути резну нит у главу с резном нити: Обртно дугме (09/1) окретати у складу са стрелицама (09/5), све док резна нит на обе стране не буде штрчала још око 10 цм из главе с резном нити.

8 ПУШТАЊЕ У ПОГОН

8.1 Напунити акумулатор

Обратите пажњу на распон температуре за режим пуњења, види Техничке податке.

ℹ НАПОМЕНА За детаљне информације погледајте посебна упутства за употребу акумулатора и:

- Упутство за употребу 441630: Литијум-јонски акумулатор В150 Li (В05-3640G), В200 Li (В05-3650G)
- Упутство за употребу 441633: Пуњач С130 Li (С05-4230)

8.2 Стављање и вађење акумулатора (10)

Ставити акумулатор (10/а)

1. Гурнути акумулатор (10/1) у удубљење за акумулатор (10/2), док не налегне.

Извлачење акумулатора (10/б)

1. Притиснути тастер за деблокирање (10/3) на акумулатору и држати га притиснутим.
2. Извадити батерију.

9 ОПСЛУЖИВАЊЕ

⚠ УПОЗОРЕЊЕ! **Опасност због непотпуне монтаже!** Употреба непотпуно монтираног уређаја може да доведе до тешких повреда.

- Употребљавати уређај само ако је потпуно монтиран!
- Ставити акумулатор у уређај тек пошто је уређај потпуно монтиран!

9.1 Укључење и искључење уређаја (11)

Укључивање уређаја

1. Доведите уређај у радни положај.
2. Прекидач за деблокарање (11/1) гурнути у смеру отворене браве.
3. Ручицу за укљ./искљ. (11/2) гурнути до граничника и држати притиснуту. Моторна коса ради.
4. Прекидач за брзину (11/3) гурнути у жељеном смеру:
 - "FAST" (11/a): Моторна коса ради брзо.
 - "SLOW" (11/b): Моторна коса ради споро.

Искључивање уређаја

1. Пустите ручицу за укљ./искљ.

9.2 Провера нивоа напуњености акумулатора

Приказ стања напуњености налази се на акумулатору.

i НАПОМЕНА За детаљне информације погледајте посебна упутства за употребу акумулатора и:

- Упутство за употребу 441630: Литијум-јонски акумулатор В150 Li (В05-3640G), В200 Li (В05-3650G)
- Упутство за употребу 441633: Пуњач С130 Li (С05-4230)

9.3 Продужавање резне нити током рада (12)

Резна нит се током рада скрађује искрза се.

1. Главу с резном нити (12/1) при високом броју обртаја увек поново лупнути на травњак (12/a). На тај начин се комад нове резне нити одмотава са калема нити и секач резне нити (12/2) одсеца потрошен крај резне нити.

Опасност од повреде! *Немојте додиривати секач резне нити!*

10 ПОНАШАЊЕ ПРИ РАДУ И ТЕХНИКА РАДА (13 - 14)

- Мало нагните уређај напред (око 30°), да бисте косили врхом резне нити. Поступајте полако.
- Уређај приликом кошења померати удесно и улево.
- Дугачка трава се мора косити у слојевима. Увек крените одозго на доле (13).
- При великој брзини уређај најбоље сече. Због тога немојте преоптеретити уређај сечењем високе траве.
- Приликом преоптерећења уређаја у високој трави се нит блокира. Одмах подигните уређај како би се растеретио. У противном може доћи до трајних оштећења на мотору.
- Уређајем немојте косити директно о тврде препреке (нпр. зидове), већ косите бочно. На тај начин се чува резна нит (14).
- Држите уређај даље од осетљивих биљака.

Поступање при заглављивању сечива

Густа вегетација, младо дрвеће или жбуње, могу да блокирају сечиво и доведу до мировања.

- Спречите блокаду тако што водите рачуна у ком смеру се нагиње жбуње и сече са супротне стране.
- Ако се сечиво запетља приликом сечења:
 - Одмах искључите мотор.
 - Повуците уређај у висини, како сечиво не би скочило или се сломило.

11 ОДРЖАВАЊА И НЕГА

⚠ УПОЗОРЕЊЕ! **Опасност од посекотина.** Опасност од посекотина при захватању у оштре делове који се крећу и алате за резање.

- Пре радова одржавања, неге и чишћења увек искључите уређај. Извадите акулулатор.
- Приликом радова одржавања, неге и чишћења увек носите заштитне рукавице.

11.1 Замена сечива

Замена сечива: види *Поглавље 7.4 "Монтажа/демонтажа сечива (07)", страна 130.*

11.2 Замена калема нити

Замена калема нити: види *Поглавље 7.5 "Монтажа/демонтажа главе с резном нити (08)", страна 130.*

12 ПОМОЋ КОД СМЕТЊИ

⚠ ОПРЕЗ! Опасност од повреде. Оштри и покретни делови уређаја могу да доведу до повреда.

- Приликом радова одржавања, неге и чишћења увек носите заштитне рукавице!

Сметња	Узрок	Отклањање
Електромотор не ради.	Батерија је празна.	Напуните батерију.
	Акумулатор недостаје или акумулатор не налаже добро.	Правилно уметните акумулатор.
Електромотор ради са прекидима.	Прекидач за укљ./искљ. је покварен.	Потражите сервисну локацију произвођача.
Батерија не може да пуни.	Контакти батерије су запрљани.	Потражите сервисну локацију произвођача.
	Акумулатор или пуњач је неисправан.	Потражите сервисну локацију произвођача.
	Акумулатор је превише врућ.	Пустити да се акумулатор охлади.
Трава се више не сече чисто.	Сечиво је тупо.	<ul style="list-style-type: none"> ■ Дајте сечиво да се наоштри. Потражите сервисну локацију произвођача. ■ Замените сечиво.
Време трајања батерије се знатно скратило.	Трава је превисока или превише влажна.	<ul style="list-style-type: none"> ■ Сеците траву на већој висини. ■ Оставите траву да се суши.
	Висина сечења је превише мала.	Сеците траву на већој висини.
	Истекао је век трајања батерије.	Замените батерију. Употребите само оригинални прибор произвођача.
Уређај необично вибрира.	Квар на уређају	Потражите сервисну локацију произвођача.

13 ТРАНСПОРТ

Пре транспорта предузмите следеће мере:

1. Искључите уређај.
2. Уклоните акумулатор из уређаја.
3. Монтирајте све заштитне поклопце.
4. Акумулатор запаковати на прописан начин (види доле).

ⓘ НАПОМЕНА Код сметњи које нису наведене у овој табели или које не можете да отклоните сами, се обратите нашој служби за кориснике.

ⓘ НАПОМЕНА Називни капацитет акумулатора износи преко 100 Wh! Због тога водите рачуна о следећим упутствима за транспорт!

Садржани литијум-јонски акумулатор подлеже законима о опасним материјама, али може да

се транспортује под поједностављеним условима:

- Приватни корисник без додатних захтева може да транспортује неоштећен акумулатор друмом, уколико је уређај спакован према захтевима за малопродају и уколико транспорт служи приватној сврси.
- Комерцијални корисници, који врше транспорт у комбинацији са њиховом главном делатношћу (нпр. испоруке на градилишта или презентације и са њих), такође могу да користе ово поједностављење.

У оба горе поменућа случаја обавезно морају да се предузму мере предострожности да би се спречило ослобађање садржаја. У другим случајевима се обавезно морају поштовати одредбе закона о опасним материјама! У случају непридржавања, пошиљаоцу и евентуално превознику прете високе казне.

Остале напомене о превозу и стању

- Транспортовати одн. слати литијум-јонске акумулаторе само у неоштећеном стању!
- За транспорт акумулатора користити искључиво оригинални картон или одговарајући картон за опасне материје (није потребно код акумулатора са називним капацитетом мањим од 100 Wh).
- Облепити отворене контакте акумулатора траком, како би се спречио кратак спој.
- Осигурати акумулатор од клизања унутар паковања, како би се спречила оштећења на акумулатору.
- Обезбедити исправно означавање и документацију за слање приликом транспорта одн. слања (нпр. преко сервиса за доставу пакета или шпедиције).
- Претходно се информисати да ли је могућ транспорт преко изабраног пружаоца услуга и декларисати пошиљку.

Препоручујемо укључивање стручњака за опасне материје ради припреме пошиљке. Придржавајте се и евентуалних додатних националних прописа.

14 СКЛАДИШТЕЊЕ

14.1 Складиштење моторне косе

Након сваке употребе темељито очистите уређај и, ако постоји, ставите све заштитне

поклопце. Уређај држите на сувом месту под кључем, изван домета деце.

1. Извадити батерију.
2. Окачите моторну косу за ручку. Тако не долази до непотребног оптерећења резне главе.

Пре пауза у раду, које трају дуже од 30 дана, спровести следеће радове:

- Темељно очистити уређај и чувати у сувој просторији.

14.2 Складиштење батерије и пуњача

i НАПОМЕНА За детаљне информације погледајте посебна упутства за употребу акумулатора и пуњача.

15 ОДЛАГАЊЕ

Напомене у вези са законом о електричним и електронским уређајима (ElektroG)



- Стари електрични и електронски уређаји не треба да се бацају са кућним смећем, већ треба да се подвргну одвајању и сортирању одн. рециклирању!
- Старе батерије или акумулатори који нису фиксно уграђени у стари уређај, пре предаје морају да се изваде! Њихово одлагање на отпад је регулисано законом о батеријама.
- Власник одн. корисник електричних и електронских уређаја су по истеку њиховог века употребе законски обавезни да их врате.
- Крајњи корисник сноси одговорност за брисање својих личних података из старог уређаја који треба да се одложи на отпад!

Симбол прецртане канте за отпатке значи да стари електрични и електронски уређаји не смеју да се одлажу заједно са кућним смећем.

Стари електрични и електронски уређаји бесплатно могу да се предају на следећим местима:

- Јавна места за одлагање отпада одн. његово прикупљање (нпр. комунална стоваришта)
- Продајна места за електричне уређаје (стационарна и на интернету), уколико су трговци обавезни да прихвате враћени производ или ако добровољно нуде такву услугу.

Ове изјаве важе само за уређаје који се уграђују и продају у земљама Европске уније и на које се примењује европска директива 2012/19/ЕУ. У земљама изван Европске уније могу се примењивати неке друге одредбе за одлагање старих електричних и електронских уређаја.

Напомене у вези са законом о батеријама (BattG)



- Старе батерије и акумулатори не треба да се бацају са кућним смећем, већ треба да се подвргну одвајању и сортирању одн. рециклирању!
- У сврху безбедног вађења батерија и акумулатора из електричног уређаја и ради информација о њиховом типу одн. хемијском систему, водите рачуна о осталим подацима у упутству за употребу одн. монтажу.
- Власник одн. корисник батерија и акумулатора су по истеку њиховог века употребе законски обавезни да их врате. Враћање је ограничено на предају количина уобичајених за домаћинство.

Старе батерије могу да садрже штетне материје или тешке метале, који би могли да нашкоде животној средини или здрављу. Прерада старих батерија и коришћење у њима садржаних ресурса доприноси заштити ова два драгоценца ресурса.

Симбол прецртане канте за отпатке значи да батерије и акумулатори не смеју да се одлажу заједно са кућним смећем.

Ако се осим тога испод канте за смеће налазе ознаке Hg, Cd или Pb, онда то означава следеће:

- Hg: Батерија садржи више од 0,0005 % живе
- Cd: Батерија садржи више од 0,002 % кадмијума
- Pb: Батерија садржи више од 0,004 % олова

Акумулатори и батерије бесплатно могу да се предају на следећим местима:

- Јавна места за одлагање отпада одн. његово прикупљање (нпр. комунална стоваришта)
- Продајна места за батерије и акумулаторе
- Места за враћање батерија и акумулатора

- Место враћања код произвођача (ако није члан заједничког система враћања)

Ове изјаве важе само за акумулаторе и батерије који се продају у земљама Европске уније и на које се примењује европска директива 2006/66/ЕЗ. У земљама изван Европске уније могу се примењивати неке друге одредбе за одлагање акумулатора и батерија.

16 СЛУЖБА ЗА КОРИСНИКЕ/СЕРВИС

Код питања у вези са гаранцијом, поправком или резервним деловима се обратите вашем најближем AL-KO сервису. Њега ћете наћи на интернету под следећом адресом:
www.al-ko.com/service-contacts

17 ГАРАНЦИЈА

Евентуалне грешке у материјалу или производњи на уређају поправићемо за време законског рока застаре права на гаранцију за недостатке према сопственом избору поправљањем или заменом. Рок застаре одређује се према праву државе у којој је уређај купљен.

Наша гарантна изјава важи само у случају:

- примене ових Упутстава за употребу
- сврсисходног коришћења
- употребе оригиналних резервних делова

Гаранција престаје да важи у случају:

- самоиницијативних покушаја поправки
- самоиницијативних техничких измена
- ненаменског коришћења

Гаранција не обухвата:

- оштећења лака која се свде на нормално трошење
- потрошне делове који су на картици резервних делова означени рамом xxxxxx (x)

Гарантни рок почиње да тече од датума куповине од стране првог крајњег корисника. Меродаван је датум на рачуну. Са овом изјавом о гаранцији и оригиналним рачуном обратите се продавцу или најближој овлашћеној сервисној радионици. Овом изјавом се не мењају законска права која купац има према продавцу у случају недостатака.

TŁUMACZENIE ORYGINALNEJ INSTRUKCJI OBSŁUGI

Spis treści

1	Szczególne zasady bezpieczeństwa	136	7.2	Zakładanie i ustawianie pasa nośnego (04, 05)	145
2	Informacje dotyczące niniejszej instrukcji obsługi	137	7.3	Montaż tarczy ochronnej (06)	145
2.1	Symbole na stronie tytułowej	137	7.4	Montaż/demontaż tarczy nożowej (07)	145
2.2	Objaśnienia rysunkowe i słowa ostrzegawcze	137	7.5	Montaż/demontaż głowicy żyłki (08)	145
3	Opis produktu	137	7.6	Wymiana żyłki tnącej (09)	145
3.1	Użytkowanie zgodne z przeznaczeniem	137	8	Uruchomienie	145
3.2	Możliwe przewidywane nieprawidłowe użycie	138	8.1	Ładowanie akumulatorów	145
3.3	Zagrożenia resztkowe	138	8.2	Wkładanie i wyciąganie akumulatora (10)	146
3.4	Urządzenia zabezpieczające i ochronne	138	9	Obsługa	146
3.5	Symbole umieszczone na urządzeniu	138	9.1	Włączanie i wyłączanie urządzenia (11)	146
3.6	Przegląd produktu (01)	139	9.2	Kontrolowanie stanu naładowania akumulatora	146
3.7	Zakres dostawy (02)	139	9.3	Przedłużanie żyłki tnącej podczas pracy (12)	146
3.8	Dopuszczalne narzędzia tnące	139	10	Nawyki i technika pracy (13 - 14)	146
4	Zasady bezpieczeństwa dotyczące podkaszarek, kos spalinowych i kos spalinowych z brzeszczotem	139	11	Konserwacja i pielęgnacja	147
5	Odrzucenie — przyczyny i odpowiednie zasady bezpieczeństwa	141	11.1	Wymiana tarczy nożowej	147
6	Zasady bezpieczeństwa	141	11.2	Wymiana szpuli linki	147
6.1	Bezpieczeństwo osób, zwierząt i rzeczy materialnych	141	12	Pomoc w przypadku usterek	147
6.2	Operator	141	13	Transport	148
6.3	Środki ochrony osobistej	142	14	Przechowywanie	148
6.4	Bezpieczeństwo na stanowisku pracy	142	14.1	Przechowywanie kosi silnikowej	148
6.5	Bezpieczeństwo urządzenia	142	14.2	Składowanie akumulatora i ładowarki	148
6.6	Bezpieczeństwo elektryczne	142	15	Utylizacja	149
6.7	Obciążenie drganiami	142	16	Obsługa klienta/Serwis	149
6.8	Obciążenie hałasem	143	17	Gwarancja	150
6.9	Wskazówki dotyczące bezpieczeństwa obsługi	144	1	SZCZEGÓLNE ZASADY BEZPIECZEŃSTWA	
6.10	Zasady bezpieczeństwa dotyczące akumulatora i ładowarki	144		Opisywane urządzenie może być używane przez dzieci od 16 roku życia i osoby z ograniczeniami fizycznymi, zmysłowymi lub umysłowymi albo osoby bez doświadczenia i wiedzy tylko wówczas, jeśli będą przy tym nadzorowane bądź zostaną przeszkolone w zakresie bezpiecznego	
7	Montaż	144			
7.1	Montaż uchwytu „rowerowego” (03)	144			



używania urządzenia i rozumieją wynikające z tego zagrożenia. Dzieci nie powinny się bawić tym urządzeniem. Czyszczenie i konserwacja przez użytkownika nie powinny być przeprowadzane przez dzieci pozbawione nadzoru.

Potrzeby osób o bardzo dużych i złożonych ograniczeniach mogą wykraczać poza tutaj opisane instrukcje.

2 INFORMACJE DOTYCZĄCE NINIEJSZEJ INSTRUKCJI OBSŁUGI

- Wersja niemieckojęzyczna jest oryginalną instrukcją obsługi. Wszystkie pozostałe wersje językowe są tłumaczeniami oryginalnej instrukcji obsługi.
- Poniższa instrukcja obsługi winna być przechowywana zawsze w sposób umożliwiający jej wykorzystanie w celu uzyskania informacji dotyczących urządzenia.
- Urządzenie może być przekazywane wyłącznie wraz z instrukcją obsługi.
- Należy stosować się do wskazówek dot. bezpieczeństwa i wskazówek ostrzegawczych zawartych w niniejszej instrukcji obsługi.

2.1 Symbole na stronie tytułowej

Symbol	Znaczenie
	Przed uruchomieniem należy dokładnie przeczytać niniejszą instrukcję obsługi. Jest to konieczne dla zapewnienia bezusterkowej pracy i bezpiecznej obsługi.
	Instrukcja obsługi
	Akumulatory litowo-jonowe obsługiwać ze szczególną ostrożnością! W szczególności przestrzegać wskazówek dotyczących transportu, składowania i utylizacji zawartych w niniejszej instrukcji obsługi!

2.2 Objaśnienia rysunkowe i słowa ostrzegawcze

⚠ NIEBEZPIECZEŃSTWO! Oznacza niebezpieczeństwo prowadzące do śmierci lub ciężkich obrażeń ciała.

⚠ OSTRZEŻENIE! Oznacza potencjalne niebezpieczeństwo mogące prowadzić do śmierci lub ciężkich obrażeń ciała.

⚠ OSTROŻNIE! Oznacza potencjalne niebezpieczeństwo mogące prowadzić do średnich lub lekkich obrażeń ciała.

⚠ UWAGA! Oznacza potencjalne niebezpieczeństwo mogące prowadzić do szkód rzeczowych.

i WSKAZÓWKA Szczególne wskazówki ułatwiające zrozumienie instrukcji i obsługi.

3 OPIS PRODUKTU

⚠ UWAGA! Ryzyko uszkodzenia urządzenia i akumulatora. Używanie urządzenia z nieodpowiednimi akumulatorami może spowodować uszkodzenie urządzenia i akumulatorów.

- Urządzenia należy używać wyłącznie z zalecanymi akumulatorami.

Urządzenie może być stosowane tylko razem z określonymi w danych technicznych akumulatorami litowo-jonowymi i ładowarkami. Pozostałe informacje dotyczące akumulatorów i ładowarek są podane w osobnych instrukcjach:

- Instrukcja obsługi 441630: Akumulator litowo-jonowy B150 Li (B05-3640G), B200 Li (B05-3650G)
- Instrukcja obsługi 441633: Ładowarka C130 Li (C05-4230)

3.1 Użytkowanie zgodne z przeznaczeniem

Kosa spalinowa, wyposażona w szpulę żyłki, jest przeznaczona wyłącznie do cięcia miękkiej trawy i podobnych roślin. Po zamontowaniu tarczy nożowej służy ona do koszenia mocniejszych roślin zielonych, młodych zarośli i krzewów. Podkaszarka silnikowa musi być przy tym prowadzona równoległe do podłoża.

i WSKAZÓWKA Przepisy krajowe i lokalne dotyczące czasów pracy i obciążenia hałasem mogą ograniczać użycie urządzenia. Należy się z nimi zapoznać!

Opisywane urządzenie jest przeznaczone do zastosowania w ramach użytku prywatnego. Każde inne zastosowanie oraz niedozwolone zmiany lub modyfikacje traktowane są jako eksploatacja niezgodna z przeznaczeniem i prowadzą do utraty gwarancji i ważności deklaracji zgodności oraz do wyłączenia wszelkiej odpowiedzialności pro-

ducenta za szkody poniesione przez użytkownika lub osoby trzecie.

3.2 Możliwe przewidywane nieprawidłowe użycie

Urządzenie nie jest przeznaczone do zastosowań specjalistycznych w parkach i obiektach sportowych ani do zastosowania w rolnictwie i leśnictwie.

- Nie przycinać krzewów, zarośli, drzew lub kwiatów.
- Podczas używania nie unosić urządzenia z podłoża.
- Używać wyłącznie oryginalnych narzędzi tnących producenta (tarczy nożowej, szpuli żyłki)

3.3 Zagrożenia resztkowe

Nawet podczas użytkowania urządzenia zgodnie z przeznaczeniem wciąż występuje określone ryzyko resztkowe, którego nie da się wykluczyć. Z rodzaju i konstrukcji urządzenia — w zależności od zastosowania — mogą wynikać następujące, potencjalne zagrożenia:

- Odrzucanie ciętego materiału, ziemi i małych kamieni
- Odrzucanie odciętych kawałków żyłki tnącej
- Wdychanie cząstek ciętego materiału przy zaniechaniu zastosowania środków ochrony oddechowej.
- Uszkodzenie słuchu przy zaniechaniu stosowania ochrony słuchu.
- Rany cięte w przypadku kontaktu z obracającą się żyłką tnącą

3.4 Urządzenia zabezpieczające i ochronne

⚠ OSTRZEŻENIE! Niebezpieczeństwo skaleczenia. Niesprawne i dezaktywowane urządzenia ochronne i zabezpieczające mogą spowodować poważne obrażenia ciała.

- Jeśli urządzenia ochronne i zabezpieczające są niesprawne, należy zlecić ich naprawę.
- Nigdy nie dezaktywować urządzeń ochronnych i zabezpieczających.

Zatrzymanie awaryjne

W nagłym przypadku wyłączyć silnik elektryczny włącznikiem/wyłącznikiem.

Tarcza ochronna



Chroni użytkownika przed kontaktem z obracającą się tarczą nożową lub żyłką tnącą i odrzucanymi obiektami.

Uchwyt "rowerowy"

Zapewnia, by nogi operatora nie zbliżyły się do obracającej się tarczy nożowej lub żyłki tnącej.

3.5 Symbole umieszczone na urządzeniu

Symbol	Znaczenie
	Zachować szczególną ostrożność podczas obsługi urządzenia!
	Przed uruchomieniem przeczytać instrukcję obsługi!
	Nosić okulary ochronne, ochronę słuchu i hełm!
	Zakładać rękawice ochronne!
	Nosić obuwie z antypoślizgową podeszwą!
	Maksymalna liczba obrotów narzędzia tnącego.
	Niebezpieczeństwo uderzenia przez odrzucone przedmioty!
	Nie dotykać nieruchomych przedmiotów! Może dojść do odrzucenia urządzenia.
	Wymontować akumulator, zanim przystąpi się do regulacji, czyszczenia lub konserwacji.
	Odstęp między urządzeniem a osobą trzecią wokół użytkownika musi wynosić co najmniej 15 m.

Symbol	Znaczenie
	Nie używać zębatej tarczy tnącej!
	Chronić przed deszczem i wilgocią!

3.6 Przegląd produktu (01)

Przegląd produktu (01) przedstawia zestawienie elementów urządzenia.

Nr	Element
1	Uchwyt akumulatora z komorą akumulatora
2	Uchwyt "rowerowy"
3	Przełącznik prędkości
4	Przełącznik zwolnienia blokady
5	Dźwignia włączająca/wyłączająca
6	Pierścień na pas nośny
7	Mocowanie na uchwyt "rowerowy"
8	Tarcza ochronna
9	3-zębowa tarcza nożowa lub szpula żyłki "Fast and Easy"
10	Akumulator*
11	Ładowarka*

* Nie należy do zakresu dostawy.

3.7 Zakres dostawy (02)

Zakres dostawy obejmuje niżej wymienione pozycje. Należy sprawdzić, czy wszystkie pozycje są zawarte:

Nr	Element
1	Kosa silnikowa z wałem i głowicą tnącą
2	Pas nośny
3	Uchwyt "rowerowy"
4	Szpula żyłki "Fast and Easy"
5	3-zębowa tarcza nożowa
6	Tarcza

Nr	Element
7	Ośłona
8	Nakrętka ustalająca
9	Tarcza ochronna
10	Instrukcja obsługi
11	Klucz uniwersalny
12	Trzpień przytrzymujący
13	Ośłona tarczy nożowej

3.8 Dopuszczalne narzędzia tnące

Dozwolone jest używanie wyłącznie wymienionych tutaj oryginalnych narzędzi tnących producenta.

- Szpula żyłki "Fast and Easy", nr art. 127668
- 3-zębowa tarcza nożowa, nr art. 127681

⚠ NIEBEZPIECZEŃSTWO! Zagrożenie dla życia powodowane przez narzędzia tnące!
Niedopuszczone narzędzia tnące (np. wieloczęściowe metalowe narzędzia tnące z łańcuchami obrotowymi i nożami bijakowymi) oraz uszkodzone narzędzia tnące (np. pęknięcia, rozwarstwienia) mogą być przyczyną ciężkich urazów, a nawet śmierci.

- Używać wyłącznie dopuszczonych oryginalnych narzędzi tnących producenta.
- Natychmiast wymieniać uszkodzone narzędzia tnące.

Używanie niedopuszczonych narzędzi tnących nie stanowi użytkowania zgodnego z przeznaczeniem (patrz *Rozdział 3.1 "Użytkowanie zgodne z przeznaczeniem"*, strona 137)!

4 ZASADY BEZPIECZEŃSTWA DOTYCZĄCE PODKASZAREK, KOS SPALINOWYCH I KOS SPALINOWYCH Z BRZESZCZOTEM

- (a) **Nie używać urządzenia przy złych warunkach pogodowych, w szczególności w czasie burzy.** Zmniejsza to ryzyko trafienia przez piorun.
- (b) **Dokładnie sprawdzić, czy w obszarze roboczym nie ma dzikich zwierząt.** Pracujące urządzenie może doprowadzić do zranienia dzikich zwierząt.
- (c) **Skontrolować dokładnie obszar roboczy i usunąć wszystkie kamienie, kije, druty, kości i inne ciała obce.** Wyrzucane elementy mogą spowodować obrażenia.

(d) **Przed użyciem urządzeń zawsze sprawdzać, czy narzędzie tnące lub brzeszczot oraz zespół tnący lub pilujący nie są uszkodzone.** Uszkodzone części zwiększają ryzyko zranienia.

(e) **Przed użyciem skontrolować przewód zasilający i ewentualne przedłużacze pod kątem oznak uszkodzenia lub starzenia. Jeżeli przewód zasilający ulegnie uszkodzeniu lub zużyciu podczas pracy, należy wyłączyć urządzenie i nie dotykać kabla, dopóki nie zostanie odłączona wtyczka sieciowa.** Uszkodzony przewód zasilający lub przedłużacz może doprowadzić do porażenia elektrycznego, pożaru i/lub poważnych obrażeń.

(f) **Przestrzegać instrukcji wymiany narzędzi użytkowych.** Nieprawidłowo dokręcone nakrętki lub śruby brzeszczotu mogą albo uszkodzić brzeszczot, albo spowodować jego poluzowanie.

(g) **Znamionowa prędkość obrotowa brzeszczotu musi być co najmniej równa maksymalnej prędkości obrotowej podanej na urządzeniu.** Brzeszczoty, obracające się z prędkością większą niż ich znamionowa prędkość obrotowa, mogą pęknąć i zostać wyrzucone.

(h) **Stosować środki ochrony oczu, słuchu, głowy i rękawice ochronne.** Odpowiednie środki ochrony indywidualnej zmniejszają obrażenia powodowane przez wyrzucone części albo przez przypadkowy kontakt z żyłką tnącą lub brzeszczotem.

(i) **Podczas pracy z urządzeniem należy zawsze nosić antypoślizgowe obuwie ochronne. W żadnym wypadku nie wolno pracować bosą lub w odkrytych sandałach.** Zmniejsza to ryzyko zranienia nóg w przypadku kontaktu z obracającym się brzeszczotem.

(k) **Podczas pracy z urządzeniem należy zawsze nosić długie spodnie.** Nieosłonięta skóra zwiększa prawdopodobieństwo zranienia przez wyrzucane objekty.

(l) **Nie dopuścić do zbliżania się osób postronnych podczas pracy z urządzeniem.** Wyrzucane elementy mogą spowodować poważne obrażenia.

(m) **Podczas pracy z urządzeniem zawsze używać obu rąk.** Trzymać urządzenie obiema rękami, aby uniknąć utraty kontroli.

(n) **Urządzenie należy trzymać wyłącznie za izolowane powierzchnie uchwytu, ponieważ żyłka tnąca lub brzeszczot może trafić na ukryte przewody zasilające lub własny kabel sieciowy urządzenia.** Zetknięcie się żyłki tnącej lub brzeszczotu z przewodem znajdującym się

pod napięciem może spowodować, że metalowe części urządzenia również znajdą się pod napięciem, co może doprowadzić do porażenia prądem elektrycznym.

(o) **Zawsze zwracać uwagę na pewną pozycję stojącą i używać urządzenia wyłącznie na podłożu.** Śliskie podłoże lub niestabilne powierzchnie mogą doprowadzić do utraty równowagi lub kontroli nad urządzeniem.

(p) **Nie używać urządzenia na zbyt stromych zboczach.** Zmniejsza to ryzyko utraty kontroli, ześlizgnięcia się i wpadnięcia, co mogłoby prowadzić do zranienia.

(q) **Podczas pracy na stokach zwracać uwagę na stabilną pozycję; pracować zawsze w poprzek stoku, nigdy w górę lub w dół, i zachować szczególną ostrożność przy zmianie kierunku pracy.** Zmniejsza to ryzyko utraty kontroli, ześlizgnięcia się i wpadnięcia, co mogłoby prowadzić do zranienia.

(r) **Nie zbliżać brzeszczotu do przewodów zasilających.** Uszkodzony przewód zasilający może doprowadzić do porażenia elektrycznego, pożaru i/lub poważnych obrażeń.

(s) **Nie zbliżać żadnych części ciała do żyłki tnącej lub brzeszczotu podczas pracy. Przed włączeniem urządzenia upewnić się, że żyłka tnąca lub brzeszczot nie dotykają żadnych elementów.** Chwila nieuwagi podczas pracy urządzenia może doprowadzić do zranienia użytkownika lub innych osób.

(t) **Nie używać urządzenia powyżej wysokości talii.** Pomaga to uniknąć przypadkowego kontaktu z żyłką tnącą lub brzeszczotem i zapewnia lepszą kontrolę nad urządzeniem w nieoczekiwanych sytuacjach.

(u) **Podczas cięcia krzewów i gałęzi należy liczyć się z ich sprężynowaniem.** Przy odprężeniu włókien drewna krzewy lub gałęzie mogą uderzyć w użytkownika i/lub spowodować utratę kontroli nad urządzeniem.

(v) **Należy zachować szczególną ostrożność podczas cięcia podszytu i młodych drzewek.** Cienki materiał może zaplątać się w brzeszczocie i uderzyć w użytkownika lub spowodować utratę równowagi.

(w) **Należy trzymać urządzenie pod kontrolą i nie dotykać brzeszczotów lub innych niebezpiecznych elementów, gdy się poruszają.** Zmniejsza to ryzyko zranienia przez ruchome elementy.

(x) **Przed usunięciem zakleszczonego materiału lub przed przystąpieniem do konserwacji**

urządzenia upewnić się, że wszystkie przełączniki są wyłączone i wtyczka sieciowa jest odłączona. Nieoczekiwane uruchomienie urządzenia podczas usuwania zakleszczonego materiału może spowodować poważne obrażenia ciała.

(y) **Przenosić urządzenie w stanie wyłączonym i zwrócone w kierunku przeciwnym do ciała.** Prawidłowa obsługa urządzenia zmniejsza prawdopodobieństwo przypadkowego kontaktu z obracającym się brzeszczotem.

(z) **Podczas transportu lub przechowywania urządzenia zawsze zakładać osłonę ochronną na metalowy brzeszczot.** Prawidłowa obsługa urządzenia zmniejsza prawdopodobieństwo przypadkowego kontaktu z brzeszczotem.

(aa) **Używać tylko wymiennych żyłek, głowic tnących i brzeszczotów zgodnych z zaleceniami producenta.** Nieprawidłowe części zamienne mogą zwiększyć ryzyko pęknięcia i zranienia.

5 ODRZUCENIE — PRZYCZYNY I ODPOWIEDNIE ZASADY BEZPIECZEŃSTWA

Odrzucenie to nagły ruch urządzenia skierowany w bok, w przód lub w tył, który może wystąpić, gdy narzędzie tnące ulegnie zakleszczeniu lub zahaczeniu w obiekcie, takim jak młode drzewko lub pniak. Może ono być na tyle silne, że może spowodować wymuszone przesunięcie urządzenia i/lub użytkownika w dowolnym kierunku i w rezultacie prowadzi do utraty kontroli nad urządzeniem.

Odrzuceniu i związanym z nim zagrożeniem można zapobiegać za pomocą odpowiednich środków ostrożności, które opisano poniżej.

(a) **Trzymać urządzenie mocno obiema rękami i ustawić ramiona w pozycji, umożliwiającej zniwelowanie sił odrzutu. Trzymać się po lewej stronie urządzenia.** Odrzucenie może zwiększyć ryzyko zranienia przez niespodziewany ruch urządzenia. Użytkownik może zapanować nad siłami odrzutu, zachowując odpowiednie środki ostrożności.

(b) **Jeżeli brzeszczot ulegnie zakleszczeniu lub użytkownik przerwie pracę, należy wyłączyć urządzenie i przytrzymać je spokojnie w materiale aż do momentu zatrzymania brzeszczotu. W przypadku zakleszczenia brzeszczotu nigdy nie próbować usuwać urządzenia z materiału lub odciągać go do tyłu, dopóki brzeszczot się porusza; w przeciwnym**

razie może dojść do odrzucenia. Ustalić i usunąć przyczynę zakleszczenia brzeszczotu.

(c) **Nie używać stępionych lub uszkodzonych brzeszczotów.** Stępione lub uszkodzone brzeszczoty zwiększają ryzyko zakleszczenia lub zahaczenia się w obiekcie i mogą prowadzić do odrzucenia.

(d) **Zawsze zapewniać dobrą widoczność ciętego materiału.** odrzucenie jest prawdopodobne w obszarach o pogorszonej widoczności ciętego materiału.

(e) **Jeżeli podczas pracy zbliża się inna osoba, należy wyłączyć urządzenie.** W przypadku odrzucenia inne osoby mogą zostać łatwiej uderzone i zranione przez brzeszczot.

6 ZASADY BEZPIECZEŃSTWA

⚠ OSTROŻNIE! Niebezpieczeństwo uszkodzenia słuchu. Urządzenie jest ekstremalnie głośne podczas pracy. Może to wywołać uszkodzenie słuchu operatora oraz osób i zwierząt przebywających w pobliżu.

- Pracować wyłącznie z ochroną słuchu.
- Zachować bezpieczny odstęp od osób i zwierząt lub wyłączyć urządzenie, gdy zbliżają się do niego osoby lub zwierzęta.

📖 WSKAZÓWKA Koniecznie zapoznać się z obsługą urządzenia. W szczególności należy się dowiedzieć, jak można natychmiast zatrzymać urządzenie.

6.1 Bezpieczeństwo osób, zwierząt i rzeczy materialnych

- Należy mieć na uwadze, że użytkownik odpowiada za wypadki i szkody wyrządzone osobom trzecim lub ich własności.
- Używać urządzenia tylko do prac, do których jest przeznaczone. Zastosowanie niezgodne z przeznaczeniem może prowadzić do obrażeń lub uszkodzeń.
- Włączając urządzenie tylko wówczas, gdy w obszarze roboczym nie przebywają inne osoby ani zwierzęta.
- Zachować bezpieczny odstęp od osób i zwierząt lub wyłączyć urządzenie, gdy zbliżają się do niego osoby lub zwierzęta.

6.2 Operator

- Osoby poniżej 16. roku życia oraz niezaznajomione z instrukcją obsługi nie mogą używać urządzenia. Przestrzegać ewentualnych krajowych przepisów dotyczących bezpie-

czeństwa w zakresie minimalnego wieku użytkownika.

- Przy pierwszym użyciu urządzenia tego typu: Poprosić sprzedawcę lub inną osobę umiejącą obsługiwać urządzenie o wyjaśnienie sposobu użytkowania urządzenia. Można też udać się na odpowiednie szkolenie.
- Osoba pracująca z wykorzystaniem opisywanego urządzenia musi być wypoczęta, zdrowa i w dobrej kondycji fizycznej. Osoby, które ze względów zdrowotnych nie powinny wykonywać prac związanych z dużym wysiłkiem fizycznym, muszą skonsultować z lekarzem możliwość pracy z użyciem opisywanego urządzenia.
- Zabrania się eksploatacji urządzenia pod wpływem alkoholu, środków odurzających lub leków.

6.3 Środki ochrony osobistej

- Aby uniknąć urazów głowy i kończyn oraz uszkodzenia słuchu, należy nosić na sobie przewidziane przepisami odzież i wyposażenie ochronne.
- Odzież musi ściśle przylegać do ciała i nie może przeszkadzać w pracy.
- Środki ochrony indywidualnej:
 - ochrona słuchu (np. stopery do uszu), zwłaszcza przy codziennej pracy przez ponad 2,5 godziny
 - okulary ochronne
 - wytrzymałe rękawice ochronne, tłumiące drgania i uderzenia
 - obuwie ochronne z podeszwą antypoślizgową i stalowym podnoskiem

6.4 Bezpieczeństwo na stanowisku pracy

- Użytkowanie urządzenia jest dozwolone wyłącznie na wolnym powietrzu i nigdy w zamkniętych pomieszczeniach.
- Pracować tylko przy świetle dziennym lub przy bardzo jasnym sztucznym świetle.
- Przed rozpoczęciem pracy należy usunąć niebezpieczne produkty i przedmioty z obszaru roboczego, np. gałęzie, kawałki szkła, obiekty o ostrych krawędziach przedmioty metalowe i kamienie.
- Zwracać uwagę na własne bezpieczeństwo. Unikać wilgotnego, śliskiego podłoża.
- Podczas pracy przemieszczać się powoli i ostrożnie. Nie biegać. Uważać na przeszkodę.

6.5 Bezpieczeństwo urządzenia

- Używać urządzenia tylko w następujących warunkach:
 - Urządzenie nie jest zanieczyszczone, w szczególności benzyną i olejem.
 - Urządzenie nie wykazuje uszkodzeń, w szczególności krutek ochronnych.
 - Wszystkie elementy obsługowe są sprawne.
 - Wszystkie akcesoria przewidziane do danego trybu pracy są zamontowane na urządzeniu.
- Nie przeciążać urządzenia. Jest ono przeznaczone do lekkich prac w ramach użytku prywatnego. Przeciążenia prowadzą do uszkodzenia urządzenia.
- Wylączyć urządzenie elektryczne natychmiast, gdy zacznie wibrować w nietypowy i nadmierny sposób. Jest to objawem błędu urządzenia.
- Nigdy nie użytkować urządzenia ze zużytymi lub uszkodzonymi częściami. Uszkodzone części wymieniać zawsze na oryginalne części zamienne producenta. Użytkowanie urządzenia ze zużytymi lub uszkodzonymi częściami powoduje unieważnienie roszczeń gwarancyjnych po stronie producenta.

6.6 Bezpieczeństwo elektryczne

- Aby uniknąć zwarcia i zniszczenia podzespołów elektrycznych:
 - Zabezpieczyć urządzenie przed wilgocią i nie używać go w czasie deszczu.
 - Nie spryskiwać urządzenia wodą.
 - Nie otwierać urządzenia.

WSKAZÓWKA Stosować się do wskazówek dotyczących bezpieczeństwa zawartych w osobnych instrukcjach eksploatacji akumulatora i ładowarki.

6.7 Obciążenie drganiami

Wartości całkowitej emisji drgań i hałasu

- Podane wartości całkowitej emisji drgań i hałasu zostały zmierzone zgodnie ze znormalizowaną metodą badań i mogą być wykorzystane do porównania jednego narzędzia elektrycznego z innym.
- Podane wartości całkowitej emisji drgań i hałasu można również wykorzystać do wstępnej oceny poziomu obciążenia.

- Podczas rzeczywistego użytkowania narzędzia elektrycznego wartości całkowitej emisji drgań i hałasu mogą różnić się od podanych wartości w zależności od sposobu stosowania narzędzia elektrycznego.
- Zachować środki bezpieczeństwa zgodnie z rozdziałem dotyczącym bezpieczeństwa. Starać się maksymalnie ograniczyć poziom narażenia na drgania. Przykładowe działania ograniczające narażenie na drgania obejmują używanie rękawic podczas stosowania narzędzia i ograniczanie czasu pracy. Należy przy tym uwzględnić wszystkie części cyklu pracy (np. czas, w którym narzędzie elektryczne jest wyłączone, a także czas, w którym jest ono wprawdzie włączone, ale działa bez obciążenia).

Niebezpieczeństwo stwarzane przez drgania

- *Rzeczywiste wartości emisji drgań podczas używania urządzenia mogą odbiegać od wartości podanych przez producenta.* Przed i w trakcie używania należy uwzględnić następujące czynniki:
 - Czy urządzenie jest użytkowane zgodnie z przeznaczeniem?
 - Czy materiał jest cięty lub obrabiany w odpowiedni sposób?
 - Czy urządzenie jest w prawidłowym stanie użytkowym?
 - Czy narzędzie tnące jest prawidłowo naostrzone lub czy jest zamontowane prawidłowo narzędzie tnące?
 - Czy są zamontowane uchwyty i w razie potrzeby opcjonalne uchwyty wibracyjne? Czy są one na stałe połączone z urządzeniem?
- Użytkować urządzenie jedynie z prędkością obrotową silnika wymaganą do danej pracy. Unikać maksymalnej liczby obrotów, aby zmniejszyć poziom hałasu i drgań.
- Wskutek niewłaściwego użytkowania i konserwacji hałas i drgania generowane przez urządzenie mogą się zwiększyć. Skutkuje to uszkodzami zdrowotnymi. Należy wówczas niezwłocznie wyłączyć urządzenie i zlecić naprawę w jednym z autoryzowanych warsztatów serwisowych.
- Stopień obciążenia przez drgania zależy od rodzaju wykonywanej pracy i sposobu wykorzystania urządzenia. Należy oceniać te czynniki i stosować odpowiednie przerwy w pracy. Spowoduje to znaczne zmniejszenie obciążenia przez drgania w trakcie całej pracy.
- Dłuższe użytkowanie urządzenia powoduje narażenie operatora na drgania i może wywołać problemy z układem krążenia ("biały palec"). Aby uniknąć tego ryzyka, nosić rękawice i zapewnić utrzymanie temperatury dłoni. W przypadku stwierdzenia objawów "białego palca" niezwłocznie udać się do lekarza. Do tych objawów należą: brak czucia, utrata wrażliwości, mrowienie, swędzenie, ból, spadek siły, zmiana koloru lub stanu skóry. Zauważaj te objawy odnoszą się do palców, dłoni lub łątk. Niebezpieczeństwo zwiększa się w niskich temperaturach.
- W ciągu dnia pracy wykonywać dłuższe przerwy, aby odpocząć od hałasu i drgań. Planować pracę tak, aby zastosowanie urządzeń, które generują silne drgania, było rozłożone na kilka dni.
- W przypadku stwierdzenia nieprzyjemnego uczucia lub przebarwienia skóry na dłoniach podczas użytkowania urządzenia należy niezwłocznie przerwać pracę. Wykonywać wystarczająco długie przerwy w pracy. Bez odpowiednich przerw w pracy może dojść do rozwinięcia się zespołu wibracyjnego ramienia i dłoni.
- Zminimalizować ryzyko narażenia się na drgania. Dbać o urządzenie zgodnie z informacjami zawartymi w instrukcji obsługi.
- Jeśli urządzenie jest często używane, należy zakupić akcesoria zabezpieczające przed drganiami (np. uchwyty) u specjalistycznego sprzedawcy.
- Unikać pracy z urządzeniem przy temperaturach poniżej 10°C. W planie pracy ustalić, jak można ograniczyć obciążenie drganiami.

6.8 Obciążenie hałasem

Określony poziom obciążenia hałasem generowanym przez opisywane urządzenie jest nieunikniony. Głośne prace zaplanować w dopuszczonym i wyznaczonym do tego czasie. W razie potrzeby uwzględnić czasy odpoczynku i ograniczyć czas pracy do najbardziej wymaganych czynności. Dla ochrony własnej i ochrony osób przebywających w pobliżu zaleca się stosowanie odpowiedniej ochrony słuchu.

6.9 Wskazówki dotyczące bezpieczeństwa obsługi

⚠ OSTRZEŻENIE! **Zagrożenie powodowane przez pole elektromagnetyczne.** Zakupione narzędzie elektryczne podczas pracy emituje pole elektromagnetyczne. W pewnych okolicznościach pole to może zakłócać pracę aktywnych lub pasywnych implantów medycznych.

- Aby zmniejszyć niebezpieczeństwo poważnych lub śmiertelnych skutków, zalecamy osobom posiadającym takie implanty konsultację z lekarzem oraz producentem implantu medycznego zanim zaczną używać narzędzia elektrycznego.
- Obsługiwać urządzenie zawsze obiema rękami.
- Zawsze trzymać ręce i stopy z dala od elementu tnącego, przede wszystkim w trakcie włączania silnika,
- Po wyłączeniu silnika poczekać na zatrzymanie urządzenia tnącego.
- Cięty materiał usuwać wyłącznie po zatrzymaniu silnika i urządzenia tnącego.
- Ze względu na niebezpieczeństwo odniesienia ran ciętych nie dotykać obcinacza żyłki niezabezpieczonymi rękami.
- Po wyciągnięciu nowej żyłki urządzenie należy zawsze trzymać w normalnej pozycji roboczej, zanim zostanie uruchomione.
- Nie używać metalowej żyłki tnącej!
- Stale utrzymywać osłonę ochronną, urządzenie tnące i silnik w stanie wolnym od resztek skoszonej trawy.
- Osoby niezaznajomione z pracą urządzenia powinny przećwiczyć obchodzenie się z nim przy wyłączonym silniku.
- Podczas pracy na zboczu:
 - Zabrania się użytkowania urządzenia na gładkich lub śliskich zboczach.
 - Zawsze kosić poprzecznie do zbocza, nigdy w górę lub w dół.
 - Zawsze stać pod urządzeniem tnącym.
- W przypadku trafienia na ciało obce:
 - Wyłączyć silnik.
 - Sprawdzić urządzenie pod względem uszkodzeń.
- Zamontować mocno tarczę nożową, aby podczas pracy nie uległa poluzowaniu i nie opadła.

6.10 Zasady bezpieczeństwa dotyczące akumulatora i ładowarki

Przestrzegać zasad bezpieczeństwa dotyczących akumulatora i ładowarki, zawartych w osobnych instrukcjach obsługi.

Patrz:

- Instrukcja obsługi 441630: Akumulator litowo-jonowy B150 Li (B05-3640G), B200 Li (B05-3650G)
- Instrukcja obsługi 441633: Ładowarka C130 Li (C05-4230)

7 MONTAŻ

⚠ OSTRZEŻENIE! **Zagrożenia wynikające z niekompletnego montażu!** Eksploatacja niekompletnie zmontowanego urządzenia może prowadzić do poważnych obrażeń ciała.

- Urządzenie należy eksploatować tylko po kompletnym zmontowaniu!
- Przed włączeniem należy sprawdzić, czy wszystkie urządzenia zabezpieczające i ochronne są na swoim miejscu i działają w odpowiedni sposób!

⚠ OSTRZEŻENIE! **Niebezpieczeństwo zranienia przez oddzielające się elementy urządzenia.** Elementy urządzenia oddzielające się podczas pracy mogą prowadzić do ciężkich obrażeń.

- Przymocować narzędzia tnące tak, aby nie mogły oddzielić się podczas pracy.

7.1 Montaż uchwytu „rowerowego” (03)

1. Wykręcić śruby (03/1).
2. Zdjąć górną półpanewkę (03/2) z dolnej półpanewki (03/4).
3. Umieścić uchwyt „rowerowy” (03/3) w dolnej półpanewce.
4. Nałożyć górną półpanewkę i wkręcić luźno śruby.
5. Wyrównać uchwyt „rowerowy” (03/a) tak, aby odstęp (03/A) był mniejszy niż odstęp (03/B).
Wskazówka: *Przy użyciu uchwytu „rowerowego” należy zawsze prowadzić kosę spalinową na prawo od ciała. Oba odstępy są prawidłowe wówczas, gdy środek głowicy tnącej pokrywa się ze środkiem ciała.*
6. Dokręcić śruby.

7.2 Zakładanie i ustawianie pasa nośnego (04, 05)

Zakładanie pasa nośnego

1. Założyć pas nośny zgodnie z ilustracją (04).
2. Zaczepić karabinek (05/1) o pierścień (05/2) na urządzeniu.

Sprawdzenie długości pasa nośnego

1. Wykonać kilka poziomych ruchów wahliwych nad podłożem, nie uruchamiając silnika elektrycznego (05/a). Głowica tnąca musi zawsze poruszać się na tej samej wysokości nad podłożem.
2. Jeśli nie: Zmienić długość pasa nośnego i powtórzyć ruchy.

7.3 Montaż tarczy ochronnej (06)

1. Nałożyć tarczę ochronną (06/1) na głowicę tnącą (06/2).
2. Wsunąć śruby (06/3) przez tarczę ochronną i wkręcić w otwory (06/4).

7.4 Montaż/demontaż tarczy nożowej (07)

⚠ OSTRZEŻENIE! Niebezpieczeństwo zranienia przez oddzielające się elementy urządzenia. Elementy urządzenia oddzielające się podczas pracy mogą prowadzić do ciężkich obrażeń.

- Przymocować narzędzia tnące tak, aby nie mogły oddzielić się podczas pracy.

Montaż tarczy nożowej

1. Jeśli jest zamontowana: Zdjąć głowicę żyłki, patrz *Rozdział 7.5 "Montaż/demontaż głowicy żyłki (08)", strona 145*.
2. Założyć tarczę (07/3) i tarczę nożową (07/1) na wał napędowy głowicy tnącej (07/2). Napis na tarczy nożowej musi być skierowany na zewnątrz, tj. od głowicy tnącej.
3. Nałożyć pokrywę (07/4).
4. Nałożyć nakrętkę ustalającą (07/5) na wał napędowy i dokręcić ręcznie w kierunku przeciwnym do kierunku ruchu wskazówek zegara.
5. Dokręcić nakrętkę ustalającą (07/5) kluczem uniwersalnym. Użyć przy tym trzpienia przytrzymującego w celu unieruchomienia.

Demontaż tarczy nożowej

1. Kluczem uniwersalnym poluzować nakrętkę ustalającą (07/5) w kierunku ruchu wskazówek zegara. Użyć przy tym trzpienia przytrzymującego w celu unieruchomienia.

2. Wyciągnąć nakrętkę ustalającą (07/5), osłonę (07/4), tarczę nożową (07/1) i tarczę (07/3).

7.5 Montaż/demontaż głowicy żyłki (08)

⚠ OSTRZEŻENIE! Niebezpieczeństwo zranienia przez oddzielające się elementy urządzenia. Elementy urządzenia oddzielające się podczas pracy mogą prowadzić do ciężkich obrażeń.

- Przymocować narzędzia tnące tak, aby nie mogły oddzielić się podczas pracy.

Montaż głowicy żyłki

1. Jeśli jest zamontowana: Zdjąć tarczę nożową, patrz *Rozdział 7.4 "Montaż/demontaż tarczy nożowej (07)", strona 145*.
2. Założyć tarczę (08/3) na wał napędowy głowicy tnącej (08/2).
3. Nałożyć głowicę żyłki (08/1) i dokręcić ją w kierunku przeciwnym do kierunku ruchu wskazówek zegara. Użyć przy tym trzpienia przytrzymującego w celu unieruchomienia.

Demontaż głowicy żyłki

1. Poluzować głowicę żyłki (08/1) w kierunku ruchu wskazówek zegara. Użyć przy tym trzpienia przytrzymującego w celu unieruchomienia.
2. Wyciągnąć głowicę żyłki (08/1) i tarczę (08/3).

7.6 Wymiana żyłki tnącej (09)

1. Obrócić pokrętko (09/1) tak, aby strzałki (09/2, 09/3) leżały w jednej linii.
2. Wsunąć żyłkę tnącą do otworu (09/4) na tyle daleko, aby była ona po obu stronach głowicy żyłki równo długa.
3. Wkręcić żyłkę tnącą do głowicy żyłki: Obrócić pokrętko (09/1) na tyle daleko zgodnie ze strzałkami (09/5), aby żyłka tnąca po obu stronach wystawała jeszcze ok. 10 cm z głowicy żyłki.

8 URUCHOMIENIE

8.1 Ładowanie akumulatorów

Przestrzegać zakresu temperatur procesu ładowania, który jest podany w danych technicznych.

i WSKAZÓWKA Szczegółowe informacje można znaleźć w osobnych instrukcjach obsługi akumulatora i ładowarki:

- Instrukcja obsługi 441630: Akumulator litowo-jonowy B150 Li (B05-3640G), B200 Li (B05-3650G)
- Instrukcja obsługi 441633: Ładowarka C130 Li (C05-4230)

8.2 Wkładanie i wyciąganie akumulatora (10)

Wkładanie akumulatora (10/a)

1. Wsunąć akumulator (10/1) do komory akumulatora (10/2), aż ulegnie zablokowaniu.

Wyciąganie akumulatora (10/b)

1. Nacisnąć przycisk odryglowujący (10/3) na akumulatorze i przytrzymać naciśnięty.
2. Wyjąć akumulator.

9 OBSŁUGA

⚠ OSTRZEŻENIE! Zagrożenia wynikające z niekompletnego montażu! Eksploatacja niekompletnie zmontowanego urządzenia może prowadzić do poważnych obrażeń ciała.

- Urządzenie eksploatować tylko wówczas, gdy zostało całkowicie zmontowane.
- Akumulator włożyć do urządzenia dopiero po zakończeniu całkowitego montażu.

9.1 Włączanie i wyłączenie urządzenia (11)

Włączanie urządzenia

1. Ustawić urządzenie w pozycji roboczej.
2. Przesunąć przełącznik zwolnienia blokady (11/1) w kierunku otwartej kłódki.
3. Docisnąć dźwignię włączającą/wyłączającą (11/2) aż do oporu i ją przytrzymać. Kosa silnikowa pracuje.
4. Przesunąć przełącznik prędkości (11/3) w odpowiednim kierunku:
 - "FAST" (11/a): kosa silnikowa pracuje szybko.
 - "SLOW" (11/b): kosa silnikowa pracuje powoli.

Wyłączanie urządzenia

1. Zwolnić dźwignię włączającą/wyłączającą.

9.2 Kontrolowanie stanu naładowania akumulatora

Wskaźnik stanu naładowania znajduje się na akumulatorze.

i WSKAZÓWKA Szczegółowe informacje można znaleźć w osobnych instrukcjach obsługi akumulatora i ładowarki:

- Instrukcja obsługi 441630: Akumulator litowo-jonowy B150 Li (B05-3640G), B200 Li (B05-3650G)
- Instrukcja obsługi 441633: Ładowarka C130 Li (C05-4230)

9.3 Przedłużanie żyłki tnącej podczas pracy (12)

Żyłka tnąca skraca się podczas pracy i ulega strzępieniu.

1. Głowicą żyłki (12/1) stale muskać trawę przy dużej prędkości obrotowej (12/a). Zapewnia to rozwijanie kawałka nowej żyłki tnącej ze szpuli żyłki i odcinanie zużytej końcówki żyłki przez obcinacz żyłki (12/2).
Niebezpieczeństwo zranienia! *Nie chwycić obcinacza żyłki!*

10 NAWYKI I TECHNIKA PRACY (13 - 14)

- Pochylać urządzenie lekko do przodu (ok. 30°), aby kosić końcówką żyłki tnącej. Poruszać się powoli.
- Podczas koszenia odchyłać urządzenie równomiernie w prawo i w lewo.
- Długą trawę kosić etapami. Zawsze zaczynać od góry i przesunąć się w dół (13).
- Urządzenie przycina najlepiej przy bardzo dużej prędkości. Dlatego też nie należy przeciążać urządzenia przez cięcie długiej trawy.
- W przypadku przeciążenia urządzenia w bardzo wysokiej trawie żyłka ulega zablokowaniu. Natychmiast unieść urządzenie, aby je odciążyć. W przeciwnym przypadku może dojść do trwałego uszkodzenia silnika.
- Nie kosić urządzenie bezpośrednio w kierunku twardych przeszkód (np. murów), lecz kosić bokiem. Zapewnia to ochronę żyłki tnącej (14).
- Nie zbliżać urządzenia do delikatnych roślin.

Postępowanie przy zakleszczeniu tarczy nożowej

Gęste zarośla, młode drzewa lub krzewy mogą doprowadzić do zablokowania i zatrzymania tarczy nożowej.

- Unikać blokowania, uwzględniając kierunek pochylecia krzewów i tnąc od przeciwległej strony.
- Jeżeli dojdzie do zaplątania tarczy nożowej w trakcie cięcia:
 - natychmiast wyłączyć silnik.
 - Trzymać urządzenie w górze, aby tarcza nożowa nie odskoczyła ani nie pękła.

11 KONSERWACJA I PIELĘGNACJA

⚠️ OSTRZEŻENIE! Niebezpieczeństwo odniesienia ran ciętych. Niebezpieczeństwo odniesienia ran ciętych w przypadku kontaktu z ruchomymi częściami o ostrych krawędziach i narzędziami tnącymi.

- Przed przystąpieniem do prac związanych z konserwacją, pielęgnacją i czyszczeniem należy zawsze wyłączyć urządzenie. Wydemontować akumulator.
- Podczas wykonywania prac związanych z konserwacją, pielęgnacją i czyszczeniem należy zawsze nosić rękawice ochronne.

11.1 Wymiana tarczy nożowej

Wymiana tarczy nożowej: patrz *Rozdział 7.4 "Montaż/demontaż tarczy nożowej (07)", strona 145.*

11.2 Wymiana szpuli linki

Wymiana szpuli żyłki: patrz *Rozdział 7.5 "Montaż/demontaż głowicy żyłki (08)", strona 145.*

12 POMOC W PRZYPADKU USTEREK

⚠️ OSTROŻNIE! Niebezpieczeństwo skaleczenia. Poruszające się części urządzenia o ostrych krawędziach mogą spowodować obrażenia.

- Podczas wykonywania prac związanych z konserwacją, pielęgnacją i czyszczeniem należy zawsze nosić rękawice ochronne!

📄 WSKAZÓWKA W przypadku zakłóceń, które nie zostały wymienione w tej tabeli, lub takich, których nie można usunąć we własnym zakresie, należy skontaktować się z naszym działem obsługi klienta.

Usterka	Przyczyna	Usuwanie
Silnik elektryczny nie działa.	Akumulator jest rozładowany.	Naładować akumulator.
	Brak akumulatora lub akumulator osadzony nieprawidłowo.	Włożyć akumulator prawidłowo.
Silnik elektryczny pracuje w sposób przerywany.	Włącznik/wyłącznik jest uszkodzony.	Udać się do punktu serwisowego producenta.
Nie można naładować akumulatora.	Styki akumulatora są zabrudzone.	Udać się do punktu serwisowego producenta.
	Uszkodzenie akumulatora lub ładowarki.	Udać się do punktu serwisowego producenta.
	Akumulator jest zbyt gorący.	Zaczekać, aż akumulator ostygnie.
Cięcie trawy nie jest dokładne.	Tarcza nożowa jest stępiona.	■ Zlecić naostrzenie tarczy nożowej. Udać się do punktu serwisowego producenta.
		■ Wymienić tarczę nożową.
Wyraźny spadek czasu pracy akumulatora.	Zbyt wysoka lub zbyt wilgotna trawa.	■ Przyciąć trawę na większej wysokości.
		■ Pozostaw trawę do wyschnięcia.
	Zbyt mała wysokość przycinania.	Przyciąć trawę na większej wysokości.

Usterka	Przyczyna	Usuwanie
	Upłynął czas eksploatacji akumulatora.	Wymienić akumulator. Używać tylko oryginalnych akcesoriów producenta urządzenia.
Urządzenie wibruje w nietypowy sposób.	Błąd urządzenia	Udać się do punktu serwisowego producenta.

13 TRANSPORT

Przed transportem wykonać następujące czynności:

1. Wyłączyć urządzenie.
2. Wymontować akumulator z urządzenia.
3. Założyć wszystkie osłony ochronne.
4. Zapakować akumulator zgodnie z przepisami (zob. niżej).

f WSKAZÓWKA Energia znamionowa akumulatora wynosi ponad 100 Wh! Z tego względu należy stosować się do poniższych wskazówek dotyczących transportu.

Akumulator litowo-jonowy zawarty w komplecie podlega przepisom prawa o substancjach niebezpiecznych, jednak może być transportowany w uproszczonych warunkach:

- Użytkownicy prywatni mogą transportować akumulator po drogach bez dalszych nakładów, o ile jest on zamontowany w sposób przeznaczony do handlu detalicznego, a transport służy wyłącznie do celów prywatnych.
- Użytkownicy komercyjni, którzy realizują transport w związku ze swoją główną działalnością (np. dostawy z i do miejsc budów lub pokazów) uproszczenia te mogą również obowiązywać.

W obu powyższych przypadkach należy koniecznie podjąć działania, zapobiegające uwolnieniu zawartości. W innych przypadkach należy bezwzględnie przestrzegać przepisów dotyczących substancji niebezpiecznych! W przypadku nieprzestrzegania nadawcy i ewentualnie przewoźnikowi grożą surowe kary.

Pozostałe wskazówki dotyczące transportu i wysyłki

- Akumulatory litowo-jonowe transportować bądź wysłać wyłącznie w nieuszkodzonym stanie.
- Do transportu akumulatora używać wyłącznie oryginalnego kartonu lub odpowiedniego kartonu dla towarów niebezpiecznych (nie jest to

wymagane w przypadku akumulatorów o energii znamionowej poniżej 100 Wh).

- Zakleić odkryte styki akumulatora, aby zapobiec zwarciu.
- Akumulator zabezpieczyć przed przesunięciem wewnątrz opakowania, aby zapobiec uszkodzeniom akumulatora.
- Zapewnić prawidłowe oznakowanie i dokumentację przesyłki podczas transportu bądź wysyłki (np. za pośrednictwem firmy kurierskiej lub spedycji).
- Uzyskać wcześniej informację, czy transport z wykorzystaniem wybranego usługodawcy jest możliwy i zgłosić przesyłkę.

Zalecamy skorzystanie przy przygotowaniu wysyłki z pomocy fachowca z zakresu towarów niebezpiecznych. Przestrzegać również ewentualnych dodatkowych przepisów krajowych.

14 PRZECHOWYWANIE

14.1 Przechowywanie kosy silnikowej

Po każdym użyciu należy dokładnie wyczyścić urządzenie i, jeśli są dostępne, założyć pokrywę ochronną. Urządzenie przechowywać w suchym, zamkniętym pomieszczeniu niedostępnym dla dzieci.

1. Wyjąć akumulator.
2. Zawiesić kosę silnikową za rękojeść. Pozwala to zapobiec niepotrzebnemu obciążeniu głowicy tnącej.

Przed przerwami w eksploatacji trwającymi dłużej niż 30 dni wykonać następujące czynności:

- Dokładnie oczyścić urządzenie i przechowywać je w suchym pomieszczeniu.

14.2 Składowanie akumulatora i ładowarki

f WSKAZÓWKA Szczegółowe informacje można znaleźć w osobnych instrukcjach obsługi akumulatora i ładowarki.

15 UTYLIZACJA

Wskazówki dotyczące ustawy o użytym sprzęcie elektrycznym i elektronicznym (ElektroG)



- Zużyte urządzenia elektryczne i elektroniczne nie mogą być utylizowane z odpadami z gospodarstwa domowego, lecz należy przekazać je do osobnej zbiórki lub utylizacji.
- Zużyte baterie lub akumulatory, które nie są na stałe wbudowane w użytych urządzeniach, należy wyciągnąć przed oddaniem urządzenia! Ich utylizacja jest regulowana przez ustawę o użytych bateriach.
- Właściciele lub użytkownicy urządzeń elektrycznych i elektronicznych są prawnie zobowiązani do ich oddania po zużyciu.
- Użytkownik końcowy odpowiada za usunięcie danych osobowych z utylizowanego urządzenia!

Symbol przekreślonego pojemnika na odpady oznacza, że zużyte urządzenia elektryczne i elektroniczne nie mogą być utylizowane razem z odpadami z gospodarstwa domowego.

Zużyte urządzenia elektryczne i elektroniczne można nieodpłatnie oddać w następujących punktach zbiórki:

- publiczne punkty utylizacji lub zbiórki odpadów (np. komunalne punkty składowania odpadów);
- punkty sprzedaży urządzeń elektrycznych (stacjonarne i online), o ile sprzedawcy są zobowiązani do odbioru lub oferują tę usługę dobrowolnie.

Wszystkie powyższe zasady obowiązują wyłącznie w odniesieniu do urządzeń sprzedawanych i instalowanych na terenie Unii Europejskiej i objętych dyrektywą 2012/19/UE. W krajach nienależących do Unii Europejskiej obowiązywać mogą inne przepisy dotyczące utylizacji urządzeń elektrycznych i elektronicznych.

Wskazówki dotyczące ustawy o użytych bateriach (BattG)



- Zużyte baterie i akumulatory nie mogą być utylizowane z odpadami z gospodarstwa domowego, lecz należy przekazać je do osobnej zbiórki lub utylizacji.
- Informacje na temat bezpiecznego wyciągnięcia baterii lub akumulatorów z urządzenia

elektrycznego oraz informacje na temat ich typu lub systemu chemicznego są zawarte w odpowiedniej instrukcji obsługi lub montażu.

- Właściciele lub użytkownicy baterii i akumulatorów są prawnie zobowiązani do ich oddania po zużyciu. Zwrot ogranicza się do przekazania standardowych ilości występujących w gospodarstwach domowych.

Zużyte baterie mogą zawierać szkodliwe substancje lub metale ciężkie, które mogą powodować poważne szkody dla środowiska naturalnego i zdrowia. Recykling zużytych baterii i wykorzystanie zawartych w nich zasobów przyczynia się do ochrony tych obu ważnych dóbr.

Symbol przekreślonego pojemnika na odpady oznacza, że zużyte baterie i akumulatory nie mogą być utylizowane razem z odpadami z gospodarstwa domowego.

Jeżeli pod symbolem pojemnika na odpady znajdują się dodatkowo oznaczenia Hg, Cd lub Pb, oznacza to:

- Hg: Bateria zawiera więcej niż 0,0005% rtęci
- Cd: Bateria zawiera więcej niż 0,002% kadmu
- Pb: Bateria zawiera więcej niż 0,004% ołowiu

Zużyte akumulatory i baterie można nieodpłatnie oddać w następujących punktach zbiórki:

- publiczne punkty utylizacji lub zbiórki odpadów (np. komunalne punkty składowania odpadów);
- punkty sprzedaży baterii i akumulatorów;
- punkty odbioru zużytych akumulatorów i baterii;
- punkt odbioru producenta (jeżeli nie należy on do systemu odbioru zużytych akumulatorów i baterii).

Wszystkie powyższe zasady obowiązują wyłącznie w odniesieniu do akumulatorów i baterii sprzedawanych na terenie Unii Europejskiej i objętych dyrektywą 2006/66/WE. W krajach nienależących do Unii Europejskiej obowiązywać mogą inne przepisy dotyczące utylizacji akumulatorów i baterii.

16 OBSŁUGA KLIENTA/SERWIS

Wszelkie pytania dotyczące gwarancji, naprawy lub części zamiennych należy kierować do najbliższego punktu serwisowego AL-KO. Można go znaleźć w następującej witrynie internetowej: www.al-ko.com/service-contacts

17 GWARANCJA

Ewentualne wady materiałowe lub produkcyjne w urządzeniu usuwamy przed upływem ustawowego okresu przedawnienia roszczeń z tytułu rękojmi za wady fizyczne, dokonując wedle naszego uznania naprawy lub wymiany produktu. Okres przedawnienia ustalany jest zgodnie z prawem obowiązującym w kraju, w którym produkt został zakupiony.

Gwarancja obowiązuje tylko w przypadku:

- zastosowania się do treści niniejszej instrukcji obsługi
- prawidłowego postępowania,
- stosowania oryginalnych części zamiennych.

Gwarancja wygasa w przypadku:

- samodzielnych prób naprawy,
- samodzielnych zmian technicznych,
- zastosowania niezgodnie z przeznaczeniem.

Gwarancja nie obejmuje:

- uszkodzeń lakieru spowodowanych zwykłym zużyciem
- części zużywalnych, oznaczonych na wykazie części zamiennych ramką xxxxxx (X).

Okres gwarancji rozpoczyna się od momentu nabycia przez pierwszego użytkownika końcowego. Decydujące znaczenie ma tutaj data dokumentu zakupu. Należy zwrócić się do dystrybutora lub najbliższego autoryzowanego punktu serwisowego, przedkładając niniejszą deklarację gwarancyjną oraz dowód zakupu. Niniejsza deklaracja nie narusza ustawowych roszczeń nabywcy w stosunku do sprzedawcy z tytułu wad.

PŘEKLAD ORIGINÁLNÍHO NÁVODU K POUŽITÍ

Obsah

1	Zvláštní bezpečnostní pokyny	151	7.5	Montáž/demontáž strunové hlavy (08).....	159
2	K tomuto návodu k použití	152	7.6	Výměna struny (09)	159
2.1	Symboly na titulní straně.....	152	8	Uvedení do provozu	160
2.2	Vysvětlení symbolů a signálních slov.	152	8.1	Nabití akumulátoru	160
3	Popis výrobku	152	8.2	Vložení a vyjmutí akumulátoru (10)	160
3.1	Použití v souladu s určeným účelem..	152	9	Obsluha	160
3.2	Možné předvídatelné chybné použití .	152	9.1	Zapnutí a vypnutí přístroje (11)	160
3.3	Zbytková nebezpečí	152	9.2	Kontrola stavu nabití akumulátoru	160
3.4	Bezpečnostní a ochranná zařízení.....	153	9.3	Prodloužení struny během používání (12)	160
3.5	Symboly na přístroji.....	153	10	Chování při práci a pracovní technika (13 - 14).....	160
3.6	Přehled výrobku (01).....	153	11	Údržba a péče	161
3.7	Rozsah dodávky (02)	154	11.1	Výměna nožového listu	161
3.8	Přípustné řezné nástroje	154	11.2	Výměna strunové cívy	161
4	Bezpečnostní pokyny pro strunové sekačky, křovinořezy a křovinořezy s pilovým listem	154	12	Pomoc při poruchách	161
5	Zpětný ráz – příčiny a příslušné bezpečnostní pokyny.....	155	13	Přeprava.....	161
6	Bezpečnostní pokyny.....	156	14	Skladování.....	162
6.1	Bezpečnost osob, zvířat a věcných hodnot	156	14.1	Skladování motorové kosa	162
6.2	Obsluha.....	156	14.2	Skladování akumulátoru a nabíječky ..	162
6.3	Osobní ochranné vybavení	156	15	Likvidace	162
6.4	Bezpečnost na pracovišti	156	16	Zákaznický servis/servis.....	163
6.5	Bezpečnost stroje.....	157	17	Záruka	163
6.6	Bezpečnost elektrických součástí	157			
6.7	Zatížení vibracemi.....	157			
6.8	Zatížení hlukem.....	158			
6.9	Bezpečnostní pokyny pro obsluhu	158			
6.10	Bezpečnostní pokyny k akumulátoru a nabíječce	158			
7	Montáž	158			
7.1	Montáž rukojeti "Bike" (03).....	159			
7.2	Nasazení a nastavení popruhu (04, 05).....	159			
7.3	Montáž ochranného štítu (06)	159			
7.4	Montáž/demontáž listového nože (07).....	159			

1 ZVLÁŠTNÍ BEZPEČNOSTNÍ POKYNY



Tento přístroj může být používán dětmi od 16 let i osobami se sníženými fyzickými, smyslovými nebo duševními schopnostmi nebo bez zkušeností a s nedostatečnými znalostmi, jestliže jsou pod dohledem nebo byly poučeny ve věci bezpečného používání přístroje a porozuměly z toho vyplývajícím nebezpečím. Děti si s přístrojem nesmí hrát. Čištění a uživatelskou údržbu nesmí děti provádět bez dozoru.

Osoby s velmi silným a komplexním omezením nemohou vyhovovat požadavkům zde popsaných pokynů.

2 K TOMUTO NÁVODU K POUŽITÍ

- U německé verze se jedná o originální návod k použití. Všechny ostatní jazykové verze jsou překlady originálního návodu k použití.
- Uchovávejte tento návod vždy tak, abyste si ho mohli přečíst, když budete potřebovat informace o stroji.
- Předávejte dalším osobám pouze výrobek s tímto návodem k použití.
- Přečtěte a dodržujte bezpečnostní pokyny a varování uvedená v tomto návodu.

2.1 Symboly na titulní straně

Symbol	Význam
	Před uvedením do provozu si bezpodmínečně pečlivě přečtěte tento návod k použití. To je předpokladem bezpečné práce a bezproblémové manipulace.
	Návod k použití
	S akumulátory Li-Ion zacházejte opatrně! Obzvláště dodržujte pokyny k přepravě, skladování a likvidaci, které jsou vedené v tomto návodu k použití!

2.2 Vysvětlení symbolů a signálních slov

⚠ NEBEZPEČÍ! Označuje bezprostředně hrožící nebezpečnou situaci, která – pokud se jí nevyhnete – má za následek smrt nebo vážné zranění.

⚠ VÝSTRAHA! Označuje možnou nebezpečnou situaci, která – pokud se jí nevyhnete – může mít za následek smrt nebo vážné zranění.

⚠ OPATRNĚ! Označuje možnou nebezpečnou situaci, která by mohla mít za následek menší nebo středně těžké zranění, pokud se jí nevyhnete.

POZOR! Označuje situaci, která by mohla mít za následek věcné škody, pokud se jí nevyhnete.

ℹ UPOZORNĚNÍ Speciální pokyny pro lepší srozumitelnost a manipulaci.

3 POPIS VÝROBKU

POZOR! Nebezpečí poškození stroje a akumulátoru. Je-li přístroj provozován s nevhodným akumulátorem, může dojít k poškození stroje a akumulátoru.

- Přístroj vždy provozujte jen s předepsaným akumulátorem.

Přístroj můžete používat jen společně s lithium-iontovými akumulátory a nabíječkami uvedenými v technických údajích. Pro další informace k akumulátorům a nabíječkám viz samostatné návody:

- Návod k použití 441630: Lithium-iontový akumulátor B150 Li (B05-3640G), B200 Li (B05-3650G)
- Návod k použití 441633: Nabíječka C130 Li (C05-4230)

3.1 Použití v souladu s určeným účelem

Stroj je vybaven strunovou cívkou a je určen výhradně k sečení měkké trávy a podobného porostu. Listový nůž lze použít k sekání silnějších zelených rostlin, mladého podrostu a křoví. Motorovou kosu musíte přitom vést paralelně se zemí.

ℹ UPOZORNĚNÍ Národní a místní předpisy týkající se provozní doby a zatížení hlučností mohou omezovat použití přístroje. Informujte se o tom!

Tento přístroj je určen výhradně jen k použití v soukromém sektoru. Jakékoliv jiné používání a dále nepovolené přestavby a dodatečné montáže budou považovány za použití k jinému než určenému účelu a mají za následek zánik záruky, dále ztrátu konformity a odmítnutí jakékoli odpovědnosti za škody způsobené uživateli nebo třetí straně ze strany výrobce.

3.2 Možné předvídatelné chybné použití

Stroj není koncipován pro komerční použití ve veřejných parcích a na sportovištích ani pro použití v zemědělství a lesním hospodářství.

- Nesekejte keře, živé ploty, stromy nebo květiny.
- Přístroj během provozu nezvedejte ze země.
- Nepoužívejte jiné než originální řezné nástroje výrobce (listový nůž, strunová cívka)

3.3 Zbytková nebezpečí

I při řádném používání stroje ke stanovenému účelu vždy zůstává zbytkové riziko, které nelze vyloučit. Z druhů a konstrukce stroje mohou být

podle použití odvozena následující potenciální ohrožení:

- Odlétávání posekaných předmětů, zeminy a kamínků
- Odlétávání částí struny
- Vdechování částic řezaného zboží, jestliže nemáte nasazenou ochranu dýchacích orgánů.
- Poškození sluchu, jestliže nenosíte ochranu sluchu.
- Řezná poranění při sáhnutí na otáčející se strunu

3.4 Bezpečnostní a ochranná zařízení

⚠ VÝSTRAHA! Nebezpečí zranění. Poškozená a vyřazená bezpečnostní a ochranná zařízení mohou vést k těžkým poraněním.

- Defektní bezpečnostní a ochranná zařízení nechejte opravit.
- Bezpečnostní a ochranná zařízení nikdy nevyřazujte z provozu.

Nouzové zastavení

V případě nouze vypněte elektromotor vypínačem.



Ochranný štít

Chrání uživatele před kontaktem s rotujícím listovým nožem, popř. strunou a odlétávajícími předměty.

Rukojeť "Bike"

Zajišťuje, že se nohy obsluhy nebudou nacházet v blízkosti rotujícího listového nože, popř. struny.

3.5 Symboly na přístroji

Symbol	Význam
	Při manipulaci dbejte zvýšené opatrnosti!
	Před uvedením do provozu si přečtěte návod k použití!
	Noste ochranné brýle, protihluková sluchátka a ochrannou helmu!

Symbol	Význam
	Noste ochranné rukavice!
	Noste boty s protiskluzovou podrážkou!
	Maximální otáčky řezného nástroje. ≤ 7000 n/min
	Nebezpečí kvůli odletujícím předmětům!
	Nedotýkejte se pevných předmětů! Přístroj může být odmrštěn.
	Před nastavováním, čištěním nebo údržbou vyjměte akumulátor.
	Vzdálenost mezi přístrojem a neúčastnými osobami musí činit minimálně 15 m v celém okruhu kolem uživatele.
	Nepoužívejte pilový kotouč!
	Chraňte před deštěm a vlhkem!

3.6 Přehled výrobku (01)

Přehled výrobku (01) poskytuje přehled o přístroji.

Č.	Součást
1	držák akumulátoru s akumulátorovou šachtou
2	rukojeť "Bike"

Č.	Součást
3	přepínač rychlosti
4	odblokovací tlačítko
5	vypínací páčka
6	oko pro popruh
7	držák rukojeti "Bike"
8	ochranný štít
9	listový nůž se 3 zuby nebo strunová cívka "Fast and Easy"
10	akumulátor*
11	nabíječka*

* Není součástí dodávky.

3.7 Rozsah dodávky (02)

K rozsahu dodávky patří zde uvedené položky. Zkontrolujte, zda jsou obsaženy všechny položky:

Č.	Součást
1	motorová kosa s hřídelem a žací hlavou
2	popruh
3	rukojeť "Bike"
4	strunová cívka "Fast and Easy"
5	listový nůž se 3 zuby
6	podložka
7	kryt
8	zajišťovací matice
9	ochranný štít
10	návod k použití
11	kombinovaný klíč
12	přidržovací kolík
13	kryt listového nože

3.8 Přípustné řezné nástroje

Mohou být použity jen zde vypsané originální řezné nástroje výrobce:

- strunová cívka "Fast and Easy", č. výrobku 127668
- Listový nůž se 3 zuby, č. výrobku 127681

⚠ NEBEZPEČÍ! Ohrožení života řeznými nástroji! Neschválené (např. vícedílné kovové řezné nástroje s pohyblivými řetězy a kladívkovými noži) i poškozené řezné nástroje (např. trhliny, odprýsknutí) mohou vést k velmi těžkým poraněním, a dokonce i ke smrti.

- Používejte jen schválené originální řezné nástroje výrobce.
- Poškozené řezné nástroje okamžitě vyměňte.

Použití neschválených řezných nástrojů neodpovídá použití v souladu s určením (viz *Kapitola 3.1 "Použití v souladu s určeným účelem", strana 152!*)

4 BEZPEČNOSTNÍ POKYNY PRO STRUNOVÉ SEKAČKY, KŘOVINOŘEZY A KŘOVINOŘEZY S PILOVÝM LISTEM

(a) **Nepoužívejte přístroj za špatného počasí, zejména ne za bouřky.** Tím se sníží riziko zasažení bleskem.

(b) **Důkladně zkontrolujte, zda se v pracovní oblasti nenachází volně žijící živočichové.** Běžící stroj může poranit volně žijící živočichy.

(c) **Důkladně zkontrolujte pracovní oblast a odstraňte všechny kameny, klacky, dráty, kosti a ostatní cizí předměty.** Vymrštěné díly mohou způsobit poranění.

(d) **Před použitím stroje vždy zkontrolujte, zda není poškozen řezný nástroj nebo pilový list a řezací nebo pilová jednotka.** Poškozené díly zvyšují riziko poranění.

(e) **Před použitím zkontrolujte známky poškození nebo stárnutí síťového přívodu a možných prodlužovacích kabelů.** Dojde-li během provozu k poškození nebo opotřebení síťového přívodu, vypněte přístroj a nedotýkejte se kabelu, dokud neodpojíte síťový přívod. Poškozený síťový přívod nebo prodlužovací kabel může vést k úrazu elektrickým proudem, požáru nebo vážným poraněním.

(f) **Při výměně přidavných nástrojů postupujte podle pokynů.** Neodborně dotažené matice nebo šrouby pilového listu mohou buď poškodit pilový list, nebo může dojít k jeho uvolnění.

(g) **Jmenovité otáčky pilového listu musí být alespoň tak vysoké jako maximální otáčky uvedené na stroji.** Pilové listy, které se otáčejí rychleji než uvedené jmenovité otáčky, se mohou rozlomit a odlétnout.

(h) **Noste ochranu očí, sluchu, hlavy a ochranné rukavice.** Vhodné osobní ochranné prostředky omezí zranění způsobená odletujícími částmi nebo náhodný kontakt se strunou nebo pilovým listem.

(i) **Při provozu přístroje noste vždy neklouzavou, ochrannou obuv. Nikdy nepracujte bosí nebo s otevřenými sandály.** Tím se sníží nebezpečí poranění nohou při kontaktu s rotujícím pilovým listem.

(k) **Při provozu přístroje noste vždy dlouhé kalhoty.** Holá pokožka zvyšuje pravděpodobnost poranění vymrštěnými předměty.

(l) **Při práci s přístrojem se nepřibližujte k okolostojícím osobám.** Vymrštěné díly mohou přivodit vážná poranění.

(m) **Při obsluze přístroje vždy používejte obě ruce.** Přístroj držte oběma rukama, abyste nad ním neztratili kontrolu.

(n) **Přístroj držte jen za izolovaná držadla, protože struna nebo pilový list může zasáhnout skryté elektrické kabely nebo vlastní síťový kabel.** Při kontaktu struny nebo pilového listu s vedením pod napětím se i kovové části přístroje mohou dostat pod napětí a způsobit úder elektrickým proudem.

(o) **Vždy dbejte na pevný postoj a používejte přístroj jen tehdy, když stojíte na zemi.** Klouzavý podklad nebo nestabilní plochy mohou vést ke ztrátě rovnováhy nebo ztrátě kontroly nad přístrojem.

(p) **Přístroj nepoužívejte na velmi strmých svazích.** Tím se sníží riziko ztráty kontroly, uklouznutí a pádu, což by mohlo vést k poranění.

(q) **Při práci na svazích dbejte na stabilitu; vždy pracujte příčně ke svahu, nikdy ne nahoru nebo dolů, a buďte nanejvýš opatrní při změně směru práce.** Tím se sníží riziko ztráty kontroly, uklouznutí a pádu, což by mohlo vést k poranění.

(r) **Síťový přívod udržujte mimo dosah pilových listů.** Poškozený síťový přívod může vést k úrazu elektrickým proudem, požáru anebo vážným poraněním.

(s) **Při práci udržujte všechny části těla mimo dosah struny nebo pilového listu. Před zapnutím přístroje se ujistěte, že se struna nebo pilový list ničeho nedotýkají.** Okamžik nepozornosti při provozu přístroje může vést k poranění vás samotných nebo ostatních.

(t) **Nepoužívejte přístroj nad výškou pasu.** To pomáhá zabránit náhodnému kontaktu se stru-

nou nebo pilovým listem a umožňuje lepší ovládnutí přístroje v neočekávaných situacích.

(u) **Při řezání křovin a dřevin, které jsou napnuté, počítejte s tím, že se odpruží zpět.** Když se dřevěná vlákna uvolní, mohou křoviny nebo dřeviny zasáhnout uživatele a/nebo způsobit, že se přístroj vymkne kontrole.

(v) **Buďte mimořádně opatrní při řezání podrostu a mladých stromků.** Tenký materiál se může zachytit do pilového listu a šlehnout nebo vás vyvést z rovnováhy.

(w) **Mějte přístroj pod kontrolou a nedotýkejte se pilových listů nebo nebezpečných dílů, pokud se ještě pohybují.** To snižuje riziko poranění pohybujícími se díly.

(x) **Před odstraněním zachyceného řezaného materiálu nebo při údržbě přístroje se ujistěte, že jsou všechny spínače vypnuté a síťová zástrčka je vytažená.** Neočekávaný provoz přístroje při odstraňování zachyceného materiálu může způsobit vážná poranění.

(y) **Přenášejte pouze vypnutý přístroj a odvrácený od těla.** Správná manipulace s přístrojem snižuje pravděpodobnost nahodilého kontaktu s rotujícím pilovým listem.

(z) **Při přepravě nebo skladování přístroje vždy nasadte ochrannou krytku na kovový pilový list.** Správná manipulace s přístrojem snižuje pravděpodobnost nahodilého kontaktu s pilovým listem.

(aa) **Používejte náhradní struny, řezné hlavy a pilové listy podle pokynů výrobce.** Nesprávné náhradní díly mohou zvyšovat nebezpečí zlomení a poranění.

5 ZPĚTNÝ RÁZ – PŘÍČINY A PŘÍSLUŠNÉ BEZPEČNOSTNÍ POKYNY

Zpětný ráz je náhlý pohyb přístroje do strany, dopředu nebo dozadu, ke kterému může dojít po sevření řezného nástroje nebo zaseknutí v objektu, jako je mladý strom nebo pařez. Může být tak prudký, že přístroj a/nebo obsluha jsou vedeny jakýmkoli směrem, což v konečném důsledku vede ke ztrátě kontroly nad přístrojem.

Zpětnému rázu a odpovídajícím rizikům lze zabránit vhodnými preventivními opatřeními, která jsou popsána dále.

(a) **Držte přístroj pevně oběma rukama a nastavte paže do takové polohy, abyste mohli absorbovat sílu zpětného rázu. Zdržujte se vlevo od přístroje.** Zpětný ráz může neočekáva-

ným pohybem přístroje zvýšit riziko poranění.

Obsluha může sílu zpětného rázu kontrolovat vhodnými bezpečnostními opatřeními.

(b) **Pokud dojde k sevření pilového listu nebo k přerušení práce, vypněte přístroj a nechte jej v materiálu, dokud se pilový kotouč nezastaví. U sevřeného pilového listu se nikdy nepokoušejte odstranit přístroj z materiálu nebo jej táhnout zpět, když se pilový list pohybuje; jinak může dojít k zpětnému rázu.** Stanovte a odstraňte příčinu sevření pilového listu.

(c) **Nepoužívejte tupé nebo poškozené pilové listy.** Tupé nebo poškozené pilové listy zvyšují riziko sevření nebo zaklesnutí v objektu a mohou způsobit zpětný ráz.

(d) **Vždy zajistěte dobrý výhled na řezaný materiál.** Zpětný ráz je pravděpodobný v oblastech, ve kterých je řezaný materiál těžko viditelný.

(e) **Vypněte stroj, pokud se při práci blíží jiná osoba.** V případě zpětného rázu mohou být rotující pilovým listem snáze zasaženy a zraněny další osoby.

6 BEZPEČNOSTNÍ POKYNY

⚠ OPATRNĚ! Nebezpečí poškození sluchu.

Přístroj je během provozu extrémně hlučný. To může vyvolat poškození sluchu u obsluhy a v blízkosti se zdržujících osob a zvířat.

- Pracujte jen se sluchátky.
- Udržujte bezpečnostní odstup od osob a zvířat, resp. vypněte přístroj, když se přiblíží osobě nebo zvířatu.

f UPOZORNĚNÍ Bezpodmínečně se seznamte s obsluhou přístroje. Zejména se naučte, jak se dá přístroj v mžiku zastavit.

6.1 Bezpečnost osob, zvířat a věcných hodnot

- Upozorňujeme, že uživatel odpovídá za všechny nehody a škody vzniklé jiným osobám nebo jejich majetku.
- Stroj používejte jen k té práci, pro kterou je určen. Použití k jinému než určenému účelu může mít za následek poranění i poškození věcných hodnot.
- Stroj zapněte jen tehdy, jestliže se v pracovní oblasti nenacházejí žádné další osoby a zvířata.
- Udržujte bezpečnostní odstup od osob a zvířat, resp. vypněte přístroj, když se přiblíží osobě nebo zvířatu.

6.2 Obsluha

- Mladiství mladší 16 let nebo osoby, které nejsou seznámeny s návodem k použití, nesmějí stroj používat. Respektujte eventuelní zemské specifické bezpečnostní předpisy týkající se minimálního věku uživatele.
- Pokud pracujete s podobným přístrojem poprvé: Nechte si vysvětlit od prodejce nebo odborníka, jak se s tímto přístrojem zachází. Nebo navštivte vzdělávací kurz.
- Kdo pracuje s tímto přístrojem, musí být odpočatý, zdravý a v dobrém rozpoložení. Kdo se nesmí ze zdravotních důvodů namáhat, měl by se zeptat lékaře, zda může pracovat s tímto přístrojem.
- Neobsluhujte stroj pod vlivem alkoholu, drog nebo léků.

6.3 Osobní ochranné vybavení

- Aby se předešlo zranění hlavy a končetin, jakož i poškození sluchu, je třeba nosit oděv a ochranné vybavení podle předpisů.
- Oděv musí být účelný (těsně přiléhající) a nesmí nijak omezovat.
- Osobní ochranné vybavení se skládá z:
 - Ochrana sluchu (např. ochranné špunty do uší), zejména při denní práci delší než 2,5 hodiny
 - Ochranné brýle
 - Pevné pracovní rukavice, které tlumí vibrace a údery
 - Bezpečnostní obuv s drsnou podrážkou a ocelovou špičkou

6.4 Bezpečnost na pracovišti

- Provozujte přístroj pouze venku a nikdy ne v uzavřených místnostech.
- Pracujte jen za denního světla nebo za velmi jasného umělého osvětlení.
- Před zahájením práce z pracovní oblasti odstraňte nebezpečné výrobky a předměty, např. větve, kusy skla, ostré předměty, kusy kovu, kameny.
- Dbejte na vlastní stabilitu. Vyhybejte se mokré kluzké půdě.
- Při práci se pohybujte ostražitě a pomalu. Neběhejte. Dávejte pozor na překážky.

- Během pracovního dne si dělejte delší přestávky, abyste si mohli odpočinout od hluku a vibrací. Plánujte si práci tak, aby se použití strojů se silnými vibracemi rozložilo na několik dnů.
- Pokud při používání přístroje zaznamenáte nepříjemný pocit nebo změnu barvy kůže na rukou, okamžitě přestaňte pracovat. Dodržujte dostatečně dlouhé pracovní přestávky. Bez dostatečných přestávek v práci může dojít k vibračnímu syndromu ruka-paže.
- Minimalizujte riziko vystavení vibracím. Příklad stroj udržujte podle pokynů v návodu k použití.
- Používáte-li přístroj častěji, obraťte se na svého prodejce s žádostí o zakoupení antibračnického příslušenství (např. držadla).
- S přístrojem nepracujte při teplotách nižších než 10 °C. V pracovním plánu specifikujte, jak lze zatížení vibracemi omezit.
- Po vytažení nové struny stroj před zapnutím vždy umístěte do jeho normální pracovní polohy.
- Nepoužívejte kovové struny!
- Ochranný štít, řezné ústrojí a motor stále udržujte volné od zbytků ze sečení.
- Osoby, které nejsou se strojem seznámeny, by se měly nejdříve naučit s ním zacházet u vypnutého motoru.
- Při práci ve svahu:
 - Nikdy nepracujte na hladkém a kluzkém svahu.
 - Vždy seče příčně ke svahu, nikdy ne směrem nahoru nebo dolů.
 - Vždy stůjte pod řezným ústrojím.
- Po kontaktu s cizím tělesem:
 - Vypněte motor.
 - Zkontrolujte, zda stroj není poškozený.
- Pevně namontujte nožový list, aby se nemohl při provozu uvolnit a spadnout.

6.8 Zatížení hlukem

Určitému zatížení hlukem nelze u tohoto stroje zabránit. Hlučné práce provádějte v doporučených a určených dobách. Dodržujte event. doby klídu a pracovní dobu omezte na minimum. Ke své osobní ochraně a k ochraně v blízkosti se nacházejících osob noste vhodnou ochranu sluchu.

6.9 Bezpečnostní pokyny pro obsluhu

⚠ VÝSTRAHA! Ohrožení vyplývající z elektromagnetického pole. Toto elektrické nářadí vytváří při provozu elektromagnetické pole. Toto pole může za určitých okolností ovlivnit aktivní nebo pasivní lékařské implantáty.

- Aby se snížilo nebezpečí vážných nebo smrtelných zranění, doporučujeme osobám s lékařskými implantáty, aby se před používáním elektrického nářadí poradily se svým lékařem a výrobcem lékařského implantátu.
- Stroj vždy obsluhujte oběma rukama.
- Ruce a nohy držte vždy stranou od řezného ústrojí, zejména při zapnutí motoru.
- Po vypnutí motoru počkejte na zastavení řezného ústrojí.
- Posekané předměty odstraňujte jen po úplném zastavení motoru a řezného ústrojí.
- Odřezávače struny se kvůli nebezpečí řezných poranění nedotýkejte nechráněnými rukama.

6.10 Bezpečnostní pokyny k akumulátoru a nabíječce

Dodržujte bezpečnostní pokyny k akumulátoru a nabíječce uvedené v samostatných návodech k použití.

Viz:

- Návod k použití 441630: Lithium-iontový akumulátor B150 Li (B05-3640G), B200 Li (B05-3650G)
- Návod k použití 441633: Nabíječka C130 Li (C05-4230)

7 MONTÁŽ

⚠ VÝSTRAHA! Nebezpečí v důsledku neúplné montáže! Provoz neúplně smontovaného stroje může přivodit těžká poranění a poškození stroje.

- Stroj provozujte pouze, je-li kompletně smontovaný!
- Před zapnutím vyzkoušejte všechna bezpečnostní a ochranná zařízení, zda jsou k dispozici a jsou funkční!

⚠ VÝSTRAHA! Nebezpečí poranění uvolňujícími se díly stroje. Díly stroje uvolněné během provozu mohou vést k těžkým poraněním.

- Řezné nástroje upevněte tak, aby se nemohly během provozu uvolnit.

7.1 Montáž rukojeti "Bike" (03)

1. Vyšroubujte šrouby (03/1).
2. Sejměte horní poloskořepinu (03/2) z dolní poloskořepiny (03/4).
3. Rukojet "Bike" (03/3) vložte do dolní poloskořepiny.
4. Nasaďte horní poloskořepinu a volně zašroubujte šrouby.
5. Rukojet "Bike" vyrovnejte tak (03/a), aby vzdálenost (03/A) byla menší než vzdálenost (03/B).

Upozornění: Rukojetí "Bike" vedte motorovou kosu vždy vpravo od těla. Obě vzdálenosti jsou správné tehdy, když střed řezné hlavy souhlasí se středem těla.

6. Šrouby pevně utáhněte.

7.2 Nasazení a nastavení popruhu (04, 05)

Nasazení popruhu

1. Popruh nasaďte podle obrázku (04).
2. Háky karabin popruhu (05/1) zavěste do oka (05/2) na přístroji.

Zkontrolujte délku popruhu.

1. Proveďte několik vodorovných kývavých pohybů nad zemí, aniž byste nastartovali elektromotor (05/a). Žací hlava se musí vždy pohybovat nad zemí ve stejné výšce.
2. Pokud ne: Změňte délku popruhu a zopakujte kývavé pohyby.

7.3 Montáž ochranného štítu (06)

1. Nasaďte ochranný štít (06/1) na žací hlavu (06/2).
2. Prostrčte šrouby (06/3) ochranným štítem a zašroubujte je do otvorů (06/4).

7.4 Montáž/demontáž listového nože (07)

⚠ VÝSTRAHA! Nebezpečí poranění uvolňujícími se díly stroje. Díly stroje uvolněné během provozu mohou vést k těžkým poraněním.

- Řezné nástroje upevněte tak, aby se nemohly během provozu uvolnit.

Montáž listového nože

1. Jestliže budete provádět montáž: Odstraňte strunovou hlavu, viz *Kapitola 7.5 "Montáž/demontáž strunové hlavy (08)", strana 159.*
2. Nasaďte podložku (07/3) a listový nůž (07/1) na hnací hřídel (07/2) žací hlavy. Nápis na listovém noži musí ukazovat směrem ven, tzn. od žací hlavy.

3. Nasaďte kryt (07/4).
4. Nasuňte zajišťovací matici (07/5) na hnací hřídel a rukou ji zašroubujte proti směru hodinových ručiček.
5. Zajišťovací matici (07/5) pevně utáhněte kombinovaným klíčem. Přitom k přidržení použijte přidržovací kolík.

Demontáž listového nože

1. Kombinovaným klíčem otáčejte zajišťovací matici (07/5) ve směru hodinových ručiček tak, aby se uvolnila. Přitom k přidržení použijte přidržovací kolík.
2. Sejměte zajišťovací matici (07/5), kryt (07/4), listový nůž (07/1) a podložku (07/3).

7.5 Montáž/demontáž strunové hlavy (08)

⚠ VÝSTRAHA! Nebezpečí poranění uvolňujícími se díly stroje. Díly stroje uvolněné během provozu mohou vést k těžkým poraněním.

- Řezné nástroje upevněte tak, aby se nemohly během provozu uvolnit.

Montáž strunové hlavy

1. Jestliže budete provádět montáž: Odstraňte listový nůž, viz *Kapitola 7.4 "Montáž/demontáž listového nože (07)", strana 159.*
2. Nasaďte podložku (08/3) na hnací hřídel žací hlavy (08/2).
3. Nasaďte strunovou hlavu (08/1) a utáhněte ji proti směru hodinových ručiček. Přitom k přidržení použijte přidržovací kolík.

Demontáž strunové hlavy

1. Strunovou hlavou (08/1) otáčejte ve směru hodinových ručiček tak, aby se uvolnila. Přitom k přidržení použijte přidržovací kolík.
2. Sejměte strunovou hlavu (08/1) a podložku (08/3).

7.6 Výměna struny (09)

1. Otočte otočným knoflíkem (09/1) tak, aby šípky (09/2, 09/3) ležely v jedné linii.
2. Zasuňte strunu do otvoru (09/4) tak, aby byla na obou stranách strunové hlavy stejně dlouhá.
3. Navlečte strunu do strunové hlavy: Otáčejte otočným knoflíkem (09/1) podle šipek (09/5) tak, aby struna vyčnívala na obou stranách asi 10 cm ze strunové hlavy.

8 UVEDENÍ DO PROVOZU

8.1 Nabíjení akumulátoru

Respektujte teplotní rozmezí pro nabíjecí provoz, viz Technické údaje.

! **UPOZORNĚNÍ** Dbejte na detailní informace separátních návodů k použití k akumulátoru a nabíječce:

- Návod k použití 441630: Lithium-iontový akumulátor B150 Li (B05-3640G), B200 Li (B05-3650G)
- Návod k použití 441633: Nabíječka C130 Li (C05-4230)

8.2 Vložení a vyjmutí akumulátoru (10)

Vložení akumulátoru (10/a)

1. Vložte akumulátor (10/1) do akumulátorové šachty (10/2), až zaklapne.

Vyjmutí akumulátoru (10/b)

1. Stisknete odblokovací tlačítko (10/3) na akumulátoru a držte je stisknuté.
2. Vyjměte akumulátor.

9 OBSLUHA

! **VÝSTRAHA!** **Nebezpečí v důsledku neúplné montáže!** Provoz neúplně smontovaného stroje může přivodit těžká poranění a poškození stroje.

- Stroj provozujte pouze tehdy, když je kompletně smontovaný!
- Akumulátor vložte do stroje tehdy, když je kompletně smontovaný!

9.1 Zapnutí a vypnutí přístroje (11)

Zapnutí přístroje

1. Umístěte přístroj do pracovní polohy.
2. Posuňte odblokovací tlačítko (11/1) směrem k otevřenému zámku.
3. Stisknete vypínací páčku (11/2) až na doraz a držte stisknutou. Motorová kosa běží.
4. Posuňte přepínač rychlosti (11/3) požadovaným směrem:
 - "FAST" (11/a): Motorová kosa běží rychle.
 - "SLOW" (11/b): Motorová kosa běží pomalu.

Vypnutí přístroje

1. Uvolněte vypínací páčku.

9.2 Kontrola stavu nabití akumulátoru

Na akumulátoru se nachází ukazatel stavu nabití.

! **UPOZORNĚNÍ** Dbejte na detailní informace separátních návodů k použití k akumulátoru a nabíječce:

- Návod k použití 441630: Lithium-iontový akumulátor B150 Li (B05-3640G), B200 Li (B05-3650G)
- Návod k použití 441633: Nabíječka C130 Li (C05-4230)

9.3 Prodloužení struny během používání (12)

Struna se během používání stále zkracuje a třepí.

1. Poklepejte čas od času strunovou hlavou (12/1) za vysokých otáček o travu (12/a). Tak se z civky odvine kus nové struny a opotřebovaný konec struny se odstříhne odřezávacím strunou (12/2).

Nebezpečí zranění! *Nesahejte na odřezávací struny!*

10 CHOVÁNÍ PŘI PRÁCI A PRACOVNÍ TECHNIKA (13 - 14)

- Nakloňte přístroj mírně dopředu (asi 30°), abyste sekali špičkou struny. Postupujte pomalu.
- Při sečení pohybujte přístrojem rovnoměrně doprava a doleva.
- Dlouhou travu je třeba sekat po vrstvách. Vždy postupujte shora dolů (13).
- Přístroj nejlépe seká při vysoké rychlosti. Proto nepřetěžujte přístroj sekáním vysoké trávy.
- Při přetížení přístroje ve vysoké trávě se zablokuje struna. Přístroj okamžitě nadzvedněte, aby se nepřetížil. Jinak může dojít k trvalému poškození motoru.
- Nesekejte přístrojem přímo proti tvrdým překážkám (např. stěnám), ale jen bočně. Tím chráníte strunu (14).
- Udržujte přístroj mimo dosah citlivých rostlin.

Postup při zaklínění listového nože

Hustá vegetace, mladé stromky nebo křoví mohou zablokovat listový nůž a zastavit ho.

- Zablokování zabráníte tím, že budete sledovat, kterým směrem se křoví naklání, a budete sekat na protilehlé straně.

- Pokud listový nůž při sekání uvízne:
 - Motor okamžitě zastavte.
 - Přístroj držte ve výšce, aby listový nůž nepraskl nebo se nezlomil.

11 ÚDRŽBA A PÉČE

⚠ VÝSTRAHA! Nebezpečí zranění pořezáním. Nebezpečí zranění pořezáním při sáhnutí na ostrohranné a pohyblivé díly přístroje i řezné nástroje.

- Před údržbou, ošetřováním a čištěním stroj vždy vypněte. Odstraňte akumulátor.
- Při údržbě, ošetřování a čištění vždy noste ochranné rukavice.

11.1 Výměna nožového listu

Výměna listového nože: viz *Kapitola 7.4 "Montáž/demontáž listového nože (07)", strana 159.*

Porucha	Příčina	Odstranění
Elektromotor neběží.	Akumulátor je prázdný.	Nabijte akumulátor.
	Akumulátor chybí nebo není správně vložen.	Akumulátor správně vložte.
Elektromotor běží přerušovaně.	Vypínač je poškozený.	Obratě se na servisní středisko výrobce.
Baterii nelze nabít.	Kontakty baterie jsou znečištěné.	Obratě se na servisní středisko výrobce.
	Akumulátor nebo nabíječka vykazují vadu.	Obratě se na servisní středisko výrobce.
	Akumulátor je příliš horký.	Nechte akumulátor vychladnout.
Tráva již není čistě sečena.	Listový nůž je tupý.	<ul style="list-style-type: none"> ■ Nechte listový nůž nabrousit. Obratě se na servisní středisko výrobce. ■ Vyměňte listový nůž.
	Tráva je příliš vysoká nebo vlhká.	<ul style="list-style-type: none"> ■ Sekejte trávu ve větší výšce. ■ Nechejte trávu uschnout.
Provozní doba s akumulátorem se podstatně zkracuje.	Výška sečení je příliš nízká.	Sekejte trávu ve větší výšce.
	Životnost akumulátoru skončila.	Vyměňte akumulátor. Používejte pouze originální příslušenství výrobce.
Přístroj nezvykle vibruje.	Chyba přístroje	Obratě se na servisní středisko výrobce.

11.2 Výměna strunové cívky

Výměna strunové cívky: viz *Kapitola 7.5 "Montáž/demontáž strunové hlavy (08)", strana 159.*

12 POMOC PŘI PORUCHÁCH

⚠ OPATRNĚ! Nebezpečí zranění. Ostrohranné a pohyblivé části strojů mohou vést k poranění.

- Při údržbě, ošetřování a čištění vždy noste ochranné rukavice!

i UPOZORNĚNÍ V případě poruch, které nejsou v této tabulce uvedené nebo které nemůžete sami odstranit, se obraťte na náš zákaznický servis.

13 PŘEPRAVA

Přepřpravu provádějte podle následujících opatření:

1. Vypněte přístroj.

2. Z přístroje vyjměte akumulátor.
3. Nasadte všechny ochranné kryty.
4. Akumulátor předpisově zabalte (viz dále).

! **UPOZORNĚNÍ** Jmenovitá energie v akumulátoru činí více než 100 Wh! Proto dbejte na následující pokyny k přepravě!

Obsažený lithium-iontový akumulátor podléhá předpisům pro nebezpečné náklady, ale může být však přepravován za jednodušších podmínek:

- Díky privátním uživatelům může být akumulátor bez jakýchkoli dalších požadavků přepravován po silnici, jestliže jej uživatel zabalí podle pravidel maloobchodu a přeprava slouží k privátním účelům.
- Komerční uživatelé, kteří provádí přepravu ve spojení s hlavní činností (např. dodávky z a ke stavenišťům nebo předváděcím akcím), mohou rovněž využívat toto zjednodušení.

V obou shora uvedených případech musí být nutně učiněna předběžná opatření k zamezení uvolnění obsahu. V dalších případech musí být bezpodmínečně dodržovány předpisy zákona o nebezpečném zboží! Při nedodržování odesílateli a event. i dopravci hrozí velké pokuty.

Další pokyny k přepravě a odeslání

- Lithiové akumulátory přepravujte, resp. zasílejte pouze v nepoškozeném stavu.
- K přepravě akumulátoru používejte výhradně jen originální kartony nebo kartony vhodné pro nebezpečné zboží (není potřebné u akumulátorů se jmenovitou energií menší než 100 Wh).
- Zalepte otevřené akumulátorové kontakty, abyste zabránili zkratám.
- Akumulátor uvnitř obalu zajistíte před posunutím, aby se zabránilo poškození akumulátoru.
- Při přepravě, popř. odeslání zajistíte správné označení a dokumentaci zásilky (např. balíkovou službou nebo přepravní společností).
- Předem se informujte, zda je možná přeprava zvoleným kurýrem, a označte zásilku.

Doporučujeme vám obrátit se na odborníka na nebezpečné zboží k přípravě zásilky. Dbejte na eventuelní další národní předpisy.

14 SKLADOVÁNÍ

14.1 Skladování motorové koso

Po každém použití stroj pořádně vyčistíte a, jsou-li k dispozici, umístíte všechny ochranné kryty. Přístroj uchovávejte na suchém, uzamykatelném místě a mimo dosah dětí.

1. Vyjměte akumulátor.

2. Motorovou koso zavěste za držadlo. Žací hlava tak nebude zbytečně zatížena.

Před přestávkami delšími než 30 dní proveďte následující práce:

- Přístroj důkladně vyčistíte a uschováte v suché místnosti.

14.2 Skladování akumulátoru a nabíječky

! **UPOZORNĚNÍ** Dbejte na detailní informace separátních návodů k provozu k akumulátorům a nabíječce.

15 LIKVIDACE

pokyny k zákonu o elektrických a elektronických zařízeních (ElektroG)



- Elektrická a elektronická zařízení nepatří do domácího odpadu, ale odvázejí se k rozřídění, příp. k ekologické likvidaci!

- Staré baterie nebo akumulátory, které nejsou zabudovány do stroje pevně, je nezbytné před odevzdáním vyjmout! Jejich likvidace se řídí zákonem o bateriích.
- Vlastník, příp. uživatel elektrických a elektronických zařízení mají zákonnou povinnost je po použití vrátit.
- Konečný uživatel má vlastní odpovědnost za smazání svých osobních dat na likvidovaném starém stroji!

Symbol přeškrtnutého kontejneru na odpadky znamená, že se elektrická a elektronická zařízení nesmí likvidovat prostřednictvím komunálního odpadu.

Elektrická a elektronická zařízení lze bezplatně odevzdat na následujících místech:

- Veřejnoprávní sběrné nebo likvidační stanice (např. komunální sběrné dvory)
- Prodejny elektrospotřebičů (stále a online), pokud má obchodník povinnost zpětného odběru, anebo ho nabízí dobrovolně.

Tato prohlášení platí pouze pro zařízení, která jsou instalována a prodávána v zemích Evropské unie a podléhají evropské právní směrnici 2012/19/EU. V zemích mimo Evropskou unii mohou platit odlišná ustanovení o likvidaci elektrických a elektronických zařízení.

Pokyny k zákonu o likvidaci baterií (BattG)



- Staré baterie a akumulátory nepatří do domácího odpadu, ale odvážejí se k roztrídění, příp. k ekologické likvidaci!
- Kvůli bezpečnému vyjmutí baterií nebo akumulátorů z elektropřístroje a pro informace o jeho typu, resp. o chemickém systému dbejte na následující údaje v návodu na použití, příp. montážním návodu.
- Vlastník, příp. uživatel baterií nebo akumulátorů mají zákonnou povinnost je po použití vrátit. Odevzdávání se omezuje na běžné množství v domácnosti.

Staré baterie mohou obsahovat škodliviny nebo těžké kovy, které mohou poškozovat životní prostředí a zdraví. Zužitkování starých baterií a využití v nich obsažených zdrojů přispívá k ochraně obou těchto důležitých statků.

Symbol přeškrtnutého kontejneru na odpadky znamená, že se baterie a akumulátory nesmí likvidovat prostřednictvím komunálního odpadu.

Pokud se pod odpadkovým kontejnerem nacházejí nadto znaky Hg, Cd nebo Pb, označuje se tím následující:

- Hg: Baterie obsahuje více než 0,0005 % rtuti

- Cd: Baterie obsahuje více než 0,002 % kadmia
 - Pb: Baterie obsahuje více než 0,004 % olova
- Baterie a akumulátory lze bezplatně odevzdat na následujících místech:
- Veřejnoprávní sběrné nebo likvidační stanice (např. komunální sběrné dvory)
 - Prodejní místa baterií a akumulátorů
 - Ve sběrných zařízeních společného systému odběru použitých baterií a nepotřebných zařízení
 - Ve sběrných zařízeních výrobce (pokud je členem společného systému zpětného odběru)

Tato prohlášení platí pouze pro baterie a akumulátory, které se prodávají v zemích Evropské unie a podléhají evropské právní směrnici 2006/66/ES. V zemích mimo Evropskou unii mohou platit odlišná ustanovení o likvidaci baterií a akumulátorů.

16 ZÁKAZNICKÝ SERVIS/SERVIS

Máte-li nějaké dotazy k záruce, opravě nebo náhradním dílům, obraťte se prosím na nejbližší servis AL-KO. Najdete je na internetu pod následující adresou:

www.al-ko.com/service-contacts

17 ZÁRUKA

Případné vady na materiálu či výrobní závady na výrobku odstraníme během zákonné lhůty pro reklamaci nedostatků, a to dle našeho uvážení buď opravou, nebo dodáním náhradního výrobku. Lhůta pro reklamaci nedostatků se řídí právními ustanoveními země, ve které byl výrobek zakoupen.

Naše záruka platí jen v následujících případech:

- Dodržujete tento návod k obsluze
- Řádné zacházení
- Použití originálních náhradních dílů

Záruka zaniká v následujících případech:

- Svévolné pokusy o opravu
- Svévolné technické změny
- Používání v rozporu s určeným účelem

Ze záruky jsou vyloučeny:

- Škody na laku, které jsou způsobeny normálním opotřebením.
- Opotřebované díly, které jsou na kartě náhradních dílů xxxxxx (x) označeny rámečkem.

Záruční doba začíná dnem nákupu prvním koncovým uživatelem. Rozhodující je datum na nákupním dokladu. S tímto záručním listem a originálem nákupního dokladu se obraťte na svého prodejce nebo nejbližší autorizovaný servis pro zákazníky. Zákonné nároky kupujícího na reklamaci nedostatků vůči prodávajícímu zůstávají tímto prohlášením nedotčeny.

PREKLAD ORIGINÁLNEHO NÁVODU NA POUŽITIE

Obsah

1	Špeciálne bezpečnostné pokyny	164	7.4	Montáž/demontáž vyžínacieho kotúča (07)	172
2	O tomto návode na obsluhu	165	7.5	Montáž/demontáž strunovej hlavice (08)	172
2.1	Symbole na titulnej strane	165	7.6	Výmena rezacej struny (09)	173
2.2	Vysvetlenie symbolov a signálne slová	165	8	Uvedenie do prevádzky	173
3	Popis výrobku	165	8.1	Nabíjanie akumulátora	173
3.1	Používanie na určený účel	165	8.2	Vloženie a vybratie akumulátora (10)	173
3.2	Možné predvídateľné chybné použitie	165	9	Obsluha	173
3.3	Zvyškové nebezpečenstvá	166	9.1	Zapnutie a vypnutie zariadenia (11)	173
3.4	Bezpečnostné a ochranné zariadenia	166	9.2	Kontrola stavu nabitia akumulátora	173
3.5	Symbole na prístroji	166	9.3	Predĺženie rezacej struny počas prevádzky (12)	173
3.6	Prehľad výrobku (01)	167	10	Správanie pri práci a technika práce (13 - 14)	174
3.7	Rozsah dodávky (02)	167	11	Údržba a starostlivosť	174
3.8	Dovolené rezné nástroje	167	11.1	Výmena vyžínacieho kotúča	174
4	Bezpečnostné pokyny pre vyžínač trávy, krovinores a krovinores s pílovým kotúčom	167	11.2	Výmena cievky so strunou	174
5	Spätný ráz - príčiny a súvisiace bezpečnostné informácie	168	12	Pomoc pri poruchách	174
6	Bezpečnostné pokyny	169	13	Preprava	175
6.1	Bezpečnosť osôb, zvierat a vecných hodnôt	169	14	Skladovanie	175
6.2	Obsluha	169	14.1	Skladovanie motorovej kosa	175
6.3	Osobné ochranné prostriedky	169	14.2	Uskladnenie akumulátora a nabíjačky	176
6.4	Bezpečnosť pracovného miesta	169	15	Likvidácia	176
6.5	Bezpečnosť zariadenia	170	16	Zákaznícky servis	176
6.6	Bezpečnosť elektrických súčastí	170	17	Záruka	177
6.7	Vibračné zaťaženie	170			
6.8	Zaťaženie hlukom	171			
6.9	Bezpečnostné pokyny k obsluhu	171			
6.10	Bezpečnostné upozornenia pre akumulátor a nabíjačku	171			
7	Montáž	172			
7.1	Montáž rukoväte „Bike“ (03)	172			
7.2	Zavesenie a nastavenie popruhu (04, 05)	172			
7.3	Montáž ochranného štítu (06)	172			

1 ŠPECIÁLNE BEZPEČNOSTNÉ POKYNY



Toto zariadenie môžu používať deti od 16 rokov a okrem nich aj osoby so zníženými fyzickými, zmyslovými alebo rozumovými schopnosťami alebo nedostatkom skúseností a vedomostí, ak sú pod dozorom alebo boli poučení o bezpečnom používaní zariadenia a rozumejú z toho vyplývajúcejmu nebezpečenstvu. Deti sa s prístrojom nesmú hrať. Čistenie a údržbu nesmú vykonávať deti bez dozoru.

Osoby s veľmi silnými a komplexnými obmedzeniami môžu mať požiadavky, ktoré prekračujú tu popísané pokyny.

2 O TOMTO NÁVODE NA OBSLUHU

- U nemeckej verzie sa jedná o originálny návod na použitie. Všetky ostatné jazykové verzie sú preklady originálneho návodu na použitie.
- Návod na obsluhu si uschovajte vždy tak, aby ste si ho mohli prečítať, keď budete potrebovať nejakú informáciu k zariadeniu.
- Zariadenie postupujte ďalším osobám len spolu s týmto návodom na obsluhu.
- Prečítajte si a dbajte na bezpečnostné a výstražné pokyny v tomto návode na použitie.

2.1 Symboly na titulnej strane

Symbol	Význam
	Je bezpodmienečne potrebné, aby ste si pred uvedením zariadenia do prevádzky starostlivo prečítali tento návod na použitie. Je to predpoklad pre bezpečnú prácu a bezporuchové zaobchádzanie.
	Návod na použitie
	Lítium-iónové batérie likvidujte opatrne! Dodržiavajte najmä pokyny pre dopravu, skladovanie a likvidáciu v tejto príručke!

2.2 Vysvetlenie symbolov a signálne slová

⚠ NEBEZPEČENSTVO! Upozornenie na bezprostredne hroziacu nebezpečnú situáciu, ktorá má – v prípade, že sa jej nepredídte – za následok smrť alebo ťažké zranenie.

⚠ VAROVANIE! Upozornenie na potenciálne hroziacu nebezpečnú situáciu, ktorá by mohla mať – v prípade, že sa jej nepredídte – za následok smrť alebo ťažké zranenie.

⚠ POZOR! Upozornenie na potenciálne hroziacu nebezpečnú situáciu, ktorá by mohla mať – v prípade, že sa jej nepredídte – za následok ľahké alebo stredne ťažké zranenie.

POZOR! Upozornenie na situáciu, ktorá by mohla mať – v prípade, že sa jej nepredídte – za následok vecné škody.

ℹ UPOZORNENIE Špeciálne pokyny pre lepšiu zrozumiteľnosť a zaobchádzanie.

3 POPIS VÝROBKU

POZOR! Nebezpečenstvo poškodenia prístroja a akumulátora. Ak sa prístroj prevádzkuje s nevhodnými akumulátormi, môže dojsť k poškodeniu prístroja a akumulátora.

- Prístroj prevádzkujte len s predpísanými akumulátormi.

Zariadenie smie byť používané len s lítiovo-iónovými akumulátormi a nabíjačkami uvedenými v technických údajoch. Ďalšie informácie o akumulátoroch a nabíjačkách nájdete v samostatných návodoch:

- návod na obsluhu 441630: Lítiovo-iónový akumulátor B150 Li (B05-3640G), B200 Li (B05-3650G)
- návod na obsluhu 441633: nabíjačka C130 Li (C05-4230)

3.1 Používanie na určený účel

Motorová kosa je vybavená cievkou so strunou a je určená na kosenie jemnej trávy a podobného porastu. Po namontovaní vyžínacieho kotúča je vhodná na kosenie hrubších zelených rastlín, mladých stromov a krovia. Motorová kosa pritom musí byť vedená súbežne so zemou.

ℹ UPOZORNENIE Národné a miestne predpisy o prevádzkových časoch a zaťažení hlukom môžu obmedzovať použitie prístroja. Informujte sa o týchto obmedzeniach!

Tento prístroj je určený výlučne na použitie v súkromnej oblasti. Akékoľvek iné použitie, ako aj nedovolená prestavba alebo úprava je v rozpore s určením a ich následkom je vylúčenie záruky, ako aj strata zhody a odmietnutie akejkoľvek zodpovednosti výrobcu za škody spôsobené používateľovi alebo tretím osobám.

3.2 Možné predvídateľné chybné použitie

Prístroj nie je koncipovaný na komerčné používanie vo verejných parkoch a športových areáloch, ako ani na používanie v poľnohospodárstve a lesníctve.

- Prístroj nepoužívajte na rezanie kríkov, krovia, stromov alebo kvetov.

- Prístroj počas prevádzky nedvíhajte od zeme.
- Nepoužívajte iné ako originálne rezné nástroje výrobcu (vyžínací kotúč, cievka so strunou)

3.3 Zvyškové nebezpečenstvá

Aj pri správnom používaní prístroja vždy zostáva určité zvyškové riziko, ktoré sa nedá vylúčiť. Z druhu a konštrukcie prístroja môžu podľa spôsobu použitia vyplývať nasledujúce potenciálne nebezpečenstvá:

- Odhodenie skoseného materiálu, zeminy a malých kameňov
- Odhodenie odrezaných častí rezacej struny
- Vdychovanie častíc narezaného materiálu, ak sa nenosí ochrana dychu.
- Poškodenie sluchu, ak sa nenosí ochrana sluchu.
- Nebezpečenstvo zranenia porezaním pri zasahovaní do priestoru otáčajúcej sa rezacej struny

3.4 Bezpečnostné a ochranné zariadenia

⚠ VAROVANIE! Nebezpečenstvo zranenia. Chybné a mimo prevádzku uvedené bezpečnostné a ochranné zariadenia môžu viesť k vážnym zraneniam.

- Nechajte chybné bezpečnostné a ochranné zariadenia opraviť.
- Tieto bezpečnostné a ochranné zariadenia nikdy neodstavujte mimo prevádzku.

Núdzové zastavenie

V prípade núdze elektromotor vypnite pomocou vypínača.

Ochranný štít

Chrání používateľa pred kontaktom s rotujúcim vyžínacím kotúčom, resp. rezacou strunou a vyvrstvenými predmetmi.

Rukoväť "Bike"

Zabezpečuje, aby sa nohy používateľa nedostali do blízkosti rotujúceho vyžínacieho kotúča, resp. rezacej struny.

3.5 Symboly na prístroji

Symbol	Význam
	Buďte mimoriadne opatrní pri manipulácii!

Symbol	Význam
	Pred uvedením do prevádzky si prečítajte návod na obsluhu!
	Noste ochranné okuliare, ochranu sluchu a prilbu!
	Noste ochranné rukavice!
	Noste obuv s protišmykovou podrážkou!
	Maximálny počet otáčok rezného nástroja. ≤ 7000 n/min
	Nebezpečenstvo v dôsledku vyvrstvených predmetov!
	Prístrojom sa nedotýkajte pevných predmetov! Prístroj môže byť odhodnený.
	Pred vykonaním akýchkoľvek úprav, čistenia alebo údržby vyberte akumulátor.
	Vzdialenosť medzi prístrojom a nepovolanými osobami musí byť minimálne 15 m v celom okruhu používateľa.
	Nepoužívajte pilové kotúče!
	Chráňte pred dažďom a vlhkosťou!

3.6 Prehľad výrobku (01)

Prehľad výrobku (01) poskytuje prehľad o prístroji.

Č.	Konštrukčný prvok
1	Držiak akumulátora s otvorom pre akumulátor
2	Rukoväť "Bike"
3	Spínač rýchlosti
4	Odblokovacie tlačidlo
5	Páka zapnutia/vypnutia
6	Oko pre popruh
7	Držiak pre rukoväť "Bike"
8	Ochranný štít
9	Trojramenný vyžinací kotúč alebo cievka so strunou "Fast and Easy"
10	Akumulátor*
11	Nabíjačka*

* Nie je súčasťou dodávky.

3.7 Rozsah dodávky (02)

Rozsah dodávky zahŕňa tu uvedené položky. Skontrolujte, či balenie obsahuje všetky tieto položky:

Č.	Konštrukčný prvok
1	Motorová kosa s tyčou a rezacou hlavicou
2	Popruh
3	Rukoväť "Bike"
4	Cievka so strunou "Fast and Easy"
5	Trojramenný vyžinací kotúč
6	Podložka
7	Kryt
8	Poisťovacia matica
9	Ochranný štít
10	Návod na obsluhu
11	Kombinovaný kľúč
12	Upevňovací kolík
13	Kryt vyžinacieho kotúča

3.8 Dovoľené rezné nástroje

Smú sa používať len tu uvedené originálne rezné nástroje výrobcu:

- Cievka so strunou "Fast and Easy", obj. č. 127668
- Trojramenný vyžinací kotúč, obj. č. 127681

⚠ NEBEZPEČENSTVO! Ohrozenie života reznými nástrojmi! Nedovoľené rezné nástroje (napr. viacdielne kovové rezné nástroje s otáčajúcimi sa reťazami a nožmi) alebo poškodené rezné nástroje (napr. prasknutie, odlupovanie) môžu spôsobiť vážne zranenia alebo smrť.

- Používajte len dovoľené originálne rezné nástroje výrobcu.
- Poškodené rezné nástroje ihneď vymeňte.

Použitie nedovoľených rezných nástrojov je v rozpore s použitím v súlade s určením (pozri *Kapitola 3.1 "Používanie na určený účel", strana 165*)!

4 BEZPEČNOSTNÉ POKYNY PRE VYŽINAČ TRÁVY, KROVINOREZ A KROVINOREZ S PÍLOVÝM KOTÚČOM

(a) **Stroj nepoužívajte v zlom počasí, najmä počas búrky.** Znižuje sa tým riziko zásahu bleskom.

(b) **Dôkladne skontrolujte pracovný priestor, či sa v ňom nenachádzajú divé zvieratá.** Bežiaci stroj môže zraniť divé zvieratá.

(c) **Dôkladne skontrolujte pracovný priestor a odstráňte všetky kamene, tyče, drôty, kosti a iné cudzie predmety.** Vymrštené časti materiálu môžu spôsobiť zranenia.

(d) **Pred použitím strojov vždy skontrolujte, či rezný nástroj alebo pílový kotúč a rezacia alebo pílová jednotka nie sú poškodené.** Poškodené časti zvyšujú riziko poranenia.

(e) **Pred použitím skontrolujte sieťový kábel a všetky predĺžovacie káble, či nevykazujú známky poškodenia alebo starnutia. Ak sa sieťový kábel počas používania poškodí alebo opotrebuje, prístroj vypnite a nedotýkajte sa ho, kým nevytiahnete sieťovú zástrčku.** Poškodený sieťový alebo predĺžovací kábel môže spôsobiť úraz elektrickým prúdom, požiar a/alebo vážne zranenie.

(f) **Postupujte podľa pokynov na výmenu používaných nástrojov.** Nesprávne utiahnuté matice alebo skrutky pílového kotúča môžu poškodiť pílový kotúč alebo spôsobiť jeho uvoľnenie.

(g) **Menovité otáčky pílového kotúča musia byť minimálne také vysoké ako maximálne**

otáčky uvedené na stroji. Pílové listy, ktoré sa otáčajú rýchlejšie, ako je ich menovitá rýchlosť, sa môžu zlomiť a rozletieť.

(h) **Používajte ochranu očí, uší, hlavy a ochranné rukavice.** Vhodné osobné ochranné prostriedky znížia počet poranení spôsobených odlietajúcimi časťami alebo náhodným kontaktom s rezacou strunou alebo pílovým kotúčom.

(i) **Pri práci so strojom vždy noste protišmykovú ochrannú obuv. Nikdy nepracujte naboso alebo v otvorených sandáloch.** Tým sa zníži riziko poranenia nôh pri kontakte s rotujúcim pílovým kotúčom.

(j) **Pri práci so strojom vždy noste dlhé nohavice.** Holá koža zvyšuje pravdepodobnosť poranenia vymrštenými predmetmi.

(l) **Pri práci so strojom sa nepribližujte k okolostojacim osobám.** Vymrštené časti môžu spôsobiť vážne poranenia.

(m) **Pri prevádzkovaní stroja vždy používajte obidve ruky.** Stroj držte oboma rukami, aby ste nestratili kontrolu.

(n) **Stroj držte len za izolované úchopové plochy, pretože rezacia struna alebo pílový kotúč môžu zasiahnuť skryté elektrické vedenie alebo vlastný napájací kábel.** Kontakt rezacej struny alebo pílového kotúča s vedením pod napätím môže tiež spôsobiť napätie v kovových častiach stroja a spôsobiť tak úraz elektrickým prúdom.

(o) **Vždy dbajte na pevný postoj a stroj používajte len vtedy, keď stojíte na zemi.** Klzké alebo nestabilné povrchy môžu viesť k strate rovnováhy alebo strate kontroly nad strojom.

(p) **Stroj nepoužívajte na príliš strmých svahoch.** Zníži sa tak riziko straty kontroly, pošmyknutia a pádu, čo by mohlo viesť k zraneniam.

(q) **Pri práci na svahoch dbajte na pevný postoj; pracujte vždy naprieč svahom, nikdy nie hore alebo dole, a pri zmene smeru práce buďte mimoriadne opatrní.** Zníži sa tak riziko straty kontroly, pošmyknutia a pádu, čo by mohlo viesť k zraneniam.

(r) **Sieťový kábel udržiujte mimo dosahu pílových kotúčov.** Poškodený sieťový kábel môže spôsobiť úraz elektrickým prúdom, požiar a/alebo vážne zranenie.

(s) **Pri práci udržiujte všetky časti tela mimo rezacej struny alebo pílového kotúča. Pred zapnutím stroja sa uistite, že sa rezacia struna alebo pílový kotúč ničoho nedotýkajú.**

Chvíľa neopatrnosti pri prevádzkovaní stroja môže spôsobiť zranenie u vás alebo u iných osôb.

(t) **Stroj nepoužívajte vo výške nad pásom.** Zabráňte tak náhodnému kontaktu s rezacou strunou alebo pílovým kotúčom a umožníte lepšie ovládanie stroja v neočakávaných situáciách.

(u) **Pri rezaní krovin a drevín, na ktoré pôsobí pnutie, buďte pripravení na ich spätňý ráz.** Keď sa drevené vlákna uvoľnia, kroviny alebo dreviny môžu zasiahnuť používateľa a/alebo spôsobiť stratu kontroly nad strojom.

(v) **Buďte obzvlášť opatrní pri rezaní podrastu a mladých stromov.** Tenký materiál sa môže zachytiť do pílového kotúča a môže vás zasiahnuť alebo vyviešť z rovnováhy.

(w) **Stroj majte pod kontrolou a nedotýkajte sa pílových kotúčov alebo iných nebezpečných častí, keď sú ešte v pohybe.** Tým sa znižuje riziko poranenia pohyblivými časťami.

(x) **Pred odstránením zaseknutého materiálu alebo údržbou stroja sa uistite, že sú všetky spínače vypnuté a sieťová zástrčka je vytiahnutá.** Neočakávané zapnutie stroja pri odstraňovaní zachyteného materiálu môže spôsobiť vážne zranenia.

(y) **Stroj prenášajte vypnutý a mimo dosahu svojho tela.** Správna manipulácia so strojom znižuje pravdepodobnosť náhodného kontaktu s rotujúcim pílovým kotúčom.

(z) **Pri preprave alebo skladovaní stroja vždy nasadte ochranný kryt na kovový pílový kotúč.** Správna manipulácia so strojom znižuje pravdepodobnosť náhodného kontaktu s pílovým kotúčom.

(aa) **Používajte iba náhradné struny, rezné hlavy a pílové listy podľa pokynov výrobcu.** Nesprávne náhradné diely môžu zvýšiť riziko zlozenia a zranenia.

5 SPÄTNÝ RÁZ - PRÍČINY A SÚVISIACE BEZPEČNOSTNÉ INFORMÁCIE

Spätňý ráz je náhly pohyb stroja do strany, dopredu alebo dozadu, ktorý môže nastať, keď sa rezný nástroj zasekne alebo zachytiť o nejaký predmet, napríklad mladý strom alebo peň. Môže byť taký prudký, že stroj a/alebo používateľa vymrští niektorým smerom, čo v konečnom dôsledku vedie k strate kontroly nad strojom.

Spätnému rázu a s ním spojeným nebezpečenstvám možno predísť vhodnými bezpečnostnými opatreniami podľa nižšie uvedeného.

(a) **Stroj držte pevne oboma rukami a ramená držte v takej polohe, v ktorej dokážete zachytiť sily spätného rázu. Stojte naľavo od stroja.** Spätňý ráz môže zvýšiť riziko poranenia v dôsledku neočakávaného pohybu stroja. Používateľ môže kontrolovať sily spätného rázu vhodnými bezpečnostnými opatreniami.

(b) **Ak sa pilový kotúč zasekne alebo prestanete pracovať, vypnite stroj a držte ho v materiáli, kým sa pilový kotúč nezastaví. Ak je pilový kotúč zaseknutý, nikdy sa nepokúšajte stroj odstrániť z materiálu alebo ho ťahať dozadu, kým je pilový kotúč v pohybe; inak môže dôjsť k spätnému rázu.** Zistite a odstráňte príčinu zaseknutia pilového kotúča.

(c) **Nepoužívajte tupé alebo poškodené pilové listy.** Tupé alebo poškodené pilové listy zvyšujú riziko zaseknutia alebo zachytenia o predmet a môžu spôsobiť spätňý náraz.

(d) **Vždy zabezpečte dobrý výhľad na rezaný materiál.** Spätňý ráz je pravdepodobnejší v oblastiach s obmedzeným výhľadom na rezaný materiál.

(e) **Ak sa k stroju počas prác priblíži iná osoba, stroj vypnite.** V prípade spätného rázu môže rotujúci pilový kotúč ľahšie zasiahnuť a poraniť iné osoby.

6 BEZPEČNOSTNÉ POKYNY

⚠ POZOR! Nebezpečenstvo poškodenia sluchu. Prístroj je počas prevádzky extrémne hlučný. To môže spôsobiť poškodenie sluchu používateľa a osôb či zvierat, ktoré sa zdržiavajú v blízkosti.

- Pracujte len s ochranou sluchu.
- Dodržiavajte bezpečnú vzdialenosť od osôb a zvierat, resp. zariadenie vypnite, ak sú v blízkosti osoby alebo zvieratá.

ℹ UPOZORNENIE Bezpodmienečne sa oboznámte s obsluhou prístroja. Naštudujte si hlavne to, ako môžete prístroj okamžite zastaviť.

6.1 Bezpečnosť osôb, zvierat a vecných hodnôt

- Uvedomte si, že používateľ je zodpovedný za úrazy a škody, ktoré sa môžu stať iným osobám alebo ich majetku.
- Zariadenie používajte len na tie práce, na ktoré je určené. Používanie nezodpovedajúce účelu určenia môže viesť k zraneniam a vecným škodám.

- Zariadenie zapnite len vtedy, ak sa v pracovnom priestore nenachádzajú žiadne osoby a zvieratá.
- Dodržiavajte bezpečnú vzdialenosť od osôb a zvierat, resp. zariadenie vypnite, ak sú v blízkosti osoby alebo zvieratá.

6.2 Obsluha

- Mladiství mladší ako 16 rokov alebo osoby, ktoré nie sú oboznámené s návodom na obsluhu, zariadenie nesmú používať. Rešpektujte bezpečnostné predpisy týkajúce sa minimálneho veku používateľa, eventuálne platné v danej krajine.
- Keď pracujete prvýkrát s takýmto prístrojom: Požiadajte predajcu alebo iného odborníka, aby vysvetlil používanie prístroja. Prípadne sa zúčastnite školenia.
- Osoba pracujúca s týmto prístrojom musí byť odpočívnutá, zdravá a v dobrej kondícii. Osoby, ktoré sa zo zdravotných dôvodov nesmú namáhať, sa musia opýtať lekára, či môžu tento prístroj používať.
- Zariadenie neobsluhujte pod vplyvom alkoholu, drog alebo liekov.

6.3 Osobné ochranné prostriedky

- Aby sa predišlo zraneniam hlavy a končatín, ako aj poškodeniam sluchu, musí sa nosiť predpísaný odev a ochranné prostriedky.
- Odev musí byť účelný (priliehajúci) a nesmie zavádzať.
- Osobné ochranné prostriedky tvoria:
 - ochrana sluchu (napr. chrániče sluchu), hlavne pri každodennom vykonávaní práce viac ako 2,5 hodiny
 - ochranné okuliare
 - pevná pracovná obuv, protivibračná a protiúderová
 - bezpečnostná obuv s drsnou podrážkou a oceľovou špicou

6.4 Bezpečnosť pracovného miesta

- Prístroj prevádzkujte len vonku a nikdy v uzavretých miestnostiach.
- Pracujte len pri dennom svetle alebo veľmi jasnom umelom osvetlení.
- Pred začatím práce odstráňte z pracovného priestoru nebezpečné produkty a predmety, napr. konáre, kusy skla, ostré a kovové predmety, kamene.

- Dávajte pozor na vašu vlastnú stabilitu. Vyhýbajte sa vlhkým, klzkým povrchom.
- Pri práci sa pohybujte opatrne a pomaly. Neponáhľajte sa. Dávajte pozor na prekážky.

6.5 Bezpečnosť zariadenia

- Prístroj používajte len, ak sú splnené nasledujúce podmienky:
 - Prístroj nie je znečistený, zvlášť benzínom a olejom.
 - Prístroj nevykazuje žiadne poškodenie, hlavne ochrannej mreže.
 - Všetky ovládacie prvky sú funkčné.
 - Na prístroji sú namontované všetky diely príslušenstva, ktoré sú určené pre daný druh práce.
- Zariadenie nepreťažujte. Toto zariadenie je určené na nenáročnú prácu na súkromných pozemkoch. Preťaženia spôsobujú poškodenie zariadenia.
- Ak elektrický prístroj začne nenormálne a silno vibrovať, okamžite vypnite motor. V tomto prípade je prístroj poškodený.
- Zariadenie nikdy nepoužívajte s opotrebovanými alebo chybnými dielmi. Chybné diely vždy vymeňte za originálne náhradné diely výrobcu. Ak sa zariadenie používa s opotrebovanými alebo chybnými dielmi, voči výrobci nie je možné si uplatňovať nároky vyplývajúce zo záruky.

6.6 Bezpečnosť elektrických súčastí

- Aby sa zabránilo skratom a zničeniu elektrických konštrukčných prvkov:
 - Zariadenie chráňte pred vlhkosťou a nepoužívajte ho v daždi.
 - Zariadenie neostrekujte vodou.
 - Zariadenie neotvárajte.

 UPOZORNENIE Dodržiavajte bezpečnostné pokyny k akumulátoru a nabíjačke v samostatných návodoch na prevádzku.

6.7 Vibračné zaťaženie

Celkové hodnoty vibrácie a emisie hluku

- Uvedené celkové hodnoty vibrácie a emisie hluku boli namerané podľa normalizovanej skúšobnej metódy a môžu sa použiť na porovnanie elektrického náradia s inými.
- Uvedené celkové hodnoty vibrácie a emisie hluku sa môžu použiť aj na počiatočné posúdenie zaťaženia.

- Celkové hodnoty vibrácie a emisie hluku sa môžu v priebehu skutočného používania elektrického náradia odlišovať od uvedených hodnôt v závislosti od druhu a spôsobu, akým sa elektrické náradie používa.
- Dodržiavajte bezpečnostné opatrenia podľa kapitoly o bezpečnosti. Pokúste sa udržať zaťaženie vibráciami čo možno najmenšie. Príklad opatrení na zníženie vibračného zaťaženia je nosenie rukavíc pri používaní náradia a obmedzenie pracovného času. Pritom nie je potrebné zohľadniť všetky časti cyklu prevádzky (napríklad časy, počas ktorých je elektrické náradie vypnuté a také, počas ktorých je síce zapnuté, ale nie je zaťažené).

Nebezpečenstvo kvôli vibráciám

- *Skutočná hodnota vibračnej emisie pri použití prístroja sa môže líšiť od výrobcom uvedenej hodnoty.* Pred použitím, resp. počas používania zohľadnite nasledujúce ovplyvňujúce faktory:
 - Je prístroj použitý v súlade s jeho určením?
 - Je materiál rezaný, resp. opracovaný správnym spôsobom?
 - Je prístroj v riadnom prevádzkovom stave?
 - Je rezný nástroj riadne naostrý, resp. je namontovaný správny rezný nástroj?
 - Sú držiaky a prípadné protivibračné držiaky namontované a sú pevne spojené s prístrojom?
- Zariadenie používajte len pri otáčkach motora, ktoré sú potrebné na vykonanie danej práce. Vyhýbajte sa používaniu maximálneho počtu otáčok, aby ste znížili hluk a vibrácie.
- V prípade nesprávneho použitia a údržby sa môže zvýšiť hlučnosť a vibrácia zariadenia. To vedie k poškodeniu zdravia. V tomto prípade zariadenie okamžite vypnite a nechajte ho opraviť v autorizovanom servise.
- Stupeň vibračného zaťaženia závisí od vykonávanej práce, resp. použitia zariadenia. Odhadnite toto zaťaženie a zaradte dostatočné pracovné prestávky. Týmto sa podstatne zníži vibračné zaťaženie počas celej pracovnej doby.
- Pri dlhšom používaní je používateľ vystavený vibráciám, čo môže spôsobiť obehové problémy ("biele prsty"). Za účelom zníženia tohto rizika noste pracovné rukavice a udržiavajte ruky teplé. Ak zbadáte symptómy "bielych

- prstov", okamžite vyhľadajte lekársku pomoc. K týmto symptómom patria: necitlivosť, strata citlivosti, mravčenie, svrbenie, bolesť, strata sily, zmena farby alebo stavu pokožky. Tými- to symptómami sú spravidla postihnuté prsty, dlane alebo tep. Pri nízkych teplotách je ne- bezpečnosť väčšia.
- Počas pracovného dňa zaradte dlhšie pre- stávky, aby ste si odpočinuli od hluku a vibrá- cií. Prácu naplánujte tak, aby použitie zaria- dení so silnými vibráciami bolo rozdelené na viac dní.
 - Ak sa počas používania zariadenia necítite dobre alebo zbadáte zmenu farby pokožky na rukách, okamžite prerušte prácu. Zaradte dostatočné pracovné prestávky. Bez dosta- točných pracovných prestávok môže dôjsť k vibračnému syndrómu dlaní a paží.
 - Minimalizujte riziko vystavenia vibráciám. Za- riadenie ošetrte podľa pokynov návodu na obsluhu.
 - V prípade častého používania zariadenia kontaktujte obchodného zástupcu ohľadom zabezpečenia protivibračného príslušenstva (napr. držiaky).
 - Vyhybajte sa používaniu prístroja pri teplo- tách do 10 °C. V pracovnom pláne určite, ako sa má obmedziť vibračné zaťaženie.

6.8 Zaťaženie hlukom

Pri práci s týmto zariadením sa nedá vyhnúť urči- tému zaťaženiu hlukom. Hlučné práce vykoná- vajte v povolených a na to určených obdobiach. Do- držiavajte aj prípadné oddychové časy a vykoná- vanie prác obmedzte na nevyhnutnú dobu. V zá- ujme Vašej osobnej ochrany a ochrany osôb, kto- ré sa zdržiavajú v blízkosti, sa musí nosiť vhodná ochrana sluchu.

6.9 Bezpečnostné pokyny k obsluhu

⚠ VAROVANIE! Nebezpečenstvo elektro- magnetického žiarenia. Toto elektrické náradie vytvára počas prevádzky elektromagnetické pole. Toto pole môže za určitých okolností negatívne ovplyvniť aktívne alebo pasívne medicínske im- plantáty.

- Aby sa zmenšilo nebezpečenstvo vážnych alebo smrteľných zranení, odporúčame oso- bám s medicínskymi implantátmi konzultáciu s lekárom alebo výrobcom implantát skôr, než budú obsluhovať elektrické náradie.
- Prístroj obsluhujte vždy oboma rukami.

- Ruky a nohy držte od rezacieho zariadenia vždy v dostatočnej vzdialenosti, predovšet- kým pre zapínanie motora.
- Po vypnutí motora počkajte na zastavenia re- zacej hlavice.
- Rezaný materiál odstráňte len po zastavení motora a rezacej hlavice.
- Nedotýkajte sa holými rukami orezávača struny, aby ste predišli nebezpečenstvu zra- nenia porenaním.
- Po vytiahnutí novej struny držte prístroj pred jeho zapnutím vždy v normálnej pracovnej polohe.
- Nepoužívajte kovovú rezaciu strunu.
- Ochranný štít, rezaciu hlavu a motor držte vždy bez zvyškov kosenia.
- Osoby, ktoré nie sú oboznámené s prístro- jom, by si najprv mali navčičiť zaobchádzanie pri vypnutí motore.
- Práce na svahu:
 - Nikdy nepracujte na klzkom alebo šmy- kľavom svahu.
 - Vždy koste priečne k svahu, nikdy nie na- hor alebo nadol.
 - Vždy stojte pod rezacím prístrojom.
- Po kontakte s cudzím telesom:
 - Motor vypnite.
 - Skontrolujte, či prístroj nie je poškodený.
- Rezací kotúč namontujte napevno tak, aby sa počas prevádzky nemohol uvoľniť a spad- núť.

6.10 Bezpečnostné upozornenia pre akumulátor a nabíjačku

Dodržiavajte bezpečnostné pokyny k akumuláto- ru a nabíjačke v samostatných návodoch na pre- vádzku.

Pozri:

- návod na obsluhu 441630: lítiovo-iónový aku- mulátor B150 Li (B05-3640G), B200 Li (B05-3650G)
- návod na obsluhu 441633: nabíjačka C130 Li (C05-4230)

7 MONTÁŽ

⚠ VAROVANIE! Nebezpečenstvá v dôsledku nekompletnej montáže! Používanie nekompletne zmontovaného zariadenia môže viesť k vážnym zraneniam.

- Prevádzkujte zariadenie iba vtedy, keď je úplné a v zmontovanom stave!
- Skontrolujte pred zapnutím, či sú prítomné a funkčné všetky bezpečnostné a ochranné zariadenia!

⚠ VAROVANIE! Nebezpečenstvo zranenia uvoľnenými dielmi zariadenia. Diely zariadenia, ktoré sa počas prevádzky uvoľnia, môžu spôsobiť vážne zranenia.

- Rezný nástroj pripevnite tak, aby sa počas prevádzky nemohol uvoľniť.

7.1 Montáž rukoväte „Bike“ (03)

1. Vyskrutkujte skrutky (03/1).
2. Odoberte hornú polovicu objímky (03/2) zo spodnej polovice objímky (03/4).
3. Rukoväť „Bike“ (03/3) vložte do spodnej polovice objímky.
4. Nasadte hornú polovicu objímky a voľne dotiahnite skrutky.
5. Rukoväť „Bike“ nastavte (03/a) tak, aby vzdialenosť (03/A) bola menšia ako vzdialenosť (03/B).

Upozornenie: Pomocou rukoväte „Bike“ držte motorovú kosu vždy po svojom pravom boku. Obidve vzdialenosti sú správne vtedy, keď sa stred rezacej hlavice nachádza v stredeovej osi vášho tela.

6. Skrutky pevne utiahnite.

7.2 Zavesenie a nastavenie popruhu (04, 05)

Zavesenie popruhu

1. Zavesite popruh (04) podľa obrázku.
2. Karabínu (05/1) zavesite do oka (05/2) na prístroji.

Kontrola dĺžky popruhu

1. Vykonať niekoľko horizontálnych kývavých pohybov nad zemou bez zapnutia elektromotora (05/a). Rezacia hlavica musí byť vždy v rovnakej výške nad zemou.
2. Ak nie: Upravte dĺžku popruhu a zopakujte kývavé pohyby.

7.3 Montáž ochranného štítu (06)

1. Ochranný štít (06/1) nasadte na rezáciu hlavice (06/2).
2. Tri skrutky (06/3) prestrčte cez ochranný štít a zaskrutkujte ich do otvorov (06/4).

7.4 Montáž/demontáž vyžínacieho kotúča (07)

⚠ VAROVANIE! Nebezpečenstvo zranenia uvoľnenými dielmi zariadenia. Diely zariadenia, ktoré sa počas prevádzky uvoľnia, môžu spôsobiť vážne zranenia.

- Rezný nástroj pripevnite tak, aby sa počas prevádzky nemohol uvoľniť.

Montáž vyžínacieho kotúča

1. Ak je namontovaný: Odstráňte strunovú hlavicu, pozri *Kapitola 7.5 "Montáž/demontáž strunovej hlavice (08)", strana 172.*
2. Nasadte podložku (07/3) a vyžínací kotúč (07/1) na hňací hriadeľ rezacej hlavice (07/2). Nápis vyžínacieho kotúča musí smerovať von, t.j. smerom od rezacej hlavice.
3. Nasadte kryt (07/4).
4. Nasadte poist'ovaciu maticu (07/5) na hňací hriadeľ a dotiahnite ju rukou proti smeru hodinových ručičiek.
5. Pomocou kombinovaného kľúča dotiahnite poist'ovaciu maticu (07/5). Na pridržovanie použite upevňovací kolík.

Demontáž vyžínacieho kotúča

1. Pomocou kombinovaného kľúča povolte poist'ovaciu maticu (07/5) otáčaním v smere hodinových ručičiek. Na pridržovanie použite upevňovací kolík.
2. Odstráňte poist'ovaciu maticu (07/5), kryt (07/4), vyžínací kotúč (07/1) a podložku (07/3).

7.5 Montáž/demontáž strunovej hlavice (08)

⚠ VAROVANIE! Nebezpečenstvo zranenia uvoľnenými dielmi zariadenia. Diely zariadenia, ktoré sa počas prevádzky uvoľnia, môžu spôsobiť vážne zranenia.

- Rezný nástroj pripevnite tak, aby sa počas prevádzky nemohol uvoľniť.

Montáž strunovej hlavice

1. Ak je namontovaný: Odstráňte vyžínací kotúč, pozri *Kapitola 7.4 "Montáž/demontáž vyžínacieho kotúča (07)", strana 172.*

- Nasadte podložku (08/3) na hnačí hriadeľ rezacej hlavice (08/2).
- Nasadte strunovú hlavicu (08/1) a dotiahnite ju proti smeru hodinových ručičiek. Na pridržiavanie použite upevňovací kolík.

Demontáž strunovej hlavice

- Povoľte strunovú hlavicu (08/1) otáčaním v smere hodinových ručičiek. Na pridržiavanie použite upevňovací kolík.
- Odstráňte strunovú hlavicu (08/1) a podložku (08/3).

7.6 Výmena rezacej struny (09)

- Otočte upínaciu hlavicu (09/1) tak, aby šípky (09/2, 09/3) boli v jednej rovine.
- Zasuňte rezaciu strunu do otvoru (09/4) do vtedy, kým nie rovnako dlhá na obidvoch stranách strunovej hlavice.
- Zatočte rezaciu strunu do strunovej hlavice: Otáčajte upínaciu hlavicu (09/1) v smere šípok (09/5) do vtedy, kým na obidvoch stranách strunovej hlavice nevyčnieva cca 10 cm rezacej struny.

8 UVEDENIE DO PREVÁDZKY

8.1 Nabíjanie akumulátora

Dodržiujte rozsah teploty pre nabíjanie, pozri technické údaje.

I UPOZORNENIE Podrobné informácie nájdete v samostatnom návode na obsluhu akumulátora a nabíjačky:

- návod na obsluhu 441630: lítiovo-iónový akumulátor B150 Li (B05-3640G), B200 Li (B05-3650G)
- návod na obsluhu 441633: nabíjačka C130 Li (C05-4230)

8.2 Vloženie a vybratie akumulátora (10)

Vloženie akumulátora (10/a)

- Akumulátor (10/1) zasuňte do otvoru pre akumulátor (10/2) tak, aby sa zachytil.

Vybratie akumulátora (10/b)

- Stlačte a držte stlačené odblokovacie tlačidlo (10/3) na akumulátore.
- Vytiahnite akumulátor.

9 OBSLUHA

⚠ VAROVANIE! Nebezpečenstvá v dôsledku nekompletnej montáže! Používanie nekompletne zmontovaného zariadenia môže viesť k vážnym zraneniam.

- Zariadenie používajte iba v prípade, že je kompletne zmontované!
- Akumulátor vkladajte do zariadenia iba vtedy, ak je zariadenie kompletne zmontované!

9.1 Zapnutie a vypnutie zariadenia (11)

Zapnutie prístroja

- Zariadenie uveďte do pracovnej pozície.
- Potlačte odblokovacie tlačidlo (11/1) v smere otvoreného zámku.
- Zatlačte páku zapnutia/vypnutia (11/2) na doraz a držte ho zatlačenú. Motorová kosa sa roztočí.
- Spínač rýchlosti (11/3) posuňte do požadovanej polohy:
 - "FAST" (11/a): Motorová kosa sa otáča rýchlo.
 - "SLOW" (11/b): Motorová kosa sa otáča pomaly.

Vypnutie zariadenia

- Pustite páku zapnutia/vypnutia.

9.2 Kontrola stavu nabitia akumulátora

Signalizátor stavu nabitia sa nachádza na akumulátore.

I UPOZORNENIE Podrobné informácie nájdete v samostatnom návode na obsluhu akumulátora a nabíjačky:

- návod na obsluhu 441630: lítiovo-iónový akumulátor B150 Li (B05-3640G), B200 Li (B05-3650G)
- návod na obsluhu 441633: nabíjačka C130 Li (C05-4230)

9.3 Predĺženie rezacej struny počas prevádzky (12)

Rezacia struna sa počas prevádzky skrúti a rozstrapká.

- Strunovú hlavicu (12/1) pri vysokých otáčkach opätovne ťuknite o trávnu (12/a). V dôsledku toho sa z cievky odvinie kúsok rezacej struny a orezávač struny (12/2) odreže opotrebovaný koniec struny.

Nebezpečenstvo poranenia! Nedotýkajte sa orezávača struny!

10 SPRÁVANIE PRI PRÁCI A TECHNIKA PRÁCE (13 – 14)

- Prístroj mierne nakloňte dopredu (cca 30°), aby ste mohli kosiť koncom rezacej struny. Postupujte pomaly.
- Prístroj posúvajte rovnomerne doprava a doľava.
- Dlhá tráva sa musí kosiť po vrstvách. Postupujte vždy zhora nadol (13).
- Prístroj kosí najlepšie pri veľmi vysokej rýchlosti. Preto prístroj nepreťažujte kosením vysokej trávy.
- Pri preťažení prístroja vo veľmi vysokej tráve sa struna zablokuje. Prístroj okamžite nadvihnite, aby ste znížili zaťaženie. Inak môže dôjsť k trvalému poškodeniu motora.
- Prístrojom nekoste priamo proti tvrdým predmetom (napr. proti stene), ale z boku. Takto ochránite rezáciu strunu (14).
- Prístroj držte ďalej od citlivých rastlín.

Postup pri zaseknutí vyžínacieho kotúča

Hustá vegetácia, mladé stromy alebo krovie môžu vyžínací kotúč zablokovať a zastaviť.

- Vyhýbajte sa zaseknutiu, pričom si všimnite, v ktorom smere sa krovie nakláňa a kosenie vykonávajte z druhej strany.
- Ak sa vyžínací kotúč zachytí pri vyžínaní:
 - Motor okamžite zastavte.
 - Prístroj nadvihnite, aby sa vyžínací kotúč nezlomil alebo nevyskočil.

11 ÚDRŽBA A STAROSTLIVOSŤ

⚠ VAROVANIE! Nebezpečenstvo zranenia porezaním. Nebezpečenstvo zranenia porezaním pri zasahovaní do priestoru s ostrými a pohybujúcimi sa dielmi prístroja, ako aj do priestoru rezného nástroja.

- Pred údržbárskymi, ošetrovacími a čistiacimi prácami prístroj vždy vypnite. Vyberte akumulátor.
- V priebehu údržbárskych, ošetrovacích a čistiacich prác vždy noste ochranné rukavice.

11.1 Výmena vyžínacieho kotúča

Výmena vyžínacieho kotúča: pozri *Kapitola 7.4 "Montáž/demontáž vyžínacieho kotúča (07)", strana 172.*

11.2 Výmena cievky so strunou

Výmena cievky so strunou: pozri *Kapitola 7.5 "Montáž/demontáž strunovej hlavice (08)", strana 172.*

12 POMOC PRI PORUCHÁCH

⚠ POZOR! Nebezpečenstvo zranenia. Ostré a pohybujúce sa diely prístroja môžu spôsobiť zranenia.

- V priebehu údržbárskych, ošetrovacích a čistiacich prác vždy noste ochranné rukavice!

i UPOZORNENIE Pri poruchách, ktoré nie sú uvedené v tejto tabuľke alebo ktoré nemôžete odstrániť sami, sa obráťte na náš zákaznícky servis.

Porucha	Príčina	Odstránenie
Elektromotor nefunguje.	Akumulátor je vybitý.	Nabite akumulátor.
	Akumulátor chýba alebo nedosadá správne.	Akumulátor nasadte správne.
Elektromotor beží s prerušeniami.	Vypínač je pokazený.	Vyhľadajte servisné miesto výrobcu.
Akumulátor nemožno nabíť.	Znečistené kontakty akumulátora.	Vyhľadajte servisné miesto výrobcu.
	Akumulátor alebo nabíjačka sú chybné.	Vyhľadajte servisné miesto výrobcu.
	Akumulátor je príliš horúci.	Nechajte akumulátor vychladnúť.

Porucha	Príčina	Odstránenie
Kosenie trávy je nevyhovujúce.	Vyžínací kotúč je tupý.	<ul style="list-style-type: none"> ■ Vyžínací kotúč nechajte nabrúsiť. Vyhľadajte servisné miesto výrobcu. ■ Vymeňte vyžínací kotúč.
Výdrž akumulátora značne klesá.	Príliš vysoká alebo vlhká tráva.	<ul style="list-style-type: none"> ■ Trávu koste vo väčšej výške. ■ Nechajte trávu vyschnúť.
	Výška kosenia je príliš nízka.	Trávu koste vo väčšej výške.
	Životnosť akumulátora uplynula.	Vymeňte akumulátor. Používajte len originálne príslušenstvo výrobcu.
Zariadenie vibruje nezvyčajným spôsobom.	Porucha zariadenia	Vyhľadajte servisné miesto výrobcu.

13 PREPRAVA

Pred prepravou vykonajte nasledujúce opatrenia:

1. Zariadenie vypnite.
2. Akumulátor vyberte z prístroja.
3. Nasadte všetky ochranné kryty.
4. Akumulátor zabaľte predpísaným spôsobom (pozri nižšie).

UPOZORNENIE Menovitá energia akumulátora je viac ako 100 Wh! Preto dodržiavajte nasledovné prepravné pokyny!

Použitý akumulátor Li-Ion podlieha právnym predpisom o nebezpečnom materiáli, môže sa ale pri zjednodušených podmienkach prepravovať:

- Súkromný používateľ môže akumulátor prepravovať po verejných komunikáciách bez nutnosti ďalších opatrení, pokiaľ je správne samostatne zabalený a preprava slúži súkromným účelom.
- Komerční používatelia, ktorí vykonávajú prepravu v spojení s ich hlavnou činnosťou (napr. dodávky zo stavenísk a na staveniská alebo predvádzania), môžu toto zjednodušenie tiež uplatniť.

V oboch vyššie uvedených prípadoch je potrebné nutne uskutočniť opatrenia, aby sa zabránilo uvoľneniu obsahu. V iných prípadoch je potrebné nevyhnutne dodržiavať predpisy o nebezpečnom materiáli! V prípade nedodržania hrozia odosielaťovi a príp. dopravcovi značné pokuty.

Ďalšie pokyny pre dopravu a odoslanie

- Lítium-iónové akumulátory prepravujte, resp. odosielajte len v nepoškodenom stave!
- Na prepravu akumulátora používajte výlučne originálny kartón alebo vhodný kartón pre ne-

bezpečný materiál (nie je potrebný u akumulátorov s menšou menovitou energiou ako 100 Wh).

- Otvorené kontakty akumulátora zalepte, aby sa zabránilo skratu.
- Akumulátor v rámci balenia zaistíte pred pošmyknutím, aby sa zabránilo poškodeniu akumulátora.
- V priebehu prepravy, resp. odoslania zabezpečte správne označenie a dokumentáciu zásielky (napr. balíkovou službou alebo špedíciou).
- Dopredu sa informujte, či je možná preprava zvoleným poskytovateľom a informujte o zásielke.

Odporúčame vám privolať odborníka na nebezpečný materiál pre prípravu zásielky. Dodržiavajte a prípadne ďalšie národné predpisy.

14 SKLADOVANIE

14.1 Skladovanie motorovej kosa

Po každom použití zariadenie dôkladne vyčistite a – v prípade potreby – nasadte všetky ochranné kryty. Prístroj skladujte na suchom, uzamykateľnom mieste, mimo dosahu detí.

1. Vytiahnite akumulátor.
2. Motorovú kosu zaveste za držadlo. Takto sa rezacia hlavica nebude zbytočne zaťažovať.

Pred prerušením prevádzky, ktoré trvá viac ako 30 dní, vykonajte nasledujúce práce:

- Prístroj dôkladne vyčistite a skladujte na suchom mieste.

14.2 Uskladnenie akumulátora a nabíjačky

! **UPOZORNENIE** Podrobné informácie nájdete v samostatných návodoch na prevádzku akumulátora a nabíjačky.

15 LIKVIDÁCIA

Pokyny k zákonu o elektrických a elektronických prístrojoch (ElektroG)



- Elektrické a elektronické staré zariadenia nepatria do domového odpadu, ale je potrebné ich likvidovať samostatne!
- Staré batérie alebo akumulátory, ktoré nie sú pevne zabudované v starom prístroji, sa musia pred odovzdaním na likvidáciu vybrať! Ich likvidácia je regulovaná zákonom o batériách.
- Majitelia, resp. používatelia elektrických a elektronických prístrojov sú povinní po ich použití odovzdať ich na recykláciu.
- Koncový používateľ je sám zodpovedný za vymazanie údajov o svojej osobe z likvidovaného starého prístroja!

Symbol prečiarknutého smetiska znamená, že elektrické a elektronické prístroje sa nesmú likvidovať do domového odpadu.

Elektrické a elektronické prístroje bezodplatne odovzdajte na nasledovných miestach:

- verejné miesta likvidácie, resp. zberu s oprávnením (napr. komunálne stavebné dvory)
- predajné miesta elektrických prístrojov (statické a online), pokiaľ sú obchodníci povinní prevziať prístroj alebo ho z vlastnej vôle ponúknuť.

Tieto nariadenia platia len pre prístroje, ktoré boli inštalované a predané v krajinách Európske Únie a ktoré podliehajú Európskej smernici 2012/19/EÚ. V krajinách mimo Európskej únie môžu pre likvidáciu elektrických a elektronických starých zariadení platiť odlišné predpisy.

Pokyny k zákonu o batériách (BattG)



- Staré batérie a akumulátory nepatria do domového odpadu, ale je potrebné ich likvidovať samostatne!
- Pre bezpečné odobratie batérií alebo akumulátorov z elektrického prístroja a za informácie o ich type, resp. chemickom systéme, do-

držujte, prosím, ďalšie údaje v rámci návodu na obsluhu, resp. montáž.

- Majitelia, resp. používatelia batérií a akumulátorov sú povinní po ich použití odovzdať ich na recykláciu. Prevzatie sa obmedzuje na odovzdanie obvyklého množstva pre domácnosť.

Staré batérie môžu obsahovať škodlivé látky alebo ťažké kovy, ktoré by mohli spôsobiť škody na životnom prostredí a zdraví. Zhodnotenie starých batérií a využitie v nich obsiahnutých zdrojov prispieva k ochrane týchto oboch dôležitých materiálov.

Symbol prečiarknutého smetiska znamená, že sa batérie a akumulátory nesmú likvidovať do domového odpadu.

Ak sa okrem toho pod smetiskom nachádza značka Hg, Cd alebo Pb, znamená to nasledovné:

- Hg: Batéria obsahuje viac ako 0,0005 % ortuťe
- Cd: Batéria obsahuje viac ako 0,002 % kadmia
- Pb: Batéria obsahuje viac ako 0,004 % olova

Akumulátory a batérie bezodplatne odovzdajte na nasledovných miestach:

- verejné miesta likvidácie, resp. zberu s oprávnením (napr. komunálne stavebné dvory)
- Miesta likvidácie batérií a akumulátorov
- Zberné miesta tzv. spoločného systému spätného odberu starých spotrebičov a batérií.
- Zberné miesto u výrobcu (v prípade, že nie je členom spoločného systému spätného odberu).

Tieto nariadenia platia len pre akumulátory a batérie, ktoré boli predané v krajinách Európskej Únie a ktoré podliehajú Európskej smernici 2006/66/ES. V krajinách mimo Európskej Únie môžu pre likvidáciu akumulátorov a batérií platiť odlišné predpisy.

16 ZÁKAZNÍCKY SERVIS

V prípade otázok k záruke, oprave alebo náhradným dielom sa obráťte, prosím, na najbližší servis AL-KO. Tento nájdete na internete na nasledovnej adrese:

www.al-ko.com/service-contacts

17 ZÁRUKA

Prípadné chyby materiálu alebo výrobné chyby na zariadení odstránime počas zákonnej premlčacej lehoty pre nárok na náhradu škody podľa nášho výberu opravou alebo výmenou. Premlčacia lehota sa určuje vždy podľa právnych predpisov krajiny, v ktorej bolo zariadenie zakúpené.

Nárok na uplatnenie záruky akceptujeme len pri:

- dodržiavate pokyny tohto návodu na použitie.
- odbornom zaobchádzaní so zariadením
- používaní originálnych náhradných dielov

Nárok na uplatnenie záruky zaniká ak:

- sa svojvoľne pokúšate o opravu
- svojvoľne vykonáte na zariadení technické zmeny
- používate zariadenie v rozpore s určením

Zo záruky sú vylúčené:

- poškodenia laku, ktoré vyplývajú z normálneho opotrebovania
- diely podliehajúce opotrebeniu, ktoré sú na karte náhradných dielov označené rámčekom

xxxxxx (x)

Záručná doba začína plynúť odo dňa zakúpenia zariadenia prvým koncovým odberateľom. Rozhodujúci je dátum na doklade o zakúpení zariadenia. S týmto vyhlásením o záruke a s originálnym dokladom o zakúpení zariadenia sa obráťte na svojho predajcu alebo na najbližší autorizovaný zákaznícky servis. Záonné nároky kupujúceho voči predávajúcemu vyplývajúce z chýb výrobku zostávajú týmto vyhlásením nedotknuté.

AZ EREDETI KEZELÉSI ÚTMUTATÓ FORDÍTÁSA

Tartalomjegyzék

1	Külön biztonsági utasítások	178	7.4	A késpenge felszerelése/leszerelése (07)	186
2	Ehhez a kezelési útmutatóhoz	179	7.5	Szálfej felszerelése/leszerelése (08) ..	187
2.1	A címlapon található szimbólumok.....	179	7.6	Vágószál cseréje (09).....	187
2.2	Jelmagyarázatok és jelzőszavak.....	179	8	Üzembe helyezés.....	187
3	Termékleírás	179	8.1	Akkumulátor feltöltése	187
3.1	Rendeltetésszerű használat.....	179	8.2	Akkumulátor behelyezése és kivétele (10)	187
3.2	Lehetséges előre látható hibás használat	180	9	Kezelés.....	187
3.3	Maradék veszélyek	180	9.1	A készülék be- és kikapcsolása (11) ..	187
3.4	Biztonsági és védőberendezések	180	9.2	Az akkumulátor töltöttségi állapotának ellenőrzése	188
3.5	Szimbólumok a készüléken.....	180	9.3	A vágószál hosszabbítása működés közben (12).....	188
3.6	Termékáttekintés (01)	181	10	Munkamagatartás és munkatechnika (13 - 14).....	188
3.7	Szállítmány tartalma (02)	181	11	Karbantartás és ápolás	188
3.8	Engedélyezett vágószerszámok	181	11.1	A késpenge cseréje	188
4	Biztonsági tudnivalók fűszegélynyírókhoz, szabad vágókhoz és fűrészlapos szabad vágókhoz.....	181	11.2	A szálorsó cseréje	188
5	Visszaütés – Okok és megfelelő biztonsági utasítások	183	12	Hibaelhárítás	188
6	Biztonsági utasítások	183	13	Szállítás.....	189
6.1	Személyek, állatok és ingóságok biztonsága	183	14	Tárolás	190
6.2	Kezelő	183	14.1	A motoros kasza tárolása	190
6.3	Egyéni védőfelszerelés	184	14.2	Az akkumulátor és a töltőkészülék tárolása	190
6.4	Munkahelyi biztonság.....	184	15	Ártalmatlanítás	190
6.5	A készülék biztonsága	184	16	Ügyfélszolgálat/Szerviz	191
6.6	Elektromos biztonság	184	17	Garancia.....	191
6.7	Rezgésterhelés	184			
6.8	Zajterhelés	185			
6.9	A kezelésre vonatkozó biztonsági útmutatások.....	185			
6.10	Biztonsági utasítások az akkumulátorhoz és a töltőkészülékhez	186			
7	Összeszerelés	186			
7.1	Biciklis fogantyú felszerelése (03).....	186			
7.2	Hordheveder felrakása és beállítása (04, 05).....	186			
7.3	Védőpajzs felszerelése (06).....	186			

1 KÜLÖN BIZTONSÁGI UTASÍTÁSOK

Ezt a készüléket 16 évnél idősebb gyermekek, valamint korlátozott testi-, szellemi- illetve érzékelési képességgel rendelkező vagy az ilyen készülék használatához szükséges gyakorlatnak vagy tudásnak híján lévő személyek csak felügyelet mellett használhatják, illetve ha megtanították nekik a készülék biztonságos használatának módját, és tudják, hogy használat közben milyen veszélyek fenyegetik őket. Gyermekek ne játsszanak a készülékkel. Tisztítást és felhaszná-



lői karbantartást gyerekek felügyelet nélkül nem végezhetnek.

Súlyosan és összetetten korlátozott képességű személyek az itt ismertetett utasításokból adódóan bizonyos igényekkel rendelkezhetnek.

2 EHHEZ A KEZELÉSI ÚTMUTATÓHOZ

- A német változat esetében az eredeti üzemeltetési útmutatóról van szó. Minden más nyelvi változat az eredeti üzemeltetési útmutató fordítása.
- Tárolja mindig úgy ezt a kezelési útmutatót, hogy bármikor beleolvashasson, ha a berendezéssel kapcsolatos információra van szüksége.
- Másik személynek csak ezzel a kezelési útmutatóval együtt adja tovább a készüléket.
- Olvassa el és tartsa be a jelen kezelési útmutató biztonsági tudnivalóit és figyelmeztetéseit.

2.1 A címlapon található szimbólumok

Szimbólum	Jelentés
	Üzembe helyezés előtt feltétlenül olvassa el gondosan ezt a kezelési útmutatót. Ez a zavarmentes munkavégzés és a hibamentes kezelés feltétele.
	Üzemeltetési útmutató
	A Li-ion akkumulátorokat kezelje óvatosan! Különösen a jelen útmutató szállításra, tárolásra és ártalmatlanításra vonatkozó utasításait tartsa be!

2.2 Jelmagyarázatok és jelzőszavak

⚠ VESZÉLY! Olyan veszélyes helyzetet jelez, amely – ha nem kerülük el – halálos vagy súlyos sérüléseket eredményez.

⚠ FIGYELMEZTETÉS! Olyan potenciálisan veszélyes helyzetet jelez, amely – ha nem kerülük el – halálos vagy súlyos sérüléseket eredményezhet.

⚠ VIGYÁZAT! Olyan potenciálisan veszélyes helyzetet jelez, amely – ha nem kerülük el – ki-sebbségi vagy közepesen súlyos sérüléseket eredményezhet.

⚠ FIGYELEM! Olyan helyzetet jelez, amely – ha nem kerülük el – anyagi károkat eredményezhet.

i TUDNIVALÓ Az érthetőséget és a használatot segítő, különleges tudnivalók.

3 TERMÉKLEÍRÁS

⚠ FIGYELEM! A készülék és az akkumulátor károsodásának veszélye. Ha a készüléket nem megfelelő akkumulátorral üzemeltetik, akkor a készülék és az akkumulátor is károsodhat.

- A készüléket csak az előírás szerinti akkumulátorral használja.

A készüléket csak a műszaki adatokban meghatározott lítium-ion akkumulátorokkal és akkutöltőkkel szabad használni. Az akkumulátorokkal és akkutöltőkkel kapcsolatos további információkért lásd a külön utasításokat:

- Üzemeltetési útmutató 441630: Li-ion akkumulátor B150 Li (B05-3640G), B200 Li (B05-3650G)
- Üzemeltetési útmutató 441633: Akkutöltő C130 Li (C05-4230)

3.1 Rendeltetésszerű használat

A szálorsóval felszerelt motoros kasza kizárólag puha fű és hasonló növényzet vágására szolgál. A késlap erősebb zöld növényzet, fiatal aljnövényzet és bozót nyírására használható. Munka közben a motoros kaszát a talajjal párhuzamosan kell vezetni.

i TUDNIVALÓ Az üzemidőre és a zajterhelésre vonatkozó nemzeti és helyi előírások korlátozzák a készülék használatát. Tájékozódjon ezekről az előírásokról!

Ez a gép magáncélú használatra készült. Bármely más felhasználás, valamint az illetéktelen módosítások vagy átépítések nem megfelelő használatnak minősülnek, és a garancia kizárását, valamint a megfelelőség elvesztését és a felhasználónak vagy harmadik feleknek okozott károkért való felelősség elutasítását eredményezik a gyártó részéről.

3.2 Lehetséges előre látható hibás használat

A készülék nem alkalmas nyilvános parkokban és sportlétesítményekben történő iparszerű használatra, valamint mező- és erdőgazdaságokban való alkalmazásra sem.

- Ne vágjon cserjéket, sövényt, fákat vagy virágokat.
- A készüléket működés közben ne emelje fel a talajról.
- Ne használjon mást a gyártó eredeti vágószerszámain kívül (késpenge, szálfej)

3.3 Maradék veszélyek

Még a készülék rendeltetészerű használata esetén is mindig marad valamennyi ésszerű kockázat, amely nem zárható ki. A készülék fajtájából és szerkezetéből adódóan alkalmazástól függően a következő potenciális veszélyeztetések fordulhatnak elő:

- A levágott növényrészek, föld és kisebb kövek kirepülése
- A vágószál levágott részeinek kirepülése
- Vágási részecskék belélegzése légzőkészülék viselésének elmaradása esetén.
- Halláskárosodás hallásvédő viselésének elmulasztása esetén.
- Vágási sérülések a forgó vágószál területére való benyúlás esetén

3.4 Biztonsági és védőberendezések

⚠ FIGYELMEZTETÉS! Sérülésveszély. A sérült és kiiktatott biztonsági és védőberendezések súlyos sérüléseket okozhatnak.

- A sérült biztonsági és védőberendezéseket javíttassa meg.
- A biztonsági és védőberendezéseket soha ne iktassa ki.

Vészleállás

Vészhelyzetben az elektromotort a be-/kikapcsolóval kapcsolja ki.



Védőpajzs

Védi a kezelőt a forgó késpengétől, ill. a vágószáltól és a szerkesztét repülő tárgyaktól.

"Biciklis" fogantyú

Arra szolgál, hogy a kezelő lábai ne kerülhessenek a forgó késpenge, ill. a vágószál közelébe.

3.5 Szimbólumok a készüléken

Szimbólum	Jelentés
	A kezeléskor legyen különösen óvatos!
	Az üzembe helyezése előtt olvassa el a kezelési útmutatót!
	Viseljen védőszemüveget, hallásvédőt és sisakot!
	Viseljen védőkesztyűt!
	Viseljen csúszásmentes bakancsot!
 ≤ 7000 n/min	A vágószerszám maximális fordulatszámja.
	A kirepülő tárgyak okozta veszély!
	Ne érintsen meg szilárdan álló tárgyakat! A készülék kilökődhet.
	Beállítási, tisztítási vagy karbantartási munkák előtt távolítsa el az akkumulátort.
	A készülék és illetéktelen személyek között a használó körüli biztonsági távolságnak legalább 15 m-nek kell lennie.
	Ne használjon fűrészfogas pengét!

Szimbólum	Jelentés
	Esőtől és nedvességtől óvni kell!

3.6 Termékáttekintés (01)

A termék-összefoglaló (01) áttekintést ad a készülékről.

Sz.	Alkatrész
1	Akkumulátortartó akkumulátorre-kesszel
2	"Biciklis" fogantyú
3	Sebességkapcsoló
4	Kioldókapcsoló
5	Be/ki kapcsolókar
6	A hordheveder füle
7	Tartó a "biciklis" fogantyúhoz
8	Védőpajzs
9	3-fogas késpenge vagy "Fast and Easy" szálfej
10	Akkumulátor*
11	Töltőkészülék*

* Nem része a szállítmánynak.

3.7 Szállítmány tartalma (02)

A szállítmány az alább felsorolt tételeket tartalmazza. Ellenőrizze, hogy minden tétel megvan-e:

Sz.	Alkatrész
1	Motoros kasza nyéllal és vágófejjel
2	Hordheveder
3	"Biciklis" fogantyú
4	"Fast and Easy" szálfej
5	3-fogas késpenge
6	Alátét
7	Burkolat
8	Rögzítőanya
9	Védőpajzs
10	Kezelési útmutató

Sz.	Alkatrész
11	Kombinált kulcs
12	Tartócsap
13	Késpenge burkolata

3.8 Engedélyezett vágószerszámok

Csak a gyártó itt felsorolt eredeti vágószerszámait használhatja:

- "Fast and Easy" szálfej, cikksz. 127668
- 3-fogas késpenge, cikksz. 127681

⚠ VESZÉLY! Életveszély vágószerszámok miatt! Nem engedélyezett vágószerszámok (pl. többrészes fém vágószerszámok lengőláncokkal és cséplőkésekkel), valamint sérült (pl. repedt, lepattogzott) vágószerszámok súlyos, akár halálos sérülésekhez is vezethetnek.

- Csak a gyártó eredeti, engedélyezett vágószerszámait használja.
- A sérült vágószerszámokat azonnal cserélje ki.

Nem engedélyezett vágószerszámok használata nem rendeltetésszerű használatnak minősül (lásd *Fejezet 3.1 "Rendeltetésszerű használat", oldal 179*)!

4 BIZTONSÁGI TUDNIVALÓK FŰSZEGÉLYNYÍRÓKHOZ, SZABAD VÁGÓKHOZ ÉS FŰRÉSZLAPOS SZABAD VÁGÓKHOZ

(A) **Ne használja a gépet rossz időben, különösen zivatar idején.** Ezzel csökkentheti a villámcsapás kockázatát.

(b) **A munkaterületen gondosan ellenőrizze vadállatok jelenlétét.** A vadállatok a működő gép miatt megsérülhetnek.

(c) **Vizsgálja át a munkaterületet, és távolítsa el minden követ, botot, drótot, csontokat és más idegen testeket.** A kirepülő darabok sérüléseket okozhatnak.

(d) **A gép használata előtt mindig ellenőrizze, hogy a vágószerszám vagy a fűrészlap és a vágó- vagy fűrészelő egység nem károsodott-e.** A sérült alkatrészek fokozzák a sérülések kockázatát.

(e) **Használat előtt ellenőrizze a hálózati vezetékét és az esetleges hosszabbítóvezetéseket, hogy nem láthatók-e rajtuk sérülések vagy elváltozások. Ha a hálózati vezeték működés közben megsérül vagy elhasználódik, kap-**

csolja ki a készüléket, és ne érintse meg a kábelt a hálózati dugasz kihúzása előtt. Egy sérült hálózati vagy hosszabbítóvezeték áramütést, tüzet és/vagy súlyos sérüléseket okozhat.

(f) **Kövesse a betétszszámok cseréjére vonatkozó utasításokat.** A szakszerűtlenül meghúzott fűrészlapanyak vagy -csavarok vagy károsíthatják a fűrészlapot, vagy a fűrészlap kilazulását okozhatják.

(g) **A fűrészlap névleges fordulatszámának legalább annyinak kell lennie, mint amennyi a motorhoz megadott legnagyobb fordulatszám.** A névleges fordulatszámuknál nagyobb sebességgel forgó fűrészlapok eltörhetnek és szétrepülhetnek.

(h) **Viseljen szemvédőt, hallás- és fejdédőt, valamint biztonsági lábbelit.** A megfelelő személyi védőfelszerelés enyhíti a szétrepülő alkatrészek, illetve a vágószál vagy a fűrészlap véletlen megérintése miatti sérüléseket.

(i) **A gép működése közben mindig viseljen csúszásmentes, védelmet nyújtó lábbelit. Soha ne dolgozzon mezítláb vagy nyitott szandálban.** Ezáltal csökkenti a lábsérülések veszélyét, amelyeket a forgó fűrészlap megérintése okozhat.

(k) **A gép működése közben mindig viseljen hosszú nadrágot.** A fedetlen bőrfelület fokozza a szétrepülő tárgyak okozta sérülések bekövetkezésének valószínűségét.

(l) **A közelben tartózkodókat a gép működése közben tartsa távol.** A kirepülő darabok súlyos sérüléseket okozhatnak.

(m) **Használja mindig mindkét kezét a gép működtetésekor.** A gépet tartsa két kézzel, hogy ne veszítse ez az ellenőrzést a gép felett.

(n) **A gépet csak a szigetelt fogantyúknál fogva tartsa, mert a vágószál vagy a fűrészlap rejtett elektromos vezetékekhez vagy a saját hálózati kábellel érintkezhet.** A vágószál vagy a fűrészlap feszültség alatt lévő vezetékkel való érintkezése miatt a készülék fémes részei is feszültség alá kerülhetnek, és ez áramütést okozhat.

(o) **Mindig ügyeljen a stabil pozíciójára, és csak akkor használja a gép ha a talajon áll.** A csúszós vagy instabil felületek az egyensúly vagy gép feletti uralom elvesztéséhez vezethetnek.

(p) **Ne üzemeltesse a gépet nagyon meredek lejtőkön.** Ezáltal csökken a kockázata az ellenőrzés elvesztésének, az elcsúszásnak és az elesésnek, amelyek sérüléshez vezethetnek.

(q) **Lejtőkön végzett munka közben ügyeljen biztonságos testhelyzetre; mindig a lejtőre merőleges irányban dolgozzon, sohasem felfelé vagy lefelé haladva, és legyen nagyon óvatos a munkavégzés irányának megváltoztatásakor.** Ezáltal csökken a kockázata az ellenőrzés elvesztésének, az elcsúszásnak és az elesésnek, amelyek sérüléshez vezethetnek.

(r) **A hálózati vezetéket tartsa távol a fűrészlaptól.** Egy sérült hálózati vezeték áramütést, tüzet és/vagy súlyos sérüléseket okozhat.

(s) **Munka közben minden testrészét tartsa távol a vágószáltól vagy a fűrészlaptól. A gép bekapcsolása előtt győződjön meg arról, hogy nem ér-e hozzá a vágószálhoz vagy a fűrészlaphoz.** A gép működése közben egy pillanatnyi figyelmetlenség is az Ön vagy mások sérülését okozhatja.

(t) **Ne működtesse a gépet derékmagasság felett.** Ezzel megakadályozza a vágószál vagy a fűrészlap véletlen megérintését, és lehetővé teszi a gép jobb ellenőrzését váratlan helyzetekben is.

(u) **Feszített ágú bozót és cserje vágása közben ügyeljen arra, hogy a visszacsapódó részek ne találják el.** A farostok tehermentesítése közben a bozót vagy a cserje elérheti a használat és/vagy megakadályozhatja a gép megfelelő ellenőrzését.

(v) **Legyen különösen óvatos aljnövényzet és fiatal fák vágásakor.** A vékony anyag a fűrészlapba beleakadhat és megütheti vagy kibillentheti Önt az egyensúlyából.

(w) **Tartsa a gépet ellenőrzés alatt, és ne érintse meg a fűrészlapokat vagy más veszélyes alkatrészeket, amíg azok még mozgásban vannak.** Ezzel csökkenti a mozgó alkatrészek okozta sérülés kockázatát.

(x) **A beszorult anyag eltávolítása vagy a gép javítása előtt győződjön meg arról, hogy az összes kapcsolót kikapcsolta-e, és hogy a hálózati dugó ki van-e húzva.** A gép váratlan működése a beszorult anyag eltávolítása vagy a karbantartás közben súlyos sérüléseket okozhat.

(y) **Tartsa a gépet kikapcsolva és a testétől távol.** A gép szakszerű kezelése csökkenti a forgó fűrészlap véletlen megérintésének valószínűségét.

(z) **Szállítás vagy tárolás közben a gépet mindig a fém fűrészlap védősapkájára állítsa.** A gép szakszerű kezelése csökkenti a fűrészlap véletlen megérintésének valószínűségét.

(aa) **Csak a gyártó előírásainak megfelelő tartalék vágószálat, vágófejeket és fűrészlapokat**

használjon. Hibás pótalkatrészek növelhetik a törés és a sérülés veszélyét.

5 VISSZAÜTÉS – OKOK ÉS MEGFELELŐ BIZTONSÁGI UTASÍTÁSOK

A visszaütés a gép egy hirtelen oldalra, előre felé vagy hátrafelé irányuló mozgása, ami akkor következhet be, amikor a vágószerszám beszorul, vagy beakad egy fiatal fába vagy egy fatönkébe. Az ütés annyira erős is lehet, hogy a gép és/vagy a kezelőszemély valamilyen irányban elmozdul, és végső soron a gép feletti ellenőrzés elvesztését okozhatja.

A visszaütés és az ezzel jár veszélyeztetések az alább ismertetett megfelelő óvintézkedésekkel elkerülhetők.

(a) **Tartsa a gépet erősen mindkét kezével, és tartsa úgy a karjait, hogy a visszaütés erejét felfoghassa. A gép bal oldalán tartózkodjon.**

Egy visszaütés a gép váratlan mozgása miatt növeli a sérülés kockázatát. A kezelőszemély megfelelő óvintézkedésekkel jól uralhatja a visszaütő erőket.

(b) **Ha a fűrészlap elakad vagy Ön megszakítja a munkát, akkor kapcsolja ki a gépet és hagyja az anyagban mindaddig, amíg a fűrészlap teljesen le nem áll. Beszorult fűrészlapot soha ne próbáljon meg eltávolítani az anyagból vagy visszafelé húzni addig, amíg a fűrészlap mozog; ellenkező esetben visszaütés történhet.** Határozza meg és szüntesse meg a fűrészlap beszorulásának okát.

(c) **Ne használjon tompa vagy sérült fűrészlapokat.** A tompa vagy sérült fűrészlapok fokozzák az anyagokba való beszorulás vagy beakadás veszélyét, és ez visszaütést okozhat.

(d) **Ügyelje, hogy legyen mindig jó rálátása a nyírni kívánt felületre.** Visszaütés olyan területeken valószínűsíthető, ahol a vágandó anyag rosszul látható.

(e) **Kapcsolja ki a gépet, ha munka közben egy másik személy közeledik.** Visszaütés esetén más személyek könnyen hozzáérhetnek a forgó fűrészlaphoz, és sérülést szenvedhetnek.

6 BIZTONSÁGI UTASÍTÁSOK

VIGYÁZAT! Halláskárosodás veszélye.

Működés közben a készülék rendkívül hangos. Ez a kezelő, valamint a közelben tartózkodó személyek és állatok halláskárosodását okozhatja.

- Csak hallásvédővel dolgozzon.
- A személyeket és állatokat tartsa biztonságos távolságban, illetve kapcsolja ki a készüléket, ha emberek vagy állatok közelednek.

 **TUDNIVALÓ** Feltétlenül ismerje meg a készülék kezelését. Különösen azt tanulja meg, hogyan állítható le egy pillanat alatt a készülék.

6.1 Személyek, állatok és ingóságok biztonsága

- Ügyeljen arra, hogy kezelő a felelős az olyan balesetekért és anyagi károkért, melyeket más személyeknek vagy azok tulajdonában okozhatnak.
- A készüléket csak olyan munkákra használja, amelyekre az szolgál. A nem rendeltetésszerű használat sérüléseket, valamint anyagi károkat okozhat.
- Csak akkor kapcsolja be a készüléket, ha a munkaterületen nem tartózkodnak más személyek vagy állatok.
- A személyeket és állatokat tartsa biztonságos távolságban, illetve kapcsolja ki a készüléket, ha emberek vagy állatok közelednek.

6.2 Kezelő

- 16 évnél fiatalabb gyermekek és a kezelési útmutatót nem ismerő személyek a gépet nem használhatják. Tartsák be az adott országra jellemző, a felhasználó minimális életkorára vonatkozó esetleges biztonsági utasításokat.
- Ha első alkalommal dolgozik ilyen típusú készülékkel: Az eladóval vagy egy másik szakemberrel magyaráztassa el, hogyan kell bántani a készülékkel. Esetleg vegyen részt egy tanfolyamon.
- A készüléket használó személy legyen kipihent, egészséges és jó közérzetű. Ha valaki egészségügyi okok miatt erőkéjfejtésre nem alkalmas, orvos véleményét kell kérni arról, hogy a készülékkel való munkavégzés lehetséges-e.
- A készüléket ne kezelje alkohol, drogok vagy gyógyszerek hatása alatt.

6.3 Egyéni védőfelszerelés

- A fej és a végtagok sérülésének és halláskárosodásnak az elkerülésére előírászerű ruházat és biztonsági felszerelés viselendő.
- A ruházatnak célszerűnek (szorosnak) kell lennie, és a mozgást nem szabad akadályoznia.
- A személyes védőfelszerelés részei:
 - Hallásvédő (pl. hallásvédő fül dugók), különösen napi 2,5 órát meghaladó munkaidő esetén
 - Védőszemüveg
 - Erős munkakesztyű, rezgés- és ütécscillapító hatású
 - munkavédelmi cipő jól tapadó talppal és acélkaplival

6.4 Munkahelyi biztonság

- A készüléket csak a szabadban működtesse, zárt helyiségekben soha.
- Csak napfény vagy nagyon erős mesterséges megvilágítás mellett dolgozzon.
- A munkavégzés előtt távolítsa el a veszélyes akadályokat és tárgyakat a munkaterületről, pl. ágakat, üvegdarabokat, éles tárgyakat, fémdarabokat, köveket.
- Ügyeljen a biztonságos állásra. Kerülje a nedves, csúszós talajt.
- Munka közben óvatosan és lassan mozogjon. Ne fusson. Figyeljen az akadályokra.

6.5 A készülék biztonsága

- A készüléket csak az alábbi feltételek mellett használja:
 - A készülék nem szennyezett, különösen nem benzinnel és olajjal.
 - A készüléken, különösen a védőrácon nem láthatók sérülések.
 - Minden kezelőelem működik.
 - Az adott üzemmódhoz szükséges összes tartozékot felszerelték a készülékre.
- Ne terhelje túl a készüléket. Magánterületen végzett könnyű munkákhoz készült. A túlterhelés a készülék károsodását eredményezi.
- Azonnal kapcsolja ki az elektromos készüléket, ha szokatlanul vagy erősen kezd rezegni. Ilyen esetben a készülék meghibásodásáról van szó.
- Soha ne működtesse a gépet elhasználdott vagy sérült alkatrészekkel. A sérült alkatrészeket mindig a gyártó eredeti pótalkatrészei-

vel pótolja. Ha a készüléket elhasználdott vagy sérült alkatrészekkel működteti, akkor emiatt a gyártóval szemben semmiféle garanciaigény nem érvényesíthető.

6.6 Elektromos biztonság

- A rövidzárlat és az elektromos alkatrészek meghibásodásának elkerülése érdekében:
 - Óvja a készüléket a nedvességtől, és ne használja esőben.
 - Ne fecskendezze a készüléket vízzel.
 - Ne Nyissa ki a készüléket.

i TUDNIVALÓ Tartsa be az akkumulátorra és a töltőkészülékre vonatkozó biztonsági utasításokat a külön kezelési útmutatókban.

6.7 Rezgésterhelés

Rezgési összérték és zajkibocsátási értékek

- A megadott rezgési összérték és a zajkibocsátási értékek mérésére egy szabványos mérési eljárás keretében került sor, és az összehasonlításhoz egy másik elektromos eszköz került alkalmazásra.
- A megadott rezgési összértékek és a zajkibocsátási értékek a terhelés kezdeti becsüléséhez is használhatók.
- A rezgési összértékek és zajkibocsátási értékek az elektromos eszköz tényleges használata közben az elektromos eszköz használati módjától és jellegétől függően a megadott értékektől eltérhet.
- Tartsa be a biztonsági intézkedéseket a biztonsággal foglalkozó fejezet szerint. Próbálja meg a rezgés miatti terhelést a lehető legacsonyabb szinten tartani. A rezgés okozta terhelés csökkentésére vonatkozó intézkedés lehet például kesztyű viselése az eszköz használata közben, valamint a munkaidő korlátozása. Eközben az üzemelési ciklus minden részére figyelni kell (pl. azokra az időkre, amikor az elektromos eszköz ki van kapcsolva, valamint azokra, amikor ugyan be van kapcsolva, de nincs terhelve).

Veszély rezgés miatt

- *A készülék használata közben a tényleges rezgés-kibocsátási érték a gyártó által megadott értéktől eltérhet.* Használat előtt, ill. közben vegye figyelembe a következő befolyásoló tényezőket:
 - A készüléket rendeltetészerűen használják?

- Az anyag vágása, ill. előkészítése a megfelelő módon és formában történik?
- A készülék a szokásos üzemi állapotban található?
- A vágószerszám megfelelően meg van élezve, ill. a megfelelő vágószerszám van beszerelve?
- A tartófogantyú és az opcionális vibrációs fogantyú fel van szerelve és ezek szilárdan vannak a készülékre erősítve?
- A készüléket csak az adott munka elvégzéséhez szükséges fordulatszámmal működtesse. Kerülje a maximális fordulatszámot a zaj és a rezgések csökkentése érdekében.
- Szakszerűtlen használat és karbantartás miatt a készülék által kibocsátott zaj és a rezgés fokozódhat. Ez egészségkárosodást okoz. Ilyen esetben azonnal kapcsolja ki a készüléket, majd egy hivatalos szervizben javíttassa meg.
- A rezgés miatti terhelés mértéke az elvégzendő munkától, ill. a készülék használatától függ. Mérlegelje a helyzetet és iktasson be megfelelő munkaszüneteket. Ezzel jelentősen csökkenthető a teljes munkaidő alatt kapott rezgés okozta terhelés mértéke.
- A készülék tartós használata esetén a kezelt rezgéseknek van kitéve, ami vérkeringési problémákhoz (az ujjak elfehéredéséhez) vezethet. Ennek a kockázatnak az elkerüléséhez viseljen kesztyűt és tartsa melegen a kezét. Ha az ujjak elfehéredése tapasztalható, azonnal forduljon orvoshoz. A tünetekhez tartoznak: érzéketlenség, az érzékelőképesség elvesztése, bizsergés, viszketés, fájdalom, elgyengülés, a bőr színének vagy állapotának megváltozása. Normál esetben ezek a tünetek az ujjakat, a kezeket vagy a pulzust érintik. Alacsonyabb hőmérsékleten a veszély fokozódik.
- Iktasson be a munkanapba hosszabb szüneteket, hogy a zajtól és a rezgésektől való regenerálódás lehetséges legyen. A munkát úgy tervezze meg, hogy az erős rezgést keltő készülékek használata több napra legyen elosztva.
- Ha a készülék használata közben a kezeinél kellemetlen érzése lenne vagy a bőre elszíneződne, akkor azonnal szakítsa meg a munkavégzést. Iktasson be megfelelő pihenőket. Megfelelő hosszúságú pihenő nélkül kéz-kar-rezgésszindrómát tapasztalhat.
- Minimalizálja a rezgésekből adódó kockázatot. A készüléket a kezelési útmutatóban található utasítások szerint gondozza.
- Ha a készüléket gyakran használják, lépjen kapcsolatba a szakkereskedővel antivibrációs tartozékok (pl. fogantyúk) beszerzése érdekében.
- Kerülje el a készülékkel 10 °C alatti hőmérsékleteken történő munkavégzést. Egy munkatervben határozza meg, hogy hogyan korlátozható a rezgés okozta terhelés.

6.8 Zajterhelés

A készülék használata közben bizonyos mértékű zajterhelés elkerülhetetlen. Nagy zajjal járó munkákat csak az engedélyezett és erre a célra meghatározott időpontokban végezzen. Tartson zajmentes szüneteket és a munka időtartamát csak a legszükségesebb mértékre korlátozza. Saját személyes védelme és a közelben tartózkodók védelme érdekében megfelelő hallásvédőt kell viselni.

6.9 A kezelésre vonatkozó biztonsági útmutatások

⚠ FIGYELMEZTETÉS! Veszély elektromágneses mező miatt. Ez az elektromos szerszám a működés során elektromágneses mezőt gerjeszt. Ez a mező bizonyos körülmények esetén károsan hathat ki az aktív és passzív orvosi implantátumokra.

- A súlyos vagy halálos sérülések veszélyének csökkentése érdekében, az orvosi implantátumokkal rendelkező személyek számára azt javasoljuk, hogy az elektromos szerszám használata előtt kérdezze meg az orvosát és az orvosi implantátum gyártóját.
- A készüléket mindig kétkezesen működtesse.
- A kezét és lábát mindig, de különösen a motor bekapcsolása után tartsa távol a vágóberendezéstől.
- Várja meg, amíg a motor kikapcsolása után a vágóberendezés teljesen leáll.
- A vágási törmeléket csak akkor távolítsa el, ha a motor és a vágóberendezés teljesen leállt.
- A szálvágót a vágási sérülések veszélye miatt ne érintse meg csupasz kézzel.
- Új szál kihúzása után a készüléket mindig tartsa a szokásos munkahelyzetben, mielőtt bekapcsolja.
- Ne használjon fémes vágószálakat!

- A védőpajzsot, a vágóberendezés és a motort mindig tartsa tisztán a nyírási maradványoktól.
- Azok, akik a készülék használatában nem jártasak, a kezelését először kikapcsolt motorral gyakorolják.
- Emelkedőkön végzett munka során:
 - Sohasé dolgozzon csúszós dombon vagy lejtőn.
 - Mindig nyírron a lejtőnek keresztbe, soha ne le-föl.
 - Mindig a vágóberendezés alatt álljon.
- Idegen testtel való érintkezés után:
 - a motort kapcsolja ki,
 - a készüléket vizsgálja meg, hogy nem sérült-e meg.
- A késpengét szorosan szerelje fel, hogy működés közben ne lazuljon meg és ne essen le.

6.10 Biztonsági utasítások az akkumulátorhoz és a töltőkészülékhez

Tartsa be az akkumulátorra és a töltőkészülékre vonatkozó biztonsági utasításokat a külön kezelési útmutatókban.

Lásd:

- Üzemeltetési útmutató 441630: Li-ion akkumulátor B150 Li (B05-3640G), B200 Li (B05-3650G)
- Üzemeltetési útmutató 441633: Akkutöltő C130 Li (C05-4230)

7 ÖSSZESZERELÉS

⚠ FIGYELMEZTETÉS! Veszélyek nem teljes összeszerelés miatt! Egy nem teljesen összeszerelt gép üzemeltetése súlyos sérülésekhez vezethet.

- A készüléket csak teljesen összeszerelt állapotban üzemeltesse!
- Bekapcsolás előtt ellenőrizze, hogy az összes biztonsági és védőberendezés rendelkezésre áll-e és működőképes-e!

⚠ FIGYELMEZTETÉS! Sérülésveszély elszabaduló alkatrészek miatt. A működés közben elszabaduló alkatrészek súlyos sérüléseket okozhatnak.

- Úgy rögzítse a vágószerszámokat, hogy működés közben ne tudjanak elszabadulni.

7.1 Biciklis fogantyú felszerelése (03)

1. A csavarokat (03/1) csavarozza ki.
2. A felső félperselyt (03/2) vegye le az alsó félperselyről (03/4).
3. A biciklis fogantyút (03/3) helyezze az alsó félperselybe.
4. Tegye fel a felső félperselyt, majd lazán húzza meg a csavarokat.
5. A biciklis fogantyút úgy igazítsa be (03/a), hogy a (03/A) távolság kisebb legyen a (03/B) távolságnál.

Tudnivaló: *A biciklis fogantyúval a motoros kaszát mindig a testétől jobbra tartsa. A két távolság akkor helyes, ha a vágófej közepe egybe esik a test közepével.*

6. Húzza meg szorosan a csavarokat.

7.2 Hordheveder felrakása és beállítása (04, 05)

A hordheveder felrakása

1. A hordhevedert a (04) ábrának megfelelően tegye fel.
2. A karabinerkampót (05/1) akassza be a készüléken lévő szembe (05/2).

A hordheveder hosszának ellenőrzése

1. Végezzen vízszintes lengőmozgást a talaj felett az elektromotor beindítása nélkül (05/a). A vágófejnek mindig ugyanabban a magasságban kell lennie a talaj felett.
2. Ha nem: Változtassa meg a hordheveder hosszát és ismételje meg a lengő mozgást.

7.3 Védőpajzs felszerelése (06)

1. A védőpajzsot (06/1) tegye fel a vágófejre (06/2).
2. Dugja át a (06/3) csavarokat a védőpajzson, és csavarja be a furatokba (06/4).

7.4 A késpenge felszerelése/leszerelése (07)

⚠ FIGYELMEZTETÉS! Sérülésveszély elszabaduló alkatrészek miatt. A működés közben elszabaduló alkatrészek súlyos sérüléseket okozhatnak.

- Úgy rögzítse a vágószerszámokat, hogy működés közben ne tudjanak elszabadulni.

A késpenge felszerelése

1. Ha fel van szerelve: Távolítsa el a szálféjet lásd *Fejezet 7.5 "Szálféj felszerelése/leszerelése (08)", oldal 187.*

- Helyezze fel az alátétet (07/3) és a késpengét (07/1) a vágófej (07/2) hajtótengelyére. A késpenge feliratának kifelé kell mutatnia, azaz a vágófej felé.
- Tegye fel a burkolatot (07/4).
- Helyezze a rögzítőanyát (07/5) a hajtótengelyre, és kézzel húzza meg az óramutató járásával ellentétesen.
- A kombinált kulccsal húzza meg erősen a rögzítőanyát (07/5). Közben ellentartáshoz használja a tartócsapot.

A késpenge leszerelése

- A kombinált kulccsal lazítsa meg a rögzítőanyát (07/5) az óramutató járásával egyezően. Közben ellentartáshoz használja a tartócsapot.
- Vegye le a rögzítőanyát (07/5), a burkolatot (07/4), a késpengét (07/1) és az alátétet (07/3).

7.5 Szálfej felszerelése/leszerelése (08)

⚠ FIGYELMEZTETÉS! **Sérülésveszély elszabaduló alkatrészek miatt.** A működés közben elszabaduló alkatrészek súlyos sérüléseket okozhatnak.

- Úgy rögzítse a vágószerszámokat, hogy működés közben ne tudjanak elszabadulni.

Szálfej felszerelése

- Ha fel van szerelve: Távolítsa el a késpengét lásd *Fejezet 7.4 "A késpenge felszerelése/leszerelése (07)", oldal 186.*
- Helyezze az alátétet (08/3) a vágófej (08/2) hajtótengelyére.
- Tegye fel a szálfejet (08/1) és húzza meg szorosan az óra járásával egyezően. Közben ellentartáshoz használja a tartócsapot.

Szálfej leszerelése

- A szálfejet (08/1) az óra járásával egyezően forgatva lazítsa meg. Közben ellentartáshoz használja a tartócsapot.
- Vegye le a szálfejet (08/1) és az alátétet (08/3).

7.6 Vágószál cseréje (09)

- Forgassa el a forgatható gombot (09/1) úgy, hogy a nyilak (09/2, 09/3) egy vonalban legyenek.
- Tolja be a vágószálat a nyílásba (09/4) addig, amíg a szálfej mindkét oldalán egyenlő hosszú nem lesz.

- Csavarja be a vágószálat a szálfejbe: Forgassa a forgatható gombot (09/1) a nyilak irányába (09/5) addig, amíg mindkét oldalon még kb. 10 cm-nyi vágószál kiáll a szálfejből.

8 ÜZEMBE HELYEZÉS

8.1 Akkumulátor feltöltése

Ügyeljen a töltési üzemmód hőmérsékleti tartományára, lásd a műszaki adatokat.

i TUDNIVALÓ Részletes információért olvassa el az akkumulátor és a töltő külön kezelési útmutatóját:

- Kezelési útmutató 441630: Li-ion akkumulátor B150 Li (B05-3640G), B200 Li (B05-3650G)
- Kezelési útmutató 441633: Akkutöltő C130 Li (C05-4230)

8.2 Akkumulátor behelyezése és kivétele (10)

Akku behelyezése (10/a)

- Az akkut (10/1) kattanásig tolja be az akkumulátorrekeszbe (10/2).

Akku kivétele (10/b)

- Az akkumulátoron lévő kioldógombot (10/3) nyomja meg és tartsa lenyomva.
- Húzza ki az akkumulátort.

9 KEZELÉS

⚠ FIGYELMEZTETÉS! **Veszélyek nem teljes összeszerelés miatt!** Egy nem teljesen összeszerelt gép üzemeltetése súlyos sérülésekhez vezethet.

- A gépet csak teljesen összeszerelt állapotban üzemeltesse!
- Az akkut csak akkor tegye be a készülékbe, ha az teljesen össze van szerelve!

9.1 A készülék be- és kikapcsolása (11)

A készülék bekapcsolása

- Helyezze a készüléket munkahelyzetbe.
- A kioldókapcsolót (11/1) tolja el a nyitott retesz irányában.
- A be/ki kapcsolókart (11/2) nyomja ütközésig és tartsa ebben a helyzetben. A motoros kassa működik.

4. A sebességkapcsolót (11/3) tolja el a kívánt irányba:

- "FAST" (11/a): A motoros kasza gyors sebességgel működik.
- "SLOW" (11/b): A motoros kasza lassú sebességgel működik.

A készülék kikapcsolása

1. Engedje el a be/ki kapcsolókart.

9.2 Az akkumulátor töltöttségi állapotának ellenőrzése

A töltöttségi állapot kijelzője az akkumulátoron található.

TUDNIVALÓ Részletes információért olvassa el az akkumulátor és a töltő külön kezelési útmutatóját:

- Kezelési útmutató 441630: Li-ion akkumulátor B150 Li (B05-3640G), B200 Li (B05-3650G)
- Kezelési útmutató 441633: Akkutöltő C130 Li (C05-4230)

9.3 A vágószál hosszabbítása működés közben (12)

Működés közben a vágószál lerövidül és szétfoszlik.

1. A szálféjet (12/1) nagy fordulatszám mellett többször érintse hozzá (12/a) a fűhöz. Ezzel egy kis darab új vágószál csévélődik le a szálféjről és az elhasználotott szálvéget a szálvágó (12/2) levágja.
Sérülésveszély! *Ne nyúljon a szálvágóhoz!*

10 MUNKAMAGATARTÁS ÉS MUNKATECHNIKA (13 - 14)

- A készüléket kissé döntse előre (kb. 30°), hogy a vágás a vágószál csúcsával történjen. Lassan haladjon előre.
- Vágás közben a készüléket egyenletesen mozgassa jobbra és balra.
- Hosszú fűvet rétegenként kell nyírni. Mindig fentről lefelé haladjon (13).
- A készülék nagyon nagy sebességgel működtetve végzi a vágást a legjobban. Ezért ne terhelje túl a készüléket magas fű nyírásával.
- A készülék magas fűben való túlterhelése esetén a szál megszorul. A készüléket azonnal emelje fel, hogy tehermentesítse. A motor tartósan károsodhat.

- A készülékkel ne nyírjon közvetlenül kemény akadályokkal (pl. falakkal) szemben, hanem oldalról közelítsen. Ezzel kíméli a vágószálat (14).
- A készüléket érzékeny növényektől tartsa távol.

Eljárás a késpenge elakadásakor

A sűrű növényzet, a fiatal fák vagy a bozót a késpenge elakadását és teljes leállását okozhatja.

- Szüntesse meg az elakadás okát ügyelve arra, hogy a bozót melyik irányban hajlik, és az ellenkező oldalról vágja le.
- Ha vágás közben a késpenge elakad:
 - Azonnal állítsa le a motort.
 - Tartsa a talaj felett a készüléket, hogy a késpenge ne ugorjon fel vagy ne törjön el.

11 KARBANTARTÁS ÉS ÁPOLÁS

FIGYELMEZTETÉS! Vágási sérülések veszélye. Vágási sérülések veszélye az éles szélű és még mozgó készülék-alkatrészek közé, valamint a vágószerszámokba nyúlás esetén.

- Karbantartási, gondozási és tisztítási munkák előtt mindig kapcsolja ki a készüléket. Távolítsa el az akkumulátort.
- Karbantartási, ápolási és tisztítási munkák közben mindig viseljen védőkesztyűt.

11.1 A késpenge cseréje

A késpenge cseréje: lásd *Fejezet 7.4 "A késpenge felszerelése/leszerelése (07)", oldal 186.*

11.2 A szálorso cseréje

A szálféj cseréje: lásd *Fejezet 7.5 "Szálféj felszerelése/leszerelése (08)", oldal 187.*

12 HIBAELEHÁRÍTÁS

VIGYÁZAT! Sérülésveszély. Az éles szélű és mozgó készülékalkatrészek sérüléseket okozhatnak.

- Karbantartási, ápolási és tisztítási munkák közben mindig viseljen védőkesztyűt!

TUDNIVALÓ Olyan hibák esetében, amelyek nem szerepelnek ebben a táblázatban, vagy amelyeket saját maga nem tudja kijavítani, vevőszolgálatunkhoz.

Zavar	Ok	Elhárítás
Az elektromotor nem működik.	Az akkumulátor lemerült.	Töltse fel az akkumulátort.
	Az akkumulátor hiányzik vagy rosszul van elhelyezve.	Helyezze be megfelelően az akkumulátort.
A elektromotor szaggatottan működik.	A be-/kikapcsoló hibás.	Keresse fel a gyártó szervizállomását.
Az akkumulátort nem lehet feltölteni.	Az akkuérintkezők szennyezettek.	Keresse fel a gyártó szervizállomását.
	Az akkumulátor vagy az akkutöltő hibás.	Keresse fel a gyártó szervizállomását.
	Az akkumulátor túl meleg.	Hagyja lehűlni az akkumulátort.
A fű vágása nem tiszta.	A késpenge elkopott.	<ul style="list-style-type: none"> ■ Éleztesse meg a késpengét. Keresse fel a gyártó szervizállomását. ■ Cserélje ki a késpengét.
Az akkumulátor üzemideje jelentősen csökken.	A fű túl magas vagy túl nedves.	<ul style="list-style-type: none"> ■ A fűvet nagyobb magasságban vágja le. ■ Hagyja megszáradni a fűvet.
	A vágásmagasság túl alacsony.	A fűvet nagyobb magasságban vágja le.
	Az akkumulátor élettartama végére ért.	Cserélje ki az akkumulátort. Csak a gyártó eredeti tartozékait használja.
A készülék szokatlanul rezeg.	Meghibásodás	Keresse fel a gyártó szervizállomását.

13 SZÁLLÍTÁS

Szállítás előtt tegye meg a következő intézkedéseket:

1. Kapcsolja ki a készüléket.
2. Távolítsa el az akkumulátort a készülékből.
3. Tegyen fel minden védőburkolatot.
4. Az akkumulátort előírás szerint csomagolja be (lásd alább).

I TUDNIVALÓ Az akkumulátor névleges fogyasztása több mint 100 Wh! Ezért tartsa be a következő szállítási utasításokat!

A készülékben használt Li-ion akkumulátorra a veszélyes árukra vonatkozó törvény érvényes, azonban egyszerűbb feltételek mellett szállítható:

- Magánfelhasználó az akkumulátort további intézkedések nélkül az utcán szállíthatja, amennyiben az szakszerűen becsomagolt állapotban van és a szállítás személyes célokat szolgál.

- Közületi felhasználó, aki a szállítást fő tevékenységi köréhez kapcsolódva végzi (pl. alkalmazási helyre/helyről bemutatókra/bemutatókról történő szállítás esetén), akkor ez a könnyítés igénybe vehető.

Az előbb említett két esetben megfelelő előzetes intézkedéseket kell tenni annak megelőzésére, hogy a beltartalom a szabadba kerüljön. Egyéb esetekben a veszélyes árukra vonatkozó törvény betartása kötelező! Ennek elmulasztása esetén a feladót és adott esetben a szállítót büntetőjogi felelősség terheli.

További tudnivalók a szállításhoz és a kiküldéshez

- A lítium-ion akkumulátorokat csak sértetlen állapotban szállítsa vagy továbbítsa!
- Az akkumulátor szállításához kizárólag az eredeti kartoncsomagolást vagy egy veszélyes termékhez alkalmas kartoncsomagolást használjon (100 Wh-nál kisebb teljesítményű akkumulátorok esetén ez szükségtelen).

- A szabad akkumulátorérintkezőket a rövidzárlat megelőzéséhez ragassza le.
- Az akkumulátort a csomagoláson belül elcsúszás ellen biztosítani kell az akkumulátor sérüléseinek elkerülésére.
- Gondoskodjon a küldemény helyes megjelöléséről és dokumentációjáról szállítás, ill. kiküldés közben (pl. csomagküldő szolgálat vagy szállítmányozás igénybe vétele esetén).
- Előzőleg tájékozódjon, hogy a kiválasztott szolgáltatóval lehetséges-e a szállítás, és küldjön értesítést.

A kiküldés előkészítéséhez javasoljuk egy veszélyes áruk terén szakértőnek számító személy bevonását. Tartsa be az esetleges további nemzeti előírásokat is.

14 TÁROLÁS

14.1 A motoros kasza tárolása

A készüléket minden használat után alaposan tisztítsa meg és tegyen fel minden védőburkolatot – ha vannak. A készüléket száraz, zárható, gyermekek által nem elérhető helyen tárolja.

1. Húzza ki az akkumulátort.
2. A motoros kaszát a fogantyújánál fogva akassza fel. Ily módon a vágófejet nem terheli szükségtelenül.

30 napnál hosszabb üzemszünetek előtt a következő munkákat végezze el:

- A készüléket alaposan tisztítsa meg, és száraz helyiségben tárolja.

14.2 Az akkumulátor és a töltőkészülék tárolása

F TUDNIVALÓ Részletes információkért olvassa el az akkuhoz és a töltőkészülékhez tartozó külön üzemeltetési útmutatókat.

15 ÁRTALMATLANÍTÁS

Tudnivalók az elektromos és elektronikus készülékekre vonatkozó törvényről (ElektroG)

-  A használt elektromos és elektronikus készülékek nem tartoznak a háztartási hulladékhoz, hanem válogatott begyűjtése, ill. ártalmatlanításuk szükséges!
- A régi elemeket vagy akkumulátorokat, amelyek nincsenek a régi készülékbe rögzítve, leadás előtt el kell távolítani! Ezek ártalmatlanítását az akkumulátorokra vonatkozó törvény szabályozza.
- Az elektromos és elektronikus készülékek tulajdonosai, ill. használói kötelesek a készülékeket használatuk befejeztével visszaszolgáltatni.
- A végfelhasználó kizárólagos felelőssége, hogy törölje az ártalmatlanítandó régi készüléken lévő személyes jellegű adatait!

Az áthúzott hulladéktároló edény szimbólum azt jelenti, hogy az elektromos és elektronikus készülékeket nem szabad a háztartási hulladékkal ártalmatlanítani.

Az elektromos és elektronikus készülékek a következő helyeken díjtalanul leadhatók:

- Nyilvános törvényes ártalmatlanító, ill. gyűjtőpontok (pl. kommunális hulladékudvarok)
- Elektromos készülékeket forgalmazó üzletek (helyhez kötött és online), valamint kereskedők kötelesek ezeket átvenni, ill. ezt. Önként felajánlani.

Ezek az állítások csak azokra a készülékekre érvényesek, amelyeket az Európai Unió országai-ban telepítettek és vásároltak, és amelyek a 2012/19/EU sz. európai irányelv hatálya alá tartoznak. Az Európai Uniót kívüli országokban ezektől eltérő rendelkezések lehetnek érvényben a használt elektromos és elektronikus készülékek ártalmatlanítására vonatkozóan.

Tudnivalók az akkumulátorokra vonatkozó törvénnyel kapcsolatban (BattG)

-  A használt elemek és akkumulátorok nem tartoznak a háztartási hulladékhoz, hanem válogatott begyűjtése, ill. ártalmatlanítása szükséges!
- Az elektromos készülékekből származó elemek vagy akkumulátorok biztonságos kivételéhez és a típusra, ill. a kémia rendszerre vonatkozó információk és kezelési és szerelési útmutatóban található további adatok között találhatóak.
- Az elemek és akkumulátorok tulajdonosai, ill. használói kötelesek a készülékeket használatuk befejeztével visszaszolgáltatni. A visszaszáadás a háztartásban előforduló mennyiségek átvételére vonatkozik.

A használt elemek káros anyagokat vagy nehézfémeket tartalmazhatnak, amelyek károsíthatják a környezetet és az egészséget. A használt elemek értékesítése és a bennük megtalálható erőforrások hasznosítása hozzájárul mind a környezet, mind az egészség védelméhez.

Az áthúzott hulladéktároló edény szimbólum azt jelenti, hogy az elemeket és akkumulátorokat nem szabad a háztartási hulladékkal ártalmatlanítani.

Ha ezenkívül a hulladéktároló edény alatt Hg, Cd vagy Pb jelzés látható, akkor a következő helyzet áll fenn:

- Hg: Az elem több mint 0,0005 % higanyt tartalmaz
- Cd: Az elem több mint 0,002 % kadmiumot tartalmaz
- Pb: Az elem több mint 0,004 % ólmot tartalmaz

Az elemek és akkumulátorok a következő helyeken díjtalanul leadhatók:

- Nyilvános törvényes ártalmatlanító, ill. gyűjtőpontok (pl. kommunális hulladékudvarok)
- Elemeket és akkukat árusító helyeken

17 GARANCIA

A berendezés esetleges anyag- és gyártási hibáinak elhárítása javítással vagy alkatrészcserevel történik a törvényben előírt jótállási időn belül. A jótállási határidőt azon ország jogrendszere határozza meg, ahol a berendezést vásárolták.

A garancia kizárólag akkor érvényes, ha:

- betartják ezt az üzemeltetési utasítást
- szakszerűen használják a berendezést
- csak eredeti pótalkatrészeket használnak

A garancia nem vonatkozik:

- a használatból eredő festékhibákra,
- a kopó alkatrészekre, amelyek a pótalkatrész-katalógusban be vannak keretelve xxxxxx (x)

A garancia az első végfelhasználó vásárlásától lép életbe. Az időpont meghatározásakor a fizetési bizonylaton szereplő dátum a mérvadó. A garanciajeggyel és az eredeti fizetési bizonylattal forduljon a szakkereskedéshez vagy a legközelebbi hivatalos ügyfélszolgálathoz. A vevő eladóval szembeni kelékszavatossági jogainak törvényes érvényesítési lehetőségeit a jelen nyilatkozat nem befolyásolja.

- A készülékekhez használt régi elemek gyűjtését végző közös visszavételi rendszerek bármelyik átvételi pontján
- A gyártó visszavételi helyén (ha a közös visszavételi rendszer nem áll rendelkezésre)

Ezek az állítások csak azokra az elemekre és akkumulátorokra érvényesek, amelyeket az Európai Unió országaiban telepítettek és vásároltak, és amelyek a 2006/66/EK sz. európai irányelv hatálya alá tartoznak. Az Európai Unión kívüli országokban ezektől eltérő rendelkezések lehetnek érvényben az elemek és akkumulátorok ártalmatlanítására vonatkozóan.

16 ÜGYFÉLSZOLGÁLAT/SZERVIZ

A garanciával, javítással vagy pótalkatrészekkel kapcsolatos kérdések esetén kérjük, forduljon a legközelebbi AL-KO szervizhez. Ezeket megtalálja az interneten a következő oldalon:

www.al-ko.com/service-contacts

A garancia nem érvényes

- önhatalmú javítási próbálkozás
- önhatalmú műszaki módosítások
- nem rendeltetésszerű használat esetén

OVERSÆTTELSE AF DEN ORIGINALE BRUGSANVISNING

Indholdsfortegnelse

1	Særlige sikkerhedsanvisninger.....	192	7.4	Montering/demontering af klingen (07)	200
2	Om denne brugsanvisning.....	193	7.5	Montering/demontering af trådhoved (08)	200
2.1	Symboler på forsiden	193	7.6	Udskiftning af skæretråd (09)	200
2.2	Symboler og signalord	193	8	Ibrugtagning	200
3	Produktbeskrivelse	193	8.1	Opladning af batteri	200
3.1	Tilsløbet brug.....	193	8.2	Isætning og udtagning af batteriet (10)	200
3.2	Forudsigelig forkert brug	193	9	Betjening	201
3.3	Restfarer	193	9.1	Tænd og sluk for maskinen (11).....	201
3.4	Sikkerheds- og beskyttelsesanordninger	194	9.2	Kontrol af batteriets ladetilstand	201
3.5	Symboler på maskinen.....	194	9.3	Forlæng skæretråden under brugen (12)	201
3.6	Produktoversigt (01).....	194	10	Arbejds måde og arbejdsteknik (13 - 14) ...	201
3.7	Leveringsomfang (02)	195	11	Service og vedligeholdelse.....	201
3.8	Godkendt skæreværktøj.....	195	11.1	Udskift klinge	201
4	Sikkerhedsanvisninger til græstrimmer, buskrydder samt buskrydder med savklinge	195	11.2	Udskift trådspole.....	201
5	Tilbageslag – årsager og sikkerhedsanvisninger	196	12	Hjælp ved fejl.....	202
6	Sikkerhedsanvisninger.....	197	13	Transport.....	202
6.1	Sikkerhed for personer, dyr og ting	197	14	Opbevaring.....	203
6.2	Bruger	197	14.1	Opbevaring af motortrimmeren	203
6.3	Personligt beskyttelsesudstyr.....	197	14.2	Opbevaring af batteri og oplader	203
6.4	Arbejdspladssikkerhed	197	15	Bortskaffelse.....	203
6.5	Maskinsikkerhed	197	16	Kundeservice/service	204
6.6	Elektrisk sikkerhed	198	17	Garanti.....	204
6.7	Vibrationsbelastning.....	198			
6.8	Støjbelastning	199			
6.9	Sikkerhedsanvisninger vedr. betjening	199			
6.10	Sikkerhedsanvisninger om batteri og oplader	199			
7	Montering.....	199			
7.1	Montering af "bike"-greb (03)	199			
7.2	Påtagning og indstilling af bæresele (04, 05).....	200			
7.3	Montering af beskyttelsesskærm (06)	200			

1 SÆRLIGE SIKKERHEDSANVISNINGER

Denne maskine kan bruges af børn i alderen 16 år og derover og personer med nedsatte fysiske, sensoriske eller mentale evner, eller manglende erfaring og viden, hvis de er under opsyn eller uddannet i sikker brug af maskinen og forstår de dermed forbundne risici. Børn må ikke lege med maskinen. Rengøring og vedligeholdelse må ikke foretages af børn uden opsyn.

Mennesker med meget kraftige og komplekse begrænsninger kan også have behov for hjælp ud de vejledninger, der er beskrevet her.

2 OM DENNE BRUGSANVISNING

- Den tyske udgave er den originale driftsvejledning. Alle andre sprog er oversættelser af den originale driftsvejledning.
- Opbevar denne brugsanvisning, så du altid kan slå op i den, når du har brug for informationer om maskinen.
- Overdrag kun maskinen til andre personer sammen med denne brugsanvisning.
- Læs og overhold sikkerhedsanvisningerne og advarslerne i denne brugsanvisning.

2.1 Symboler på forsiden

Symbol	Betydning
	Læs denne brugsanvisning omhyggeligt, før du tager apparatet i brug. Dette er en forudsætning for, at du kan arbejde sikkert og håndtere apparatet uden forstyrrelser.
	Brugsanvisning
	Håndter li-ion batterier forsigtigt! Overhold især anvisningerne i nærværende brugsanvisning vedrørende transport, opbevaring og bortskaffelse!

2.2 Symboler og signalord

FARE! Indikerer en umiddelbar farlig situation, som, hvis den ikke undgås, er livsfarlig eller medfører alvorlige kvæstelser.

ADVARSEL! Indikerer en potentiel farlig situation, som, hvis den ikke undgås, kan være livsfarlig eller medføre alvorlige kvæstelser.

FORSIGTIG! Indikerer en potentiel farlig situation, som, hvis den ikke undgås, kan medføre mindre eller moderate kvæstelser.

OBS! Indikerer en situation, som, hvis den ikke undgås, kan medføre tingsskade.

BEMÆRK Specielle anvisninger, der gør dig i stand til at forstå og håndtere maskinen bedre.

3 PRODUKTBESKRIVELSE

OBS! Risiko for skader på apparatet og batteriet. Hvis apparatet drives med uegnede batterier, kan det føre til skader på apparatet og batterierne.

- Driv kun apparatet med de foreskrevne batterier.

Maskinen må kun bruges med de lithium-ion batterier og opladere, der er angivet i de tekniske data. Yderligere oplysninger om batterier og opladere findes i de separate vejledninger:

- Brugsanvisning 441630: Li-ion-batteri B150 Li (B05-3640G), B200 Li (B05-3650G)
- Brugsanvisning 441633: Oplader C130 Li (C05-4230)

3.1 Tilsigtet brug

Motortrimmeren må kun bruges til skæring af blødt græs og lignende, når den er udstyret med en trådspole. Den kan bruges til at klippe kraftigere grønne planter, unge skud og buske med klingene. Motortrimmeren skal altid føres parallelt hen over jorden.

BEMÆRK Nationale og lokale bestemmelser om driftstider og støjbelastning kan begrænse brugen af maskinen. Hent nærmere information herom!

Denne maskine er udelukkende beregnet til privat brug. Enhver anden brug samt ikke godkendte om- eller påbygninger er mod den tilsigtede brug og bevirker, at garantien bortfalder, at overensstemmelsen ikke opfyldes, og at fabrikantens ansvar med henblik på skader, der påføres brugeren eller udenforstående, bortfalder.

3.2 Forudsigelig forkert brug

Maskinen er hverken beregnet til erhvervsbrug eller offentlig parker, på sportspladser eller i forbindelse med landbrug og skovdrift.

- Klip ikke prydbuske, hække, træer eller blomster.
- Løft ikke maskinen op fra jorden under brug.
- Brug kun originale skæreværktøjer fra producenten (klinge, trådspole)

3.3 Restfarer

Der er altid en vis restrisiko mulig, som ikke kan udelukkes, selv ved korrekt brug. Maskinens art og udførelse kan medføre følgende mulige farer alt efter brugen:

- Afklippet materiale, jord og små sten kan blive slynget væk

- Afklippede dele af skæretråden kan blive slynget væk
- Indånding af partikler fra de afskårne grene, når der ikke bæres åndedrætsværn.
- Skader på hørelsen, når der ikke bruges et høreværn.
- Snitsår, hvis der gribes ind i den roterende skæretråd

3.4 Sikkerheds- og beskyttelsesanordninger

⚠ ADVARSEL! Fare for kvæstelser. Sikkerheds- og beskyttelsesanordninger, der er defekte eller deaktiverede, kan medføre alvorlige kvæstelser.

- Få defekte sikkerheds- og beskyttelsesanordninger repareret.
- Sikkerheds- og beskyttelsesanordningerne må aldrig sættes ud af kraft.

Nødstop

Sluk i nødstilfælde for elmotoren med tænd/sluk-grebet.

Beskyttelsesskærm

Beskytter brugeren mod kontakt med den roterende klinge eller skæretråden samt objekter, der slynges væk.

"Bike"-greb

Sikrer, at brugerens fødder ikke kommer for tæt på den roterende klinge eller skæretråd.

3.5 Symboler på maskinen

Symbol	Betydning
	Vær særligt forsigtig under håndteringen!
	Læs brugsanvisningen før brug!
	Bær beskyttelsesbriller, høreværn og hjelm!
	Bær beskyttelseshandsker!

Symbol	Betydning
	Bær støvler med skridsikker sål!
 ≤ 7000 n/min	Skæreværktøjets maksimale omdrejningstal.
	Fare ved bortslyngede genstande!
	Undgå kontakt med fastklemede genstande! Maskinen kan blive slynget væk.
	Fjern batteriet før indstillings-, rengørings- eller vedligeholdelsesarbejder.
	Afstanden mellem maskinen og uvedkommende personer skal mindst være 15 m omkring brugeren.
	Brug ingen savtakket klinge!
	Beskyt mod regn og fugt!

3.6 Produktoversigt (01)

Produktoversigten (01) giver et overblik over maskinen.

Nr.	Del
1	Batteriholder med skakt
2	"Bike"-greb
3	Hastighedskontakt
4	Låsekontakt
5	Tænd/sluk-greb
6	Øje til bæresele

Nr.	Del
7	Holder til "bike"-greb
8	Beskyttelsesskærm
9	3-tands klinge eller trådspole "Fast and Easy"
10	Batteri*
11	Oplader*

* Følger ikke med leveringen.

3.7 Leveringsomfang (02)

De her anførte positioner følger med ved leveringen. Kontrollér, at alle komponenter er vedlagt:

Nr.	Del
1	Motortrimmer med skaft og skærehoved
2	Bæresele
3	"Bike"-greb
4	Trådspole "Fast and Easy"
5	3-tands klinge
6	Skive
7	Afdækning
8	Spændemøtrik
9	Beskyttelsesskærm
10	Brugsanvisning
11	Kombinationsnøgle
12	Holdestift
13	Afdækning til klinge

3.8 Godkendt skæreværktøj

Der må kun bruges de her oplyste originale skæreværktøjer fra fabrikanten:

- Trådspole "Fast and Easy", art.nr. 127668
- 3-tands klinge, art.nr. 127681

⚠ FARE! Livsfare pga. skæreværktøj! Ikke godkendt skæreværktøj (f.eks. flerdelt skæreværktøj af metal med slingrekæder og hammerknive) og beskadiget skæreværktøj (f.eks. revner, afskalning) kan medføre alvorlige kvæstelser og endda død.

- Brug kun det godkendte originale skæreværktøj fra fabrikanten.
- Udskift straks beskadiget skæreværktøj.

Brug af ikke-godkendt skæreværktøj er i strid med det tilsigtede formål (se *kapitel 3.1 "Tilsigtede brug"*, Side 193)!

4 SIKKERHEDSANVISNINGER TIL GRÆSTRIMMER, BUSKRYDDER SAMT BUSKRYDDER MED SAVKLINGE

(a) **Brug ikke apparatet i dårligt vejr, især ikke i tordenvejr.** Dette reducerer risikoen for at blive ramt af lyn.

(b) **Undersøg arbejdsområdet grundigt for vildt.** Vildt kan blive kvæstet af det arbejdende apparat.

(c) **Undersøg grundigt arbejdsområdet og fjern alle sten, grene, træde, knogler og andre fremmedlegemer.** Dele, der slynges ud, kan medføre kvæstelser.

(d) **Kontrollér altid før apparaterne bruges, om skæreværktøjet eller savklingen samt skæreller savmodulet er ubeskadiget.** Beskadigede dele øger risikoen for kvæstelser.

(e) **Kontrollér kablet og forlængerledninger for tegn på skader eller ældning før brug. Beskadiges kablet eller bliver det slidt under brugen, skal apparatet slås fra. Berør ikke kablet, før stikket er trukket ud.** Et beskadiget kabel eller en beskadiget forlængerledning kan medføre elektrisk stød, brand og/eller alvorlige kvæstelser.

(f) **Følg anvisningerne, når værktøjet skal udskiftes.** Tilspændes savklingens møtrik eller bolte forkert, kan enten savklingen blive ødelagt eller den kan løsne sig.

(g) **Savklingens nominelle omdrejningstal skal mindst være så højt som det maksimale omdrejningstal, der står på apparatet.** Savklinger, der roterer hurtigere end det nominelle omdrejningstal, kan gå i stykker og flyve omkring.

(h) **Bær øjen- og høreværn, hjelm og beskyttelseshandsker.** Egnede personlige værnemidler er med til at reducere risiko for kvæstelser,

hvis dele flyver omkring eller hvis du utilsigtet berører skæretråden eller savklingen.

(j) **Bær altid skridsikre beskyttelsessko under apparatets brug. Arbejd aldrig barfodet eller med åbne sandaler.** Dermed minimeres fare for skader på foden, hvis du kommer i berøring med den roterende savklinge.

(k) **Bær altid lange bukser under apparatets brug.** Nøgen hud øger risikoen for kvæstelser, hvis objekter slynges ud.

(l) **Hold uvedkommende væk fra apparatets arbejdsområde under driften.** Dele, der slynges ud, kan medføre alvorlige kvæstelser.

(m) **Hold altid om apparatet med begge hænder under brugen.** Hold fast i apparatet med begge hænder, så du ikke mister kontrollen over det.

(n) **Hold kun fast i apparatet de isolerede greb, da skæretråden eller savklingen kan komme i berøring med skjulte strømledninger eller apparatets eget kabel.** Hvis skæretråden eller savklingen kommer i berøring med en strømførende ledning, kan metalgenstande blive strømførende og forårsage elektriske stød.

(o) **Sørg altid for at stå stabilt og brug kun apparatet, når du står på jorden.** Glat underlag eller ustabile ståsteder kan medføre, at du mister balancen eller kontrollen over apparatet.

(p) **Brug ikke apparatet på meget stejle skrånninger.** Dermed minimeres risikoen for, at du mister kontrollen, skrider ud og falder, hvilket kan forårsage kvæstelser.

(q) **Sørg for at stå sikkert, når der arbejdes på skrånninger. Arbejd altid på tværs af skrånningen, aldrig op eller ned. Vær meget forsigtigt, hvis arbejdsretningen skal ændres.** Dermed minimeres risikoen for, at du mister kontrollen, skrider ud og falder, hvilket kan forårsage kvæstelser.

(r) **Hold kablet væk fra savklingerne.** Ødelægges kablet, kan det medføre elektrisk stød, brand og/eller alvorlige kvæstelser.

(s) **Hold tilstrækkelig afstand til skæretråden eller savklingen under arbejdet. Kontrollér, at du ikke berører skæretråden eller savklingen, før du tænder for apparatet.** Bare et øjebliks uopmærksomhed under apparatets brug kan medføre kvæstelser både for dig eller andre.

(t) **Hold aldrig apparatet højere end til taljen.** Dette hjælper mod utilsigtet kontakt med skæretråden eller savklingen og gør det muligt at have bedre styr over apparatet i uventede situationer.

(u) **Arbejd forsigtigt under skæringen af buske og grene, der er under spænding, da disse kan fjedre tilbage.** Når fibrene i buskene eller grenene knækker, kan det ramme brugeren og/eller medføre, at kontrollen over apparatet mister.

(v) **Vær særligt forsigtig ved skæring af unge skud og træer.** Det tynde materiale kan blive viklet fast i savklingen og slå imod dig eller få dig til at miste balancen.

(w) **Hold apparatet under kontrol og berør ikke savklinger eller andre farlige dele, mens disse stadig er i bevægelse.** Dette reducerer risikoen for kvæstelser pga. bevægelige dele.

(x) **Kontrollér, at alle kontakter er slået fra og at stikket er trukket ud, før du fjerner fastklemt materiale eller vedligeholder apparatet.** Starter apparatet uventet, når du fjerner fastklemt materiale, kan det medføre alvorlige kvæstelser.

(y) **Bær kun apparatet, når det er slukket og hold det væk fra kroppen.** Håndteres apparatet korrekt, reducerer dette risikoen for en tilfældig berøring med den roterende savklinge.

(z) **Når apparatet skal transporteres eller opbevares, skal beskyttelseshætten altid sættes på metalklingen.** Håndteres apparatet korrekt, reducerer dette risikoen for en tilfældig berøring med savklingen.

(aa) **Brug kun reservetråde, -skærehoveder og -savklinger, der overholder fabrikantens specifikationer.** Forkerte reservedele kan øge risikoen for brud og kvæstelser.

5 TILBAGESLAG – ÅRSAGER OG SIKKERHEDSANVISNINGER

Tilbageslag er, når apparatet pludselig og uventet bevæger sig til siden, frem eller bagud. Dette kan ske, hvis skæreværktøjet blokeres eller sætter sig fast i et objekt, såsom et ungt træ eller træstub. Dette kan være så kraftigt, at apparatet og/eller brugeren skubbes i en vilkårlig retning og dermed mister kontrollen over apparatet.

Tilbageslag og medfølgende farer kan hindres med egnede sikkerhedsforholdsregler, som beskrevet nedenunder.

(a) **Hold fast i apparatet med begge hænder og hold dine arme således, at de kan opfange kræfterne fra et muligt tilbageslag. Hold dig til venstre for apparatet.** Et tilbageslag kan øge risikoen for kvæstelser, når apparatet bevæger sig uventet. Operatøren kan klare kræfterne fra tilbageslaget med egnede forholdsregler.

(b) **Blokeres savklingen eller skal arbejdet afbrydes, skal du slukke for apparatet. Lad apparatet være i materialet, indtil savklingen er standset helt. Prøv aldrig at trække apparatet ud af materialet, mens savklingen roterer, hvis savklingen er blokeret. Dette kan forårsage et tilbageslag.** Find og afhjælp årsagen til at savklingen blokeres.

(c) **Brug aldrig stumpe eller ødelagte savklinger.** Stumpe eller ødelagte savklinger øger risikoen for en blokering eller fastklemning med et objekt og kan forårsage tilbageslag.

(d) **Hav altid et godt udsyn til det materiale, der skal skæres.** Tilbageslag er mere sandsynligt i områder, hvor du ikke har godt overblik over det materiale, der skal skæres.

(e) **Sluk apparatet, når andre nærmer sig arbejdsområdet.** Andre kan nemmere blive ramt og kvæstet af den roterende savklinge i tilfælde af tilbageslag.

6 SIKKERHEDSANVISNINGER

 **FORSIGTIG! Fare for høreskader.** Maskinen larmer utroligt meget under driften. Dette kan forårsage høreskader på brugeren samt på personer og dyr i nærheden.

- Arbejd kun med høreværn.
- Overhold en sikkerhedsafstand til personer og dyr. Sluk for maskinen, hvis personer eller dyr nærmer sig.

 **BEMÆRK** Sæt dig ind i maskinens brug. Lær især, hvordan maskinen kan stoppes med det samme.

6.1 Sikkerhed for personer, dyr og ting

- OBS. Brugeren er ansvarlig for de ulykker eller skader, der kan tilståde andre personer eller deres ejendom.
- Brug kun apparatet til de opgaver, det er beregnet til. Hvis motoren ikke bruges som tilset, er der risiko for kvæstelser og tingskader.
- Tænd kun for apparatet, når der ikke opholder sig andre personer eller dyr i arbejdsområdet.
- Overhold en sikkerhedsafstand til personer og dyr. Sluk for maskinen, hvis personer eller dyr nærmer sig.

6.2 Brugere

- Børn under 16 år og personer, der ikke har læst brugsanvisningen, må ikke bruge maski-

nen. Overhold eventuelle nationale sikkerhedsbestemmelser vedrørende brugerens minimumsalder.

- Arbejder du for første gang med en maskine af denne type: Få brugen forklaret af sælgeren eller en anden kyndig person. Eller tag et kursus.
- Personer, der bruger denne maskinen, skal være udhvilet, rask og i form. Må du af hensyn til sundheden ikke anstrenge dig, bør du rådføre dig med en læge, om du må arbejde med maskinen.
- Maskinen må ikke betjenes, hvis du er påvirket af alkohol, narkotika eller medicin.

6.3 Personligt beskyttelsesudstyr

- For at undgå kvæstelser på krop og lemmer samt høreskader skal der bæres særligt tøj og beskyttelsesudstyr.
- Tøjet skal være formålstjenligt (tætsiddende) og må ikke hindre bevægelsesfriheden.
- Det personlige beskyttelsesudstyr består af:
 - Høreværn (f.eks. ørebeskytter), især under en daglig arbejdstid på mere end 2,5 timer
 - Beskyttelsesbriller
 - Faste arbejdshandsker, vibrations- og slagdæmpende
 - Sikkerhedssko med skridsikker sål og stålkappe

6.4 Arbejdspladssikkerhed

- Driv kun maskinen udendørs og aldrig i lukkede rum.
- Arbejd kun i dagslys eller i effektiv kunstig belysning.
- Fjern farlige produkter og genstande fra arbejdsområdet, før arbejdet påbegyndes, f.eks. grene, glasstykker, genstande med skarpe kanter, metalstykker, sten.
- Sørg for at stå stabilt. Undgå våd, glat jord.
- Bevæg dig forsigtigt og langsomt under arbejdet. Løb ikke. Pas på forhindringer.

6.5 Maskinsikkerhed

- Brug kun maskinen under følgende betingelser:
 - Maskinen er ikke snavset, især ikke med benzin og olie.
 - Maskinen, især beskyttelsesgitteret, er ikke beskadiget.
 - Alle betjenings-elementer fungerer.

- Alt tilbehør til det pågældende arbejde er monteret på maskinen.
- Overbelast ikke maskinen. Den er beregnet til lette arbejder i privat område. Overbelastning fører til beskædning af maskinen.
- Sluk for maskinen med det samme, hvis den pludseligt vibrerer unormalt og kraftigt. Der foreligger her en fejl i maskinen.
- Brug aldrig maskinen med slidte eller defekte dele. Udskift altid defekte dele med originale reservedele fra fabrikanten. Bruges maskinen med slidte eller defekte dele, kan garantikrav ikke gøres gældende over for fabrikanten.

6.6 Elektrisk sikkerhed

- For at undgå kortslutning og ødelæggelse af de elektriske komponenter:
 - Beskyt apparatet mod fugt, og brug det ikke i regnvejr.
 - Sprøjt ikke vand på apparatet.
 - Abn ikke apparatet.

i BEMÆRK Overhold sikkerhedsanvisningerne for batteri og oplader i de separate brugsanvisninger.

6.7 Vibrationsbelastning

Vibrations- og støjemissionsværdier

- De anførte vibrations- og støjemissionsværdier er målt iht. en standardiseret afprøvningsmetode og kan bruges til at sammenligne forskellige elværktøjer med hinanden.
- De anførte vibrations- og støjemissionsværdier kan også bruges til en indledende vurdering af belastningen.
- Vibrations- og støjemissionsværdierne kan afvige fra de anførte værdier under den daglige brug, alt efter den måde elværktøjet bruges på.
- Overhold sikkerhedsforholdsreglerne i henhold til sikkerhedskapitlet. Prøv at holde belastningen fra vibrationerne så lav som muligt. Eksempler på reduktion af vibrationsbelastningen er brugen af handsker under værktøjets brug samt at nedsætte brugstiden. Der skal tages højde for alle aspekter af driftscyklussen (for eksempel tider, hvor elværktøjet er slået fra og tider, hvor det er tilsluttet, men kører uden belastning).

Fare pga. vibration

- *Den faktiske vibrationsemmissionsværdi under brug af maskinen kan afvige fra den værdi,*

producenten har angivet. Vær opmærksom på følgende indflydelsesfaktorer før og under brug:

- Bruges maskinen som tilsigtet?
- Skæres eller forarbejdes materialet korrekt?
- Er maskinen i en ordentlig brugbar tilstand?
- Er skæreværktøjet slebet korrekt, og er det korrekte skæreværktøj monteret?
- Er der monteret holdegreb eller ekstra vibrationsgreb, og er de fast forbundet med maskinen?
- Brug kun maskinen med den hastighed, der er foreskrevet til det pågældende arbejde. Undgå maksimal hastighed, så larm og vibrationer minimeres.
- Maskinens larm og vibrationer kan blive forøget som følge af ukorrekt brug og service. Dette medfører sundhedsskader. Sluk maskinen i disse tilfælde med det samme, og få den repareret af et autoriseret serviceværksted.
- Belastningen som følge af vibrationer afhænger af det arbejde, der udføres eller af maskinens brug. Vurder belastningen, og sørg for tilstrækkelige arbejdspauser. Dermed reduceres belastningen som følge af vibrationer over hele arbejdstiden.
- Bruges maskinen i længere tid, udsættes brugeren for vibrationer, hvilket kan give kredsløbsforstyrrelser ("hvide fingre"). Bær handsker, og hold hænderne varme for at minimere denne risiko. Fastslås symptomer på "hvide fingre", skal en læge opsøges med det samme. Til disse symptomer hører: Følelsesløshed, snurren, kløen, smerter, ingen kraft, eller farven eller hudens tilstand ændrer sig. Disse symptomer angår normalt fingre, hænder eller pulsen. Er temperaturerne udendørs lave, er risikoen større.
- Hold længere pauser i løbet af arbejdsdagen, så du kan komme dig igen efter larm og vibrationer. Planlæg dit arbejde således, at brugen af maskinen, der danner kraftige vibrationer, fordeles over flere dage.
- Får du en ubehagelig fornemmelse, eller ændres hudens farve på hænderne under maskinens brug, skal arbejdet afbrydes med det samme. Hold nok pauser, før træthed melder sig. Uden tilstrækkelige pauser kan et hånd-arm-vibrationsyndrom opstå.

- Minimer risikoen for at blive udsat for vibrationer. Plej maskinen som angivet i brugsanvisningen.
- Skal maskinen bruges ofte, skal du henvende dig til din forhandler for at købe antivibrationsstilbehør (f.eks. greb).
- Undgå at arbejde med maskinen ved temperaturer på under 10 °C. Fastlæg en arbejdsplan for, hvordan vibrationsbelastningen kan minimeres.

6.8 Støjbelastning

Støjbelastning kan ikke undgås helt med maskinen. Brug den støjende maskine på tilladte tidspunkter. Overhold hviletider, og begræns arbejdets varighed til det nødvendige. For din egen personlige beskyttelse og for at beskytte personer i nærheden, skal der bruges høreværn.

6.9 Sikkerhedsanvisninger vedr. betjening

⚠ ADVARSEL! Fare ved elektromagnetisk felt. Dette elværktøj frembringer et elektromagnetisk felt, når det bruges. Dette felt kan under bestemte omstændigheder påvirke aktive eller passive medicinske implantater.

- For et nedsætte faren for alvorlige eller dødelige kvæstelser anbefaler vi, at personer med medicinske implantater konsulterer deres læge og producenten af det medicinske implantat, før elværktøjet betjenes.
- Betjen altid apparatet med begge hænder.
- Hold altid hænder og fødder væk fra skæreanordninger, først og fremmest når motoren startes.
- Afvent skæreværktøjets stilstand, efter at motoren er blevet slukket.
- Fjern kun afklippet materiale, når motoren og skæreværket står stille.
- Berør ikke trådafklipperen ubeskyttet pga. fare for snitsår.
- Når en ny tråd er trukket ud, skal apparatet sættes i den normale arbejdsposition igen, før det tændes.
- Brug ikke skæretråde af metal!
- Beskyttelseskærm, skæreværktøj og motor skal altid holdes fri for klipperester.
- Personer, der ikke ved, hvordan apparatet betjenes, skal sætte sig ind i håndteringen, mens motoren er slukket.
- Når der arbejdes på en skråning:
 - Arbejd aldrig på en glat, fedtet skråning.

- Klip altid på tværs af skråningen, aldrig opad eller nedad.
- Stå altid under skæreapparatet.
- Gør som følger efter kontakt med fremmedlegeme:
 - Sluk for motoren.
 - Kontroller, om apparatet har taget skade.
- Monter klingens fast, så det ikke løsner sig og falder af under brugen.

6.10 Sikkerhedsanvisninger om batteri og oplader

Følg sikkerhedsanvisningerne for batteri og oplader i de separate brugsanvisninger.

Se:

- Brugsanvisning 441630: Li-ion-batteri B150 Li (B05-3640G), B200 Li (B05-3650G)
- Brugsanvisning 441633: Oplader C130 Li (C05-4230)

7 MONTERING

⚠ ADVARSEL! Fare ved ufuldstændig montering! Bruges et ufuldstændigt monteret apparat, kan det medføre alvorlige kvæstelser.

- Apparatet må kun betjenes, når det er helt monteret!
- Kontroller, om alle sikkerheds- og beskyttelsesanordninger er tilstede og fungerer, før maskinen tilsluttes!

⚠ ADVARSEL! Fare for kvæstelser, hvis maskindele løsner sig. Maskindele, der løsner sig under driften, kan medføre alvorlige skader.

- Fastgør skæreværktøjet således, at det ikke kan løsne sig under driften.

7.1 Montering af "bike"-greb (03)

1. Skru skruerne (03/1) ud.
2. Fjern den øverste halvskål (03/2) fra den nederste halvskål (03/4).
3. Læg "bike"-grebet (03/3) ind i den nederste halvskål.
4. Anbring den øverste halvskål, og spænd skruen en smule.
5. Juster "bike"-grebet (03/a), så afstand (03/A) er mindre end afstanden (03/B).
Bemærk: Før altid motortrimmeren til højre for kroppen med "bike-grebet". De to afstande er rigtige, når midten af skærehovedet stemmer overens med midten af kroppen.
6. Spænd skruerne til.

7.2 Påtagning og indstilling af bæresele (04, 05)

Tag bæreselen på

1. Tag bæreselen på som vist på billedet (04).
2. Fastgør karabinhagen (05/1) til øjet (05/2) på maskinen.

Kontrol af bæreselens længde

1. Udfør nogle horisontale svingbevægelser over jorden uden at starte elmotoren (05/a). Skærehovedet skal altid bevæge sig i samme højde over jorden.
2. Hvis ikke: Juster bæreselens længde, og gentag svingbevægelserne.

7.3 Montering af beskyttelsesskærm (06)

1. Sæt beskyttelsesskærmen (06/1) på skærehovedet (06/2).
2. Sæt skruerne (06/3) gennem beskyttelsesskærmen og skru dem ind i boringerne (06/4).

7.4 Montering/demontering af klingens (07)

- ⚠ ADVARSEL! Fare for kvæstelser, hvis maskindele løsner sig.** Maskindele, der løsner sig under driften, kan medføre alvorlige skader.
- Fastgør skæreværktøjet således, at det ikke kan løsne sig under driften.

Monter klingens

1. Hvis monteret: Fjern trådhovedet, se *kapitel 7.5 "Montering/demontering af trådhoved (08)", Side 200*.
2. Sæt skiven (07/3) og klingens (07/1) på skærehovedets drivaksel (07/2). Skriften på klingens skal vende udefter, dvs. væk fra skærehovedet.
3. Sæt afdækningen (07/4) på.
4. Sæt spændemøtrikken (07/5) på drivakslen, og spænd den ved at dreje den mod uret med hånden.
5. Spænd spændemøtrikken (07/5) med kombi-nøglen. Brug holdestiften som modhold.

Demonter klingens

1. Løsn spændemøtrikken (07/5) ved at dreje den med uret med kombi-nøglen. Brug holdestiften som modhold.
2. Tag spændemøtrikken (07/5), afdækningen (07/4), klingens (07/1) og skiven (07/3) af.

7.5 Montering/demontering af trådhoved (08)

- ⚠ ADVARSEL! Fare for kvæstelser, hvis maskindele løsner sig.** Maskindele, der løsner sig under driften, kan medføre alvorlige skader.
- Fastgør skæreværktøjet således, at det ikke kan løsne sig under driften.

Montering af trådhoved

1. Hvis monteret: Fjern klingens, se *kapitel 7.4 "Montering/demontering af klingens (07)", Side 200*.
2. Læg skiven (08/3) på skærehovedets (08/2) drivaksel.
3. Læg trådhovedet (08/1) på, og spænd det fast ved at dreje det mod uret. Brug holdestiften som modhold.

Demontering af trådhovedet

1. Løsn trådhovedet (08/1) ved at dreje det med uret. Brug holdestiften som modhold.
2. Tag trådhovedet (08/1) og skiven (08/3) af.

7.6 Udskiftning af skæretråd (09)

1. Drej drejknappen (09/1) sådan, at pilens (09/2, 09/3) ligger på en linje.
2. Skub skæretråden ind i åbningen (09/4), indtil den er lige lang på begge sider af trådhovedet.
3. Drej skæretråden ind i trådhovedet: Drej drejknappen (09/1) i henhold til pilens (09/5), indtil skæretråden rager ca. 10 cm ud af trådhovedet på begge sider.

8 IBRUGTAGNING

8.1 Opladning af batteri

Overhold temperaturområdet til opladningen, se de tekniske data.

i BEMÆRK Detaljerede informationer findes i de særskilte brugsanvisninger til batteri og oplader:

- Brugsanvisning 441630: Li-ion-batteri B150 Li (B05-3640G), B200 Li (B05-3650G)
- Brugsanvisning 441633: Oplader C130 Li (C05-4230)

8.2 Isætning og udtagning af batteriet (10)

Sæt batteriet i (10/a)

1. Skub batteriet (10/1) i skakten (10/2), til det går i hak.

Træk batteriet ud (10/b)

1. Tryk på udløserknappen (10/3) på batteriet og hold den inde.
2. Træk batteriet ud.

9 BETJENING

⚠ ADVARSEL! Fare ved ufuldstændig montering! Bruges et ufuldstændigt monteret apparat, kan det medføre alvorlige kvæstelser.

- Brug kun maskinen, når den er helt monteret!
- Sæt først batteriet i apparatet, når apparatet er helt monteret!

9.1 Tænd og sluk for maskinen (11)

Tænd for maskinen

1. Sæt maskinen i arbejdsposition.
2. Skub låsekontakten (11/1) i retning af den åbne lås.
3. Tryk tænd/sluk-grebet (11/2) helt ind, og hold det trykket ind. Motortrimmeren kører.
4. Skub hastighedskontakten (11/3) i den ønskede retning:
 - "FAST" (11/a): Motortrimmeren kører hurtigt.
 - "SLOW" (11/b): Motortrimmeren kører langsomt.

Sluk for maskinen

1. Slip tænd/sluk-grebet.

9.2 Kontrol af batteriets ladetilstand

Ladetilstanden vises på batteriet.

i BEMÆRK Detaljerede informationer findes i de særskilte brugsanvisninger til batteri og oplader:

- Brugsanvisning 441630: Li-ion-batteri B150 Li (B05-3640G), B200 Li (B05-3650G)
- Brugsanvisning 441633: Oplader C130 Li (C05-4230)

9.3 Forlæng skæretråden under brugen (12)

Skæretråden forkorter sig under driften og trevler.

1. Vip trådhovedet (12/1) mod plænen under arbejdet (12/a) ved højt omdrejningstal. Derved afvikles kontinuert et stykke skæretråd fra trådspolen, og den brugte trådende skæres af med trækklipperen (12/2).

Fare for kvæstelser! Berør ikke trækklipperen!

10 ARBEJDSMÅDE OG ARBEJDSTEKNIK (13 - 14)

- Vip maskinen en smule fremefter (ca. 30°), så der skæres med skæretrådens spids. Gå langsomt frem.
- Sving maskinen ensartet fra side til side under klipningen.
- Langt græs skal slås i flere lag. Arbejd altid oppefra og nedefter (13).
- Maskinen klipper bedst ved høje hastigheder. Derfor bør maskinen ikke overbelastes af for højt græs.
- Overbelastes maskinen i højt græs, blokeres tråden. Løft med det samme maskinen op, så den aflastes. Ellers kan der opstå varige skader på motoren.
- Før aldrig maskinen direkte ind mod hårde forhindringer (f.eks. mure), men klip på langs med forhindringer. Dette skåner skæretråden (14).
- Hold maskinen væk fra sarte planter.

Fremgangsmåde hvis klingens blokeres

Tæt vegetation, unge træer eller buske kan blokere klingens og standse maskinen.

- Undgå blokering, idet du undersøger, hvilken retning buskene vender, og skær fra modsatte side.
- Klemmer klingens fast under skæringen:
 - Stands motoren med det samme.
 - Løft maskinen op, så klingens ikke springer eller går i stykker.

11 SERVICE OG VEDLIGEHOLDELSE

⚠ ADVARSEL! Fare for snitsår. Der er fare for snitsår, hvis de skarpe, bevægende dele samt skæreværktøjet berøres.

- Sluk altid for apparatet, før vedligeholdelse, pleje og rengøring udføres. Tag batteriet ud.
- Bær altid handsker under vedligeholdelse, pleje samt rengøring af apparatet.

11.1 Udskift klinge

Udskift klinge: se *kapitel 7.4 "Montering/demontering af klingens (07)", Side 200.*

11.2 Udskift trådspole

Udskift trådspolen: se *kapitel 7.5 "Montering/demontering af trådhoved (08)", Side 200.*

12 HJÆLP VED FEJL

⚠ FORSIGTIG! Fare for kvæstelser. Skarpe samt bevægelige maskindele kan medføre kvæstelser.

- Bær altid handsker under vedligeholdelse, pleje samt rengøring af maskinen!

i BEMÆRK Henvend dig til vores kundeservice ved forstyrrelser, der ikke er anført i denne tabel, eller som du ikke selv kan afhjælpe.

Forstyrrelse	Årsag	Afhjælpning
Elmotoren kører ikke.	Batteri er tomt.	Lad batteri op.
	Batteriet mangler eller er ikke korrekt isat.	Sæt batteriet korrekt i.
Elmotoren kører med afbrydelser.	Tænd/sluk-knappen er defekt.	Opsøg fabrikantens serviceværksted.
Batteriet kan ikke oplades.	Batteriets kontakter er snavsedede.	Opsøg fabrikantens serviceværksted.
	Batteriet eller opladeren er defekt.	Opsøg fabrikantens serviceværksted.
	Batteriet er for varmt.	Lad batteriet køle af.
Græsset slås ikke længe-re ordentligt.	Klingen er stump.	<ul style="list-style-type: none"> ■ Få klingen slebet. Opsøg fabrikantens serviceværksted. ■ Udskift klingen.
	Græsset er for højt eller for fugtigt.	<ul style="list-style-type: none"> ■ Klip græsset i en højere højde. ■ Lad græsset tørre.
Batteriets driftstid falder tydeligt.	Klippehøjden er for lav.	Klip græsset i en højere højde.
	Batteriets levetid er udløbet.	Udskift batteriet. Brug kun producentens originale tilbehør.
Maskinen vibrerer usædvanligt.	Fejl i maskinen	Opsøg fabrikantens serviceværksted.

13 TRANSPORT

Udfør de følgende tiltag før transporten:

1. Sluk for maskinen.
2. Tag batteriet ud af maskinen.
3. Placér alle beskyttelsesafdækninger.
4. Pak batteriet ind som foreskrevet (se nedenfor).

i BEMÆRK Batteriets mærkeenergi er højere end 100 Wh! Overhold derfor de efterfølgende transportanvisninger!

Det monterede li-ion batteri er underlagt loven om farligt gods, men kan dog transporteres under forenklede betingelser:

- Batteriet kan uden videre påbud transporteres af brugeren på veje, hvis apparatet er

indpakket i den originale emballage og transporten er af privat art.

- Erhvervsmæssige brugere, som udfører transporten i forbindelse med arbejdet (f.eks. transport til eller fra byggepladser eller ved præsentationer), kan ligeledes følge de forenklede regler.

I begge oven over anførte tilfælde skal der ubetinget træffes forholdsregler, så batteriets indhold ikke kan sive ud. I alle andre tilfælde skal bestemmelserne i loven om farligt gods ubetinget overholdes! Ved tilsidesættelse kan afsenderen eller speditøren pålægges store bøder.

Yderligere henvisninger til transport og forsendelse

- Litium-ion batterier må kun transporteres eller sendes i ubeskadiget tilstand!

- Brug den originale kasse eller en egnet kasse til farligt gods til en transport (ikke nødvendigt for batterier med en mærkeenergi på mindre end 100 Wh).
- Tildæk de åbne kontakter på batteriet for at undgå kortslutning.
- Batteriet må ikke ligge løst i emballagen, så der ikke sker skader på det.
- Sørg for, at forsendelsen markeres og dokumenteres korrekt under en transport eller forsendelse (f.eks. med en pakkeposttjeneste eller spedition).
- Informér dig på forhånd, om en transport kan udføres med den udvalgte tjenesteudbyder, og advisér forsendelsen.

Forsendelsens forberedelse bør overvåges af en sagkyndig for transport af farligt gods. Overhold også eventuelle supplerende nationale forskrifter.

14 OPBEVARING

14.1 Opbevaring af motortrimmeren

Maskinen skal gøres grundigt rent efter hver brug. Placér evt. også alle sikkerhedsafdækninger. Opbevar maskinen i et tørt, aflåst rum og utilgængeligt for børn.

1. Træk batteriet ud.
2. Hæng motortrimmeren op i grebet. Dermed belastes skærehovedet ikke unødigt.

Udfør følgende arbejdsstrin, hvis maskinen ikke bruges i over 30 dage:

- Rengør maskinen omhyggeligt, og opbevar den i et tørt rum.

14.2 Opbevaring af batteri og oplader

 **BEMÆRK** Detaljerede informationer findes i de særskilte brugsanvisninger til batteri og oplader.

15 BORTSKAFFELSE

Henvisninger til loven om elektrisk og elektronisk udstyr (EEE)

-  Elektrisk og elektronisk udstyr må ikke smides ud med det almindelige husholdningsaffald, men skal bortskaffes særskilt!
- Udtjente batterier samt udtjente genopladelige batterier, som ikke er fast monteret i det brugte redskab, skal tages ud, før redskabet smides ud! Bortskaffelsen af batterier er reguleret af loven.

- Ejeren eller brugeren af elektrisk og elektronisk udstyr er forpligtet til at tilbagesende redskabet efter brug iht. loven.

- Slutbrugeren er selv ansvarlig for at slette alle personlige data på det gamle redskab!

Symbolet på en overstreget affaldsspand betyder, at elektrisk og elektronisk udstyr ikke må smides ud med det almindelige husholdningsaffald.

Elektrisk og elektronisk udstyr kan afleveres uden vederlag de følgende steder:

- Offentlige affaldsdeponier (f.eks. kommunale lossepladser)
- Forretninger, der sælger elektrisk udstyr (stationære og online), hvis forhandleren er forpligtet til at tage redskabet retur eller hvis forhandleren tilbyder dette selv.

Disse informationer gælder kun for udstyr, der er installeret og solgt i EU-lande, hvor EU-direktivet 2012/19/EU er gældende. I lande uden for den Europæiske Union kan der være andre bestemmelser for bortskaffelse af elektrisk og elektronisk udstyr.

Henvisninger til batteriloven



- Udtjente batterier og genopladelige batterier må ikke smides ud med det almindelige husholdningsaffald, men skal bortskaffes særskilt!
- Følg anvisningerne i betjenings- eller monteringsvejledningen om sikker udtagning af batterier eller genopladelige batterier fra det elektriske udstyr samt for informationer om deres type eller kemiske system.
- Ejeren eller brugeren af batterier og genopladelige batterier er forpligtet til at tilbagesende redskabet efter brug iht. loven. Returneringen er begrænset til en normal husholdningsmængde.

Udtjente batterier kan indeholde skadelige stoffer eller tungmetaller, som skader miljøet samt menneskers sundhed. Genbruges udtjente batterier samt de indeholdte ressourcer, er dette med til at beskytte vigtige ressourcer.

Symbolet på en overstreget affaldsspand betyder, at batterier og genopladelige batterier ikke må smides ud med det almindelige husholdningsaffald.

Står tegnene Hg, Cd eller Pb under affaldsspanden, betyder dette følgende:

- Hg: Batteriet indeholder mere end 0,0005 % kviksølv

- Cd: Batteriet indeholder mere end 0,002 % cadmium
- Pb: Batteriet indeholder mere end 0,004 % bly

Batterier og genopladelige batterier kan afleveres uden vederlag de følgende steder:

- Offentlige affaldsdeponier (f.eks. kommunale lossepladser)
- Forretninger, der sælger batterier og genopladelige batterier
- Indsamlingssteder, der tager brugte batterier tilbage
- Producentens indsamlingssteder (hvis denne ikke er medlem af den kollektive tilbagetagelsesordning)

17 GARANTI

Inden for den lovbestemte reklamationsperiode reparerer eller udskifter vi efter eget skøn eventuelle materiale- eller fabriktionsfejl på maskinen. Reklamationsperioden bestemmes af loven i det land, hvor maskinen er købt.

Vores garanti gælder kun, hvis:

- brugsanvisningen følges
- maskinen behandles korrekt
- der bruges originale reservedele

Garantien bortfalder ved:

- egenhændige forsøg på reparation
- egenhændige tekniske ændringer
- ukorrekt brug

Følgende er ikke omfattet af garantien:

- Lakskader, der skyldes normal slitage
- Sliddele, der er markeret med ramme xxxxxx (x) på reservedelslisten

Garantiperioden begynder med købet foretaget af den første slutforbruger. Datoen på købskvitteringen er gældende. Kontakt forhandleren, hvor maskinen er købt, eller den nærmeste autoriserede kundeservice. Medbring denne erklæring og den originale købskvittering. Denne erklæring berører ikke købers lovbestemte rettigheder over for sælger på grund af mangler.

Disse informationer gælder kun batterier og genopladelige batterier, der er solgt i EU-lande, og hvor EU-direktivet 2006/66/EU er gældende. I lande uden for den Europæiske Union kan der være andre bestemmelser for bortskaffelse af batterier og genopladelige batterier.

16 KUNDESERVICE/SERVICE

Henvend dig til nærmeste AL-KO serviceværksted ved spørgsmål til garanti, reparation eller reservedele. Disse oplysninger findes på internettet på adressen:

www.al-ko.com/service-contacts

ÖVERSÄTTNING AV ORIGINALBRUKSANVISNING

Innehållsförteckning

1	Särskilda säkerhetsanvisningar	205	7.6	Byta trimmertråd (09).....	213
2	Om denna bruksanvisning	206	8	Start.....	213
2.1	Symbol på titelsida	206	8.1	Ladda batteriet.....	213
2.2	Teckenförklaring och signalord	206	8.2	Ansluta och dra bort batteri (10).....	213
3	Produktbeskrivning	206	9	Användning	213
3.1	Avsedd användning.....	206	9.1	Starta och stänga av maskinen (11)...	213
3.2	Förutsebar felanvändning	206	9.2	Kontrollera batteriets laddningsstatus	214
3.3	Kvarvarande risker	206	9.3	Förlänga trimmertråden under pågående drift (12)	214
3.4	Säkerhets- och skyddsanordningar....	207	10	Arbetsbeteende och arbetsteknik (13 - 14)	214
3.5	Symboler på maskinen.....	207	11	Underhåll och skötsel.....	214
3.6	Produktöversikt (01).....	207	11.1	Byta knivblad	214
3.7	Leveransomfattning (02)	208	11.2	Byt ut trådspolen.....	214
3.8	Godkända skärverktyg	208	12	Felavhjälpning	214
4	Säkerhetsanvisningar för grästrimmer, röjsåg och röjsåg med sågblad	208	13	Transport.....	215
5	Returstöt – Orsaker och motsvarande säkerhetsanvisningar.....	209	14	Förvaring	216
6	Säkerhetsanvisningar	210	14.1	Förvara röjsåg	216
6.1	Säkerhet för människor, djur och egendom	210	14.2	Lagring av batteri och laddare	216
6.2	Användare.....	210	15	Återvinning	216
6.3	Personlig skyddsutrustning	210	16	Kundtjänst/service	216
6.4	Säkerhet på arbetsplatsen	210	17	Garanti.....	217
6.5	Maskinsäkerhet	210			
6.6	Elsäkerhet	211			
6.7	Vibrationsbelastning.....	211			
6.8	Buller	211			
6.9	Säkerhetsanvisningar för manövrering	212			
6.10	Säkerhetsanvisningar för batteri och laddare	212			
7	Montering.....	212			
7.1	Montera cykelhandtaget (03)	212			
7.2	Placera och ställa in bärremmen (04, 05).....	212			
7.3	Montera skyddsplattan (06).....	213			
7.4	Montera/demontera knivbladet (07) ...	213			
7.5	Montera/demontera trådhuset (08)	213			

1 SÄRSKILDA SÄKERHETSANVISNINGAR

Denna maskin kan användas av barn över 16 år och äldre, liksom av personer med nedsatt fysisk, sensorisk eller mental förmåga eller brist på erfarenhet och kunskap om de hålls under uppsikt eller instrueras om säker användning av maskinen och om de risker som kan uppstå. Barn får inte leka med maskinen. Rengöring och underhåll får inte utföras av barn utan tillsyn.

Personer med mycket starka och komplexa begränsningar kan ha behov utöver de instruktioner som beskrivs här.

2 OM DENNA BRUKSANVISNING

- Den tyska versionen utgör bruksanvisningen i original. Alla andra språkversioner är översättningar av bruksanvisningen i original.
- Förvara alltid bruksanvisningen så att du alltid kan slå upp i den när du behöver information om maskinen/redskapet.
- Lämna endast vidare maskinen/redskapet till andra personer tillsammans med denna bruksanvisning.
- Läs och beakta säkerhets- och varningsanvisningar i denna bruksanvisning.

2.1 Symbol på titelsida

Symbol	Betydelse
	Det är viktigt att läsa igenom denna bruksanvisning noggrant före drifttagningen. Detta är en förutsättning för en säker hantering utan problem.
	Bruksanvisning
	Hantera litiumjonbatterier försiktigt! Beakta i synnerhet anvisningarna om transport, lagring och avfallshandtering i denna instruktionsbok!

2.2 Teckenförklaring och signalord

⚠ FARA! Anger en omedelbart farlig situation, som om den inte undviks, kan leda till dödsfall eller svåra personskador.

⚠ VARNING! Anger en potentiellt farlig situation, som om den inte undviks, kan leda till dödsfall eller svåra personskador.

⚠ OBSERVERA! Anger en potentiellt farlig situation, som om den inte undviks, kan leda till mindre eller medelsvåra personskador.

OBS! Anger en situation, som om den inte undviks, kan leda till materiella skador.

ℹ ANMÄRKNING Speciella anvisningar för bättre förståelse och handhavande.

3 PRODUKTBESKRIVNING

OBS! Risk för skador på maskin och batteri. Om maskinen drivs med ett olämpligt batteri finns det risk för att maskinen eller batteriet skadas.

- Använd endast maskinen med föreskrivet batteri.

Redskapet får endast användas tillsammans angivet litiumjon-batteri och laddare enligt Tekniska data. För mer information om batterier och laddare, se separat anvisning:

- Bruksanvisning 441630: Litiumjonbatteri B150 Li (B05-3640G), B200 Li (B05-3650G)
- Bruksanvisning 441633: Laddare C130 Li (C05-4230)

3.1 Avsedd användning

När röjsågen är försedd med trådspole ska den endast användas för att klippa mjukt gräs och likande växtlighet. När den istället är försett med knivblad kan man röja i kraftigare växtlighet, ung undervegetation och i buskar. Röjsågen måste föras parallellt längs med marken.

ℹ ANMÄRKNING Nationella och lokala föreskrifter om drifttider och bullerbelastning kan begränsa användningsmöjligheterna för maskinen. Här finns mer information!

Denna maskin är endast avsedd för användning på privat område. Varje annan användning samt otillåtna om- och tillbyggnader betraktas som stridande mot ändamålet och har till följd att garantin upphävs, överensstämmelsen går förlorad och varje ansvar för skador på användaren eller tredje part avvisas av tillverkaren.

3.2 Förutsebar felanvändning

Maskinen är inte konstruerad för yrkesmässig användning, t.ex. i allmänna parker, sportanläggningar eller jord- och skogsbruk.

- Använd inte för klippning av småbuskar, häckar, träd eller blommor.
- Lyft inte maskinen från marken under användningen.
- Använd inga andra än tillverkarens originalskärverktyg (knivblad, trådspole)

3.3 Kvarvarande risker

Även vid korrekt användning av maskinen finns det alltid kvarvarande risker som inte helt kan elimineras. Beroende på hur maskinen används kan man av dess typ och konstruktion förutse följande risker:

- avskuret gräs, jord och småsten slungas iväg

- avskurna delar av trimmertråden kastas ut
- inandning av klippningspartiklar om man inte bär andningsskydd
- hörselskador om man inte bär hörselskydd
- skärskador vid beröring av roterande trimmertråd

3.4 Säkerhets- och skyddsanordningar

⚠ VARNING! Risk för personskador. Defekta eller funktionslösa säkerhets- och skyddsanordningar kan medföra allvarliga personskador.

- Reparera defekta säkerhets- och skyddsanordningar omedelbart.
- Sätt aldrig säkerhets- och skyddsanordningar ur funktion!.

Nödstopp

Motorn kan stängas av med strömbrytaren i nödfall.

Skyddsplatta

Skyddar användaren från roterande knivblad och trimmertråd och ivägslungade föremål.

"Bike"-handtag

Säkrar att användarens fötter aldrig kommer i närheten av roterande knivblad alt. trimmertråd.

3.5 Symboler på maskinen

Symbol	Innebörd
	Var särskilt försiktig vid hantering!
	Läs bruksanvisningen före användning!
	Bär skyddsglasögon, hörselskydd och hjälm!
	Använd skyddshandskar!
	Använd stövlar med halkfria sulor!

Symbol	Innebörd
 ≤ 7000 n/min	Maximalt varvtal för skär/klippverktyg.
	Risk för utslungade föremål!
	Rör inga fasta föremål! Maskinen kan slungas undan.
	Ta bort batteriet innan inställnings-, rengöring-, eller underhållsarbeten utförs.
	Avståndet mellan maskinen och andra personer måste vara minst 15 m runt om användarens omkrets.
	Använd inget tandat sågblad!
	Skyddas mot regn och väta!

3.6 Produktöversikt (01)

Produktöversikten (01) ger en överblick över maskinen.

Nr.	Komponent
1	Batterihållare med batterifack
2	"Bike"-handtag
3	Hastighetsreglage
4	Låsknapp
5	TILL/FRÅN-spak
6	Ögla för bärrem
7	Hållare för "Bike"-handtag
8	Skyddsplatta

Nr.	Komponent
9	Knivblad med 3 tänder eller trådspole "Fast and Easy"
10	Batteri*
11	Laddare*

* *Ingår inte i leveransen.*

3.7 Leveransomfattning (02)

Leveransomfattningen innehåller alla positioner i listan. Kontrollera så att alla positioner finns med:

Nr.	Komponent
1	Röjsåg med skaft och skärhuvud
2	Bärrem
3	"Bike"-handtag
4	Trådspole "Fast and Easy"
5	Knivblad med 3 skär
6	Bricka
7	Skydd
8	Låsmutter
9	Skyddsplatta
10	Bruksanvisning
11	Kombinationsnyckel
12	Låsstift
13	Skydd för knivblad

3.8 Godkända skärverktyg

Använd endast angivna original-skärverktyg från tillverkaren:

- Trådspole "Fast and Easy", art.nr 127668
- Knivblad med 3 tänder, art.nr 127681

⚠ FARA! Livsfara av skärverktyg! Ej godkända skärverktyg (t.ex. skärverktyg av flera metalldelar med svängkedjor och slätterknivar) samt skadade skärverktyg (t.ex. med sprickor eller avflagningar) kan leda till mycket allvarliga personskador eller dödsolyckor.

- Använd endast godkända original-skärverktyg från tillverkaren.
- Byt omgående ut skadade skärverktyg.

Användning av ej godkända skärverktyg betraktas som icke avsedd användning (se *Kapitel 3.1 "Avsedd användning", sida 206*)!

4 SÄKERHETSANVISNINGAR FÖR GRÄSTRIMMER, RÖJSÅG OCH RÖJSÅG MED SÅGBLAD

(a) **Använd inte maskinen i dåligt väder, speciellt inte vid risk för åska.** Det minskar risken att träffas av en blixn.

(b) **Undersök arbetsområdet noga och sök efter vilda djur.** Vilda djur kan skadas av den arbetande maskinen.

(c) **Undersök arbetsområdet noga och ta bort stenar, pinnar, trådar, ben och andra främmande föremål.** Utslungade delar kan medföra personskador.

(d) **Kontrollera alltid maskinerna före användning så att skär/klippverktyg eller sågblad och skär- eller sågkomponenter inte är skadade.** Skadade komponenter ökar skaderisken.

(e) **Kontrollera elledning och eventuella förlängningskablar före användningen efter tecknen på skador eller slitage. Stäng av maskinen och rör inte kabeln innan elkontakten är utdragen om elledningen skadas eller slits under användningen.** En skadad el- eller förlängningskabel kan medföra elstötar, brand och/eller allvarliga personskador.

(f) **Följ anvisningarna för att byta verktyg.** Felaktigt åtdragna sågbladsmuttrar eller -skruvar kan skada sågbladet eller medföra att det lossnar.

(g) **Sågbladets märkvarvtal måste vara minst så högt som maskinens angivna maximala varvtal.** Sågblad som roterar snabbare än sitt eget märkvarvtal kan brista och slungas iväg.

(h) **Använd skyddsglasögon, hörselskydd, skyddshjälm och skyddshandskar.** Lämplig personlig skyddsutrustning minskar risken för personskador till följd av utslungade delar eller tillfällig kontakt med trimmerträd eller sågblad.

(i) **Använd alltid halkfria säkerhetsskor när maskinen används. Arbeta aldrig barfota eller med öppna sandaler.** Risken för skadade fötter minskar vid eventuell kontakt med roterande sågblad.

(k) **Använd alltid långbyxor när maskinen används.** Naken hud ökar sannolikheten för personskador till följd av utslungade objekt.

(l) **Håll personer och djur på avstånd när maskinen används.** Utslungade delar kan medföra allvarliga skador.

(m) **Använd alltid båda händerna när maskinen används.** Håll i maskinen med båda händerna för att inte förlora kontrollen.

- (n) **Håll alltid maskinen i de isolerade handtagen eftersom det finns risk för att trimmerträden eller sågbladet kommer i kontakt med dolda elledningar eller den egna elkabeln.** Om trimmerträden eller sågbladet kommer i kontakt med en strömförande ledning kan metallkomponenter bli strömförande och försäkra elstötter.
- (o) **Se till att stå stadigt och använd endast maskinen när du står på marken.** Hala underlag eller instabila ytor kan göra att man tappar balansen eller kontrollen över maskinen.
- (p) **Använd inte maskinen i mycket branta sluttningar.** Risken för att förlora kontrollen, halka eller falla minskar vilket annars kan medföra personskador.
- (q) **Se till att stå stadigt vid arbete i sluttningar, arbeta alltid tvärs mot sluttningen, aldrig uppåt eller neråt och var mycket försiktig när arbetsriktningen ändras.** Risken för att förlora kontrollen, halka eller falla minskar vilket annars kan medföra personskador.
- (r) **Håll elledningen på avstånd från sågbladen.** En skadad elledning kan medföra elstötter, brand och/eller allvarliga personskador.
- (s) **Håll alla kroppsdelar på avstånd från trimmertråd eller sågblad under arbetet. Säkerställ att trimmertråden eller sågbladet inte berör något innan maskinen startas.** Ett ögonblick av ouppmärksamhet när maskinen används kan leda till allvarliga personskador hos dig eller andra.
- (t) **Använd inte maskinen ovanför midjehöjd.** Det undviker oavsiktlig kontakt med trimmerträden eller sågbladet och ger bättre kontroll av maskinen i oväntade situationer.
- (u) **Var beredd på piskeffekten vid klippning av buskage och grenar som kan vara spända.** Användaren kan träffas illa när spänneffekten i buskage och grenar ger eller man förlorar kontrollen över maskinen.
- (v) **Var extremt försiktig vid klippning i undervegetation och ungskog.** Tunn material kan fastna i sågbladet och slå upp mot eller göra att du tappar balansen.
- (w) **Håll maskinen under kontroll och rör inga sågblad eller andra farliga komponenter när de fortfarande roterar.** Det minskar risken för personskador på roterande komponenter.
- (x) **Kontrollera att alla brytare är fränkopplade och elkontakten utdragen innan inklämt material tas bort eller maskinen underhålls.** Övontad start av maskinen när inklämt material tas bort kan medföra allvarliga personskador.

- (y) **Bär alltid en avstängd maskin och håll den vänd bort från kroppen.** Korrekt hantering av maskinen minskar sannolikheten för tillfällig kontakt med det roterande sågbladet.
- (z) **Sätt alltid på skyddsskåpan på metallsågbladet vid transport eller förvaring.** Korrekt hantering av maskinen minskar sannolikheten för tillfällig kontakt med sågbladet.
- (aa) **Använd endast reservtråd, skärhuvuden och sågblad enligt tillverkarens anvisningar.** Felaktiga reservdelar kan öka risken för trasiga komponenter och personskador.

5 RETURSTÖT – ORSAKER OCH MOTSVARANDE SÄKERHETSANVISNINGAR

Returstöt är en plötslig maskinrörelse, antingen i sidled, framåt eller bakåt som kan uppstå när skär/klippverktyget fastnar i ett objekt, t.ex. ett ungt trä eller en stubbe. Den kan vara så häftig att maskinen och/eller användaren snubblar i vilken riktning som helst och därmed förlorar kontrollen över maskinen.

Returstöt och resulterande risker kan förhindras med lämpliga försiktighetsåtgärder som nedan beskrivet.

- (a) **Håll i maskinen med båda händerna och håll armarna i ett läge som kan fånga upp returstöts krafter. Håll alltid kroppen till vänster om maskinen.** En returstöt kan öka skaderisken genom oväntade rörelser i maskinen. Användaren kan hantera returstöts krafter med lämpliga försiktighetsåtgärder.
- (b) **Stäng av maskinen och håll den stilla i materialet tills sågbladet stannar om sågbladet fastnar eller arbetet måste avbrytas. Försök aldrig att befria ett inklämt sågblad ur materialet eller dra maskinen bakåt så länge sågbladet roterar, det kan medföra en returstöt.** Fastställ och åtgärda orsaken för inklämt sågblad.
- (c) **Använd inga slöa eller skadade sågblad.** Slöa eller skadade sågblad ökar risken för att de fastnar i ett objekt och kan medföra en returstöt.
- (d) **Se till att ha god uppsikt över klippmaterialet.** Det är mera sannolikt att en returstöt uppstår i områden där sikten över klippmaterialet är försämrad.
- (e) **Stäng av maskinen när en annan person närmar sig under pågående arbete.** Andra personer kan lättare träffas och skadas av ett roterande sågblad om en returstöt uppstår.

6 SÄKERHETSANVISNINGAR

⚠ OBSERVERA! Risk för hörselskador. Maskinen avger ett starkt buller under drift. Detta buller kan orsaka hörselskador för den som använder maskinen liksom för människor och djur som vistas i närheten under drift.

- Bär därför alltid hörselskydd under arbetet.
- Se till att upprätthålla ett säkerhetsavstånd och stäng av maskinen när människor eller djur kommer i dess närhet.

f ANMÄRKNING Se till att bli väl förtrogen med hanteringen av maskinen. Notera i synnerhet hur man ögonblickligen kan stänga av maskinen.

6.1 Säkerhet för människor, djur och egendom

- Observera att användaren är ansvarig för olyckor eller skador som kan ske med andra människor eller deras egendom.
- Använd endast maskinen för avsett ändamål. Annan användning kan leda till såväl personskador som skador på föremål.
- Starta endast maskinen om ingen annan finns inom arbetsområdet, vare sig djur eller människa.
- Se till att upprätthålla ett säkerhetsavstånd och stäng av maskinen när människor eller djur kommer i dess närhet.

6.2 Användare

- Ungdomar under 16 år eller personer som inte är förtrogna med bruksanvisningen får inte använda redskapet. Beakta gällande säkerhetsföreskrifter om lägsta ålder för användare.
- Om det är första gången du arbetar med en maskin som denna: Låt gärna säljaren eller annan fackman förklara hur man ska umgås med maskinen. Eller gå en kurs.
- Den som arbetar med maskinen måste vara utvilad, och ha god fysiskt och mental hälsa. Den som av hälsoskäl ska undvika större ansträngningar bör rådfråga läkare om lämpligheten att arbeta med denna maskin.
- Använd inte redskapet om du är påverkad av alkohol, droger eller medicin.

6.3 Personlig skyddsutrustning

- Använd korrekta kläder och skyddsutrustning för att undvika skador på huvud och övriga kroppsdelar samt hörselskador.

- Kläderna måste vara ändamålsenliga (åtsittande) och får inte utgöra ett hinder.
- Den personliga skyddsutrustningen består av:
 - Hörselskydd (t.ex. hörselkåpor), i synnerhet om arbetet vara längre än 2,5 timmar
 - Skyddsglasögon
 - Fasta arbetshandskar som skyddar mot vibrationer och slag
 - Säkerhetsskor med halksäker sula och stålhätta

6.4 Säkerhet på arbetsplatsen

- Kör maskinen enbart ute i det fria och aldrig i stängda utrymmen.
- Arbeta endast i dagsljus eller i mycket starkt konstgjort ljus.
- Före arbetet ska farliga föremål som grenar, glasbitar, vassa objekt, metallbetar eller stenar avlägsnas från gräsmattan.
- Se i alla lägen till att ha bra fotfäste. Undvik mark som är fuktigt och hal.
- Rör dig försiktigt och långsamt under arbetet. Spring inte. Se upp för eventuella hinder.

6.5 Maskinsäkerhet

- Använd enbart maskinen under följande förutsättningar:
 - Maskinen är inte nedsmutsad, i synnerhet inte av bensen eller olja.
 - Maskinen har inga skador, i synnerhet inte på skyddsgallret.
 - Alla manöverdon fungerar korrekt.
 - Alla nödvändiga tillbehörsdelar för aktuell drift måste vara monterade på maskinen.
- Överbelasta inte maskinen. Den är enbart avsedd för lättare arbete på privat område. Överbelastning kan leda till skador på maskinen.
- Stäng omedelbart av maskinen om den börjar vibrera kraftigt. I sådant fall föreligger ett fel på maskinen.
- Använd aldrig maskinen med nedslitna eller defekta komponenter. Ersätt utslitna eller defekta komponenter med originalreservdelar från tillverkaren. Garantianspråk kan inte ställas på tillverkaren om maskinen används med utslitna eller defekta komponenter.

6.6 Elsäkerhet

- Försiktighetsåtgärder för att undvika kortslutning och skador på elkomponenter:
 - Skydda redskapet mot fukt och använd det aldrig när det regnar.
 - Spola aldrig av redskapet.
 - Öppna inte redskapet.

i ANMÄRKNING Beakta säkerhetsanvisningarna för batteri och laddare i de separata bruksanvisningarna.

6.7 Vibrationsbelastning

Totala vibrations- och bullervärden

- Angivna totala vibrations- och bullervärden har uppmätts i provförfarande i enlighet med gällande normer och kan användas för jämförelse av ett elredskap med andra.
- Angivna totala vibrations- och bullervärden kan även användas för inledande uppskattning av exponering.
- Totala vibrations- och bullervärden kan avvika från angivet värde under faktisk användning av elredskapet beroende på hur elredskapet används och för vilket ändamål.
- Följ säkerhetsåtgärder enligt säkerhetskapiteln. Försök att reducera vibrationsbelastningen. Exempel på åtgärder som reducerar vibrationsbelastning är användning av handskar när redskapet används och begränsad arbetstid. Ta hänsyn till alla delar i användningen (t.ex. perioder när elredskapet är avstängt eller är startat men utan belastning).

Risk för vibration

- *Det faktiska vibrationsemissionsvärdet när maskinen används kan avvika från tillverkarens angivna värde.* Beakta följande inverkan faktorer före resp. under användningen:
 - Används maskinen enligt avsedd användning?
 - Skärs eller bearbetas materialet på rätt sätt?
 - Är maskinen i gott skick?
 - Är skärverktyget tillräckligt vasst och är rätt verktyg monterat?
 - Är handtag och i förekommande fall vibrationshandtag monterade och fast angjorda vid maskinen?
- Använd endast maskinen med det motorvarvtal som rekommenderas för arbetet. Undvik

att använda maximalt varvtal för att på så sätt förebygga buller och vibrationer.

- Felaktigt underhåll samt felaktig hantering av redskapet kan leda till högre buller och allvarligare vibrationer. Detta kan leda till hälsoproblem. Stäng i sådana fall omedelbart av maskinen och lämna in den till en auktoriserad serviceverkstad för reparation.
- Belastningen av vibration är beroende av arbetsuppgifterna och hur redskapet används. Gör en uppskattning av belastningsgraden och ta raster därefter. Därigenom minskas vibrationsbelastningen över hela arbetstiden avsevärt.
- Längre tids arbete med redskapet kan leda till cirkulationsbesvär för användaren, (s k "vita fingrar"). Till förebyggande av sådana besvär bör man alltid bära arbetshandskar och hålla händerna varma. Skulle man upptäcka symptom på "vita fingrar" ska man omgående uppsöka läkare. Till symptomen hör: känslöshet, reducerad känsel, illningar, klåda, smärter, förminskad muskelstyrka, förändring av hudens färg och tillstånd. Normalt uppträder dessa symptom först på fingrar, händer och märks på pulsen. Faran är särskilt stor vid lägre utomhustemperaturer.
- Ta längre pauser under arbetsdagen för få vila från buller och vibrationer. Planera arbetet så att användning av redskapet som ger särskilt kraftiga vibrationer fördelas över flera arbetsdagar.
- Om du känner obehag eller noterar färgförändringar i huden ska du genast avbryta arbetet med redskapet. Lägg in regelbundna vilopausar under arbetet. Utan tillräckliga pauser under arbetet kan lätt hand-arm-vibrationssyndrom uppstå.
- Sök alltid minimera riskerna med att utsätta sig för vibrationer. Sköt maskinen i enlighet med anvisningarna i bruksanvisningen.
- Om maskinen används ofta ska du kontakta din återförsäljare om antivibrationstillbehör (t.ex. handtag).
- Undvik allt arbete med maskinen vid temperaturer under 10°C. Skapa en arbetsplan som begränsar exponeringen för vibrationer.

6.8 Buller

Ett visst buller från redskapet kan inte undvikas. Förlägg alltid bullriga arbeten på tillåtna tider. Respektera vilotiderna och inskränk arbetstiden till den absolut nödvändiga. Bär alltid hörselskydd

under arbetet och se även till att personer i närheten bär hörselskydd.

6.9 Säkerhetsanvisningar för manövrering

⚠️ WARNING! Risk för elektromagnetiskt fält. Elverktøget genererar ett elektromagnetiskt fält under drift. Detta fält kan i vissa situationer påverka aktiva och passiva medicinska implantat.

- För att undvika allvarliga eller dödliga skador rekommenderar vi att personer med medicinska implantat tar kontakt med sin läkare och tillverkaren av implantatet innan elverktøget används.
- Manövrera alltid maskinen med båda händerna.
- Håll händer och fötter borta från skärhuvudet, framför allt vid start av motorn.
- Vänta alltid tills skäranordningen stannat efter det att motorn stängts av.
- Avlägsna endast gräsklipp när motorn är avstängd och skäranordningen står still.
- Rör aldrig vid tråдавskäraren med oskyddade händer eftersom det annars finns risk för skärskador.
- Håll alltid maskinen i normal arbetsposition innan du startar den efter att en ny tråd har dragits ut.
- Använd aldrig skärtråd av metall!
- Håll skyddsplåt, trådhuвud och motor fria från röjningsrester.
- Personer som inte är vana vid maskinen ska först träna med avslagen motor.
- Vid arbete i sluttningar:
 - Arbeta aldrig i hala eller ostabila sluttningar.
 - Klipp alltid på tvärens mot sluttningen, inte uppåt och nedåt.
 - Stå alltid nedanför skäranordningen.
- Efter kontakt med ett främmande föremål:
 - Stäng av motorn.
 - Kontrollera att maskinen inte har skadats.
- Se till att knivbladet sitter fast så att det inte lossnar och faller av under arbetet.

6.10 Säkerhetsanvisningar för batteri och laddare

Beakta säkerhetsanvisningarna för batteri och laddare i de separata bruksanvisningarna.

Se:

- Bruksanvisning 441630: Litiumjonbatteri B150 Li (B05-3640G), B200 Li (B05-3650G)
- Bruksanvisning 441633: Laddare C130 Li (C05-4230)

7 MONTERING

⚠️ WARNING! Risker till följd av ofullständig montering! Drift av ofullständigt monterad maskin/redskap kan leda till allvarliga personskador.

- Använd endast maskinen/redskapet fullständigt monterat!
- Kontrollera alla säkerhets- och skyddsanordningar vad gäller befintlighet och funktion innan start!

⚠️ WARNING! Risk för personskador pga komponenter som lossnar. Komponenter på maskinen som lossnar under arbetet kan orsaka allvarliga personskador.

- Se alltid till att fästa skärverktøgen så att de inte kan lossna under arbetet.

7.1 Montera cykelhandtaget (03)

1. Skruva loss skruvarna (03/1).
2. Ta av den övre halvdelen (03/2) från den nedre halvdelen (03/4).
3. Lägg cykelhandtaget (03/3) i den nedre halvdelen.
4. Lägg på den övre halvdelen och skruva i skruvarna löst.
5. Rikta (03/a) cykelhandtaget så att avstånd (03/A) är mindre än avstånd (03/B).
Anmärkning: Med cykelhandtaget styr du alltid röjsågen till höger om kroppen. De båda avstånden är då korrekt när mitten av skärhuvudet stämmer överens med kroppsmitten.
6. Dra åt skruvarna.

7.2 Placera och ställa in bärremmen (04, 05)

Placera bärremmen

1. Placera bärremmen enligt figuren (04).
2. Fäst karbinhaken (05/1) i öglan (05/2) på maskinen.

Kontrollera bärremmens längd

1. Genomför några horisontella svängrörelser över marken, utan att starta på motorn (05/a). Skärhuvudet måste alltid röra sig på samma höjd över marken.
2. Om inte: Ändra bärremmens längd och upp- och nedsvängningen.

7.3 Montera skyddsplattan (06)

1. Sätt skyddsplattan (06/1) på skärhuvudet (06/2).
2. Stick in skruvar (06/3) genom skyddsplattan och skruva i dem i borrhålen (06/4).

7.4 Montera/demontera knivbladet (07)

⚠ VARNING! Risk för personskador pga komponenter som lossnar. Komponenter på maskinen som lossnar under arbetet kan orsaka allvarliga personskador.

- Se alltid till att fästa skärverktygen så att de inte kan lossna under arbetet.

Montera knivbladet

1. Om monterat: Demontera tråd huvudet se *Kapitel 7.5 "Montera/demontera tråd huvudet (08)", sida 213.*
2. Sätt på brickan (07/3) och knivbladet (07/1) på skärhuvudets drivaxel (07/2). Texten på knivbladet måste vara vänd utåt, d.v.s. bort från skärhuvudet.
3. Sätt på skyddet (07/4).
4. Sätt på låsmuttern (07/5) på drivaxeln och dra åt motsols för hand.
5. Dra sedan åt låsmuttern (07/5) med kombinationsnyckeln. Använd låsstiftet för att hålla emot.

Demontera knivbladet

1. Lossa låsmuttern (07/5) medsols med kombinationsnyckeln. Använd låsstiftet för att hålla emot.
2. Ta av låsmuttern (07/5), skyddet (07/4), knivbladet (07/1) och brickan (07/3).

7.5 Montera/demontera tråd huvudet (08)

⚠ VARNING! Risk för personskador pga komponenter som lossnar. Komponenter på maskinen som lossnar under arbetet kan orsaka allvarliga personskador.

- Se alltid till att fästa skärverktygen så att de inte kan lossna under arbetet.

Montera tråd huvud

1. Om monterat: Demontera knivbladet se *Kapitel 7.4 "Montera/demontera knivbladet (07)", sida 213.*
2. Lägg brickan (08/3) på skärhuvudets drivaxel (08/2).
3. Lägg på tråd huvudet (08/1) och dra åt motsols. Använd låsstiftet för att hålla emot.

Demontera tråd huvud

1. Lossa tråd huvudet (08/1) medsols. Använd låsstiftet för att hålla emot.
2. Ta av tråd huvudet (08/1) och brickan (08/3).

7.6 Byta trimmertråd (09)

1. Vrid vridknappen (09/1) så att pilarna (09/2, 09/3) ligger i linje.
2. Skjut in trimmertråden i öppningen (09/4) så långt att den är lika lång på båda sidor om tråd huvudet.
3. Vrid in trimmertråden i tråd huvudet: Vrid vridknappen (09/1) enligt pilarna (09/5) tills trimmertråden sticker ut ca. 10 cm ur tråd huvudet i båda sidor.

8 START

8.1 Ladda batteriet

Beakta temperaturen för laddning av batteri, se Tekniska data.

i ANMÄRKNING Se detaljerade information i de separata bruksanvisningarna för batteri och laddare:

- Bruksanvisning 441630: Litiumjonbatteri B150 Li (B05-3640G), B200 Li (B05-3650G)
- Bruksanvisning 441633: Laddare C130 Li (C05-4230)

8.2 Ansluta och dra bort batteri (10)

Ansluta batteri (10/a)

1. Skjut in batteriet (10/1) i batterifacket (10/2) tills det klickar på plats.

Dra bort batteri (10/b)

1. Tryck låsknappen (10/3) vid batteriet och håll tryckt.
2. Dra bort batteriet.

9 ANVÄNDNING

⚠ VARNING! Risker till följd av ofullständig montering! Drift av ofullständigt monterad redskap kan leda till allvarliga personskador.

- Använd enbart redskapet när det är komplett monterat!
- Sätt först in batteriet när redskapet i övrigt är färdigmonterat!

9.1 Starta och stänga av maskinen (11)

Starta maskinen

1. Håll maskinen i arbetsposition.

- Skjut låsknappen (11/1) mot det öppna låset.
- Tryck TILL/FRÅN-spaken (11/2) till anslag och håll tryckt. Röjsågen går.
- Skjut hastighetsreglaget (11/3) i önskad riktning:
 - "FAST" (11/a): Röjsågen går snabbt.
 - "SLOW" (11/b): Röjsågen går långsamt.

Stänga av maskinen

- Släpp TILL/FRÅN-spaken.

9.2 Kontrollera batteriets laddningsstatus

Laddningsindikeringen finns på batteriet.

f ANMÄRKNING Se detaljerade information i de separata bruksanvisningarna för batteri och laddare:

- Bruksanvisning 441630: Litiumjonbatteri B150 Li (B05-3640G), B200 Li (B05-3650G)
- Bruksanvisning 441633: Laddare C130 Li (C05-4230)

9.3 Förlänga trimmertråden under pågående drift (12)

Trimmertråden kortas hela tiden av under drift och slits ut.

- Tryck (12/a) med jämna mellanrum lätt med trådhuvidet (12/1) mot gräsmattan med högt varvtal. Ny trimmertråd matas fram från trådspolen samtidigt som den förbrukade tråden skärs av med trådvaskäraren (12/2).

Risk för personskador! Rör inte trådvaskäraren!

10 ARBETSBETEENDE OCH ARBETSTEKNIK (13 - 14)

- Luta maskinen lätt framåt (ca 30°) och trimma gräset med spetsen av trimmertråden. Gå långsamt framåt.
- Sväng maskinen jämnt åt höger och vänster under arbetet.
- Långt gräs måste trimmas i flera etapper. Börja alltid uppifrån och arbeta nedåt (13).
- Maskinen arbetar som bäst när det går med mycket hög hastighet. Överbelasta inte maskinen genom att trimma i högt gräs.
- Tråden blockeras om maskinen överbelastas i mycket högt gräs. Lyft maskinen omedelbart

så att den avlastas. Detta kan annars leda till permanenta skador i motorn.

- Arbeta aldrig med maskinen direkt mot hårda hinder (t.ex. murar) utan trimma istället långs med dem. Trimmertråden skonas (14).
- Håll maskinen på avstånd från ömtåliga växter.

Åtgärder om knivbladet fastnat

Tät växtlighet, ungrträd och ris kan fastna i knivbladet och blockera det.

- Förebygg blockering genom att notera växtriktningen och skär av från motsatt håll.
- Vidta följande åtgärder om knivbladet skulle fastna i växtlighet:
 - Stäng omedelbart av motorn.
 - Håll upp maskinen så att knivbladet inte hoppar till eller bryts av.

11 UNDERHÅLL OCH SKÖTSEL

⚠ VARNING! Risk för skärskador. Fara för skärskador vid beröring av vassa maskindelar i rörelse liksom knivar.

- Stäng alltid av maskinen före underhåll, skötsel och rengöring. Ta ut batteriet.
- Bär alltid skyddshandskar under underhåll, skötsel och rengöring.

11.1 Byta knivblad

Byta knivblad: se *Kapitel 7.4 "Montera/demontera knivbladet (07)", sida 213.*

11.2 Byt ut trådspolen

Byta trådspole: se *Kapitel 7.5 "Montera/demontera trådhuvidet (08)", sida 213.*

12 FELAVHJÄLPNING

⚠ OBSERVERA! Risk för personskador. Vassa maskindelar och delar i rörelse kan orsaka personskador.

- Bär alltid skyddshandskar under underhåll, skötsel och rengöring!

f ANMÄRKNING Vänd dig till vår kundtjänst vid fel som inte finns med i den här tabellen eller vid fel som du inte själv kan åtgärda.

Störning	Orsak	Åtgärd
Motorn fungerar inte.	Batteriet är tomt.	Ladda batteriet.

Störning	Orsak	Åtgärd
	Batteri saknas eller är felplacerat.	Sätt i batteriet korrekt.
Motorn arbetar med avbrott.	Strömbrytaren är defekt.	Kontakta tillverkarens kundtjänst.
Batteriet går inte att ladda.	Batterikontakterna är smutsiga.	Kontakta tillverkarens kundtjänst.
	Batteriet eller laddaren är defekta.	Kontakta tillverkarens kundtjänst.
	Batteriet är för varmt.	Låt batteriet svalna.
Gräset skärs inte av rent.	Knivbladet är slött.	<ul style="list-style-type: none"> ■ Låt slipa knivbladet. Kontakta tillverkarens kundtjänst. ■ Byt knivblad.
Batteritiden minskar väsentligt.	Gräset är för högt eller för fuktigt.	<ul style="list-style-type: none"> ■ Skär gräset högre upp. ■ Låt gräset torka.
	För låg klipphöjd.	Skär gräset högre upp.
	Batteriets livslängd har gått ut.	Byt batteriet. Använd endast originaltillbehör från tillverkaren.
Maskinen vibrerar ovanligt mycket.	Maskinfel	Kontakta tillverkarens kundtjänst.

13 TRANSPORT

Vidta följande åtgärder före transport:

1. Stäng av maskinen.
2. Ta ut batteriet ur maskinen.
3. Sätt på alla skyddskåpor.
4. Förpacka batteriet enligt föreskrift (se nedan).

I ANMÄRKNING Den ackumulerade energin i batteriet uppgår till över 100 Wh. Beakta därför följande transportanvisningar!

Litiumjonbatteriet omfattas av bestämmelserna om transport av farligt gods och får endast transporteras under vissa förutsättningar.

- Batteriet kan utan problem transporteras av användaren i gatutrafik förutsatt att batteriet är förpackat i handsemlage och transporten inte är yrkesmässig.
- Yrkesmässiga användare som genomför transporten som del av sin verksamhet, t.ex. med leverans till bygplatser eller demonstrationer bör även respektera dessa anvisningar.

I både ovan angivna fall måste man i alla händelser vidta åtgärder som gör att innehållet inte kan läcka ut. I andra fall är föreskrifterna om transport

av farligt gods följas till punkt och pricka. Underlåtenhet att följa gällande föreskrifter kan leda till rättslig påföljd både för avsändare och transportör.

Vidare anvisningar om transport och frakt.

- Litiumjonbatterier får endast transporteras eller skickas om de är oskadade.
- Vid transport av laddningsbart batteri ska endast originallådan användas alternativt annan lämplig fraktlåda (inte ett krav om batteriets märkeffekt understiger 100 Wh).
- Tejpa över exponerade batterikontakter för att förebygga kortslutningar.
- Säkra batteriet i förpackningen så att det inte kan fara runt och eventuellt skadas.
- Markera förpackningen på korrekt sätt och bifoga erforderlig dokumentation för transporten eller frakten.
- Ta i förväg reda på huruvida transport är möjlig med din utvalda transportör och förevisa förpackningen.

Vi rekommenderar att man tar kontakt med specialist på farligt gods vid fraktförberedelsen. Beakta även eventuella vidaregående nationella föreskrifter.

14 FÖRVARING

14.1 Förvara röjsåg

Rengör maskinen noggrant efter varje användning och sätt på eventuella skyddskåpor. Förvara maskinen i ett torrt, låsbart utrymme utom räckhåll för barn.

1. Dra bort batteriet.
2. Häng upp röjsågen i handtaget. Skärhuvudet belastas inte i onödan.

Genomför följande arbeten vid driftspausar, längre än 30 dagar:

- Rengör maskinen grundligt och förvara den i ett torrt utrymme.

14.2 Lagring av batteri och laddare

I ANMÄRKNING Se de separata bruksanvisningarna för batteri och laddare för närmare information.

15 ÅTERVINNING

Information om tyska el- och elektroniklagen (ElektroG)



- Elektrisk och elektronisk utrustning ska inte läggas i soporna utan hanteras med särskild återvinning!
- Förbrukade batterier som inte är fast inbyggda måste avlägsnas före återvinningen! Återvinningen regleras i den särskilda batteriförordningen.
- Ägare liksom brukare av elektrisk och elektronisk utrustning är skyldiga att lämna uttjänt utrustning till återvinning.
- Slutanvändaren är själv ansvarig för att avlägsna eventuella personuppgifter på den utrustning som ska återvinnas!

Symbolen med överkorsad soptunna betyder att elektrisk och elektronisk utrustning inte kan slängas i hushållssoporna.

Uttjänt elektrisk och elektronisk utrustning kan lämnas till följande insamlingsställen:

- Offentliga inrättningar för insamling och återvinning (miljöstationer)
- Försäljningsställen för elutrustning (fysisk butik och online) i den mån handlaren är förpliktigad till återtagande av varan eller erbjuder återtagande.

Dessa utsagor gäller endast för maskiner som installerats och sålts inom den Europeiska Unionen där det europeiska direktivet 2012/19/EC gäller. I

länder utanför den Europeiska Unionen kan avvikande bestämmelser gälla för avfallshanteringen av elektriska och elektroniska apparater.

Information om tyska batteriförordningen (BattG)



- Elektrisk och elektronisk utrustning ska inte läggas i soporna utan hanteras med särskild återvinning!
- Se drifts- och monteringsanvisningar för batterityp och kemiska system och beakta anvisningarna för en säker hantering av batterier.
- Ägare liksom brukare av elektrisk och elektronisk utrustning är skyldiga att lämna uttjänt utrustning till återvinning. Återtagandet inskränker sig till normala hushållskvantiteter.

Uttjänta batterier kan innehålla skadliga ämnen eller tungmetaller som har negativ inverkan på miljön och som kan orsaka hälsoproblem. Användning av uttjänta batterier och deras innehåll inverkar menligt på miljö och hälsa.

Symbolen med överkorsad soptunna betyder att elektrisk och elektronisk utrustning inte kan slängas i hushållssoporna.

Markeringarna Hg, Cd och PG på insamlingskärl har följande betydelser:

- Hg: Batteriet innehåller mer än 0,0005 % kvicksilver
- Cd: Batteriet innehåller mer än 0,002 % kadmium
- Pb: Batteriet innehåller mer än 0,004 % bly

Uttjänt elektrisk och elektronisk utrustning kan lämnas till följande insamlingsställen:

- Offentliga inrättningar för insamling och återvinning (miljöstationer)
- inköpsställen för batterier
- inlämningsställe inom det gemensamma återlämningsystemet för förbrukade batterier
- ett av tillverkarens återlämningsställen (om tillverkaren inte är medlem i det gemensamma återlämningsystemet)

Ovanstående gäller bara för apparater, som installerats och sålts inom den Europeiska Unionen där det europeiska direktivet 2006/66/EC gäller. I länder utanför den Europeiska Unionen kan avvikande bestämmelser gälla för avfallshanteringen av elektriska och elektroniska apparater.

16 KUNDTJÄNST/SERVICE

För frågor om garanti, reparationer och reservdelar vänder man sig till närmaste AL-KO:s service-

center. Kontaktinformation finns på internet, på

adressen

www.al-ko.com/service-contacts

17 GARANTI

Eventuella material- eller tillverkningsfel på redskapet åtgärdas av oss under den lagstadgade garantitiden genom reparation eller ersättningsprodukt, efter vårt gottfinnande. Garantitiden bestäms av gällande lag i det land där redskapet köptes.

Vår garantiförsäkran gäller enbart om:

- Beakta denna bruksanvisning
- redskapet har hanterats korrekt
- originalreservdelar har använts

Garantin upphör att gälla vid:

- egenmäktiga reparationsförsök
- egenmäktiga tekniska förändringar
- ej avsedd användning

Garantin gäller inte för:

- lackskador som beror på normalt slitage
- Förslitningsdelar, som på reservdelsbladet är inramade

Garantitiden inleds i och med den första slutkundens köp av produkten. Datum på inköpskvittot gäller. Vänd er med detta garantidokument och kvittot till en återförsäljare eller närmaste auktoriserade kundtjänst. Köparens lagstadgade anspråk gentemot försäljaren berörs inte av denna förklaring.

OVERSETTELSE AV DEN ORIGINALE BRUKSANVISNINGEN**Innhold**

1	Spesielle sikkerhetsanvisninger.....	218	7.5	Montere/demontere trådhodet (08).....	226
2	Om denne bruksanvisningen	219	7.6	Skifte ut klippetråden (09).....	226
2.1	Symboler på tittelsiden.....	219	8	Igangsetting.....	226
2.2	Tegnforklaringer og signalord	219	8.1	Lade batteriet.....	226
3	Produktbeskrivelse	219	8.2	Sette inn og ta ut batteriet (10).....	226
3.1	Tiltentk bruk.....	219	9	Betjening	227
3.2	Mulig og påregnelig feil bruk	219	9.1	Slå apparatet av og på (11).....	227
3.3	Restfarer	219	9.2	Sjekk batteriets ladenivå.....	227
3.4	Sikkerhets- og beskyttelsesanordninger.....	220	9.3	Forlenge klippetråden under drift (12).....	227
3.5	Symboler på apparatet.....	220	10	Arbeidsmåte og arbeidsteknikk (13 - 14).....	227
3.6	Produktoversikt (01).....	220	11	Vedlikehold og pleie	227
3.7	Leveransens omfang (02).....	221	11.1	Utskiftning av knivblad.....	227
3.8	Tillatte skjæreverktøy	221	11.2	Skift trådspole.....	227
4	Sikkerhetsanvisninger for gresstrimmere, buskryddere og buskryddere med sagblad	221	12	Feilsøking.....	228
5	Tilbakeslag – årsaker og forebyggende tiltak	222	13	transport	228
6	Sikkerhetsanvisninger.....	223	14	Oppbevaring.....	229
6.1	Sikkerhet for personer, dyr og eiendom	223	14.1	Sette bort buskrydderen	229
6.2	Operatør.....	223	14.2	Oppbevaring av batteri og lader	229
6.3	Personlig verneutstyr	223	15	Avfallshåndtering.....	229
6.4	Sikkerhet på arbeidsplassen	223	16	Kundeservice/service	230
6.5	Maskinsikkerhet	223	17	Garanti.....	230
6.6	El-sikkerhet	224	1	SPESIELLE	
6.7	Vibrasjonsbelastning	224		SIKKERHETSANVISNINGER	
6.8	Støybelastning	225		Dette apparatet kan brukes av barn fra 16 år og eldre, samt av personer med reduserte fysiske, sensoriske eller mentale ferdigheter eller av personer som mangler erfaring og kunnskap, når de er under tilsyn eller har fått opplæring i sikker bruk av apparatet og hvilke farer som er forbundet med det. Barn må ikke leke med det apparatet. Rengjøring og vedlikehold av brukeren skal ikke utføres av barn uten at det holdes oppsyn med dem.	
6.9	Sikkerhetsanvisninger for betjening ...	225		Personer med meget sterke og kompliserte be- grensninger kan ha behov som går utover de an- visningene som her beskrives.	
6.10	Sikkerhetsinstruksjoner for batteri og lader	225			
7	Montering.....	225			
7.1	Montere "Bike"-håndtak (03).....	225			
7.2	Legge på og stille inn bæresele (04, 05).....	226			
7.3	Montere skjold (06)	226			
7.4	Montere/demontere knivbladet (07) ...	226			

2 OM DENNE BRUKSANVISNINGEN

- Den tyske versjonen er den originale bruksanvisningen. Alle andre språkutgaver er oversettelse av den originale bruksanvisningen.
- Oppbevar bruksanvisningen alltid slik at du kan slå opp i den når du trenger informasjon om maskinen.
- Gi maskinen bare videre til andre personer sammen med denne bruksanvisningen.
- Les og følg sikkerhets- og varselhenvisningene i denne bruksanvisningen.

2.1 Symboler på tittelsiden

Symbol	Betydning
	Les grundig gjennom bruksanvisningen før oppstart. Dette er forutsetningen for sikkert arbeid og feilfri håndtering.
	Bruksanvisning
	Håndter Li-ion-batterier forsiktig! Spesielt overhold merknadene for transport, lagring og deponering i denne bruksanvisningen.

2.2 Tegnforklaringer og signalord

⚠ FARE! Viser til en umiddelbart farlig situasjon som fører til død eller alvorlige personskader hvis den ikke unngås.

⚠ ADVARSEL! Viser til en potensielt farlig situasjon som kan føre til død eller alvorlige personskader hvis den ikke unngås.

⚠ FORSIKTIG! Viser til en potensielt farlig situasjon som kan føre til mindre eller moderate personskader hvis den ikke unngås.

⚠ ADVARSEL! Viser til en potensielt farlig situasjon som kan føre til materielle skader hvis den ikke unngås.

i MERK Spesiell informasjon for bedre forståelse og håndtering.

3 PRODUKTBESKRIVELSE

⚠ ADVARSEL! Fare for apparat- og batteriskader. Hvis apparatet drives med uegnede batterier, kan apparatet og batteriene skades.

- Driv apparatet bare med de angitte batteriene.

Apparatet må bare brukes sammen med lithium-batteriene og laderne som er nevnt i de tekniske dataene. Se separate anvisninger for mer informasjon om batterier og ladere:

- Bruksanvisning 441630: Li-ionbatteri B150 Li (B05-3640G), B200 Li (B05-3650G)
- Bruksanvisning 441633: Lader C130 Li (C05-4230)

3.1 Tiltent bruk

Utrustet med en trådspole er den motordrevne buskrydderen beregnet til kutting av mykt gress og liknende vekster. Med knivbladet kan den brukes til å klippe sterkere grønne planter, ung underskog og buskvekster. Den motordrevne buskrydderen må da føres parallelt med bakken.

i MERK Nasjonale og lokale forskrifter om driftstider og støybelastning kan begrense bruken av apparatet. Sørg for å skaffe deg nødvendig informasjon.

Dette apparatet er utelukkende beregnet for bruk på privat område. Enhver annen anvendelse, så vel som ikke godkjent om- og påbygging, anses som upassende og har til følge at garantien blir ugyldig, at samsvaret går tapt, samt at produsenten fraskriver seg ethvert ansvar for skader som påføres brukeren eller tredjepart.

3.2 Mulig og påregnelig feil bruk

Maskinen er verken konsipert for profesjonell anvendelse i offentlige parker og idrettsarenaer eller til bruk innen jord- og skogbruk.

- Du må ikke beskjære busker, hekker, trær eller blomster.
- Ikke løft apparatet opp fra bakken under bruk.
- Bruk ikke andre enn de originale skjæreverktøyene fra produsenten (knivblad, trådspole).

3.3 Restfarer

Også ved forskriftsmessig bruk av maskinen finnes det en viss restfare som ikke kan utelukkes. Som følge av maskinens type og konstruksjon

kan følgende potensielle farer avledes alt etter bruk:

- Utslyngning av kuttmaterialer, jord og små steiner
- Utslyngning av avkuttete deler av klippetråden
- Innånding av kuttmaterialpartikler når det ikke brukes åndedrettsvern.
- Hørselsskader når det ikke brukes hørselsvern.
- Kuttskader ved inngripen i den roterende klippetråden

3.4 Sikkerhets- og beskyttelsesanordninger

⚠ ADVARSEL! Fare for personskader. Defekte sikkerhets- og beskyttelsesanordninger som er satt ut av kraft kan forårsake alvorlige skader.

- Sørg for å få reparert defekte sikkerhets- og beskyttelsesanordninger.
- Aldri sett sikkerhets- og beskyttelsesanordninger ut av funksjon.

Nødstans

I nødstilfelle kan du slå elektromotoren av med på/av-knappen.



Skjold

Beskytter brukeren mot kontakt med det roterende knivbladet eller klippetråden og gjenstander som slynges bort.

"Bike"-håndtak

Garanterer at føttene til brukeren ikke kommer i nærheten av det roterende knivbladet eller klippetråden.

3.5 Symboler på apparatet

Symbol	Betydning
	Vær spesielt forsiktig ved håndtering!
	Les bruksanvisningen før driften settes i gang!
	Bruk vernebriller, hørselsvern og hjelm!

Symbol	Betydning
	Bruk vernehansker!
	Bruk støvler med sklisikker såle!
 ≤ 7000 n/min	Maksimalt turtall på skjæreverktøyet.
	Fare pga. gjenstander som kastes ut!
	Ikke kom bort i gjenstander som står fast! Apparatet kan slynges bort.
	Ta ut batteriet før du foretar innstillings-, rengjørings- eller vedlikeholdsarbeid.
	Avstanden mellom apparat og tilskuere må være minst 15 m i hele omkretsen rundt brukeren.
	Ikke bruk tannsgblad!
	Beskytt mot regn og fukt!

3.6 Produktoversikt (01)

Produktoversikten (01) gir en oversikt over apparatet.

Nr.	Komponent
1	Batteriholder med batterisjakt
2	"Bike"-håndtak
3	Hastighetsbryter

Nr.	Komponent
4	Utløserknapp
5	Inn-/utkoblingsspak
6	Øye for bæresele
7	Holder for "Bike"-håndtak
8	Skjold
9	3-tenners knivblad eller trådspole "Fast and Easy"
10	Batteri*
11	Lader*

* Ikke inkludert i leveringsomfanget.

3.7 Leveransens omfang (02)

Leveransen omfatter posisjonene som er listet opp her. Sjekk om alle posisjonene er omfattet:

Nr.	Komponent
1	Motordreven buskrydder med skaft og klippehode
2	Bæresele
3	"Bike"-håndtak
4	Trådspole "Fast and Easy"
5	3-tenners knivblad
6	Skive
7	Deksel
8	Festemutter
9	Skjold
10	Bruksanvisning
11	Kombinasjonsnøkkel
12	Holdestift
13	Deksel for knivblad

3.8 Tillatte skjæreverktøy

Det må bare brukes originale skjæreverktøy fra produsenten:

- Trådspole "Fast and Easy", art.-nr. 127668
- 3-tenners knivblad, art.-nr. 127681

⚠ FARE! Livsfare pga. skjæreverktøy! Ikke-godkjente skjæreverktøy (f.eks. metallskjæreverktøy i flere deler med svingkjeder og kutterkniver) samt skadde skjæreverktøy (f.eks. sprekker, avspaltninger) kan føre til de alvorligste personskader og død.

- Bruk bare godkjente originale skjæreverktøy fra produsenten.
- Skift et skadet skjæreverktøy med en gang.

Bruk av ikke-godkjente skjæreverktøy samsvarer ikke med tiltenkt bruk (se *Kapittel 3.1 "Tiltenkt bruk"*, side 219)!

4 SIKKERHETSANVISNINGER FOR GRESSTRIMMERE, BUSKRYDDERE OG BUSKRYDDERE MED SAGBLAD

(a) **Ikke bruk hekksaksen i dårlig vær, spesielt hvis det er fare for tordenvær.** Dette reduserer risikoen for å bli truffet av lyn.

(b) **Undersøk om det er vilt i arbeidsområdet.** Vilt kan bli skadet av maskinen når den går.

(c) **Undersøk arbeidsområdet grundig og fjern alle steiner, stokker, tråder, bein og andre fremmedlegemer.** Deler som slynges ut, kan føre til personskader.

(d) **Kontroller alltid før du bruker maskinene, at skjæreverktøyet/ sagbladet, og klippe-/sagenheten ikke er skadet.** Skadde deler øker risikoen for personskader.

(e) **Kontroller strømledningen og skjøteledningene om de viser tegn på skader eller aldring. Hvis strømledningen blir skadet eller slitt under drift, slå av maskinen og ikke ta på kablet før du har tatt ut støpselet.** Skadde strøm- og skjøteledninger kan føre til strømstøt, brann og alvorlige personskader.

(f) **Følg anvisningene for bytte av de påsettbare verktøyene.** Dårlig strammede sagbladmuttere eller -skruer kan skade sagbladet eller føre til at det løsner.

(g) **Det nominelle turtallet på sagbladet må være minst så høyt som det maksimale turtallet angitt på maskinen.** Sagblader som roterer fortere enn sitt nominelle turtall, kan brette og slynges ut.

(h) **Bruk øye-, hørsel-, hodevern og vernehansker.** Bruk av egnet personlig verneutstyr reduserer faren for personskader når deler slynges ut eller du kommer i uvilkårlig kontakt med klippetråden eller sagbladet.

(i) **Bruk alltid sklisikre, beskyttende sko når du bruker maskinen. Arbeid aldri barfot eller med åpne sandaler.** Dette reduserer faren for fotskader ved kontakt med det roterende sagbladet.

(k) **Bruk alltid lange bukser når du bruker maskinen.** Bar hud øker sannsynligheten for kuttskader når objekter slynges ut.

(l) **Hold andre unna når du bruker maskinen.** Deler som slynges ut, kan føre til alvorlige personskader.

(m) **Bruk maskinen alltid med begge hender.** Hold maskinen med begge hender slik at du ikke mister kontrollen.

(n) **Hold maskinen kun i de isolerte håndtaksflatene, da klippetråden eller sagbladet kan møte skjulte strømledninger eller maskinens egen strømkabel.** Hvis klippetråden eller sagbladet kommer i kontakt med spenningsførende ledninger, kan apparatdeler i metall bli satt under spenning og gi deg strømstøt.

(o) **Sørg alltid for å stå stødig, og bruk maskinen kun når du står på bakken.** Glatt underlag og ustabil stilling kan føre til at man mister balansen eller mister kontrollen over maskinen.

(p) **Ikke bruk maskinen i altfor bratte skråninger.** Det reduserer risikoen for å miste kontrollen, skli ut og falle, som kan føre til personskader.

(q) **Når du jobber i skråninger, må du sørge for å stå stødig; jobb alltid på tvers av skråningen, aldri opp- eller nedover, og vær ekstra forsiktig når du endrer arbeidsretning.** Det reduserer risikoen for å miste kontrollen, skli ut og falle, som kan føre til personskader.

(r) **Hold unna strømkabelen fra sagbladene.** Når strømledningen er skadet, kan det føre til strømstøt, brann og alvorlige personskader.

(s) **Hold alle kroppsdeler unna klippetråd eller sagbladet når du jobber. Forsikre deg om, før du slår på maskinen, at klippetråden eller sagbladet ikke berører noe.** Ett øyeblikks uoppmerksomhet ved drift av maskinen kan føre til at du eller andre blir skadet.

(t) **Ikke bruk maskinen høyere enn beltehøyden.** Slik unngår du ufrivillig kontakt med klippetråden eller sagbladet, og beholder bedre kontroll over maskinen i uventede situasjoner.

(u) **Vær obs på at kratt og busker som står under spenn, kan fjære tilbake.** Trefibrene i kratt og busker som slår tilbake, kan treffe brukeren og/eller maskinen slik at brukeren mister kontrollen.

(v) **Vær ekstra forsiktig når du kapper under-skog og unge trær.** Det tynne materialet kan hekte seg fast i sagbladet og slå mot deg eller gjøre at du mister balansen.

(w) **Behold maskinen under kontroll og ikke ta på sagblader eller andre farlige deler mens de ennå er i bevegelse.** Det reduserer risikoen for å bli skadet av bevegelige deler.

(x) **Kontroller at alle brytere er slått av, og at støpselet er trukket ut når du fjerner fastkjørte greiner eller utfører vedlikehold på maskinen.** Uventet start av maskinen ved fjerning av materialansamlinger kan føre til alvorlige personskader.

(y) **Transporter maskinen når den er slått av og vender bort fra kroppen.** Riktig håndtering av maskinen reduserer sannsynligheten for tilfeldig kontakt med det roterende sagbladet.

(z) **Sett alltid beskyttelsen på metallsagbladet når du transporterer eller setter bort maskinen.** Riktig håndtering av maskinen reduserer sannsynligheten for tilfeldig kontakt med sagbladet.

(aa) **Bruk kun reservetråd, -klippehoder og -sagblader spesifisert av produsenten.** Feil reservedeler kan øke faren for materialbrudd og personskader.

5 TILBAKESLAG – ÅRSAKER OG FOREBYGGENDE TILTAK

Tilbakeslag er en plutselig sideveis, baklengs eller forlengs maskinbevegelse som kan oppstå når skjærevrktøyet setter eller hekter seg fast i objekter som unge trær og stubber. Tilbakeslaget kan være så heftig at maskinen og/eller brukeren drives i en tilfeldig retning slik at brukeren mister kontrollen over maskinen.

Tilbakeslag og farene forbundet med det kan unngås med egnede forebyggende tiltak, som beskrevet nede.

(a) **Hold maskinen med begge hender og bring armene i en stilling der du kan stå imot tilbakeslag. Hold deg til venstre for maskinen.** Tilbakeslag og uventede maskinbevegelser kan øke faren for å bli skadet. Brukeren kan holde tilbakeslagskreftene under kontroll med egnede forebyggende tiltak.

(b) **Hvis sagbladet har satt seg fast, eller du avbryter arbeidet, slå av maskinen og hold den i ro i materialet, til sagbladet står stille. Når sagbladet har satt seg fast, prøv aldri å ta maskinen ut av materialet eller å dra den bakover så lenge sagbladet beveger seg; ellers**

kan det komme til tilbakeslag. Finn og fjern årsaken til at sagbladet har satt seg fast.

(c) **Ikke bruk sløve eller skadde sagblader.**

Sløve eller skadde sagblader øker risikoen for å sette eller hekte seg fast i et objekt og kan føre til tilbakeslag.

(d) **Sørg alltid for god sikt på materialet som kuttes.** Tilbakeslag er mer sannsynlig i områder der det er vanskelig å se det man kutter.

(e) **Slå av maskinen når en annen nærmer seg mens du jobber.** I tilfelle tilbakeslag kan andre lettere treffes og skades av det roterende sagbladet.

6 SIKKERHETSANVISNINGER

 **FORSIKTIG! Fare for hørselskader.** Apparatet er ekstremt støyende i drift. Dette kan fremkalle hørselskader hos brukeren og hos personer og dyr som oppholder seg i nærheten.

- Arbeid med hørselsvern.
- Hold sikkerhetsavstand til personer og dyr, eller slå av maskinen når du nærmer deg personer eller dyr.

 **MERK** Gjør deg kjent med bruken av apparatet. Les spesielt hvordan apparatet kan stanses umiddelbart.

6.1 Sikkerhet for personer, dyr og eiendom

- Vær oppmerksom på at brukeren er ansvarlig for ulykker og skader på andre personer eller deres eiendom.
- Du skal kun benytte maskinen til den typen arbeider den er ment for. Bruk som ikke er forskriftsmessig kan forårsake personskader eller materielle skader.
- Du skal kun slå på maskinen når det ikke befinnes seg noen andre personer eller dyr i arbeidsområdet.
- Hold sikkerhetsavstand til personer og dyr, eller slå av maskinen når du nærmer deg personer eller dyr.

6.2 Operatør

- Ungdom under 16 år eller personer som ikke kjenner til bruksanvisningen skal ikke bruke maskinen. Følg eventuelle sikkerhetsforskrifter med hensyn til brukerens minimumsalder som måtte gjelde i landet.
- Hvis det er første gang du arbeider med et slikt apparat: Få forklart av selger eller en an-

nen fagkyndig hvordan du håndterer apparatet. Gå eventuelt på kurs.

- Den som arbeider med apparatet må være uthvilt, sunn og i god form. Den som ikke må anstrenge seg av helsemessige årsaker, må spørre legen om han eller hun kan arbeide med dette apparatet.
- Ikke bruk apparatet hvis du er under påvirkning av alkohol, narkotika eller medisiner.

6.3 Personlig verneutstyr

- For å unngå skader på hodet og lemmer samt hørselvern, skal korrekte klær og verneutstyr brukes.
- Klærne må være hensiktsmessig (tettsittende) og skal ikke være til hinder.
- Det personlige verneutstyret består av:
 - Hørselsvern (f.eks. øreplugg), spesielt ved en daglig arbeidstid på over 2,5 timer
 - Vernebriller
 - Faste arbeidshansker, vibrasjons- og støtdempende
 - Vernesko med såle med godt grep og stålhet

6.4 Sikkerhet på arbeidsplassen

- Driv apparatet kun utendørs og aldri i lukkede rom.
- Arbeid bare i dagslys eller ved svært kraftig, kunstig lys.
- Før arbeidet skal du fjerne farlige produkter og gjenstander fra arbeidsområdet, f.eks. grener, glassgjenstander, gjenstander med skarpe kanter, metallstykker, steiner.
- Vær oppmerksom på stabilitet. Unngå våte, glatte underlag.
- Beveg deg forsiktig og langsomt under arbeidet. Ikke løp. Vær oppmerksom på hindringer.

6.5 Maskinsikkerhet

- Du skal kun benytte maskinen under følgende vilkår:
 - Apparatet ikke er tilsmusset, spesielt av bensin eller olje.
 - Maskinen har ingen skader, spesielt på beskyttelsesgitteret.
 - Alle betjeningslementer fungerer.
 - Alle tilbehørsdeler for den aktuelle driftsmodusen er montert på apparatet.

- Maskinen må ikke overbelastes. Det er kun ment til privat bruk ved lette arbeider. Overbelastning medfører skader på maskinen.
- Slå av med én gang hvis elektroapparatet begynner å vibrere kraftig og unormalt. I dette tilfellet foreligger det en feil på apparatet.
- Driv aldri apparatet med utslitte eller defekte deler. Bytt alltid defekte deler ut med originale reservedeler fra produsenten. Hvis apparatet drives med utslitte eller defekte deler, kan ingen garantikrav gjøres gjeldende ovenfor produsenten.

6.6 El-sikkerhet

- For å unngå kortslutninger og ødeleggelse av elektriske komponenter:
 - Du skal beskytte maskinen mot fuktighet og ikke benytte den ved regnvær.
 - Du skal ikke sprute vann på maskinen.
 - Maskinen må ikke åpnes.

i MERK Følg sikkerhetsanvisningene for batteri og lader i de separate bruksanvisningene.

6.7 Vibrasjonsbelastning

Vibrasjons- og støyverdier

- De angitte totale vibrasjons- og støyverdiene er målt etter en standardisert testmetode og kan brukes til å sammenligne et elektroverktøy med et annet.
- De angitte totale vibrasjons- og støyverdiene kan også brukes til en innledende vurdering av belastningen.
- De totale vibrasjons- og støyverdiene kan skille seg fra den angitte verdien under den faktiske bruken av elektroverktøyet avhengig av hvordan elektroverktøyet brukes.
- Overhold sikkerhetstiltakene fra sikkerhetskapitlet. Forsøk å holde belastning fra vibrasjoner så lav som mulig. Eksempler på tiltak for å redusere vibrasjonsbelastningen er bruk av hansker ved bruk av verktøyet og begrenset arbeidstid. Her må alle deler av driftssyklusen tas med i beregningen (f.eks. tidspunkter da elektroverktøyet er slått av og tidspunkter da det er slått på, men går uten belastning).

Fare pga. vibrasjon

- *Den faktiske vibrasjonsemisjonsverdien ved bruk av apparatet kan avvike fra produsentens angitte verdi.* Ta hensyn til følgende fak-

torer som kan påvirke denne før og under bruken:

- Brukes apparatet forskriftsmessig?
- Kuttet eller bearbejdes materialet på riktig måte?
- Befinner apparatet seg i en god stand for bruk?
- Er skjæreverktøyet riktig slipt, eller det riktige skjæreverktøyet montert?
- Er håndtakene og ev. vibrasjonshåndtakene montert, og er disse godt festet til apparatet?
- Driver du apparatet kun med nødvendig motorturtall i henhold til arbeidet som utføres. Unngå maksimalt turtall for å redusere støy og vibrasjon.
- På grunn av feil bruk og vedlikehold kan støy og vibrasjon på apparatet øke. Dette fører til helseskader. Slå apparatet i dette tilfellet straks av, og få det reparert av et autorisert serviceverksted.
- Belastningsgraden pga. vibrasjon er avhengig av arbeidet som skal utføres eller bruken av apparatet. Slå det av, og legg inn tilsvarende arbeidspauser. Dermed reduseres vibrasjonsbelastningen over hele arbeidstiden vesentlig.
- Lengre bruk av apparatet utsetter brukeren for vibrasjoner, og kan forårsake kretsløpsproblemer ("hvite fingre"). For å redusere risikoen for dette bruk hansker og hold hendene varme. Hvis et symptom på "hvite fingre" oppdages, oppsøk lege umiddelbart. Til disse symptomene hører: følelseløshet, tap av sensibilitet, kribling, kløe, smerte, tap av kraft, endring av farge eller tilstand på huden. Normalt rammer disse symptomene fingrene, hendene eller pulsen. Ved lave temperaturer øker faren.
- Legg inn lengre pauser i løpet av arbeidsdagen, slik at du kan komme deg igjen etter støy og vibrasjon. Planlegg arbeidet slik at bruk av apparatet som lager sterke vibrasjoner, fordeler over flere dager.
- Hvis det fastslås ubehagelig følelse eller misfarging av hud under bruk av apparatet, avbryt straks arbeidet. Legg inn tilstrekkelige arbeidspauser. Uten tilstrekkelige arbeidspauser kan det oppstå et hånd-arm-vibrasjonssyndrom.

- Minimer risikoen for å bli utsatt for vibrasjoner. Still apparatet i henhold til anvisningene i bruksanvisningen.
- Hvis apparatet brukes hyppig, kontakt forhandler for å anskaffe deg antivibrasjonstilbehør (f.eks. håndtak).
- Unngå å arbeide med apparatet ved temperaturer under 10 °C. Sett opp en arbeidsplan slik at vibrasjonsbelastningen kan begrenses.

6.8 Støybelastning

En viss støybelastning fra dette apparatet er uunngåelig. Legg støyintensive arbeider til tillatte og bestemte tider for dette. Overhold hviletider, og begrenns arbeidets varighet til det nødvendige. Bruk egnet hørselsvern til personlig beskyttelse og til beskyttelse i nærheten av personer.

6.9 Sikkerhetsanvisninger for betjening

⚠ ADVARSEL! Fare pga. elektromagnetisk felt. Dette elektroverktøyet genererer et elektromagnetisk felt under drift. Dette feltet kan under visse omstendigheter påvirke aktive eller passive medisinske implantater.

- For å redusere faren for alvorlige eller dødelige skader, anbefaler vi at personer med medisinske implantater oppsøker legen sin og produsenten av det medisinske implantatet før elektroverktøyet brukes.
- Apparatet må alltid betjenes med begge hender.
- Hold alltid hender og føtter unna klippeinnretningen, spesielt når du slår på motoren.
- Vent til kutteinnretningen står stille etter motoren er slått av.
- Fjern oppskåret materiale bare når motoren og kutteinnretningen står stille.
- Trådskjæreren må ikke berøres med bare hender på grunn av fare for kuttskader.
- Hold apparatet alltid i normal arbeidsposisjon før du slår det på etter å ha trukket ut en ny tråd.
- Bruk ikke klippetråder av metall!
- Hold skjold, kutteinnretning og motor alltid fri for gressrester.
- Personer som ikke er fortrolige med apparatet, må først øve seg i bruken mens motoren er avslått.
- Arbeide i skråninger:
 - Arbeid aldri i glatt bakke eller skråning.

- Klipp på tvers av bakken, aldri opp- eller nedover.
- Stå alltid under kutteinnretningen.
- Etter kontakt med fremmedlegeme:
 - Slå av motoren.
 - Kontroller apparatet for skader.
- Monter knivbladet fast slik at det ikke løsner og faller av under drift.

6.10 Sikkerhetsinstruksjoner for batteri og lader

Følg sikkerhetsanvisningene for batteri og lader i de separate bruksanvisningene.

Se:

- Bruksanvisning 441630: Li-ionbatteri B150 Li (B05-3640G), B200 Li (B05-3650G)
- Bruksanvisning 441633: Lader C130 Li (C05-4230)

7 MONTERING

⚠ ADVARSEL! Fare på grunn av ufullstendig montering! Å drive en ufullstendig montert maskin kan føre til alvorlige personskader.

- Betjen maskinen kun når alt er satt sammen!
- Før innkobling må du sjekke at alle sikkerhets- og verneinnretninger er på plass og fungerer!

⚠ ADVARSEL! Fare for personskader forårsaket av apparatdeler som løsner. Apparatdeler som løsner under drift, kan føre til alvorlige personskader.

- Fest skjæreverktøy slik at det ikke kan løsne under drift.

7.1 Montere "Bike"-håndtak (03)

1. Skru ut skruene (03/1).
2. Ta den øvre skålen (03/2) av den nedre skålen (03/4).
3. Legg "Bike"-håndtaket (03/3) i den nederste skålen.
4. Legg på den øvre skålen, og skru skruene løst inn.
5. Innrett "Bike"-håndtaket (03/a) slik at avstanden (03/A) er mindre enn avstanden (03/B).

Merk: Med "Bike"-håndtaket fører du buskrydderen alltid på høyre side av kroppen. Begge avstandene er riktige når midten av klippehodet stemmer overens med kroppsmidten.
6. Skru skruene fast.

7.2 Legge på og stille inn bæresele (04, 05)

Legge på bæresele

1. Legg bæreselen på slik som vist på figuren (04).
2. Hekt karabinkroken (05/1) i øyet (05/2) på apparatet.

Kontrollere lengden på bæreselen

1. Foreta noen horisontale svingebevegelser over bakken uten å starte elektromotoren (05/a). Klippehodet må alltid bevege seg i samme høyde over bakken.
2. Hvis dette ikke er tilfellet: Endre lengden på bæreselen og gjenta svingebevegelsene.

7.3 Montere skjold (06)

1. Sett skjoldet (06/1) på klippehodet (06/2).
2. Stikk tre skruer (06/3) gjennom skjoldet og skru dem inn i hullene (06/4).

7.4 Montere/demontere knivbladet (07)

⚠ ADVARSEL! Fare for personskader forårsaket av apparatdelene som løsner. Apparatdelene som løsner under drift, kan føre til alvorlige personskader.

- Fest skjæreverktøy slik at det ikke kan løsne under drift.

Montere knivbladet

1. Hvis monteret: Fjern trådhodet, se *Kapittel 7.5 "Montere/demontere trådhodet (08)", side 226*.
2. Sett skive (07/3) og knivblad (07/1) på drivakselen til klippehodet (07/2). Påskriften på knivbladet må peke utover, dvs. bort fra klippehodet.
3. Sett på dekslet (07/4).
4. Sett festemutteren (07/5) på drivakselen, og skru fast mot urviseren for hånd.
5. Trekk festemutteren (07/5) til med kombinasjonsnøkkelen. Bruk holdestiften for å holde mot.

Demontere knivbladet

1. Med kombinasjonsnøkkelen skrues festemutteren (07/5) med urviseren til den er løs. Bruk holdestiften for å holde mot.
2. Ta av festemutter (07/5), deksel (07/4), knivblad (07/1) og skive (07/3).

7.5 Montere/demontere trådhodet (08)

⚠ ADVARSEL! Fare for personskader forårsaket av apparatdelene som løsner. Apparatdelene som løsner under drift, kan føre til alvorlige personskader.

- Fest skjæreverktøy slik at det ikke kan løsne under drift.

Montere trådhodet

1. Hvis monteret: Fjern knivbladet, se *Kapittel 7.4 "Montere/demontere knivbladet (07)", side 226*.
2. Sett skive (08/3) på drivakselen til klippehodet (08/2).
3. Legg trådhodet (08/1) på og skru fast mot urviseren. Bruk holdestiften for å holde mot.

Demontere trådhodet

1. Skru trådhodet (08/1) løst med urviseren. Bruk holdestiften for å holde mot.
2. Ta av trådhodet (08/1) og skiven (08/3).

7.6 Skifte ut klippetråden (09)

1. Vri dreieknappen (09/1) slik at pilene (09/2, 09/3) ligger på en linje.
2. Klippetråden skyves inn i åpningen (09/4) til den er like lang på begge sider av trådhodet.
3. Skru klippetråden inn i trådhodet: Vri dreieknappen (09/1) til iht. pilene (09/5) til klippetråden stikker ut ca. 10 cm av trådhodet på begge sider.

8 IGANGSETTING

8.1 Lade batteriet

Hold deg innenfor temperaturområdet for lading, se tekniske data.

i MERK Følg den detaljerte informasjonen i de separate bruksanvisningene til batteriet og laderen:

- Bruksanvisning 441630: li-ionbatteri B150 Li (B05-3640G), B200 Li (B05-3650G)
- Bruksanvisning 441633: Lader C130 Li (C05-4230)

8.2 Sette inn og ta ut batteriet (10)

Sette inn batteriet (10/a)

1. Skyv batteriet (10/1) inn i batterisporet (10/2) til det går i lås.

Ta ut batteriet (10/b)

1. Trykk og hold utløsertasten (10/3) på batteriet.
2. Trekk ut batteriet.

9 BETJENING

⚠ ADVARSEL! Fare på grunn av ufullstendig montering! Å drive en ufullstendig monteret maskin kan føre til alvorlige personskader.

- Bruk maskinen kun når den er fullstendig monteret!
- Batteriet skal først settes i maskinen når den er fullstendig monteret!

9.1 Slå apparatet av og på (11)

Slå på apparatet

1. Sett apparatet i arbeidsstilling.
2. Skyv utløserknappen (11/1) i retning av den åpnede låsen.
3. Trykk inn-/utkoblingsspak (11/2) til den stopper, og hold inne. Buskrydderen går.
4. Skyv hastighetsbryteren (11/3) i ønsket retning:
 - "FAST" (11/a): Buskrydderen går raskt.
 - "SLOW" (11/b): Buskrydderen går langsomt.

Slå av redskapet

1. Slipp opp inn-/utkoblingsspaken.

9.2 Sjekk batteriets ladenivå

Ladetilstandsvisningen befinner seg på batteriet.

i MERK Følg den detaljerte informasjonen i de separate bruksanvisningene til batteriet og laderen:

- Bruksanvisning 441630: Li-ionbatteri B150 Li (B05-3640G), B200 Li (B05-3650G)
- Bruksanvisning 441633: Lader C130 Li (C05-4230)

9.3 Forleng klippetråden under drift (12)

Klippetråden forkortes under drift, og tredes ut.

1. Trykk trådhodet (12/1) ved høyt turtall gjentatte ganger mot plenen under arbeidet (12/a). Dermed vikles et stykke av den nye klippetråden av trådspolen, og den brukte tråden kuttes med trådskjæreren (12/2).
Fare for personskader! Ikke ta på trådskjæreren!

10 ARBEIDSMÅTE OG ARBEIDSTEKNIKK (13 - 14)

- Hell apparatet lett forover (ca. 30°) for å klippe med spissen av klippetråden. Gå frem langsomt.
- Sving apparatet jevnt mot høyre og venstre under klipping.
- Høyt gress må klippes lagvis. Gå alltid fram fra toppen og ned (13).
- Apparatet klipper best ved svært høy hastighet. Derfor må apparatet ikke overbelastes med for høyt gress.
- Ved overbelastning av apparatet i høyt gress blir tråden blokkert. Løft apparatet straks opp for å avlaste det. Ellers kan det føre til permanente skader på motoren.
- Ikke før apparatet direkte mot harde hindringer (f.eks. mur), men klipp sideveis. Dermed skånes klippetråden (14).
- Hold apparatet på avstand fra følsomme planter.

Fremgangsmåte ved fastklemt knivblad

Tett vegetasjon, unge trær eller ugress kan blokkere knivbladet og føre til stopp.

- Unngå blokkeringer ved å være oppmerksom på i hvilken retningen ugresset heller, og kutt fra motsatt side.
- Hvis knivbladet fanges under klippingen:
 - Slå av motoren straks.
 - Hold apparatet i høyden slik at knivbladet ikke hopper eller brekker.

11 VEDLIKEHOLD OG PLEIE

⚠ ADVARSEL! Fare for kuttskader. Fare for kuttskader ved inngripen i skarpe og bevegelige apparatdeler samt i skjæreverktøyet.

- Slå alltid av apparatet før vedlikeholds-, pleie- og rengjøringsarbeid. Ta ut batteriet.
- Bruk alltid vernehansker ved vedlikeholds-, stelle- og rengjøringsarbeid.

11.1 Utskiftning av knivblad

Skifte knivblad: se *Kapittel 7.4 "Montere/demontere knivbladet (07)", side 226.*

11.2 Skift trådspole

Skift trådspole: se *Kapittel 7.5 "Montere/demontere trådhodet (08)", side 226.*

12 FEILSØKING

⚠ FORSIKTIG! Fare for personskader. Apparatdeler med skarpe kanter og bevegelige apparatdeler kan føre til skader.

- Bruk alltid vernehansker ved vedlikeholds-, stelle- og rengjøringsarbeider!

i MERK Ved feil som ikke er oppført i denne tabellen, eller som du ikke selv kan utbedre, henvend deg til vår kundeservice.

Feil	Årsak	Utbedring
Elektromotoren kjører ikke.	Batteri er tomt.	Lad opp batteriet.
	Batteriet mangler eller sitter ikke korrekt.	Sett inn batteriet korrekt.
Elektromotor kjører med avbrudd.	Av/på-bryter defekt.	Oppsøk serviceverkstedet til produsenten.
Batteriet lades ikke opp.	Batterikontaktene er tilsmusset.	Oppsøk serviceverkstedet til produsenten.
	Defekt batteri eller lader.	Oppsøk serviceverkstedet til produsenten.
	Batteriet er for varmt.	La batteriet kjøle seg ned.
Gresset klippes ikke lenger jevnt.	Knivbladet er sløvt.	<ul style="list-style-type: none"> ■ Få knivbladet slipt. Oppsøk serviceverkstedet til produsenten. ■ Skift ut knivbladet.
Batteriets driftstid er betydelig redusert.	Gresset er for høyt eller for fuktig.	<ul style="list-style-type: none"> ■ Kutt gresset til en høyere høyde. ■ La gresset tørke.
	Klippehøyden er for lav.	Kutt gresset til en høyere høyde.
	Batteriets levetid er utløpt.	Bytt batteri. Bruk kun originaltilbehør fra produsenten.
Apparatet vibrerer unormalt.	Apparatfeil	Oppsøk serviceverkstedet til produsenten.

13 TRANSPORT

Utfør følgende tiltak før transport:

1. Slå av maskinen.
2. Ta ut batteriet fra apparatet.
3. Monter alle beskyttelsesdeksler.
4. Pakk batteriet forskriftsmessig (se nedenfor).

i MERK Den nominelle effekten til batteriet er mer enn 100 Wh! Følg derfor de etterfølgende transportmerknadene!

Det medfølgende li-ion-batteriet er underlagt forskriftene til transport av farlig gods, kan dog transporteres under forenklede betingelser:

- Batteriet kan transporteres av den private brukeren på veien uten ytterligere krav når

det er riktig pakket inn i originalpakningen og transporten er i privat øyemed.

- Kommersielle brukere som utfører transporten i sammenheng med hovedbeskjeftigelsen (f.eks. leveranser av og til byggeplasser og demonstrasjoner), kan også gjøre denne forenklingen gjeldende.

I begge tilfellene må tiltak treffes for å forhindre frigjøring av innholdet. I andre tilfeller skal forskriftene til transport av farlig gods overholdes strengt! Ved manglende overholdelse kan senderen og transportøren stå overfor betydelige straffer.

Flere merknader om transport og forsendelse

- Transporter eller send litium-ion-batterier bare i uskadd tilstand!

- Bruk utelukkende den originale esken til transport av batteriet, eventuelt en egnet eske for farefullt gods (ikke påkrevd hos batterier med mindre enn 100 Wh nominell energi).
- Lim over åpne batterikontakter for å hindre en kortslutning.
- Sikre batteriet mot å skli på innsiden av forpakningen, for slik å hindre at batteriet skades.
- Sørg for riktig merking og dokumentasjon av sendingen ved transport eller forsendelse (f.eks. med budservice eller spedisjon).
- Informer deg på forhånd om det er mulig med en transport med tjenesteyteren du ønsker, og vis forsendelsen.

Vi anbefaler deg å bruke en fagmann på farefullt gods til klargjøring av forsendelsen. Følg også eventuelle mer detaljerte, nasjonale forskrifter.

14 OPPBEVARING

14.1 Sette bort buskrydderen

Etter bruk skal maskinen rengjøres grundig, og – hvis monteret – sett på alle beskyttelsesdekslene igjen. Oppbevar apparatet på et tørt sted som kan låses og som er utenfor rekkevidden til barn.

1. Trekk ut batteriet.
2. Heng opp den motordrevne buskrydderen etter håndtaket. Dermed slipper du å belaste klippehodet unødvendig.

Gjennomfør følgende arbeider før driftspauser som varer lenger enn 30 dager:

- Rengjør apparatet grundig og oppbevar det i et tørt rom.

14.2 Oppbevaring av batteri og lader

MERK Følg den detaljerte informasjonen i de separate bruksanvisningene til batteri og lader.

15 AVFALLSHÅNDTERING

Merknad om WEE-direktivet

-  Elektro- og elektronikkapparater hører ikke til i husholdningsavfallet, men skal tilføres atskilt for avfallshåndtering eller deponering.
- Gamle batterier eller batteripakker som ikke er monteret fast på det gamle apparatet, må tas av før overlevering. Avfallshåndteringen av disse reguleres av batteridirektivet.

- Eiere eller brukere av elektro- og elektronikkapparater er forpliktet av lov til retur etter avsluttet bruk av apparatene.
- Sluttbrukeren bærer egenansvar for sletting av personopplysninger på det gamle apparatet som deponeres.

Symbolet med søppelspann med strek over betyr at elektro- og elektronikkapparater ikke kan kastes i husholdningsavfallet.

Elektro- og elektronikkapparater kan leveres gratis inn på følgende steder.

- offentlige avfallshåndterings- eller innsamlingssteder (f.eks. kommunale renovasjonsstasjoner)
- butikker for elektroapparater (fysiske og virtuelle) såfremt butikken er forpliktet til retur eller tilbyr dette frivillig.

Dette gjelder bare for apparater som er installert og solgt i EU-landene og som underligger kravene i EU-direktivet 2012/19/EU. I landene utenfor Den europeiske union kan avvikende bestemmelser for avfallsbehandling av elektro- og elektronikkapparater gjelde.

Merknad om batteridirektivet

-  Gamle batterier og batteripakker hører ikke til i husholdningsavfallet, men skal tilføres atskilt for avfallshåndtering eller deponering!
- For sikkert henting av batterier og batteripakker fra elektromaskiner, og for informasjon om deres type eller kjemiske system, følg de videre angivelserne i betjenings- og monteringsanvisningen.
- Eiere eller brukere av batterier og batteripakker er forpliktet av lov til retur etter avsluttet bruk av apparatene. Returen begrenser seg til innlevering av mengder som er vanlige i en husholdning.

Gamle batterier kan inneholde skadestoffer eller tungmetaller som kan skade miljøet og føre til helseskader. En vurdering av de gamle batteriene og bruken av resursene som de inneholder, bidrar til å beskytte disse to viktige områdene.

Symbolet med søppelspann med strek over betyr at batterier og batteripakker ikke kan kastes i husholdningsavfallet.

Hvis tegnene Hg, Cd eller Pb i tillegg finnes under søppelspannet, står dette for følgende:

- Hg: Batteriet inneholder mer enn 0,0005 % kvikksølv

- Cd: Batteriet inneholder mer enn 0,002 % kadmium
 - Pb: Batteriet inneholder mer enn 0,004 % bly
- Batteripakker og batterier kan leveres gratis inn på følgende steder.

- offentlige avfallshåndterings- eller innsamlingssteder (f.eks. kommunale renovasjonsstasjoner)
- butikker som fører batterier og batteripakker
- felles returforetak for retur av gamle apparater-batterier
- produsentens returmottak (hvis denne ikke er en del av det felles retursystemet)

17 GARANTI

Vi utbedrer eventuelle material- eller produksjonsfeil på maskinen innenfor den lovmessige foreldesfristen for mangelskrav ved at vi velger å foreta en reparasjon eller levere et nytt produkt. Foreldesfristen fastlegges ut fra gjeldende lovgivning i landet hvor maskinen ble kjøpt.

Vår garanti gjelder kun ved:

- overholdelse av bruksanvisningen
- Sakkyndig behandling
- Bruk av originale reservedeler

Garantien gjelder ikke ved:

- Egenutførte reparasjonsforsøk
- Egenutførte tekniske endringer
- Ikke tiltenkt bruk

Følgende omfattes ikke av garantien:

- Lakkskader som skyldes normal slitasje
- Slitasjedeler som på reservedelskortet er merket med xxxxxx (x) ramme

Garantitiden begynner å løpe med kjøpet til den første sluttbrukeren. Fakturadatoen er utslagsgivende. Ved garantikrav henvender du deg til din forhandler eller til nærmeste autoriserte kundeservice med denne garantierklæringen og den originale kvitteringen. De lovbestemte mangelfordringene fra kjøper overfor selger forblir uberørt gjennom denne erklæringen.

Dette gjelder bare for batteripakker og batterier som er solgt i EU-landene og som underligger kravene i EU-direktivet 2006/66/EF. I landene utenfor Den europeiske union kan avvikende bestemmelser for avfallsbehandling av batteripakker og batterier gjelde.

16 KUNDESERVICE/SERVICE

Ved spørsmål om garanti, reparasjon eller reservedeler henvend deg til det nærmeste AL-KO-serviceverkstedet. Dette finner du på Internett på følgende adresse:

www.al-ko.com/service-contacts

KÄÄNNÖS ALKUPERÄISESTÄ KÄYTTÖOHJEESTA

Sisällysluettelo

1	Erityiset turvallisuusohjeet	231	7.6	Siiman vaihtaminen (09).....	239
2	Tietoa käyttöohjeesta	232	8	Käyttöönotto	239
2.1	Kansilehden symbolit	232	8.1	Akun lataaminen	239
2.2	Merkkien selitykset ja huomiosanat ...	232	8.2	Akun laittaminen paikalleen ja poistaminen (10)	240
3	Tuotokuvaus	232	9	Käyttö	240
3.1	Käyttötarkoituksen mukainen käyttö ..	232	9.1	Laitteen kytkeminen päälle ja pois päältä (11)	240
3.2	Mahdollinen ennakoitavissa oleva väärä käyttö.....	232	9.2	Akun varaustason tarkistaminen	240
3.3	Jäännösriskit	232	9.3	Siiman pidentäminen leikkaamisen aikana (12).....	240
3.4	Turvalaitteet ja suojukset	233	10	Työskentelytapa ja -tekniikka (13–14).....	240
3.5	Laitteessa käytettävät merkinnät.....	233	11	Huolto ja hoito	240
3.6	Tuotteen yleiskuva (01).....	233	11.1	Terän vaihto	241
3.7	Toimituksen sisältö (02)	234	11.2	Siimakelan vaihtaminen.....	241
3.8	Sallitut leikkuutyökalut	234	12	Ohjeet häiriötilanteissa	241
4	Ruohotrimmeriä, raivauspäätä tai sahanterällä varustettua raivauspäätä koskevat turvallisuusohjeet	234	13	Kuljetus.....	241
5	Takapotku – syyt ja asianmukaiset turvallisuusohjeet.....	235	14	Säilytys	242
6	Turvallisuusohjeet	236	14.1	Ruohoraivaussahan varastointi	242
6.1	Ihmisten ja eläinten turvallisuus sekä omaisuuden varjeleminen	236	14.2	Akun ja laturin säilytys	242
6.2	Käyttäjät	236	15	Hävittäminen	242
6.3	Henkilönsuojaimet	236	16	Asiakaspalvelu ja huolto.....	243
6.4	Turvalliset työolosuhteet	236	17	Takuu ja tuotevastuu	243
6.5	Laiteturvallisuus	236			
6.6	Sähköturvallisuus	237			
6.7	Tärinäkuormitus	237			
6.8	Melukuormitus.....	238			
6.9	Käyttöä koskevia turvallisuusohjeita ..	238			
6.10	Akun ja laturin turvallisuusohjeet.....	238			
7	Asennus	238			
7.1	Pyöränsarvikahvan asennus (03).....	238			
7.2	Kantohihnan pukeminen ja säätö (04, 05)	239			
7.3	Suojakilven asennus (06).....	239			
7.4	Terän asennus/irrotus (07).....	239			
7.5	Siimapään asennus/irrotus (08)	239			

1 ERITYISET TURVALLISUUSOHJEET

Tätä laitetta voivat käyttää 16 vuotta täyttäneet lapset sekä henkilöt, joiden fyysiset tai henkiset kyvyt tai aistitoiminnot ovat alentuneet tai joilta puuttuu vaadittava kokemus ja tieto, jos heitä valvotaan tai opastetaan laitteen turvallisessa käytössä ja he ovat ymmärtäneet siitä aiheutuvat vaarat. Lapset eivät saa leikkiä laitteella. Lapset eivät saa suorittaa käyttäjän tehtäviksi tarkoitettuja puhdistus- ja huoltotoimia ilman valvontaa. Henkilöillä, joiden rajoitukset ovat hyvin suuria ja monimutkaisia, voi olla tässä annettuja ohjeita laajempia tarpeita.

2 TIETOA KÄYTTÖOHJEESTA

- Saksankielinen versio on alkuperäinen käyttöohje. Kaikki muut kieliversiot ovat alkuperäisen käyttöohjeen käännöksiä.
- Säilytä käyttöohje aina siten, että voit tarvittaessa tarkistaa siitä tarvitsemasi laitetta koskevat tiedot.
- Luovuta käyttöohje aina laitteen mukana.
- Lue käyttöohjeeseen sisältyvät turvallisuusohjeet ja varoitukset ja noudata niitä.

2.1 Kansilehden symbolit

Symboli	Merkitys
	Lue tämä käyttöohje ehdottomasti huolellisesti läpi ennen käyttöönottoa. Käyttöohjeen lukeminen on laitteen turvallisen ja häiriöttömän käytön edellytys.
	Käyttöohje
	Käsittele litiumioniakkuja varovasti! Noudata etenkin kuljetusta, varastointia ja hävittämistä koskevia ohjeita tässä käyttöohjeessä!

2.2 Merkkien selitykset ja huomiosanat

⚠ VAARA! Tarkoittaa välittömän vaaran aiheuttavaa tilannetta, joka aiheuttaa kuoleman tai vakavan loukkaantumisen, jos sitä ei vältetä.

⚠ VAROITUS! Tarkoittaa mahdollisesti vaarallista tilannetta, joka voi aiheuttaa kuoleman tai vakavan loukkaantumisen, jos sitä ei vältetä.

⚠ VARO! Tarkoittaa mahdollisesti vaarallista tilannetta, joka voi aiheuttaa lievän tai keskivaikean loukkaantumisen, jos sitä ei vältetä.

HUOMAUTUS! Tarkoittaa tilannetta, joka voi aiheuttaa aineellisia vahinkoja, jos sitä ei vältetä.

ℹ HUOMAUTUS Lisätietoja laitteesta ja sen käytöstä.

3 TUOTEKuvaus

HUOMAUTUS! Laitte- ja akkuvaurioiden vaara. Jos laitteessa käytetään sopimattomia akkuja, laite ja akut voivat vaurioitua.

- Käytä laitetta vain ilmoitetuilla akuilla.

Laitteessa saa käyttää vain teknisissä tiedoissa mainittuja litiumioniakkuja ja latureita. Lisätietoja akuista ja latureista löydät niiden erillisistä ohjeista:

- Käyttöohje 441630: Litiumioniakku B150 Li (B05-3640G), B200 Li (B05-3650G)
- Käyttöohje 441633: Laturi C130 Li (C05-4230)

3.1 Käyttötarkoituksen mukainen käyttö

Siimakelalla varustettuna bensiinikäyttöinen ruohoraivaussaha on tarkoitettu pehmeän ruohon ja vastaavan kasvuston leikkaamiseen. Terällä varustettuna se on tarkoitettu vahvavartisten viherkasvien, nuoren aluskasvillisuuden ja pensaiden raivaamiseen raivaussahan tavoin. Ruohoraivaussahaa on käytettävä maanpinnan suuntaisesti.

ℹ HUOMAUTUS Kansalliseen ja paikalliseen lainsäädäntöön voi sisältyä laitteen käyttöä rajoittavia käyttöaika- ja melukuormitusmääräyksiä. Selvitä lainsäädännön asettamat vaatimukset!

Laitte on tarkoitettu ainoastaan yksityiskäyttöön. Kaikenlainen muu käyttö ja laitteeseen tehtävät muutokset ja lisäykset katsotaan käyttötarkoituksesta poikkeavaksi käytöksi, jonka seurauksena on takuun raukeaminen, vaatimustenmukaisuuden menettäminen sekä valmistajan kaikenlaisen vastuun raukeaminen käyttäjälle tai ulkopuolisille aiheutuvista vahingoista.

3.2 Mahdollinen ennakoitavissa oleva väärä käyttö

Laitetta ei ole tarkoitettu ammattimaiseen käyttöön julkisissa puistoissa ja urheilukentillä eikä maa- ja metsätaloudessa.

- Laitteella ei saa leikata pensaita, pensasaitoja, puita tai kukkia.
- Laitetta ei saa nostaa irti maasta leikkaamisen aikana.
- Vain valmistajan alkuperäisterien käyttö vaaraisina on sallittu (terä, siimakela).

3.3 Jäännösriskit

Asianmukaisesti käytettynäkin laitteeseen liittyy aina tiettyjä jäännösriskejä, joita ei voida kokonaan sulkea pois. Laitteen tyyppiin ja rakenteeseen vuoksi seuraavia jäännösriskejä voi esiintyä käyttötavan mukaan:

- leikkuujätteiden, maa-aineksen ja pikkukivien sinkoaminen
- katkaistujen siimankappaleiden sinkoaminen

- leikkuujätteiden hengittäminen sisään, jos hengityksensuojainta ei käytetä
- kuulon vaurioituminen, jos kuulonsuojaimia ei käytetä
- viiltovammat raajojen osuessa pyörivään siimaan.

3.4 Turvalaitteet ja suojukset

VAROITUS! Loukkaantumisaava. Vialliset turvalaitteet ja suojukset sekä turvalaitteiden ja suojusten poistaminen käytöstä voivat aiheuttaa vakavia vammoja.

- Korjauta vialliset turvalaitteet ja suojukset.
- Älä koskaan poista turvalaitteita tai suojuksia toiminnasta.

Hätäpysäytys

Sammuta sähkömoottori hätätapauksessa virtakytkimellä.

Suojakilpi

Suojaa käyttäjää pyörivän terän tai siiman ja sinkoavien kappaleiden kosketukselta.

Pyöränsarvikahva

Estää käyttäjän jalkoja päätyvästä pyörivän terän tai siiman läheisyyteen.

3.5 Laitteessa käytettävät merkinnät

Symboli	Merkitys
	Käsittele erityisen varovasti!
	Lue käyttöohje ennen käyttöönottoa!
	Käytä suojalaseja, kuulonsuojaimia ja kypärää!
	Käytä suojakäsineitä!
	Käytä turvakengkiä, joissa on liukumaton pohja!

Symboli	Merkitys
	Leikkuutyökalun enimmäiskierrosleikka.
	Sinkoilevien kappaleiden aiheuttama vaara!
	Kiinteiden esineiden koskettaminen kielletty! Laitte voi sinkoutua pois.
	Poista akku ennen kuin teet säätö-, puhdistus- tai huoltotöitä.
	Muiden ihmisten kuin käyttäjän oleskelu laitteen läheisyydessä alle 15 metrin säteellä on kielletty.
	Sahalaitaista terää ei saa käyttää!
	Suojaa sateelta ja kosteudelta!

3.6 Tuotteen yleiskuva (01)

Tuotteen yleiskuvaan (01) on merkitty laitteen osat.

Nro	Osa
1	Akun pidike ja akkukotelo
2	Pyöränsarvikahva
3	Nopeuskytkin
4	Lukituskytkin
5	Virtakytkin
6	Kantohihnan silmukka
7	Pyöränsarvikahvan pidike
8	Suojakilpi

Nro	Osa
9	Kolmihampainen terä tai siimakela "Fast and Easy"
10	Akku*
11	Laturi*

* Ei sisälly toimitukseen.

3.7 Toimituksen sisältö (02)

Toimitus sisältää tässä mainitut osat. Tarkista, ovatko kaikki osat mukana:

Nro	Osa
1	Ruohoraivaussaha, sis. varsi ja leikkuupää
2	Kantohihna
3	Pyöränsarvikaiva
4	Siimakela "Fast and Easy"
5	Kolmihampainen terä
6	Aluslevy
7	Suojus
8	Lukitusmutteri
9	Suojakilpi
10	Käyttöohje
11	Monitoimiavain
12	Lukitustappi
13	Terän suojus

3.8 Sallitut leikkuutyökalut

Vain tässä mainittujen valmistajan alkuperäisten leikkuutyökalujen käyttö on sallittua:

- Siimakela "Fast and Easy", tuotenro 127668
- Kolmihampainen terä, tuotenro 127681

⚠ VAARA! Leikkuutyökalujen aiheuttama hengenvaara! Ei-sallittujen leikkuutyökalujen (esim. moniosaisien, riippuketjuja tai varrellisia teriä sisältävien metallityökalujen) sekä vaurioituneiden (esim. murtuneiden tai hilseilevien) leikkuutyökalujen käyttö voi aiheuttaa erittäin vakavia vammoja ja jopa kuoleman.

- Käytä vain valmistajan hyväksytyjä alkuperäisiä leikkuutyökaluja.
- Vaihda vaurioituneet leikkuutyökalut välittömästi.

Muiden kuin sallittujen leikkuutyökalujen käyttö ei ole käyttötarkoituksen mukaista käyttöä (katso *Luku 3.1 "Käyttötarkoituksen mukainen käyttö", sivu 232!*)

4 RUOHOTRIMMERIÄ, RAIVAUSPÄÄTÄ TAI SAHANTERÄLLÄ VARUSTETTUA RAIVAUSPÄÄTÄ KOSKEVAT TURVALLISUUSOHJEET

- (a) **Älä käytä konetta huonolla säällä, erityisesti ukkosella.** Näin vähennät vaaraa saada salamanisku.
- (b) **Tutki huolellisesti, ettei työskentelyalueella ole luonnonvaraisia eläimiä.** Käynnissä oleva kone voi aiheuttaa luonnonvaraisten eläinten loukkaantumisen.
- (c) **Tutki työskentelyalue huolellisesti ja poista kaikki kivet, kepit, narut, luut ja muut esineet.** Sinkoilevat esineet voi aiheuttaa loukkaantumisia.
- (d) **Tarkista aina ennen koneen käyttöä, että leikkuuterä tai sahanterä ja leikkuu- tai sahausyksikkö eivät ole vaurioituneet.** Vaurioituneet osat lisäävät loukkaantumisen vaaraa.
- (e) **Tarkista ennen käyttöä, onko verkkojohdossa ja mahdollisissa jatkojohdoissa merkkejä vaurioista tai kulumisesta. Jos verkkojohto vaurioituu tai kuluu käytön aikana, kytke kone pois päältä äläkä koske johtoon, ennen kuin olet irrottanut pistokkeen pistorasiasta.** Vaurioitunut verkko- tai jatkojohto voi aiheuttaa sähköiskun, tulipalon ja/tai vakavia vammoja.
- (f) **Noudata välineiden vaihtoa koskevia ohjeita.** Epäasianmukaisesti kiristetyt sahanterän mutterit tai -ruuvit voivat vaurioittaa sahanterää tai johtaa sen irtoamiseen.
- (g) **Sahanterän nimelliskierrosluvun täytyy olla vähintään yhtä korkea kuin koneeseen merkityn enimmäiskierrosluvun.** Sahanterät, jotka pyörivät nimelliskierroslukua nopeammin, voivat murtua ja sinkoutua ilmaan.
- (h) **Käytä suojalaseja, kuulonsuojaimia ja päänsuojaa sekä suojakäsineitä.** Asianmukaiset henkilökohtaiset suojavarusteet vähentävät sinkoutuvista osista tai siiman tai sahanterän tahrattomasta kosketuksesta johtuvia loukkaantumisia.
- (i) **Käytä koneen käytön aikana aina liukumattomia turvakengkiä. Älä koskaan työskentele avojaloin tai sandaalit jalassa.** Näin vähennät pyörivään sahanterään osumisesta aiheutuvien jalkavammojen vaaraa.

- (k) **Käytä koneen käytön aikana aina pitkiä housuja.** Paljas iho lisää sinkoilevista esineistä johtuvien loukkaantumisten mahdollisuutta.
- (l) **Älä päästä muita henkilöitä koneen lähistölle käytön aikana.** Sinkoilevat kappaleet voivat aiheuttaa vakavia loukkaantumisia.
- (m) **Pidä koneesta aina kiinni molemmilla käsillä käytön aikana.** Pidä koneesta kiinni molemmilla käsillä, jotta voit välttää hallinnan menettämisen.
- (n) **Pitele konetta vain eristetyistä tartuntapinnoista, sillä siima tai sahanterä voi osua piilossa oleviin sähköjohtoihin tai laitteen omaan verkkojohtoon.** Jos siima tai sahanterä koskettaa jännitteistä johtoa, laitteen metallisista osista voi tulla jännitteisiä, ja seurauksena voi olla sähköisku.
- (o) **Varmista aina tukeva asento ja käytä konetta vain, kun seisoit maassa.** Liukas alusta tai epävakaa seisomapinta voi aiheuttaa tasapainon menetyksen tai koneen hallinnan menetyksen.
- (p) **Älä käytä konetta hyvin jyrkissä rinteissä.** Näin vähennät riskiä hallinnan menettämisestä, liukastumisesta ja kaatumisesta, jotka voivat johtaa loukkaantumisiin.
- (q) **Varmista rinteissä työskennellessäsi turvallinen asento; työskentele rinteessä aina poikittain, älä koskaan ylhäältä alaspäin tai päinvastoin, ja noudata erityistä varovaisuutta, kun vaihdan suuntaa.** Näin vähennät riskiä hallinnan menettämisestä, liukastumisesta ja kaatumisesta, jotka voivat johtaa loukkaantumisiin.
- (r) **Pidä verkkojohto loitolla sahanteristä.** Vaurioitunut verkkojohto voi aiheuttaa sähköiskun, tulipalon ja/tai vakavia vammoja.
- (s) **Pidä kaikki kehon osat loitolla siimasta tai sahanterästä työskentelyn aikana. Varmista ennen koneen käynnistämistä, että siima tai sahanterä ei kosketa mihinkään.** Pienikin tarkkaavaisuuden menetyks koneen käytön aikana voi johtaa käyttäjän tai muiden henkilöiden loukkaantumiseen.
- (t) **Älä käytä konetta vyötärön korkeutta ylemmänä.** Näin voit välttää siiman tai sahanterän tahattoman kosketuksen ja säilyttää koneen paremman hallinnan odottamattomissa tilanteissa.
- (u) **Jos leikkaat pensaikkoja tai oksia, jotka ovat jännityksessä, varaudu siihen, että ne voivat ponnahtaa takaisin.** Kun puukuutiujen jännitys purkautuu, pensas tai oksa voi osua käyttäjään ja/tai kone voi riistäytyä hallinnasta.

- (v) **Ole erityisen varovainen leikatessasi aluskasvillisuutta ja nuoria puita.** Ohut puuaines voi tarttua sahanterään ja iskeytyä sinua päin tai horjuttaa tasapainoasi.
- (w) **Pidä kone hallinnassasi äläkä koske sahanterään tai muihin vaarallisiin osiin, kun ne ovat vielä liikkeessä.** Se vähentää liikkuvien osien aiheuttamaa loukkaantumisvaaraa.
- (x) **Varmista, että kaikki kytkimet on kytketty pois päältä ja pistoke irrotettu pistorasiasta, ennen kuin poistat kiinni tarttuneita aineksia tai huollat konetta.** Koneen odottamaton toiminta kiinni tarttunutta ainesta poistettaessa tai huoltotöiden aikana voi aiheuttaa vakavia vammoja.
- (y) **Kanna konetta vain sen ollessa pois päältä ja siten, että se osoittaa pois päin itsestäsi.** Koneen asianmukainen käsittely vähentää pyörivän sahanterän kosketuksen riskiä.
- (z) **Aseta suojus metallisen sahanterän päälle aina ennen koneen kuljetusta tai varastointia.** Koneen asianmukainen käsittely vähentää sahanterän kosketuksen riskiä.
- (aa) **Käytä vain valmistajan ohjeiden mukaisia varasiimoja, -leikkuupäitä ja -sahanteriä.** Väärinlaiset varaosat voivat lisätä murtumien ja loukkaantumisien vaaraa.

5 TAKAPOTKU – SYYT JA ASIANMUKAISET TURVALLISUUSOHJEET

Takapotku on koneen yllättävä liike sivulle, eteen tai taaksepäin, joka voi tapahtua, kun leikkuuterä jumiutuu tai takertuu kiinni johonkin esineeseen, kuten nuoreen puuhun tai kantaan. Liike voi olla niin raju, että se sysää koneen ja/tai sen käyttäjän yllättävään suuntaan ja johtaa koneen hallinnan menettämiseen.

Takapotkua ja siihen liittyviä vaaroja voi välttää asianmukaisilla toimenpiteillä, jotka on kuvattu alla.

- (a) **Pidä koneesta kiinni molemmilla käsillä ja vie kädet asentoon, jossa voit vastustaa takapotkun voimaa. Pysytköte koneen vasemmalla puolella.** Takapotku voi lisätä loukkaantumisvaaraa koneen odottamattoman liikkeen takia. Asianmukaisesti toimimalla käyttäjä voi hallita takapotkujen voiman.
- (b) **Jos sahanterä jumiutuu tai jos keskeytät sahauskeskeytyksen jostain syystä, sammuta kone ja pidä se liikkumattomana sahattavassa materiaalissa, kunnes sahanterä on pysähtynyt. Jos sahanterä on jumiutunut, älä koskaan yritä irrottaa konetta sahattavasta materiaalista tai**

vetää konetta taaksepäin sahanterän liikkuesa; muuten seurauksena voi olla takapotku. Selvitä ja korjaa syy sahanterän jumiumumiseen.

(c) **Älä käytä tylsiä tai vaurioituneita sahanteriä.** Työvälineet tai vaurioituneet sahanterät lisäävät terän jumiumumisen tai sahattavaan materiaaliin kiinni takertumisen vaaraa ja voivat johtaa takapotkuun.

(d) **Varmista aina hyvä näkyvyys leikattavaan materiaaliin.** Takapotku on todennäköisempää alueilla, joissa leikattavaa materiaalia on vaikea nähdä.

(e) **Sammuta kone, jos toinen henkilö lähestyy työskentelyn aikana.** Takapotkun sattuessa pyörivä sahanteri voi osua helpommin muihin ihmisiin ja aiheuttaa heille vammoja.

6 TURVALLISUUSOHJEET

VARO! Kuulovaurion vaara. Laitteesta lähtee käytön aikana erittäin kova ääni. Se voi vaurioittaa käyttäjän tai lähistöllä olevien ihmisten tai eläinten kuuloa.

- Käytä kuulonsuojaimia.
- Noudata turvaetäisyyttä ihmisiin ja eläimiin. Kytke laite pois päältä, jos ihmisiä tai eläimiä tulee lähietäisyydelle.

HUOMAUTUS Tutustu ehdottomasti laitteen käyttöohjeeseen. Opettele erityisesti, miten laite pysäytetään välittömästi.

6.1 Ihmisten ja eläinten turvallisuus sekä omaisuuden varjeleminen

- Ota huomioon, että käyttäjä vastaa tapaturmista ja vahingoista, joita voi aiheutua muille ihmisille tai heidän omaisuudelleen.
- Käytä laitetta vain niihin töihin, joihin se on tarkoitettu. Käyttötarkoituksesta poikkeava käyttö voi aiheuttaa vammoja ja aineellisia vahinkoja.
- Kytke laite päälle vain, kun työskentelyalueella ei ole muita ihmisiä tai eläimiä.
- Noudata turvaetäisyyttä ihmisiin ja eläimiin. Kytke laite pois päältä, jos ihmisiä tai eläimiä tulee lähietäisyydelle.

6.2 Käyttäjät

- Laitetta eivät saa käyttää alle 16-vuotiaat nuoret tai henkilöt, jotka eivät ole lukeneet käyttöohjetta. Noudata mahdollisia käyttäjän vähimmäisikää koskevia kansallisia turvallisuusmääräyksiä.

- Jos käytät tämän kaltaista laitetta ensimmäistä kertaa: Pyydä laitteen myyjää tai muuta asiantuntijaa opettamaan, miten laitetta käsitellään. Voit myös osallistua käyttökoulutukseen.
- Laitetta käyttävän henkilön on oltava levännyt, terve ja toimintakykyinen. Jos käyttäjä ei terveydellisistä syistä saa rasittaa itseään, on kysyttävä lääkäriltä, voiko hän käyttää laitetta.
- Laitetta ei saa käyttää alkoholin, huumeiden tai lääkkeiden vaikutuksen alaisena.

6.3 Henkilönsuojaimet

- Pään ja raajojen vammojen sekä kuulovaurioiden välttämiseksi on käytettävä määräysten mukaista vaateetusta ja suojaruustusta.
- Vaatetuksen on oltava tarkoituksenmukainen (ihonmyötäinen), eikä se saa estää liikkumista.
- Käytettäviä henkilönsuojaimia ovat:
 - kuulonsuojaimet (esim. kupusuojaimet), erityisesti päivittäisen työajan ylittäessä 2,5 tuntia
 - suojalasit
 - tärinää ja iskuja vaimentavat, pitävät työkalusineet
 - turvajalkineet, joissa on pitävä pohja ja teräskärki.

6.4 Turvalliset työolosuhteet

- Käytä laitetta aina ulkosalla, ei koskaan suljetuissa sisätiloissa.
- Työskentele vain päivänvalossa tai erittäin kirkkaassa keinovalaistuksessa.
- Poista ennen työskentelyn aloittamista työskentelyalueelta vaaralliset tuotteet ja esineet, kuten oksat, lasinkappaleet, teräväreunaiset esineet, metallinkappaleet ja kivet.
- Varmista tukeva asento. Vältä märkää ja liukasta maata.
- Liiku työskennellessäsi hitaasti ja varovasti. Älä juokse. Varo esteitä.

6.5 Laiteturvallisuus

- Käytä laitetta vain seuraavin edellytyksin:
 - Laite ei ole likainen eikä varsinkaan bensiiniin tai öljyn likaama.
 - Laitteessa ja varsinkaan suojaritilöissä ei näy vaurioita tai kulumia.
 - Kaikki hallintalaitteet toimivat.

- Laitteeseen on asennettu kaikki käyttötavan edellyttämät tarvikkeet.
- Älä ylikuormita laitetta. Se on tarkoitettu kevyen työskentelyyn yksityiskäytössä. Ylikuormitus vaurioittaa laitetta.
- Kytke laite välittömästi pois päältä, jos sähkömoottori alkaa tärinästä epätavallisesti ja voimakkaasti. Laitteessa on silloin vika.
- Älä käytä laitetta, jos siinä on kuluneita tai vioittuneita osia. Vaihda vioittuneiden osien tilalle aina valmistajan alkuperäiset varaosat. Jos laitetta käytetään, vaikka siinä on kuluneita tai viallisia osia, valmistajalle ei voida esittää takuuvaatimuksia.

6.6 Sähköturvallisuus

- Oikosulkujen ja sähköosien vioittumisen välttämiseksi:
 - Suojaa laite kosteudelta äläkä käytä sitä sateella.
 - Älä puhdista laitetta vesisuihukalla.
 - Älä avaa laitetta.

f HUOMAUTUS Noudata akun ja laturin erillisissä käyttöohjeissa annettuja turvallisuusohjeita.

6.7 Tärinäkuormitus

Tärinän kokonaisarvot ja melupäästöarvot

- Annetut tärinän kokonaisarvot ja melupäästöarvot on mitattu standardoidun testausmenetelmän mukaisesti. Arvot on tarkoitettu eri sähkötyökalujen väliseen vertailuun.
- Annettuja tärinän kokonaisarvoja ja melupäästöarvoja voidaan käyttää myös altistumisen alustavaan arviointiin.
- Sähkötyökalun tärinän kokonaisarvot ja melupäästöarvot voivat käytön aikana erota annetuista arvoista sähkötyökalun käyttötavasta riippuen.
- Noudata turvallisuutta koskevassa luvussa annettuja turvatoimenpiteitä. Yritä pitää tärinäkuormitus mahdollisimman vähäisenä. Tärinäkuormitusta voidaan vähentää esimerkiksi käyttämällä laitetta käsiin kädessä ja rajoittamalla työskentelyaikaa. Huomioi silloin kaikki käyttöjaksen osa-alueet (esimerkiksi ajat, kun sähkötyökalu on sammutettu ja ajat, kun sähkötyökalu on päällä mutta käy ilman kuormitusta).

Tärinän aiheuttama vaara

- *Laitetta käytettäessä esiintyvä todellinen tärinä taso voi poiketa valmistajan ilmoittamasta*

arvosta. Ota huomioon seuraavat tärinään vaikuttavat seikat ennen laitteen käyttöä ja laitetta käytettäessä:

- Käytetäänkö laitetta sen käyttötarkoituksen mukaisesti?
- Leikataanko tai työstetäänkö kasviaines- ta oikein?
- Onko laite asianmukaisessa käyttökunnossa?
- Onko terä teroitettu kunnolla ja onko laitteessa paikallaan oikeanlainen terä?
- Ovatko kahvat ja mahdolliset tärinänvaimennuskahvat (lisävaruste) paikallaan, ja onko ne liitetty laitteeseen pitävästi?
- Käytä laitetta ainoastaan kunkin työtehtävän vaatimalla moottorin kierrosluvulla. Vältä enimmäiskierrosluvun käyttöä melun ja tärinän vähentämiseksi.
- Epäasianmukainen käyttö ja huolto voivat lisätä laitteen synnyttämää melua ja tärinää. Ne aiheuttavat haittaa terveydelle. Kytke laite tällöin välittömästi pois päältä ja korjauta se valtuutetussa huoltokorjaamossa.
- Tärinän aiheuttama kuormitus määräytyy suoritettavan työn ja laitteen käyttötavan mukaan. Arvioi sopiva käyttötapa ja pidä tarvittavat taudit. Tämä vähentää työn aikana syntyvää tärinäkuormituksen kokonaismäärää huomattavasti.
- Laitteen pitkäaikainen käyttö altistaa käyttäjän tärinälle ja voi aiheuttaa verenkiertohäiriöitä (valkosormisuutta). Riskin pienentämiseksi käytä käsiineitä ja pidä kätesi lämpiminä. Jos valkosormisuuden oireita esiintyy, haakeudu välittömästi lääkärin hoitoon. Oireita ovat mm. tunnottomuus, herkkyyden häviäminen, pistely, kutina, särky, voimien väheneminen sekä ihon värin tai kunnan muuttuminen. Tavallisesti oireet ilmenevät sormissa, kämmenissä tai pulssissa. Mitä matalampi lämpötila, sitä suurempi vaara.
- Pidä työpäivien aikana riittävän pitkiä taukoja, jotta ehdit toipua melun ja tärinän vaikutuksista. Suunnittele työt niin, että voimakkaasti tärisevien laitteiden käyttö jakautuu useille päiville.
- Jos laitetta käyttäessäsi havaitset käsissäsi epämiellyttäviä tuntemuksia tai värimuutoksia, keskeytä työskentely välittömästi. Pidä riittävästi taukoja. Jos taukoja ei ole tarpeeksi, seurauksena voi olla kämmenien ja käsivarsien tärinäoireyhtymä.

- Minimoi tärinälle altistumisen riskit. Huolla laitetta käyttöohjeen mukaisesti.
- Jos laitetta käytetään usein, tiedustele jälleenmyyjältäsi tärinää vaimentavia tarvikkeita, kuten erikoiskahvoja.
- Vältä laitteen käyttöä alle +10 °C:n lämpötiloissa. Kirjaa työsuunnitelmaan tärinäkuormitusta rajoittavat toimenpiteet.

6.8 Melukuormitus

Laitte aiheuttaa väistämättä tiettyä melukuormitusta. Tee melua aiheuttavat työt aikoina, jolloin niiden tekeminen on sallittua ja suositeltavaa. Pidä kiinni mahdollisista hiljaisuusajoista ja rajaa työn kesto minimiin. Laitteen käyttäjän ja sen läheisyydessä oleskelevien on käytettävä asianmukaisia kuulonsuojaimia.

6.9 Käyttöä koskevia turvallisuusohjeita

⚠ VAROITUS! Sähkömagneettisen kentän aiheuttama vaara. Tämä sähkötyökalu synnyttää käytön yhteydessä sähkömagneettisen kentän. Syntyvä kenttä voi tietyissä olosuhteissa haitata aktiivisten tai passiivisten lääkinnällisten implanttien toimintaa.

- Vakavien tai kuolemaan johtavien tapaturmien vaaran vähentämiseksi on suositeltavaa, että lääkinnällisten implanttien käyttäjät ottavat yhteyttä lääkäriin tai implantin valmistajaan ennen sähkötyökalun käyttöä.
- Pidä laitteesta kiinni molemmilla käsillä työn aikana.
- Pidä kädet ja jalat loitolla leikkuulaitteistosta erityisesti moottoria käynnistettäessä.
- Odota leikkuulaitteiston pysähtymistä moottorin sammuttamisen jälkeen.
- Moottorin ja leikkuulaitteiston on oltava pysähdyksissä leikkuujäämiä poistettaessa.
- Älä kosketa leikkuusiimaa paljain käsin viiltohaavojen vaaran vuoksi.
- Kun uusi siima on vedetty ulos, aseta laite aina normaaliin työskentelyasentoon ja käynnistä se vasta sitten.
- Metallisiiman käyttö on kielletty!
- Älä anna leikatun leikkuujäämien kertyä suojakilpeen, leikkuulaitteistoon tai moottoriin.
- Jos et ole aiemmin käyttänyt tällaista laitetta, harjoittele käyttöä ensin käynnistämättä moottoria.

- Työskentely rinteessä:
 - Älä käytä laitetta liukkaassa mäessä tai rinteessä.
 - Työskentele rinteessä aina poikittain, älä ylhäältä alaspäin tai päinvastoin.
 - Seiso aina leikkuulaitteistoa alempana.
- Jos laite osuu johonkin esineeseen:
 - Sammuta moottori.
 - Tarkista, onko laite vaurioitunut.
- Asenna terä tukevasti, niin ettei se pääse löystymään ja putoamaan käytön aikana.

6.10 Akun ja laturin turvallisuusohjeet

Noudata akun ja laturin erillisissä käyttöohjeissa annettuja turvallisuusohjeita.

Katso:

- Käyttöohje 441630: Litiumioniakku B150 Li (B05-3640G), B200 Li (B05-3650G)
- Käyttöohje 441633: Laturi C130 Li (C05-4230)

7 ASENNUS

⚠ VAROITUS! Puutteellisen asennuksen aiheuttama loukkaantumisvaara! Puutteellisesti asennetun laitteen käyttö voi aiheuttaa vakavia vammoja.

- Käytä laitetta vain, kun se on asennettu kokonaan!
- Tarkista aina ennen turva- ja suojalaitteiden kytkemistä toimintaan, että ne ovat paikallaan ja toimintakykyiset!

⚠ VAROITUS! Löystyvien laitteen osien aiheuttama loukkaantumisvaara. Käytön aikana löystyvät laitteen osat voivat aiheuttaa vakavia vammoja.

- Kiinnitä leikkuutyökalut niin, etteivät ne pääse irtomaahan käytön aikana.

7.1 Pyöränsarvikahvan asennus (03)

1. Kierrä ruuvit (03/1) irti.
2. Irrota yläpuolisko (03/2) alapuoliskosta (03/4).
3. Laita pyöränsarvikahva (03/3) alapuoliskoon.
4. Laita yläpuolisko paikalleen ja kiristä ruuveja hieman.
5. Kohdista pyöränsarvikahva (03/a) niin, että etäisyys (03/A) on pienempi kuin etäisyys (03/B).

Huomautus: Pyöränsarvikahvasta kiinnitäen ruohoraivaussahaa käytetään aina ke-

hon oikealla puolen. Etäisyydet ovat oikeat silloin, kun leikkuupään keskikohta on kehon keskiliinjan kohdalla.

6. Kiristä ruuvit tiukkaan.

7.2 Kantohihnan pukeminen ja säätö (04, 05)

Kantohihnan pukeminen

1. Pue kantohihna kuvan (04) mukaisesti.
2. Pujota kantohihnan karbiinihaka (05/1) laitteen silmukkaan (05/2).

Kantohihnan pituuden tarkistaminen

1. Käännä laitetta muutaman kerran edestakaisin vaakatasossa maanpinnan yläpuolella sähkömoottorin ollessa sammuksissa (05/a). Leikkuupään on pysyttävä koko ajan yhtä kaukana maanpinnasta.
2. Jos ei: Säädä kantohihnan pituutta ja toista liike.

7.3 Suojakilven asennus (06)

1. Työnnä suojakilpi (06/1) paikalleen leikkuupäähän (06/2).
2. Aseta ruuvit (06/3) suojakilven läpi ja kiristä aukkoihin (06/4).

7.4 Terän asennus/irrotus (07)

⚠ VAROITUS! Löystyvien laitteen osien aiheuttama loukkaantumisvaara. Käytön aikana löystyvät laitteen osat voivat aiheuttaa vakavia vammoja.

- Kiinnitä leikkuutyökalut niin, etteivät ne pääse irtomaan käytön aikana.

Terän asennus

1. Jos asennettu: Poista siimapää, katso *Luku 7.5 "Siimapään asennus/irrotus (08)", sivu 239*.
2. Aseta laatta (07/3) ja terä (07/1) leikkuupään käyttöakseliin (07/2). Terän tekstipuolen on oltava ulospäin eli leikkuupäästä pois päin.
3. Kiinnitä suojuus (07/4).
4. Työnnä lukitusmutteri (07/5) käyttöakseliin ja kiinnitä se kiertämällä sitä käsin vastapäivään.
5. Kiristä lukitusmutteri (07/5) kiinni monitoimiavaimella. Pidä terää paikallaan kiinnitystapin avulla.

Terän irrotus

1. Löysää lukitusmutteri (07/5) kiertämällä sitä myötäpäivään monitoimiavaimella. Pidä terää paikallaan kiinnitystapin avulla.
2. Poista lukitusmutteri (07/5), suojuus (07/4), terä (07/1) ja laatta (07/3).

7.5 Siimapään asennus/irrotus (08)

⚠ VAROITUS! Löystyvien laitteen osien aiheuttama loukkaantumisvaara. Käytön aikana löystyvät laitteen osat voivat aiheuttaa vakavia vammoja.

- Kiinnitä leikkuutyökalut niin, etteivät ne pääse irtomaan käytön aikana.

Siimapään asennus

1. Jos asennettu: Poista terä, katso *Luku 7.4 "Terän asennus/irrotus (07)", sivu 239*.
2. Aseta laatta (08/3) leikkuupään käyttöakseliin (08/2).
3. Aseta siimapää (08/1) paikoilleen ja kiristä se kiertämällä vastapäivään. Pidä terää paikallaan kiinnitystapin avulla.

Siimapään irrotus

1. Löysää siimapää (08/1) kiertämällä sitä myötäpäivään. Pidä terää paikallaan kiinnitystapin avulla.
2. Poista siimapää (08/1) ja laatta (08/3).

7.6 Siiman vaihtaminen (09)

1. Kierrä kääntönuppia (09/1) niin, että nuolet (09/2, 09/3) ovat samassa linjassa.
2. Työnnä siimaa aukkoon (09/4), kunnes se on siimapään kummallakin puolella yhtä pitkä.
3. Kierrä siima siimapäähän: Kierrä kääntönuppia (09/1) nuolten (09/5) mukaisesti, kunnes siimaa näkyy kummallakin puolella n. 10 cm siimapäästä ulos.

8 KÄYTTÖÖNOTTO

8.1 Akun lataaminen

Huomioi lataamisen lämpötila-alue; katso tekniset tiedot.

ⓘ HUOMAUTUS Noudata akun ja laturin erillisissä käyttöohjeissa annettavia yksityiskohtaisia tietoja:

- Käyttöohje 441630: Litiumioniakku B150 Li (B05-3640G), B200 Li (B05-3650G)
- Käyttöohje 441633: Laturi C130 Li (C05-4230)

8.2 Akun laittaminen paikalleen ja poistaminen (10)

Akun laittaminen paikalleen (10/a)

1. Työnnä akku (10/1) akkukoteloon (10/2) niin pitkälle, että se lukittuu.

Akun poistaminen (10/b)

1. Paina akun vapautuspainiketta (10/3) ja pidä se painettuna.
2. Poista akku.

9 KÄYTTÖ

⚠ VAROITUS! Puutteellisen asennuksen aiheuttama vaara! Puutteellisesti asennetun laitteen käyttö voi aiheuttaa vakavia vammoja.

- Käytä vain täydellisesti asennettua laitetta!
- Laita akku laitteeseen vasta, kun sen asennus on valmis!

9.1 Laitteen kytkeminen päälle ja pois päältä (11)

Laitteen kytkeminen päälle

1. Laita laite työskentelyasentoon.
2. Työnnä lukituskytkintä (11/1) avoimen lukon suuntaan.
3. Paina virtakytkintä (11/2) vasteeseen saakka ja pidä painettuna. Ruohoraivaussaha käy.
4. Työnnä nopeuskytkintä (11/3) haluttuun suuntaan:
 - "FAST" (11/a): Ruohoraivaussaha käy nopealla vauhdilla.
 - "SLOW" (11/b): Ruohoraivaussaha käy hitaalla vauhdilla.

Laitteen kytkeminen pois päältä

1. Päästä virtakytkin irti.

9.2 Akun varaustason tarkistaminen

Akussa on varaustason näyttö.

f HUOMAUTUS Noudata akun ja laturin erillisissä käyttöohjeissa annettavia yksityiskohtaisia tietoja:

- Käyttöohje 441630: Litiumioniakku B150 Li (B05-3640G), B200 Li (B05-3650G)
- Käyttöohje 441633: Laturi C130 Li (C05-4230)

9.3 Siiman pidentäminen leikkaamisen aikana (12)

Siima lyhenee käytössä ja kuluu poikki.

1. Napauta siimapäällä (12/1) nurmikkoa aika ajoin suurella kierrosluvulla (12/a). Silloin siimakelalta purkautuu uutta siimaa, ja siiman katkaisin (12/2) katkaisee siiman kuluneen pään.

Loukkaantumisvaara! Älä koske siiman leikkausterään!

10 TYÖSKENTELYTAPA JA -TEKNIikka (13–14)

- Kallista laitetta hieman eteenpäin (n. 30°), jotta leikkaaminen tapahtuu siiman kärjellä. Eteen hitaasti.
- Liikuta laitetta leikkaamisen aikana tasaisesti edestakaisin vasemmalta oikealle.
- Pitkää ruohoa on leikattava kerroksittain. Eteen aina ylhäältä alaspäin (13).
- Laite leikkaa parhaiten, kun nopeus on suurimmillaan. Siksi sitä ei saa ylikuormittaa pitkää ruohoa leikkaamalla.
- Siima jumittuu, jos laitetta ylikuormitetaan pitkää ruohoa leikattaessa. Nosta laite tällöin välittömästi ylös, jotta sen kuormitus vähenee. Muuten seurauksena voi olla pysyvä moottorivaurio.
- Älä leikkaa laitteella kovien esineiden (esim. muurien) etupuolisia alueita kohtisuorasti vaan sivuttain. Tämä vähentää siiman kulumista (14).
- Älä leikkaa laitteella arkojen kasvien vierestä.

Menettely terän jumiutuessa

Tiheä kasvillisuus, puunvesat tai varvut voivat aiheuttaa terän jumiutumisen ja pysähtymisen.

- Vältä jumiutumista tarkkailemalla varvikon kallistumista ja leikkaa kallistussuunnan vastaisesti.
- Jos terä tarttuu kiinni leikattaessa:
 - Sammuta moottori välittömästi.
 - Pidä laitetta ilmassa, jotta terä ei halkea tai murru.

11 HUOLTO JA HOITO

⚠ VAROITUS! Vaara – teräviä teriä. Viilto- vammojen vaara laitteen teräviä ja liikkuvia osia kosketettaessa.

- Kytke laite aina pois päältä ennen sen huoltamista, hoitamista tai puhdistamista. Poista akku.
- Käytä huolto-, hoito- ja puhdistustöiden aikana aina suojakäsineitä.

11.1 Terän vaihto

Terän vaihto: katso *Luku 7.4 "Terän asennus/irrotus (07)", sivu 239.*

11.2 Siimakelan vaihtaminen

Siimakelan vaihtaminen: katso *Luku 7.5 "Siimään asennus/irrotus (08)", sivu 239.*

12 OHJEET HÄIRIÖTILANTEISSA

⚠ VARO! Loukkaantumisvaara. Laitteen teräväreunaiset ja liikkuvat osat voivat aiheuttaa loukkaantumisia.

- Käytä huolto-, hoito- ja puhdistustöiden aikana aina suojakäsineitä!

ℹ HUOMAUTUS Jos häiriötä ei ole mainittu tässä taulukossa tai et saa korjattua sitä itse, ota yhteyttä asiakaspalveluumme.

Häiriö	Syy	Korjaus
Sähkömoottori ei käy.	Akku on tyhjä.	Lataa akku.
	Akku puuttuu tai ei ole kunnolla paikallaan.	Laita akku kunnolla paikalleen.
Sähkömoottori käy katko- naisesti.	Virtakytkin on voittunut.	Ota yhteys valmistajan valtuuttamaan huoltoliikkeeseen.
Akkua ei voi ladata.	Akun kontaktit ovat likaiset.	Ota yhteys valmistajan valtuuttamaan huoltoliikkeeseen.
	Akku tai laturi on voittunut.	Ota yhteys valmistajan valtuuttamaan huoltoliikkeeseen.
	Akku on liian kuuma.	Anna akun jäähtyä.
Laite ei enää leikkaa ruo- hoa siististi.	Terä on tylsä.	<ul style="list-style-type: none"> ■ Teroituta terä. Ota yhteys valmistajan valtuuttamaan huoltoliikkeeseen. ■ Vaihda terä.
Akun käyttöaika lyhenee huomattavasti.	Ruoho on liian pitkää tai kosteaa.	<ul style="list-style-type: none"> ■ Katkaise ruohoa vähemmän. ■ Anna ruohon kuivua.
	Leikkuukorkeus on liian pieni.	Katkaise ruohoa vähemmän.
	Akun kestoikä on päättynyt.	Vaihda akku. Käytä vain valmistajan alkuperäisiä varusteita.
Laite tärisee epätavallisen paljon.	Laitevika	Ota yhteys valmistajan valtuuttamaan huoltoliikkeeseen.

13 KULJETUS

Tee seuraavat toimet ennen laitteen kuljettamista:

1. Kytke laite pois päältä.
2. Poista laitteen akku.
3. Aseta kaikki suojukset paikalleen.
4. Pakkaa akku asianmukaisesti (ks. alla).

ℹ HUOMAUTUS Akun nimellisen energiamäärä on yli 100 Wh! Noudata sen vuoksi seuraavia kuljetusohjeita!

Laitteeseen sisältyvää litium-ioniakkua on käsiteltävä vaarallisia aineita koskevan lainsäädännön mukaisesti, mutta sen kuljetusta koskevat yksinkertaistetut ehdot:

- Yksityinen käyttäjä saa kuljettaa akkua tieliikenteessä ilman erityisehtoja, jos se on pakattu vähittäiskauppaan soveltuvalla tavalla ja kuljetuksen luonne on yksityinen.
- Myös ammattimaiset käyttäjät, jotka kuljettavat laitetta pääasialliseen työhönsä liittyen

(esim. kuljetukset työmaalle tai esittelyt), voivat soveltaa yksinkertaistettua menettelyä.

Molemmissa tapauksissa on ehdottomasti varmistettava soveltuvin toimenpitein, ettei sisältö pääse ulos pakkauksesta. Muissa tapauksissa on ehdottomasti noudatettava vaarallisia aineita koskevia määräyksiä! Jos niitä ei noudateta, lähettäjälle ja mahdollisesti myös kuljettajalle voidaan tuomita huomattava rangaistus.

Muita kuljetusta ja lähettämistä koskevia ohjeita

- Vain vahingoittumattomia litium-ioniakkuja saa kuljettaa ja lähettää!
- Kuljeta akkua aina alkuperäispakkauksessa tai vaaralliselle aineelle sopivassa laatikossa (ei tarpeen, jos akun nimellisenergiamäärä on alle 100 Wh).
- Teippaa akun paljaat kontaktit oikosulkujen välttämiseksi.
- Estä akun liikkuminen pakkauksessa akun vaurioitumisen välttämiseksi.
- Tarkista, että lähetymerkinnät ja -asiakirjat ovat virheettömät kuljetuksen tai lähetyksen (esim. pakettipalvelun tai huolintaliikkeen toimesta) aikana.
- Selvitä etukäteen, hoitaako haluamasi palveluntarjoaja kyseisen kaltaisia kuljetuksia, ja ilmoita lähetyksestä.

Suosittellemme pyytämään lähetysohjeita apua vaarallisten aineiden asiantuntijalta. Noudata myös mahdollisia kansallisia erityismääräyksiä.

14 SÄILYTYS

14.1 Ruohoraivaussahan varastointi

Puhdista laite perusteellisesti jokaisen käyttökerän jälkeen ja asenna kaikki suojukset (jos on). Säilytä laitetta kuivassa, lukittavassa paikassa poissa lasten ulottuvilta.

1. Poista akku.
2. Ripusta ruohoraivaussaha roikkumaan kahvasta. Leikkuupään ei silloin kohdistu tarpeetonta kuormitusta.

Suurita seuraavat toimenpiteet ennen yli 30 päivää kestäviä käyttöaukoja:

- Puhdista laite perusteellisesti ja säilytä se kuivassa tilassa.

14.2 Akun ja laturin säilytys

! **HUOMAUTUS** Noudata akun ja laturin erillisissä käyttöohjeissa annettavia yksityiskohtaisia tietoja.

15 HÄVITTÄMINEN

Sähkö- ja elektroniikkalaitteita koskevaan lakiin liittyviä huomautuksia



- Käytöstä poistetut sähkö- ja elektroniikkalaitteet eivät kuulu sekajätteeseen, vaan ne on toimitettava erilliseen keräykseen!

- Käytöstä poistetut paristot tai akut, joita ei ole asennettu kiinteästi laitteeseen, on poistettava ennen laitteen luovuttamista keräyspisteeseen! Niiden hävittämisestä on säädetty erikseen paristoja ja akkuja koskevassa lainsäädännössä.
- Sähkö- ja elektroniikkalaitteiden omistajat/käyttäjät ovat lain nojalla velvollisia palauttamaan laitteet, kun ne on poistettu käytöstä.
- Loppukäyttäjä on vastuussa siitä, että hänen henkilökohtaiset tietonsa poistetaan hävitettävästä laitteesta!

Yliiviivuttua jäteastiaa esittävä symboli tarkoittaa, että sähkö- ja elektroniikkalaitteita ei saa hävittää kotitalousjätteen mukana.

Käytöstä poistetut sähkö- ja elektroniikkalaitteet voidaan luovuttaa maksutta seuraaviin vastaanotuspisteisiin:

- Kunnalliset jäte- tai keräyspisteet (esim. kuntien jäteasemat)
- Sähkölaitteiden myyntipisteet (tavanomaiset liikkeet ja online-myyjät), jos kauppias on veloitettu ottamaan laitteet vastaan tai tarjoavat tämän palvelun vapaaehtoisesti.

Nämä tiedot ovat voimassa vain laitteille, jotka asennetaan ja myydään Euroopan Unioniin kuuluvissa maissa ja joita koskee direktiivi 2012/19/EU. Euroopan unionin ulkopuolisissa maissa voi olla näistä poikkeavia määräyksiä sähkö- ja elektroniikkalaitteiden hävittämisestä.

Paristoja ja akkuja koskeva lainsäädäntö



- Käyttö- tai asennusohjeesta löydät tietoja niiden tyypistä ja kemiallisesta koostumuksesta

sekä siitä, miten paristot ja akut voidaan poistaa sähkölaitteesta turvallisesti.

- Paristojen ja akkujen omistajat/käyttäjät ovat lain nojalla velvollisia palauttamaan ne, kun ne on poistettu käytöstä. Palautusvelvollisuus koskee kotitalouksille tyypillisiä määriä.

Käytöstä poistetut paristot ja akut voivat sisältää haitallisia aineita tai raskasmetalleja, jotka voivat aiheuttaa vahinkoa ympäristölle ja terveydelle. Niiden suojaamiseksi on tärkeää hyödyntää käytöstä poistetut paristot ja akut ja käyttää uudelleen niiden sisältämät resurssit.

Yliiviivattua jätettä esittävä symboli tarkoittaa, että paristoja ja akkuja ei saa hävittää kotitalousjätteen mukana.

Jos jättesymbolin alapuolella on lisäksi tunnus Hg, Cd tai Pb, ne tarkoittavat seuraavaa:

- Hg: Akku sisältää yli 0,0005 % elohopeaa
- Cd: Akku sisältää yli 0,002 % kadmiumia
- Pb: Akku sisältää yli 0,004 % lyijyä

17 TAKUU JA TUOTEVASTUU

Jos laitteessa esiintyy lakisääteisenä tuotevastuuaikana materiaali- tai valmistusvirheitä, meillä on oikeus valintamme mukaan joko korjata ne tai vaihtaa virheellinen osa uuteen. Tuotevastuun voimassaoloaika määräytyy laitteen ostomaan lainsäädännön mukaan.

Takuu on voimassa vain, kun:

- tätä käyttöohjetta noudatetaan
- laitetta käsitellään asianmukaisesti
- käytetään alkuperäisvaraosia.

Takuu ja tuotevastuu eivät koske:

- tavallisesta käytöstä johtuvia maalipinnan vaurioita
- kulutusosia, joita ei ole kehystetty xxxxxx (x) varaosaluettelossa,

Takuu- ja tuotevastuuaika alkavat siitä, kun ensimmäinen loppukäyttäjän ostaa laitteen. Ratkaiseva on ostokuitin päivämäärä. Ota yhteys laitteen myyjään tai lähimpään valtuutettuun huoltopisteeseen ja esitä takuutodistus ja alkuperäinen ostokuitti. Edellä sanotulla ei ole vaikutusta ostajan oikeuteen esittää myyjälle tuotevastuulainsäädännön piiriin kuuluvia vaatimuksia.

Akut ja paristot voidaan luovuttaa maksutta seuraaviin vastaanottopisteisiin:

- Kunnalliset jäte- tai keräyspisteet (esim. kuntien jättesemat)
- Paristojen ja akkujen myyntipisteet
- Käytöstä poistettujen paristojen ja akkujen yhteiseen vastaanottojärjestelmään kuuluvat vastaanottopisteet
- Valmistajan vastaanottopiste (jos se ei kuulu yhteiseen vastaanottojärjestelmään)

Nämä tiedot koskevat ainoastaan Euroopan unioniin jäsenvaltioissa myytäviä akkuja ja paristoja, jotka ovat direktiivin 2006/66/EY alaisia. Euroopan Unionin ulkopuolisissa maissa voimassa olevat määräykset akkujen ja paristojen hävittämisestä voivat poiketa näistä.

16 ASIAKASPALVELU JA HUOLTO

Tuotevastuuta, korjauksia ja varaosia koskevissa kysymyksissä ota yhteyttä lähimpään AL-KO-huoltopisteeseen. Niiden yhteystiedot löytyvät internet-osoitteesta www.al-ko.com/service-contacts

Takuu raukeaa, jos:

- laitetta yritetään korjata omavaltaisesti
- laitteeseen tehdään omavaltaisia teknisiä muutoksia
- Laitetta käytetään sen käyttötarkoituksen vastaisesti.

ORIGINALIOS NAUDOJIMO INSTRUKCIJOS VERTIMAS**Turinys**

1	Specialios saugos nuorodos	244	7.4	Diskinio peilio montavimas / išmontavimas (07).....	252
2	Apie šią naudojimo instrukciją	245	7.5	Valo galvutės montavimas / išmontavimas (08).....	252
2.1	Tituliniame puslapyje esantys simboliai	245	7.6	Pjovimo valo pakeitimas (09).....	252
2.2	Simbolių paaiškinimai ir signaliniai žodžiai	245	8	Paleidimas	253
3	Gaminio aprašymas	245	8.1	Akumulatoriaus įkrovimas	253
3.1	Naudojimas pagal paskirtį	245	8.2	Akumulatoriaus įdėjimas ir ištraukimas (10).....	253
3.2	Galimi numatomi netinkamo naudojimo būdai	245	9	Valdymas.....	253
3.3	Liekamieji pavojai	245	9.1	Įrenginio įjungimas ir išjungimas (11)	253
3.4	Saugos ir apsauginiai įtaisai	246	9.2	Akumulatoriaus įkrovimo būsenos tikrinimas	253
3.5	Ant įrenginio esantys simboliai	246	9.3	Pjovimo valo pailginimas eksploatavimo metu (12)	253
3.6	Gaminio apžvalga (01)	246	10	Darbinė elgsena ir darbo metodika (13–14)	253
3.7	Komplektacija (02)	247	11	Techninė priežiūra	254
3.8	Leistini pjovimo įrankiai	247	11.1	Diskinio peilio keitimas	254
4	Saugos nuorodos darbui su nešiojamąja žoliapjove, krūmapjove ir krūmapjove su pjūkle geležte	247	11.2	Valo ritės keitimas	254
5	Atatranka – priežastys ir atitinkamos saugos nuorodos	248	12	Pagalba atsiradus sutrikimų	254
6	Saugos nuorodos	249	13	Transportavimas.....	255
6.1	Asmenų, gyvūnų ir daiktų sauga	249	14	Sandėliavimas	255
6.2	Operatoriai	249	14.1	Variklinio dalgio laikymas	255
6.3	Asmens apsaugos priemonės	249	14.2	Akumulatoriaus ir įkroviklio laikymas	255
6.4	Sauga darbo vietoje	249	15	Išmetimas	255
6.5	Įrenginio sauga.....	250	16	Klientų aptarnavimo tarnyba / techninės priežiūros punktas	256
6.6	Elektros sauga	250	17	Garantija	256
6.7	Vibracinė apkrova	250			
6.8	Triukšmo apkrova.....	251			
6.9	Valdymo saugos nuorodos.....	251			
6.10	Akumulatoriaus ir įkroviklio saugos nuorodos	251			
7	Montavimas	251			
7.1	„Bike“ rankenos montavimas (03)	252			
7.2	Nešimo diržo užsidėjimas ir nustatymas (04, 05)	252			
7.3	Apsauginio skydelio montavimas (06)	252			

1 SPECIALIOS SAUGOS NUORODOS



Šį prietaisą leidžiama naudoti vaikams nuo 16 metų ir asmenims, turintiems fizinę, jutiminę arba protinę negalią arba nepakankamai patirties bei žinių, leidžiama naudoti tik tada, kai jie yra prižiūrimi arba buvo instruktuoti, kaip saugiai naudoti prietaisą ir supranta su tuo susijusius pavojus. Vaikams žaisti su įrenginiu draudžiama. Valyti ir atlikti naudotojui numatytą techninę priežiūrą neprižiūrimiems vaikams draudžiama.

Asmenims, turintiems labai didelę ir kompleksinę negalią, gali turėti čia aprašytas instrukcijas viršijančius poreikius.

2 APIE ŠIĄ NAUDOJIMO INSTRUKCIJĄ

- Vokiška versija yra originali naudojimo instrukcija. Visos kitos kalbų versijos yra originalios naudojimo instrukcijos vertimai.
- Visada laikykite šią naudojimo instrukciją taip, kad visada galėtumėte ją paskaityti, kai reikės informacijos apie įrenginį.
- Perduokite įrenginį kitiems asmenims tik kartu su šia naudojimo instrukcija.
- Perskaitykite ir laikykitės šioje naudojimo instrukcijoje pateiktų saugos ir įspėjamųjų nurodymų.

2.1 Tituliniame puslapyje esantys simboliai

Simbolis	Reikšmė
	Prieš eksploatuoti būtina atidžiai perskaitykite šią naudojimo instrukciją. Tai yra saugaus darbo ir sklandaus valdymo sąlyga.
	Naudojimo instrukcija
	Būkite atsargūs su ličio jonų akumulatoriais! Ypač atsižvelkite į šioje naudojimo instrukcijoje pateiktas transportavimo, laikymo ir utilizavimo nuorodas!

2.2 Simbolių paaiškinimai ir signaliniai žodžiai

⚠ PAVOJUS! Nurodo gresiančią pavojingą situaciją, kurios neišvengus galimas mirtinas arba sunkus sužalojimas.

⚠ ISPĖJIMAS! Nurodo galimą pavojingą situaciją, kurios neišvengus galimas mirtinas arba sunkus sužalojimas.

⚠ ATSARGIAI! Nurodo galimą pavojingą situaciją, kurios neišvengus galimas lengvas arba vidutinio sunkumo sužalojimas.

DĖMESIO! Nurodo situaciją, kurios neišvengus galima materialinė žala.

i NUORODA Specialios nuorodos dėl geresnio suprantamumo ir valdymo.

3 GAMINIO APRAŠYMAS

DĖMESIO! Prietaiso ir akumulatoriaus pažeidimo pavojus! Jei prietaisas eksploatuojamas su netinkamais akumulatoriais, prietaisas ir akumulatoriai gali būti pažeisti.

- Eksploatuokite prietaisą tik su nurodytais akumulatoriais.

Įrenginį galima naudoti tik kartu su techniniuose duomenyse nurodytais ličio jonų akumulatoriais ir įkrovikliais. Dėl išsamesnės informacijos apie akumulatorius ir įkroviklius žr. instrukcijas:

- Naudojimo instrukcija 441630: ličio jonų akumulatorius B150 Li (B05-3640G), B200 Li (B05-3650G)
- Naudojimo instrukcija 441633: įkroviklis C130 Li (C05-4230)

3.1 Naudojimas pagal paskirtį

Varklinis dalgis yra su valo rite ir skirtas minkštai žolei bei panašiai augmenijai pjauti. Su diskiniu peiliu jį galima naudoti storesniems nežydintiems augalams, jaunam atžalynui ir krūmams pjauti. Varklinis dalgis turi būti krepiamas lygiagrečiai su žeme.

i NUORODA Prietaiso naudojimas gali būti ribojamas nacionaliniais ir vietos teisės aktais, reglamentuojančiais eksploatavimo trukmę ir triukšmą. Sužinokite apie juos!

Šis įrenginys yra skirtas naudoti privačioje valdoje. Bet koks kitoks naudojimas ir neleistas remontavimas arba primontavimas laikomas naudojimu ne pagal paskirtį, todėl garantija tampa negaliojanti, atitiktis prarandama, o gamintojas neprisiima atsakomybės už naudotojo arba trečiųjų asmenų patirtą žalą.

3.2 Galimi numatomi netinkamo naudojimo būdai

Įrenginys neskirtas naudoti nei komerciniais tikslais viešuose parkuose ir sporto aikštėse nei žemės ir miškų ūkyje.

- Nepjaukite krūmų, gyvatvorių, medžių arba gėlių.
- Eksploatuodami nekelkite įrenginio nuo žemės.
- Naudokite tik originalius gamintojo pjovimo įrankius (diskinis peilis, valo ritė).

3.3 Liekamieji pavojai

Net ir prietaisą naudojant pagal paskirtį negalima visiškai garantuoti, kad neliks jokios liekamosios

rizikos. Dėl prietaiso konstrukcijos, priklausomai nuo naudojimo, galimi tokie potencialūs pavojai:

- Pjaunamos medžiagos, žemių ir nedidelių akmenų nusviedimas
- Nupjautų pjovimo valo dalių nusviedimas
- Pjaunamos medžiagos dalelių įkvėpimas, kai nenaudojama kvėpavimo apsauga.
- Klausos sutrikdymas, kai nenaudojama klausos apsauga.
- Pjautiniai sužalojimai įkišus rankas į besisukančią pjovimo valą

3.4 Saugos ir apsauginiai įtaisai

⚠️ ĮSPĖJIMAS! Pavojus susižaloti. Dėl pažeistų ir išjungtų saugos bei apsauginių įtaisų galima sunkiai susižaloti.

- Sugedusius saugos ir apsauginius įtaisus paveskite suremontuoti.
- Niekada neatjunkite saugos ir apsauginių įtaisų.

Avarinis sustabdymas

Avariniu atveju išjunkite elektros variklį įjungimo / išjungimo jungikliu.





Apsauginis skydelis

Apsaugo operatorių nuo sąlyčio su besisukančiu diskiniu peiliu arba pjovimo valu ir išsviedžiamais objektais.

"Bike" rankena

Apsaugo, kad operatoriaus kojos nepatektų arti besisukančio diskinio peilio arba pjovimo valo.

3.5 Ant įrenginio esantys simboliai

Simbolis	Reikšmė
	Ypatingas atsargumas valdant!
	Prieš eksploatacijos pradžią perskaitykite naudojimo instrukciją!
	Užsidėkite apsauginius akinius, klausos apsaugą ir šalimą!
	Mūvėkite apsaugines pirštines!

Simbolis	Reikšmė
	Avėkite aulinius batus su neslystančiais padais!
	Maksimalus pjovimo įrankių sūkių skaičius. ≤ 7000 n/min
	Pavojus dėl išsviedžiamų daiktų!
	Nelieskite fiksuotų daiktų! Įrenginys gali būti išsviestas.
	Prieš atlikdami nustatymo, valymo arba techninės priežiūros darbus, išimkite akumuliatorių.
	Atstumas tarp įrenginio ir nesusijusių asmenų visame perimetre aplink naudotoją turi būti bent 15 m.
	Nenaudokite dantyto pjovimo disko!
	Saugokite nuo lietaus ir sušalavimo!

3.6 Gaminio apžvalga (01)

Gaminio apžvalgoje (01) yra pateikiama įrenginio apžvalga.

Nr.	Konstruktinė dalis
1	Akumuliatoriaus laikiklis su anga akumuliatoriui
2	"Bike" rankena
3	Greičio jungiklis
4	Atblokavimo jungiklis
5	Įjungimo / išjungimo svirtis

Nr.	Konstruktinė dalis
6	Kilpa nešimo diržui
7	"Bike" rankenos laikiklis
8	Apsauginis skydelis
9	3 dantų diskinis peilis arba valo ritė "Fast and Easy"
10	Akumulatorius*
11	Įkroviklis*

* Neįeina į komplektą.

3.7 Komplektacija (02)

Komplektą sudaro čia nurodytos dalys. Patikrinkite, ar viskas yra:

Nr.	Konstruktinė dalis
1	Variklio dalgis su kotu ir pjovimo galvute
2	Nešimo diržas
3	"Bike" rankena
4	Valo ritė "Fast and Easy"
5	3 dantų diskinis peilis
6	Poveržlė
7	Uždangalas
8	Fiksavimo veržlė
9	Apsauginis skydelis
10	Naudojimo instrukcija
11	Kombinuotasis raktas
12	Laikantysis kaištis
13	Diskinio peilio uždangalas

3.8 Leistini pjovimo įrankiai

Leidžiama naudoti tik išvardintus originalius gamintojo pjovimo įrankius:

- Valo ritė "Fast and Easy", gam. Nr. 127668
- 3 dantų diskinis peilis, gam. Nr. 127681

⚠ PAVOJUS! Pavojus gyvybei dėl pjovimo įrankių! Neleistini pjovimo įrankiai (pvz., kelių dalių metaliniai pjovimo įrankiai su pasukimo grandinėmis ir šarnyriniais peiliai) bei pažeisti pjovimo įrankiai (pvz., įtrūkę, atsiluoksniaję) gali sunkiai arba netgi mirtinai sužaloti.

- Naudokite tik leistinus originalius gamintojo pjovimo įrankius.
- Nedelsdami pakeiskite pažeistus pjovimo įrankius.

Neleistinų pjovimo įrankių naudojimas atitinka naudojimą ne pagal paskirtį (žr. Skyrius 3.1 "Naudojimas pagal paskirtį", puslapis 245)!

4 SAUGOS NUORODOS DARBUI SU NEŠIOJAMĄJA ŽOLIAPJOVE, KRŪMAPJOVE IR KRŪMAPJOVE SU PJŪKLO GELEŽTE

(a) **Nenaudokite įrenginio esant prastam orui, ypač audros metu.** Taip pavojus būti nutrenktiems žaibo bus mažesnis.

(b) **Gera apžiūrėkite, ar darbinėje zonoje nėra laukinių gyvūnų.** Dirbant įrenginiu laukinius gyvūnus galima sužeisti.

(c) **Gera apžiūrėkite, ar darbinėje zonoje nėra akmenų, lazdų, laidų, kaulų arba kitų pašalininių daiktų, ir, jei yra, pašalinkite.** Išsviestos dalys gali sukelti sužalojimus.

(d) **Prieš pradėdami naudoti įrenginį, visada patikrinkite, ar nepažeistas pjovimo įrankis arba pjūklo geležtė ir kirpimo arba pjovimo blokas.** Jei dalys pažeistos, rizika patirti sužalojimus padidėja.

(e) **Prieš pradėdami naudoti įrenginį, patikrinkite, ar nematyti elektros laidų ir galimų ilgin-tuvų pažeidimo arba nusidėvėjimo požymių. Jei elektros laidas darbo metu pažeidžiamas arba nudėvimas, išjunkite įrenginį ir nelieskite laido, kol neištraukėte tinklo kištuko.** Dėl pažeisto elektros laido arba ilgin-tuvo gali įvykti elektros smūgis, kilti gaisras ir (arba) būti padaryti rimti sužalojimai.

(f) **Laikykites įstatomųjų įrankių keitimo instrukcijų.** Dėl netinkamai priveržtų pjovimo geležčių veržlių arba varžtų gali būti pažeista pjūklo geležtė arba atsitiikti taip, kad ji atsisuks.

(g) **Nominalus pjūklo geležtės sūkių skaičius turi būti ne mažesnis nei ant įrenginio nurodytas didžiausias sūkių skaičius.** Pjūklo geležtės, kurios sukasi greičiau nei savo nominaliu sūkių skaičiumi, gali sulūžti ir išsprūsti.

(h) **Naudokite akių, klausos organų ir galvos apsaugos priemones, mūvėkite apsaugines pirštines.** Naudojant tinkamas asmens apsaugos priemones sužalojimai, kurie patiriami dėl išsviestų dalių arba netyčia prisilietus prie pjovimo valo arba pjūklo geležtės, bus mažesni.

(i) **Naudodami įrenginį visada avėkite neslystančiais apsauginiais batais. Niekada nedirbkite basi arba avėdami atvirais sandalais.** Taip sumažinsite kojų sužalojimo pavojų prisilietus prie besisukančios pjūklo geležtės.

(k) **Dirbdami su įrenginiu visada dėvėkite ilgus kelnes.** Jei odą paliksite neuždengtą, išsviedžiamų objektų sukeliama sužalojimų tikimybė bus didesnė.

(l) **Dirbant įrenginiu šalia esantys žmonės turi pasitraukti atokiau.** Išsviestos dalys gali sukelti sunkius sužalojimus.

(m) **Dirbdami įrenginiu visada naudokitės abiem rankomis.** Laikykite įrenginį abiem rankomis, kad neprarastumėte kontrolės.

(n) **Įrenginį laikykite už izoliuotų rankenų paviršių, nes pjovimo valas arba pjūklo geležtė gali kliudyti paslėptas elektros energijos tiekimo linijas arba savo maitinimo kabelį.** Pjovimo valo arba pjūklo geležtės kontaktas su linija, kuria teka elektros srovė, metalinėse įrenginio dalyse taip pat gali sukelti įtampą ir tapti elektros smūgio priežastimi.

(o) **Svarbu visada stovėti tvirtai ir įrenginį naudoti tik stovint ant žemės.** Stovint ant sliedaus ar nestabilaus pagrindo galima prarasti pusiausvyrą arba įrenginys gali tapti nebevaldomas.

(p) **Nenaudokite įrenginio pernelyg stačiuose šlaituose.** Taip rizika prarasti kontrolę, paslysti, nukristi ir dėl to susižaloti bus mažesnė.

(q) **Dirbant ant šlaitų svarbu stovėti tvirtai; visada dirbkite skersai šlaito, niekada nepjaukite aukštyn arba žemyn ir būkite itin atsargūs keisdami darbo kryptį.** Taip rizika prarasti kontrolę, paslysti, nukristi ir dėl to susižaloti bus mažesnė.

(r) **Elektros laidą laikykite atokiau nuo pjūklo geležčių.** Dėl pažeisto elektros laido gali įvykti elektros smūgis, kilti gaisras ir (arba) būti padaryti rimti sužalojimai.

(s) **Visos jūsų kūno dalys turėtų būti atokiau nuo pjovimo valo arba pjūklo geležtės. Prieš įjungdami įrenginį, įsitikinkite, kad pjovimo valas arba pjūklo geležtė prie nieko neprisilies.** Net tuo atveju, jei dėmesį dirbdami įrenginiu nukreipsite tik trumpam, galite sunkiai susižaloti arba sužaloti kitus.

(t) **Nedirbkite įrenginiu laikydami jį virš juosmens.** Tai padeda išvengti netyčinio sąlyčio su pjovimo valu arba pjūklo geležte ir leidžia geriau valdyti įrenginį netikėtomis situacijomis.

(u) **Pjudami įtemptus krūmokšnius ir medingus augalus, saugokitės, kad jie neatšoktų.** Atsilaisvinus medienos plaušams, krūmokšnis arba medingas augalas gali atsimušti į naudotoją ir (arba) įrenginys gali tapti nebevaldomas.

(v) **Ypač atsargūs būkite pjudami atžalynus arba jaunus medelius.** Plona medžiaga gali užstrigti pjūklo geležtėje ir atsitrengti į jus, dėl to jūs galite prarasti pusiausvyrą.

(w) **Kontroliuokite įrenginį ir nelieskite pjūklo geležčių arba kitų pavojingų dalių, kol jos sukasi.** Taip bus mažesnė rizika susižaloti dėl judančių dalių.

(x) **Prieš išimdami prispaustas medžiagas arba atlikdami įrenginio techninę priežiūrą, įsitikinkite, kad visi jungikliai išjungti ir ištrauktas tinklo kištukas.** Įrenginiui netikėtai pasileidus šalinant įstrigusias medžiagas galima sunkiai susižaloti ir sužaloti kitus.

(y) **Įrenginį neškite jį išjungę ir nusukę nuo savęs.** Tinkamai elgdami su įrankiu, sumažinsite netyčinio sąlyčio su besisukančia pjūklo geležte tikimybę.

(z) **Transportuodami ir sandėliuodami įrenginį visada ant metalinės pjūklo geležtės uždėkite apsauginį gaubtelį.** Tinkamai elgdami su įrankiu sumažinsite netyčinio sąlyčio su pjūklo geležte tikimybę.

(aa) **Naudokite tik gamintojo nurodymus atitinkantį atsarginį valą, atsargines pjūklo galvutes ir pjūklo geležtes.** Dėl netinkamų atsarginių dalių padidėja lūžių ir sužalojimų pavojus.

5 ATATRANKA – PRIEŽASTYS IR ATITINKAMOS SAUGOS NUORODOS

Atatranka yra staigus įrenginio judesys į šoną, priekį arba atgal, kurį gali sukelti pjovimo įrankio užstrigimas arba užkibimas už objekto, pvz., medelio arba kelmo. Ji gali būti tokia stipri, kad įrenginys ir (arba) naudotojas atsoks į bet kurią pusę ir įrenginio kontrolė bus prarasta.

Atatrankos ir su ja susijusių pavojų galima išvengti taikant tinkamas atsargumo priemones, kaip yra aprašyta toliau.

(a) **Laikykite įrenginį abiem rankomis – jos turi būti uždėtos taip, kad galėtų išlaikyti atatrankos jėgas. Patys būkite kairiau nuo įrenginio.** Dėl netikėto įrenginio judesio atatranka gali

padidinti sužalojimo riziką. Įmdamasis tinkamų at-sargumų priemonių naudotojas atatrunkos jėgas gali suvaldyti.

(b) **Jeį užstringa pjūklo geležtė arba jei jūs nu-traukiate darbą, išjunkite įrenginį ir ramiai lai-kykite jį medžiagoje, kol pjūklo geležtė su-stos. Niekada užstrigus pjūklo geležtei neban-dykite įrenginio išimti iš medžiagos arba pa-traukti atgal, kol juda pjūklo geležtė; kitaip ga-li įvykti atatrunka.** Nustatykite ir pašalinkite pjū-klo geležtės užstrigimo priežastį.

(c) **Nenaudokite atšpusių arba pažeistų pjū-klo geležčių.** Dėl atšpusių arba pažeistų pjūklo geležčių padidėja užstrigimo arba užkibimo už objekto rizika ir gali įvykti atatrunka.

(d) **Svarbu, kad visada gerai matytumėte pjaunamą medžiagą.** Atatrunka labiau tikėtina tose vietose, kuriose pjaunamą medžiagą sunku matyti.

(e) **Jeį darbo metu prie jūsų artėja kitas asmuo, įrenginį išjunkite.** Atatrunkos atveju į kitus asmenis gali lengviau pataikyti pjūklo geležtė ir juos sužeisti.

6 SAUGOS NUORODOS

⚠ ATSAUGIAI! Klausos sutrikdymo pavojus. Eksploatuojant prietaisus veikia ypač garsiai. Dėl to gali būti sutrikdyta operatoriaus ir šalia esančių asmenų bei gyvūnų klausa.

- Dirbkite tik su klausos apsauga.
- Laikykitės saugaus atstumo iki asmenų ir gyvūnų arba, jei artinasi asmenys arba gyvūnai, išjunkite prietaisą.

i NUORODA Būtinai susipažinkite su prietaiso valdymu. Ypač išmokite, kaip sustabdyti prietaisą akimirksniu.

6.1 Asmenų, gyvūnų ir daiktų sauga

- Nepamirškite, kad už nelaimingus atsitikimus ir žalą, galinčius nutikti kitiems asmenims ar jų turtui, atsako naudotojas.
- Naudokite įrenginį tik tiems darbams, kuriems jis numatytas. Naudojant ne pagal paskirtį, galima susižaloti ir apgadinti daiktus.
- Junkite įrenginį tik tada, kai darbo zonoje nėra kitų žmonių ir gyvūnų.
- Laikykitės saugaus atstumo iki asmenų ir gyvūnų arba, jei artinasi asmenys arba gyvūnai, išjunkite prietaisą.

6.2 Operatoriai

- Jaunuoliams iki 16 metų arba asmenims, nesusipažinusiems su naudojimo instrukcija, naudoti įrenginį yra draudžiama. Laikykitės galimų šalyje galiojančių saugos reikalavimų dėl naudotojo amžiaus ceno.
- Jei su tokio tipo prietaisu dirbate pirmą kartą: Paprašykite, kad pardavėjas arba kitas specialistas paaiškintų, kaip elgtis su prietaisu. Arba apsilankykite mokymuose.
- Su šiuo prietaisu dirbantys asmenys turi būti pailsėję, sveiki ir geros nuotaikos. Tie, kas dėl sveikatos negali persitempti, turėtų pasitairauti gydytojo, ar galima dirbti su šiuo prietaisu.
- Nevaldykite įrenginio, jei vartojote alkoholio, narkotikų arba medikamentų.

6.3 Asmens apsaugos priemonės

- Siekiant išvengti galvos ir galūnių sužalojimų bei klausos organų pažeidimų, būtina vilkėti taisyklėse numatytus drabužius ir naudoti apsaugos priemones.
- Drabužiai privalo būti tikslingi (priglundantys) ir nekludyti judesiu.
- Asmenines apsaugines priemones sudaro:
 - klausos apsauga (pvz., apsauginiai ausų kištukai), ypač, kai kasdien dirbama ilgiau nei 2,5 valandos
 - apsauginiai akiniai
 - tvirtos darbinės pirštinės, slopinančios vibraciją ir smūgius
 - apsauginiai batai su kibių padu ir plienine nosimi

6.4 Sauga darbo vietoje

- Naudokite benziną tik lauke ir niekada uždarose patalpose.
- Dirbkite dienos šviesoje arba esant labai šviesiam dirbtiniam apšvietimui.
- Iš darbo zonos prieš darbus pašalinkite pavojingus produktus ir daiktus, pvz., šakas, stiklinę ir metalines dalis, aštriabriaunius objektus, akmenis.
- Atkreipkite dėmesį į savo stabilumą. Venkite šlapios, slidžios žemės.
- Dirbdami judėkite atsargiai ir lėtai. Nebėkite. Atkreipkite dėmesį į kliūtis.

6.5 Įrenginio sauga

- Naudokite įrenginį tik šiomis sąlygomis:
 - Prietaisas neužterštas, ypač benzinu ir alyva.
 - Prietaisas neapgadintas, ypač apsauginės grotelės.
 - Visi valdymo elementai veikia.
 - Prietaise sumontuoti visi tam tikram darbo režimui numatyti priedai.
- Neperkraukite įrenginio. Jis skirtas lengviems darbams privačiame sektoriuje. Dėl perkrovos įrenginys apgadinamas.
- Kai elektrinis prietaisas pradeda nejprastai ir stipriai vibruoti, jį nedelsdami išjunkite. Tokiu atveju yra įrenginio klaida.
- Niekada nenaudokite įrenginio su nudėvėtomis arba sugedusiomis dalimis. Sugedusias dalis visada pakeiskite tik gamintojo originaliomis atsarginėmis dalimis. Jei įrenginys naudojamas su nudėvėtomis arba sugedusiomis dalimis, pretenzija dėl garantijos gamintojui negalioja.

6.6 Elektros sauga

- Kad išvengtumėte trumpojo jungimo ir elektrinių konstrukcinių dalių sugadinimo:
 - Apsaugokite įrenginį nuo drėgmės ir nenaudokite jo lyjant lietui.
 - Nepurškškite į įrenginį vandens.
 - Neatidarinėkite įrenginio.

! **NUORODA** Laikykitės atskirose naudojimo instrukcijose pateiktų saugos nuorodų dėl akumuliatoriaus ir įkroviklio.

6.7 Vibracinė apkrova

Bendrosios vibracijos ir triukšmo emisijos vertės

- Nurodytos bendrosios vibracijos ir triukšmo emisijos vertės buvo išmatuotos remiantis standartiniu bandymo metodu ir, norint palyginti elektrinį įrankį, galima naudoti su kitu.
- Nurodytas bendrąsias vibracijos ir triukšmo emisijos vertes galima naudoti taip pat, norint atlikti pirminį apkrovos vertinimą.
- Bendrosios vibracijos ir triukšmo emisijos vertės tikrojo elektrinio įrankio naudojimo metu gali skirtis nuo nurodytų verčių, atsižvelgiant į būdą, kuriuo naudojamas elektrinis įrankis.
- Laikykitės saugos priemonių pagal saugos skyrių. Stenkitės, kad vibracinė apkrova būtų

kuo mažesnė. Priemonių, skirtų sumažinti vibracinę apkrovą, pavyzdžiai yra pirštinių mėvėjimas naudojant įrankį ir darbo laiko apribojimas. Tuo metu reikia atsižvelgti į visas darbo ciklo dalis (pavyzdžiui, laikus, kai elektrinis įrankis yra išjungtas, ir tokius, kai įrankis yra jungtas, tačiau veikia be apkrovos).

Pavojus dėl vibracijos

- *Tikroji vibracijos emisijos vertė naudojant prietaisą gali skirtis nuo tos, kurią nurodė gamintojas.* Prieš naudodami arba naudojimo metu atsižvelkite į šiuos įtakos turinčius veiksnius:
 - Ar prietaisas naudojamas pagal paskirtį?
 - Ar medžiaga pjaunama arba apdirbama tinkamai?
 - Ar prietaisas yra tvarkingos būklės?
 - Ar pjovimo įrankis tinkamai pagaldas arba ar sumontuotas tinkamas pjovimo įrankis?
 - Ar sumontuotos rankenos ir, jei reikia, vibracinės rankenos, bei ar jos tvirtai sujungtos su prietaisu?
- Eksploatuokite prietaisą tik su tam tikram darbui reikalingu variklio sūkių skaičiumi. Venkite maksimalaus sūkių skaičiaus, kad sumažintumėte triukšmą ir vibraciją.
- Netinkamai naudojant ir atliekant techninę priežiūrą, gali padidėti prietaiso keliamas triukšmas ir vibracija. Tai sutrikdys sveikatą. Tokiu atveju nedelsdami išjunkite prietaisą ir paveskite jį suremontuoti įgaliotoms techninės priežiūros dirbtuvėms.
- Apkrovos laipsnis dėl vibracijos priklauso nuo darbo, kurį reikia atlikti, arba nuo prietaiso naudojimo. Įvertinkite apkrovos laipsnį ir darykite atitinkamas pertraukas tarp darbų. Taip per visą darbo laiką gerokai sumažės vibracinė apkrova.
- Ilgesnį laiką naudojant prietaisą, operatorių veikia vibracija, kuri gali sukelti kraujotakos problemų ("baltas pirštas"). Norėdami išvengti šios rizikos, mūvėkite pirštines ir stebėkite, kad rankos būtų šiltos. Jei atpažįstami "balto piršto" simptomai, nedelsdami kreipkitės į gydytoją. Prie šių simptomų priskiriami: nejausmingumas, jautrumo praradimas, peršėjimas, niežėjimas, skausmas, jėgų sumažėjimas, odos spalvos arba būsenos pasikeitimas. Pa-prastai šie simptomai būdingi pirštams, plaštakoms arba pulsui. Žemoje temperatūroje padidėja pavojus.

- Savo darbo dieną darykite ilgesnes pertraukimas, kad galėtumėte pailsėti nuo triukšmo ir vibracijos. Suplanuokite savo darbą taip, kad prietaisų, kurie sukelia stiprią vibraciją, naudojimas būtų paskirstytas per kelias dienas.
- Jei naudodami prietaisą savo plaštakose junte nemalonų jausmą arba ant jų pastebite spalvos pokyčius, nedelsdami nutraukite darbus. Darykite pakankamas pertraukas tarp darbų. Dirbant be pakankamų pertraukų, gali atsirasti rankų vibracijos sindromas.
- Sumažinkite vibracijos Jums keliamą riziką. Prižiūrėkite prietaisą pagal nurodymus naudojimo instrukcijoje.
- Jei prietaisas dažnai naudojamas, susisiekite su savo prekybos atstovu, kad galėtumėte įsigyti nuo vibracijos apsaugančių priedų (pvz., rankenas).
- Stenkitės nedirbti su prietaisu žemesnėje nei 10 °C temperatūroje. Savo darbo plane nustatykite, kaip galima apriboti vibracinę apkrovą.

6.8 Triukšmo apkrova

Tam tikras triukšmas naudojant šį prietaisą yra neišvengiamas. Paskirstykite su intensyviu triukšmu susijusius darbus į leistinus ir tam skirtus laikus. Prireikus laikykites rimties laikų ir apribokite darbo trukmę iki būtinosios. Norėdami apsisaugoti patys ir apsaugoti šalia esančius asmenis, naudokite tinkamą klausos apsaugą.

6.9 Valdymo saugos nuorodos

⚠️ ĮSPĖJIMAS! Pavojus dėl elektromagnetinio lauko. Šis elektrinis įrankis veikimo metu sukuria elektromagnetinį lauką. Šis laukas tam tikromis aplinkybėmis gali turėti įtakos aktyviems arba pasyviems medicininiams implantams.

- Siekiant sumažinti rimtų arba mirtinų sužalojimų pavojų, rekomenduojame asmenims su mediciniais implantais, prieš valdant elektrinį įrankį, pasikonsultuoti su savo gydytoju ir medicininio implanto gamintoju.
- Prietaisą visada valdykite abiem rankomis.
- Rankas ir kojas visada laikykite atokiau nuo pjovimo įtaiso, ypač įjungdami variklį.
- Išjungę variklį, palaukite, kol pjovimo įrenginys sustos.
- Pjaunamą medžiagą pašalinkite tik tada, kai variklis ir pjovimo įrenginys sustoja.
- Dėl pavojaus įsijpauti valo kirptuvo nelieskite neapsaugotomis rankomis.

- Ištraukę naują valą, prietaisą visada laikykite normalioje darbinėje padėtyje, kol jį įjungsite.
- Nenaudokite metalinio pjovimo valo!
- Reikia užtikrinti, kad apsauginis skydelis, pjovimo įrenginys ir variklis visada būtų švarūs, t. y. be žolės likučių.
- Asmenys, kurie nėra susipažinę su prietaisu, iš pradžių turėtų praktikuotis dirbti su išjungtu varikliu.
- Dirbdami ant šlaitų:
 - niekada nedirbkite ant lygios ir slidžios atšlaitės.
 - Ant šlaitų visada pjaukite skersai šlaito, niekada neikite tiesiai aukštyn arba žemyn.
 - Visada stovėkite po pjovimo įrenginiu.
- Po kontakto su svetimkūniu:
 - Išjunkite variklį.
 - Patikrinkite, ar prietaisas neturi pažeidimų.
- Tvirtai sumontuokite diskinį peilį, kad eksploatuojant jis neatsilaisvintų ir nenukristų.

6.10 Akumulatoriaus ir įkroviklio saugos nuorodos

Laikykites atskirose naudojimo instrukcijose pateiktų saugos nuorodų dėl akumulatoriaus ir įkroviklio.

Žr.:

- Naudojimo instrukciją 441630: Ličio jonų akumulatorius B150 Li (B05-3640G), B200 Li (B05-3650G)
- Naudojimo instrukciją 441633: įkroviklis C130 Li (C05-4230)

7 MONTAVIMAS

⚠️ ĮSPĖJIMAS! Pavojai nevisiškai sumontavus! Eksploatuojant nevisiškai sumontuotą įrenginį, galima sunkiai susižaloti.

- Įrenginį eksploatuokite tik tada, kai jis visiškai sumontuotas!
- Prieš jungdami patikrinkite, ar yra it, ar veikia visi saugos ir apsauginiai įtaisai!

⚠️ ĮSPĖJIMAS! Pavojus susižaloti dėl atsilaisvinančių prietaiso dalių. Naudojant atsilaisvinančios prietaiso dalys gali sunkiai sužaloti.

- Pritvirtinkite pjovimo įrankius taip, kad jie eksploatuojant negalėtų atsilaisvinti.

7.1 „Bike“ rankenos montavimas (03)

1. Išsukite varžtus (03/1).
2. Nuimkite viršutinį perskiriamąjį gaubtelį (03/2) nuo apatinio perskiriamojo gaubtelio (03/4).
3. Įstatykite „Bike“ (03/3) į apatinį perskiriamąjį gaubtelį.
4. Uždėkite viršutinį perskiriamąjį gaubtelį ir laisvai įsukite varžtus.
5. Ištiesinkite „Bike“ rankeną taip (03/a), kad atstumas (03/A) būtų mažesnis už atstumą (03/B).

Nuoroda: *Laikydami už „Bike“ rankenos variklinį dalįjį visada laikykite dešinėje kūno pusėje. Abu atstumai yra teisingi tada, kai pjovimo galvutės vidurys sutaptų su kūno viduriu.*

6. Tvirtai priveržkite varžtus.

7.2 Nešimo diržo užsidėjimas ir nustatymas (04, 05)

Nešimo diržo uždėjimas

1. Užsidėkite nešimo diržą, kaip parodyta pav. (04).
2. Karabino kablį (05/1) įkabinkite į įrenginio ašą (05/2).

Nešimo diržo ilgio tikrinimas

1. Atlikite virš žemės horizontalius mosikuojančius judesius, nepaleisdami elektros variklio (05/a). Pjovimo galvutė visada turi judėti virš žemės tokiame pačiame aukštyje.
2. Jei ne: pakeiskite nešimo diržo ilgį ir pakartokite mosikuojančius judesius.

7.3 Apsauginio skydelio montavimas (06)

1. Apsauginį skydelį (06/1) uždėkite ant pjovimo galvutės (06/2).
2. Pro apsauginį skydelį prakiškite varžtus (06/3) ir įsukite juos į kiauřymes (06/4).

7.4 Diskinio peilio montavimas / išmontavimas (07)

⚠️ ĮSPĖJIMAS! Pavořus susiřaloti dėl atsilaisvinančių prietaiso dalių. Naudojant atsilaisvinančios prietaiso dalys gali sunkiai suřaloti.

- Pritvirtinkite pjovimo įrankius taip, kad jie eksploatuojant negalėtų atsilaisvinti.

Diskinio peilio montavimas

1. Jei sumontuota: Nuimkite valo galvutę, žr. *Skyrius 7.5 "Valo galvutės montavimas / išmontavimas (08)", puslapis 252.*

2. Uždėkite poveržlę (07/3) ir diskinį peilį (07/1) ant pjovimo galvutės (07/2) pavaro veleno. Diskinio peilio užrašas turi būti nukreiptas į išorę, t. y. tolyn nuo pjovimo galvutės.
3. Uždėkite uždangalą (07/4).
4. Uždėkite ant pavaro veleno fiksavimo veržlę (07/5) ir prisukite ranka prieš laikrodžio rodyklę.
5. Tvirtai priveržkite fiksavimo veržlę (07/5) kombinuotuoju raktu. Tuo metu naudokite laikantįjį kaištį, kad prilaikytumėte.

Diskinio peilio išmontavimas

1. Kombinuotuoju raktu atlaisvinkite fiksavimo veržlę (07/5) pagal laikrodžio rodyklę. Tuo metu naudokite laikantįjį kaištį, kad prilaikytumėte.
2. Nuimkite fiksavimo veržlę (07/5), uždangalą (07/4), diskinį peilį (07/1) ir poveržlę (07/3).

7.5 Valo galvutės montavimas / išmontavimas (08)

⚠️ ĮSPĖJIMAS! Pavořus susiřaloti dėl atsilaisvinančių prietaiso dalių. Naudojant atsilaisvinančios prietaiso dalys gali sunkiai suřaloti.

- Pritvirtinkite pjovimo įrankius taip, kad jie eksploatuojant negalėtų atsilaisvinti.

Valo galvutės sumontavimas

1. Jei sumontuota: išmontuokite diskinį peilį, žr. *Skyrius 7.4 "Diskinio peilio montavimas / išmontavimas (07)", puslapis 252.*
2. Užmaukite poveržlę (08/3) ant pjovimo galvutės (08/2) pavaro veleno.
3. Uždėkite valo galvutę (08/1) ir prisukite prieš laikrodžio rodyklę. Tuo metu naudokite laikantįjį kaištį, kad prilaikytumėte.

Valo galvutės išmontavimas

1. Atlaisvinkite valo galvutę (08/1) pagal laikrodžio rodyklę. Tuo metu naudokite laikantįjį kaištį, kad prilaikytumėte.
2. Nuimkite valo galvutę (08/1) ir poveržlę (08/3).

7.6 Pjovimo valo pakeitimas (09)

1. Sukite reguliavimo rankenėlę (09/1) taip, kad rodyklės (09/2, 09/3) būtų vienoje linijoje.
2. Pjovimo valą stumkite į angą (09/4) tol, kol jis abiejose valo galvutės pusėse bus vienodo ilgio.
3. Pjovimo valo įsukimas į valo galvutę: sukite reguliavimo rankenėlę (09/1) pagal rodykles

(09/5), kol pjovimo valas abiejose pusėse dar maždaug 10 cm išlys iš valo galvutės.

8 PALEIDIMAS

8.1 Akumulatoriaus įkrovimas

Atkreipkite dėmesį į krovimo režimo temperatūros diapazoną, žr. techninius duomenis.

I NUORODA Išsamią informaciją rasite atskirose akumulatoriaus ir įkroviklio naudojimo instrukcijose:

- Naudojimo instrukcija 441630: ličio jonų akumulatorius B150 Li (B05-3640G), B200 Li (B05-3650G)
- Naudojimo instrukcija 441633: įkroviklis C130 Li (C05-4230)

8.2 Akumulatoriaus įdėjimas ir ištraukimas (10)

Akumulatoriaus įdėjimas (10/a)

1. Įstumkite akumuliatorių (10/1) į angą akumuliatoriui (10/2), kol jis užsifiksuos.

Akumulatoriaus ištraukimas (10/b)

1. Nuspauskite ir laikykite nuspaustą akumulatoriaus atfiksavimo mygtuką (10/3).
2. Ištraukite akumuliatorių.

9 VALDYMAS

⚠ ĮSPĖJIMAS! Pavojai nevisiškai sumontavus! Eksploatuojant nevisiškai sumontuotą įrenginį, galima sunkiai susižaloti.

- Eksploatuokite įrenginį tik tada, kai jis visiškai sumontuotas!
- Dėkite akumuliatorių į įrenginį tik tada, kai įrenginys visiškai sumontuotas!

9.1 Įrenginio įjungimas ir išjungimas (11)

Įrenginio įjungimas

1. Nustatykite įrenginį į darbinę padėtį.
2. Stumkite atblokavimo jungiklį (11/1) atrakinto užrakto kryptimi.
3. Paspauskite įjungimo / išjungimo svirtį (11/2) iki galo ir laikykite paspaudę. Variklinis dalgis veikia.
4. Stumkite greičio jungiklį (11/3) norima kryptimi:
 - "FAST" (11/a): variklinis dalgis veikia greitai.
 - "SLOW" (11/b): variklinis dalgis veikia lėtai.

Prietaiso išjungimas

1. Atleiskite įjungimo / išjungimo svirtį.

9.2 Akumulatoriaus įkrovimo būsenos tikrinimas

Įkrovimo būsenos indikatorius yra ant akumulatoriaus.

I NUORODA Išsamią informaciją rasite atskirose akumulatoriaus ir įkroviklio naudojimo instrukcijose:

- Naudojimo instrukcija 441630: ličio jonų akumulatorius B150 Li (B05-3640G), B200 Li (B05-3650G)
- Naudojimo instrukcija 441633: įkroviklis C130 Li (C05-4230)

9.3 Pjovimo valo pailginimas eksploatavimo metu (12)

Eksploatuojant pjovimo valas pailgėja ir pasiūšia.

1. Laikas nuo laiko esant dideliame sūkių skaičiui paspauskite valo galvutę (12/1) prie vejos (12/a). Todėl nuo valo ritės nuvyniojamas naujo pjovimo valo gabalas ir panaudotas valo galas nukerpamas valo kirptuvu (12/2). **Pavojus susižaloti! Nelieskite valo kirptuvo!**

10 DARBINĖ ELGSENA IR DARBO METODIKA (13–14)

- Įrenginį šiek tiek paverskite į priekį (apie 30°), kad pjautumėte pjovimo valo galu. Lėtai eikite į priekį.
- Pjaudami įrenginį tolygiai sukite į dešinę ir į kairę puses.
- Aukštą žolę reikia pjauti sluoksniais. Visada pjaukite iš viršaus žemyn (13).
- Įrenginys geriausiai pjauna, veikdamas didžiausiu greičiu. Todėl neperkraudite įrenginio, pjaudami aukštą žolę.
- Perkraunant įrenginį aukštoje žolėje, užsiblokuoja valas. Įrenginį iš karto pakelkite, kad būtų sumažinta jo apkrova. Kitam gali būti visam laikui sugadintas variklis.
- Nepjaukite įrenginiu tiesiai į kietas kliūtis (pvz., mūrą), o pjaukite šone. Taip tausojamas pjovimo valas (14).
- Laikykite įrenginį toliau nuo jautrių augalų.

Veiksmai tvirtinant diskinių peilį

Tanki augmenija, jauni medžiai arba krūmynai gali užblokuoti diskinių peilį ir jį sustabdyti.

- Blokavimo išvengiama, stebint, kuria kryptimi yra palinkęs krūmynas, ir pjaunant iš priešingos pusės.
- Jei pjaunant diskinis peilis įstringa:
 - Iš karto išjunkite variklį.
 - Laikykite įrenginį aukštyje, kad diskinis peilis neiššoktų arba nelūžtų.

11 TECHNINĖ PRIEŽIŪRA

⚠ ĮSPĖJIMAS! Pavojus įsipjauti! Pavojus įsipjauti prisilietus prie aštriabriaunių ir judančių įrenginio dalių bei įkišus pirštus į pjovimo įrankius.

- Prieš atlikdami techninės priežiūros, priežiūros ir valymo darbus, visada išjunkite prietaisą. Išimkite akumuliatorių.
- Techninės apžiūros, priežiūros ir valymo darbų metu visada mūvėkite apsaugines pirštines.

11.1 Diskinio peilio keitimas

Diskinio peilio keitimas: žr. *Skyrius 7.4 "Diskinio peilio montavimas / išmontavimas (07)", puslapis 252.*

11.2 Valo ritės keitimas

Valo ritės keitimas: žr. *Skyrius 7.5 "Valo galvutės montavimas / išmontavimas (08)", puslapis 252.*

12 PAGALBA ATSIRADUS SUTRIKIMŲ

⚠ ATSARGIAI! Pavojus susižaloti. Aštriabriaunės ir judančios įrenginio dalys gali sužeisti.

- Techninės apžiūros, priežiūros ir valymo darbų metu visada dėvėkite apsaugines pirštines!

ℹ NUORODA Esant sutrikimų, kurie nėra nurodyti šioje lentelėje arba kurių negalite pašalinti savarankiškai, kreipkitės į mūsų klientų aptarnavimo tarnybą.

Sutrikimas	Priežastis	Šalinimas
Elektros variklis neveikia.	Išsekvotas akumuliatorius.	Įkraukite akumuliatorių.
	Neįdėtas arba blogai įdėtas akumuliatorius.	Tinkamai įdėkite akumuliatorių.
Elektros variklis veikia su pertrūkiais.	Sugedęs įjungimo / išjungimo jungiklis.	Kreipkitės į gamintojo techninės priežiūros skyrių.
Nepavyksta įkrauti akumuliatoriaus.	Nešvarūs akumuliatoriaus kontaktai.	Kreipkitės į gamintojo techninės priežiūros skyrių.
	Sugedo akumuliatorius arba įkroviklis.	Kreipkitės į gamintojo techninės priežiūros skyrių.
	Akumuliatorius yra per karštas.	Leiskite akumuliatoriui atvėsti.
Žolė švariai nebepjaunama.	Diskinis peilis atšipęs.	<ul style="list-style-type: none"> ■ Paveskite diskinį peilį pagalasti. Kreipkitės į gamintojo techninės priežiūros skyrių. ■ Pakeiskite diskinį peilį.
Žymiai trumpėja akumuliatoriaus veikimo trukmė.	Per aukšta arba per drėgna žolė.	<ul style="list-style-type: none"> ■ Pjaukite žolę didesniame aukštyje. ■ Leiskite žolei išdžiūti.
	Per mažas pjovimo aukštis.	Pjaukite žolę didesniame aukštyje.
	Akumuliatoriaus eksploataavimo trukmė baigėsi.	Pakeiskite akumuliatorių. Naudokite tik originalius gamintojo priedus.
Įrenginys neįprastai vibruoja.	Įrenginio klaida	Kreipkitės į gamintojo techninės priežiūros skyrių.

13 TRANSPORTAVIMAS

Prieš transportuodami atlikite tokius veiksmus:

1. Išjunkite įrenginį.
2. Išimkite akumuliatorių iš įrenginio.
3. Uždėkite visus apsauginius gaubtus.
4. Pagal nurodymus supakuokite akumuliatorių (žr. žemiau).

i NUORODA Akumuliatoriaus vardinė energija yra didesnė nei 100 Wh! Todėl laikykitės toliau pateiktą transportavimo nuorodų!

Sudėtyje esantis ličio jonų akumuliatorius atitinka pavojingų produktų teisę, tačiau gali būti transportuojamas supaprastintomis sąlygomis.

- Akumuliatorių be papildomų priedų privatus naudotojas gali gabenti keliais, kai jis yra supakuotas mažmeninei prekybai ir yra transportuojamas asmeniniais tikslais.
- Komerciniai naudotojai, kurie vykdo transportavimą susijusį su įmonės veikla, (pvz., tiekimas į ir iš statybų aikštelių arba demonstravimas) gali taip pat pasinaudoti šia supaprastinta sąlyga.

Abiem prieš tai nurodytais atvejais būtina imtis priemonių turinio platinimui išvengti. Kitais atvejais būtina laikytis pavojingų produktų teisės reikalavimų! Neatsižvelgus į tai siuntėjui ir, galimai, vežėjui galioja baudos.

Kiti nurodymai dėl gabenimo ir siuntimo

- Ličio jonų akumuliatoriaus transportuokite arba siųskite tik nepažeistus!
- Akumuliatoriui transportuoti naudokite tik originalią dėžę arba tinkamą pavojingam kroviniui skirtą dėžę (nereikia mažesnės nei 100 Wh vardinės energijos akumuliatoriams).
- Užklijuokite atvirus akumuliatoriaus kontaktus, kad išvengtumėte trumpojo jungimo.
- Apsaugokite akumuliatorių pakuotėje, kad neslystų ir taip nebūtų pažeistas akumuliatorius.
- Dėl gabenimo arba siuntimo pasirinkite tiksliai siuntos ženkliniu ir dokumentais (pvz., per siuntų tarnybą arba per vežėjus).
- Prieš tai sužinokite, ar galima transportuoti su pasirinktu paslaugos teikėju, ir parodykite siuntą.

Mes rekomenduojame samdyti pavojingų krovinių specialistą siuntos paruošimui. Taip pat laikykitės galimų kitų nacionalinių reikalavimų.

14 SANDĖLIAVIMAS

14.1 Variklinio dalgio laikymas

Po kiekvieno naudojimo prietaisą kruopščiai išvalykite. Jei yra, sumontuokite visus apsauginius gaubtus. Laikykite prietaisą sausoje, rakinamoje, vaikams neprieinamoje vietoje.

1. Ištraukite akumuliatorių.
2. Variklinį dalį kabinkite už rankenos. Tokiu būdu be reikalo neapkraunama pjovimo galvutė.

Prieš eksploatavimo pertrauką, trunkančias ilgiau kaip 30 dienų, atlikite šiuos darbus:

- Kruopščiai išvalykite įrenginį ir laikykite jį sausoje patalpoje.

14.2 Akumuliatoriaus ir įkroviklio laikymas

i NUORODA Išsamią informaciją rasite atskirose akumuliatoriaus ir įkroviklio naudojimo instrukcijose.

15 IŠMETIMAS

Nurodymai elektrinių ir elektroninių prietaisų įstatyme (vok. ElektroG)



- Panaudoti elektriniai ir elektroniniai prietaisai nėra buitinės atliekos, todėl jiems priskiriamos atskiros taisyklės arba išmetimas!

- Prieš atiduodant prietaisus senas baterijas arba akumuliatorius, jei jie nėra tvirtai įstatyti prietaise, privaloma išimti! Jų išmetimą reglamentuoja baterijų įstatymas.
- Elektrinių ir elektroninių prietaisų savininkas arba naudotojas juos panaudojęs įstatymais yra įpareigotas juos grąžinti.
- Galutinis naudotojas yra pats atsakingas už savo asmeninių duomenų pašalinimą iš išmetamų senų prietaisų!

Perbraukto atliekų konteinerio simbolis reiškia, kad elektrinius ir elektroninius prietaisus draudžiama išmesti su buitinėmis atliekomis.

Elektrinius ir elektroninius prietaisus galima nemokamai atiduoti šiose vietose:

- viešose teisėtose išmetimo ir surinkimo vietose (pvz., komunaliniuose ūkiuose);
- Elektrinių prietaisų pardavimo vietose (stacionariose ir internetu), jei pardavėjas yra įsipareigojęs priimti arba tai daro savanoriškai.

Šie teiginiai galioja tik įrenginiams, įrengtiems ir parduodamiems Europos Sąjungos šalyse ir ku-

riems taikoma 2012/19/ES direktyva. Ne Europos Sąjungos šalims gali galioti kitos panaudotų elektrinių ir elektroninių įrenginių utilizavimo nuostatos.

Nurodymai baterijų įstatyme (vok. BattG)



- Senos baterijos ir akumuliatoriai nėra buitinės atliekos, todėl jiems priskiriamos atskiros taisyklės arba išmetimas!
- Dėl saugaus baterijų arba akumuliatorių išėmimo iš elektrinių prietaisų ir dėl informacijos apie jų tipą arba cheminę sistemą prašome atsižvelgti į tolimesnius duomenis, nurodytus naudojimo arba montavimo instrukcijoje.
- Baterijų arba akumuliatorių savininkas arba naudotojas juos panaudojęs įstatymais yra įpareigotas juos gražinti. Gražinti galima buityje įprastai naudojamą kiekį.

Senose baterijose gali būti kenksmingų medžiagų arba sunkiųjų metalų, kurie gali sukelti žalą aplinkai ir sveikatai. Senų baterijų panaudojimas ir naudojimas jų sudėtyje esančių išteklių prisideda prie šių abiejų prekių apsaugos.

Perbraukto atliekų konteinerio simbolis reiškia, kad baterijas ir akumuliatorius draudžiama išmesti su buitinėmis atliekomis.

17 GARANTIJA

Galimus įrenginio medžiagų ar gamybos defektus įstatymų numatytu pretenzijų dėl trūkumų reikimo senaties termino laikotarpiu mes šaliname savo nuožiūra remonto arba keitimo būdu. Senaties terminas nustatomas kiekvienu konkrečiu atveju pagal šalies, kurioje įrenginys buvo įsigytas, teisės aktus.

Mūsų garantinis įsipareigojimas galioja tik šiais atvejais:

- laikomasi šios naudojimo instrukcijos;
- įrenginys tinkamai naudojamas;
- naudojamos originalios atsarginės dalys.

Garantija netaikoma:

- dažų pažeidimams, atsiradusiems dėl normalaus dėvėjimosi,
- susidėvinčiosioms dalims, atsarginių dalių kortelėje pažymėtoms rėmeliu.

Garantis laikotarpis prasideda nuo dienos, kurią įrenginį pirmą kartą įsigyja galutinis vartotojas. Lemiami yra pirkimo dokumente nurodyta data. Kreipkitės su šia garantijos deklaracija ir originaliu pirkimo dokumentu į savo pardavėją arba artimiausią įgaliotąjį klientų aptarnavimo skyrių. Ši deklaracija nedaro įtakos įstatymais pagrįstoms pirkėjo pretenzijoms, kurias jis gali pareikšti pardavėjui.

Jei po atliekų konteineriu yra tokie ženklai Hg, Cd arba Pb, jie reiškia:

- Hg: baterijoje yra daugiau nei 0,0005 % gyvsidabrio
 - Cd: baterijoje yra daugiau nei 0,002 % kadmio
 - Pb: baterijoje yra daugiau nei 0,004 % švino
- Baterijas ir akumuliatorius galima nemokamai atiduoti šiose vietose:
- viešose teisėtose išmetimo ir surinkimo vietose (pvz., komunaliniuose ūkiuose);
 - baterijų ir akumuliatorių pardavimo vietose;
 - bendros įrenginių naudotų baterijų surinkimo sistemos vietose;
 - gamintojo surinkimo vietoje (jei jis yra bendros surinkimo sistemos narys).

Šie teiginiai galioja tik akumuliatoriams ir baterijoms, įrengtoms ir parduodamoms Europos Sąjungos šalyse ir kurioms taikoma 2006/66/EB direktyva. Ne Europos Sąjungos šalims gali galioti kitos akumuliatorių ir baterijų utilizavimo nuostatos.

16 KLIENTŲ APTARNAVIMO TARNYBA / TECHNINĖS PRIEŽIŪROS PUNKTAS

Iškilius klausimų dėl garantijos, remonto ir atsarginių dalių, kreipkitės į savo artimiausią techninės priežiūros punktą. Jį rasite internete tokiu adresu: www.al-ko.com/service-contacts

Garantija nustoja galioti šiais atvejais:

- bandoma savarankiškai remontuoti įrenginį;
- savarankiškai atliekami techniniai pakeitimai;
- įrenginys naudojamas ne pagal paskirtį.

ORIGINĀLĀS LIETOŠANAS INSTRUKCIJAS TULKOJUMS

Saturs

1	Īpaši drošības norādījumi.....	257	7.4	Griezējasmens montāža/demontāža (07)	265
2	Par šo lietošanas instrukciju	258	7.5	Auklas spoles montāža/demontāža (08)	265
2.1	Simboli titullapā	258	7.6	Griezējauklas ievietošana (09)	266
2.2	Zīmju skaidrojums un signālvārdi	258	8	Ekspluatācijas sākšana	266
3	Izstrādājuma apraksts.....	258	8.1	Akumulatora uzlāde.....	266
3.1	Paredzētais lietojums	258	8.2	Akumulatora ievietošana un izņemšana (10)	266
3.2	Iespējamais nepareizais lietojums	258	9	Lietošana.....	266
3.3	Specifiskie riska faktori.....	259	9.1	Ierīces ieslēgšana un izslēgšana (11)	266
3.4	Drošības un aizsardzības ierīces	259	9.2	Akumulatora uzlādes līmeņa pārbaude.....	266
3.5	Simboli uz ierīces	259	9.3	Griezējauklas pagarināšana ekspluatācijas laikā (12).....	266
3.6	Izstrādājuma pārskats (01).....	260	10	Rīcība darba laikā un darba paņēmieni (13 - 14).....	267
3.7	Piegādes komplekts (02).....	260	11	Tehniskā apkope un tīrīšana	267
3.8	Atļautie griezējinstrumenti	260	11.1	Griezējasmens nomaiņa.....	267
4	Drošības norādījumi zāliena trimmeriem, krūmgriežiem un krūmgriežiem ar zāģa asmeni	260	11.2	Auklas spoles maiņa.....	267
5	Atsitiens – cēloņi un atbilstoši drošības norādījumi	261	12	Palīdzība traucējumu gadījumā.....	267
6	Drošības norādījumi.....	262	13	Transportēšana	268
6.1	Cilvēku, dzīvnieku un īpašuma drošība	262	14	Glabāšana	268
6.2	Lietotājs.....	262	14.1	Motora zāles plāvēja uzglabāšana	268
6.3	Personiskie aizsardzības līdzekļi	262	14.2	Akumulatora un lādēšanas ierīces glabāšana	269
6.4	Drošība darba vietā.....	262	15	Utilizācija	269
6.5	Ierīces drošība	263	16	Klientu apkalpošanas dienests/serviss.....	269
6.6	Elektriskā drošība.....	263	17	Garantija.....	270
6.7	Vibrācijas slodze	263			
6.8	Trokšņa piesārņojums	264			
6.9	Drošības tehnikas norādījumi ekspluatācijas laikā	264			
6.10	Drošības norādījumi akumulatoram un lādētājam.....	264			
7	Montāža	265			
7.1	Velosipēda tipa roktura uzstādīšana (03).....	265			
7.2	Plecu siksnas uzlikšana un regulēšana (04, 05).....	265			
7.3	Aizsarga uzstādīšana (06)	265			

1 ĪPAŠI DROŠĪBAS NORĀDĪJUMI



Šo ierīci drīkst izmantot bērni no 16 gadu vecuma un vecāki bērni, kā arī personas ar ierobežotām fiziskām, maņu un garīgām spējām vai personas bez pieredzes un zināšanām, kad tiek nodrošināta uzraudzība vai ir sniegtas instrukcijas, kā droši lietot ierīci, un informācija par iespējamo apdraudējumu. Bērni nedrīkst ar ierīci spēlēt. Tīrīšanu un apkopi bez uzraudzības nedrīkst ļaut veikt bērniem.

Attiecībā uz personām, kurām ir ļoti sarežģīti un kompleksi spēju ierobežojumi, var būt nepieciešamas instrukcijas, kas nav aprakstītas šajā dokumentā.

2 PAR ŠO LIETOŠANAS INSTRUKCIJU

- Vācu valodā izdotā versija ir oriģinālā lietošanas instrukcija. Visas pārējās dokumentu versijas citās valodās ir oriģinālo lietošanas instrukciju tulkojumi.
- Vienmēr saglabājiet šo lietošanas instrukciju tādā stāvoklī, lai vēlāk varat tajā ieskatīties, ja būs nepieciešama informācija par ierīci.
- Nododiet ierīci citām personām tikai kopā ar šo lietošanas instrukciju.
- Izlasiet un ievērojiet šajā lietošanas instrukcijā sniegtos drošības un brīdinājuma norādījumus.

2.1 Simboli titullapā

Simbols	Skaidrojums
	Pirms lietošanas obligāti uzmanīgi izlasiet šo lietošanas instrukciju. Tas ir priekšnoteikums drošam darbam un lietošanai bez traucējumiem.
	Lietošanas instrukcija
	Rīkojieties ar litija-jonu akumulatoriem uzmanīgi! Īpaši ievērojiet šajā lietošanas instrukcijā esošās norādes par transportēšanu, glabāšanu un utilizāciju!

2.2 Zīmju skaidrojums un signālvārdi

⚠ BĪSTAMI! Norāda uz tiešu, bīstamu situāciju, kuras rezultātā, ja vien no tās neizvairīsieties, iestāsies nāve vai gūsiet smagas traumas.

⚠ BRĪDINĀJUMS! Norāda uz potenciāli bīstamu situāciju, kuras rezultātā, ja vien no tās neizvairīsieties, var iestāties nāve vai iespējams gūt smagas traumas.

⚠ ESIET PIESARDZĪGI! Norāda uz potenciāli bīstamu situāciju, kuras rezultātā, ja vien no tās neizvairīsieties, iespējams gūt vieglas vai vidēji smagas traumas.

UZMANĪBU! Norāda uz potenciāli bīstamu situāciju, kuras rezultātā, ja vien no tās neizvairīsieties, iespējams materiālo zaudējumu risks.

i NORĀDĪJUMS Īpaši norādījumi labākai izpratnei un manipulēšanai.

3 IZSTRĀDĀJUMA APRAKSTS

UZMANĪBU! Ierīces un akumulatora bojājumu risks. Lietojot ierīci ar nepiemērotu akumulatoru, iespējami ierīces un akumulatora bojājumi.

- Lietojiet ierīci tikai ar aprakstā norādīto akumulatoru.

Ierīci var izmantot tikai kopā ar tehniskajos datos norādītajiem litija jonu akumulatoriem un lādētājiem. Papildu informāciju par akumulatoriem un lādētājiem skatiet atsevišķās instrukcijās:

- Lietošanas instrukcija 441630: Litija jonu akumulators B150 Li (B05-3640G), B200 Li (B05-3650G)
- Lietošanas instrukcija 441633: Lādētājs C130 Li (C05-4230)

3.1 Paredzētais lietojums

Ar auklas spoli aprīkotais motora zāles plāvējs piemērots mīksta zāles un līdzīga augu segas pļaušanai. Griezējnazis ir paredzēts blīvāka augu klājuma, nelielu kociņu un krūmu pļaušanai. Motora zāles plāvēju paredzēts lietot, to pārvietojot paralēli zemes virsmai.

i NORĀDĪJUMS Valsts un vietējie normatīvie akti par darba laiku un trokšņu līmeni var ierobežot ierīces lietošanu. Noskaidrojiet šo informāciju!

Iekārta ir paredzēta izmantošanai privātā teritorijā. Jebkāda cita veida lietojums, kā arī neatļautas modifikācijas un papildināšana, tiek uzskatītas par ierīces nepareizu lietojumu un šādi tiek zaudēta garantija, kā arī nav spēkā atbildības deklarācija gadījumā ražotājs neuzņemas atbildību par kaitējumu, kas nodarīta lietotājam vai kādai trešajai pusei.

3.2 Iespējamais nepareizais lietojums

Ierīce nav paredzēta komerciāliem nolūkiem ne sabiedriskos parkos vai sporta laukumos, ne arī izmantošanai lauksaimniecībā vai mezsaimniecībā.

- Nepļaujiet krūmus, dzīvžogus, kokus vai puķes.
- Kamēr ierīce darbojas, neceliet to no zemes uz augšu.

- Neizmantojiet citu ražotāju, vienīgi ražotāja oriģinālos griezējinstrumentus (griezējasmēni, auklas spoli).

3.3 Specifiskie riska faktori

Arī tad, ja ierīce tiek izmantota atbilstoši tās lietojumam, vienmēr saglabājas zināms risks, kuru nav iespējams paredzēt. Arī ierīces tips un konstrukcija atkarībā no lietojuma var būt saistīta ar turpmāk tekstā uzskaitītajiem potenciālajiem riskiem:

- Iespējama atgriezumam, zemes un nelielu akmeņu izsviešana.
- Griezējauklas nogriezto daļiņu izsviešana.
- Ja netiek izmantoti elpceļu aizsarglīdzekļi, iespējama atgriezumam daļiņu ieelpošana.
- Ja netiek izmantoti dzirdes aizsardzības līdzekļi, iespējams dzirdes bojājums.
- Sagriešanās risks, sniedzoties pie rotējošās griezējauklas.

3.4 Drošības un aizsardzības ierīces

⚠ BRĪDINĀJUMS! Traumu risks. Bojātas un atslēgtas drošības un aizsardzības ierīces var būt iemesls smagām traumām.

- Bojātas drošības un aizsardzības ierīces ir jā-saremontē.
- Nekādā gadījumā neveidojiet drošības ierīču un aizsargierīču apvadus.

Avārijas apture

Ārkārtas situācijā, apturiet elektromotoru ar ieslēgšanas/izslēgšanas slēdzi.

Aizsargs

Aizsargā operatoru no saskares ar rotējošo griezējasmēni vai griezējauklu un izsviestajiem priekšmetiem.

Velosipēda tipa rokturis

Nodrošina operatora kāju aizsardzību, lai tās ne-nonāktu saskarē ar rotējošo griezējasmēni vai griezējauklu.

3.5 Simboli uz ierīces

Simbols	Skaidrojums
	Izmantojot ierīci, ievērojiet 1pašu piesardzību!

Simbols	Skaidrojums
	Pirms lietošanas izlasiet lietošanas instrukciju!
	Valkājiet aizsargbrilles, dzirdes aizsarglīdzekļus un ķiveri!
	Valkājiet aizsargcimdus!
	Valkājiet zābakus ar neslīdošu zoli!
 ≤ 7000 n/min	Griezējinstrumenta maksimālais apgriezīenu skaits.
	Risks, ko rada izsviestie priekšmeti!
	Nepieskarieties fiksētiem priekšmetiem! Ierīce var tikt aizviesta.
	Pirms regulēšanas, tīrīšanas vai apkopes darbiem noņemiet akumulatoru.
 1,5m (50in)	Attālumam starp ierīci un nepiederošām personām ap lietotāju jābūt 15 m.
	Nelietojiet zāģa ripu!
	Sargājiet no lietus un mitruma iedarbības!

3.6 Izstrādājuma pārskats (01)

Izstrādājuma pārskatā (01) tiek sniegts īss pārskats par ierīci.

Nr.	Detaja
1	Akumulatora nodalījuma akumulatora stiprinājums
2	Velosipēda tipa rokturis
3	Ātruma slēdzis
4	Atbloķēšanas slēdzis
5	Ieslēgšanas/izslēgšanas svira
6	Plecu siksnas cilpas
7	Velosipēda tipa roktura stiprinājums
8	Aizsargs
9	3 zobu griezējasmens vai auklas spole "Fast and Easy"
10	Akumulators*
11	Lādētājs*

* Neietilpst piegādes komplektācijā.

3.7 Piegādes komplekts (02)

Piegādes komplektācijā ietilpst turpmāk uzskaitītās detaļas. Pārbaudiet, vai komplektācijā ir iekļautas visas uzskaitītās detaļas:

Nr.	Detaja
1	Motora zāles plāvējs ar kātu un griezējgalvu
2	Plecu siksnas
3	Velosipēda tipa rokturis
4	Auklas spole "Fast and Easy"
5	3 zobu griezējasmens
6	Paplāksne
7	Pārsegs
8	Fiksācijas uzgrieznis
9	Aizsargs
10	Lietošanas instrukcija
11	Kombinētā atslēga
12	Turēšanas kāts
13	Griezējasmens pārsegs

3.8 Atļautie griezējinstrumenti

Atļauts izmantot tikai ražotāja oriģinālos griezējinstrumentus, kas uzskaitīti turpmāk tekstā:

- Auklas spole "Fast and Easy", preces Nr. 127668
- Griezējnazis ar 3 zobiem, preces Nr. 127681

⚠ BĪSTAMI! Griezējinstrumenti ir bīstami dzīvībai! Neatļauti griezējinstrumenti (piem., metālliskie griezējinstrumenti no vairākām daļām ar rotējošām ķēdēm un smalcinātājnažiem), kā arī bojāti griezējinstrumenti (piem., iepīlusuši, aizlūzusi) var izraisīt smagas un pat letālas traumas.

- Izmantojiet tikai oriģinālos ražotāja atļautos griezējinstrumentus.
- Bojātus griezējinstrumentu nekavējoties ir jānomaina.

Neatļautu griezējinstrumentu izmantošana neatbilst paredzētajam lietojumam (skatīt *Nodaļa 3.1 "Paredzētais lietojums", lappuse 258!*)

4 DROŠĪBAS NORĀDĪJUMI ZĀLIENA TRIMMERIEM, KRŪMGRIEŽIEM UN KRŪMGRIEŽIEM AR ZĀGA ASMENI

(a) **Neizmantojiet iekārtu sliktos laika apstākļos, īpaši negaisa laikā.** Tādējādi tiek samazināts zibens spēriena risks.

(b) **Rūpīgi pārmeklējiet, vai darba zonā nav savvaļas dzīvnieku.** Darbībā esoša iekārta var ievainot savvaļas dzīvniekus.

(c) **Rūpīgi pārmeklējiet darba zonu un noņemiet visus akmeņus, stieples, kaulus un citus svešķermeņus.** Izsviestās daļas var radīt smagas traumas.

(d) **Pirms iekārtas lietošanas vienmēr pārbaudiet, vai griezējinstrumenti un zāga asmens, kā arī plaušanas vai zāģēšanas mezgls nav bojāti.** Bojātās detaļas palielina traumu gūšanas risku.

(e) **Pirms lietošanas pārbaudiet, vai strāvas vads un visi pagarinātāji nav bojāti vai novecojuši. Ja strāvas vads darbības laikā tiek bojāts vai ir nolietots, izslēdziet iekārtu un nepieskarieties kabelim, līdz esat atvienojis tīkla kontaktdakšu.** Bojāts strāvas vads vai pagarinātājs var izraisīt elektrošoku, ugunsgrēku un/vai nopietnas traumas.

(f) **Ievērojiet instrukcijas par izmantoto instrumentu nomaiņu.** Nepareizi pievilktas zāga asmens uzgriežņi vai skrūves var sabojāt zāga asmeni vai izraisīt tā atvienošanu.

(g) **Zāga asmens nominālajam apgriezianu skaitam jābūt vismaz tikpat lielam kā uz iekārtas norādītajam maksimālajam ātrumam.** Zāga asmeņi, kas griežas ātrāk nekā ir jūsu iekārtas nominālais apgriezianu skaits, var saplīst un aizlidot.

(h) **Lietojiet acu, dzirdes, galvas aizsarglīdzekļus un aizsargcimdus.** Piemēroti individuālie aizsarglīdzekļi samazinās traumu gūšanu no lidojošām detaļām vai nejaušas saskares ar griezējauklu vai zāga asmeni.

(i) **Lietojot iekārtu, vienmēr valkājiet neslīdošus, balstošus apavus. Nekad neestrādājiet ar kailām kājām vai atvērtām sandalēm.** Tas samazina pēdu traumu risku, saskaroties ar rotējošo zāga asmeni.

(k) **Lietojot iekārtu, vienmēr valkājiet garas bikses.** Atklāta āda paaugstina iespējamību gūt traumas, ko rada aizsviesti objekti.

(l) **Strādājot ar iekārtu, neļaujiet apkārtējiem atrasties tuvumā.** Izsviestās daļas var radīt nopietnas traumas.

(m) **Strādājot ar iekārtu, vienmēr lietojiet abas rokas.** Turiet iekārtu ar abām rokām, lai nezauddētu kontroli.

(n) **Turiet iekārtu tikai aiz izolētajām rokturu virsmām, jo griezējaukla vai zāga asmens var nonākt saskarē ar nepamanītiem elektrības kabeliem vai pašas ierīces strāvas vadu.** Ja rodas griezējauklas vai zāga asmens saskare ar zem sprieguma esošu vadu, ierīces metāla daļas var pārvadīt strāvu un izraisīt elektriskās strāvas triecienu.

(o) **Vienmēr pievērsiet uzmanību stabilai pozīcijai un izmantojiet iekārtu tikai tad, ja stāvat uz zemes.** Nestabila augsne vai nestabilas stāvēšanas virsmas var izraisīt līdzsvara zaudēšanu vai kontroles zaudēšanu pār iekārtu.

(p) **Nelietojiet iekārtu uz pārlieku stāvām nogāzēm.** Tas samazina risku zaudēt kontroli, paslīdēt un nokrist, kas var izraisīt traumas.

(q) **Strādājot nogāzēs, pārliecinieties, ka jums ir drošs pamats; vienmēr strādājiet pāri nogāzei, nekad uz augšu vai uz leju, un, mainot darba virzienu, esiet īpaši uzmanīgi.** Tas samazina risku zaudēt kontroli, paslīdēt un nokrist, kas var izraisīt traumas.

(r) **Netuviniet strāvas vadu zāga asmeņiem.** Bojāts strāvas vads var izraisīt elektrošoku, ugunsgrēku un/vai nopietnas traumas.

(s) **Netuviniet nevienu ķermeņa daļu griezējauklai vai zāga asmeņim. Pirms iekārtas ie-**

slēgšanas pārliecinieties, ka griezējaukla vai zāga asmens nekam nepieskaras. Neuzmanības brīdis, strādājot ar iekārtu, var izraisīt jūsu vai citu cilvēku traumas.

(t) **Nestrādājiet ar iekārtu augstāk par vidukli.** Tas palīdz izvairīties no nejaušas saskares ar griezējauklu vai zāga asmeni un ļauj labāk kontrolēt iekārtu neparedzētās situācijās.

(u) **Griežot krūmājus un kokaugus, kas ir nosprigoti, esiet gatavs, ka tie var pēkšņi atbrīvoties.** Atslābinoties koksnes šķiedrām, krūmāji vai kokaugi var trāpīt lietotājam un/vai izraisīt iekārtas nekontrolējamu darbību.

(v) **Īpaša uzmanība nepieciešama, zāgējot pamežu un jaunus kokus.** Tievais materiāls var iekerties zāga asmeņī un iesist lietotājam vai izraisīt līdzsvara zaudēšanu.

(w) **Kontrolējiet iekārtu un nepieskarieties zāga asmeņiem vai citām bīstamām daļām, kamēr tās vēl kustas.** Tas samazina kustīgu detaļu radīto traumu risku.

(x) **Nodrošiniet, lai visi slēdži būtu izslēgti un tīkla kontaktakša būtu atvienota pirms tiek fīriti iesprūdušie materiāli vai veikta ierīces apkope.** Neplānota iekārtas darbība, izņemot iesprūdušos materiālus, var izraisīt nopietnas traumas.

(y) **Pārnēsājiet iekārtu izslēgtā stāvoklī un pagrieztu prom no ķermeņa.** Pareiza rīkošanās ar iekārtu samazina nejaušas saskares iespējamību ar rotējošo zāga asmeni.

(z) **Transportējot vai uzglabājot iekārtu, vienmēr uzlieciet drošības uznavu uz metāla zāga asmens.** Pareiza rīkošanās ar iekārtu samazina nejaušas saskares iespējamību ar zāga asmeni.

(aa) **Izmantojiet tikai ražotāja norādītās rezerves auklas, griezējgalvas un zāga asmeņus.** Nepareizas rezerves daļas var palielināt saplīšanas un traumu gūšanas risku.

5 ATSITIENS – CĒLOŅI UN ATBILSTOŠI DROŠĪBAS NORĀDĪJUMI

Atsitiens ir pēkšņa iekārtas kustība uz sāniem, uz priekšu vai atpakaļ, kas var rasties, ja griezējinstrumentus iesprūst vai iekeras kādā objektā, piemēram, jaunā kokā vai cēlmā. Tas var būt tik spēcīgs, ka iekārta un/vai operators tiek vadīts jebkurā virzienā, kā rezultātā tiek zaudēta iekārtas kontrole.

Atsitienu un ar to saistītos apdraudējumus var novērst, veicot atbilstošus piesardzības pasākumus, kā aprakstīts turpmāk.

(a) **Ar abām rokām stingri turiet iekārtu un novietojiet rokas tādā stāvoklī, lai varētu absorbēt atsitienu spēku. Atrodieties iekārtas kreisajā pusē.** Atsitiens var palielināt traumu risku neparedzētas iekārtas kustības dēļ. Operators var kontrolēt atsitienu spēku, veicot atbilstošus piesardzības pasākumus.

(b) **Ja zāģa asmens iesprūst vai jūs pārtraucat darbu, izslēdziet iekārtu un turiet to nekustīgi materiālā, līdz zāģa asmens ir apstājies. Ja zāģa asmens ir iestrēdzis, nekad nemēģiniet noņemt iekārtu no materiāla vai vilkt to atpakaļ, kamēr zāģa asmens kustas; pretējā gadījumā var rasties atsitiens.** Noskaidrojiet un novērsiet zāģa asmens nosprūšanas cēloni.

(c) **Neizmantojiet trulus vai bojātus zāģa asmeņus.** Truli vai bojāti zāģa asmeņi palielina aizķeršanās vai nosprūšanas risku un var izraisīt atsitienu.

(d) **Vienmēr nodrošiniet labu griežamā materiāla redzamību.** Atsitiens ir iespējamāks vietās, kur ir grūti saskatīt griežamo materiālu.

(e) **Izslēdziet iekārtu, ja darba laikā jums tuvojas kāds cilvēks.** Atsitienu gadījumā rotējošais zāģa asmens var vieglāk trāpīt un savainot citus cilvēkus.

6 DROŠĪBAS NORĀDĪJUMI

⚠ ESĪET PIESARDZĪGI! Pastāv dzirdes bojājumu risks. Ierīce lietošanas laikā darbojas ļoti skaļi. Šādi var rasties dzirdes bojājumi lietotājam, kā arī tuvumā esošajiem cilvēkiem un dzīvniekiem.

- Strādājiet tikai izmantojot dzirdes aizsardzības līdzekļus.
- Ievērojiet drošu attālumu no cilvēkiem un dzīvniekiem un gadījumā, ja tuvojās cilvēki vai dzīvnieki, ierīci izslēdziet.

f NORĀDĪJUMS Obligāti iepazīstieties individuāli, kā lietojama ierīce. Īpašu vērību pievērsiet tam, kā uzreiz apturēt ierīci.

6.1 Cilvēku, dzīvnieku un īpašuma drošība

- Ņemiet vērā, ka par negadījumiem un izdarītajiem bojājumiem, kas var tikt nodarīti citām personām un to īpašumam, atbildīgs ir ierīces izmantotājs.
- Izmantojiet ierīci tikai atbilstoši paredzētajam lietojumam. Noteikumiem neatbilstošas lieto-

šanas rezultātā var gūt traumas, kā arī rasties materiālie zaudējumi.

- Ierīci drīkst ieslēgt tikai tad, ja darba zonā neatrodas cilvēki un dzīvnieki.
- Ievērojiet drošu attālumu no cilvēkiem un dzīvniekiem un gadījumā, ja tuvojās cilvēki vai dzīvnieki, ierīci izslēdziet.

6.2 Lietotājs

- Ierīci nedrīkst lietot jaunieši, kuriem nav 16 gadu, vai personas, kas nezina lietošanas instrukciju. Ievērojiet valstī spēkā esošos drošības noteikumus par lietotāja minimālo vecumu.
- Gadījumā, ja šāda veida ierīci lietojat pirmo reizi, rīkojieties, kā norādīts turpmāk tekstā: Lūdziet pārdevējam vai citam profesionālim paskaidrot, kā strādāt ar ierīci. Varat apmeklēt arī apmācības.
- Ikvienam, kas strādā ar šo ierīci, jābūt attiecīgam aprīkojumam, jābūt labam veselības un fiziskajam stāvoklim. Ikvienam, kas nedrīkst strādāt veselības problēmu dēļ, ir jājautā savam ārstējošam ārstam, vai ir atļauts strādāt ar šo ierīci.
- Nedarbiniet ierīci, esot alkoholisko dzērienu, narkotisko vielu vai medikamentu ietekmē.

6.3 Personiskie aizsardzības līdzekļi

- Lai nesavainotu galvu un ekstremitātes, kā arī nebojātu dzirdi, lietojiet speciālu apģērbu un aizsardzības līdzekļus.
- Apģērbam ir jābūt piemērotam (cieši jāpiegul), un tas nedrīkst traucēt darbam.
- Individuālais aizsargaprīkojums ir šāds:
 - Dzirdes aizsarglīdzekļi (piem., dzirdes aizsargaustiņas) jo īpaši ieteicams lietot, ja darba laiks dienas laikā pārsniedz 2,5 stundas
 - Aizsargbrilles
 - Izturīgi, vibrācijas un triecienus slāpējoši darba cimdi
 - Aizsargapavi ar neslīdošu zoli un tērauda pārklājumu

6.4 Drošība darba vietā

- Darbiniet ierīci tikai ārpus telpām un nekādā gadījumā slēgtās telpās.
- Strādājiet tikai dienas gaisma vai ar ļoti gaišu mākslīgo apgaismojumu.
- Pirms darba novāciet no darba zonas bīstamus priekšmetus, piemēram, zarus, stikla ga-

balus, priekšmetus ar asām šķautnēm, metāla detaļas un akmeņus.

- Nodrošiniet stabilitāti. Izvairieties no mitrām un slidenām virsmām.
- Strādājot, pārvietojieties lēnām un uzmanīgi. Neskrīniet. Uzmanieties no šķēršļiem.

6.5 Ierīces drošība

- Izmantojiet ierīci tikai, ievērojot turpmāk tekstā norādītos nosacījumus:
 - Ierīce nedrīkst būt netīrai, jo tīpaši uz tās nedrīkst būt benzīns un eļļa.
 - Ierīcei nedrīkst būt bojājumi, jo tīpaši aizsargrežģim.
 - Visiem vadības elementiem jābūt darba kārtībā.
 - Ierīcei jābūt uzstādītiem visiem attiecīgajam darba režīmam nepieciešamajiem piederumiem.
- Nepārslogojiet iekārtu. Tā ir paredzēta tikai viegliem darbiem privātai lietošanai. Pārslozde rada ierīces bojājumus.
- Ja motors sāk neparasti un spēcīgi vibrēt, nekavējoties izslēdziet elektrisko ierīci. Šāda situācija liecina par ierīces nepareizu darbību.
- Nekad nelietojiet ierīci ar nolietotām vai bojātām detaļām. Vienmēr nomainiet bojātās detaļas pret ražotāja oriģinālajām rezerves daļām. Lietojot ierīci ar nolietotām vai bojātām detaļām, ražotājam nevar izvirzīt garantijas prasības.

6.6 Elektriskā drošība

- Lai izvairītos no īsslēgumiem un elektrisko detaļu sabojāšanas:
 - Aizsargājiet ierīci pret mitrumu un nelietojiet to lietū.
 - Nemazgājiet ierīci ar ūdeni.
 - Neatveriet ierīci.

I NORĀDĪJUMS Ievērojiet akumulatora un lādēšanas ierīces drošības norādījumus, kas atrodami atsevišķās lietošanas instrukcijās.

6.7 Vibrācijas slodze

Vibrācijas kopējās vērtības un trokšņu līmeņa vērtības

- Dotās vibrāciju kopējās vērtības un trokšņu līmeņa vērtības ir izmērītas atbilstoši standartizētam pārbaudes procesam un tās iespējams izmantot viena elektroinstrumenta salīdzināšanai ar citu.

- Dotās vibrācijas kopējās vērtības un trokšņu līmeņa vērtības iespējams izmantot arī aptuvenam noslodzes novērtējumam.
- Vibrāciju kopējās vērtības un trokšņu līmeņa vērtības faktiskās elektroinstrumenta lietošanas laikā var atšķirties no dotajām vērtībām - atkarībā no elektroinstrumenta lietošanas veida un metodes.
- Ievērojiet drošības pasākumus saskaņā ar norādēm drošības nodaļā. Mēģiniet vibrāciju noslodzi turēt pēc iespējas mazāku. Vibrācijas noslodzes samazināšanas pasākumu piemēri ir cimdus lietošana instrumenta ekspluatācijas laikā un darba laika ierobežošana. Pie tam jāņem vērā visas ekspluatācijas cikla daļas (piemēram, laiki, kad elektroinstrumenti ir izslēgti un arī tie, kad tas ir ieslēgti, taču darbojas bez slodzes).

Vibrācijas risks

- *Faktiskais vibrāciju emisijas rādītājs ierīces ekspluatācijas laikā var atšķirties no ražotāja norādītās vērtības.* Pirms lietošanas un lietošanas laikā ievērojiet turpmāk uzskaitītos ietekmējošos faktorus:
 - Vai ierīce tiek izmantota atbilstoši lietošanas nolūkam?
 - Vai apstrādājama materiāls tiek nogriezts vai apstrādāts pareizi?
 - Vai ierīce ir labā darba stāvoklī?
 - Vai griezējinstrumenti ir pareizi uzasināti un ir uzstādīti pareizi griezējinstrumenti?
 - Vai ir uzstādīti rokturi un, ja tas ir nepieciešams, ir uzstādīti vibrācijas slāpējoši rokturi, kā arī, vai tie ir kārtīgi piestiprināti pie ierīces?
- Darbiniet ierīci tikai ar tādu motora ātrumu, kas nepieciešams attiecīgā darba veikšanai. Izvairieties no ierīces darbināšanas ar maksimālajiem apgrīzieniem, lai samazinātu troksni un vibrāciju.
- Nepareizas ekspluatācijas un apkopes dēļ var palielināties ierīces radītais troksnis un vibrācijas. Tas rada kaitējumu veselībai. Šādā situācijā nekavējoties izslēdziet ierīci un veiciet tās remontu pilnvarotā servisa centrā.
- Vibrāciju radītais slodzes līmenis ir atkarīgs no veicamā darba vai ierīces izmantošanas veida. Novērtējiet šo līmeni un paredziet pietiekami ilgus darba pārtraukumus. Šādi rīkojoties, ievērojami samazināsiet vibrācijas noslodzi kopumā visā darba laikā.

- Pārāk ilgi lietojot ierīci, tā izraisīs operatora ķermeņa vibrācijas, kas var būt iemesls asins cirkulācijas problēmām (pazīme — "pirksti kļūst balti"). Lai mazinātu šo risku, uzvelciet cimdus un nodrošiniet, lai rokas būtu siltas. Ja konstatējat pazīmi "balti pirksti", nekavējoties konsultējieties pie ārsta. Šī pazīme ietver: Jūtīguma samazināšanās, tirpšana, nieze, sāpes, spēka zudums, ādas krāsas vai stāvokļa izmaiņas. Parasti šie simptomi ietekmē pirkstus, rokas vai pulsu. Zemā temperatūrā šie riski samazinās.
- Darba dienas laikā centieties ievērot garākus darba pārtraukumus, lai jūsu ķermenis varētu atgūties no trokšņa un vibrācijām. Plānojiet savu darbu tā, lai, strādājot ar ierīcēm, kam ir augsts vibrāciju līmenis, darba laiks būtu sadalīts uz vairākām dienām.
- Ja darba laikā, turot ierīci rokās, sajūtat diskomfortu vai notiek ādas krāsas izmaiņas, nekavējoties pārtrauciet darbu. Izmantojiet pietiekami ilgus darba pārtraukumus. Nepārtraucot darbu pietiekami ilgi, var iestāties roku-plaukstu vibrācijas sindroms.
- Samaziniet vibrācijas iedarbības risku līdz minimumam. Veiciet ierīces kopšanu atbilstoši norādījumiem lietošanas instrukcijā.
- Ja ierīci nākas izmantot bieži, sazinieties ar vietējo izplatītāju, lai iegādātos pretvibrācijas piederumus (piem., rokturus).
- Izvairieties no strādāšanas ar ierīci temperatūrā zem 10 °C. Plānojot darbu, novērtējiet, kā var samazināt vibrācijas noslodzi.

6.8 Trokšņa piesārņojums

Ir noteikts trokšņa līmenis, no kura, darbojoties šai ierīcei, nevar izvairīties. Paredziet trokšņainu darbu, kad to atļauts veikt un saplānotā laikā. Ja nepieciešams, atpūties un, cik vien iespējams, ierobežojiet strādāšanas ilgumu. Individuālajai aizsardzībai un blakusesošajiem cilvēkiem aizsardzībai ir jālieto piemēroti dzirdes aizsardzības līdzekļi.

6.9 Drošības tehnikas norādījumi ekspluatācijas laikā

⚠ BRĪDINĀJUMS! Risks, ko rada elektromagnētiskais lauks. Šī elektroinstrumenta darba laikā tam apkārt veidojas elektromagnētiskais lauks. Noteiktos apstākļos šis lauks var kaitēt aktīvo vai pasīvo medicīnisko implantu darbībai.

- Lai samazinātu nopietnu vai nāvējušu traumu gūšanas iespējamību, personām, kuriem ir medicīniskie implantī, pirms elektroinstrumenta lietošanas iesakām konsultēties ar ārstu vai medicīniskā implanta ražotāju.
- Ierīci vienmēr turiet satvertu ar abām rokām.
- Ieslēdzot motoru, vienmēr turiet rokas un kājas tālāk no pļaušanas aprīkojuma.
- Pēc motora izslēgšanas pagaidiet līdz apstājas pļaušanas aprīkojums.
- Vienmēr atgriezumus izņemiet, kad ir apstāties motors un pļaušanas aprīkojums.
- Nepieskarieties auklas griezējam ar kailām rokām, jo pastāv sagriešanās risks.
- Pēc jaunas auklas izvilšanas, ierīci pirms ieslēgšanas vienmēr pagrieziet normālā darba pozīcijā.
- Neizmantojiet metāla griezējauklas!
- Aizsargam, pļaušanas aprīkojumam un motoram vienmēr ir jābūt brīvam no nopļautā zāliena atliekām.
- Personām, kas nepārzina ierīces darbību, vispirms ar izslēgtu motoru ir jāpavingrinās, kā lietot ierīci.
- Strādājot uz nogāzes:
 - Nekādā gadījumā nestrādājiet, stāvot uz gluda un slidena slīpuma.
 - Vienmēr pļaujiet paralēli nogāzei, nevis virzienā uz augšu vai uz leju.
 - Vienmēr stāviet zemāk par pļaušanas aprīkojumu.
- Pēc ierīces saskaršanās ar svešķermeni:
 - izslēdziet motoru;
 - pārbaudiet, vai ierīcei nav bojājumu.
- Uzstādiat griezējasmēni tā, lai tas ekspluatācijas laikā neatvienotos un nenokrīstu.

6.10 Drošības norādījumi akumulatoram un lādētājam

Ievērojiet akumulatora un lādēšanas ierīces drošības norādījumus, kas atrodami atsevišķās lietošanas instrukcijās.

Skatīt:

- Lietošanas instrukcija 441630: Litija jonu akumulators B150 Li (B05-3640G), B200 Li (B05-3650G)
- Lietošanas instrukcija 441633: Lādētājs C130 Li (C05-4230)

7 MONTĀŽA

⚠ BRĪDINĀJUMS! Nepilnīga montāža ir bīstama! Pilnībā nesamontētas ierīces darbība var izraisīt smagas traumas.

- Darbiniet ierīci tikai tad, ja tā ir pilnībā samontēta!
- Pirms ierīces ieslēgšanas pārbaudiet, vai visas drošības ierīces un aizsargmehānismi ir uzstādīti un darbojas!

⚠ BRĪDINĀJUMS! Pastāv traumu risks detaļām negaidīti atdaloties no ierīces. Eksploatācijas laikā atdalījušās detaļas var izraisīt nopietnas traumas.

- Nostipriniet griešanas instrumentus tā, lai tie eksploatācijas laikā nevarētu atdalīties.

7.1 Velosipēda tipa roktura uzstādīšana (03)

1. Izskrūvējiet skrūves (03/1).
2. Noņemiet augšējo pusloku (03/2) no apakšējā pusloka (03/4).
3. Velosipēda tipa rokturis (03/3) jāievieto apakšējā pusloka stiprinājumā.
4. Uzlieciet augšējo pusloku un ieskrūvējiet skrūves.
5. Velosipēda tipa rokturi noregulējiet (03/a) tā, lai attālums (03/A) būtu mazāks nekā attālums (03/B).

Norādījums: *Motora zāles plāvēju ar velosipēda tipa rokturi vienmēr tur ķermeņa labajā pusē. Abi attālumi ir noregulēti pareizi tad, ja griezējgalvas centrs atrodas pret ķermeņa centru.*

6. Cieši pieskrūvējiet skrūves.

7.2 Plecu siksnas uzlikšana un regulēšana (04, 05)

Plecu siksnas uzlikšana

1. Uzlieciet plecu siksnu atbilstoši attēlam (04).
2. Karabīnes āķi (05/1) ieāķējiet cilpā (05/2) pie ierīces.

Plecu siksnas garuma regulēšana

1. Veiciet dažus horizontālus vāzienus, griežot ķermeni, neiedarbinot elektromotoru (05/a).

Griezējgalvai visu laiku virs zemes jāatrodas vienādā augstumā.

2. Situācijā, kad tā nav: Mainiet plecu siksnas garumu un atkārtojiet pārbaudi, veicot vāzienus.

7.3 Aizsarga uzstādīšana (06)

1. Novietojiet aizsargu (06/1) uz griezējgalvas (06/2).
2. Ievietojiet caur aizsargu skrūves (06/3) un ieskrūvējiet urbumos (06/4).

7.4 Griezējasmens montāža/demontāža (07)

⚠ BRĪDINĀJUMS! Pastāv traumu risks detaļām negaidīti atdaloties no ierīces. Eksploatācijas laikā atdalījušās detaļas var izraisīt nopietnas traumas.

- Nostipriniet griešanas instrumentus tā, lai tie eksploatācijas laikā nevarētu atdalīties.

Griezējasmens montāža

1. Ja uzstādīta: noņemiet auklas spoli skatīt *Notādaļa 7.5 "Auklas spoles montāža/demontāža (08)", lappuse 265.*
2. Uzstādiet paplāksni (07/3) un griezējasmēni (07/1) uz griezējgalvas piedziņas vārpstas (07/2). Griezējasmēns uzrakstam jābūt vērstam uz āru - t. i. virzienā prom no griezējgalvas.
3. Uzstādiet pārsegu (07/4).
4. Uzstādiet uz piedziņas vārpstas fiksācijas uzgriezni (07/5) un ar roku pievelciet to pretēji pulksteņa rādītāju kustības virzienam.
5. Ar kombinēto atslēgu cieši pievelciet fiksācijas uzgriezni (07/5). To darot, turēšanai izmantojiet turēšanas kātu.

Griezējasmens demontāža

1. Ar kombinēto atslēgu pulksteņa rādītāju kustības virzienā atskrūvējiet fiksācijas uzgriezni (07/5). To darot, turēšanai izmantojiet turēšanas kātu.
2. Noņemiet fiksācijas uzgriezni (07/5), pārsegu (07/4), griezējasmēni (07/1) un paplāksni (07/3).

7.5 Auklas spoles montāža/demontāža (08)

⚠ BRĪDINĀJUMS! Pastāv traumu risks detaļām negaidīti atdaloties no ierīces. Eksploatācijas laikā atdalījušās detaļas var izraisīt nopietnas traumas.

- Nostipriniet griešanas instrumentus tā, lai tie eksploatācijas laikā nevarētu atdalīties.

Auklas spoles uzstādīšana

1. Ja uzstādīta: noņemiet griezējasmēni skatīt *Nodaļa 7.4 "Griezējasmēns montāža/demon-tāža (07)", lappuse 265.*
2. Uzstādiat paplāksni (08/3) uz griezējgalvas piedziņas vārpstas (08/2).
3. Uzstādiat auklas spoli (08/1) un pretēji pulksteņa rādītāju kustības virzienam pievelciet to. To darot, turēšanai izmantojiet turēšanas kātu.

Auklas spoles demontāža

1. Atskrūvējiet auklas spoli (08/1), griežot pulksteņa kustības rādītāju virzienā. To darot, turēšanai izmantojiet turēšanas kātu.
2. Noņemiet auklas spoli (08/1) un paplāksni (08/3).

7.6 Griezējauklas ievietošana (09)

1. Grieziet grozāmo pogu (09/1) tā, lai bultiņas (09/2, 09/3) būtu vienā līnijā.
2. Iebīdiat griezējauklu atverē (09/4) līdz brīdim, kamēr abās auklas spoles pusēs aukla ir vienādā garumā.
3. Ieskrūvējiet griezējauklu aukla spolē: Grieziet grozāmo pogu (09/1) bultiņu virzienā (09/5) līdz brīdim, kad griezējaukla abās pusēs izvirzās apm. 10 cm no auklas spoles.

8 EKSPLUATĀCIJAS SĀKŠANA

8.1 Akumulatora uzlāde

Ievērojiet lādēšanas režīma temperatūras diapazonu, skatiet tehniskos datus.

f NORĀDĪJUMS Lūdzu, skatiet detalizētu informāciju par akumulatoru un akumulatora lādēšanas ierīci atsevišķās lietošanas instrukcijās:

- Lietošanas instrukcija 441630: Litija jonu akumulators B150 Li (B05-3640G), B200 Li (B05-3650G)
- Lietošanas instrukcija 441633: Lādētājs C130 Li (C05-4230)

8.2 Akumulatora ievietošana un izņemšana (10)

Akumulatora ievietošana (10/a)

1. Ievietojiet akumulatoru (10/1) akumulatora nodalījumā (10/2) tā, lai tas būtu nofiksēts savā vietā.

Akumulatora izņemšana (10/b)

1. Nospiediet un turiet akumulatora fiksācijas pogu (10/3).

2. Izņemiet akumulatoru.

9 LIETOŠANA

⚠ BRĪDINĀJUMS! Nepilnīga montāža ir bīstama! Pilnībā nesamontētas ierīces darbība var izraisīt smagas traumas.

- Lietojiet ierīci tikai tad, kad ir pilnībā pabeigta montāža!
- Neievietojiet ierīcē akumulatoru, kamēr nav pilnībā pabeigta montāža!

9.1 Ierīces ieslēgšana un izslēgšana (11)

Ierīces ieslēgšana

1. Ierīces sagatavošana darbam.
2. Bīdiat atbloķēšanas slēdzi (11/1) atvērtās slēdzenes virzienā.
3. Līdz atdurei nospiediet un turiet nospiestu ieslēgšanas/izslēgšanas sviru (11/2). Motora zāles plāvējs darbojas.
4. Pārvienojiet ātruma slēdzi (11/3) vēlamajā virzienā:
 - "FAST" (11/a): Motora zāles plāvējs darbojas ātri.
 - "SLOW" (11/b): Motora zāles plāvējs darbojas lēnām.

Ierīces izslēgšana

1. Atlaidiet ieslēgšanas/izslēgšanas sviru.

9.2 Akumulatora uzlādes līmeņa pārbaude

Uzlādes stāvokļa indikācija atrodas uz akumulatora.

f NORĀDĪJUMS Lūdzu, skatiet detalizētu informāciju par akumulatoru un akumulatora lādēšanas ierīci atsevišķās lietošanas instrukcijās:

- Lietošanas instrukcija 441630: Litija jonu akumulators B150 Li (B05-3640G), B200 Li (B05-3650G)
- Lietošanas instrukcija 441633: Lādētājs C130 Li (C05-4230)

9.3 Griezējauklas pagarināšana ekspluatācijas laikā (12)

Griezējaukla lietošanas laikā dilst un paliek īsāka.

1. Auklas spoli (12/1) ar augstu apgriezīenu skaitu vairākas reizes piesitiet pret zālienu (12/a). Šādi no auklas spoles tiek izlīta jauna griezējaukla un uz auklas griezēja (12/2) tiek nogriezti nolietotie auklas gali.

Savainojumu risks! Nepieskarieties auklas griezējam!

10 RĪCĪBA DARBA LAIKĀ UN DARBA PAŅĒMIENI (13 - 14)

- Nedaudz sagāziet ierīci uz priekšu (par 30°), lai pļautu ar griezējauklas priekšpusi. Lēnām virzieties uz priekšu.
- Pļaušanas laikā ierīci vienmērīgi grieziet pa labi un pa kreisi.
- Garu zāli ir jāpļauj pakāpeniski. Vienmēr sāciet pļaut no augšas un virzieties uz leju (13).
- Ierīce nopļauj labāk, kad darbojas ar lieliem apgriezieniem. Tāpēc nepārslogojiet ierīci, pļaujot pārāk garu zāli.
- Ierīci pārslogojot garā zālē, tiks nobloķēta griezējaukla. Nekavējoties paceliet ierīci, lai noņemtu slodzi. Citādi var izraisīt nenovēršamus motora bojājumus.
- Nepļaujiet ar ierīci tiešā veidā gar cietiem šķēršļiem (piem., sienām), bet gan sāniski. Šādi samazināsiet griezējauklas (14) patēriņu.
- Ierīci lietojiet pietiekamā attālumā no jutīgiem augiem.

Rīcība griezējasmens nosprūšanas gadījumā

Blīvā audzē, nelielos kociņos vai krūmos griezējasmens var iestrēgt un apstāties.

- Novērsiet nobloķēšanos, skatoties, kādā virzienā aug krūmi, un grieziet tos no pretējās puses.
- Ja griezējasmens pļaušanas laikā nosprūst:
 - Nekavējoties apturiet motoru.
 - Turiet ierīci tādā augstumā, lai griezējasmens nelēkātu vai nesalūstu.

11 TEHNISKĀ APKOPE UN TĪRĪŠANA

⚠ BRĪDINĀJUMS! Sagriešanās risks. Sagriešanās risks satverot asas un rotējošas ierīces daļas, kā arī griezējinstrumentus.

- Pirms apkopes, kopšanas un tīrīšanas darbiem vienmēr izslēdziet ierīci. Izņemiet akumulatoru.
- Veicot apkopes, kopšanas un remontdarbus, vienmēr lietojiet aizsargcimdus.

11.1 Griezējasmens nomaiņa

Griezējasmens nomaiņa: skatīt *Nodaļa 7.4 "Griezējasmens montāža/demontāža (07)", lappuse 265.*

11.2 Auklas spoles maiņa

Auklas spoles maiņa: skatīt *Nodaļa 7.5 "Auklas spoles montāža/demontāža (08)", lappuse 265.*

12 PALĪDZĪBA TRAUČĒJUMU GADĪJUMĀ

⚠ ESIET PIESARDZĪGI! Traumu risks. Asas un rotējošas ierīces daļas var radīt traumas.

- Veicot apkopes, kopšanas un remontdarbus, vienmēr lietojiet aizsargcimdus!

ℹ NORĀDĪJUMS Ja rodas bojājumi, kas nav uzskaitīti šajā tabulā, vai bojājumi, kurus nevarat novērst patstāvīgi, lūdzam sazināties ar mūsu servisa centru.

Problēma	Cēlonis	Novēršana
Elektromotors nedarbojas.	Akumulators ir izlādējies.	Uzlādējiet akumulatoru.
	Nav akumulatora vai tas uzstādīts nepareizi.	Uzstādiet pareizi akumulatoru.
Elektromotors darbojas ar pārtraukumiem.	Ieslēgšanas/izslēgšanas slēdzim ir bojājums.	Sazinieties ar ražotāja servisa centru.
Akumulatoru nevar uzlādēt.	Akumulatora kontakti ir kļuvuši netīri.	Sazinieties ar ražotāja servisa centru.
	Akumulatoram vai lādētājam ir bojājums.	Sazinieties ar ražotāja servisa centru.
	Akumulators ir pārāk karsts.	Ļaujiet akumulatoram atdzist.

Problēma	Cēlonis	Novēršana
Zāle vairs netiek pjauta līdzīgi.	Griezējasmens ir truls.	<ul style="list-style-type: none"> ■ Lūdziet uzasināt griezējasmēni. Sazinieties ar ražotāja servisa centru. ■ Nomainiet griezējasmēni.
Ievērojami samazinās akumulatora ekspluatācijas ilgums.	Zāle ir pārāk gara vai pārāk mitra.	<ul style="list-style-type: none"> ■ Pļaujiet zāli augstāk. ■ Ļaujiet zālei nožūt.
	Pļaušanas augstums ir par zemu.	Pļaujiet zāli augstāk.
	Akumulatora darbmūžs ir beidzies.	Nomainiet akumulatoru. Lietojiet tikai oriģinālās ražotāja daļas.
Ierīcei pārāk spēcīgi vib-rē.	Ierīces nepareiza darbība	Sazinieties ar ražotāja servisa centru.

13 TRANSPORTĒŠANA

Pirms transportēšanas veiciet turpmāk uzskaitītās darbības:

1. Izslēdziet ierīci.
2. Izņemiet no ierīces akumulatoru.
3. Uzstādiet visus aizsargpārsegus.
4. Ievietojiet, ievērojot instrukcijas, akumulatoru iepakojumā (skat. turpmāk tekstā).

! **NORĀDĪJUMS** Akumulatora nominālā enerģija ir lielāka par 100 Wh! Tāpēc ievērojiet turpmāk uzskaitītos drošības norādījumus!

Uz komplektā iekļauto litija-jonu akumulatoru atiecās bīstamo ierīču tiesību akti, bet to atļauts transportēt, ievērojot atvieglotus noteikumus:

- Privātais lietotājs drīkst akumulatoru pārvadāt pa koplietošanas ceļiem bez papildus ierobežojumiem, ja tas ir iepakots atbilstoši mazumtirdzniecības noteikumiem un transportēšana tiek veikta ar privātu transportlīdzekli.
- Profesionāli lietotāji, kuri transportēšanu veic kopā ar savu galveno nodarbošanos (piem., piegādājot uz un no celtniecības objektiem vai demonstrācijām), arī var ievērot šos atvieglotus noteikumus.

Abos iepriekš minētajos gadījumos obligāti jāveic darbības, lai novērstu satura izplūšanu. Citos gadījumos obligāti ievērojiet bīstamo ierīču tiesību aktu noteikumus! Neievērošanas gadījumā nosūtītājam un, iespējams, arī pārvadātājam draud būtiski sodi.

Papildu norādījumi par pārvadāšanu un nosūtīšanu

- Litija jonu akumulatorus drīkst transportēt vai nosūtīt tikai tad, ja tiem nav bojājumu!

- Akumulatoru transportēšanai izmantojiet tikai oriģinālo kartona vai bīstamo preču transportēšanai piemērotu kasti (nav nepieciešama akumulatoriem, kuriem nominālā jauda nepārsniedz 100 Wh).
- Uzstādiet akumulatora kontaktiem izolāciju, lai nepieļautu to īsslēgumu.
- Nodrošiniet, lai akumulators iepakojumā nevarētu brīvi pārvietoties un tam nerastos bojājumi.
- Pārlicinieties, vai transportēšanas vai nosūtīšanas laikā (piem., ar kurjeru vai transportēšanas uzņēmumu) ir pareizs sūtījuma marķējums un dokumentācija.
- Iepriekš pajautājiet, vai transportēšana ar izvēlēto pakalpojumu sniedzēju ir iespējama un parādiēt viņam savu sūtījumu.

Lai sagatavotu sūtījumu, mēs iesakām piesaistīt bīstamo preču speciālistu. Ievērojiet arī iespējamās papildus valsts normatīvos aktus.

14 GLABĀŠANA

14.1 Motora zāles plāvēja uzglabāšana

Pēc katras tīrīšanas reizes rūpīgi notīriet ierīci un - ja uzstādīti - uzstādiet visus aizsardzības apvalkus. Uzglabājiet ierīci sausā, slēgtā un bērniem nepieejamā vietā.

1. Izņemiet akumulatoru.
2. Pakariniet motora zāles plāvēju aiz roktura. Šādi griezējgalva netiks lieki pārslogota.

Ja paredzētais pārtraukuma periods līdz nākamajai lietošanas reizei ir ilgāks par 30 dienām, veiciet turpmāk teiktā norādītās darbības:

- Rūpīgi iztīriet ierīci un novietojiet to sausā vietā.

14.2 Akumulatora un lādēšanas ierīces glabāšana

I NORĀDĪJUMS Lūdzu, skatiet detalizētu informāciju par akumulatoru un akumulatora lādēšanas ierīci atsevišķās lietošanas instrukcijās.

15 UTILIZĀCIJA

Norādes par Vācijas elektrisko un elektronisko ierīču likumu (ElektroG)



- Noliegtas elektriskās un elektroniskās ierīces aizliegts izmest sadzīves atkritumos, tās ir jānodod atsevišķā atkritumu savākšanas vai likvidēšanas vietā!
- Lietotās baterijas un akumulatori, kas nav uzstādīti ierīcē, pirms nodošanas jāizņem! To utilizāciju regulē Likums "Par baterijām".
- Elektrisko un elektronisko ierīču īpašnieku vai lietotāju pienākums ir pēc to nolietošanas šīs ierīces atgriezt.
- Gala lietotājs atbild par savu personīgo datu izdēšanas no utilizējamās nolietotās ierīces!

Pārsvītrotā konteina simbols nozīmē, ka elektriskās un elektroniskās ierīces aizliegts izmest sadzīves atkritumos.

Elektriskās un elektroniskās ierīces šādās vietās iespējams nodot bez maksas:

- publiski-tiesiskās utilizācijas vai savākšanas vietās (piem., komunālajos uzņēmumos);
- Elektrisko ierīču pārdošanas vietās (fiziskās vai tiešsaistes), ja tirgotāja pienākums ir pieņemt šīs preces vai arī viņš to piedāvā brīvprātīgi.

Šie izteikumi attiecas tikai uz tām ierīcēm, kas tiek uzstādītas un pārdotas Eiropas Savienības dalībvalstīs un uz kurām attiecināmas Eiropas Direktīvas 2012/19/ES prasības. Valstīs, kas nav Eiropas Savienības sastāvā, var būt atšķirīgi noteikumi attiecībā uz nolietoto elektrisko un elektronisko ierīču utilizāciju.

Norādījumi par likumu „Par baterijām” (BattG)



- Noliegtās baterijas un akumulatorus aizliegts izmest sadzīves atkritumos, tos ir jānodod atsevišķā atkritumu savākšanas vai likvidēšanas vietā!
- Lai droši izņemtu baterijas vai akumulatorus no elektriskās ierīces un noskaidrotu informāciju par to tipu vai ķīmisko sistēmu, lūdzam ievērot turpmāk sniegtos datus lietošanas vai montāžas instrukcijā.
- Bateriju un akumulatoru īpašnieku vai lietotāju pienākums ir pēc to nolietošanas šīs ierīces atgriezt. Atgriešana ir ierobežota līdz mājāsainniecībai atbilstošam daudzumam.

Lietotās baterijās var būt kaitīgas vielas vai smagie metāli, kas var radīt kaitējumu videi un veselības problēmas. Lietoto bateriju pārstrāde un tajās esošo resursu izmantošana sniedz būtisku lomu abos iepriekš minētajos gadījumos.

Pārsvītrotā konteina simbols nozīmē, ka baterijas un akumulatorus aizliegts izmest sadzīves atkritumos.

Ja zem konteina papildus ir doti simboli Hg, Cd vai Pb, tas nozīmē, ka:

- Hg: baterijā ir vairāk nekā 0,0005 % dzīvsudraba
- Cd: baterijā ir vairāk nekā 0,002 % kadmija
- Pb: baterijā ir vairāk nekā 0,004 % svina

Baterijas un akumulatorus šādās vietās iespējams nodot bez maksas:

- publiski-tiesiskās utilizācijas vai savākšanas vietās (piem., komunālajos uzņēmumos);
- bateriju un akumulatoru pārdošanas vietās;
- ierīču nolietoto bateriju vienotās sistēmas atpakaļpieņemšanas vietās;
- ražotāja atpakaļpieņemšanas vietās (ja tas nav vienotās atpakaļpieņemšanas sistēmas dalībnieks).

Šie izteikumi attiecas tikai uz tiem akumulatoriem un baterijām, kas tiek uzstādītas un pārdotas Eiropas Savienības dalībvalstīs un uz kurām attiecināmas Eiropas Direktīvas 2006/66/EK prasības. Valstīs, kas atrodas ārpus Eiropas Savienības, var būt atšķirīgi noteikumi attiecībā uz nolietoto akumulatoru un bateriju utilizāciju.

16 KLIENTU APKALPOŠANAS DIENESTS/SERVISS

Jautājumu gadījumā par garantiju, remontu vai rezerves daļām sazinieties ar tuvāko AL-KO ser-

visa centru. Informāciju par tiem meklējiet šādā

vietnē:

www.al-ko.com/service-contacts

17 GARANTIJA

Iespējamos materiāla vai ražošanas brāķus iekārtā mēs novērsīsim atbilstoši likumā noteiktajam noilguma termiņam attiecībā uz garantijas prasībām, paturot tiesības izvēlēties remontu vai jaunas preces piegādi. Noilguma termiņš tiek noteikts, vadoties pēc tās valsts spēkā esošās likumdošanas, kurā ierīce tika nopirkta.

Mūsu garantijas pakalpojumi ir spēkā tikai tad, ja:

- ievērojāt šo lietošanas instrukciju.
- ierīce tiek izmantota atbilstoši mērķim;
- tiek izmantotas oriģinālās rezerves daļas.

Garantija zaudē savu spēku, ja:

- tiek veikti patstāvīgi remontēšanas mēģinājumi;
- tiek veikta patvaļīga pārbūve;
- ierīce netiek lietota atbilstoši paredzētajam mērķim.

Garantija neattiecas uz:

- krāsas bojājumiem, kas radušies normāla nolietojuma rezultātā;
- dilstošajām detaļām, kas rezerves daļu kartē ir atzīmētas ar rāmīti .

Garantijas periods sākas no ierīces pirmreizējās pārdošanas pirmās dienas. Noteicošais ir datums uz pirkuma čeka. Lūdzam jūs ar šo garantijas deklarāciju un pirkuma čeku doties pie sava tirdzniecības pārstāvja vai uz tuvāko oficiālo klientu apkalpošanas centru. Šī deklarācija neskar pircēja likumā noteiktās garantijas prasības pret pārdevēju.

ПЕРЕВОД ОРИГИНАЛЬНОГО РУКОВОДСТВА ПО ЭКСПЛУАТАЦИИ

Оглавление

1	Особые правила техники безопасности	272	7	Монтаж	280
2	Информация о руководстве по эксплуатации	272	7.1	Установка «велосипедной» ручки (03)	280
2.1	Символы на титульной странице	272	7.2	Установка и регулировка плечевого ремня (04, 05)	280
2.2	Условные обозначения и сигнальные слова	272	7.3	Установка защитного щита (06)	280
3	Описание продукта	272	7.4	Монтаж/демонтаж режущего полотна (07)	280
3.1	Использование по назначению	273	7.5	Монтаж/демонтаж режущей головки с леской (08)	281
3.2	Случаи предусмотренного применения	273	7.6	Замена режущей лески (09)	281
3.3	Остаточные опасности	273	8	Ввод в эксплуатацию	281
3.4	Предохранительные и защитные устройства	273	8.1	Зарядка аккумулятора	281
3.5	Обозначения на устройстве	273	8.2	Вставка и извлечение аккумулятора (10)	281
3.6	Обзор продукта (01)	274	9	Управление	281
3.7	Комплект поставки (02)	274	9.1	Включение и выключение устройства (11)	281
3.8	Разрешенные режущие инструменты	274	9.2	Проверка состояния заряда аккумулятора	282
4	Указания по технике безопасности для триммера для травы, мотокося и мотокося с пильным полотном	275	9.3	Регулировка длины режущей лески в процессе эксплуатации (12)	282
5	Отдача — причины и соответствующие указания по технике безопасности	276	10	Указания по использованию устройства (13 - 14)	282
6	Указания по технике безопасности	277	11	Техобслуживание и уход	282
6.1	Безопасность людей, животных и имущества	277	11.1	Замена режущего полотна	283
6.2	Операторы	277	11.2	Замена катушки с режущей леской	283
6.3	Средства индивидуальной защиты	277	12	Устранение неисправностей	283
6.4	Безопасность на рабочем месте	277	13	Транспортировка	284
6.5	Безопасность устройства	278	14	Хранение	284
6.6	Электрическая безопасность	278	14.1	Хранение мотокося	284
6.7	Вибрационная нагрузка	278	14.2	Хранение аккумулятора и зарядного устройства	284
6.8	Акустическая нагрузка	279	15	Утилизация	284
6.9	Указания по технике безопасности во время эксплуатации	279	16	Сервисное обслуживание	285
6.10	Указания по технике безопасности для аккумулятора и зарядного устройства	280	17	Гарантия	286

1 ОСОБЫЕ ПРАВИЛА ТЕХНИКИ БЕЗОПАСНОСТИ

Данное устройство не предназначено для использования детьми в возрасте до 16 лет и лицами с ограниченными физическими возможностями или ответственными способностями, а также с недостаточным опытом и знаниями, кроме случаев, если они находятся под наблюдением лица, ответственного за их безопасность, или прошли инструктаж по эксплуатации устройства. Детям запрещается играть с устройством. Детям запрещается очищать и выполнять обслуживание без присмотра.

Лица с очень сильными и сложными ограничениями также должны быть ознакомлены с описанными здесь инструкциями.

2 ИНФОРМАЦИЯ О РУКОВОДСТВЕ ПО ЭКСПЛУАТАЦИИ

- Немецкая версия содержит оригинальное руководство по эксплуатации. Все остальные языковые версии — это переводы оригинального руководства по эксплуатации.
- Всегда держите это руководство по эксплуатации под рукой, чтобы прочитать его, если вам потребуется информация об устройстве.
- Передавайте устройство другим лицам только вместе с этим руководством по эксплуатации.
- Прочтите и соблюдайте указания по технике безопасности и предупреждения, приведенные в данном руководстве по эксплуатации.

2.1 Символы на титульной странице

Символ	Значение
	Обязательно прочитайте данное руководство по эксплуатации перед вводом в эксплуатацию. Это необходимо для безопасной и безотказной работы.
	Руководство по эксплуатации

Символ	Значение
	Осторожно обращайтесь с литий-ионными аккумуляторами! В частности, соблюдайте указания по транспортировке, хранению и утилизации в данном руководстве по эксплуатации!

2.2 Условные обозначения и сигнальные слова

⚠ ОПАСНОСТЬ! Указывает на опасную ситуацию, которая, если ее не избежать, приводит к смерти или серьезным травмам.

⚠ ПРЕДУПРЕЖДЕНИЕ! Указывает на потенциально опасную ситуацию, которая, если ее не избежать, может привести к смерти или серьезным травмам.

⚠ ОСТОРОЖНО! Указывает на потенциально опасную ситуацию, которая, если ее не избежать, может привести к травмам легкой и средней тяжести.

⚠ ВНИМАНИЕ! Указывает на ситуацию, которая, если ее не избежать, может привести к имущественному ущербу.

ℹ ПРИМЕЧАНИЕ Специальные указания для облегчения понимания и эксплуатации.

3 ОПИСАНИЕ ПРОДУКТА

⚠ ВНИМАНИЕ! Опасность повреждения устройства и аккумулятора. Если устройство работает с неподходящими аккумуляторами, то устройство и аккумуляторы могут быть повреждены.

- Устройство работает только с предназначенными для этого аккумуляторами.

Устройство разрешается использовать только вместе с литий-ионными аккумуляторами и зарядными устройствами, указанными в технических характеристиках. Дополнительные сведения об аккумуляторах и зарядных устройствах см. в отдельных инструкциях:

- руководство по эксплуатации 441630: Литий-ионный аккумулятор B150 Li (B05-3640G), B200 Li (B05-3650G)
- руководство по эксплуатации 441633: зарядное устройство C130 Li (C05-4230)

3.1 Использование по назначению

Мотокоса, оснащенная шпулькой с леской, пригодна для резки травы и аналогичной растительности. Благодаря режущему полотну она подходит для скашивания более толстых зеленых растений, молодого подлеска и кустарников. Мотокоса должна быть направлена параллельно поверхности грунта.

И ПРИМЕЧАНИЕ Использование устройства может быть ограничено национальными и местными правилами, касающимися времени работы. Почитайте этот раздел!

Это устройство предназначено для частного использования. Любое другое использование, а также несанкционированные модификации или дополнения рассматриваются как ненадлежащее использование и приводят к признанию недействительной гарантии, а также к потере соответствия и отказу от любой ответственности за ущерб пользователю или третьим лицам со стороны производителя.

3.2 Случаи предусмотренного применения

Устройство не предназначено для коммерческого использования в общественных парках, на спортивных площадках, в сельском и лесном хозяйствах.

- Не подрезайте кусты, живые изгороди, деревья или цветы.
- Не поднимайте устройство с земли во время эксплуатации.
- Не используйте другие средства, кроме оригинальных режущих инструментов изготовителя (режущее полотно, катушка с режущей леской)

3.3 Остаточные опасности

Даже если устройство используется надлежащим образом, всегда существует определенный остаточный риск, который не может быть исключен. Возможны следующие потенциальные опасности на основе типа и конструкции устройства в зависимости от использования:

- Отбрасывание срезанного материала, земли и небольших камней
- Отбрасывание отрезанных частей от режущей лески
- Вдыхание частиц срезанного материала при отсутствии респиратора.
- Повреждение слуха при отсутствии берушей.

- Нанесение порезов при контакте с острыми движущимися деталями режущей лески

3.4 Предохранительные и защитные устройства

⚠ ПРЕДУПРЕЖДЕНИЕ! Опасность травмирования. Неисправность или бездействие предохранительных и защитных устройств могут стать причиной травм.

- Неисправные предохранительные и защитные устройства подлежат ремонту.
- Никогда не выводите из строя предохранительные и защитные устройства.

Аварийный останов

В случае экстренной ситуации отключите электродвигатель, нажав кнопку ВКЛ/ВЫКЛ.

Защитный щит

Защищает оператора от вращающейся режущей лески и предметов, которые могут быть отброшены вращающимся режущим полотном.

"Велосипедная" ручка

Защищает ноги оператора от вращающихся режущего полотна или режущей лески.

3.5 Обозначения на устройстве

Символ	Значение
	Соблюдать особую осторожность при использовании устройства!
	Перед вводом в эксплуатацию прочитать руководство по эксплуатации!
	Носить защитные очки, беруши и шлем!
	Носить защитные перчатки!
	Носить сапоги с нескользкой подошвой!

Символ	Значение
	Макс. число оборотов режущего инструмента.
	Опасность от отбрасываемых предметов!
	Не прикасаться к неподвижным предметам! Устройство может быть отброшено.
	Следует вынимать аккумулятор перед выполнением любых работ по регулировке, очистке или техническому обслуживанию устройства.
	Безопасное расстояние от устройства до людей, находящихся поблизости, должно составлять минимум 15 м.
	Не использовать зубчатое пильное полотно!
	Беречь от дождя и воздействия влаги!

3.6 Обзор продукта (01)

В обзоре продукта (01) дается краткий обзор устройства.

Номер	компонента
1	Фиксатор аккумулятора с аккумуляторным отсеком
2	"Велосипедная" ручка
3	Переключатель скорости
4	Переключатель разблокировки
5	Рычаг включения/выключения
6	Петля плечевого ремня

Номер	компонента
7	Крепление для "велосипедной" ручки
8	Защитный щит
9	3-зубчатое режущее полотно или катушка с режущей леской "Fast and Easy"
10	Аккумулятор*
11	Зарядное устройство*

* Не входит в комплект поставки.

3.7 Комплект поставки (02)

Комплект поставки включает в себя перечисленные позиции. Проверьте, включены ли все позиции:

Номер	компонента
1	Мотокоса с валом и режущей головкой
2	Плечевой ремень
3	"Велосипедная" ручка
4	Катушка с режущей леской "Fast and Easy"
5	3-зубчатое режущее полотно
6	Шайба
7	Кожух
8	Стопорная гайка
9	Защитный щит
10	Руководство по эксплуатации
11	Комбинированный гаечный ключ
12	Стопорный штифт
13	Кожух для режущего полотна

3.8 Разрешенные режущие инструменты

Разрешается использовать только оригинальные режущие инструменты производителя, перечисленные здесь:

- Катушка с режущей головкой "Fast and Easy", арт. № 127668
- 3-зубчатое режущее полотно, арт. № 127681

⚠ ОПАСНОСТЬ! Опасность для жизни из-за режущих инструментов! Неразрешенные режущие инструменты (например, многоэлементные металлические режущие инструменты с помощью шарнирных цепей и ножей), а также поврежденные режущие инструменты (например, трещины, разрывы) могут привести к серьезным травмам и даже к смерти.

- Используйте только разрешенные оригинальные режущие инструменты изготовителя.
- Немедленно замените поврежденные режущие инструменты!

Использование неразрешенных режущих инструментов не соответствует предполагаемому использованию (см. глава 3.1 "Использование по назначению", Стр. 273)!

4 УКАЗАНИЯ ПО ТЕХНИКЕ БЕЗОПАСНОСТИ ДЛЯ ТРИММЕРА ДЛЯ ТРАВЫ, МОТОКОСЫ И МОТОКОСЫ С ПИЛЬНЫМ ПОЛОТНОМ

(a) **Запрещается использовать машину при плохой погоде, в особенности в случае грозы.** Это снижает риск поражения молнией.

(b) **Тщательно проверьте рабочий участок на предмет диких животных.** Работающая машина может причинить травмы диким животным.

(c) **Тщательно проверьте рабочий участок и уберите все камни, палки, проволоку, кости и другие посторонние предметы.** Их куски, вылетающие при кошении, могут стать причиной травм.

(d) **Перед использованием машин всегда проверяйте режущий инструмент или пильное полотно, а также режущий или пильный модуль на предмет повреждений.** Поврежденные части повышают риск травм.

(e) **Перед использованием проверяйте сетевой провод и удлинительные провода на предмет признаков повреждений или старения. В случае повреждения или износа сетевого провода во время эксплуатации, выключите машину и не прикасайтесь к кабелю, пока не выгасите сетевой штепсель из розетки.** Поврежденные сетевые или удлинительные провода могут привести к поражению электрическим током, пожару и/или серьезным травмам.

(f) **Соблюдайте указания по замене вставных инструментов.** Ненадлежащим образом затянутые гайки или винты пильного полотна могут повредить пильное полотно или привести к тому, что оно отсоединится.

(g) **Номинальное число оборотов пильного полотна должно быть не ниже макс. числа оборотов, указанного на машине.** Пильные полотна, которые вращаются быстрее своего номинального числа оборотов, могут сломаться и вылететь.

(h) **Носите средства защиты глаз, органов слуха, головы и защитные перчатки.** Подходящие средства индивидуальной защиты предотвращают травмы, связанным с разлетом частей или случайным контактом с режущей леской или пильным полотном.

(i) **При эксплуатации машины всегда носите нескользкую защитную обувь.** Категорически запрещается работать босиком или в открытых сандалиях. Это позволяет уменьшить опасность травм ног при контакте с вращающимся пильным полотном.

(k) **При эксплуатации машины всегда носите длинные штаны.** Голая кожа повышает вероятность травм из-за выброшенных предметов.

(l) **Не подпускайте окружающих во время эксплуатации машины.** Выброшенные части могут стать причиной серьезных травм.

(m) **При эксплуатации машины всегда используйте обе руки.** Держите машину обеими руками, чтобы избежать потери контроля.

(n) **Держите машину только за изолированные поверхности ручек, поскольку режущая леска или пильное полотно может задеть электрические провода или собственный сетевой кабель.** Контакт режущей лески или пильного полотна с проводом под напряжением может привести к тому, что металлические части устройства также окажутся под напряжением, а это может стать причиной поражения электрическим током.

(o) **Всегда следите за устойчивым положением и используйте машину только в том случае, если вы стоите на земле.** На скользкой или нестабильной опорной поверхности можно легко потерять равновесие или контроль над машиной.

(p) **Запрещается эксплуатировать машину на слишком крутых склонах.** Это позволяет уменьшить риск потерять контроль, поскольку

знуться и упасть, что может привести к травмам.

(q) **При работе на склонах следите за устойчивостью положения; всегда работайте перпендикулярно склону; работать вверх или вниз категорически запрещается; при изменении направления работы необходимо соблюдать особую осторожность.** Это позволяет уменьшить риск потерять контроль, поскользнуться и упасть, что может привести к травмам.

(r) **Держите сетевой провод на удалении от пыльных полотен.** Поврежденный сетевой провод может привести к поражению электрическим током, пожару и/или серьезным травмам.

(s) **При работе все части тела должны находиться на удалении от режущей лески или пыльного полотна.** Перед включением машины убедитесь в том, что режущая леска или пыльное полотно ни с чем не контактируют. Малейшая невнимательность при эксплуатации машины может привести к травмам.

(t) **Запрещается эксплуатировать машину на высоте талии.** Это позволяет избежать случайного контакта с режущей леской или пыльным полотном и обеспечивает улучшенный контроль над машиной в неожиданных ситуациях.

(u) **При резке мелких и крупных кустарников, находящихся в состоянии натяжения, нужно помнить об их отдаче.** При разжатии древесных волокон кустарники могут задеть пользователя и/или вывести машину из-под контроля.

(v) **При срезании поросли и молодых деревьев соблюдайте особую осторожность.** Тонкие ветки могут запутаться в пыльном полотне и ударить вас или вывести вас из равновесия.

(w) **Держите машину под контролем и не прикасайтесь к пыльным полотнам или другим опасным частям, в то время как они двигаются.** Это позволяет уменьшить риск травмы из-за подвижных частей.

(x) **Перед удалением застрявшего материала или выполнением технического обслуживания машины убедитесь в том, что все выключатели выключены, а сетевой штепсель отсоединен.** Неожиданное включение машины во время удаления застрявшего

материала может привести к серьезным травмам.

(y) **Переносите машину в выключенном состоянии, отвернув ее от своего тела.** Надлежащее обращение с машиной уменьшает вероятность случайного контакта с вращающимся пыльным полотном.

(z) **При транспортировке или хранении машины всегда надевайте защитный колпачок на металлическое пыльное полотно.** Надлежащее обращение с машиной уменьшает вероятность случайного контакта с пыльным полотном.

(aa) **Используйте только запасные лески, режущие головки и пыльные полотна, соответствующие требованиям изготовителя.** Неправильные запчасти повышают опасность поломки и травм.

5 ОТДАЧА — ПРИЧИНЫ И СООТВЕТСТВУЮЩИЕ УКАЗАНИЯ ПО ТЕХНИКЕ БЕЗОПАСНОСТИ

Отдача — это внезапное направленное движение машины сбоку, спереди или сзади, которое может возникнуть, если режущий инструмент застрял или зацепился за какой-то предмет, например за молодое дерево или за пень. Она может быть настолько резкой, что произойдет смещение машины и/или пользователя в произвольном направлении, а затем и потеря контроля над машиной.

Отдачу и связанные с ней опасности можно предотвратить, приняв соответствующие меры предосторожности, описанные ниже.

(a) **Прочно держите машину обеими руками, чтобы избежать потери контроля, переместив свои руки в положение, позволяющее амортизировать силу отдачи. Держитесь слева от машины.** Из-за неожиданного движения машины отдача может увеличить риск травмы. Соответствующие меры предосторожности позволяют пользователю контролировать силу отдачи.

(b) **В случае заклинивания пыльного полотна или при перерыве в работе выключите машину и подержите ее в материале до полной остановки пыльного полотна.** В случае заклинивания пыльного полотна категорически запрещается пытаться вынуть машину из материала или вытянуть ее назад, пока вращается пыльное полотно; в противном случае возможна отдача. Опре-

делите и устраните причину заклинивания пильного полотна.

(с) **Не используйте тупые или поврежденные пильные полотна.** Тупые или поврежденные пильные полотна увеличивают риск заклинивания или зацепления за предмет и могут привести к отдаче.

(d) **Всегда следите за тем, чтобы иметь хороший обзор срезаемого материала.** Отдача более вероятна в местах, где трудно увидеть срезаемый материал.

(e) **Выключите машину, если во время работы к ней приближается другой человек.** В случае отдачи другие люди могут быть легко задеты и травмированы вращающимся пильным полотном.

6 УКАЗАНИЯ ПО ТЕХНИКЕ БЕЗОПАСНОСТИ

 **ОСТОРОЖНО!** Опасность потери слуха. Устройство издает сильный шум во время работы. Это может привести к ухудшению слуха оператора, а также людей и животных, которые находятся поблизости.

- Используйте беруши во время работы.
- Держите устройство на безопасном расстоянии от людей и животных или выключите его в случае приближения людей или животных.

 **ПРИМЕЧАНИЕ** Убедитесь, что вы знаете, как управлять устройством. Узнайте, в частности, как немедленно остановить устройство.

6.1 Безопасность людей, животных и имущества

- Помните, что оператор несет ответственность за несчастные случаи и ущерб, который может быть нанесен людям или их имуществу.
- Используйте устройство только для тех работ, для которых оно предусмотрено. Нецелевое использование может привести к травмам и материальному ущербу.
- Не включайте устройство, если в рабочей зоне находятся люди и животные.
- Держите устройство на безопасном расстоянии от людей и животных или выключите его в случае приближения людей или животных.

6.2 Операторы

- Устройство запрещается использовать детям в возрасте до 16 лет и лицам, не ознакомленным с руководством по эксплуатации. Соблюдайте все местные правила безопасности относительно минимального возраста оператора.
- Если вы работаете с таким устройством впервые: Разрешите продавцу или любому другому специалисту разъяснить принцип обращения с устройством. Или посетите курсы.
- Любой человек, работающий с этим устройством, должен быть отдохнувшим, здоровым и находиться в хорошей форме. Если по состоянию здоровья утомление запрещается, необходимо спросить у врача, можно ли работать с этим устройством.
- Запрещается работать с устройством под воздействием алкоголя, наркотических средств или лекарственных препаратов.

6.3 Средства индивидуальной защиты

- Во избежание травм головы и конечностей, а также повреждения органов слуха необходимо носить предписанную одежду и средства защиты.
- Одежда должна быть подходящей (облегающей) и не стеснять движения.
- Средства индивидуальной защиты включают:
 - средства защиты слуха (например, беруши), особенно, когда рабочий день составляет более 2,5 часов
 - защитные очки;
 - крепкие амортизирующие и демпфирующие рабочие перчатки
 - безопасная обувь с нескользящей подошвой и стальным носком.

6.4 Безопасность на рабочем месте

- Работайте с устройством только на открытом воздухе, а не в помещении.
- Работайте только при дневном свете или ярком искусственном освещении.
- Перед выполнением работ с опасными продуктами предметами удалите из рабочей зоны, например, ветви, осколки стекла и остроконечные предметы, куски металла, камни.

- Обратите внимание на вашу устойчивость. Избегайте мокрой, скользкой поверхности.
- При работе ведите себя осторожно и медленно. Не бегите. Избегайте препятствий.

6.5 Безопасность устройства

- Используйте устройство только при следующих условиях:
 - если оно не загрязнено, особенно бензином и маслом.
 - если оно не имеет повреждений, особенно предохранительной решетки.
 - если все элементы управления работают.
 - если все дополнительные компоненты для определенного вида работ установлены на устройстве.
- Не перегружайте устройство. Оно предназначено для выполнения нетяжелых работ в частном секторе. Перегрузки приводят к повреждению устройства.
- Немедленно выключите в случае неправильного пуска электродвигателя и сильной вибрации. Это указывает на неисправность устройства.
- Не эксплуатируйте устройство с изношенными или поврежденными деталями. Всегда заменяйте все неисправные детали на оригинальные запасные части от производителя. Если устройство эксплуатируется с изношенными или поврежденными деталями, к производителю не могут быть заявлены гарантийные требования.

6.6 Электрическая безопасность

- Во избежание короткого замыкания и разрушения электрических компонентов:
 - берегите устройство от влаги и не используйте его во время дождя;
 - не распыляйте на устройство воду;
 - не открывайте устройство.

И ПРИМЕЧАНИЕ Соблюдайте указания по технике безопасности, содержащиеся в отдельных руководствах по эксплуатации к аккумулятору и зарядному устройству.

6.7 Вибрационная нагрузка

Общие величины вибрации и шума

- Указанная величина вибрации и шума измеряется в соответствии со стандартизированным методом испытания и может ис-

пользоваться для сравнения одного электроинструмента с другим.

- Указанные общие величины вибрации и шума также можно использовать для предварительной оценки воздействия.
- Величина вибрации и шума может отличаться от значений при фактическом использовании мощности, в зависимости от способа использования электроинструмента.
- Соблюдайте меры безопасности в соответствии с главой по технике безопасности. Старайтесь держать вибрационную нагрузку в пределах минимума. Примерные меры по снижению вибрационной нагрузки включают использование перчаток при использовании инструмента и ограничение рабочего времени. В этом случае необходимо учитывать все части рабочего цикла (например, время выключения электроинструмента и время включения без нагрузки).

Опасность вибрации

- *Фактическое значение вибрационной эмиссии при использовании устройства может отличаться от заявленного производителем значения.* Наблюдайте следующие факторы воздействия до или во время использования:
 - Используется ли устройство по назначению?
 - Материал разрезан или обработан правильно?
 - Находится ли устройство в хорошем рабочем состоянии?
 - Правильно ли заточен или установлен режущий инструмент?
 - Установлены ли кронштейны и, если требуется, дополнительные вибрационными ручки, и плотно ли они соединены с устройством?
- Эксплуатируйте устройство только с частотой вращения двигателя, необходимой для отдельной работы. Избегайте максимальной частоты вращения, чтобы снизить уровень шума и вибрации.
- Из-за неправильного использования и технического обслуживания шум и вибрация устройства могут повыситься. Это наносит вред здоровью человека. В таких случаях немедленно выключайте устройство и об-

ратитесь за его ремонт в авторизованный сервисный центр.

- Степень вибрационного напряжения зависит от выполняемой работы или использования устройства. Оцените и установите соответствующие перерывы в работе. В результате вибрационная нагрузка в течение всего рабочего времени будет значительно снижена.
- Длительная эксплуатация устройства подвергает оператора вибрации и может вызвать проблемы с кровообращением (синдром "белого пальца"). Чтобы уменьшить этот риск, носите перчатки и держите руки в тепле. В случае обнаружения симптома "белого пальца" немедленно обратитесь к врачу. Эти симптомы включают в себя: онемение, потерю чувствительности, покалывание, зуд, боль, слабость, изменение цвета или состояния кожи. Обычно эти симптомы влияют на пальцы, руки или пульс. При низких температурах риск возрастает.
- Делайте во время рабочего дня длительные перерывы, чтобы отдохнуть от шума и вибраций. Планируйте свою работу таким образом, чтобы разделить эксплуатацию устройств, которые создают сильные вибрации, на несколько дней.
- Если вы почувствуете дискомфорт или дисхромиию кожи при использовании устройства в руках, немедленно прекратите работу. Установите достаточные перерывы в работе. Работа без достаточных перерывов в работе может привести к местной вибрационной болезни.
- Минимизируйте риск воздействия вибрации. Выполняйте обслуживание прибора в соответствии с инструкциями в руководстве по эксплуатации.
- Если оборудование используется часто, обратитесь к дилеру, чтобы приобрести антивибрационные аксессуары (например, ручки).
- Избегайте работы с прибором при температуре ниже 10 °C. В плане работы определите, как можно ограничить вибрационную нагрузку.

6.8 Акустическая нагрузка

Некоторая акустическая нагрузка, вызванная этим устройством, неизбежна. Выполняйте шумные работы в установленные и определенные сроки. При необходимости следует у-

читывать указания относительно «тихих часов» и ограничивать продолжительность работы наиболее необходимым. Для обеспечения личной защиты и защиты лиц, находящихся поблизости, необходимо носить беруши.

6.9 Указания по технике безопасности во время эксплуатации

⚠ ПРЕДУПРЕЖДЕНИЕ! Опасность из-за электромагнитного поля. Во время работы электроинструмента вокруг него образуется электромагнитное поле. При определенных обстоятельствах это поле может вредить работе активных или пассивных медицинских имплантатов.

- Чтобы уменьшить опасность получения серьезных или смертельных травм, перед использованием электроинструмента лицом с медицинскими имплантатами мы рекомендуем проконсультироваться с врачом или производителем медицинского имплантата.
- Всегда управляйте устройством двумя руками.
- Когда включаете мотор, держите руки и ноги подальше от режущих деталей.
- После выключения двигателя следует дождаться прекращения вращения режущего элемента.
- Остатки срезанной травы можно удалять только после полной остановки двигателя и прекращения вращения режущего элемента.
- Во избежание резаных ран запрещается дотрагиваться до ножа для обрезки лески голыми руками.
- После вытягивания новой порции новой лески устройство можно включать, только если оно находится в нормальном рабочем положении.
- Запрещается использовать металлическую режущую леску!
- Защитный щит, режущий элемент и двигатель должны всегда быть очищены от остатков скошенной травы.
- Лица, не знакомые с работой триммера, должны сначала научиться обращаться с устройством при выключенном двигателе.
- При работе на склоне:
 - Никогда не работайте на гладком, скользком холме или склоне.

- Нужно всегда косить поперек склона, ни в коем случае не вверх и вниз по склону.
- Всегда следует стоять ниже режущего устройства.
- После контакта с посторонним предметом:
 - Выключить двигатель.
 - Проверьте устройство на повреждение.
- Плотно прижмите режущее полотно так, чтобы оно не ослабло и не выпало во время работы.

6.10 Указания по технике безопасности для аккумулятора и зарядного устройства

Соблюдайте указания по технике безопасности, содержащиеся в отдельных руководствах по эксплуатации к аккумулятору и зарядному устройству.

См.

- руководство по эксплуатации 441630: Литий-ионный аккумулятор B150 Li (B05-3640G), B200 Li (B05-3650G)
- руководство по эксплуатации 441633: зарядное устройство C130 Li (C05-4230)

7 МОНТАЖ

⚠ ПРЕДУПРЕЖДЕНИЕ! Опасность из-за неполного монтажа! Эксплуатация неполного устройства может привести к серьезным травмам.

- Устройство разрешается эксплуатировать только в полностью установленном состоянии!
- Перед включением следует проверять наличие и исправность всех предохранительных и защитных устройств!

⚠ ПРЕДУПРЕЖДЕНИЕ! Опасность травмирования в результате ослабления деталей устройства. Во время эксплуатации ослабленные детали устройства могут привести к серьезным травмам.

- Прикрепите режущие инструменты так, чтобы они не могли отсоединиться во время работы.

7.1 Установка «велосипедной» ручки (03)

1. Выкрутите винты (03/1).
2. Снимите верхнюю полусферу (03/2) с нижней полусферы (03/4).

3. Вставьте «велосипедную» ручку (03/3) в нижнюю полусферу.
4. Положите верхнюю полусферу и свободно закрутите винтами.
5. Выровняйте «велосипедную» ручку так (03/а), чтобы расстояние (03/А) было меньше, чем расстояние (03/В).
Примечание: Мотокоосу, оборудованную «велосипедной» ручкой, следует всегда держать справа от себя. Оба расстояния правильны, если центр режущей головки совпадает с центром тела.
6. Плотно затяните винты.

7.2 Установка и регулировка плечевого ремня (04, 05)

Установка плечевого ремня

1. Установите плечевой ремень, как показано на рисунке (04).
2. Вставить крюк-карабин (05/1) в петлю (05/2) на приборе.

Проверьте длину плечевого ремня

1. Выполните несколько горизонтальных колебательных движений над землей, не заводя электродвигатель (05/а). Режущая головка должна всегда двигаться на одной высоте над землей.
2. Если нет: Измените длину плечевого ремня и повторите колебательные движения.

7.3 Установка защитного щита (06)

1. Установить защитный щит (06/1) на режущую головку (06/2).
2. Вставить винты (06/3) в защитный щит и завинтить их в отверстия (06/4).

7.4 Монтаж/демонтаж режущего полотна (07)

⚠ ПРЕДУПРЕЖДЕНИЕ! Опасность травмирования в результате ослабления деталей устройства. Во время эксплуатации ослабленные детали устройства могут привести к серьезным травмам.

- Прикрепите режущие инструменты так, чтобы они не могли отсоединиться во время работы.

Монтаж режущего полотна

1. При монтаже: Снять режущую головку с леской, см. глава 7.5 "Монтаж/демонтаж режущей головки с леской (08)", Стр. 281.

- Установите шайбу (07/3) и режущее полотно (07/1) на приводной вал режущей головки (07/2). Надпись на режущем полотне должна быть снаружи, т. е. в направлении от режущей головки.
- Установка кожуха (07/4).
- Установите стопорную гайку (07/5) в приводной вал и затяните ее вручную против часовой стрелки.
- Затянуть стопорную гайку (07/5) с помощью комбинированного гаечного ключа. Придерживать стопорным штифтом.

Демонтаж режущего полотна

- Используйте комбинированный гаечный ключ, чтобы ослабить стопорную гайку (07/5) по часовой стрелке. Придерживать стопорным штифтом.
- Снять стопорную гайку (07/5), кожух (07/4), режущее полотно (07/1) и шайбу (07/3).

7.5 Монтаж/демонтаж режущей головки с леской (08)

⚠ ПРЕДУПРЕЖДЕНИЕ! Опасность травмирования в результате ослабления деталей устройства. Во время эксплуатации ослабленные детали устройства могут привести к серьезным травмам.

- Прикрепите режущие инструменты так, чтобы они не могли отсоединиться во время работы.

Установка режущей головки с леской

- При монтаже: Снять режущее полотно, см. глава 7.4 "Монтаж/демонтаж режущего полотна (07)", Стр. 280.
- Установить шайбу (08/3) на приводной вал режущей головки (08/2).
- Установите режущую головку (08/1) и затяните против часовой стрелки. Придерживать стопорным штифтом.

Демонтаж режущей головки с леской

- Ослабьте режущую головку с леской (08/1) по часовой стрелке. Придерживать стопорным штифтом.
- Снять режущую головку с леской (08/1) и шайбу (08/3).

7.6 Замена режущей лески (09)

- Повернуть поворотную кнопку так (09/1), чтобы стрелки (09/2, 09/3) совместились.

- Вставьте режущую леску в отверстие (09/4) так, чтобы ее длина была одинаковой с обеих сторон режущей головки.
- Вставить режущую леску в режущую головку: Поворачивать поворотную кнопку (09/1) в соответствии со стрелками (09/5) до тех пор, пока режущая леска не будет выступать примерно на 10 см с обеих сторон головки.

8 ВВОД В ЭКСПЛУАТАЦИЮ

8.1 Зарядка аккумулятора

Обратите внимание на диапазон температур для зарядки, см. Технические данные.

ⓘ ПРИМЕЧАНИЕ Подробную информацию см. в отдельных руководствах по эксплуатации и аккумулятора и зарядного устройства:

- руководство по эксплуатации 441630: Литий-ионный аккумулятор B150 Li (B05-3640G), B200 Li (B05-3650G)
- руководство по эксплуатации 441633: зарядное устройство C130 Li (C05-4230)

8.2 Вставка и извлечение аккумулятора (10)

Установка аккумулятора (10/a)

- Вставить аккумулятор (10/1) в аккумуляторный отсек (10/2) до зацепления.

Извлечение аккумулятора (10/b)

- Нажмите и удерживайте кнопку фиксации (10/3) на аккумуляторе.
- Извлеките аккумулятор.

9 УПРАВЛЕНИЕ

⚠ ПРЕДУПРЕЖДЕНИЕ! Опасность из-за неполного монтажа! Эксплуатация неполного устройства может привести к серьезным травмам.

- Используйте устройство только в полностью собранном состоянии!
- Вставляйте аккумулятор только в полностью собранное устройство!

9.1 Включение и выключение устройства (11)

Включение устройства

- Установить устройство в рабочее положение.

2. Сдвиньте переключатель разблокировки (11/1) в направлении открытого замка.
3. Нажмите и удерживайте рычаг включения/выключения (11/2) до упора. Мотокоса начнет работать.
4. Сдвиньте переключатель скорости (11/3) в нужном направлении:
 - "FAST" (Быстро) (11/a): мотокоса начнет работать быстро.
 - "SLOW" (Медленно) (11/b): мотокоса начнет работать медленно.

Выключение устройства

1. Отпустите рычаг включения/выключения.

9.2 Проверка состояния заряда аккумулятора

Индикатор уровня заряда находится на аккумуляторе.

И ПРИМЕЧАНИЕ Подробную информацию см. в отдельных руководствах по эксплуатации и аккумулятора и зарядного устройства:

- руководство по эксплуатации 441630: Литий-ионный аккумулятор B150 Li (B05-3640G), B200 Li (B05-3650G)
- руководство по эксплуатации 441633: зарядное устройство C130 Li (C05-4230)

9.3 Регулировка длины режущей лески в процессе эксплуатации (12)

В процессе эксплуатации устройства режущая леска укорачивается и расщепляется.

1. Всегда касаться газона режущей головкой с леской (12/1) на высокой скорости (12/a). В результате этого происходит подача дополнительной порции режущей лески из катушки с режущей леской (12/2) и автоматическое подрезание лескообрезчиком расщепленных концов лески.
Опасность травмирования! *Не прикасаться к лескообрезчику!*

10 УКАЗАНИЯ ПО ИСПОЛЬЗОВАНИЮ УСТРОЙСТВА (13 - 14)

- Слегка наклонить устройство вперед (около 30°), чтобы траву срезали кончики режущей лески. Проходить обрабатываемый участок медленно.
- В процессе скашивания травы устройство следует равномерными движениями перемещать справа налево.

- Высокую траву следует срезать по частям. Продвигаться вперед всегда следует сверху вниз (13).
- Оптимальная производительность скашивания достигается на очень высокой скорости. Поэтому не стоит перегружать устройство скашиванием высокой травы.
- В результате перегрузки устройства при скашивании высокой травы блокируется вращение лески. Устройство следует немедленно приподнять, чтобы снять нагрузку. В противном случае чрезмерная нагрузка может привести к серьезному повреждению двигателя.
- Не следует косить траву в непосредственной близости от твердых объектов (например, возле стены). На таких участках следует соблюдать безопасную дистанцию от объектов. Это также поможет защитить режущую леску от чрезмерного износа (14).
- Не подносить устройство близко к растениям с нетвердыми стеблями.

Необходимые действия при застревании режущего полотна

Густая растительность, молодые деревья или хвоя могут заблокировать режущее полотно и застопорить его.

- Избегайте блокировки, учитывая направление наклона хвои и выполняйте срезы с противоположной стороны.
- Если режущее полотно застряло во время срезания:
 - Немедленно остановить двигатель.
 - Держать устройство на высоте так, чтобы режущее полотно не выскочило и не сломалось.

11 ТЕХОБСЛУЖИВАНИЕ И УХОД

⚠ ПРЕДУПРЕЖДЕНИЕ! **Опасность порезов.** Опасность порезов при контакте с острыми движущимися деталями устройства и режущим инструментом.

- Всегда выключайте устройство до технического и сервисного обслуживания и очистки. Выньте аккумулятор.
- Всегда носите защитные перчатки во время технического обслуживания, ухода и очистки.

11.1 Замена режущего полотна

Замена режущего полотна: см. глава 7.4 "Монтаж/демонтаж режущего полотна (07)", Стр. 280.

11.2 Замена катушки с режущей леской

Замена катушки с режущей леской: см. глава 7.5 "Монтаж/демонтаж режущей головки с леской (08)", Стр. 281.

12 УСТРАНЕНИЕ НЕИСПРАВНОСТЕЙ

⚠ ОСТОРОЖНО! Опасность травмирования. Движущиеся части и детали с острыми краями могут привести к травмам.

- Всегда носите защитные перчатки во время технического обслуживания, ухода и очистки!

i ПРИМЕЧАНИЕ В случае возникновения неисправностей, которые не указаны в данной таблице или с которыми вы не можете справиться самостоятельно, обращайтесь в нашу сервисную службу.

Неисправность	Причина	Способы устранения
Электродвигатель не работает.	Аккумулятор разряжен.	Зарядите аккумулятор.
	Аккумулятор не установлен или установлен неправильно.	Вставьте аккумулятор правильно.
Электродвигатель работает с перебоями.	Повреждена кнопка ВКЛ/ВЫКЛ.	Обратиться в сервисный центр изготовителя.
Аккумулятор не заряжается.	Загрязнены контакты.	Обратиться в сервисный центр изготовителя.
	Неисправность аккумулятора или зарядного устройства.	Обратиться в сервисный центр изготовителя.
	Перегрев аккумулятора.	Дайте аккумулятору остыть.
Больше не получается чисто срезать траву.	Режущее полотно затупилось.	<ul style="list-style-type: none"> ■ Заточить режущее полотно. Обратиться в сервисный центр изготовителя. ■ Заменить режущее полотно.
Срок эксплуатации аккумулятора значительно снизился.	Трава слишком высокая или слишком влажная.	<ul style="list-style-type: none"> ■ Срезать траву на более высоком уровне. ■ Отложить скашивание, пока не подсохнет трава.
	Слишком низкая высота подрезки.	Срезать траву на более высоком уровне.
	Срок службы аккумулятора истек.	Замените аккумулятор. Используйте только оригинальные аксессуары от производителя.
Нетипичная вибрация прибора.	Неисправность устройства	Обратиться в сервисный центр изготовителя.

13 ТРАНСПОРТИРОВКА

Перед транспортировкой выполните следующие действия:

1. Выключить устройство.
2. Выньте аккумулятор из устройства.
3. Установить все защитные кожухи.
4. Правильно упакуйте аккумулятор (см. ниже).

И ПРИМЕЧАНИЕ Номинальная мощность аккумулятора составляет более 100 Втч! Поэтому соблюдайте следующие правила транспортировки!

Литий-ионный аккумулятор подлежит закону про перевозку опасных грузов, но может быть транспортирован в упрощенных условиях:

- Частные пользователи могут перевозить аккумуляторы автотранспортом без каких-либо дополнительных требований, при условии их перевозки в заводской упаковке и для личных целей.
- Коммерческие пользователи, которые выполняют перевозки в связи со своей основной деятельностью (например, поставки на строительные площадки или места погрузки и из них), могут также воспользоваться данным упрощением.

В обоих вышеуказанных случаях принудительные меры должны быть приняты, чтобы предотвратить утечку содержимого. В других случаях правила об опасных грузах должны строго соблюдаться! Несоблюдение грозит отправителю и, возможно, перевозчику суровым наказанием.

Прочие указания о транспортировке и отправке

- Транспортировка и пересылка литий-ионных аккумуляторов разрешается только при условии отсутствия повреждений!
- Для транспортировки аккумуляторов разрешается использовать только оригинальные коробки или подходящую тару для опасных грузов (требование не распространяется на аккумуляторы номинальной мощностью менее 100 Втч).
- Открытые контакты аккумуляторов подлежат заклеиванию во избежание короткого замыкания.
- Внутри упаковки аккумуляторы должны быть защищены от смещения, в противном случае возможно их повреждение.

- При транспортировке или пересылке проверяйте правильность маркировки и документации (курьерской или экспедиторской служб).
- Предварительно выясните, возможна ли перевозка выбранным поставщиком услуг и оформите заказ.

При подготовке к пересылке рекомендуем обратиться к специалисту по опасным грузам. Также примите во внимание возможные дополнительные национальные правила.

14 ХРАНЕНИЕ

14.1 Хранение мотокофсы

После каждого использования тщательно очищайте устройство и при необходимости устанавливайте все защитные крышки. Храните устройство в сухом, запираемом месте, недоступном для детей.

1. Извлеките аккумулятор.
2. Вешайте мотокофсу за ручку. Таким образом режущая головка не будет перегружена.

При перерывах в использовании, длящихся более 30 дней, необходимо выполнить следующие действия:

- Тщательно очистить устройство, хранить в сухом помещении.

14.2 Хранение аккумулятора и зарядного устройства

И ПРИМЕЧАНИЕ См. подробную информацию в отдельных инструкциях по эксплуатации аккумулятора и зарядного устройства.

15 УТИЛИЗАЦИЯ

Указания по закону об электрическом и электронном оборудовании



- Электрическое и электронное оборудование не относится к бытовому мусору. Его необходимо собирать и утилизировать отдельно!
- Использованные батарейки или аккумуляторы следует вынимать из старого устройства перед сдачей! Их утилизация регулируется законом о батареях.
- Владельцы или пользователи электрического и электронного оборудования обязаны вернуть устройство после использования согласно закону.

- Конечный пользователь несет ответственность за удаление своих личных данных с использованного оборудования, которое подлежит утилизации!

Символ перечеркнутого мусорного контейнера означает, что электрическое и электронное оборудование нельзя утилизировать вместе с бытовыми отходами.

Электрическое и электронное оборудование можно бесплатно сдать в следующих местах:

- Государственная служба по утилизации или пункт сбора (например, муниципальные склады)
- Магазины электрооборудования (стационарные и интернет-магазины), при условии, что продавцы обязаны принимать оборудование или предлагать возврат на добровольной основе.

Эти заявления действительны только для устройств, установленных и проданных в странах Европейского Союза, в соответствии с Директивой ЕС 2012/19/ЕС. В странах за пределами Европейского Союза могут действовать другие правила, касающиеся утилизации электрических и электронных устройств.

Указания согласно закону о батарейках



- Использованные батарейки и аккумуляторы не относятся к бытовому мусору. Его необходимо собирать и утилизировать отдельно!
- Чтобы безопасно вынуть батарейки или аккумуляторы из электрического устройства, а также получить информацию о их типе или химической системе, см. дополнительную информацию в руководстве по эксплуатации или установке.
- Владельцы или пользователи батареек или аккумуляторов обязуются вернуть устройство после использования согласно закону. Возврат ограничивается допустимым количеством приобретенных или утилизированных товаров для домашнего хозяйства.

Использованные батареи могут содержать вредные вещества или тяжелые металлы, ко-

торые могут нанести вред окружающей среде и ущерб здоровью. Повторная переработка использованных батареек и использование ресурсов, содержащихся в них, способствует защите этих двух важных активов.

Символ перечеркнутого мусорного контейнера означает, что батарейки и аккумуляторы нельзя утилизировать вместе с бытовыми отходами.

Кроме того, под символом мусорного контейнера нанесены символы Hg, Cd или Pb. Это выглядит следующим образом:

- Hg: батарея содержит более 0,0005 % ртути
- Cd: батарея содержит более 0,002 % кадмия
- Pb: батарея содержит более 0,004 % свинца

Аккумуляторы и батарейки можно бесплатно сдать в следующих местах:

- Государственная служба по утилизации или пункт сбора (например, муниципальные склады)
- Магазины батареек и аккумуляторов
- Пункты приема общей системы возврата использованных батареек устройств
- Пункты приема изготовителя (если он не является членом объединенной системы возврата)

Эти заявления действительны только для аккумуляторов и батарей, которые продаются в странах Европейского Союза и соответствуют Директиве 2006/66/ЕС. В странах за пределами Европейского Союза могут действовать другие правила, касающиеся утилизации батарей и аккумуляторов.

16 СЕРВИСНОЕ ОБСЛУЖИВАНИЕ

Если у вас есть вопросы относительно гарантии, ремонта или запасных частей, обратитесь в ближайший сервисный центр AL-KO. Адрес можно найти в Интернете по следующему адресу:

www.al-ko.com/service-contacts

17 ГАРАНТИЯ

Мы устраняем возможные дефекты материалов или производства в течение срока давности, установленного законом в отношении рекламаций по качеству, путем ремонта или замены изделия. Срок давности определяется законодательством страны, в которой было приобретено устройство.

Наше гарантийное обязательство действитель- Гарантия аннулируется при:

но только при:

- Соблюдайте данное руководство по эксплуатации
- надлежащем обращении;
- использовании оригинальных запасных частей.
- самостоятельных попытках ремонта;
- самостоятельных технических изменениях;
- использовании не по назначению.

Гарантия не распространяется на:

- повреждения лакокрасочного покрытия, вызванные нормальным износом;
- изнашивающиеся части, обозначенные в ведомости запасных частей рамкой xxxxxx (x).

Гарантийный срок начинается после покупки первым конечным пользователем. Определяющим фактором служит дата на документе, подтверждающем покупку. Обращайтесь с настоящим сертификатом и документом, подтверждающим покупку, к своему дилеру или в ближайший авторизованный сервисный центр. Настоящий сертификат не касается гарантируемых законом прав на претензии покупателя к продавцу.

ПЕРЕКЛАД ОРИГІНАЛУ ПОСІБНИКА З ЕКСПЛУАТАЦІЇ

Зміст

1	Особливі правила техніки безпеки	287	7.4	Встановлення/зняття ріжучого елемента (07)	296
2	Інформація про посібник із експлуатації	288	7.5	Встановлення/зняття ріжучої головки (08).....	296
2.1	Символи на титульній сторінці	288	7.6	Заміна ріжучої волосіні (09).....	296
2.2	Умовні позначення та сигнальні слова	288	8	Введення в експлуатацію	297
3	Опис пристрою	288	8.1	Зарядить акумулятор.....	297
3.1	Використання за призначенням	288	8.2	Встановлення та виймання акумулятора (10).....	297
3.2	Можливе передбачене використання	289	9	Експлуатація	297
3.3	Залишкові небезпеки.....	289	9.1	Увімкнення та вимкнення пристрою (11)	297
3.4	Запобіжні та захисні елементи	289	9.2	Перевірка рівня заряду акумулятора.....	297
3.5	Умовні позначення на пристрою	289	9.3	Регулювання довжини ріжучої волосіні під час експлуатації (12).....	297
3.6	Огляд виробу (01).....	290	10	Робоча поведінка та спосіб роботи (13 - 14).....	297
3.7	Комплект постачання (02).....	290	11	Технічне обслуговування та догляд	298
3.8	Дозволені ріжучі інструменти.....	290	11.1	Заміна ріжучого елемента.....	298
4	Інструкції з техніки безпеки для тримера для трави, кущоріза та кущоріза з пиляльним полотном	290	11.2	Заміна котушки з ріжучої волосінню	298
5	Віддача — причини та відповідні інструкції з техніки безпеки	292	12	Усунення несправностей	298
6	Правила техніки безпеки	292	13	Транспортування	299
6.1	Безпека людей, тварин і майна	292	14	Зберігання	300
6.2	Оператори.....	293	14.1	Зберігання мотокоси.....	300
6.3	Засоби індивідуального захисту.....	293	14.2	Зберігання акумулятора та зарядного пристрою	300
6.4	Безпека на робочому місці.....	293	15	Утилізація	300
6.5	Безпека пристрою.....	293	16	Сервісне обслуговування.....	301
6.6	Електрична безпека	293	17	Гарантія	301
6.7	Вібраційне навантаження	293			
6.8	Акустичне навантаження	294			
6.9	Правила техніки безпеки під час використання	295			
6.10	Правила техніки безпеки для акумулятора й зарядного пристрою	295			
7	Монтаж.....	295			
7.1	Монтаж «велосипедної» ручки (03). 295				
7.2	Встановлення та регулювання ременя для перенесення (04, 05).....	296			
7.3	Встановлення захисного щита (06). 296				

1 ОСОБЛИВІ ПРАВИЛА ТЕХНІКИ БЕЗПЕКИ

Цей пристрій не призначений для використання дітьми у віці до 16 років та особами з обмеженими фізичними відчуттями чи розумовими здібностями, а також без належного досвіду та знань, крім випадків, якщо вони знаходяться під наглядом особи, відповідальної за їхню безпеку, або пройшли інструктаж з експлуата-

ції пристрою. Дітям заборонено бавитися з пристроєм. Дітям заборонено очищати і виконувати обслуговування без нагляду.

Особи з дуже сильними і складними обмеженнями також повинні бути ознайомлені з описаними тут інструкціями.

2 ІНФОРМАЦІЯ ПРО ПОСІБНИК ІЗ ЕКСПЛУАТАЦІЇ

- Німецька версія містить оригінальний посібник із експлуатації. Всі інші мовні версії — це переклади оригінального посібника з експлуатації.
- Завжди тримайте цей посібник із експлуатації під рукою, щоб прочитати його, якщо вам знадобиться інформація про пристрій.
- Передавайте пристрій іншим особам тільки разом з цим посібником із експлуатації.
- Прочитайте та дотримуйтеся вказівок з техніки безпеки та попереджень, що містяться в цьому посібнику з експлуатації.

2.1 Символи на титульній сторінці

Умовне позначення	Значення
	Обов'язково прочитайте цей посібник із експлуатації перед введенням в експлуатацію. Це є необхідною умовою безпечної та безвідмовної роботи.
	Посібник з експлуатації
	Обережно поводьтеся з літій-іонними акумуляторами! Зокрема, дотримуйтеся інструкцій з транспортування, зберігання та утилізації в цьому посібнику з експлуатації!

2.2 Умовні позначення та сигнальні слова

⚠ НЕБЕЗПЕКА! Вказує на небезпечну ситуацію, яка, якщо її не уникнути, призводить до смерті або серйозних травм.

⚠ ПОПЕРЕДЖЕННЯ! Вказує на потенційно небезпечну ситуацію, яка, якщо її не уникнути, може призвести до смерті або серйозних травм.

⚠ ОБЕРЕЖНО! Вказує на потенційно небезпечну ситуацію, яка, якщо її не уникнути, може призвести до травми легкої та середньої тяжкості.

УВАГА! Вказує на ситуацію, яка, якщо її не уникнути, може призвести до майнового збитку.

ℹ ПРИМІТКА Спеціальні вказівки для кращого розуміння та полегшення роботи.

3 ОПИС ПРИСТРОЮ

УВАГА! **Небезпека пошкодження пристрою та акумулятора.** Якщо пристрій працює з неправильними акумуляторами, то це може призвести до пошкодження пристрою та акумуляторів.

- Пристрій працює тільки з призначеними для цього акумуляторами.

Пристрій слід використовувати тільки разом з літій-іонними акумуляторами і зарядними пристроями, зазначеними в технічних характеристиках. Додаткові відомості про акумулятор і зарядний пристрій див. в окремих інструкціях:

- Посібник користувача 441630: Літій-іонний акумулятор B150 Li (B05-3640G), B200 Li (B05-3650G)
- Посібник користувача 441633: Зарядний пристрій C130 Li (C05-4230)

3.1 Використання за призначенням

Мотокоса, оснащена шпулькою з волосінню, придатна для зрізання трави та аналогічної рослинності. Завдяки ріжучому елементу вона підходить для скошування більш товстих зелених рослин, молодого підліска і чагарників. Мотокоса повинна бути спрямована паралельно до поверхні ґрунту.

ℹ ПРИМІТКА Використання пристрою може бути обмежено національними та місцевими правилами, що стосуються часу роботи і шуму. Почитайте цей розділ!

Цей пристрій призначено для приватного використання. Будь-яке інше використання або несанкціоновані зміни та доповнення конструкції вважаються використанням не за призначенням і призводять до анулювання гарантії, а також втрати відповідності та відмови від будь-якої відповідальності виробника за шкоду, завдану користувачеві або третій стороні.

3.2 Можливе передбачене використання

Пристрій не призначений для комерційного використання в громадських парках, на спортивних майданчиках, у сільському та лісовому господарствах.

- Не підризуйте кущі, живоплоти, дерева або квіти.
- Не піднімайте пристрій з землі під час експлуатації.
- Не використовуйте інші засоби, окрім оригінальних ріжучих інструментів виробника (різальний елемент, шпилька з волосінню)

3.3 Залишкові небезпеки

Навіть якщо пристрій використовується належним чином, завжди існує певний залишковий ризик, який не можна виключити. Можливі наведені нижче потенційні небезпеки на основі типу та конструкції пристрою залежно від використання:

- Відкидання зрізаного матеріалу, землі і дрібних каменів
- Відкидання відрізаних частин від ріжучої волосіні
- Вдихання часток зрізаного матеріалу за відсутності респіратора.
- Пошкодження слуху за відсутності берушів.
- Нанесення порізів у разі контакту з гострими рухомими деталями ріжучої волосіні

3.4 Запобіжні та захисні елементи

⚠ ПОПЕРЕДЖЕННЯ! Небезпека травмування. Несправність або відсутність запобіжних та захисних елементів можуть призвести до серйозних травм.

- Несправні запобіжні та захисні елементи слід відремонтувати.
- У жодному разі не виводьте з ладу запобіжні та захисні елементи.

Аварійна зупинка

У разі екстреної ситуації відключіть електродвигун за допомогою вимикача УВІМК./ВІМК.

Захисний щит



Захищає користувача від ріжучого елемента, що обертається, або ріжучої волосіні та предметів, які можуть бути відкинуті ріжучим елементом, що обертається.

«Велосипедна» ручка

Захищає ноги оператора від обертового ріжучого елемента або ріжучої волосіні.

3.5 Умовні позначення на пристрою

Символ	Значення
	Будьте особливо обережні під час роботи!
	Перед введенням в експлуатацію прочитайте посібник з експлуатації!
	Носіть захисні окуляри, навушники та шолом!
	Надягайте захисні рукавиці!
	Носіть взуття з неслизькою підошвою!
 ≤ 7000 n/min	Максимальна частота обертання ріжучого інструмента.
	Небезпека: під час роботи від пристрою можуть відлітати сторонні предмети!
	Не торкайтеся нерухомих предметів! Пристрій може відкидатися.
	Вийміть акумулятор перед виконанням будь-яких робіт з регулювання, очищення або технічного обслуговування пристрою.
	Безпечна відстань від пристрою до людей, які знаходяться поблизу, має становити мінімум 15 м.

Символ	Значення
	Не використовуйте пильне полотно!
	Берегти від дощу та вологи!

3.6 Огляд виробу (01)

На малюнку (01) наведено візуальний огляд виробу.

Номер	компонента
1	Фіксатор акумулятора з акумуляторним відсіком
2	«Велосипедна» ручка
3	Перемикач швидкостей
4	Вимикач блокування
5	Важіль перемикання УВИМК./ВИМК.
6	Петля ременя для перенесення
7	Кріплення для «велосипедної» ручки
8	Захисний щит
9	3-зубчастий ріжучий елемент або шпилька з волосінню "Fast and Easy"
10	Акумулятор*
11	Зарядний пристрій*

* Не входить до комплекту поставки.

3.7 Комплект постачання (02)

Комплект поставки включає в себе перелічені позиції. Перевірте наявність всіх позицій:

Номер	компонента
1	Мотокоса з валом і ріжучою головою
2	Ремінь для перенесення
3	«Велосипедна» ручка
4	Шпилька з волосінню "Fast and Easy"

Номер	компонента
5	3-зубчастий ріжучий елемент
6	Шайба
7	Захисний кожух
8	Стопорна гайка
9	Захисний щит
10	Посібник з експлуатації
11	Комбінований гайковий ключ
12	Стопорний штифт
13	Захисний кожух ріжучого елемента

3.8 Дозволені ріжучі інструменти

Дозволено використовувати тільки оригінальні ріжучі інструменти виробника, перелічені тут:

- Шпилька з волосінню "Fast and Easy", арт. № 127668
- 3-зубчастий ріжучий елемент, арт. № 127681

⚠ НЕБЕЗПЕКА! Небезпека для життя через ріжучі інструменти! Недозволені ріжучі інструменти (наприклад, багатоелементні металеві ріжучі інструменти з шарнірними ланцюгами та ножами), а також пошкоджені ріжучі інструменти (наприклад, тріщини, розриви) можуть привести до серйозних травм і навіть до смерті.

- Використовуйте тільки дозволені оригінальні ріжучі інструменти виробника.
- Негайно замініть пошкоджені ріжучі інструменти!

Використання недозволених ріжучих інструментів не відповідає передбачуваному використанню (див. розділ 3.1 "Використання за призначенням", сторінка 288)!

4 ІНСТРУКЦІЇ З ТЕХНІКИ БЕЗПЕКИ ДЛЯ ТРИМЕРА ДЛЯ ТРАВИ, КУЩОРІЗА ТА КУЩОРІЗА З ПИЛЯЛЬНИМ ПОЛОТНОМ

(a) **Не використовуйте пристрій у погану погоду, особливо під час грози.** Це знижує ризик ураження блискавкою.

(b) **Ретельно огляньте робочу зону на наявність диких тварин.** Працюючий пристрій може травмувати диких тварин.

- (c) Ретельно огляньте робочу зону й вида-літь всі камені, палиці, дроти, кістки та інші сторонні предмети. Частина, що вилітають, можуть призвести до травмувань.
- (d) Перед експлуатацією пристрою завжди перевіряйте, чи не пошкоджені ріжучий ін-струмент або пиляльне полотно, та різаль-ний або пиляльний вузол. Існує підвищений ризик травмування через пошкоджені деталі.
- (e) Перед експлуатацією перевірте кабель живлення та будь-які подовжувачі на пред-мет ознак пошкодження або старіння. Якщо під час експлуатації кабель живлення по-шкоджено або зношено, вимкніть пристрій та не торкайтеся кабелю, доки не витягнете мережевий штекер. Ушкоджений кабель жив-лення або подовжувач може призвести до ура-ження електричним струмом, пожежі та/або серйозних травм.
- (f) Дотримуйтесь вказівок щодо заміни на-садок. Неналежним чином затягнуті гайки або болти пиляльного полотна можуть призвести до його пошкодження або від'єднання.
- (g) Номінальна швидкість пиляльного по-лотна повинна бути не меншою за макси-мальну швидкість, вказану на пристрої. Пи-ляльні полотна, що обертаються швидше за номінальну швидкість, можуть зламатися й розлетітися.
- (h) Використовуйте засоби захисту органів зору, слуху, голови та захисні рукавички. Відповідні засоби індивідуального захисту до-зволять зменшити ризик травмування від дета-лей, що відкидаються, або внаслідок випадко-вого контакту з ріжучою волосінню або пи-ляльним полотном.
- (i) Під час експлуатації пристрою завжди надягайте неслизьке захисне взуття. У жод-ному разі не працюйте босоніж або в сан-далях. Це знижує ризик травмування ніг у разі контакту з пиляльним полотном, що оберта-ється.
- (k) Під час експлуатації пристрою завжди надягайте довгі штани. Наявність оголених ділянок шкіри підвищує можливість отримання травм від предметів, що відлітають.
- (l) Під час експлуатації пристрою тримайте-ся на безпечній відстані від людей, що зна-ходяться поблизу. Частина, що вилітають, можуть призвести до серйозних травмувань.
- (m) Під час експлуатації пристрою задійте обидві руки. Тримайте пристрій обома рука-ми, щоб не втратити контроль.
- (n) Тримайте пристрій тільки за ізольовані поверхні ручок, оскільки ріжуча волосінь або пиляльне полотно може наشوухнути-ся на електричні проводи або власний ка-бель живлення, які ви не помітили. У ре-зультаті контакту ріжучої волосіні або пиляль-ного полотна з кабелем, який знаходиться під напругою, струм може передатися на металеві деталі приладу й призвести до ураження елек-тричним струмом.
- (o) Завжди слідкуйте за тим, щоб ви мали стійке положення, і використовуйте при-стрій лише тоді, коли ви стоїте на землі. Робота на слизькій або хиткій поверхні, напри-клад, на сходах, може призвести до втрати рівноваги або контролю над пристроєм.
- (p) Не експлуатуйте пристрій на дуже кру-тих схилах. Це знижує ризик втрати контро-лю, сковзання та падіння, що може призвести до травмування.
- (q) Під час експлуатації на схилах переко-найтеся, що ви маєте стійке положення; завжди працюйте у напрямку поперек схи-лу, а не вгору або вниз, і будьте особливо обережні під час зміни напрямку. Це знижує ризик втрати контролю, сковзання та падіння, що може призвести до травмування.
- (r) Тримайте кабель живлення подалі від пиляльних полотен. Ушкоджений кабель жи-влення може призвести до ураження елек-тричним струмом, пожежі та/або серйозних травм.
- (s) Під час експлуатації не допускайте кон-такту частин тіла з ріжучою волосінню або пиляльним полотном. Перед увімкненням пристрою переконайтеся, що ріжуча воло-сінь або пиляльне полотно ні до чого не торкаються. Недотримання правил безпеки під час експлуатації пристрою може призвести до травмування особи, що працює з пристро-єм, або оточуючих.
- (t) Не експлуатуйте пристрій вище рівня по-ясу. Це допомагає уникнути випадкового кон-такту з ріжучою волосінню або пиляльним по-лотном та дозволяє краще контролювати при-стрій в непередбачених ситуаціях.
- (u) Під час обрізання напружинених чагар-нику та деревних рослин враховуйте від-пружинення їх гілок. Під час ослаблення де-ревних волокон дрібні зарості або деревні рос-лини можуть вдарити користувача та/або ви-вести пристрій з-під контролю.

(v) **Будьте обережними під час зрізання чагарників й молодих пагонів.** Тонкі матеріали можуть потрапити в пиляльне полотно та вдарити вас або вибити з рівноваги.

(w) **Тримайте пристрій під контролем й не торкайтеся пиляльних полотен або інших небезпечних деталей, поки вони обертаються.** Це знижує ризик отримання травм від деталей, що обертаються.

(x) **Перед видаленням зрізаного матеріалу або обслуговуванням пристрою переконайтеся, що всі вимикачі вимкнені, а мережевий штекер від'єднано.** Несподіване спрацювання пристрою під час видалення застряглою матеріалу може призвести до серйозних травм.

(y) **Переміщайте пристрій у вимкненому стані та на безпечній відстані від тіла.** Правильне поводження з пристроєм знижує ймовірність випадкового контакту з пиляльним полотном, що обертається.

(z) **Під час транспортування або зберігання пристрою завжди надягайте захисну кришку на металеве пиляльне полотно.** Правильне поводження з пристроєм знижує ймовірність випадкового контакту з пиляльним полотном.

(aa) **Використовуйте тільки змінні волосіні, ріжучі головки та пиляльні полотна, вказані виробником.** Неправильно підібрані запасні частини можуть збільшити ризик пошкодження та травмування.

5 ВІДДАЧА — ПРИЧИНИ ТА ВІДПОВІДНІ ІНСТРУКЦІ З ТЕХНІКИ БЕЗПЕКИ

Віддача — це раптовий рух пристрою вбік, вперед або назад, який може статися, коли ріжучий інструмент застряє або зачіпляється за будь-який предмет, наприклад, молоде дерево або пень. Такий рух може бути настільки сильним, що пристрій та/або оператора тягне в будь-якому напрямку, що зрештою призводить до втрати контролю над пристроєм.

Можна запобігти віддачі та пов'язаним з нею небезпекам шляхом вжиття відповідних запобіжних заходів, описаних нижче.

(a) **Міцно тримайте пристрій обома руками й поставте руки у положення, в якому ви зможете поглинути силу віддачі. Тримайтеся ліворуч від пристрою.** Віддача може збільшити ризик травмування через несподіваний рух пристрою. Оператор може контро-

лювати силу віддачі, вживаючи відповідні запобіжні заходи.

(b) **У разі заклинювання пиляльного полотна або переривання роботи, вимкніть пристрій та тримайте його нерухомо у матеріалі для зрізання, доки пиляльне полотно не зупиниться.** Якщо пиляльне полотно заклинило, ніколи не намагайтеся вийняти пристрій з матеріалу для зрізання або тягнути його під час обертання пиляльного полотна; інакше це може призвести до віддачі. Визначте та усуньте причину заклинювання пиляльного полотна.

(c) **Не використовуйте затуплені або пошкоджені пиляльні полотна.** Затуплені або пошкоджені пиляльні полотна підвищують ризик заклинювання або зачеплення за будь-який предмет й можуть спричинити віддачу.

(d) **Слід завжди мати хороший огляд матеріалу, що зрізається.** Віддача більш ймовірна в місцях, де важко побачити матеріал, що зрізається.

(e) **Вимкніть пристрій, якщо під час його експлуатації до нього наближається інша людина.** У разі віддачі пиляльного полотна, що обертається, воно може легко зачепити та травмувати інших людей.

6 ПРАВИЛА ТЕХНІКИ БЕЗПЕКИ

⚠ ОБЕРЕЖНО! **Небезпека втрати слуху.**

Пристрій видає сильний шум під час роботи. Це може привести до погіршення слуху оператора, а також людей і тварин, які знаходяться поблизу.

- Використовуйте беруші під час роботи.
- Тримайте пристрій на безпечній відстані від людей та тварин або вимкніть його в разі наближення людей або тварин.

ℹ ПРИМІТКА Переконайтеся, що ви знаєте, як керувати пристроєм. Дізнайтеся, зокрема, як негайно зупинити пристрій.

6.1 Безпека людей, тварин і майна

- Враховуйте, що оператор несе відповідальність за нещасні випадки та збитки, нанесені людям та їх власності.
- Пристрій слід використовувати лише для тих завдань, для яких він передбачений. Нецільове використання може призвести до травм і матеріальних збитків.
- Не можна вмикати пристрій, якщо в робочій зоні перебувають люди та тварини.

- Тримайте пристрій на безпечній відстані від людей та тварин або вимкніть його в разі наближення людей або тварин.

6.2 Оператори

- Особам, які не досягли 16-річного віку або не ознайомлені з посібником з експлуатації, заборонено використовувати прилад. Дотримуйтеся всіх місцевих норм безпеки щодо мінімального віку оператора.
- Якщо ви працюєте з таким пристроєм вперше: Дозвольте продавцеві або будь-якому іншому фахівцю роз'яснити принцип роботи пристрою. Або пройдіть навчання.
- Будь-яка людина, що працює з цим пристроєм, повинна бути відпочилим, здоровим і перебувати в хорошій формі. Якщо за станом здоров'я не можна втомлюватися, слід запитати у лікаря, чи можна працювати з цим пристроєм.
- Не використовуйте прилад, перебуваючи під впливом алкоголю, наркотичних речовин або медикаментів.

6.3 Засоби індивідуального захисту

- Щоб уникнути травм голови і кінцівок, а також пошкодження органів слуху, необхідно носити відповідний одяг і засоби захисту.
- Одяг має бути відповідним (облягати) і не заважати руху.
- До засобів індивідуального захисту належать:
 - засоби захисту слуху (наприклад, беруші), особливо, коли робочий день становить понад 2,5 годин;
 - захисні окуляри;
 - міцні амортизуючі та демпфуючі робочі рукавички;
 - безпечне взуття з нековзкою підошвою і сталевим носком.

6.4 Безпека на робочому місці

- Експлуатуйте пристрій лише на відкритому повітрі, а не в приміщенні.
- Працюйте тільки за денного світла або яскравого штучного освітлення.
- Перед виконанням робіт з небезпечними продуктами предметами видаліть з робочої зони, наприклад, гілки, уламки скла та гострі предмети, шматки металу, каміння.
- Зверніть увагу на вашу стійкість. Уникайте мокрої, слизької поверхні.

- Працюйте обережно та повільно. Не біжіть. Уникайте перешкод.

6.5 Безпека пристрою

- Використовуйте пристрій тільки за таких умов:
 - якщо він не забруднений, особливо бензином і маслом.
 - якщо він не має пошкоджень, особливо запобіжної решітки.
 - якщо всі елементи керування працюють справно.
 - якщо всі елементи керування для певного виду робіт встановлено на пристрої.
- Не перевантажуйте прилад. Він призначений для виконання легких робіт у приватному секторі. Перевантаження призводить до порушень нормальної роботи.
- негайно вимкніть електричний прилад у разі його неправильного запуску та сильної вібрації. Це вказує на несправність пристрою.
- Не використовуйте пристрій зі зношеними або пошкодженими деталями. Завжди замінюйте всі несправні деталі на оригінальні запасні частини від виробника. Якщо пристрій експлуатується зі зношеними або пошкодженими деталями, до виробника не можуть бути заявлені гарантійні вимоги.

6.6 Електрична безпека

- Щоб уникнути короткого замикання та руйнування електричних компонентів:
 - бережіть пристрій від вологи та не використовуйте його під час дощу;
 - Уникайте потрапляння бризок води на пристрій.
 - не відкривайте пристрій.

i ПРИМІТКА Дотримуватись окремих правил техніки безпеки при використанні акумулятора ВAs та зарядного пристрою.

6.7 Вібраційне навантаження

Величини загальної вібрації та шуму

- Зазначені величини загальної вібрації та шуму вимірюються відповідно до стандартизованого методу випробування і можуть використовуватися для порівняння одного електроприладу з іншим.

- Зазначені величини загальної вібрації та шуму можуть використовуватися для попередньої оцінки навантаження.
- Під час фактичного використання електроприладу величини загальної вібрації та шуму можуть відрізнятися від вказаних значень залежно від способу використання електроприладу.
- Дотримуйтесь заходів безпеки відповідно до розділу з техніки безпеки. Намагайтеся тримати вібраційне навантаження в межах мінімуму. Зразкові заходи щодо зниження вібраційного навантаження передбачають використання рукавиць під час використання приладу й обмеження робочого часу. В цьому випадку слід враховувати всі частини робочого циклу (наприклад, час вмикання електроприладу і час вмикання без навантаження).

Небезпека вібрації

- *Фактичне значення вібраційної емісії під час використання пристрою може відрізнятися від заявленого виробником значення.* Спостерігайте за наведеними нижче факторами впливу до або під час використання:
 - Чи використовується пристрій за призначенням?
 - Чи матеріал розрізаний або оброблений правильно?
 - Чи пристрій перебуває в робочому стані?
 - Чи правильно загострений або встановлений різальний інструмент?
 - Чи встановлені кронштейни і, якщо потрібно, додаткові вібраційні ручки, і чи щільно вони з'єднані з пристроєм?
- Експлуатуйте пристрій тільки з частотою обертання двигуна, необхідною для виконання окремої роботи. Уникайте максимальної частоти обертання, щоб знизити рівень шуму і вібрації.
- Через неправильну експлуатацію та технічне обслуговування шум і вібрація пристрою можуть підвищитися. Це завдає шкоди здоров'ю людини. У таких випадках негайно вимкніть пристрій і зверніться за його ремонтом в авторизований сервісний центр.
- Ступінь вібраційного навантаження залежить від виконуваної роботи або використання пристрою. Оцініть і встановіть від-

повідні перерви в роботі. У результаті вібраційне навантаження протягом усього робочого часу буде значно знижено.

- Тривала експлуатація пристрою наражає оператора на вібрації та може викликати проблеми з кровообігом (симптом «білого пальця»). Щоб зменшити цей ризик, носіть рукавиці та тримайте руки в теплі. У разі виявлення симптому «білого пальця» негайно зверніться до лікаря. До цих симптомів належать: оніміння, втрата чутливості, поколювання, свербіж, біль, слабкість, зміна кольору або стану шкіри. Зазвичай ці симптоми впливають на пальці, руки або пульс. За низьких температур ризик зростає.
- Робіть під час робочого дня тривалі перерви, щоб відпочити від шуму і вібрацій. Плануйте свою роботу так, щоб розділити експлуатацію пристроїв, які створюють сильні вібрації, на кілька днів.
- Якщо ви відчуваєте дискомфорт або якщо виникає дисхромія шкіри під час використання пристрою в руках, негайно припиніть роботу. Встановіть достатні перерви в роботі. Робота без достатніх перерв може призвести до місцевої вібраційної хвороби.
- Мінімізуйте ризик впливу вібрації. Виконуйте обслуговування пристрою відповідно до інструкцій в посібнику з експлуатації.
- Якщо обладнання використовується часто, зверніться до дилера, щоб придбати антивібраційні аксесуари (наприклад, ручки).
- Уникайте роботи з пристроєм за температури нижче 10 °C. У плані роботи визначте, як можна обмежити вібраційне навантаження.

6.8 Акустичне навантаження

Деякого акустичного навантаження, спричиненого цим пристроєм, не можна уникнути. Виконуйте шумні роботи у встановлені і визначені терміни. За потреби слід враховувати вказівки щодо «тихих годин» і обмежувати тривалість роботи найбільш необхідною. Для забезпечення особистого захисту та захисту осіб, які перебувають поблизу, необхідно носити навушники.

6.9 Правила техніки безпеки під час використання

⚠ ПОПЕРЕДЖЕННЯ! Небезпека електромагнітного поля. Під час експлуатації цей електроприлад створює електромагнітне поле. За певних умов це поле може впливати на роботу активних і пасивних медичних імплантатів.

- Щоб знизити ризик серйозних травм і смерті, особам із медичними імплантатами ми рекомендуємо перед використанням цього електроприладу проконсультуватися з лікарем та виробником медичного імплантату.
- Керуйте пристроєм, тримаючи його двома руками.
- Тримайте руки й ноги на безпечній відстані від ріжучого елемента, особливо в момент запуску двигуна.
- Після вимкнення двигуна необхідно дочекатися припинення обертання ріжучого елемента.
- Залишки зрізаної трави можна видаляти тільки після повної зупинки двигуна та припинення обертання ріжучого елемента.
- Задля уникнення різаних ран забороняється торкатися ножа для обрізки волосіні голими руками.
- Після витягування нової порції волосіні пристрій можна включати, тільки якщо він знаходиться в нормальному робочому положенні.
- Забороняється використовувати металеву ріжучу волосінь!
- Захисний щит, ріжучий елемент і двигун повинні завжди бути очищені від залишків скошеної трави.
- Особи, які раніше не працювали з тримером, повинні спочатку навчитися поводитися з пристроєм з вимкненим двигуном.
- Під час роботи на схилі:
 - Не працюйте на гладкому і слизькому схилі.
 - Під час косіння рухайтесь тільки поперек схилу, у жодному разі не вниз і не вгору!
 - Завжди слід стояти нижче ріжучого пристрою.
- Після контакту зі стороннім предметом:
 - Вимкніть двигун.

- Перевірте пристрій на наявність пошкоджень.

- Щільно притисніть ріжучий елемент так, щоб він не ослабився і не випав під час роботи.

6.10 Правила техніки безпеки для акумулятора й зарядного пристрою

Дотримуйтеся правил техніки безпеки в окремих посібниках із експлуатації під час використання акумулятора та зарядного пристрою.

Див.

- Посібник користувача 441630: Літій-іонний акумулятор B150 Li (B05-3640G), B200 Li (B05-3650G)
- Посібник користувача 441633: Зарядний пристрій C130 Li (C05-4230)

7 МОНТАЖ

⚠ ПОПЕРЕДЖЕННЯ! Небезпека через неповний монтаж! Використання пристрою, змонтованого не в повному обсязі, може призвести до серйозних травм.

- Експлуатуйте пристрій лише тоді, коли його повністю зібрано!
- Перед увімкненням перевірте наявність і функціональність всіх запобіжних і захисних пристроїв!

⚠ ПОПЕРЕДЖЕННЯ! Небезпека травмування в результаті ослаблення деталей пристрою. Під час експлуатації ослаблені деталі пристрою можуть привести до серйозних травм.

- Прикріпіть ріжучі інструменти так, щоб вони не могли від'єднатися під час роботи.

7.1 Монтаж «велосипедної» ручки (03)

1. Викрутіть гвинти (03/1).
2. Зніміть верхню напівмуфту (03/2) з нижньої напівмуфти (03/4).
3. Вставте «велосипедну» ручку (03/3) в нижню напівмуфту.
4. Вставте верхню напівмуфту і вільно закрутіть гвинти.
5. Зіставте (03/а) «велосипедну» ручку так, щоб відстань (03/А) була меншою, ніж відстань В (03/В).

Примітка: Використовуючи «велосипедну» ручку, завжди спрямовуйте мотокоосу праворуч від себе. Обидва відстані пра-

вільні, якщо центр ріжучої головки збігається з центром тіла.

6. Щільно затягуйте гвинти.

7.2 Встановлення та регулювання ременя для перенесення (04, 05)

Надягання ременя для перенесення

1. Встановіть ремінь для перенесення, як показано на малюнку (04).
2. Навісьте гаки карабіна (05/1) через петлі (05/2) на пристрої.

Перевірте довжину ременя для перенесення

1. Виконайте кілька горизонтальних коливальних рухів над землею з вимкненим електродвигуном (05/а). Ріжуча головка повинна завжди рухатися на одній висоті над землею.
2. Якщо ні: Змініть довжину ременя для перенесення і повторіть коливальні рухи.

7.3 Встановлення захисного щита (06)

1. Встановіть захисний щит (06/1) на ріжучу голівку (06/2).
2. Вставте гвинти (06/3) у захисний щит й вкрутіть їх в отвори (06/4).

7.4 Встановлення/зняття ріжучого елемента (07)

⚠ ПОПЕРЕДЖЕННЯ! Небезпека травмування в результаті ослаблення деталей пристрою. Під час експлуатації ослаблені деталі пристрою можуть привести до серйозних травм.

- Прикріпіть ріжучі інструменти так, щоб вони не могли від'єднатися під час роботи.

Встановлення ріжучого елемента

1. У разі монтажу: Зніміть ріжучу головку, див. розділ 7.5 "Встановлення/зняття ріжучої головки (08)", сторінка 296.
2. Прикріпіть шайбу (07/3) і ріжучий елемент (07/1) до приводного вала ріжучої голівки (07/2). Напис на ріжучому елементі повинен знаходитися назовні, тобто в напрямку від ріжучої головки.
3. Встановіть захисний кожух (07/4).
4. Прикріпіть стопорну гайку (07/5) до приводного вала й затягніть її вручну проти годинникової стрілки.
5. Затягніть стопорну гайку (07/5) за допомогою комбінованого гайкового ключа. При

цьому використовуйте стопорний штифт для фіксації.

Зняття ріжучого елемента

1. Використовуйте комбінований гайковий ключ, щоб викрутити стопорну гайку (07/5) за годинниковою стрілкою. При цьому використовуйте стопорний штифт для фіксації.
2. Зніміть стопорну гайку (07/5), захисний кожух (07/4), ріжучий елемент (07/1) і шайбу (07/3).

7.5 Встановлення/зняття ріжучої головки (08)

⚠ ПОПЕРЕДЖЕННЯ! Небезпека травмування в результаті ослаблення деталей пристрою. Під час експлуатації ослаблені деталі пристрою можуть привести до серйозних травм.

- Прикріпіть ріжучі інструменти так, щоб вони не могли від'єднатися під час роботи.

Встановлення ріжучої головки

1. У разі монтажу: Зніміть ріжучий елемент, див. розділ 7.4 "Встановлення/зняття ріжучого елемента (07)", сторінка 296.
2. Прикріпіть шайбу (08/3) до приводного вала ріжучої голівки (08/2).
3. Встановіть ріжучу головку (08/1) та затягніть проти годинникової стрілки. При цьому використовуйте стопорний штифт для фіксації.

Зняття ріжучої головки

1. Відкрутіть ріжучу голівку (08/1) за годинниковою стрілкою. При цьому використовуйте стопорний штифт для фіксації.
2. Зніміть ріжучу головку (08/1) та шайбу (08/3).

7.6 Заміна ріжучої волосіні (09)

1. Поверніть поворотну кнопку так (09/1), щоб стрілки (09/2, 09/3) сумістилися.
2. Вставте ріжучу волосінь в отвір (09/4) так, щоб її довжина була однаковою з обох сторін ріжучої головки.
3. Вставте ріжучий волосінь в ріжучу головку: Повертайте поворотну кнопку (09/1) відповідно до стрілок (09/5) до тих пір, поки ріжуча волосінь не виступатиме приблизно на 10 см з обох сторін ріжучої головки.

8 ВВЕДЕННЯ В ЕКСПЛУАТАЦІЮ

8.1 Зарядіть акумулятор

Зверніть увагу на діапазон температур для заряджання акумулятора, див. Технічні дані.

І ПРИМІТКА Більш докладну інформацію див. в окремих посібниках з експлуатації акумулятора та зарядного пристрою:

- Посібник з експлуатації 441630: Літій-іонний акумулятор B150 Li (B05-3640G), B200 Li (B05-3650G)
- Посібник з експлуатації 441633: Зарядний пристрій C130 Li (C05-4230)

8.2 Встановлення та виймання акумулятора (10)

Установлення акумулятора (10/a)

1. Вставити акумулятор (10/1) в акумуляторний відсік (10/2) до упору.

Виймання акумулятора (10/b)

1. Натиснути та утримувати натиснутою кнопку розблокування (10/3) на акумуляторі.
2. Вийміть акумулятор.

9 ЕКСПЛУАТАЦІЯ

⚠ ПОПЕРЕДЖЕННЯ! Небезпека через неповний монтаж! Використання пристрою, змонтованого не в повному обсязі, може призвести до серйозних травм.

- Пристрій слід використовувати тільки за умови завершення монтажу в повному обсязі!
- Акумулятор слід вставляти в пристрій тільки за умови завершення монтажу в повному обсязі!

9.1 Увімкнення та вимкнення пристрою (11)

Увімкнення пристрою

1. Встановити пристрій в робоче положення.
2. Поверніть вимикач блокування (11/1) у напрямку відкритого фіксатора.
3. Натисніть важіль перемикання УВІМК./ВИМК. (11/2) до упору та утримуйте. Мотокоса працює.
4. Повернути перемикач швидкостей (11/3) у потрібному напрямку:
 - "FAST" (11/a): Мотокоса працює швидко.

- "SLOW" (11/b): Мотокоса працює повільно.

Вимкнення пристрою

1. Відпустіть важіль перемикання УВІМК./ВИМК.

9.2 Перевірка рівня заряду акумулятора

Індикація рівня заряду знаходиться на акумуляторі.

І ПРИМІТКА Більш докладну інформацію див. в окремих посібниках з експлуатації акумулятора та зарядного пристрою:

- Посібник з експлуатації 441630: Літій-іонний акумулятор B150 Li (B05-3640G), B200 Li (B05-3650G)
- Посібник з експлуатації 441633: Зарядний пристрій C130 Li (C05-4230)

9.3 Регулювання довжини ріжучої волосіні під час експлуатації (12)

Під час експлуатації пристрою ріжуча волосінь коротшає та розщеплюється.

1. Ріжуча головка (12/1) повинна час від часу торкатися газону (12/a) з високим числом обертів. Внаслідок цього відбувається подача додаткової порції ріжучої волосіні зі шпульки та автоматичне підрізання відрізним ножем (12/2) розщеплених кінців волосіні.

Небезпека травмування! Забороняється торкатися відрізного ножа!

10 РОБОЧА ПОВЕДІНКА ТА СПОСІБ РОБОТИ (13 - 14)

- Злегка нахилити пристрій вперед (близько 30 °), щоб різати траву кінчиками ріжучої волосіні. Повільно просувайтеся вперед.
- Під час скошування трави пристрій слід рівномірними рухами переміщати справа наліво.
- Високу траву слід зрізати по частинах. Просуватися вперед завжди слід зверху вниз (13).
- Краща продуктивність скошування досягається на дуже високій швидкості. Тому не варто перевантажувати пристрій скошуванням високої трави.
- Внаслідок перевантаження пристрою при скошуванні високої трави блокується обертання волосіні. Пристрій слід негайно децю підняти, щоб зняти навантаження. В іншому випадку надмірне навантаження мо-

же привести до серйозного пошкодження двигуна.

- Не можна косити траву в безпосередній близькості від твердих об'єктів (наприклад, біля стіни). На таких ділянках слід дотримуватися безпечної дистанції від об'єктів. Це також допоможе захистити ріжучу волосінь від надмірного зносу (14).
- Не підносити пристрій близько до рослин з нетвердими стеблами.

Необхідні дії в разі застрягання ріжучого елемента

Щільна рослинність, молоді дерева або хвоя можуть заблокувати ріжучий елемент і заклинити його.

- Уникайте блокування, зверніть увагу на напрямок, в якому нахилиється хвоя, і обрізуйте її з протилежного боку.
- Якщо ріжучий елемент застряг під час зрізання:
 - негайно зупиніть двигун.
 - Тримайте пристрій на висоті так, щоб ріжучий елемент не вискочив і не зламався.

11 ТЕХНІЧНЕ ОБСЛУГОВУВАННЯ ТА ДОГЛЯД

⚠ ПОПЕРЕДЖЕННЯ! Небезпека порізів!
Небезпека отримання різаних ран під час контакту з гострими рухомими деталями пристрою і ріжучим інструментом.

- Завжди вимикайте пристрій перед технічним і сервісним обслуговуванням та очищенням. Вийміть акумулятор.
- Завжди носіть захисні рукавиці під час технічного обслуговування, догляду та очищення.

11.1 Заміна ріжучого елемента

Заміна ріжучого елемента: див. *розділ 7.4 "Встановлення/зняття ріжучого елемента (07)", сторінка 296.*

11.2 Заміна катушки з ріжучої волосінню

Заміна шпульки з волосінню: див. *розділ 7.5 "Встановлення/зняття ріжучої головки (08)", сторінка 296.*

12 УСУНЕННЯ НЕСПРАВНОСТЕЙ

⚠ ОБЕРЕЖНО! Небезпека травмування.
Рухомі деталі та деталі з гострими краями можуть призвести до травм.

- Завжди носіть захисні рукавиці під час технічного і сервісного обслуговування та очищення!

ℹ ПРИМІТКА У разі виникнення пошкоджень, які не зазначені в цій таблиці, або пошкоджень, з якими користувач не може впоратися сам, слід звернутися до нашої служби підтримки.

Несправність	Причина	Усунення
Електродвигун не працює.	Акумулятор розряджений.	Зарядіть акумулятор.
	Акумулятор не встановлений або встановлений неправильно.	Правильно встановіть акумулятор.
Електродвигун працює з перебоями.	Несправність вимикача УВІМК./ВИМК.	Зверніться в сервісний центр виробника.
Акумулятор не заряджається.	Контакти акумулятора забруднені.	Зверніться в сервісний центр виробника.
	Несправність акумулятора або зарядного пристрою.	Зверніться в сервісний центр виробника.

Несправність	Причина	Усунення
	Акумулятор занадто гарячий.	Дочекайтеся охолодження акумулятора.
Більше не виходить начисто зрізати траву.	Ріжучий елемент затупився.	<ul style="list-style-type: none"> ■ Заточіть ріжучий елемент. Зверніться в сервісний центр виробника. ■ Замініть ріжучий елемент.
Тривалість роботи від акумулятора суттєво знизилася.	Трава занадто висока або надто волога.	<ul style="list-style-type: none"> ■ Зрізати траву на більш високому рівні. ■ Відкласти скошування, поки не підсохне трава.
	Занадто низька висота підрізування.	Зрізати траву на більш високому рівні.
	Термін служби акумулятора завершився.	Замініть акумулятор. Використовуйте лише оригінальні запчастини від виробника.
Нетипова вібрація приладу.	Несправність приладу	Зверніться в сервісний центр виробника.

13 ТРАНСПОРТУВАННЯ

Перед транспортуванням виконайте наведені нижче заходи:

1. Вимкніть пристрій.
2. Вийміть акумулятор з пристрою.
3. Встановіть усі захисні кожухи.
4. Правильно упакуйте акумулятор (див. нижче).

І ПРИМІТКА Номінальна потужність акумулятора складає більше 100 Вт·год! Тому слід дотримуватись наступних правил транспортування!

Літій-іонний акумулятор підлягає закону про перевезення небезпечних вантажів, але його можна транспортувати за спрощених умов:

- з метою приватного використання користувачі можуть транспортувати акумулятор дорожнім транспортом без будь-яких додаткових заходів безпеки, але в упаковці для роздрібного продажу;
- Комерційні користувачі, які виконують перевезення в зв'язку зі своєю основною діяльністю (наприклад, поставки на будівельні майданчики або місця навантаження та з них), можуть також скористатися цим спрощенням.

В обох вищезгаданих випадках слід вжити примусових заходів, щоб запобігти витоку вмісту. В інших випадках слід суворо дотримуватися

правил про небезпечні вантажі! Недотримання загрожує відправнику і, можливо, перевізнику суворим покаранням.

Інші вказівки щодо транспортування та надсилання

- Транспортувати та надсилати літій-іонні акумулятори дозволяється тільки у неушкодженому стані!
- Для транспортування акумулятора використовувати виключно оригінальну упаковку або відповідну упаковку для небезпечного вантажу (не стосується акумуляторів з номінальною потужністю менше 100 Вт·год).
- Необхідно заклеїти відкриті контакти акумулятора, щоб уникнути короткого замикання.
- Необхідно захистити акумулятор від ковзання всередині упаковки, щоб уникнути пошкоджень.
- В разі транспортування або надсилання необхідно перевірити правильність маркування та документації відвантаження (наприклад, кур'єрською або експедиторською службою).
- Необхідно заздалегідь дізнатися, чи можливе транспортування з обраним постачальником послуг, і повідомити про надсилання.

Рекомендуємо звернутися до фахівця з небезпечних вантажів для підготування пристрою до надсилання. Слід дотримуватися будь-яких діючих національних приписів.

14 ЗБЕРІГАННЯ

14.1 Зберігання мотокоши

Після кожного використання ретельно очистайте пристрій і за потреби встановлюйте всі захисні кришки. Зберігайте пристрій у сухому місці, що закривається, недоступному для дітей.

1. Вийміть акумулятор.
2. Мотокошу слід підвішувати за ручку. Таким чином ріжуча голівка уникне зайвого навантаження.

В разі тривалого зберігання понад 30 днів необхідно виконати наступні дії:

- ретельно очистити пристрій, зберігати в сухому приміщенні.

14.2 Зберігання акумулятора та зарядного пристрою

І ПРИМІТКА Див. детальну інформацію в окремих посібниках для акумулятора і зарядного пристрою.

15 УТИЛІЗАЦІЯ

Вказівки щодо електричного і електронного обладнання (ElektroG)

 ■ Електронні та електричні пристрої не належать до звичайних побутових відходів. Їх слід збирати та викидати окремо.

- Використані батарейки або акумулятори, які вже не використовуються в старому пристрої, слід бути видалені перед викиданням! Їхня утилізація регулюється законом про акумулятори.
- Власники або користувачі електричного та електронного обладнання зобов'язуються повертати його відповідно до законодавства після використання.
- Кінцевий користувач несе відповідальність за стирання своїх персональних даних зі старого обладнання перед утилізацією!

Символ з перекресленого смітника означає, що електричні та електронні пристрої заборонено утилізувати разом з іншими побутовими відходами.

Електричні та електронні пристрої можна безкоштовно в таких місцях:

- Державна служба з видалення або збору (наприклад, муніципальні склади)
- Магазини електрообладнання (стаціонарні та інтернет-магазини) за умови, що продавці зобов'язані приймати їх чи пропонувати їх на добровільній основі.

Ці заяви застосовуються тільки для пристроїв, встановлених і проданих у країнах Європейського Союзу, відповідно до Директиви ЄС 2012/19/ЄС. У країнах за межами Європейського Союзу можуть діяти інші правила щодо утилізації електричних та електронних пристроїв.

Примітки щодо закону про акумулятори (BattG)



■ Старі батареї та акумулятори не належать до звичайних побутових відходів. Їх слід збирати та викидати окремо.

- Див. інформацію про безпечне видалення батареї або акумуляторів із електричного чи електронного пристрою, а також інформацію про тип використовуваної системи (наприклад, хімічний тип), у посібнику з експлуатації або встановлення.
- Власники або користувачі батареї або акумуляторів зобов'язуються повертати його відповідно до законодавства після використання. Повернення обмежується поставанням невеликих кількостей.

Старі батареї можуть містити шкідливі речовини або важкі метали, які можуть завдати шкоди довкіллю і здоров'ю. Утилізація відпрацьованих батарей і використання ресурсів, що містяться в них, сприяє захисту цих двох важливих активів.

Символ з перекресленого смітника означає, що батареї та акумулятори заборонено утилізувати разом з іншими побутовими відходами.

Крім того, під смітником є символи Hg, Cd або Pb, що виглядають таким чином:

- Hg: батарея містить понад 0,0005 % ртуті
- Cd: батарея містить понад 0,002 % кадмію
- Pb: батарея містить понад 0,004 % свинцю

Акумулятори та батареї можна безкоштовно в таких місцях:

- Державна служба з видалення або збору (наприклад, муніципальні склади)

- Магазины батарей і акумуляторів
- пункт збору загальної системи повернення відпрацьованих акумуляторів
- пункт збору виробника (якщо він не є членом загальної системи повернення)

Ці заяви застосовуються тільки для акумуляторів і батарей, встановлених і проданих у країнах Європейського Союзу, відповідно до Директиви ЄС 2006/66/ЄС. У країнах за межа-

ми Європейського Союзу можуть діяти інші правила щодо утилізації акумуляторів і батарей.

16 СЕРВІСНЕ ОБСЛУГОВУВАННЯ

Якщо у вас є питання щодо гарантії, ремонту або запасних частин, зверніться в найближчий сервісний центр AL-KO. Адресу можна знайти в Інтернеті за посиланням:

www.al-ko.com/service-contacts

17 ГАРАНТІЯ

До закінчення строку давності рекламаций, установленого за законом, виробник усуває можливі дефекти матеріалу чи виробничий брак шляхом ремонту або заміни (на свій вибір). Строк давності визначається законодавством країни, у якій прилад було куплено.

Гарантія зберігається лише за таких умов:

- Дотримуйтеся цього посібника з експлуатації
- Використання приладу за призначенням
- Використання оригінальних запчастин

Гарантія анулюється за таких умов:

- Самовільний ремонт
- Самовільна зміна технічних характеристик
- Використання не за призначенням

Гарантія не поширюється на:

- Пошкодження лакофарбового покриття, спричинене звичайним зношуванням
- частини, що зношуються, позначені у відомості запасних частин рамкою: xxxxxx (x)

Відлік гарантійного терміну розпочинається з дати придбання виробу першим кінцевим споживачем. Дата придбання вказана в чеку. У разі виникнення гарантійного випадку зверніться з цією заявою та оригіналом квитанції, що підтверджує покупку, до свого дилера або в найближчу авторизовану сервісну службу. Це гарантійне зобов'язання не змінює встановлені законом претензії покупця до продавця.



Russia

Импортер в Российской Федерации

ООО «АЛ-КО КОБЕР», 107553, г.Москва, ул.Большая Черкизовская, д.24а, стр.1, пом.76, тел.
8-800-550-1931, info@al-ko.msk.ru

Ukraine

ТОВ АЛ-КО КОБЕР

вул. Броварська 156, 07442

с. Велика Димерка, Броварський район,
Київська область, Україна

Телефон/факс: +38 044 392-07-08 / 09

UK

Imported by: AL-KO Gardentech UK Ltd, Murray way, Wincanton, Somerset, BA9 9RS / UK | +44 (0) 1963
828055

shop.uk@al-ko.com | www.alko-garden.uk

AL-KO GERÄTE GmbH | Head Quarter | Ichenhauser Str. 14 | 89359 Kötz | Deutschland

Telefon: (+49)8221/203-0 | E-Mail: gardentech@al-ko.de | www.al-ko.com

AL-KO Service: www.al-ko.com/service-contacts