



115iHD45

RU Руководство по
эксплуатации 4-23
BG Ръководство за
експлоатация 24-42
UA Посібник ко
ристувача 43-62

GR Οδηγίες χρήσης 63-81
TR Kullanım kılavuzu 82-98

JP 取扱説明書 99-115
KO 사용자 설명서 116-132
CN 操作手册 133-149



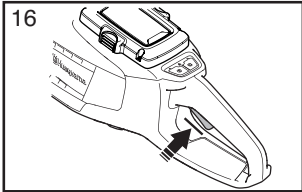
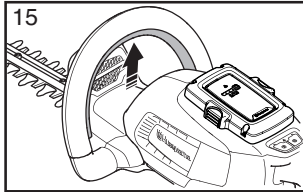
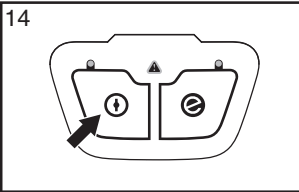
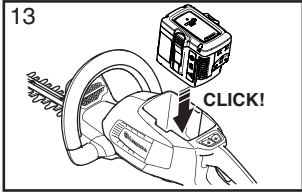
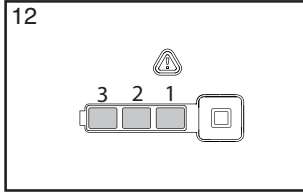
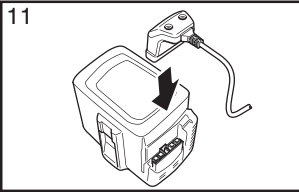
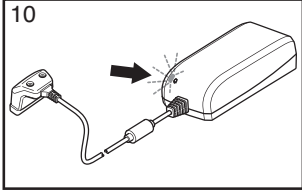
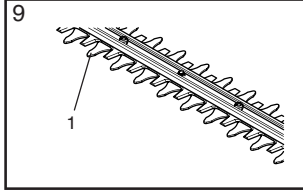
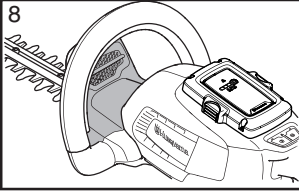
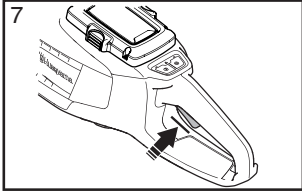
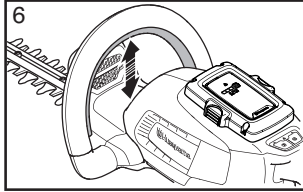
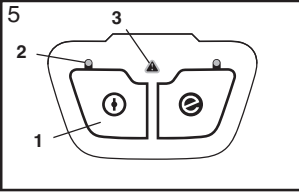
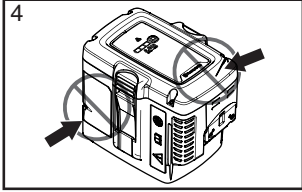
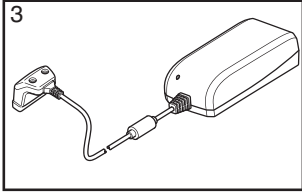
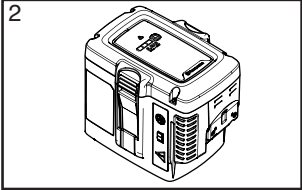
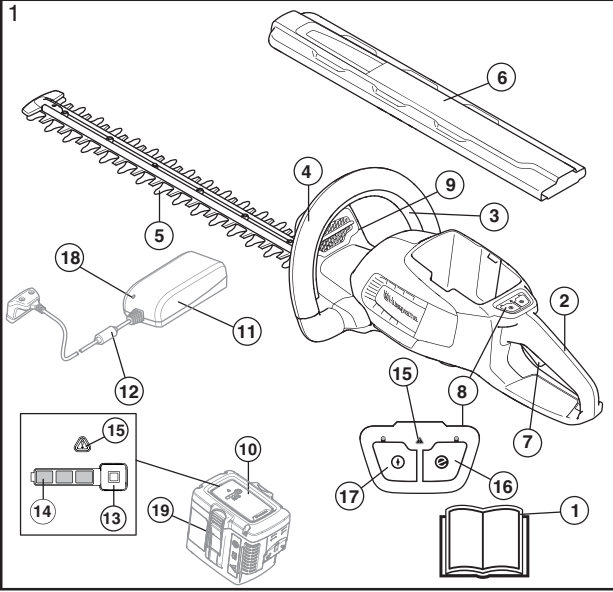

17

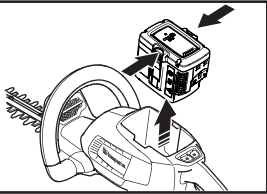

18

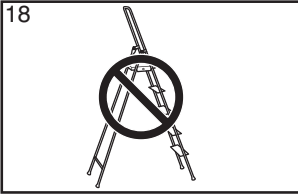

19

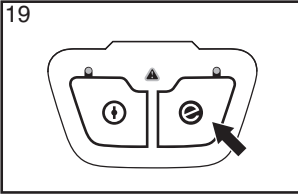

20



21

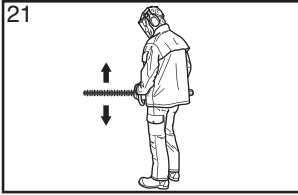

22

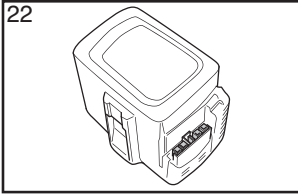

23

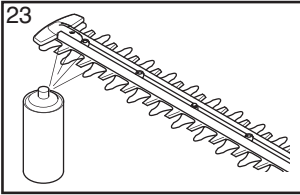

24

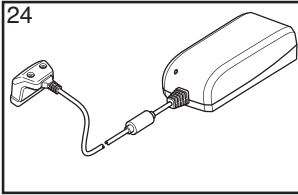

25

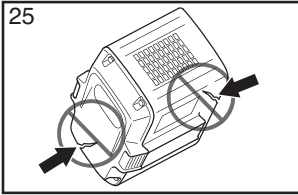

26

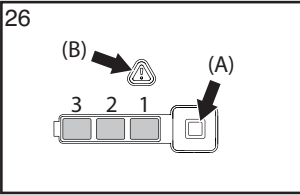

27

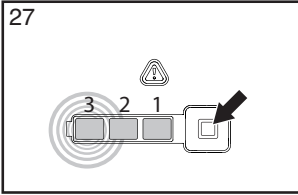

ПОЯСНЕНИЕ СИМВОЛОВ

Условные обозначения на машине:

Перевод оригинальной инструкции по эксплуатации с шведского языка.

ПРЕДУПРЕЖДЕНИЕ! При небрежном или неправильном применении, ножницы для живой изгороди могут стать источником повышенной опасности и привести к серьезной травме или даже к травме со смертельным исходом. Исключительно важно, чтобы вы прочитали и поняли содержание настоящей инструкции.

Внимательно изучите это Руководство и убедитесь, что Вам понятны его инструкции, до начала использования инструмента.

Всегда используйте:

- Специальные шумозащитные наушники
- Проверенные защитные очки

Пользуйтесь специальными защитными перчатками.

Пользуйтесь не скользящими и устойчивыми сапогами.

Данное изделие отвечает требованиям соответствующих директив ЕС.

Символы на изделии либо на упаковке обозначают, что данное изделие не должно утилизироваться в качестве бытовых отходов. Это изделие подлежит утилизации на соответствующем предприятии по переработке отходов. (Только для Европы)

Не оставлять под дождем.

Постоянный ток.



Эмиссия шума в окружающую среду согласно Директиве Европейского Сообщества. Эмиссия машины приведена в главе 'Технические характеристики' и на табличке.



Паспортная табличка с указанием серийного номера. уuuу означает год производства, ww — производственную неделю.

uuuuwwxxxxx

Условные обозначения на аккумуляторе и/или зарядном устройстве аккумулятора:

Внимательно изучите это Руководство и убедитесь, что Вам понятны его инструкции, до начала использования инструмента.



Это изделие подлежит утилизации на соответствующем предприятии по переработке отходов. (Только для Европы)



Надежный трансформатор



Зарядное устройство аккумулятора должно использоваться и храниться только внутри помещений.



Двойная изоляция



Другие символы/наклейки на машине относятся к специальным требованиям сертификации на определенных рынках.

СОДЕРЖАНИЕ

Содержание

ПОЯСНЕНИЕ СИМВОЛОВ	
Условные обозначения на машине:	4
Условные обозначения на аккумуляторе и/или зарядном устройстве аккумулятора:	4
СОДЕРЖАНИЕ	
Содержание	5
Перед запуском проследите за следующим:	5
ВВЕДЕНИЕ	
Уважаемый покупатель!	6
Что есть что?	6
ОБЩИЕ ПРЕДПИСАНИЯ ПО БЕЗОПАСНОСТИ	
Общие меры предосторожности при работе с электроинструментом	7
Средства защиты оператора	10
Устройства безопасности машины	10
Аккумуляторная батарея и зарядное устройство	11
УХОД ЗА АККУМУЛЯТОРНОЙ БАТАРЕЕЙ	
Аккумулятор	14
Зарядное устройство	14
Транспортировка и хранение	14
Утилизируйте аккумуляторную батарею, зарядное устройство и машину.	15
ЗАПУСК И ОСТАНОВКА	
Проверка перед пуском	16
Подключение аккумулятора к машине	16
Запуск и остановка	16
МЕТОД РАБОТЫ	
Общие рабочие инструкции	17
ТЕХНИЧЕСКОЕ ОБСЛУЖИВАНИЕ	
Осмотр и техобслуживание	19
Чистка и смазка	19
Устранение неисправностей	20
График технического обслуживания	21
ТЕХНИЧЕСКИЕ ДАННЫЕ	
Технические данные	22
ДЕКЛАРАЦИЯ СООТВЕТСТВИЯ ЕС	23

Перед запуском проследите за следующим:

Внимательно прочесть инструкцию по эксплуатации.



ПРЕДУПРЕЖДЕНИЕ!

Продолжительное воздействие шума дает неизлечимое ухудшение слуха. Всегда пользуйтесь, поэтому, специальными наушниками.



ПРЕДУПРЕЖДЕНИЕ! Ни при каких обстоятельствах не допускается внесение изменений в первоначальную конструкцию машины без разрешения изготовителя. Пользуйтесь только оригинальными запчастями. Внесение неразрешенных изменений и/или использование неразрешенных приспособлений может привести к серьезной травме или даже к смертельному исходу для оператора или других лиц.



ПРЕДУПРЕЖДЕНИЕ! При небрежном или неправильном применении, ножницы для живой изгороди могут стать источником повышенной опасности и привести к серьезной травме или даже к травме со смертельным исходом. Исключительно важно, чтобы вы прочитали и поняли содержание настоящей инструкции.

Уважаемый покупатель!

Мы поздравляем Вас с выбором инструмента Husqvarna! Фирма Husqvarna берет свое начало в 1689 году, когда король Карл XI постановил создать фабрику по изготовлению мушкетов на берегу реки Huskvarna. Место около реки Huskvarna было разумным выбором, так как энергия течения воды использовалась в производстве. В течение более 300 лет существования фабрики Husqvarna на ней производилось множество различных изделий, начиная от каминов и до современных кухонных машин, швейных машинок, велосипедов, мотоциклов и т.д. В 1956 году была выпущена первая бензомоторная газонокосилка, после чего в 1959 году была выпущена первая моторная пила. В этой области производства деятельность Husqvarna осуществляется и сегодня.

Сегодня Husqvarna является одним из ведущих в мире производителей изделий для лесных и садовых работ самого высокого качества и мощности. Цель бизнеса заключается в том, чтобы разрабатывать, производить и распространять на рынке изделия с моторным приводом для работы в лесу и в саду, а также в строительстве и в промышленном комплексе. Фирма Husqvarna также стремится быть впереди в эргономике, удобстве пользования, безопасности и экологии, и по этой причине было разработано много различных функций, которые улучшают продукцию в этих областях.

Мы убеждены в том, что Вы по достоинству оцените качество нашего изделия и мощность и останетесь довольным им на протяжении длительного времени. Приобретение какого-либо из наших изделий, дает Вам доступ к профессиональной помощи по его ремонту и обслуживанию, если в этом все-таки возникнет необходимость. Если машина была приобретена не в одном из наших специализированных магазинов, узнайте в ближайшей сервисной мастерской.

Надеемся, что Вы останетесь довольны Вашей машиной, и что она будет Вашим спутником на долгое время. Помните о том, что настоящее руководство является ценным документом. Выполняя требования инструкции (пользование, сервис, обслуживание и т.д.), Вы значительно продлите срок службы машины и поднимите ее вторичную стоимость. Когда Вы будете продавать Вашу машину, не забудьте передать инструкцию новому владельцу.

Спасибо за то, что Вы пользуетесь инструментом Husqvarna!

Husqvarna AB постоянно работает над разработкой своих изделий и поэтому оставляет за собой право на внесение

изменений в форму и внешний вид без предварительных предупреждений.

Что есть что?

(1)

- 1 Руководство по эксплуатации
- 2 Задняя ручка
- 3 Переключатель на передней рукоятке
- 4 Передняя ручка
- 5 Нож
- 6 Защитный кожух
- 7 Переключатель на задней рукоятке
- 8 Панель управления
- 9 Щиток для руки
- 10 Аккумулятор
- 11 Зарядное устройство
- 12 Шнур
- 13 Кнопка-индикатор аккумулятора
- 14 Уровень заряда аккумулятора
- 15 Предупреждающий индикатор
- 16 Кнопка «Save»
- 17 Кнопка запуска и останова машины
- 18 Предупреждающий индикатор, индикатор подачи питания
- 19 Кнопки извлечения аккумулятора

ОБЩИЕ ПРЕДПИСАНИЯ ПО БЕЗОПАСНОСТИ

Общие меры предосторожности при работе с электроинструментом

Внимательно изучите это Руководство и убедитесь, что Вам понятны его инструкции, до начала использования инструмента.

(Рис. 1) - (Рис. 27): относится к рисункам на стр. 2-3.

Машина предназначена только для стрижки и обрезания веток.



ПРЕДУПРЕЖДЕНИЕ! Внимательно прочитайте все правила и информацию о мерах предосторожности. Несоблюдение указанных в них требований может привести к поражению электрическим током, возникновению пожара и (или) получению серьезных травм.

ВАЖНО!

Сохраните под рукой все правила и описания мер предосторожности для последующего использования. Под словом «электроинструмент» в данном документе понимается электрический инструмент, работающий от сети (проводной) либо от батареи (беспроводной).

Безопасность рабочего места

- Рабочее место должно содержаться в чистоте и быть хорошо освещено. В темных или захламленных помещениях более высока вероятность несчастных случаев.
- Не пользуйтесь электроинструментами во взрывоопасной атмосфере, например в присутствии легковоспламеняющихся жидкостей, газов или пыли. В электроинструментах создаются искры, которые могут воспламенить пыль или пары жидкостей.
- Не позволяйте детям и посторонним наблюдателям приближаться к вам во время использования электроинструмента. Это может отвлечь ваше внимание и привести к потере контроля.

Техника электробезопасности

- Штепсельная вилка электроинструмента должна соответствовать электрической розетке. Ни в коем случае не пытайтесь самостоятельно исправить вилку. Не пользуйтесь никакими штепсельными переходниками при работе с заземленными

электроинструментами. Использование оригинальной штепсельной вилки и соответствующей ей розетки значительно снижает риск поражения электрическим током.

- Избегайте контакта любых частей тела с заземленными поверхностями, такими как трубы, батареи отопления, кухонные плиты и холодильники. Заземление тела увеличивает риск поражения электрическим током.
- Не подвергайте электроинструмент воздействию воды или высокой влажности. Попадание воды внутрь электроинструмента также увеличивает риск поражения электротоком.
- Используйте шнур электроинструмента только по прямому назначению. Никогда не носите и не тяните электроинструмент за шнур и не дергайте за него, чтобы выключить инструмент из розетки. Держите шнур вдали от источников тепла, маслянистых веществ, а также острых и движущихся предметов. Эксплуатация поврежденного или запутанного шнура увеличивает риск поражения электротоком.
- При работе с электроинструментом вне помещения используйте специальный удлинительный шнур для наружных работ. Это позволит снизить риск поражения током.
- При работе с электроинструментом во влажном месте используйте источник тока, защищенный прерывателем от электрического замыкания на землю. Использование прерывателя при электрическом замыкании на землю снижает риск поражения током.

Личная безопасность

- При работе с электроинструментом будьте бдительны, следите за своими действиями и руководствуйтесь здравым смыслом. Не используйте электроинструмент, если вы устали или находитесь под воздействием наркотических средств, алкоголя или лекарств. Малейшая невнимательность может обернуться серьезными физическими травмами.
- Пользуйтесь средствами индивидуальной защиты. Всегда надевайте средства защиты глаз. Специальные средства защиты, такие как респиратор, несכולзьщая защитная обувь, каска и защитные наушники, существенно снижают риск получения травм.
- Примите меры по предотвращению случайного включения. Прежде чем

ОБЩИЕ ПРЕДПИСАНИЯ ПО БЕЗОПАСНОСТИ

подключать инструмент к источнику питания, брать его в руки или переносить, убедитесь, что выключатель питания находится в положении OFF (ВЫКЛ). Не переносите электроинструменты, держа палец на выключателе питания, а также включенные электроинструменты — это может привести к несчастному случаю.

- Уберите все гаечные и регулировочные ключи, прежде чем включать питание. Ключ, оставленный на движущейся части электроинструмента, может стать причиной несчастного случая.
- Не прикладывайте слишком больших усилий. Всегда соблюдайте правильную дистанцию и балансировку. Это обеспечит вам наилучший контроль электроинструмента в непредвиденных ситуациях.
- Одевайтесь соответственно. Не надевайте очень просторную одежду или ювелирные украшения. Не допускайте попадания волос, одежды и перчаток в движущиеся части инструмента. Слишком просторная одежда, ювелирные украшения и длинные волосы могут застрять в движущихся частях.
- Если электроинструмент оборудован дополнительными устройствами для сбора и удаления пыли, убедитесь, что они подключены и правильно используются. Эти устройства способствуют снижению опасностей, связанных с наличием пыли.

Использование и уход за электроинструментом

- Не перегружайте электроинструмент. Убедитесь, что он предназначен для выполнения конкретной задачи. Правильно выбранный электроинструмент сделает свою работу лучше и безопаснее, если использовать технические характеристики, на которые он рассчитан.
- Не пользуйтесь электроинструментом, если его выключатель питания не работает. Такой инструмент представляет опасность и подлежит обязательному ремонту.
- Прежде чем производить какую-либо настройку электроинструмента, заменять его части или убирать на хранение, отключите его от источника питания и (или) батарейного блока. Эти меры предосторожности позволяют исключить возможность случайного включения электроинструмента.
- Храните неиспользуемые электроинструменты в недоступном для детей месте и не позволяйте работать с инструментом лицам, не ознакомленным с ним и с данными правилами техники

безопасности. Электроинструменты в руках неопытных пользователей являются источником опасности.

- Держите электроинструменты в исправном состоянии. Регулярно проверяйте, не застревают ли движущиеся части и не смещаются ли они со своего нормального положения; все ли части исправны, а также другие условия, влияющие на работу электроинструмента. В случае обнаружения какой-либо неисправности устраните ее перед использованием инструмента. Многие несчастные случаи возникают из-за недостаточно тщательного ухода за электроинструментами.
- Держите режущие инструменты острыми и чистыми. Исправные режущие инструменты с острыми режущими краями меньше подвержены поломкам и более просты в управлении.
- Используйте электроинструменты, запчасти, наконечники и т.п. в соответствии с данными правилами, принимая во внимание условия работы и специфику выполняемой задачи. Использование электроинструментов для выполнения операций, на которые они не рассчитаны, может привести к возникновению опасных ситуаций.

Использование и уход за зарядным устройством

- Выполняйте подзарядку только с помощью зарядного устройства, указанного производителем. Зарядное устройство, подходящее для одного типа аккумуляторной батареи, может создать опасность возгорания при использовании с аккумуляторной батареей другого типа.
- Используйте электроинструмент только со специально предназначенными аккумуляторными батареями. Использование других аккумуляторных батарей может создать опасность травмы или возгорания.
- Когда аккумуляторная батарея не используется, храните ее вдали от других металлических предметов, таких как скрепки, монеты, ключи, гвозди, винты или иные мелкие предметы, которые могут замкнуть клеммы аккумуляторной батареи. Замыкание клемм аккумулятора может привести к ожогам или пожару.
- При неправильном обращении из батареи может вытечь жидкость; избегайте прикосновений. При случайном прикосновении промойте место соприкосновения водой. При попадании

ОБЩИЕ ПРЕДПИСАНИЯ ПО БЕЗОПАСНОСТИ

жидкости в глаза обратитесь за медицинской помощью. Вытекшая из батареи жидкость может привести к раздражению или ожогу.

Обслуживание

- Ремонт электроинструментов должен производиться квалифицированным специалистом и только с использованием оригинальных запасных частей. Это гарантирует сохранность электроинструмента.

Предупреждения по технике безопасности. Личная безопасность

- Во время эксплуатации машины для стрижки живой изгороди держите ее обеими руками. Использование только одной руки может привести к потере управления и повлечь за собой серьезную травму.
- Не работайте близко к режущему лезвию. Не удаляйте срезанный и не удерживайте подлежащий срезке материал во время работы лезвий. При удалении застрявшего материала убедитесь, что переключатель находится в положении off (выкл.). Лезвия вращаются по инерции после выключения. Малейшая невнимательность при работе с триммером для изгороди может обернуться серьезными физическими травмами.
- Переносите триммер для изгороди за ручку. Режущее лезвие должно быть при этом остановлено. При транспортировке или хранении триммера для изгороди всегда надевайте чехол для режущего устройства. Правильное обращение с триммером для изгороди снизит вероятность травмирования режущими лезвиями.
- Держите электроинструмент только за изолированную поверхность захвата, поскольку режущее лезвие может соприкоснуться со скрытой проводкой или собственным кабелем. При контакте режущего лезвия с проводом, находящимся под напряжением, выступающие металлические части тоже окажутся под напряжением и могут поразить оператора электрическим током.
- ОПАСНО** - Не трогайте режущую пластину. Контакт с режущей пластиной приведет к серьезной травме.
- Проверьте живую изгородь на наличие посторонних предметов, например, проволочного забора.

ВАЖНО!

Перед проведением техобслуживания машины необходимо всегда вынимать аккумулятор.

Необходимо убедиться, что дети не используют машину в качестве игрушки.

Храните машину в недоступном для детей месте. Ни при каких условиях нельзя позволять детям или иным лицам, не знакомым с правилами эксплуатации машины и/или аккумуляторной батареи, работать с этим оборудованием или заниматься его техобслуживанием. Местные законы могут устанавливать возраст пользователя.

Никогда не работайте машиной, которая была модифицирована по сравнению с первоначальным вариантом.

Пользуйтесь средствами индивидуальной защиты. См. раздел 'Средства защиты пользователя'.

Пользователь машиной должен убедиться в том, что в радиусе 15 м во время работы нет людей или животных.

Никогда не используйте машину при неблагоприятных погодных условиях, например в туман, дождь, при сильном ветре, низких температурах воздуха и т. д. Очень жаркая погода может стать причиной перегрева машины.

Никогда не эксплуатируйте дефектную машину. Проводите регулярные проверки средств защиты, уход и обслуживание в соответствии с данным руководством. Некоторые операции по уходу и обслуживанию должны выполняться только квалифицированными специалистами. См. указания в разделе 'Техническое обслуживание'.

Перед началом эксплуатации проведите общий осмотр машины (см. график технического обслуживания и ремонта).



ПРЕДУПРЕЖДЕНИЕ! Во время работы устройство создает электромагнитное поле. В определенных обстоятельствах это поле может создавать помехи для пассивных и активных медицинских имплантатов. Во избежание риска серьезной или смертельной травмы лицам с медицинскими имплантатами рекомендуется проконсультироваться с врачом и изготовителем имплантата, прежде чем приступать к эксплуатации данного устройства.

ОБЩИЕ ПРЕДПИСАНИЯ ПО БЕЗОПАСНОСТИ



ПРЕДУПРЕЖДЕНИЕ! Никогда не позволяйте детям пользоваться машиной или находиться рядом с ней. Поскольку машину можно запустить без особого труда, это могут сделать дети, находящиеся без должного присмотра. Это создает риск получения серьезных травм. Поэтому в случаях, когда машина остается без присмотра, аккумулятор должен быть отсоединен.



ПРЕДУПРЕЖДЕНИЕ! Неправильные ножи могут привести к несчастному случаю.

Средства защиты оператора

ВАЖНО!

При небрежном или неправильном применении, ножницы для живой изгороди могут стать источником повышенной опасности и привести к серьезной травме или даже к травме со смертельным исходом. Исключительно важно, чтобы вы прочитали и поняли содержание настоящей инструкции.

Во время работы с машиной вы должны использовать специальные одобренные средства защиты. Средства личной защиты не могут полностью исключить риск получения травмы, но при несчастном случае они снижают тяжесть травмы. Обращайтесь за помощью к дилеру при подборе средств защиты.



ПРЕДУПРЕЖДЕНИЕ! Всегда следите за предупреждающими сигналами или криками, когда пользуетесь защитными наушниками. Снимайте наушники сразу же после остановки двигателя.

Всегда используйте:

- Следует пользоваться защитными наушниками с достаточным заглушающим эффектом.
- Следует всегда пользоваться одобренными защитными очками. При пользовании визиром следует пользоваться также одобренными защитными очками. Под одобренными защитными очками подразумеваются очки, отвечающие нормативам ANSI 387.1 для США или EN 166 для стран ЕН.

- В случае необходимости, например, для сборки режущего оборудования, следует надеть рукавицы.
- Пользуйтесь нескользкими и устойчивыми сапогами или обувью.
- Пользуйтесь одеждой из плотной ткани и избегайте свободной одежды, которая может зацепиться за кусты или ветви. Всегда надевайте прочные брюки. Не носите украшения, шорты или сандалии, не ходите босиком. Длинные волосы не должны свисать ниже плеч.
- Всегда имейте при себе аптечку для оказания первой медицинской помощи.

Устройства безопасности машины

В данном разделе рассматриваются различные защитные приспособления машины, их работа, и приведены основные принципы и правила, которые необходимо соблюдать для обеспечения безопасной работы. Для того чтобы найти, где расположены элементы и механизмы машины, см. раздел «Что есть что?».

Срок службы машины может укорачиваться, а риск возникновения аварии повышаться, если техническое обслуживание машины не выполняется должным образом, а сервис и/или ремонт проводятся непрофессионально. Если требуется дополнительная информация, обращайтесь в ближайшую мастерскую по обслуживанию.

ВАЖНО!

Для обслуживания и ремонта машины требуется специальная подготовка. Особенно важно это для работы с защитными приспособлениями. Если у машины обнаружатся любые из описанных ниже неисправностей, немедленно свяжитесь с вашим специалистом по обслуживанию. При покупке любого из наших изделий мы гарантируем обеспечение профессионального ремонта и обслуживания. Если поставщик, продающий вам машину, не является дилером по обслуживанию, спросите у него адрес ближайшей специализированной мастерской.

ОБЩИЕ ПРЕДПИСАНИЯ ПО БЕЗОПАСНОСТИ



ПРЕДУПРЕЖДЕНИЕ! Никогда не работайте с машиной с неисправными элементами защитного оборудования. Производите проверку и выполняйте все меры по обслуживанию, описанные в данном разделе. Если в результате этих проверок будут обнаружены неисправности, немедленно вызовите специалиста для ремонта.

Панель управления

Убедитесь, что машина включается/выключается, когда вы нажимаете кнопку включения/выключения (1) и удерживаете ее более 1 секунды. Зеленый светодиод (2) горит или выключен. (Рисунок 5)

Когда мигает предупреждающий знак (3) и горит зеленый светодиод (2), это может указывать на следующее:

- невозможность работы машины на полную мощность и, в то же время, невозможность запуска машины. Отпустите переключатель, и машина запустится.
- машина застопорилась. Остановите машину. Снимите аккумулятор с машины. Удалите побеги, ветки или другие материалы, застрявшие между лезвиями.
- машина перегружена из-за затрудненного кошения. Отпустите переключатель, и машина запустится.

Мигающий предупреждающий знак (3) показывает, что машина перегрелась и остановлена. После остывания машины до нормальной температуры ее снова можно запустить и использовать.

Красный предупреждающий светодиод (3) сигнализирует об обслуживании.

Переключатель на передней рукоятке

Переключатель на передней рукоятке предотвращает самопроизвольное срабатывание. Необходимо нажать как переключатель на передней рукоятке, так и переключатель на задней рукоятке. Порядок нажатия переключателя на передней рукоятке и переключателя на задней рукоятке неважен. При отпускании рукоятки переключатель на передней рукоятке и переключатель на задней рукоятке возвращаются в исходное положение. Это перемещение осуществляется независимыми пружинами. Такое устройство обеспечивает автоматическую блокировку переключателя на задней рукоятке в режиме простоя.

Запустите машину. Нажмите переключатель на передней рукоятке. (Рисунок 6)

Затем нажмите переключатель на задней рукоятке вверх для включения на полную мощность. (Рисунок 7)

Отпустите переключатель на задней рукоятке и убедитесь, что он свободно движется в обратном направлении. Режущий блок должен остановиться в течение 1 секунды.

Перезапустите машину и отпустите переключатель на передней рукоятке. Удостоверьтесь в том, что при отпускании стопор переключателя питания возвращается в исходное положение. Режущий блок должен остановиться в течение 1 секунды.

Щиток для руки

Щиток для руки предназначен для того, чтобы рука при работе не попала на ножи, например, если оператор отпустит переднюю ручку. (Рисунок 9)

Проверьте, чтобы щиток для рук был хорошо закреплен. Проверьте, чтобы щиток для рук не был поврежден.

Лезвие и щиток лезвия

Внешняя часть лезвий (1) исполняет роль щитков. (Рисунок 9)

Проверьте щиток ножа, чтобы он не был поврежден и деформирован. Если режущий блок деформирован или поврежден, следует произвести его замену.

Аккумуляторная батарея и зарядное устройство

В данном разделе описываются меры по технике безопасности для аккумуляторной батареи и зарядного устройства.

Для изделий компании Husqvarna используйте только оригинальные аккумуляторные батареи Husqvarna и заряжайте их только в оригинальном зарядном устройстве QC от Husqvarna. Для аккумуляторных батарей используется программное обеспечение с криптографической защитой.

В данной машине используйте только оригинальные аккумуляторы BLi от Husqvarna.

Меры предосторожности при работе с аккумулятором

Аккумуляторные батареи Husqvarna, BLi, используются только в качестве источника питания для соответствующего беспроводного оборудования фирмы Husqvarna. Во избежание травм, данные аккумуляторы не должны

ОБЩИЕ ПРЕДПИСАНИЯ ПО БЕЗОПАСНОСТИ

использоваться в качестве источника питания в других устройствах. (Рисунок 2)



ПРЕДУПРЕЖДЕНИЕ! Аккумулятор не должен подвергаться воздействию солнечного света, тепла или открытого пламени. Попадание аккумулятора в открытое пламя может привести ко взрыву. Существует риск получения ожогов, в том числе химических.



ПРЕДУПРЕЖДЕНИЕ! Избегайте попадания аккумуляторной кислоты на кожу. Аккумуляторная кислота может стать причиной раздражения или ожогов кожи, а также травм, причиняемых едкими веществами. При попадании кислоты в глаза нельзя их тереть. Необходимо промывать глаза обильным количеством воды на протяжении 15 минут. Необходимо обратиться за медицинской помощью. При случайном контакте вещества с кожей необходимо промыть подвергшийся воздействию участок обильным количеством воды с мылом.



ПРЕДУПРЕЖДЕНИЕ! Запрещается подключать аккумулятор к ключам, монетам, винтам или другим металлическим предметам, поскольку это может привести к короткому замыканию аккумулятора. Запрещается вставлять какие-либо предметы в вентиляционные отверстия аккумулятора.

Неиспользуемые аккумуляторы должны храниться вдали от металлических предметов, таких как гвозди, монеты, ювелирные изделия. Не пытайтесь разбирать или ломать аккумулятор.

- Используйте аккумуляторную батарею при температуре окружающей среды в диапазоне от -10 °C до 40 °C.
- Аккумулятор не должен подвергаться воздействию СВЧ-излучения или высокого давления.
- Запрещается выполнять чистку аккумуляторной батареи или зарядного устройства водой. См. также раздел Обслуживание.
- Храните аккумулятор в недоступном для детей месте.

- Аккумулятор необходимо защищать от дождя и сырости.
- Не открывайте и не деформируйте аккумулятор(-ы). В случае пролива электролит может вызывать коррозию, а также нанести вред при контакте с глазами или кожей. Электролит токсичен — не глотайте его!

Техника безопасности при работе с зарядным устройством аккумулятора

Для зарядки аккумуляторных батарей Husqvarna, BLi, необходимо использовать только зарядные устройства Husqvarna QC. (Рисунок 3)



ПРЕДУПРЕЖДЕНИЕ! Для минимизации риска поражения электрическим током или короткого замыкания необходимо соблюдать следующие меры:

Не вставляйте посторонние предметы в вентиляционную решетку зарядного устройства.

Не разбирайте зарядное устройство.

Не подсоединяйте металлические объекты к клеммам зарядного устройства, так как это может привести к короткому замыканию зарядного устройства.

Подключайте устройство только к исправным розеткам, соответствующим требованиям правил электробезопасности.



ПРЕДУПРЕЖДЕНИЕ! Не используйте зарядное устройство вблизи едких или легковоспламеняющихся материалов. Не накрывайте зарядное устройство. Вытащите вилку зарядного устройства из розетки в случае появления дыма или огня. Помните о риске пожара!

- Регулярно проверяйте соединительный провод зарядного устройства на целостность и отсутствие трещин в изоляции.
- Никогда не переносите зарядное устройство за провод и не вытаскивайте вилку из розетки за провод.
- Шнуры и удлинители не должны быть в контакте с водой, маслом или с острыми краями. Будьте внимательны, чтобы шнур не был передавлен дверью, калиткой или чем-

ОБЩИЕ ПРЕДПИСАНИЯ ПО БЕЗОПАСНОСТИ

либо другим. Этот предмет может быть токопроводящим. Удлинитель необходимо регулярно проверять и заменять при наличии повреждений.

Запрещается использовать:

- неисправное или поврежденное зарядное устройство; также запрещается использовать неисправную, поврежденную или деформированную аккумуляторную батарею; (Рисунок 4)

Не выполняйте зарядку:

- обыкновенные батарейки в зарядном устройстве и не используйте их в машине.
- зарядное устройство вне помещений.
- аккумуляторную батарею в дождь или при высокой влажности;
- аккумуляторную батарею под воздействием прямых солнечных лучей.

Используйте зарядное устройство только при температуре окружающей среды в пределах от 5 °С до 40 °С. Используйте зарядное устройство в хорошо проветриваемых, сухих помещениях, защищенных от пыли.

УХОД ЗА АККУМУЛЯТОРНОЙ БАТАРЕЕЙ

Аккумулятор

Дисплей отображает емкость аккумулятора и наличие неполадок в нем. Емкость аккумулятора отображается на дисплее в течение 5 секунд после отключения машины или после нажатия кнопки-индикатора аккумулятора (1). Предупреждающий знак на аккумуляторе подсвечивается в случае возникновения ошибки (2). См. коды неисправностей. (Рис. 27)

Светодиодные индикаторы	Аккумулятор
Все светодиоды горят	Аккумулятор полностью заряжен (67%–100%).
Светодиоды 1, 2 горят.	Заряд аккумулятора— 34-66 %.
Светодиод 1 горит.	Заряд аккумулятора— 1-33 %.
Светодиод 1 мигает.	Аккумулятор разряжен. Зарядите аккумулятор.

Зарядное устройство



ПРЕДУПРЕЖДЕНИЕ! Риск поражения электрическим током и короткого замыкания. Подключайте устройство только к исправным розеткам, соответствующим требованиям правил электробезопасности. Проверьте провод на отсутствие повреждений. Если повреждения будут обнаружены, замените провод. В случае любых поломок изделия в обязательном порядке обращайтесь к авторизованному сервисному дилеру для проведения ремонта.

Подключите зарядное устройство.

- Подсоединяйте зарядное устройство к сети питания с напряжением и частотой, указанными на паспортной табличке.
- Процесс зарядки останавливается, если температура батареи превышает 50 °C.

Подключите аккумуляторную батарею к зарядному устройству.

Регулярно проверяйте целостность аккумулятора и зарядного устройства. См. также раздел Обслуживание.

Перед первым использованием аккумуляторную батарею необходимо зарядить. Уровень заряда

аккумуляторной батареи при поставке составляет 30%.

- Подключите аккумуляторную батарею к зарядному устройству. (Рисунок 11)
- При подсоединении аккумуляторной батареи к зарядному устройству на зарядном устройстве загорается зеленый сигнал зарядки. Выполняется процедура зарядки. (Рисунок 10)
- Если все светодиоды на аккумуляторе горят, то аккумулятор полностью заряжен. (Рисунок 12)
- Извлеките вилку из розетки. Запрещается резко дергать за провод питания для извлечения вилки из розетки.
- Отсоедините зарядное устройство от аккумуляторной батареи.

Состояние процесса зарядки

Литиево-ионные батареи могут заряжаться независимо от уровня заряда. Процесс зарядки может быть остановлен или запущен заново независимо от уровня заряда аккумулятора. Полностью заряженный аккумулятор не разряжается, даже если оставить его в зарядном устройстве.

Транспортировка и хранение

- Входящие в комплект литиево-ионные аккумуляторные батареи должны соответствовать требованиям законодательства в отношении опасных товаров.
- В случае коммерческой транспортировки, например, третьей стороной или экспедиторской компанией необходимо соблюдать особые требования в отношении упаковки и маркировки.
- Для подготовки изделия к поставке следует проконсультироваться со специалистом по перевозке опасных материалов. Также необходимо соблюдать прочие, возможно, более подробные региональные нормативы.
- Заклейте или накройте открытые контакты и упакуйте аккумуляторную батарею таким образом, чтобы она не могла перемещаться внутри упаковки.
- Перед хранением или транспортировкой аккумулятор необходимо вынимать.
- Храните аккумуляторную батарею и зарядное устройство в сухом помещении, не подверженном воздействию влаги и низких температур.
- Не допускается хранение аккумулятора в местах, где вероятно возникновение

УХОД ЗА АККУМУЛЯТОРНОЙ БАТАРЕЕЙ

статического электричества. Не допускается хранение аккумулятора в металлическом ящике.

- Храните аккумуляторную батарею при температуре в пределах от 5 °С до 25 °С и не подвергайте воздействию прямых солнечных лучей.
- Храните зарядное устройство при температуре в пределах от 5 °С до 45 °С и не подвергайте воздействию прямых солнечных лучей.
- Храните зарядное устройство только в закрытом и сухом помещении.
- Обязательно храните аккумуляторную батарею отдельно от зарядного устройства. Храните оборудование в закрываемом на замок помещении, не доступном для детей и посторонних.
- Следите за тем, чтобы машина была хорошо очищенной, и чтобы перед ее продолжительным хранением было выполнено полное обслуживание.
- Закрепляйте машину во время транспортировки.

Утилизируйте аккумуляторную батарею, зарядное устройство и машину.

Символы на изделии либо на упаковке обозначают, что данное изделие не должно утилизироваться в качестве бытовых отходов. Вместо этого должно быть передано в соответствующий пункт для переработки электрического и электронного оборудования.

Обеспечив соответствующую утилизацию данного изделия, вы можете предотвратить потенциально негативное влияние на окружающую среду и здоровье людей, которое иначе могло бы быть последствием неправильной утилизации данного изделия. Более подробную информацию о переработке данного изделия получите в Городском управлении, у службы, обеспечивающей переработку бытовых отходов либо в магазине, где Вы приобрели изделие.

ЗАПУСК И ОСТАНОВКА

Проверка передпуском

Извлеките аккумулятор из машины, нажав две кнопки фиксатора и выдвинув его.

- Осмотрите участок работы. Уберите предметы, которые могут быть отброшены.
- Проверьте режущее оборудование. Не пользуйтесь тупыми ножами, ножами с трещиной или поврежденными ножами.
- Проверьте, чтобы машина была в исправном состоянии. Проверьте, чтобы все гайки и болты были затянуты.
- Пользуйтесь машиной только по назначению.
- Рукоятка и функции безопасности всегда должны быть в порядке. Никогда не пользуйтесь машиной, у которой не достает какой-либо части, или же модификация которой, была изменена. В случае необходимости, например, для сборки режущего оборудования.
- Все колпаки перед запуском машины должны быть правильно смонтированы и без повреждений.

Подключение аккумулятора к машине

Убедитесь, что используемый аккумулятор полностью заряжен. В данной машине используйте только аккумуляторы, выпускаемые компанией Husqvarna. См. раздел Технические характеристики.

- Вставьте аккумулятор в машину. Аккумулятор должен легко войти в держатель, расположенный на машине. Если аккумулятор входит в держатель с трудом, это означает, что он вставлен неправильно. При фиксации аккумулятора в держателе слышится щелчок. Убедитесь, что аккумулятор вставлен в машину правильно. (Рисунок 13)

Запуск и остановка



ПРЕДУПРЕЖДЕНИЕ! Следите за тем, чтобы в зоне работы не было посторонних, в ином случае возникает риск серьезных травм. Зона риска 15 метров.

Запуск

- Запустите машину. Нажмите и удерживайте кнопку запуска более 1 секунды, пока не загорится зеленый светодиод. (Рисунок 14)
- Нажмите переключатель на передней рукоятке. (Рисунок 15)

- Затем нажмите переключатель на задней рукоятке вверх для включения на полную мощность. (Рисунок 16)

Остановка

- Остановите машину, отпустив переключатель на задней рукоятке или переключатель на передней рукоятке, и отключите машину.

Извлеките аккумулятор из машины, нажав две кнопки фиксатора и выдвинув его. (Рисунок 17)

ВАЖНО! Во избежание самозапуска машины необходимо всегда вынимать из нее аккумулятор.

Общие рабочие инструкции

ВАЖНО!

В настоящем разделе описаны основные правила безопасности для работы с ножницами для живой изгороди.

Если вы окажетесь в ситуации, в которой вы почувствуете неуверенность, остановитесь и запросите совет специалиста. Свяжитесь с вашим дилером или мастерской по обслуживанию.

Не пытайтесь решить какую-либо задачу, если вы считаете, что она находится за пределами ваших возможностей.



ПРЕДУПРЕЖДЕНИЕ! Машина может стать причиной серьезной травмы. Внимательно прочитайте указания по технике безопасности. Научитесь пользоваться машиной.



ПРЕДУПРЕЖДЕНИЕ! Режущий инструмент. Не прикасайтесь к инструменту без предварительного отключения машины. Перед проведением техобслуживания машины необходимо всегда вынимать аккумулятор.

Основные правила безопасности

- Никогда не позволяйте детям пользоваться или находиться рядом с машиной.
- Пред запуском пилы проверьте, чтобы рядом не было людей или животных, которые могут быть подвергнуты опасности.
- Не допускайте к пользованию машиной посторонних лиц, не убедившись в начале в том, что они поняли содержание инструкции.
- Осмотрите участок работы. Уберите предметы, которые могут быть отброшены.
- Никогда не работайте с лестницы, табурета или другой неустойчивой опоры. (Рисунок 18)
- **ВНИМАНИЕ!** Никогда не пользуйтесь машиной в ситуации, при которой вы не сможете позвать на помощь при несчастном случае. Следите за тем, чтобы во время работы на расстоянии 15 м рядом никого не было.
- Никогда не используйте машину при неблагоприятных погодных условиях, например в туман, дождь, при сильном ветре, низких температурах воздуха и т. д.
- Если машина столкнулась с каким-либо инородным предметом или начала вибрировать, немедленно остановите ее.

Извлеките аккумулятор и проверьте целостность машины.

Save mode

Машина оснащена функцией экономии ресурса аккумулятора (SaveE). Активация данной функции происходит по нажатию кнопки «SaveE». При активации данной функции загорается зеленый светодиод. (Рисунок 19)

В большинстве случаев режим 'SaveE' является оптимальным при кошении травы и дает самый продолжительный рабочий цикл.

Функция автоматического отключения

Машина оснащена функцией автоматического отключения в случае простоя. Зеленый светодиод погаснет, и устройство отключится через 45 секунд.

Инструкции по технике безопасности в процессе работы

- Не прикладывайте слишком больших усилий. Всегда соблюдайте правильную дистанцию и балансировку.
- Перед перемещением отключайте машину.
- Никогда не прерывайте работу с машиной, не отключив предварительно питание. Всегда вынимайте аккумулятор.



ПРЕДУПРЕЖДЕНИЕ! Остерегайтесь отбрасываемых предметов. Пользуйтесь всегда одобренными защитными очками. Никогда не наклоняйтесь над щитом режущего оборудования. Камни, мусор и пр. могут отбрасываться в глаза и привести к слепоте или в серьезных травмах.

В зоне работы не должны находиться посторонние. Дети, животные, зрители и помощники должны быть вне зоны работы на расстоянии более 15 м. Если кто-либо приближается к вам во время работы, немедленно остановите машину. Никогда не поворачивайтесь с машиной, не посмотрев вначале назад, и не убедившись в том, что в зоне риска никого нет.

- Всегда держите машину двумя руками. Держите машину рядом с телом. (Рис. 20)
- Следите за тем, чтобы никакая одежда или части тела не оказались в контакте с режущим оборудованием, когда оно работает.

МЕТОД РАБОТЫ

- При отключении двигателя держите руки и ноги подальше от режущего оборудования до его полной остановки.
- Следите за обрезками веток, которые могут быть отброшены во время стрижки. Не режьте очень близко к земле. Камни или другие свободнолежащие предметы могут быть отброшены в сторону.
- Осмотрите объект стрижки на посторонние помехи, например: электропроводка, насекомые и звери и т.д., или предметы которые могут повредить стригущий узел, например металл.
- При застревании чего-либо между лезвиями во время работы отключите двигатель и подождите, пока он полностью остановится, прежде чем приступать к очистке лезвий. Снимите аккумулятор с машины.
- Не оставляйте машину с работающим двигателем без присмотра.

Инструкции по технике безопасности после завершения работы

- Когда машина не используется, на режущем оборудовании всегда должно стоять транспортировочное защитное оборудование.
- Перед проведением осмотра инструмента, его ремонтом или очисткой убедитесь, что режущее оборудование остановлено. Снимите аккумулятор с машины.
- При ремонте режущего оборудования всегда одевайте крепкие рабочие перчатки. Ножи очень острые и ими всегда легко порезаться.
- Храните машину в недоступном для детей месте.
- Для ремонта используйте только детали завода изготовителя.

Основные принципы работы

- При стрижке с боков работайте маятниковыми движениями снизу вверх. (Рисунок 21)
- При стрижке живой изгороди, мотор должен быть повернуть от изгороди.
- Для достижения оптимального баланса, держите машину как можно ближе к телу. (Рис. 20)
- Следите за тем, чтобы острие не прикасалось к земле.
- Не форсируйте скорость работы, продвигайтесь вперед с умеренной скоростью, чтобы все ветки были ровно подрезаны.

Осмотр и техобслуживание



ПРЕДУПРЕЖДЕНИЕ! Перед проведением техобслуживания машины необходимо всегда вынимать аккумулятор.

ВАЖНО! Запрещается выполнять чистку аккумуляторной батареи или зарядного устройства водой.

Едкие моющие средства могут повреждать пластик.

Для обслуживания и ремонта машины требуется специальная подготовка. Особенно важно это для работы с защитными приспособлениями. Если у машины обнаружатся любые из описанных ниже неисправностей, немедленно свяжитесь с вашим специалистом по обслуживанию. При покупке любого из наших изделий мы гарантируем обеспечение профессионального ремонта и обслуживания. Если поставщик, продающий вам машину, не является дилером по обслуживанию, спросите у него адрес ближайшей специализированной мастерской. Пользуйтесь только запасными частями завода-изготовителя.

Регулярно проверяйте целостность аккумулятора и зарядного устройства. (Рис. 24) (Рис. 25)

Чистка

В случае необходимости, например, для сборки режущего оборудования.

По окончании работы производите очистку машины.

Перед установкой аккумуляторной батареи в зарядное устройство убедитесь, что аккумуляторная батарея и зарядное устройство очищены от грязи и что клеммы аккумулятора и зарядного устройства сухие и чистые. (Рис. 22)

Направляющие аккумуляторной батареи должны быть очищены от грязи. Очистите пластмассовые детали чистой и сухой тканью.

Чистка и смазка

Очищайте ножи от смолы и остатков сока растений при помощи средства для чистки после каждого использования.

Убедитесь в том, что кромки лезвий не повреждены и не деформированы. Зачистите шероховатости напильником. Убедитесь в том, что лезвия ходят свободно.

Смажьте лезвие специальным маслом перед длительным хранением. (Рис. 23)

ТЕХНИЧЕСКОЕ ОБСЛУЖИВАНИЕ

Устранение неисправностей

Панель с клавишами

Поиск и устранение неисправностей производится посредством клавиатуры.

Клавиатура	Возможные неисправности	Возможные действия
Мигает предупредительный индикатор. № 3 на рисунке (5).	Перегрузка.	Резущее оборудование застопорилось. Освободите резущее оборудование.
	Отклонение температуры.	Дождитесь охлаждения машины.
Устройство не запускается	Переключатель питания и кнопка пуска нажимаются одновременно.	Отпустите переключатель, и машина запустится.
Горит предупредительный индикатор. № 3 на рисунке (5).	Обслуживание	Обращайтесь в ваш сервисный центр.

Поиск и устранение неисправностей аккумуляторной батареи и/или зарядного устройства во время зарядки.

Аккумулятор

Светодиодный дисплей	Возможные неисправности	Возможные действия
Мигает предупредительный индикатор. № 2 на рисунке (27).	Отклонение температуры.	Используйте аккумуляторную батарею при температуре окружающей среды в диапазоне от -10 °C до 40 °C.
	Перенапряжение.	Проверяйте, чтобы напряжение в сети совпадало с напряжением, указанным на табличке на машине. Удалите аккумуляторную батарею из зарядного устройства.
	Под напряжением	Зарядите аккумулятор.
Горит предупредительный индикатор. № 2 на рисунке (27).	Слишком большая разница в напряжении ячеек (1 В).	Обращайтесь в ваш сервисный центр.

Зарядное устройство

Светодиодный дисплей	Возможные неисправности	Возможные действия
СВЕТОДИОД ОШИБКИ мигает	Отклонение температуры.	Используйте зарядное устройство только при температуре окружающей среды в пределах от 5 °C до 40 °C.
Красный светодиод горит	Слишком большая разница в напряжении ячеек (1 В).	Обращайтесь в ваш сервисный центр.

ТЕХНИЧЕСКОЕ ОБСЛУЖИВАНИЕ

График технического обслуживания



ПРЕДУПРЕЖДЕНИЕ! Перед проведением техобслуживания машины необходимо всегда вынимать аккумулятор. В случае любых поломок изделия в обязательном порядке обращайтесь к авторизованному сервисному дилеру для проведения ремонта.

Ниже приведен перечень обслуживания, которое необходимо выполнять на машине. Большинство пунктов описаны в разделе Обслуживание. Пользователь может выполнять только такие работы по обслуживанию и сервису, которые описаны в данном руководстве. Обслуживание большего охвата должно выполняться авторизованной сервисной мастерской.

Техническое обслуживание	Ежедневное обслуживание	Еженедельное обслуживание	Ежемесячное обслуживание
Очистите инструмент снаружи.	X		
Проверьте, чтобы контакты запуска и остановки правильно функционировали и не были повреждены.	X		
Убедитесь, что переключатель на задней рукоятке и переключатель на передней рукоятке работают исправно с точки зрения безопасности.	X		
Убедитесь, что элементы управления исправны и находятся в рабочем состоянии.	X		
Проверьте нож и щит ножа, чтобы они не были повреждены и чтобы на них не было следов образования трещин. Замените нож или щит ножа, если они были подвержены ударам или если на них есть трещины.	X		
Если режущий блок деформирован или поврежден, следует произвести его замену.	X		
Проверьте, чтобы щиток для руки не был поврежден. Замените поврежденный щиток.	X		
Проверьте затяжку гаек и винтов.	X		
Проверьте целостность аккумулятора.	X		
Проверьте заряд аккумулятора.	X		
Проверьте исправность и целостность зарядного устройства аккумулятора.	X		
Проверьте, чтобы болты, которыми крепятся ножи, были правильно затянуты.		X	
Проверьте наличие контакта между аккумулятором и машиной, а также между аккумулятором и зарядным устройством.			X

ТЕХНИЧЕСКИЕ ДАННЫЕ

Технические данные

Наименование модели	Husqvarna 115iHD45
Платформа	HT100EU
Двигатель	
Тип двигателя	BLDC
Вес	
Вес без аккумулятора, кг	3,2
Вес с аккумулятором, кг	4,0
Нож	
Тип	Двусторонние
Длина ножа, мм	450
Скорость лезвия резов/мин при активированной функции SavE	2400
Скорость лезвия резов/мин при отключенной функции SavE	3000
Эмиссия шума (См. прим.1)	
Уровень шума, измеренный дБ(А)	89
Уровень шума, гарантированный L_{WA} дБ(А)	90
Уровни шума (См. Примечание 2)	
Уровень звукового давления на уровне уха пользователя, измеренный согласно EN 60745-1, EN 60745-2-15, дБ(А)	78
Уровни вибрации (См. Примечание 3)	
Уровни вибрации (a_h) на ручках, измеренные согласно EN 60745-1 и EN 60745-2-15, м/сек ² .	1,3/1,9

Примечание 1: Шумовая эмиссия в окружающую среду измеряется как шумовой эффект (L_{WA}) согласно Директивы ЕС 2000/14/ЕС. Разница между гарантированным и измеренным уровнями шума в том, что гарантированный уровень шума также включает разброс результатов измерений и различия между машинами одной и той же модели, согласно директиве 2000/14/ЕС.

Примечание 2:

Указанные данные об эквивалентном уровне шумового давления для машины имеют типичный статистический разброс (стандартное отклонение) 2,5 дБ (А).

Примечание 3: Указанные данные об уровне вибрации имеют типичный статистический разброс (стандартное отклонение) 1,5 м/сек².

- Заявленное суммарное значение вибрации было измерено в соответствии со стандартным методом испытания и может быть использовано для сравнения одного инструмента с другим.

- Заявленное суммарное значение вибрации может также использоваться для предварительной оценки воздействия.

В данной машине используйте только оригинальные аккумуляторы BLi от Husqvarna.

Соответствующее дополнительное оборудование				
Аккумулятор	BLi10		BLi20	
Тип	Литиево-ионные		Литиево-ионные	
Емкость аккумулятора	2,1 (VTC4)	2 (HD2)	4,2 (VTC4)	4 (HD2)
Напряжение, В	36	36,5	36	36,5
Вес, кг	0,7	0,7	1,2	1,2

ТЕХНИЧЕСКИЕ ДАННЫЕ

Зарядные устройства, соответствующие указанному типу аккумуляторов, BLi.	
Зарядное устройство	QC80
Напряжение сети, В	100-240
Частота, Гц	50-60
Объем, W	100
Выходное напряжение, В пост. тока / ампер, А	36/2

ДЕКЛАРАЦИЯ СООТВЕТСТВИЯ ЕС (Только для Европы)

Husqvarna AB, SE-561 82 Huskvarna, Швеция, тел.: +46-36-146500, заявляет под свою исключительную ответственность, что триммеры для живой изгороди Husqvarna 115iHD45 (платформа: HT100EU) с серийными номерами 2016 года и далее (год производства четко указан на паспортной табличке рядом с серийным номером) соответствуют стандартам и прочим нормативным документам, вытекающим из условий ДИРЕКТИВ СОВЕТА ЕС:

- от 17 мая 2006 года, 'о машинах и механизмах' 2006/42/ЕС.
- от 26 февраль 2014 года, "об электромагнитной совместимости" 2014/30/EU.
- от 8 июня 2011 г. «об ограничении использования некоторых опасных веществ» 2011/65/EU.
- от 8 мая 2000 года 'об эмиссии шума в окружающую среду" 2000/14/ЕС.

Дополнительная информация по эмиссиям шума приведена в разделе Технические характеристики.

Были использованы следующие стандарты:

EN 60745-1:2009/A11, EN 60745-2-15:2009/A1:2010, EN 55014-1:2006/A1:2009/A2:2011, EN 55014-2:2015, EN 61000-6-2:2005

Huskvarna, 10 ноября 2016 г.



Lars Roos, Начальник отдела развития (уполномоченный представитель Husqvarna AB, ответственный за техническую документацию.)

141400, Московская обл., г. Химки, ул. Ленинградская, владение 39, строение 6, здание II, этаж 4, 8-800-200-1689

ОБЯСНЕНИЕ НА УСЛОВНИТЕ ОБОЗНАЧЕНИЯ

Условни обозначения на машината:

Превод на оригиналните шведски инструкции за експлоатация.

ПРЕДУПРЕЖДЕНИЕ!

Неправилното или безгрижното използване на ножици за кастрене на жив плет може да ги превърне в опасен инструмент, който може да причини сериозни или дори фатални наранявания. От изключителна важност е да прочетете и разберете съдържанието на това ръководство за оператора.

Преди да започнете работа с машината прочетете внимателно ръководството за експлоатация и се убедете, че го разбирате правилно.

Необходимо е винаги да използвате:

- Одобрени антифони
- Одобрени защитни приспособления за очите

Носете винаги одобрени защитни ръкавици.

Използвайте устойчиви и нехлъзгащи се ботуши.

Тази продукт отговаря на изискванията на валидните ЕО директиви.

Символите върху продукта или неговата опаковка показват, че този продукт не може да бъде третиран като домашен отпадък. Този продукт трябва да бъде депониран в съответното депо за рециклиране. (Валидно само в рамките на Европа)

Не излагайте на дъжд.

Прав ток.



Шумови емисии в околната среда съгласно директивата на Европейската Общност. Емисията от машината е посочена в раздел Технически характеристики и върху лепенката.



Типовата табелка показва серийния номер. уууу е годината на производство, ww е седмицата на производство.

ууууwwxxxxx

Символи върху батерията и/или зарядното устройство:

Преди да започнете работа с машината прочетете внимателно ръководството за експлоатация и се убедете, че го разбирате правилно.



Този продукт трябва да бъде депониран в съответното депо за рециклиране. (Валидно само в рамките на Европа)



Надежден трансформатор



Използвайте и съхранявайте зарядното устройство само на закрито.



Двойна изолация



Останалите символи/лепенки със символи, обозначени или поставени на машината, се отнасят до специфични изисквания по отношение на сертификати за определени пазари.

СЪДЪРЖАНИЕ

Съдържание

ОБЯСНЕНИЕ НА УСЛОВНИТЕ ОБОЗНАЧЕНИЯ	
Условни обозначения на машината:	24
Символи върху батерията и/или зарядното устройство:	24
СЪДЪРЖАНИЕ	
Съдържание	25
Преди стартиране обърнете внимание на следното:	25
ВЪВЕДЕНИЕ	
Уважаеми потребителю!	26
Какво - къде?	26
ОБЩИ ИНСТРУКЦИИ ЗА БЕЗОПАСНА РАБОТА	
Общи предупреждения за безопасност за силови инструменти	27
Лична защитна екипировка	30
Защитното оборудване на машината	30
Батерия и зарядно устройство	31
РАБОТА С БАТЕРИЯТА	
акумулатора	33
зарядно устройств	33
Транспорт и съхранение	33
Изхвърляне на батерията, зарядното устройство и машината	34
СТАРТИРАНЕ И ИЗКЛЮЧВАНЕ	
Контрол преди стартиране	35
Свържете батерията към машината.	35
Стартиране и изключване	35
НАЧИН НА РАБОТА	
Основни указания за работа	36
ПОДДРЪЖКА	
Проверка и поддръжка	38
Почистване и смазване	38
График за отстраняване на проблеми	39
Техническо обслужване	40
ТЕХНИЧЕСКИ ХАРАКТЕРИСТИКИ	
Технически характеристики	41
ЕО-уверение за съответствие	42

Преди стартиране обърнете внимание на следното:

Прочетете внимателно ръководството за експлоатация.



ПРЕДУПРЕЖДЕНИЕ! дълготрайното излагане на шум може да доведе до постоянно влошаване на слуха. Така че винаги използвайте одобрена защита на слуха.



ПРЕДУПРЕЖДЕНИЕ! При никакви обстоятелства не бива да се внасят изменения в първоначалната конструкция на машината без разрешение на производителя. Ползувайте само оригинални приспособления. Неразрешени изменения и/или приспособления биха могли да предизвикат сериозни травми или смъртни случаи на оператора или други лица.



ПРЕДУПРЕЖДЕНИЕ! Неправилното или безгрижното използване на ножици за кастрене на жив плет може да ги превърне в опасен инструмент, който може да причини сериозни или дори фатални наранявания. От изключителна важност е да прочетете и разберете съдържанието на това ръководство за оператора.

Уважаеми потребителю!

Поздравяваме ви за вашия избор да се спрете на продукт на Husqvarna! Компанията Husqvarna има дълга история, простираща се чак до 1689 г., когато крал Карл XI построил фабрика за производство на мускети на брега река Хускварна. Изборът на мястото - на река Хускварна - бил съвсем логичен, тъй като реката се използвала за производството на енергия чрез течащите води, като по този начин осигурявала източник на енергия. В продължение на повече от 300 години фабриката Husqvarna произвежда безброй продукти, от печки с дървено горене до модерни кухненски машини, шевни машини, велосипеди, мотоциклети и т.н. Първата косачка за трева с механично задвижване беше произведена през 1956 г., като през 1959 г. беше произведен и моторният трион, като това е секторът, в който компанията Husqvarna работи понастоящем.

днес компанията Husqvarna е един от световните производители на дървообработващо и градинско оборудване, като качеството и производителността са най-високите й приоритети. Основополагащата концепция на бизнеса ни това са разработването, производството и маркетинга на дървообработващо и градинско оборудване с механично задвижване, както и оборудване за строителната промишленост. Нашата цел също така се състои в това, да бъдем винаги в авангарда на ергономиката, леснотата за боравене, безопасността на труда и защитата на околната среда, и поради тази причина са разработени един голям брой характеристики, които да подобряват функционирането на продукцията ни в тези сектори.

Ние сме убедени, че вие ще оцените с голямо задоволство качеството и производителността на нашия продукт в един продължителен период от време. Покупката на един от продуктите ни ви осигурява достъп до професионална помощ при ремонти и обслужване където и да се наложи. Ако търговецът на дребно, който ви е продал машината, не е един от оторизираните ни дилъри, поискайте адреса на най-близкия до вас наш сервиз.

Ние се надяваме, че вие ще останете доволни от машината и че тя ще остане ваш верен помощник в продължение на много години. Не забравяйте, че този Наръчник на оператора представлява един много ценен документ. Спазването на инструкциите (за работа, обслужване, поддръжка и т.н.) може значително да подобри срока на експлоатация на машината ви и дори да повиши стойността й при препродажба. Ако решите да продавате машината си, непременно

предайте Наръчника на оператора на новия й собственик.

Благодарим ви за използването на продукт на Husqvarna.

Husqvarna AB непрестанно усъвършенствува своите продукти и поради това си запазва правото да променя примерно оформянето им, външния им вид и др. без предварително уведомление.

Какво - къде?

(1)

- 1 Ръководство за експлоатация
- 2 Задна ръкохватка
- 3 Захранващ спусък на предната дръжка
- 4 Предна ръкохватка
- 5 Нож
- 6 Транспортна защита
- 7 Захранващ спусък на задната дръжка
- 8 Пулт за управление
- 9 Защита за ръцете
- 10 акумулатора
- 11 зарядно устройств
- 12 Корда
- 13 Бутон за индикатора на батерията
- 14 Състояние на батерията
- 15 Индикатор за предупреждения
- 16 Бутон SavE
- 17 Бутон за включване и изключване
- 18 Индикатор за включено състояние и предупреждения
- 19 Бутони за освобождаване на батерията

ОБЩИ ИНСТРУКЦИИ ЗА БЕЗОПАСНА РАБОТА

Общи предупреждения за безопасност за силови инструменти

Преди да започнете работа с машината прочетете внимателно ръководството за експлоатация и се убедете, че го разбирате правилно.

(Фигура 1) – (Фигура 27) вижте фигурите на страници 2-3.

Машината е конструирана само за рязане на клони и вейки.



ПРЕДУПРЕЖДЕНИЕ! Прочетете внимателно всички предупреждения за безопасността и инструкции. В случай, че не можете да спазвате предупрежденията и инструкциите, може да възникне електрически удар, пожар и/или сериозно нараняване.

ЗАПОМНЕТЕ!

Запазете всички предупреждения и инструкции за бъдещи справки. Терминът "електрически инструмент" в предупрежденията се отнася за електрически управлявания (кабелен) електрически инструмент или такъв на батерии (безжичен).

Безопасност на работната област

- Поддържайте работната област чиста и добре осветена. Мръсните и тъмните области са по-предразполагащи към инциденти.
- Не работете с електрически инструменти в експлозивна среда, като например в присъствието на запалителни течности, газове или прах. Електрическите инструменти създават искри, които може да възпламят праха или дима.
- Дръжте децата и наблюдателите далеч, докато работите с електрически инструмент. Разсейването може да доведе до загуба на контрол.

Електрическа безопасност

- Щепселите на електрическите инструменти трябва да отговарят на контакта. Никога не променяйте щепсела по никакъв начин. Не използвайте никакви адаптерни щепсели със заземени електрически инструменти. Непроменените щепсели и съответстващите контакти ще намалят риска от електрически удар.

- Избягвайте контакт на тялото със заземени повърхности, като тръби, радиатори и хладилници. Има повишен риск от електрически удар, ако вашето тяло е заземено.
- Не излагайте електрическите инструменти на влага или влажни условия. Водата, която влиза в електрически инструмент, ще увеличи риска от електрически удар.
- Не насилвайте кабела. Никога не използвайте кабела за носене, дърпане или изключване на инструмента. Дръжте кабела далеч от горещина, мазнина, остри ръбове или движещи се части. Наранените и оплетени кабели увеличават риска от електрически удар.
- Когато работите с електрически инструмент навън, използвайте удължителен кабел, който е подходящ за външна употреба. Използването на подходящ за външна употреба кабел намалява риска от електрически удар.
- Ако работата с електрически инструмент на влажно място е неизбежна, използвайте захранване с устройство със защита от остатъчен ток (RCD). Използването на RCD намалява риска от електрически удар.

Лична безопасност

- Бъдете нащрек, внимавайте какво правите и бъдете разсъдливи, когато работите с електрически инструмент. Не използвайте електрически инструмент, когато сте изморени или когато сте под влиянието на наркотици, алкохол или лекарства. Един миг на невнимание по време на работа с електрически инструменти може да доведе до сериозни наранявания.
- Използвайте лични предпазни средства. Винаги носете защитни средства за очите. Предпазните средства, като респираторна маска, непързалаци се предпазни обувки, твърда каска или антифони, използвани за съответните условия, ще намалят нараняванията.
- Не допускайте нежелано стартиране. Уверете се, че ключът е на позиция OFF - изключено, преди свързване на захранването, взимане или носене на инструмента. Носенето на електрически инструменти, докато пръстът ви е на фиксатора, или включването в мрежата на инструменти, които имат фиксатор, предразполага към инциденти.
- Извадете всички настроиващи ключове или гаечни ключове, преди да включите електрическия инструмент. Гаечен ключ или ключ, оставен закачен за въртящата се

ОБЩИ ИНСТРУКЦИИ ЗА БЕЗОПАСНА РАБОТА

част на електрически инструмент, може да доведе до телесна повреда.

- Не се протягайте прекалено надалеч, докато работите. Поддържайте съответната стъпка и баланс през цялото време. Това позволява по-добър контрол на електрическия инструмент в неочаквани ситуации.
- Обличайте се подходящо. Никога не носете широки дрехи или украшения. Дръжте косата си, дрехите и ръкавиците си далеч от движещите се части на инструмента. Развети дрехи, бижута или дълга коса могат да бъдат закачени в движещите се части.
- Ако са предоставени устройства за свързване на изсмукване на прах и съдове за събиране, уверете се, че те са свързани и се използват правилно. Използването на съдове за събиране на праха може да намали опасностите, свързани с праха.

Употреба и грижа за електрическия инструмент

- Не насилвайте електрическия инструмент. Използвайте подходящия електрически инструмент за вашето приложение. Правилният електрически инструмент ще свърши работата по-добре и по-безопасно със скоростта, за която е бил създаден.
- Не използвайте електрическия инструмент, ако фиксаторът не го включва и изключва. Всеки електрически инструмент, който не може да бъде управляван с фиксатора, е опасен и трябва да бъде поправен.
- Откачете кабела от електрическия източник и/или батериите от електрическия инструмент, преди да правите настройки, да сменяте аксесоари или да съхранявате електрически инструменти. Тези предпазни мерки намаляват риска от нежелано стартиране на електрическия инструмент.
- Съхранявайте неизползваните електрически инструменти далеч от достъпа на деца и не разрешавайте на хора, които не са запознати с електрическия инструмент или тези инструкции, да работят с него. Електрическите инструменти са опасни в ръцете на необучени потребители.
- Поддържайте електрическите инструменти. Проверявайте за неправилно поставяне или застъпване на движещите се части, счупени части или друго състояние, което може да се отрази на работата на електрическия инструмент. Ако електрическият инструмент бъде повреден, дайте го на поправка, преди да го използвате. Много

инциденти възникват с лошо поддържани електрически инструменти.

- Поддържайте ренещите инструменти остри и чисти. Правилно поддържаните ренещи инструменти с остри ренещи краища са по-трудни за огъване и се контролират по-лесно.
- Използвайте електрическия инструмент, аксесоарите, приставките и т. н. в съответствие с тези инструкции, като имате предвид условията и естеството на работата, която извършвате. Използването на електрическия инструмент за операции, различни от тези, за които е предназначен, може да създаде опасни ситуации.

Употреба и грижа за инструмента на батерия

- Презареждайте само със зарядно устройство, определено от производителя. Зарядно устройство, което е подходящо за един вид батерия, може да създаде риск от пожар, когато се използва с друга батерия.
- Използвайте електрическите инструменти само със специално определените батерии. Използването на друга батерия може да създаде риск от нараняване и пожар.
- Когато батерията не е в употреба, дръжте я далече от други метални предмети, като кламери, монети, ключове, пирони, винтове или други, които могат да свържат едната клема с другата. Окъсяване на изводите на батерията може да предизвика изгаряния или пожар.
- При злоупотреба от батерията може да бъде изхвърлена течност. Да се избягва контакт. В случай на случаен контакт изплакнете с вода. Ако течност влезе в очите ви, потърсете медицинска помощ. Течност, изхвърлена от батерията, може да причини раздразнения или изгаряния.

Сервиз

- Вашият електрически инструмент трябва да бъде поправян от квалифициран техник и само с идентични резервни части. Това ще гарантира безопасността на електрическия инструмент.

Предупреждения за безопасност за хросторез - лична безопасност

- Използвайте двете си ръце при работа с хростореза. Работата с една ръка може да доведе до загуба на управление и да предизвика тежко нараняване.
- Дръжте всички части на тялото си далече от ренещото острие. Не сваляйте нарязания

ОБЩИ ИНСТРУКЦИИ ЗА БЕЗОПАСНА РАБОТА

материал и не задръжте материала за рязане, когато остриета се движат. Непременно изключете, когато изчиствате заседналият материал. Остриетата се движат по инерция още известно време след изключване. Един миг на невнимание по време на работа с хростореза може да доведе до сериозни наранявания.

- Носете ножиците за кастрене на жив плет за дръжката със спряно режещо острие. При транспортиране или съхраняване на ножиците за кастрене на жив плет винаги поставяйте капака на режещото устройство. Правилната работа с ножиците за кастрене на жив плет ще намали възможността за телесна повреда от режещите остриета.
- Дръжте електрическия инструмент само за изолираната повърхност за хващане, защото острието може да влезе в контакт със скрити кабели и дори собствения си кабел. Режещи остриета в контакт с кабел "фаза" могат да офазят металните части на електрическия инструмент и операторът да бъде изложен на електрически удар.
- **ОПАСНОСТ** - Не приближавайте ръцете си до ножа. Контактът с ножа може предизвика тежко нараняване.
- Проверете живия плет за чужди предмети, например телени огради.

ЗАПОМНЕТЕ!

Винаги изваждайте батерията, преди да извършвате каквото и да е техническо обслужване на машината.

Децата трябва да бъдат нагледани, за да е сигурно, че не си играят с уреда.

Съхранявайте машината на недостъпно за деца място. Никога не позволявайте на деца или други хора, които не са обучени да използват машината и/или батерията, да я използват или обслужват. Възрастта на оператора може да е постановена от местните закони.

Никога не използвайте машина с изменения в оригиналната първоначална конструкция.

Използвайте личната защитна екипировка. Виж указанията в раздел Лична защитна екипировка.

По време на работа, операторът на машината трябва да внимава хора или животни да не се приближават на по-малко от 15 м.

Никога не използвайте машината в лошо време, например при мъгла, дъжд, силни ветрове, много силен студ и т.н. При извънредно горещо време машината може да прегрее.

Никога не използвайте машина, която е неизправна. Извършвайте описаните в това ръководство за експлоатация редовни проверки за безопасност, поддръжка и сервиз. Определени операции по поддръжката и сервиза се извършват единствено от квалифицирани специалисти. Вижте указанията в раздел 'Поддръжка'.

Направете цялостна инспекция на машината преди употреба, вж. графика за техническо обслужване.



ПРЕДУПРЕЖДЕНИЕ! Тази машина създава електромагнитно поле по време на работа. При някои обстоятелства това поле може да интерферира с активни или пасивни медицински имплантанти. За да намалите риска от сериозно или фатално нараняване, ние препоръчваме лицата с медицински имплантанти да се консултират с лекаря си и производителя на медицинския имплантант, преди да започнат да работят с тази машина.

ОБЩИ ИНСТРУКЦИИ ЗА БЕЗОПАСНА РАБОТА



ПРЕДУПРЕЖДЕНИЕ! Никога не позволявайте на деца да използват машината или да бъдат в близост до нея. Тъй като машината се стартира лесно, децата биха могли да я включат, ако не са под постоянен надзор. Това може да означава риск от сериозно телесно нараняване. Поради това изваждайте батерията, когато машината не е под пряко наблюдение.



ПРЕДУПРЕЖДЕНИЕ! Неизправните резци могат да повишат риска от нещастни случаи.

Лична защитна екипировка

ЗАПОМНЕТЕ!

Неправилното или безгрижното използване на ножици за кастрене на жив плет може да ги превърне в опасен инструмент, който може да причини сериозни или дори фатални наранявания. От изключителна важност е да прочетете и разберете съдържанието на това ръководство за оператора.

При работа с машината трябва винаги да ползвате лична защитна екипировка одобрена от съответното ведомство. Личната защитна екипировка не изключва риск от травми, но намалява сериозността на травмата при злополука. Помолете своя дистрибутор за помощ при избора на подходяща екипировка.



ПРЕДУПРЕЖДЕНИЕ! Бъдете винаги внимателни за предупредителни сигнали или подвиквания, когато използвате антифони. Винаги сваляйте антифоните веднага след като двигателят спре.

Необходимо е винаги да използвате:

- Необходимо е да работите с антифони, осигуряващи достатъчен заглушаващ ефект.
- Трябва винаги да използвате одобрени защитни приспособления за очите. Ако използвате маска, следва да използвате и одобрени защитни очила. С одобрени защитни очила се има предвид такива, които отговарят на стандарт ANSI 387.1 за САЩ или EN 166 за страните от ЕС.
- Ръкавици следва да се използват при необходимост, например при монтиране на режещото оборудване.
- Носете корави ботуши или обувки, които не се хлъзгат.

- Използвайте облекло от здрав плат и избягвайте прекалено широки дрехи, които лесно могат да се закачат за храсти или клони. Използвайте винаги дълги панталони от здрав плат. Не носете бижута, къси панталони, сандали и не работете боси. Косата Ви не бива да виси под раменете.
- Аптеката за първа помощ трябва винаги да е под ръка.

Защитното оборудване на машината

В този раздел са описани различните защитни устройства на машината, тяхното действие, както и начинът за извършване на преглед и поддръжка за да се гарантира безопасността при работа. Виж раздел Какво - къде?, в който е посочено къде тези устройства се намират на вашата машина.

Срокът на експлоатация или продължителността на работното време на машината могат да бъдат намалени, а рискът от нещастни случаи — увеличен, ако техническото обслужване на машината не се провежда правилно и ако обслужването и/или ремонтните дейности не се изпълняват професионално. Ако имате нужда от още информация, моля, обърнете се към най-близкия сервиз.

ЗАПОМНЕТЕ!

Всяко извършване на сервиз и ремонт на машината изисква специално образование. Това важи специално по отношение на защитното оборудване на машината. Обърнете към сервиза си, ако машината не отговаря на изброените по-долу проверки. При покупката на наш продукт ние гарантираме предоставянето на квалифицирани ремонтни услуги и сервиз. Ако мястото, от което сте закупили машината, не е наш специализиран дистрибутор, запитайте за най-близката сервизна работилница.



ПРЕДУПРЕЖДЕНИЕ! Не използвайте никога машина с неизправно защитно оборудване. Проверките и поддръжката следва да се извършват съгласно указанията в този раздел. Ако машината ви не издържи на някоя от изброените проверки, следва да се свържете със сервиза си за извършване на ремонт.

Пулт за управление

Уверете се, че машината се включва или изключва, когато бутонът за включване/

ОБЩИ ИНСТРУКЦИИ ЗА БЕЗОПАСНА РАБОТА

изключване (1) бъде натиснат и задържан (> 1 сек.). Зеленият светодиод (2) светва или угасва. (Фигура 5)

Мигаш символ за предупреждение (3) и светещ зелен светодиод (2) могат да означават, че:

- не е възможно да се приложи максимална мощност и в същото време да се включи машината. Отпуснете захранващия спусък и машината ще се включи.
- машината е блокирана. Изключете машината. Извадете батерията от машината. Махнете пръчки, клони или други материали, които са заседнали в остриетата.
- машината е претоварена поради тежка и продължителна работа. Отпуснете захранващия спусък и машината ще се включи.

Ако символът за предупреждение (3) мига, това означава, че машината е прегряла и тя ще се самоизключи. Когато машината се охлади до нормална температура, тя отново е готова за работа и вече можете да я включите.

Постоянна червена предупредителна светлина (3) означава нужда от ремонт.

Захранващ спусък на предната дръжка

Захранващият спусък на предната дръжка е проектиран да предотвратява случайно задействане. Необходимо е да натиснете както захранващия спусък на предната дръжка, така и захранващия спусък на задната дръжка. Редът на задействане на захранващия спусък на предната дръжка и захранващия спусък на задната дръжка не е от значение. Когато отпуснете ръкохватката, захранващият спусък на задната дръжка и захранващият спусък на предната дръжка се връщат в изходното си положение. Това движение се управлява от независими пружини. В това положение електрическият спусък на задната дръжка автоматично се заключва в неработно положение.

Включете машината. Натиснете захранващия спусък на предната дръжка. (Фигура 6)

След това натиснете захранващия спусък на задната дръжка нагоре за пълна мощност. (Фигура 7)

Отпуснете захранващия спусък на задната дръжка и така проверете за свободно движение назад на захранващия спусък. Режещият модул трябва да спре за 1 секунда.

Рестартирайте машината и отпуснете захранващия спусък на предната дръжка. Проверете връщането на блокировката на захранващия спусък до началната ѝ позиция,

когато я отпуснете. Режещият модул трябва да спре за 1 секунда.

Защита за ръцете

Защитата за ръцете предотвратява контакта на ръцете с движещите се резци, например ако операторът загуби контрол върху предната ръкохватка. (Фигура 9)

Проверете дали защитата за ръцете е монтирана правилно. Проверете дали защитата за ръцете е изправна.

Резец и предпазен щит на резеца

Външната част на резците (1) е оформена като предпазен щит на резеца. (Фигура 9)

Проверете дали защитният капак на резците не е повреден или изкривен. Подменете режещия модул, ако бъде огънат или повреден.

Батерия и зарядно устройство

Този раздел описва безопасността относно батерията и зарядното устройство за вашия продукт с батерия.

Използвайте само оригинални батерии Husqvarna за продуктите на Husqvarna и ги зареждайте само с оригинални зарядни устройства QC от Husqvarna. Батериите са шифровани софтуерно.

Използвайте само оригинална батерия BLi Husqvarna във вашата машина.

Инструкции за безопасност за батерията

Акумулаторните батерии Husqvarna, BLi, се използват изключително за електрозахранване на съответните безжични уреди Husqvarna. С цел избягване на наранявания, батерията не трябва да се използва за електрозахранване на други устройства. (Фигура 2)



ПРЕДУПРЕЖДЕНИЕ! Защитавайте батерията от пряка слънчева светлина, топлина или открит огън. Съществува риск батерията да експлодира, ако бъде хвърлена в открит огън. Съществува риск от топлинни и/или химически изгаряния.

ОБЩИ ИНСТРУКЦИИ ЗА БЕЗОПАСНА РАБОТА



ПРЕДУПРЕЖДЕНИЕ! Избягвайте всякакъв контакт на кожата с киселината на батерията. Киселината на батерията може да причини раздразнение на кожата, изгаряния или корозивни наранявания. Ако в очите ви попадне киселина, не ги търкайте, а ги промийте обилно с вода в продължение на поне 15 минути. Потърсете лекар. В случай на случаен контакт с кожата, трябва да измиете засегнатия участък с обилни количества вода и сапун.



ПРЕДУПРЕЖДЕНИЕ! Никога не свързвайте клемите на батерията към ключове, монети, винтове или други метални предмети, тъй като това може да предизвика късо съединение в батерията. Никога не пъхайте предмети във вентилационните отвори на батерията.

Батериите, които не се ползват, трябва да се държат далеч от метални предмети, като пирони, монети, бижута. Не се опитвайте да разглобите или разрушите батерията.

- Използвайте батерията в среда, където температурите са между -10°C и 40°C .
- Не излагайте батерията на микровълново излъчване или високо налягане.
- Никога не почиствайте батерията или зарядното устройство с вода. Виж също така инструкциите в раздел Поддръжка.
- Съхранявайте батерията на място, недостъпно за деца.
- Не излагайте батерията на дъжд или влага.
- Не отваряйте и не разглобявайте батерията(ите). Електролитът е корозивен и може да е вреден за очите или кожата. Той може да бъде токсичен при поглъщане.

Инструкции за безопасност за зарядното устройство

Използвайте само зарядни устройства Husqvarna QC за зареждане на резервните батерии Husqvarna, BLi. (Фигура 3)



ПРЕДУПРЕЖДЕНИЕ! Намалете риска от електрически удар или късо съединение, както следва:

Никога не поставяйте предмети в жлебовете за охлаждане на зарядното устройство.

Не опитвайте да разглобите зарядното устройство.

Никога не свързвайте клемите на зарядното устройство към метални предмети, тъй като това може да предизвика късо съединение на зарядното устройство.

Използвайте одобрени и здрави електрически контакти.



ПРЕДУПРЕЖДЕНИЕ! Не използвайте зарядното устройство близо до корозивни или запалими материали. Не покривайте зарядното устройство. Извадете щепсела от зарядното устройство в случай на дим или пожар. Имайте предвид риска от пожар.

- Проверявайте периодично дали свързващият кабел на зарядното устройство е в изправност и че няма пукнатини в него.
 - Никога не носете зарядното устройство, като го държите за кабела, и никога не дърпайте щепсела, като дърпате кабела
 - Пазете всички кабели и удължителни кабели далеч от вода, масло или остри ръбове. Проверете да не би кабелът да е защипан от врати, огради и др. В противен случай може да пусне електричество по съответния предмет. Периодично инспектирайте удължителните кабели и ги подменяйте, ако са повредени.
- Не използвайте:
- неизправно или повредено зарядно устройство и никога не използвайте неизправна, повредена или деформирана батерия (Фигура 4)

Не зареждайте:

- неаккумуляторни батерии в зарядното и не използвайте такива в машината.
- зарядното, за да зареждате батерията навън.
- батерията в дъжд или при мокри условия
- батерията при пряка слънчева светлина

Използвайте зарядното устройство само когато околната температура е между 5°C и 40°C . Използвайте зарядното в среда, която е добре проветрявана, суха и без прах.

РАБОТА С БАТЕРИЯТА

акумулатора

Дисплеят показва капацитета на батерията и дали има някакви проблеми с батерията. Капацитетът на батерията се показва за 5 секунди, след като машината бъде изключена или бутонът за индикатора на батерията бъде натиснат (1). Символът за предупреждение върху батерията свети, когато има грешка (2). Вижте кодовете на неизправност. (Фигура 27)

Светодиодни лампи	Батерия
Всички светодиоди светят	Напълно заредена (67% – 100%).
Светодиоди 1 и 2 светят.	Батерията е заредена на 34%-66%.
Светодиод 1 свети.	Батерията е заредена на 1%-33%.
Светодиод 1 мига.	Батерията е изтощена. Заредете батерията.

зарядно устройство



ПРЕДУПРЕЖДЕНИЕ! Риск от електрически удар и късо съединение. Използвайте одобрени и здрави електрически контакти. Уверете се, че кабелът не е повреден. Сменете кабела, ако изглежда повреден по какъвто и да било начин. Обърнете се към оторизирания сервиз за поправка на каквито и да било повреди на вашия продукт.

Свържете зарядното устройство

- Свържете зарядното устройство към напрежението и честотата, указани на типовата табелка.
- Батерията няма се зарежда, ако температурата на батерията е над 50°C.

Свържете батерията към зарядното устройство.

Редовно проверявайте дали зарядното устройство и батерията нямат повреди. Виж също така инструкциите в раздел Поддръжка.

Батерията трябва да бъде заредена, преди да я използвате за първи път. Батерията е заредена само на 30%, когато я получавате.

- Свържете батерията към зарядното устройство. (Фигура 11)
- Зелената светлина на зарядното устройство свети, когато батерията е свързана към него. Процесът на зареждане е в ход. (Фигура 10)

- Батерията е напълно заредена, когато всички светодиоди светят. (Фигура 12)
- Издърпайте щепсела. Никога не насилвайте захранващия кабел, за да го изключите от електрическия контакт.
- Разкачете зарядното устройство от батерията.

Състояние на зареждането

Литиево-йонните батерии могат да бъдат заредени независимо от текущото ниво на заряда им. Процесът на зареждане може да бъде спряен или стартиран независимо от текущото ниво на заряда. Напълно заредената батерия няма да се разрежи, дори когато е оставена в зарядното устройство.

Транспорт и съхранение

- Съдържатите се литиево-йонни батерии подлежат на изискванията на законите за опасни товари.
- За търговски превози, например от трети страни, спедитори, трябва да се спазват специални изисквания за опаковане и етикетирание.
- За подготовката на артикула за изпращане се изисква консултация с експерт по опасни материали. Обърнете внимание евентуално и на по-подробни национални наредби.
- Изолирайте откритите терминали на батерията и я опаковайте по такъв начин, че да е неподвижна в опаковката.
- Винаги изваждайте батерията при съхраняване или транспортиране.
- Съхранявайте батерията и зарядното устройство на сухо място без влага и скреж.
- Не съхранявайте батерията на места, където може да се натрупа статично електричество. Никога не съхранявайте батерията в метална кутия.
- Съхранявайте акумулатора на място, където температурата е между 5°C и 25°C, и никога на пряка слънчева светлина.
- Съхранявайте зарядното устройство на акумулатора на място, където температурата е между 5°C и 45°C, и никога на пряка слънчева светлина.
- Съхранявайте зарядното устройство само в затворено и сухо помещение.
- Съхранявайте батерията отделно от зарядното устройство. Съхранявайте оборудването в заключващо се място, така че да бъде извън достъпа на деца или неупълномощени лица.

- Уверете се, че машината е почистена и че преди дългосрочното законсервиране е проведено пълно обслужване.
- Обезопасете машината при транспортиране.

Изхвърляне на батерията, зарядното устройство и машината

Символите върху продукта или неговата опаковка показват, че този продукт не може да бъде третиран като домашен отпадък. Той трябва да бъде подаден в съответната рециклираща станция за използване на електрическо и електронно оборудване.

Подавайки този продукт на правилното място, вие спомагате за предотвратяване на потенциалното негативно отражение върху околната среда и хората, което би могло да настъпи иначе в резултат на неправилно изхвърляне на този продукт. За повече подробна информация относно рециклирането на този продукт се свържете с местната администрация, услугите за битови отпадъци или магазина, откъдето сте закупили продукта.

СТАРТИРАНЕ И ИЗКЛЮЧВАНЕ

Контрол преди стартиране

Извадете батерията от машината, като натиснете двата бутона за освобождаване и извадите батерията.

- Огледайте работната площ. Отстранете всички обекти, които могат да изхвърчат във въздуха.
- Проверете режещото оборудване. Никога не използвайте резци, които са тъпи, напукани или повредени.
- Проверете дали машината е в отлично работно състояние. Проверете дали всички гайки и винтове са затегнати.
- Използвайте машината единствено по предназначение.
- Уверете се, че ръкохватката и функциите за безопасна работа са в добро работно състояние. Никога не използвайте машина, на която липсва част, или е била променена без спазване на спецификациите. Ръкавици следва да се използват при необходимост.
- Всички капацы следва да са правилно монтирани и в изправност, преди стартиране на машината.

Свържете батерията към машината.

Използвайте само напълно заредени батерии. Използвайте само оригинална батерия Husqvarna във вашата машина. Вижте техническите характеристики.

- Сложете батерията в машината. Батерията трябва да се плъзне лесно в гнездото за батерии на машината. Ако батерията не влиза лесно, с плъзгане, значи не се поставя правилно. Батерията ще се фиксира сама на мястото си, когато чуete щракване. Уверете се, че батерията е поставена правилно в машината. (Фигура 13)

Стартиране и изключване



ПРЕДУПРЕЖДЕНИЕ! Уверете се, че в работния участък няма външни лица, в противен случай съществува опасност те да бъдат сериозно наранени. Безопасното разстояние е 15 метра.

Стартиране

- Включете машината. Натиснете и задръжте бутона за включване (> 1 сек.), докато зеленият светодиод не светне. (Фигура 14)
- Натиснете захранващия спусък на предната дръжка. (Фигура 15)

- След това натиснете захранващия спусък на задната дръжка нагоре за пълна мощност. (Фигура 16)

Изключване

- Спрете машината, като освободите захранващия спусък на задната дръжка или захранващия спусък на предната дръжка, и я изключете.

Извадете батерията от машината, като натиснете двата бутона за освобождаване и извадите батерията. (Фигура 17)

ЗАПОМНЕТЕ! Винаги изваждайте батерията, за да предотвратите случайното включване на машината.

НАЧИН НА РАБОТА

Основни указания за работа

ЗАПОМНЕТЕ!

Този раздел се занимава с основните мерки за безопасност при работа с ножици за кастрене на жив плет.

Ако се окажете в ситуация, в която чувствувате неувереност по отношение на използването, се посъветвайте със специалист. Свържете се с дистрибутор или със сервиза си.

Избягвайте всякакво използване, за което се чувствате недостатъчно квалифициран.



ПРЕДУПРЕЖДЕНИЕ! Машината може да причини сериозно телесно нараняване. Прочетете внимателно инструкциите за техническа безопасност. Научете се как да използвате машината.



ПРЕДУПРЕЖДЕНИЕ! Режещ инструмент. Не докосвайте инструмента, без преди това да изключите машината. Винаги изваждайте батерията, преди да извършвате каквото и да е техническо обслужване на машината.

Основни правила за безопасност

- Никога не позволявайте на децата да използват машината или да бъдат в близост до нея.
- Убедете се, че наблизо няма хора или животни, които могат да влязат в допир с режещото оборудване.
- Никога не допускате други да използват машината без да сте се убедили, че те са разбрали съдържанието в инструкциите за експлоатация.
- Огледайте работната площ. Отстранете всички обекти, които могат да изхвърчат във въздуха.
- Никога не работете от стълба, табуретка или друго издигнато положение, което не е закрепено стабилно. (Фигура 18)
- **ВНИМАНИЕ!** Не работете никога с машината, когато нямате възможност да повикате помощ в случай на злополука. Убедете се, че никой не се приближава по-близо от 15м по време на работа.
- Никога не използвайте машината в лошо време, например при мъгла, дъжд, силни ветрове, много силен студ и т.н.

- Ако някакъв страничен обект бъде ударен или се получат вибрации, изключете веднага машината. Извадете батерията от машината и проверете дали машината не е повредена.

SavE mode

Машината е оборудвана с функция за пестене на енергията на батериите (SavE). Функцията се включва, след като натиснете бутона SavE. Ще светне зелен светодиод, за да означава, че функцията е включена. (Фигура 19)

В повечето случаи режимът SavE е най-оптимален при използване на ножиците за жив плет и осигурява най-дълго време на работа.

Функция за автоматично изключване

Машината е оборудвана с функция за изключване, която изключва машината, ако тя не се ползва. Зеленият светодиод ще изгасне и машината ще се изключи след 45 секунди.

Инструкции за безопасност по време на работа

- Не се протягайте прекалено надалеч, докато работите. Поддържайте съответната стъпка и баланс през цялото време.
- Изключете машината, когато трябва да бъде преместена.
- Никога не оставяйте машината на земята, преди да я изключите преди това, и винаги изваждайте батерията.



ПРЕДУПРЕЖДЕНИЕ! Опасност от хвърчащи предмети Винаги носете одобрена от съответните органи защитна екипировка за очите. Никога не се навеждайте отвъд защитата на резаца. В очите ви могат да попаднат камъни и отпадъци, които могат да доведат до слепота или сериозно наранявания.

Дръжте външни лица на разстояние. Децата, животни, зрители или хора, които Ви помагат, трябва да се намират на безопасено разстояние от 15 м. Когато някой се приближи, трябва незабавно да спрете машината. Никога не се извърщайте с машината, без преди това да проверите дали зад Вас не се намира някой в зоната за безопасност.

- Винаги дръжте с две ръце машината. дръжте машината встрани от тялото си. (Фигура 20)

НАЧИН НА РАБОТА

- Вземете мерки никакви дрехи или части от тялото ви да не влизат в съприкосновение с ренещото оборудване, докато работи.
- След като моторът бъде изключен, дръжте ръцете и краката си далече от ренещата приставка, докато тя спре напълно движението си.
- Внимавайте за парчета от клоните, които могат да изхвърчат по време на рязането. Не режете прекалено близо до земята. Камъни и други обекти могат да изхвърчат във въздуха.
- Проверявайте работната площ за странични предмети, такива като електрически кабели, насекоми и животни, и т.н., или други предмети, които могат да повредят ренещото оборудване, такива като металните части.
- Ако нещо се задръсти в остриетата, докато работите, изключете мотора и изчакайте, докато спре напълно, преди да почистите остриетата. Извадете батерията от машината.
- Никога не оставяйте машината без надзор, докато двигателят работи.

Инструкции за безопасност след завършване на работа

- Когато машината не се използва защитата при транспортиране винаги трябва да се монтира към ренещото оборудване .
- Преди почистване, ремонт или преглед трябва да се убедите, че ренещото оборудване не се движи. Извадете батерията от машината.
- Винаги слагайте ръкавици за работа при особено тежък режим, когато поправяте ренещото оборудване. Остриетата са изключително остри и лесно могат да причинят порязвания.
- Съхранявайте машината на недостъпно за деца място.
- Използвайте единствено оригинални резервни части при ремонт.

Основни принципи на работа

- Работете с люлеещо движение отдолу нагоре когато подрязвате страни. (Фигура 21)
- Когато подрязвате жив плет двигателят винаги трябва да е настрани от живия плет.
- дръжте машината колкото е възможно по-близо до тялото ви, за да поддържате максимално добро равновесие. (Фигура 20)
- Уверете се, че краят на машината не докосва земята.

- Не прибързвайте, а работете в умерено темпо докато изрежете чисто всички клони.

Проверка и поддръжка



ПРЕДУПРЕЖДЕНИЕ! Винаги изваждайте батерията, преди да извършвате каквото и да е техническо обслужване на машината.

ЗАПОМНЕТЕ! Никога не почиствайте батерията или зарядното устройство с вода. Агресивните почистващи препарати могат да повредят пластмасата.

Всяко извършване на сервиз и ремонт на машината изисква специално образование. Това важи специално по отношение на защитното оборудване на машината. Обърнете към сервиза си, ако машината не отговаря на изброените по-долу проверки. При покупката на наш продукт ние гарантираме предоставянето на квалифицирани ремонтни услуги и сервиз. Ако мястото, от което сте закупили машината, не е наш специализиран дистрибутор, започнете за най-близката сервизна работилница. Използвайте само оригинални резервни части.

Редовно проверявайте дали зарядното устройство и батерията нямат повреди. (Фигура 24) (Фигура 25)

Почистване

Ръкавици следва да се използват при необходимост.

Почиствайте машината след употреба.

Уверете се, че батерията и зарядното устройство са чисти и че клемите на батерията и зарядното устройство са винаги чисти и сухи, преди да поставяте батерията в зарядното устройство. (Фигура 22)

Дръжте водачите на батерията чисти. Почиствайте пластмасовите части със суха кърпа.

Почистване и смазване

Почиствайте всички остатъци от смола и растения, полепнали по резците, като използвате почистващ агент преди и след използване на машината.

Проверете дали ръбовете на резаца не са повредени или деформирани. Изпилете остриетата, ако има такива. Проверете дали остриетата се движат свободно.

Смажете острието със специално масло преди дълъг период на съхранение. (Фигура 23)

ПОДДРЪЖКА

График за отстраняване на проблеми

Табло

Отстраняването на проблеми се извършва от таблото.

Табло	Възможни неизправности	Възможно действие
Индикаторът за предупреждение премигва. № 3 на фигура (5).	Претоварване.	Приспособлението за рязане е блокирано. Освободете приспособлението за рязане.
	Температурно отклонени.	Оставете машината да се охлади.
Машината няма да се стартира	Захранващият спусък и бутонът за включване са натиснати едновременно.	Отпуснете захранващия спусък и машината ще се включи.
Индикаторът за предупреждение свети. № 3 на фигура (5).	Сервиз	Свържете се със своя сервизен агент.

Отстраняване на проблеми с батерията и/или зарядното устройство по време на зареждане.

акумулатора

Светодиоден дисплей	Възможни неизправности	Възможно действие
Индикаторът за предупреждение премигва. № 2 на фигура (27).	Температурно отклонени.	Използвайте батерията в среда, където температурите са между -10 °C и 40 °C.
	Свръхнапрежение.	Проверете дали волтажът на електрическата мрежа отговаря на обявеното на машината.
		Извадете батерията от зарядното устройство.
Под напрежение	Зареждане на батерията.	
Индикаторът за предупреждение свети. № 2 на фигура (27).	Разликата в клетките е твърде голяма (1V).	Свържете се със своя сервизен агент.

зарядно устройств

Светодиоден дисплей	Възможни неизправности	Възможно действие
ГРЕШКА, мигаща на светодиода	Температурно отклонени.	Използвайте зарядното устройство само когато околната температура е между 5°C и 40°C.
Включен червен светодиод	Разликата в клетките е твърде голяма (1V).	Свържете се със своя сервизен агент.

ПОДДРЪЖКА

Техническо обслужване



ПРЕДУПРЕЖДЕНИЕ! Винаги изваждайте батерията, преди да извършвате каквото и да е техническо обслужване на машината. Обърнете се към оторизирания сервиз за поправка на каквито и да било повреди на вашия продукт.

Следва списък с операциите по поддръжката, които трябва да се изпълняват по машината. Повечето от позициите са описани в раздела Поддръжка. Потребителят трябва да изпълнява само работата по поддръжката и обслужването, описани в този Наръчник на оператора. По-крупните ремонти трябва да се изпълняват от оторизиран сервиз.

Поддръжка	Всекидневн о обслужване	Седмично обслужване	Месечно обслужване
Почистете машината от външната ѝ страна.	X		
Убедете се, че стартовият ключ и ключът стоп действат правилно и не са повредени.	X		
Уверете се, че захранващият спусък на задната дръжка и захранващият спусък на предната дръжка работят правилно от гледна точка на безопасността.	X		
Проверете дали всички лостове за управление са без повреди и в работно състояние.	X		
Проверете дали ножът и защитата на ножа не са повредени или напукани. Подменете ножа или защитата на ножа ако са били изложени на удар или ако са напукани.	X		
Подменете режещия модул, ако бъде огънат или повреден.	X		
Проверете дали защитата за ръцете не е повредена. Подменете защитата ако е повредена.	X		
Проверете дали всички гайки и винтове са затегнати.	X		
Проверете дали батерията няма повреди.	X		
Проверете нивото на заряд на батерията.	X		
Проверете дали зарядното устройство няма повреди и дали работи.	X		
Проверете дали винтовете, които държат резците заедно, са правилно затегнати.		X	
Проверете връзките между батерията и машината и също така проверете връзката между батерията и зарядното устройство.			X

ТЕХНИЧЕСКИ ХАРАКТЕРИСТИКИ

Технически характеристики

Наименование на модела	Husqvarna 115iHD45
Платформа	HT100EU
Двигател	
Тип двигател	BLDC
Тегло	
Тегло без батерия, кг	3,2
Тегло с батерия, кг	4,0
Нож	
Тип	двустранни
Дължина на острието, mm	450
Скорост на рязане на острието/мин. с активирана функция SavE	2400
Скорост на рязане на острието/мин. с деактивирана функция SavE	3000
Шумови емисии	
(вж. забележка 1)	
Равнище на звуковия ефект, измерено в dB (A)	89
Равнище на звуковия ефект, гарантирано L_{WA} dB (A)	90
Равнище на шума	
(вж. забележка 2)	
Ниво на звуково налягане при ухото на оператора, измерено съгласно EN 60745-1, EN 60745-2-15, dB(A)	78
Равнище на вибрацията	
(вж. забележка 3)	
Нива на вибрациите (a_h) при ръкохватките, измерени съгласно EN 60745-1 и EN 60745-2-15, m/s^2 .	1,3/1,9

Забележка 1: Шумова емисия в околната среда, измерена като звуков ефект (L_{WA}) съгласно ЕО директива 2000/14/ЕО. Разликата между гарантираното и измереното ниво на шума е в това, че гарантираното ниво на шума включва също и дисперсията в резултатите от измерването, както и вариациите между различните машини от един и същи модел в съответствие с Директива 2000/14/ЕО.

Забележка 2:

Отчетените данни за еквивалентното ниво на звуковото налягане за машината имат типична статистическа дисперсия (стандартно отклонение) от 2,5 dB (A).

Забележка 3: Отчетените данни за равнището на вибрации имат типична статистическа дисперсия (стандартно отклонение) от 1,5 m/s^2 .

- Обявената обща стойност на вибрациите е измерена в съответствие със стандартизиран метод на тестване и може да се използва за сравняване на един инструмент с друг.

- Обявената обща стойност на вибрациите може също да се използва в предварителна оценка на излагането.

Използвайте само оригинална батерия BLi Husqvarna във вашата машина.

Одобрени приспособления				
акумулатора	BLi10		BLi20	
Тип	Литиево-йонна		Литиево-йонна	
Капацитет на батерията	2,1 (VTC4)	2 (HD2)	4,2 (VTC4)	4 (HD2)
Напрежение, V	36	36,5	36	36,5
Тегло,	0,7	0,7	1,2	1,2

ТЕХНИЧЕСКИ ХАРАКТЕРИСТИКИ

Зарядни устройства, които стават за описаните батерии, BLi.	
зарядно устройств	QC80
Напрежение на мрежата, V	100-240
Честота, Hz	50-60
Мощност, W	100
Изходно напрежение, V DC /ампери, A	36/2

ЕО-уверение за съответствие (Валидно само в рамките на Европа)

Husqvarna AB, SE-561 82 Huskvarna, Швеция, тел.: +46-36-146500, декларира на своя отговорност, че ножиците за кастрене на жив плет Husqvarna 115iHD45 (платформа: HT100EU) със серийни номера от 2016 г. и последващи години (върху типовата табелка е посочена ясно годината, следвана от серийния номер) са в съответствие със стандартите или други нормативни документи, произхождащи от разпоредбите в ДИРЕКТИВИТЕ НА СЪВЕТА:

- то 17 май 2006 г., гсвързани с машини' 2006/42/ЕО.
- от 26 февруари 2014 'относно електромагнитна съвместимост' 2014/30/ЕС.
- от 8 юни 2011 г. готносно ограничението на определени опасни вещества' 2011/65/ЕС.
- от 8 май 2000 год. 'относно шумови емисии в околната среда" 2000/14/ЕО.

За информация относно шумовите емисии виж раздел Технически характеристики.

Използвани са следните стандарти:

EN 60745-1:2009/A11, EN 60745-2-15:2009/A1:2010, EN 55014-1:2006/A1:2009/A2:2011, EN 55014-2:2015, EN 61000-6-2:2005

Husqvarna, 10 ноември, 2016 год



Lars Roos, Началник внедрителски отдел (Оторизиран представител на Husqvarna AB и отговорник за техническата документация.)

УМОВНІ ПОЗНАЧЕННЯ

Символи на інструменті:

Переклад оригінального посібника з експлуатації зі шведської.

УВАГА! Неправильне або необережне використання ножиць для живої огорожі може перетворити їх на небезпечний інструмент, спроможний викликати серйозні, навіть смертельні травми. Дуже важливо, щоб ви прочитали цей посібник користувача та зрозуміли його зміст.

Перед експлуатацією культиватора уважно прочитайте це керівництво та переконайтесь, що Вам все зрозуміло.

Обов'язково вдягайте:

- Дозволені захисні навушники
- перевірене захисне пристосування для очей

Завжди одягайте відповідні захисні рукавиці.

Взувайте міцне взуття із неслизькою підшовою.

Цей виріб відповідає належним вимогам ЄС.

Символи на виробі або його упаковці показують, що з цим виробом не можна поводитись як із побутовими відходами. Утилізацію цього інструмента слід здійснювати на спеціалізованому підприємстві. (Лише для країн Європи)

Захищайте від дощу.

Постійний струм.

Шумові викиди у навколишнє середовище відповідають нормам ЄС. детальнішу інформацію про шумові викиди інструменту подано у розділі "Технічні дані" та на бірці.



Серійний номер вказаний на таблиці з паспортними даними. уууу означає рік виробництва, а ww – тиждень виробництва.

ууууwwxxxxx

Символи на акумуляторній батареї та/або на зарядному пристрої:

Перед експлуатацією культиватора уважно прочитайте це керівництво та переконайтесь, що Вам все зрозуміло.



Утилізацію цього інструмента слід здійснювати на спеціалізованому підприємстві. (Лише для країн Європи)



Захисний ізолюючий трансформатор



Використовувати та зберігати зарядний пристрій можна лише у приміщенні.



Подвійна ізоляція



Інші позначення на інструменті відповідають вимогам спеціальних сертифікатів для певних ринків.

Зміст

УМОВНІ ПОЗНАЧЕННЯ	
Символи на інструменті:	43
Символи на акумуляторній батареї та/або на зарядному пристрої:	43
ЗМІСТ	
Зміст	44
деякі поради перед тим, як почати:	44
ВСТУП	
Шановний користувачу,	45
Що є що?	45
ЗАГАЛЬНІ ПРАВИЛА БЕЗПЕКИ	
Загальні правила безпеки при роботі з електроінструментами	46
Особисте захисне спорядження.	49
Спорядження для безпечної роботи	49
Акумуляторна батарея та зарядний пристрій	50
ПОВОДЖЕННЯ З БАТАРЕЄЮ	
Акумулятор	53
Зарядний пристрій	53
Транспортування та зберігання	53
Утилізація акумуляторної батареї, зарядного пристрою та інструмента	54
ПУСК ТА ВИМИКАННЯ	
Перевірка перед пуском	55
Підключіть акумулятор до інструмента	55
Пуск та вимикання	55
ТЕХНІКА РОБОТИ	
Загальні вказівки для роботи	56
ТЕХНІЧНЕ ОБСЛУГОВУВАННЯ	
Перевірка та обслуговування	58
Чищення і змащення	58
Графік пошуку несправностей	59
Графік проведення технічного обслуговування	60
ТЕХНІЧНІ ХАРАКТЕРИСТИКИ	
Технічні дані	61
Декларація відповідності стандартам Європейського Союзу	62

деякі поради перед тим, як почати:

Будь ласка, уважно прочитайте посібник користувача.



УВАГА! Надто довга робота при сильному шумі може спричинити погіршення слуху. Отже, завжди користуйтеся відповідними захисними навушниками.



УВАГА! За жодних обставин не змінюйте конструкції інструменту без дозволу виробника. Завжди користуйтеся оригінальними запчастинами та приладдям. Застосування недозволених модифікацій та/або приладдя може призвести до серйозної чи смертельної травми користувача чи інших осіб.



УВАГА! Неправильне або необережне використання ножниць для живої огорожі може перетворити їх на небезпечний інструмент, спроможний викликати серйозні, навіть смертельні травми. Дуже важливо, щоб ви прочитали цей посібник користувача та зрозуміли його зміст.

Шановний користувачу,

Поздоровляємо, що Ви вирішили купити продукт Husqvarna! Традиції Husqvarna починаються з 1689 року, коли шведський король Карл XI наказав спорудити фабрику на берегах ріки Husqvarna для виробництва мушкетів. Таке розміщення було логічним, тому що гідравлічна енергія цієї ріки використовувалася для створення підприємства, що працюватиме на ній і надалі. Протягом більш ніж 300 років існування фабрика Husqvarna зробила багато різних виробів: від дров'яних печей до сучасного кухонного устаткування, швейних машин, велосипедів, мотоциклів тощо. У 1956 році з'явилися перші газонокосарки, що приводяться в рух двигуном, потім у 1959 році з'явилися ланцюгові пилки, у цій галузі Husqvarna працює і сьогодні.

Сьогодні Husqvarna - один із провідних виробників продукції для лісівництва й садівництва, якість якої є нашим вищим пріоритетом. Концепція бізнесу складається в розробці, виробництві й торгівлі інструментами, що приводяться в рух двигуном, для лісівництва й садівництва, а також будівельної промисловості. Метою Husqvarna є також бути попереду всіх стосовно ергономіки, застосовності, безпеки й захисту навколишнього середовища. Це і є причина, чому ми розробили стільки різних особливостей для наших виробів у цих галузях.

Ми впевнені, що Ви будете задоволені якістю та роботою нашого виробу впродовж багатьох років. Придбання нашого виробу надає Вам право на отримання професійної допомоги з ремонту та обслуговування, коли у цьому виникне потреба. Якщо продавець, у якого Ви придбали інструмент, не є одним із наших уповноважених представників, дізнайтеся адресу найближчої майстерні з обслуговування.

Ми бажаємо, щоб Ви були задоволені цим виробом і щоб він надовго став Вашим помічником. Поставтеся до цього посібника користувача як до цінного документу. дотримуючись викладених у ньому вказівок (щодо користування, обслуговування, догляду та ін.), Ви продовжите термін служби інструменту та зможете згодом вигідніше його продати в разі потреби. Якщо Ви продасте інструмент, обов'язково передайте покупцеві і цей посібник користувача.

дякуємо за використання виробу Husqvarna.

Стратегія Husqvarna AB – постійна розробка нових виробів, а тому він залишає за собою право змінити конструкцію і зовнішній вигляд виробів без попереднього повідомлення.

Що є що?

(1)

- 1 Посібник користувача
- 2 Задне руків'я
- 3 Курок-вимикач на передній ручці
- 4 Передне руків'я
- 5 Різець
- 6 Захисний чохол для транспортування
- 7 Курок-вимикач на задній ручці
- 8 Панель керування
- 9 Руків'я кожуха
- 10 Акумулятор
- 11 Зарядний пристрій
- 12 Шнур
- 13 Кнопка індикатора стану акумулятора
- 14 Стан акумулятора
- 15 Індикатор попередження
- 16 Кнопка SaveE
- 17 Кнопка вмикання та вимикання
- 18 Індикатор живлення і попереджувальний індикатор
- 19 Кнопки для виймання акумуляторної батареї

ЗАГАЛЬНІ ПРАВИЛА БЕЗПЕКИ

Загальні правила безпеки при роботі з електроінструментами

Перед експлуатацією культиватора уважно прочитайте це керівництво та переконайтесь, що Вам все зрозуміло.

(Малюнок 1) - (Малюнок 27) див. малюнки на сторінках 2-3.

Інструмент призначений лише для відрізання гілок та сучків.



УВАГА! Прочитайте всі попередження та інструкції з техніки безпеки. Порушення цих інструкцій та попереджень може призвести до ураження електричним струмом, займання чи серйозної травми.

ВАЖЛИВО!

Збережіть усі попередження та інструкції, щоби в майбутньому звертатися до них за довідками. Термін «електричний інструмент» у попередженнях стосується вашого електроінструмента, котрий живиться від електромережі (проводовий) чи від акумуляторних батарей (безпроводовий).

Безпека робочої зони

- Робоча зона має бути чистою та добре освітленою. Безладдя та темні зони ведуть до нещасних випадків.
- Не працюйте з електроінструментом у вибухонебезпечному середовищі, наприклад, за наявності легкозаймистих рідин, газів або пилу. Електроінструменти можуть іскрити, створюючи можливість для займання пилу чи парів.
- Працюючи з електроінструментом, не допускайте в робочу зону дітей та сторонніх осіб. Відвернення уваги може призвести до втрати контролю.

Електробезпека

- Штепсельні вилки електроінструменту повинні бути того самого типу, що розетки. Ніколи жодним чином не видозмінюйте вилку. Для заземлюваного електроінструменту не використовуйте ніяких перехідників до штепсельних вилок. Заводські штепсельні вилки та відповідні їм розетки зменшать ризик ураження електричним струмом.
- Уникайте контакту тіла з заземленими поверхнями, приміром, трубами, радіаторами, кухонними витяжками та холодильниками.

Якщо ваше тіло заземлене, ризик ураження електричним струмом збільшується.

- Захищайте інструмент від дощу та вологи. Потраплення води в інструмент збільшує загрозу ураження електричним струмом.
- Правильно поведіться зі шнуром електроживлення. Ніколи не беріться за шнур під час перенесення електроінструмента та виймання вилки з розетки. Тримайте шнур подалі від тепла, мастила, гострих країв та рухомих деталей. Пошкоджені та сплутані шнури збільшують ризик ураження електрострумом.
- Працюючи з електроінструментом на відкритому повітрі, використовуйте подовжувальний шнур, придатний для зовнішнього використання. Використання шнура, придатного для роботи на відкритому повітрі, зменшує ризик ураження електричним струмом.
- Якщо застосування електроінструменту у вологому середовищі є обов'язковим, використовуйте джерело живлення, обладнане пристроєм захисного відключення (ПЗВ). Використання ПЗВ знижує ризик ураження електричним струмом.

Особиста безпека

- Під час роботи з електроінструментом будьте уважні, контролюйте свої дії та дотримуйтесь здорового глузду. Не користуйтеся електроінструментом, коли стомлені або перебуваєте під впливом ліків чи алкоголю. Одна мить неувважності під час роботи з електроінструментом може призвести до тяжкої травми.
- Не нехуйте засобами захисту. Завжди надягайте засіб захисту очей. Засоби захисту, такі як респіратор, протиковзне взуття, каска та захисне обладнання для органів слуху, що використовуються за відповідних умов, зменшать можливість травмування.
- Запобігайте випадковому запуску. Переконайтеся, що вимикач знаходиться у вимкненому положенні, перш ніж підключати інструмент до джерела живлення та/або акумуляторної батареї, піднімати або переносити його. Не переносьте електроінструменти, тримаючи палець на вимикачі, і не пускайте напругу на електроінструменти, які увімкнено. Це може призвести до нещасних випадків.
- Перед умиканням електроінструмента видаліть розсувний чи звичайний гайковий ключ, які можуть знаходитися на ньому. Розсувний чи звичайний гайковий ключ,

ЗАГАЛЬНІ ПРАВИЛА БЕЗПЕКИ

залишені на обертовій деталі електроінструмента може спричинити травму.

- Не намагайтесь до чогось дотягтися. Завжди тримайте стійку опору та рівновагу. Це дає змогу краще контролювати електроінструмент у непередбачуваних ситуаціях.
- Одягайтесь належним чином. Не носіть вільний одяг та прикраси. Тримайте волосся, одяг та рукавиці подалі від рухомих деталей. Вільний одяг, коштовності та довге волосся можуть бути затиснені рухомими деталями.
- Якщо пристрої оснащені засобами витягування та збирання пилу, переконайтесь у тому, що вони приєднані і належним чином використовуються. Використання пилозбирання може зменшити безпеку, пов'язані з пилом.

Застосування електроінструмента та догляд за ним

- Не силуйте електроінструмент. Використовуйте електроінструмент, що призначений для виконуваної роботи. Належним чином збирання електроінструмент допоможе зробити роботу краще та безпечніше зі швидкістю, на яку він розрахований.
- Не використовуйте електроінструмент, якщо перемикач живлення у нього не працює. Будь-який електроінструмент, що не може керуватися за допомогою перемикача живлення, — небезпечний і повинен бути відремонтований.
- Перед виконанням будь-яких регулювань, заміною аксесуарів чи зберіганням інструмента вийміть з'єднувальну вилку з розетки або від'єднайте акумуляторну батарею від інструмента. Такі запобіжні заходи безпеки зменшують ризик випадкового запуску електроінструмента.
- Зберігайте інструменти, якими не користуєтесь, поза досяжністю дітей і не дозволяйте людям, незнайомим з роботою електроінструмента чи цими інструкціями, працювати з ним. В руках недосвідчених користувачів електроінструменти становлять небезпечніку.
- Обслуговування електроінструменту. Перевірте, чи не порушилося регулювання і чи не підклинюють рухомі деталі, а також, чи не сталася поломка або інша ситуація, що може вплинути на роботу інструмента. Якщо є пошкодження, покладіть електроінструмент, перш ніж далі використовувати. Багато нещасних випадків

виникає через недбале технічне обслуговування електроінструмента.

- Тримайте різальні частини гострими та чистими. Належно утримувані різальні частини з гострими передніми краями з меншою ймовірністю зав'язнуть в оброблюваному матеріалі, і їх легше контролювати.
- Використовуйте електроінструмент, аксесуари та вставні різці тощо відповідно до цих інструкцій, беручи до уваги робочі умови та завдання, яке слід виконати. Використання електроінструмента для робіт не за призначенням може призвести до небезпечних ситуацій.

Використання інструментів з акумуляторною батареєю та догляд за ними

- Зарядку батареї слід здійснювати виключно за допомогою зарядного пристрою, зазначеного виробником. Використання зарядного пристрою, призначеного для роботи з батареями одного типу, з батареями іншого типу може спричинити пожежу.
- Використовуйте електроінструмент лише з призначеними для нього батареями. Використання акумуляторних батарей інших типів може призвести до травмування чи пожежі.
- Якщо батарея не використовується, слід тримати її подалі від металевих предметів, таких як скріпки, монети, ключі, цвяхи, гвинти та інші дрібні металеві предмети, які можуть з'єднати один контакт батареї з іншим. Замикання контактів батареї може призвести до опіків або пожежі.
- При неналежному застосуванні з батареї може витекти рідина; уникайте контакту з нею. При випадковому контакті промийте місце контакту водою. В разі потраплення рідини в очі на додаток до їхнього інтенсивного промивання зверніться по медичну допомогу. Рідина з акумуляторної батареї може викликати подразнення та опіки.

Обслуговування

- Обслуговування свого електроінструмента довіряйте кваліфікованому ремонтнику, а зношені деталі слід замінювати тільки на ідентичні нові. Це дасть змогу підтримувати безпеку електроінструмента.

ЗАГАЛЬНІ ПРАВИЛА БЕЗПЕКИ

Попередження про небезпеку при експлуатації ножиць для живої огорожі — особиста безпека

- При експлуатації ножиць для живої огорожі користуйтеся обома руками. Користування однією рукою може призвести до втрати контролю та серйозної травми.
- Не наближайте будь-які частини тіла до леза різця. Не прибирайте зрізаний матеріал та не тримайте матеріал для зрізання, коли леза рухаються. Переконайтеся, що вимикач знаходиться у вимкненому положенні, перш ніж виймати матеріал, який застряг. Леза обертаються за інерцією після вимикання. Втрача уваги під час експлуатації ножиць для живої огорожі може призвести до серйозної травми.
- Переносьте ножиці для живої огорожі за рукоятку та з зупиненим лезом різця. Під час транспортування або зберігання ножиць для живої огорожі завжди надягайте кришку на пристрій із ланцюгом пилки. Належне поводження з ножицями для живої огорожі знизить можливість травми від лез різця.
- Тримайте електроінструмент тільки за ізольовану поверхню для тримання, оскільки лезо різця може торкатися прихованого провіддя. Леза різця, які торкаються провіддя під напругою, можуть проводити напругу до відкритих металевих деталей електроінструмента, через що оператор може бути вражений електричним струмом.
- **УВАГА!** Не наближайте руки до леза. Контакт із лезом може спричинити травму.
- Перевірте живу огорожу на наявність сторонніх предметів, наприклад, дротової огорожі.

ВАЖЛИВО!

Завжди виймайте акумулятор перед виконанням технічного обслуговування інструмента.

Необхідно наглядати за дітьми, щоб вони не гралися з цим приладом.

Зберігайте інструмент в місці, до якого не можуть потрапити діти. Ніколи не дозволяйте дітям або непідготовленим людям використовувати пристрій та/або акумулятор чи здійснювати його технічне обслуговування. Вік користувача може регламентуватися місцевими законами.

Ніколи не користуйтеся інструментом, в конструкцію якого було внесено будь-які зміни.

Користуйтеся особистим захисним спорядженням. Інструкції дивіться у розділі під заголовком "Особисте захисне спорядження."

Під час роботи в радіусі 15 метрів від користувача не повинно бути людей чи тварин.

Заборонено використовувати інструмент у погану погоду, наприклад під час туману, дощу, при сильному вітрі, холоді тощо. Дуже спекотна погода може викликати перегрів інструмента.

Забороняється користуватися несправним пристроєм. Вживайте заходи техніки безпеки та дотримуйтеся вказівок із технічного обслуговування, наведених в інструкції. Деякі операції технічного обслуговування мають виконувати лише кваліфіковані фахівці.

Дивіться розділ 'Технічне обслуговування'.

Перед початком експлуатації проведіть загальний огляд машини (див. графік технічного обслуговування і ремонту).



УВАГА! Під час роботи цей інструмент створює електромагнітне поле. Це поле може за деяких умов взаємодіяти з активними чи пасивними медичними імплантатами. Для зменшення ризику серйозних або смертельних травм, перед початком роботи з інструментом ми рекомендуємо особам з медичними імплантатами проконсультуватися зі своїм лікарем та виробником медичного імплантату.

ЗАГАЛЬНІ ПРАВИЛА БЕЗПЕКИ



УВАГА! Ніколи не дозволяйте дітям використовувати інструмент чи знаходитися біля нього. Оскільки пристрій запустити не важко, діти можуть це зробити, якщо залишити їх без нагляду. Це може означати ризик серйозної травми. Тому слід від'єднувати елемент живлення, якщо пристрій знаходиться без нагляду.



УВАГА! Несправні леза збільшують ризик виникнення нещасних випадків.

Особисте захисне спорядження.

ВАЖЛИВО!

Неправильне або необережне використання ножиць для живої огорожі може перетворити їх на небезпечний інструмент, спроможний викликати серйозні, навіть смертельні травми. Дуже важливо, щоб ви прочитали цей посібник користувача та зрозуміли його зміст.

Кожного разу при роботі з інструментом необхідно користуватися відповідним особистим захисним спорядженням. Особисте захисне спорядження не може повністю ліквідувати небезпеку травмування, але при нещасному випадку воно знизить ступінь важкості травми. Зверніться до продавця по допомогу у виборі правильного спорядження.



УВАГА! Працюючи в захисних навушках, прислухайтеся до попереджувальних сигналів та окликів. Вимкнувши двигун інструмента, негайно зніміть захисні навушки.

Обов'язково вдягайте:

- Користуйтеся захисними навушками для зменшення шумового навантаження.
- Завжди користуйтеся перевіченим захисним спорядженням для очей. Якщо Ви використовуєте прозорий щиток, додатково потрібно вдягати перевірені захисні окуляри. Перевірені захисні окуляри повинні відповідати стандартам ANSI Z87.1 в США чи EN 166 у країнах ЄС.
- Рукавиці потрібно вдягати, коли у цьому є необхідність, наприклад, під час зміни чи встановлення ріжучої насадки.
- Носіть міцні нековзні черевики або туфлі.

- Вдягайте одяг, виготовлений з міцної тканини; уникайте надто просторого одягу, який би міг зачіпатися за малі та великі гілки. Завжди вдягайте цупкі та довгі штани. Не одягайте на час роботи шортів, сандалів, дорогоцінностей, а також не ходіть босоніж. Запніть волосся так, щоб воно було вище плечей.
- Завжди тримайте аптечку під рукою.

Спорядження для безпечної роботи

В цьому розділі описано спорядження для безпечної роботи і його призначення, та пояснено, як потрібно проводити перевірку та обслуговування для правильного функціонування цього спорядження. дивіться розділ "Що є що?", щоб побачити, де на інструменті знаходиться це спорядження.

Строк служби або тривалість роботи інструмента може зменшитись, а ризик виникнення нещасних випадків збільшиться, якщо технічне обслуговування інструмента виконується неправильно або якщо обслуговування та/або ремонт виконується непрофесійно. Якщо ви потребуєте додаткової інформації, зверніться, будь ласка, до найближчого центру обслуговування.

ВАЖЛИВО!

Щоб проводити обслуговування та роботи з ремонту, потрібно мати спеціальну підготовку. Це особливо стосується спорядження для безпечної роботи. Якщо інструмент не відповідає принаймні одній із вимог перевірки, що наведені нижче, зверніться до працівника центру обслуговування. При купівлі будь-якого з наших виробів ми гарантуємо можливість професійного ремонту та обслуговування. Якщо продавець, в якого Ви купуєте інструмент, не надає послуг з обслуговування, дізнайтеся в нього, де знаходиться найближчий центр обслуговування.



УВАГА! Ніколи не користуйтеся інструментом із несправним захисним спорядженням. Захисне спорядження потрібно перевіряти та доглядати згідно вказівок, що подані у цьому розділі. Якщо інструмент не відповідає хоча б одній із вимог перевірки, зверніться до центру обслуговування для ремонту.

ЗАГАЛЬНІ ПРАВИЛА БЕЗПЕКИ

Панель керування

Перевірте, щоб інструмент вмикався та вимикався, коли кнопку вмикання та вимикання (1) натискають і утримують натисненою (більше 1 секунди). При цьому має загорятися або згасати зелений індикатор (2). (Малюнок 5)

Блимання попереджувального індикатора (3) та увімкнений зелений світлодіод (2) можуть означати, що:

- неможливо повністю відкрити дросель та водночас увімкнути інструмент. Відпустіть курок-вимикач - інструмент буде включено.
- інструмент заблокований. Відключіть інструмент. Вийміть акумулятор з інструмента. Прибійрайте пруття, гідки та інші матеріали, які застрягають в лезах.
- інструмент перевантажений через великий обсяг роботи. Відпустіть курок-вимикач - інструмент буде включено.

Якщо блимає попереджувальний символ (3), це означає, що інструмент перегрівся і вимикається. Коли інструмент повернеться до нормальної температури, він знову буде готовий до роботи і ви зможете увімкнути його.

Постійне червоне попереджувальне світло (3) означає необхідність обслуговування.

Курок-вимикач на передній ручці

Курок-вимикач на передній ручці призначено для запобігання випадковому увімкненню. Для запуску необхідно натиснути обидва курка-вимикача: на передній та задній ручках. Порядок натиснення заднього та переднього курків-вимикачів не має значення. Коли ви відпускаєте ручку, курки-вимикачі на передній та задній ручках повертаються до своїх початкових положень. Повернення здійснюється за допомогою незалежних пружин. Це означає, що курок-вимикач на задній ручці автоматично фіксується у вимкненому положенні.

Увімкніть інструмент. Натисніть на курок-вимикач на передній ручці. (Малюнок 6)

Після цього натисніть курок-вимикач на задній ручці вгору, щоб увімкнути інструмент на повну потужність. (Ілюстрація 7)

Відпустіть курок-вимикач на задній ручці та перевірте таким чином його вільний зворотний рух. Різальний вузол повинен зупинитися впродовж 1 секунди.

Знову запустіть інструмент і відпустіть курок-вимикач на передній ручці. Переконайтеся, що фіксатор механічного пускового пристрою повертається у попередню позицію, коли ви його відпускаєте. Різальний вузол повинен зупинитися впродовж 1 секунди.

Руків'я кожуха

Захист руки запобігає потраплянню рук у контакт з рухомими лезами, наприклад, якщо оператор випустить з рук передню ручку. (Ілюстрація 9)

Переконайтеся, що захист руки змонтований правильно. Переконайтеся, що захист руки неушкоджений.

Лезо та кожух ножа

Зовнішня частина лез (1) має таку ж форму, як кожухи ножа. (Ілюстрація 9)

Переконайтеся, що кожух ножа не пошкоджений і не деформований. Якщо різальний вузол лез зігнутий або пошкоджений, замініть його.

Акумуляторна батарея та зарядний пристрій

У цьому розділі описано заходи безпеки при роботі з акумуляторною батареєю та зарядним пристроєм до вашого електроінструмента.

Для виробів Husqvarna слід використовувати лише оригінальні батареї виробництва цієї компанії. Заряджати акумуляторні батареї дозволяється лише за допомогою оригінального зарядного пристрою виробництва компанії Husqvarna. Батареї програмно заковані.

Використовуйте для інструмента лише оригінальні акумулятори BLi Husqvarna.

Заходи безпеки при роботі з акумуляторними батареями

Акумуляторні батареї Husqvarna (BLi) використовуються виключно як джерело живлення для відповідних пристроїв Husqvarna, що працюють від акумуляторних батарей. Щоб уникнути травмування, заборонено використовувати згадані акумуляторні батареї як джерело живлення для інших пристроїв. (Малюнок 2)



УВАГА! Оберегайте акумуляторні батареї від дії прямого сонячного світла, джерел тепла та відкритого вогню. Якщо акумуляторну батарею кинути у відкрите полум'я, може статися вибух. При цьому можна отримати теплові та/або хімічні опіки.

ЗАГАЛЬНІ ПРАВИЛА БЕЗПЕКИ



УВАГА! Уникайте контакту шкіри у будь-якій частині тіла з акумуляторною кислотою. Акумуляторна кислота може викликати подразнення шкіри, опіки або рани. Якщо кислота потрапила в очі, не слід їх терти, а потрібно промити великою кількістю води протягом мінімум 15 хвилин. Потім слід звернутися до лікаря. При випадковому контакті акумуляторної кислоти із шкірою слід промити всю шкіру, що мала контакт з кислотою, великою кількістю води з милом.



УВАГА! Заборонено приєднувати до контактів акумуляторної батареї ключі, монети, гвинти та інші металеві предмети, оскільки це може призвести до короткого замикання батареї. Заборонено вставляти сторонні предмети у вентиляційні отвори батареї.

Батареї, що не використовуються, не слід зберігати разом із металевими предметами, такими як цвяхи, монети, ювелірні прикраси тощо. Забороняється розбирати та розбивати батарею.

- Батарею дозволяється використовувати при навколишній температурі від -10°C до 40°C .
- Не дозволяється діяти на батарею мікрохвилями або великим тиском.
- Заборонено мити батарею чи зарядний пристрій водою. Дивіться інструкції під заголовком "Технічне обслуговування".
- Зберігайте батарею в місці, до якого не можуть потрапити діти.
- Захищайте батарею від дощу та вологи.
- Не відкривайте та не деформуйте акумулятори. Акумуляторна кислота має корозійний ефект та може пошкодити очі та шкіру. При ковтанні має токсичну дію.

Заходи безпеки при роботі із зарядним пристроєм

Для зарядки акумуляторних батарей Husqvarna BLi слід використовувати лише зарядний пристрій Husqvarna QC. (Малюнок 3)



УВАГА! Щоб зменшити до мінімуму ризик ураження електричним струмом або короткого замикання, слід дотримуватися наступних правил.

Заборонено вставляти будь-які предмети в охолоджувальні отвори зарядного пристрою.

Заборонено розбирати зарядний пристрій.

Заборонено з'єднувати контакти зарядного пристрою металевими предметами, оскільки це може призвести до короткого замикання.

Використовуйте справні настінні розетки відповідного типу.



УВАГА! Не використовуйте зарядний пристрій поруч із легкозаймистими матеріалами та матеріалами, що викликають корозію. Заборонено накривати зарядний пристрій. При появі диму чи вогню витягніть штепсель зарядного пристрою акумуляторної батареї з розетки. Пам'ятайте про небезпеку загоряння.

- Регулярно перевіряйте справність з'єднувальних дротів зарядного пристрою та відсутність на ньому тріщин.
- Ніколи не переносьте зарядний пристрій за шнур та не тягніть за шнур, щоб витягнути штепсель.
- Пильнуйте, щоб усі проводи та подовжувальний шнур були подалі від води, мастил і гострих кутів. Переконайтеся, що провід не прищемило дверима, огорожею або схожим предметом. У такому випадку предмет може бути під напругою. Періодично перевіряйте подовжувальні шнури і заміняйте їх у разі пошкодження.

Заборонено використовувати:

- несправний або пошкоджений зарядний пристрій а також несправну, пошкоджену чи деформовану батарею. (Малюнок 4)

ЗАГАЛЬНІ ПРАВИЛА БЕЗПЕКИ

Заборонено заряджати:

- в зарядному пристрої батареї, не призначені для перезаряджання (а також використовувати їх в інструменті);
- батарею в зарядному пристрої за межами приміщення;
- батарею в зарядному пристрої під дощем або в умовах високої вологості;
- батарею, на яку потрапляє пряме сонячне проміння.

Використовуйте зарядний пристрій лише при навколишній температурі в межах від 5°C до 40°C. Використовуйте зарядний пристрій лише в сухому приміщенні з доброю вентиляцією, в якому немає пилу.

ПОВОДЖЕННЯ З БАТАРЕЄЮ

Акумулятор

На дисплеї відображаються поточний стан заряду акумуляторної батареї та будь-які проблеми, що з нею трапляються. Поточний стан заряду батареї відображається протягом 5 секунд після вимкнення інструмента та після натискання кнопки перевірки стану батареї (1). Якщо виникає якась несправність, на батареї з'являється символ попередження (2). Див. коди несправностей. (Малюнок 27)

Світлодіодні індикатори	Батарея
Усі світлодіоди світять	Повністю заряджено (67-100 %).
Горять світлодіоди 1 та 2.	Батарея заряджена на 34-66%.
Горить світлодіод 1.	Батарея заряджена на 1-33%.
Блимає світлодіод 1.	Акумуляторна батарея розряджена. Зарядіть батарею.

Зарядний пристрій



УВАГА! Ризик ураження електричним струмом та короткого замикання. Використовуйте справні настічні розетки відповідного типу. Перевірте кабель на відсутність пошкоджень. Виявивши будь-які пошкодження кабелю, замініть його. У разі пошкодження та за необхідності ремонту, зверніться до агента з обслуговування.

Приєднання зарядного пристрою

- Зарядний пристрій слід приєднувати лише до джерел електроживлення з напругою та частотою, вказаними на заводській табличці.
- Акумуляторна батарея не буде заряджатися, якщо її температура перевищує 50°C.

Приєднайте батарею до зарядного пристрою.

Регулярно перевіряйте справність батареї та зарядного пристрою. Дивіться інструкції під заголовком "Технічне обслуговування".

Перед першим використанням акумуляторної батареї її обов'язково слід зарядити. Батарея постачається виробником зарядженою на 30%.

- Приєднайте батарею до зарядного пристрою. (Ілюстрація 11)

- Зелений індикатор зарядки на зарядному пристрої вмикається, коли акумулятор підключається до зарядного пристрою. Триває процес заряджання. (Ілюстрація 10)
- Коли на батареї горять усі світлодіоди, це означає, що вона повністю заряджена. (Ілюстрація 12)
- Витягніть штепсель із розетки. Не тягніть за електричний дріт.
- Від'єднайте акумулятор від зарядного пристрою.

Стан зарядки

Літій-іонні акумулятори можна заряджати за будь-якого рівня зарядки. Процес зарядки можна зупинити або почати за будь-якого рівня зарядки акумулятора. Повністю заряджена акумуляторна батарея не втрачає заряд, якщо її навіть залишити в зарядному пристрої.

Транспортування та зберігання

- Літій-іонна акумуляторна батарея є небезпечним вантажем, перевезення якого регулюється відповідним законодавством.
- Комерційні перевізники повинні дотримуватися спеціальних правил щодо пакування та маркування таких вантажів.
- Під час підготовки вантажу до відправлення необхідно отримати консультацію фахівця з небезпечних речовин. Крім законодавства, слід також дотримуватися будь-яких національних нормативних документів, що стосуються небезпечних вантажів.
- Клеми акумуляторної батареї потрібно ізолювати, щоб не допустити короткого замикання. Корпус батареї слід надійно зафіксувати всередині упаковки, щоб він не рухався протягом транспортування.
- Готуючись до зберігання чи транспортування інструмента, завжди слід виймати батарею.
- Зберігайте акумуляторну батарею та зарядний пристрій в сухому місці, де не може накопичуватися волога або іній.
- Заборонено зберігати батарею в місцях, де можуть утворюватися статичні заряди. Заборонено зберігати акумуляторну батарею в металевих ящиках.
- Зберігайте батарею в місці, захищеному від прямих сонячних променів, за температури від 5 °C до 25 °C.
- Зберігайте зарядний пристрій у місці, захищеному від прямих сонячних променів, за температури від 5 °C до 45 °C.

ПОВОДЖЕННЯ З БАТАРЕЄЮ

- Зберігайте батарею в сухому місці в закритому приміщенні.
- Батарею слід зберігати окремо від зарядного пристрою. Зберігайте механічну пилку у місцях не доступних дітям та стороннім особам.
- Перед зберіганням інструменту протягом довгого часу, переконайтеся, що він почищений і що проведені всі відповідні роботи з обслуговування.
- Надійно зафіксуйте пристрій для транспортування.

Утилізація акумуляторної батареї, зарядного пристрою та інструмента

Символи на виробі або його упакуванні показують, що з цим виробом не можна поводитись як із побутовими відходами. Його треба здавати у відповідний пункт виймання на переробку для виймання електричного та електронного устаткування.

Забезпечуючи правильний догляд за цим виробом, ви можете допомогти нейтралізувати потенційний негативний вплив на довкілля та людей, який в іншому разі може виникнути через неправильну утилізацію виробу. Детальніше про переробку цього виробу дізнайтесь у органах місцевого самоврядування, місцевій службі з приймання виробів на переробку чи в крамниці, де ви купили цей виріб.

ПУСК ТА ВИМИКАННЯ

Перевірка перед пуском

Вийміть акумулятор з інструмента, натиснувши дві кнопки фіксатора і витягнувши акумулятор.

- Перевірте робочу зону. Видаліть будь-які предмети, які можуть бути відкинутими.
- Перевірте шину пилки. Ніколи не користуйтеся лезами, що затупилися, тріснули або пошкоджені.
- Перевірте, чи машина у справному стані. Перевірте, щоб гайки і гвинти були добре затягнуті.
- Використовуйте інструмент тільки за його призначенням.
- Переконайтеся, що ручка та захисний кожух у справному стані. Ніколи не користуйтеся машиною, у якої не вистачає деталей чи до конструкції якої було внесено будь-які зміни. За необхідності треба надягати рукавички.
- Усі кришки повинні бути правильно встановлені і на них не має бути ніяких ушкоджень перед запуском двигуна.

Підключіть акумулятор до інструмента

Обов'язково використовуйте повністю заряджені акумулятори. Використовуйте для інструмента тільки оригінальні акумулятори Husqvarna. Див. технічні дані.

- Встановіть батарею в інструмент. Батарея повинна легко вставлятися в спеціальний відсік в інструменті. Якщо для того, щоб вставити батарею у відсік, треба докласти зусиль, значить, вона вставляється неправильно. Акумулятор зафіксується на місці, коли ви почуєте клацання. Переконайтеся, що акумулятор правильно встановлений в інструменті. (Ілюстрація 13)

Пуск та вимикання



УВАГА! Впевніться, що на робочому місці немає сторонніх людей, оскільки в іншому випадку існує небезпека серйозного травмування. Безпечна віддаль становить 15 метрів.

Пуск

- Увімкніть інструмент. Натисніть та утримайте натиснутою кнопку пуску (більше однієї секунди), поки не загориться зелений світлодіод. (Малюнок 14)
- Натисніть на курок-вимикач на передній ручці. (Малюнок 15)

- Після цього натисніть курок-вимикач на задній ручці вгору, щоб увімкнути інструмент на повну потужність. (Малюнок 16)

Вимкнення

- Зупиніть роботу інструмента, відпустивши курок-вимикач на задній чи передній ручці, та відключіть його.

Вийміть акумулятор з інструмента, натиснувши дві кнопки фіксатора і витягнувши акумулятор. (Ілюстрація 17)

ВАЖЛИВО! Завжди виймайте акумулятор, щоб уникнути випадкового вмикання інструмента.

Загальні вказівки для роботи

ВАЖЛИВО!

У цьому розділі розглядаються основні запобіжні заходи при роботі з ножицями для живої огорожі.

Якщо виникне ситуація, коли Ви будете не впевнені, що робити далі, зупиніться та спитайте поради у фахівця. Зв'яжіться із продавцем або центром обслуговування.

Не намагайтеся зробити те, що здається Вам поза межами Ваших можливостей.



УВАГА! Машина може привести до серйозного травмування. Прочитайте уважно інструкції з безпеки. Дізнайтесь як використовувати машину.



УВАГА! Різальний інструмент. Не торкайтесь інструмента до його відключення. Завжди виймайте акумулятор перед виконанням технічного обслуговування інструмента.

Основні правила безпеки

- Ніколи не дозволяйте дітям використовувати інструмент чи знаходитися біля нього.
- дивіться уважно, щоб не виникало ніякого ризику контакту з ріжучим устаткуванням для людей чи тварин навколо Вас.
- Забороняється користування цим пристроєм будь-кому іншому без попередньої перевірки розуміння змісту цього посібника користувача.
- Перевірте робочу зону. Видаліть будь-які предмети, які можуть бути відкинутими.
- Ніколи не працюйте на драбині, табуреті та іншому піднятому положенні, яке не є достатньо надійним. (Малюнок 18)
- **УВАГА!** Не користуйтеся інструментом, якщо у разі нещасного випадку немає можливості покликати на допомогу. Переконайтеся, що під час роботи нікого немає ближче, ніж в радіусі 15 метрів.
- Заборонено використовувати інструмент у погану погоду, наприклад під час туману, дощу, при сильному вітрі, холоді тощо.
- При ударі будь-яким стороннім предметом чи появі вібрації негайно зупиніть інструмент. Вийміть акумулятор з інструмента і перевірте, що інструмент не пошкоджений.

SavE mode

Інструмент обладнано функцією економії ресурсу акумулятора (SavE). Увімкніть функцію, натиснувши кнопку SavE. Увімкнеться зелений світлодіод, який вказує, що функцію увімкнено. (Малюнок 19)

У більшості випадків режим SavE є оптимальним і забезпечує найдовшу тривалість роботи шпалерних ножиць.

Функція автоматичного вимкнення

Інструмент обладнаний функцією вимкнення, яка вимикає інструмент, якщо він не використовується. Зелений світлодіод згасне, а пристрій буде вимкнено через 45 секунд.

Інструкції з безпеки під час використання

- Не прикладайте дуже великих зусиль. Завжди дотримуйтесь правильної дистанції і балансування.
- Вимикайте інструмент, якщо його треба пересунути.
- Ніколи не кладіть інструмент на землю, не вимкнувши його, і завжди виймайте акумулятор.



УВАГА! Остерігайтесь предметів, що відскакують. Завжди користуйтеся перевіреним захисним спорядженням для очей. Ніколи не нахилийтесь через захисний кожух ріжучої насадки. Каміння, сміття та ін. може відскочити і потрапити в очі, спричинивши сліпоту чи серйозну травму.

Сторонні люди повинні знаходитися на безпечній відстані. діти, тварини, споглядачі та помічники повинні перебувати за межами зони безпеки, що становить 15 метрів. Негайно вимкніть інструмент, якщо хтось підійде. Ніколи не повертайте інструмент, не перевіривши, чи нікого немає за спиною.

- Завжди утримуйте інструмент обома руками. Тримайте інструмент збоку Вашого тіла. (Малюнок 20)
- Переконайтеся, що одяг або частини тіла не торкаються різального обладнання, коли воно вмикається.
- Коли двигун виключений, тримайте ваші руки та ноги на відстані від шини пилки, поки вона повністю не зупиниться.
- Бережіться пнів та гілок, які можуть бути відкинуті під час різання. Не рійте надто

близько від землі. При цьому можуть вилітати камінці та інші предмети.

- Перевірте робочу зону на наявність сторонніх об'єктів, як-от електричних кабелів, комах, тварин, чи предметів, які можуть пошкодити шину пилки — наприклад, металевих.
- Якщо під час роботи щось заїло у лезах, вимкніть двигун, зачекайте, поки його робота повністю припиниться, і лише після цього очистіть леза. Вийміть акумулятор з інструмента.
- Ніколи не залишайте інструмент з увімкнутим двигуном без нагляду.

Правила техніки безпеки після завершення роботи

- Чохол для транспортування необхідно завжди надягати на шину пилки, якщо інструмент не використовується.
- Переконайтеся, що шина пилки повністю зупинилася перед чищенням, проведенням ремонту чи оглядом. Вийміть акумулятор з інструмента.
- Завжди використовуйте цупкі рукавиці під час ремонту шини пилки. Леза дуже гострі і можуть легко спричинити порізи.
- Зберігайте інструмент в місці, до якого не можуть потрапити діти.
- Використовуйте тільки оригінальні запасні частини.

Основні прийоми роботи

- Підстригаючи бічні сторони живої огорожі, працюйте коливальними рухами знизу вгору. (Ілюстрація 21)
- При підстриганні живої огорожі двигун завжди має бути спрямованим у бік, протилежний від живої огорожі.
- Тримайте інструмент як можна ближче до тіла, щоб забезпечити найкращу його рівновагу. (Малюнок 20)
- Переконайтеся, що загострений кінець шини не торкається землі.
- Не поспішайте, працюйте методично, щоб усі гілки були чисто підрізані.

Перевірка та обслуговування



УВАГА! Завжди виймайте акумулятор перед виконанням технічного обслуговування інструмента.

ВАЖЛИВО! Заборонено мити батарею чи зарядний пристрій водою.

Сильнодіючі мийні засоби можуть пошкодити пластик.

Щоб проводити обслуговування та роботи з ремонту, потрібно мати спеціальну підготовку. Це особливо стосується спорядження для безпечної роботи. Якщо інструмент не відповідає принаймні одній із вимог перевірки, що наведені нижче, зверніться до працівника центру обслуговування. При купівлі будь-якого з наших виробів ми гарантуємо можливість професійного ремонту та обслуговування. Якщо продавець, в якого Ви купуєте інструмент, не надає послуг з обслуговування, дізнайтеся в нього, де знаходиться найближчий центр обслуговування. Використовуйте лише оригінальні запасні частини.

Регулярно перевіряйте справність батареї та зарядного пристрою. (Малюнок 24) (Малюнок 25)

Чищення

За необхідності треба надягати рукавички.

Чистіть інструмент після використання.

Переконайтеся, що акумулятор і зарядний пристрій чисті і що контакти акумулятора і зарядного пристрою чисті й сухі, перш ніж вставляти акумулятор до зарядного пристрою. (Малюнок 22)

Тримайте напрямні рейки акумулятора в чистоті. Чистіть пластмасові деталі чистою та сухою ганчіркою.

Чищення і змащення

Смоли та залишки рослин очищайте з лез за допомогою засобу для чищення до і після користування машиною.

Переконайтеся, що леза не пошкоджені і не деформовані. Зашліфуйте будь-які задирки. Переконайтеся, що леза рухаються вільно.

Змастіть леза спеціальним маслом перед довгостроковим зберіганням. (Малюнок 23)

ТЕХНІЧНЕ ОБСЛУГОВУВАННЯ

Графік пошуку несправностей

Кнопкова панель

Пошук несправностей виконується з кнопкової панелі.

Кнопкова панель	Можливі несправності	Рекомендовані дії
Блимає індикатор попередження. №3 на малюнку (5).	Перевантаження.	Шина пилки застрягла. Вивільніть шину пилки.
	Відхилення температури від норми.	Дайте інструменту час, щоб охолонути.
Інструмент не працює	Одночасно натиснуто курок-вимикач та кнопку включення.	Відпустіть курок-вимикач - і інструмент буде включено.
Горить індикатор попередження. №3 на малюнку (5).	Обслуговування	В такому випадку зверніться за допомогою до вашого агента по обслуговуванню.

Діагностика несправностей акумуляторної батареї та/або зарядного пристрою під час зарядки.

Акумулятор

Світлодіодні індикатори	Можливі несправності	Рекомендовані дії
Блимає індикатор попередження. №2 на малюнку (27).	Відхилення температури від норми.	Батарею дозволяється використовувати при навколишній температурі від -10°C до 40°C.
	Надлишкова напруга.	Перевірте, щоби напруга мерені відповідала тій, яка вказана на табличці з паспортними даними пристрою. Вийміть батарею із зарядного пристрою.
	Недостатня напруга	Зарядіть батарею.
Горить індикатор попередження. №2 на малюнку (27).	Надто велика різниця напруг між елементами акумуляторної батареї (1 В).	В такому випадку зверніться за допомогою до вашого агента по обслуговуванню.

Зарядний пристрій

Світлодіодні індикатори	Можливі несправності	Рекомендовані дії
Світлодіодний індикатор помилки блимає	Відхилення температури від норми.	Використовуйте зарядний пристрій лише при навколишній температурі в межах від 5°C до 40°C.
Червоний світлодіод горить	Надто велика різниця напруг між елементами акумуляторної батареї (1 В).	В такому випадку зверніться за допомогою до вашого агента по обслуговуванню.

ТЕХНІЧНЕ ОБСЛУГОВУВАННЯ

Графік проведення технічного обслуговування



УВАГА! Завжди виймайте акумулятор перед виконанням технічного обслуговування інструмента. У разі пошкодження та за необхідності ремонту, зверніться до агента з обслуговування.

Подаємо перелік заходів технічного обслуговування, які слід виконувати. Більшість пунктів описана у частині "Технічне обслуговування". Користувач повинен виконувати лише ті заходи з технічного обслуговування, які описано у Посібнику користувача. Більш серйозні роботи повинні виконуватися працівниками відповідних центрів обслуговування.

Технічне обслуговування	Щоденне технічне обслуговування	Щотижневе обслуговування	Щомісячне обслуговування
Прочистіть зовнішні частини інструмента.	X		
Переконайтеся, що вимикач працює правильно і не є пошкодженим.	X		
переконайтеся, що курки-вимикачі на передній та задній ручках працюють коректно з огляду на інструкції з безпеки.	X		
Перевірте, чи всі засоби керування непошкоджені та у справному стані.	X		
Переконайтеся, що різець і захисний кожух різця не мають тріщин і не є пошкодженими. Замініть різець або захисний кожух різця, якщо вони зазнали удару або мають тріщину.	X		
Якщо різальний вузол лез зігнутий або пошкоджений, замініть його.	X		
Перевірте, щоб захист рук не був ушкоджений. Замініть ушкоджений кожух.	X		
Перевірте, щоб гайки і гвинти були добре затягнуті.	X		
Перевірте, чи не ушкоджено акумулятор.	X		
Перевірте заряд акумулятора.	X		
Переконайтеся, що зарядний пристрій неушкоджений і працює.	X		
Перевірте, чи належним чином затягнуті гвинти, якими леза прикріплені одне до одного.		X	
Перевірте з'єднання між батареєю та інструментом, а також між батареєю та зарядним пристроєм.			X

ТЕХНІЧНІ ХАРАКТЕРИСТИКИ

Технічні дані

Позначення моделей	Husqvarna 115iHD45
Платформа	HT100EU
двигун	
Тип двигуна	BLDC
Вага	
Вага без акумулятора, кг	3,2
Вага з акумулятором, кг	4,0
Різець	
Тип	Двосторонній
Довжина леза, мм	450
Швидкість лез, зрізи/хв. з увімкненою функцією SavE	2400
Швидкість лез, зрізи/хв. з вимкненою функцією SavE	3000
Шумові викиди (дивися примітку 1)	
Рівень звукової потужності, виміряний у дБ (A)	88
Рівень звукової потужності, гарантований L_{WA} дБ (A)	90
Рівні звуку (дивися примітку 2)	
Рівень звукового тиску на слухові органи оператора за результатами вимірювання згідно зі стандартом EN 60745-1, EN 60745-2-15, дБ(A):	78
Рівні вібрації (дивись примітку 3)	
Рівні вібрації (a_{h1}) на рукоятках, виміряні відповідно до EN 60745-1 і EN 60745-2-15, m/c^2 .	1,3/1,9

Примітка 1: Рівень викидів шуму у навколишнє середовище, що вимірюється силою звуку (L_{WA}) відповідає директиві ЄС 2000/14/ЄС. Різниця між гарантованим і вимірюваним рівнем звукової потужності полягає в тому, що гарантована звукова потужність включає також дисперсію результатів вимірювання та відмінності між різними машинами такої самої моделі відповідно до Директиви 2000/14/ЄС.

Примітка 2:

Заявлені дані про еквівалент рівня звукового тиску даної машини містять типовий статистичний розкид (стандартне відхилення) у 2,5 дБ (A).

Примітка 3: Вказані дані щодо рівня вібрації мають стандартну статистичну розбіжність (стандартне відхилення) у 1,5 m/c^2 .

- Вказане загальне значення рівня вібрації виміряно у відповідності із стандартним методом випробувань та може використовуватися для порівняння одного інструмента з іншим.

- Вказане загальне значення рівня вібрації можна також використовувати для попередньої оцінки впливу вібрації на оператора.

Використовуйте для інструмента лише оригінальні акумулятори BLi Husqvarna.

ТЕХНІЧНІ ХАРАКТЕРИСТИКИ

дозволені аксесуари				
Акумулятор	BLi10		BLi20	
Тип	Літій-іонні		Літій-іонні	
Ємність батареї, ампер-години	2,1 (VTC4)	2 (HD2)	4,2 (VTC4)	4 (HD2)
Напруга, В	36	36,5	36	36,5
Вага, кг/фунти	0,7	0,7	1,2	1,2

Схвалені зарядні пристрої для вказаних батарей, BLi.	
Зарядний пристрій	QC80
Напруга електромережі, В	100-240
Частота, Гц	50-60
Споживана потужність, Вт	100
вихідна напруга, В постійного струму / ампер, А	36/2

Декларація відповідності стандартам Європейського Союзу (Лише для країн Європи)

Husqvarna AB, SE-561 82 місто Гускварна, Швеція, телефон: +46-36-146500, заявляємо під свою виключну відповідальність, що ножиці для живої огорожі Husqvarna 115LiHD45 (платформа: HT100EU) із серійними номерами за 2016 рік і пізніше (рік чітко зазначено на пластинці технічних даних перед серійним номером) відповідають вимогам стандартів або інших нормативних документів згідно з положеннями ДИРЕКТИВИ РАДИ ЄС:

- від 17 травня 2006 р. 'стосовно механічного обладнання' 2006/42/ЄС.
- від 26 лютого 2014 року. "про електромагнітну сумісність" 2014/30/EU.
- від 8 червня 2011 року «про обмеження використання деяких небезпечних речовин» 2011/65/EU.
- від 8 травня 2000 р. "про шумові викиди в навколишнє середовище" 2000/14/ЄС.

Інформацію стосовно шумових викидів дивіться у розділі "Технічні дані".

Вироби відповідають таким стандартам:

EN 60745-1:2009/A11, EN 60745-2-15:2009/A1:2010, EN 55014-1:2006/A1:2009/A2:2011, EN 55014-2:2015, EN 61000-6-2:2005

Husqvarna 10 листопада 2016



Lars Roos, директор з питань розвитку (Уповноважений представник компанії Husqvarna AB, що відповідає за технічну документацію).

ΕΠΕΞΗΓΗΣΗ ΣΥΜΒΟΛΩΝ

Σύμβολα πάνω στο μηχάνημα:

Μετάφραση από τις πρωτότυπες οδηγίες χρήσης στη Σουηδική γλώσσα.

ΠΡΟΕΙΔΟΠΟΙΗΣΗ! Το κλαδευτήρι, αν χρησιμοποιηθεί λανθασμένα ή απρόσεκτα, μπορεί να γίνει ένα επικίνδυνο εργαλείο και να προκαλέσει σοβαρό, ακόμη και θανατηφόρο τραυματισμό. Είναι εξαιρετικά σημαντικό να διαβάσετε και να κατανοήσετε τα περιεχόμενα των οδηγιών χρήσης.

Διαβάστε προσεκτικά τις Οδηγίες χρήσεως και κατανοήστε το περιεχόμενο πριν χρησιμοποιήσετε το μηχάνημα.

Χρησιμοποιείτε πάντοτε:

- Εγκεκριμένα προστατευτικά μέσα ακοής
- Εγκεκριμένη προστασία ματιών

Χρησιμοποιείτε πάντοτε εγκεκριμένα προστατευτικά γάντια.

Φοράτε σταθερές, αντιολισθητικές μπότες.

Αυτό το προϊόν είναι σύμφωνο με τις ισχύουσες οδηγίες της ΕΚ.

Το σύμβολο στο προϊόν ή στη συσκευασία του υποδηλώνει ότι η απόρριψη αυτού του προϊόντος δεν μπορεί να γίνει όπως με τα οικιακά απορρίμματα. Αυτό το προϊόν πρέπει να απορρίπτεται σε κατάλληλη εγκατάσταση ανακύκλωσης. (Ισχύει μόνο στην Ευρώπη)

Μην εκθέτετε σε βροχή.

Συνηχές ρηήμα.

Ηκπομπές θορύβων στο περιβάλλον σύμφωνα με την Οδηγία της Ευρωπαϊκής Κοινότητας (ΗΚ). Οι ηκπομπές του μηχανήματος αναφέρονται στο κηφάλαιο Τηχνικά χαρακτηριστικά και στην πινακίδα του προϊόντος.



Η πινακίδα στοιχείων που δείχνει τον αριθμό σειράς. Το **yyyy** είναι το έτος παραγωγής, το **ww** είναι η εβδομάδα παραγωγής.

yyyywwxxxxx

Σύμβολα στη μπαταρία ή/και το φορτιστή:

Διαβάστε προσεκτικά τις Οδηγίες χρήσεως και κατανοήστε το περιεχόμενο πριν χρησιμοποιήσετε το μηχάνημα.

Αυτό το προϊόν πρέπει να εγκαταστάσει ανακύκλωσης. (Ισχύει μόνο στην Ευρώπη)



Μετασηματιστής με δυνατότητα λειτουργίας μετά από σφάλμα



Χρησιμοποιείτε και αποθηκεύετε το φορτιστή μπαταρίας μόνο σε εσωτερικό χώρο.



Διπλή μόνωση



Τα υπόλοιπα σύμβολα/επιγραφές του μηχανήματος αναφέρονται σε ειδικές απαιτήσεις για εκπλήρωση προδιαγραφών έγκρισης σε ορισμένες αγορές.

ΠΕΡΙΕΧΟΜΕΝΑ

Περιεχόμενα

ΕΠΕΞΗΓΗΣΗ ΣΥΜΒΟΛΩΝ

Σύμβολα πάνω στο μηχάνημα:	63
Σύμβολα στη μπαταρία ή/και το φορτιστή:	63

ΠΕΡΙΕΧΟΜΕΝΑ

Περιεχόμενα	64
Πριν την εκκίνηση πρέπει να προσέξετε τα ακόλουθα:	64

ΕΙΣΑΓΩΓΗ

Αγαπητέ πελάτη!	65
Τι είναι τι;	65

ΓΕΝΙΚΕΣ ΟΔΗΓΙΕΣ ΑΣΦΑΛΕΙΑΣ

Γενικές προειδοποιήσεις ασφαλείας ηλεκτρικού εργαλείου	66
Ατομικός προστατευτικός εξοπλισμός	69
Προστατευτικός εξοπλισμός του μηχανήματος ..	69
Μπαταρία και φορτιστής μπαταρίας	70

ΧΕΙΡΙΣΜΟΣ ΜΠΑΤΑΡΙΑΣ

Μπαταρίας	72
Φορτιστής μπαταρίας	72
Μεταφορά και αποθήκευση	72
Απόρριψη μπαταρίας, φορτιστή μπαταρίας και μηχανήματος	73

ΞΕΚΙΝΗΜΑ ΚΑΙ ΣΤΑΜΑΤΗΜΑ

Έλεγχος πριν από την εκκίνηση	74
Συνδέστε τη μπαταρία στο μηχάνημα	74
Ξεκίνημα και σταμάτημα	74

ΤΕΧΝΙΚΗ ΕΡΓΑΣΙΑΣ

Γενικές οδηγίες εργασίας	75
--------------------------------	----

ΣΥΝΤΗΡΗΣΗ

Επιθεώρηση και συντήρηση	77
Καθαρισμός και λίπανση	77
Σχεδιάγραμμα αντιμετώπισης προβλημάτων	78
Πρόγραμμα συντήρησης	79

ΤΕΧΝΙΚΑ ΣΤΟΙΧΕΙΑ

Τεχνικά στοιχεία	80
EK-Βεβαίωση συμφωνίας	81

Πριν την εκκίνηση πρέπει να προσέξετε τα ακόλουθα:

Διαβάστε προσεκτικά τις οδηγίες χρήσεως.



ΠΡΟΕΙΔΟΠΟΙΗΣΗ! Η μακρόχρονη έκθεση σε θόρυβο μπορεί να προκαλέσει μόνιμη θλάβη στην ακοή. Θα πρέπει πάντα να λαμβάνετε μέτρα προστασίας της ακοής σας.



ΠΡΟΕΙΔΟΠΟΙΗΣΗ! Χωρίς άδεια του κατασκευαστή, σε καμιά περίπτωση δεν επιτρέπεται μετατροπή του μηχανήματος σε σχέση με την αρχική του κατασκευή. Χρησιμοποιείτε πάντοτε γνήσια ανταλλακτικά. Μη εγκεκριμένες μετατροπές και/ή ανταλλακτικά μπορεί να έχουν ως συνέπεια σοβαρό ή θανατηφόρο τραυματισμό του χειριστή ή άλλων ατόμων.



ΠΡΟΕΙΔΟΠΟΙΗΣΗ! Το κλαδευτήρι, αν χρησιμοποιηθεί λανθασμένα ή απρόσεκτα, μπορεί να γίνει ένα επικίνδυνο εργαλείο και να προκαλέσει σοβαρό, ακόμη και θανατηφόρο τραυματισμό. Είναι εξαιρετικά σημαντικό να διαβάσετε και να κατανοήσετε τα περιεχόμενα των οδηγιών χρήσης.

Αγαπητέ πελάτη!

Συγχαρητήρια για την επιλογή σας να αγοράσετε ένα προϊόν της Husqvarna! Οι ρίζες της Husqvarna φτάνουν μέχρι το 1689, τότε που ο βασιλιάς Κάρολος ο 11ος έστησε στις όχθες του ποταμού Husqvarna ένα εργοστάσιο κατασκευής πυροβόλων όπλων. Η εγκατάσταση του εργοστασίου στις όχθες του ποταμού είχε λογική βάση, καθώς το ποτάμι χρησιμοποιεί για την παραγωγή κινητήριας δύναμης, λειτουργώντας έτσι και ως εργοστάσιο παραγωγής ενέργειας από υδατόπτωση. Σε αυτά τα 300 και άνω χρόνια λειτουργίας του εργοστασίου της Husqvarna, έχουν κατασκευαστεί αμέτρητα προϊόντα, από σόμπες καυσόξυλων μέχρι μοντέρνες ηλεκτρικές κουζίνες, ραπτομηχανές, ποδήλατα, μοτοσικλέτες κλπ. Το 1956 παρουσιάστηκε στην αγορά το πρώτο χορτοκοπτικό και το 1959 ακολούθησε το αλυσοπρίονο, και έως σήμερα η Husqvarna δραστηριοποιείται σε αυτά τα πλαίσια.

Η Husqvarna είναι σήμερα ένας από τους πρωτοπόρους κατασκευαστές στον κόσμο στα προϊόντα δασοκομίας και κηπουρικής βάζοντας ύψιστη προτεραιότητα στην ποιότητα και την απόδοση. Η επιχειρηματική μας φιλοσοφία είναι να αναπτύσουμε, να παράγουμε και να προσφέρουμε στην αγορά προϊόντα με κινητήρες στους τομείς της δασοκομίας, της κηπουρικής καθώς και στην οικοδομική και κατασκευαστική βιομηχανία. Ο στόχος της Husqvarna είναι να βρίσκεται στην κορυφή όσο αφορά την εργονομία, τη φιλικότητα προς τον χρήστη, την ασφάλεια και την φροντίδα για το περιβάλλον, και γι' αυτό έχει αναπτυχθεί μια πλειάδα έξυπνων λύσεων για την βελτίωση αυτών των προϊόντων.

Είμαστε βέβαιοι ότι θα εκτιμήσετε και θα ικανοποιηθείτε από την ποιότητα και την απόδοση του προϊόντος μας για μεγάλο χρονικό διάστημα. Με την αγορά ενός από τα προϊόντα μας προσφέρεται η δυνατότητα παροχής εξειδικευμένης βοήθειας σε περίπτωση βλαβών και για την επισκευή τους. Αν η αντιπροσωπεία που αγοράσατε το μηχάνημα δεν διαθέτει εξουσιοδοτημένο συνεργείο, τότε ρωτήστε τη πού θα βρείτε το πλησιέστερο συνεργείο εξυπηρέτησης.

Ελπίζουμε να μείνετε ικανοποιημένοι από το μηχάνημά σας και ότι θα γίνει ο βοηθός σας που θα σας συνοδεύει για μεγάλο χρονικό διάστημα. Θεωρήστε αυτό το εγχειρίδιο οδηγιών σαν ένα πολύτιμο βοήθημα. Τηρώντας όσα αναφέρονται σε αυτό (χρήση, επισκευή, συντήρηση, κλπ.) μπορείτε αισθητά να επιμηκύνετε τη ζωή του καθώς και την μεταπωλητική του αξία. Αν πουλήσετε το μηχάνημά σας, φροντίστε να δώσετε στον νέο κάτοχο και το εγχειρίδιο οδηγιών.

Ευχαριστούμε που χρησιμοποιείτε ένα προϊόν της Husqvarna!

Η Husqvarna AB αναπτύσσει συνεχώς τα προϊόντα της και για το λόγο αυτό επιφυλάσσει στον εαυτό της το δικαίωμα τροποποιήσεων πχ. ως προς το σχεδιασμό και την εμφάνιση, χωρίς προειδοποίηση.

Τι είναι τι;

(1)

- 1 Οδηγίες χρήσεως
- 2 Πίσω χειρολαβή
- 3 Σκανδάλη γκαζιού στην μπροστινή λαβή
- 4 Μπροστινή χειρολαβή
- 5 Μαχαίρι
- 6 Προφυλακτήρας μεταφοράς
- 7 Σκανδάλη γκαζιού στην οπίσθια λαβή
- 8 Πίνακας ελέγχου
- 9 Προφυλακτήρας χεριών
- 10 Μπαταρίας
- 11 Φορτιστής μπαταρίας
- 12 Καλώδιο
- 13 Κουμπί ένδειξης μπαταρίας
- 14 Κατάσταση μπαταρίας
- 15 Ένδειξη προειδοποιήσεων
- 16 Κουμπί αποθήκευσης
- 17 Κουμπί ενεργοποίησης και απενεργοποίησης
- 18 Ένδειξη λειτουργίας και προειδοποίησης
- 19 Κουμπί απελευθέρωσης μπαταρίας

Γενικές προειδοποιήσεις ασφαλείας ηλεκτρικού εργαλείου

Διαβάστε προσεκτικά τις Οδηγίες χρήσεως και κατανοήστε το περιεχόμενο πριν χρησιμοποιήσετε το μηχάνημα.

Για την (Εικόνα 1) - (Εικόνα 27) ανατρέξτε στις εικόνες στις σελίδες 2-3.

Το μηχάνημα είναι σχεδιασμένο μόνο για κοπή κλαδιών και παρακλαδιών.



ΠΡΟΕΙΔΟΠΟΙΗΣΗ! Διαβάστε όλες τις προειδοποιήσεις ασφαλείας και όλες τις οδηγίες. Σε περίπτωση με τήρησης των προειδοποιήσεων και των οδηγιών, υπάρχει κίνδυνος ηλεκτροπληξίας, πυρκαγιάς ή/και σοβαρού τραυματισμού.

ΣΗΜΑΝΤΙΚΟ!

Φυλάσσετε τις προειδοποιήσεις και τις οδηγίες ώστε να ανατρέχετε αργότερα σε αυτές. Ο όρος "ηλεκτρικό εργαλείο" που χρησιμοποιείται στις προειδοποιήσεις αναφέρεται σε εργαλείο που τροφοδοτείται από το δίκτυο ρεύματος (με καλώδιο) ή σε εργαλείο που τροφοδοτείται από μπαταρία (χωρίς καλώδιο).

Ασφάλεια στο χώρο εργασίας

- Διατερείτε το χώρο εργασίας καθαρό και με καλό φωτισμό. Οι ακατάστατοι ή σκοτεινοί χώροι ενέχουν τον κίνδυνο ατυχημάτων.
- Μην χειρίζεστε ηλεκτρικά εργαλεία σε εκρηκτικές ατμόσφαιρες, π.χ. παρουσία εύφλεκτων υγρών, αερίων ή σωματιδίων σκόνης. Τα ηλεκτρικά εργαλεία δημιουργούν σπινθήρες, οι οποίοι ενδέχεται να προκαλέσουν τον ανάφλεξε των σωματιδίων ή των καπνών.
- Κατά το χειρισμό ενός ηλεκτρικού εργαλείου, δεν πρέπει να βρίσκονται κοντά παιδιά ή άλλοι παρευρισκόμενοι. Ενδέχεται να αποσπάσουν τον προσοχή σας, με αποτέλεσμα να χάσετε τον έλεγχο.

Ασφάλεια με το ηλεκτρικό ρεύμα

- Το βύσμα του ηλεκτρικού εργαλείου πρέπει να είναι κατάλληλο για τον πρίζα. Μην τροποποιείτε ποτέ, με κανέναν τρόπο, το βύσμα. Μην χρησιμοποιείτε προσαρμογείς με γειωμένα ηλεκτρικά εργαλεία. Τα με τροποποιημένα βύσματα και οι κατάλλελες πρίζες μειώνουν τον κίνδυνο ηλεκτροπληξίας.
- Αποφύγετε την επαφή του σώματος με γειωμένες επιφάνειες, όπως σωλήνες, καλοριφέρ, κουζίνες και ψυγεία. Υπάρχει αυξημένος κίνδυνος ηλεκτροπληξίας, εάν το σώμα σας έρθει σε επαφή με γείωση.
- Μην εκθέτετε ηλεκτρικά εργαλεία σε βροχή ή σε συνθήκες υγρασίας. Σε περίπτωση εισχώρεσης

νερού σε ηλεκτρικό εργαλείο, αυξάνεται ο κίνδυνος ηλεκτροπληξίας.

- Μην προκαλείτε ψθορά στο καλώδιο. Μην χρησιμοποιείτε ποτέ το καλώδιο για τε μεταφορά, το τράβηγμα ή την αποσύνδεση του ηλεκτρικού εργαλείου. Διατερείτε το καλώδιο μακριά από θερμότητα, λάδια, αιχμηρές άκρες ή κινούμενα μέρη. Εάν το καλώδιο καταστραφεί ή εμπλακεί, αυξάνεται ο κίνδυνος ηλεκτροπληξίας.
- Όταν χρησιμοποιείτε ένα ηλεκτρικό εργαλείο σε εξωτερικό χώρο, χρησιμοποιήστε καλώδιο επέκτασης για χρήση σε εξωτερικό χώρο. Ε χρήση καλωδίου κατάλληλου για χρήση σε εξωτερικό χώρο, μειώνει τον κίνδυνο ηλεκτροπληξίας.
- Εάν ε λειτουργία ενός μηχανικού εργαλείου σε μια υγρή τοποθεσία είναι αναπόφευκτη, χρησιμοποιήστε εξοπλισμό με διακόπτη κυκλώματος βλάβες γείωσης (GFCI). Ε χρήση ενός GFCI μειώνει τον κίνδυνο ηλεκτροπληξίας.

Προσωπική ασφάλεια

- Να είστε προσεκτικοί, να παρακολουθείτε αυτό που κάνετε και να χρησιμοποιείτε την κοινή λογική όταν χρησιμοποιείτε ένα ηλεκτρικό εργαλείο. Μην χρησιμοποιείτε ηλεκτρικά εργαλεία όταν είστε κουρασμένοι ή υπό την επήρεια ναρκωτικών, αλκοόλ ή φαρμάκων. Μια στιγμή απροσεξίας, κατά το χειρισμό ηλεκτρικών εργαλείων, μπορεί να οδηγήσει σε σοβαρό τραυματισμό.
- Χρησιμοποιείτε ατομικό προστατευτικό εξοπλισμό. Χρησιμοποιείτε πάντα προστασία για τα μάτια. Ο προστατευτικός εξοπλισμός, όπως μάσκα για τε σκόνη, αντιολισθητικά παπούτσια ασφαλείας, κράνος ή προστασία ακοής σε κατάλλελες συνθήκες, μειώνει τον κίνδυνο σοβαρών τραυματισμών.
- Φροντίστε ώστε να μην είναι εφικτή η ακούσια εκκίνηση. Βεβαιωθείτε ότι ο διακόπτης βρίσκεται στη θέση OFF πριν συνδέσετε το εργαλείο στην πηγή τροφοδοσίας, πριν πιάσετε ή μεταφέρετε το εργαλείο. Η μεταφορά των ηλεκτρικών εργαλείων, ενώ έχετε το χέρι σας στο διακόπτη ή η σύνδεση σε πρίζα των ηλεκτρικών εργαλείων με διακόπτη μπορεί να προκαλέσει ατυχήματα.
- Αφαιρέστε τυχόν κλειδιά προσαρμογής ή σύσφιξης, πριν ενεργοποιήσετε το ηλεκτρικό εργαλείο. Ένα κλειδί σύσφιξης ή προσαρμογής που παραμένει προσαρτημένο σε κινούμενο μέρος του ηλεκτρικού εργαλείου, μπορεί να οδηγήσει σε τραυματισμό.
- Μην υπερεκτιμάτε τις δυνατότετές σας. Να πατάτε καλά τα πόδια σας και να διατερείτε την ισορροπία σας συνέχεια. Έτσι επιτυγχάνεται καλύτερος έλεγχος του ηλεκτρικού εργαλείου, σε τυχόν απόβροπτες καταστάσεις.
- Να φοράτε κατάλλελα ρούχα. Μην φοράτε ψαρδιά ρούχα ή κοσμήματα. Φροντίστε ώστε τα μαλλιά, τα ρούχα και τα γάντια σας να βρίσκονται μακριά από

ΓΕΝΙΚΕΣ ΟΔΗΓΙΕΣ ΑΣΦΑΛΕΙΑΣ

τα κινούμενα μέρη. Τα ψαρδιά ρούχα, τα κοσμήματα ή τα μακριά μαλλιά ενδέχεται να πιαστούν σε κινούμενα μέρη.

- Εάν παρέχονται διατάξεις για τη σύνδεση συστημάτων συλλογής και απομάκρυνσης σκόνης, βεβαιωθείτε ότι αυτές έχουν συνδεθεί και χρησιμοποιούνται σωστά. Χρησιμοποιείτε σύστημα συλλογής σκόνης για να μειώσετε τους κινδύνους που σχετίζονται με τη σκόνη.

Χρήση και φροντίδα των ηλεκτρικών εργαλείων

- Μην ασκείτε μεγάλη δύναμη στο ηλεκτρικό εργαλείο. Χρησιμοποιείτε το κατάλληλο ηλεκτρικό εργαλείο για την εφαρμογή σας. Το κατάλληλο ηλεκτρικό εργαλείο θα έχει καλύτερα αποτελέσματα για την εργασία σας και θα είναι ασφαλέστερο, στο βαθμό για τον οποίο είναι σχεδιασμένο.
- Μην χρησιμοποιείτε το ηλεκτρικό εργαλείο, εάν δεν μπορεί να ενεργοποιηθεί και να απενεργοποιηθεί με το διακόπτε. Ένα ηλεκτρικό εργαλείο που δεν μπορεί να ελεγχθεί από το διακόπτε είναι επικίνδυνο και πρέπει να επισκευαστεί.
- Αποσυνδέστε το βύσμα από την πηγή τροφοδοσίας ή/και αφαιρέστε τη γκάρα από το ηλεκτρικό εργαλείο, πριν πραγματοποιήσετε ρυθμίσεις, πριν αλλάξετε εξαρτήματα ή αποθηκεύσετε το εργαλείο. Αυτά τα προληπτικά μέτρα ασφαλείας μειώνουν τον κίνδυνο ακούσιας εκκίνησης του ηλεκτρικού εργαλείου.
- Φυλάσσετε τα ηλεκτρικά εργαλεία που βρίσκονται σε αδράνεια, μακριά από παιδιά και μην επιτρέψετε σε άτομα που δεν είναι εξοικειωμένα με αυτά ή με τις οδηγίες να χρησιμοποιούν το ηλεκτρικό εργαλείο. Τα ηλεκτρικά εργαλεία είναι επικίνδυνα στα χέρια με εκπαιδευμένων χρηστών.
- Φροντίζετε για τη συντήρηση των ηλεκτρικών εργαλείων. Ελέγχετε για τυχόν με ευθυγραμμισμένα ή μπλοκαρισμένα κινούμενα μέρη, ρωγμές στα διάφορα μέρη και κάθε άλλη κατάσταση που μπορεί να επηρεάζει τη λειτουργία του ηλεκτρικού εργαλείου. Σε περίπτωση ζημιάς, φροντίστε για την επισκευή του ηλεκτρικού εργαλείου πριν το χρησιμοποιήσετε. Πολλά ατυχήματα προκαλούνται από ηλεκτρικά εργαλεία που δεν συντηρούνται σωστά.
- Διατερείτε τα εργαλεία κοπής αιχμηρά και καθαρά. Εάν τα εργαλεία κοπής συντηρούνται σωστά, με αιχμηρές άκρες κοπής, είναι λιγότερο πιθανή η εμπλοκή τους και πιο εύκολος ο έλεγχός τους.
- Χρησιμοποιείτε το ηλεκτρικό εργαλείο, τα εξαρτήματα και τα τρυπάνια σύμφωνα με τις οδηγίες αυτές, λαμβάνοντας υπόψη τις συνθήκες εργασίας και την εργασία που πρέπει να εκτελεστεί. Εχρήσε του ηλεκτρικού εργαλείου για εργασίες διαφορετικές από τις προβλεπόμενες, μπορεί να οδηγήσει σε επικίνδυνες καταστάσεις.

Χρήση και φροντίδα εργαλείων μπαταρίας

- Επαναφορτίστε μόνο με το φορτιστή που ορίζεται από τον κατασκευαστή. Ένας φορτιστής κατάλληλος για έναν τύπο συστοιχίας μπαταριών μπορεί να δημιουργήσει κίνδυνο φωτιάς κατά τη χρήση με άλλη συστοιχία μπαταριών.
- Χρησιμοποιήστε τα ηλεκτρικά εργαλεία μόνο με τις καθορισμένες συστοιχίες μπαταριών. Η χρήση οποιασδήποτε άλλης συστοιχίας μπαταριών μπορεί να προκαλέσει κίνδυνο τραυματισμού και πυρκαγιάς.
- Όταν μια συστοιχία μπαταριών δεν χρησιμοποιείται, κρατήστε τη μακριά από άλλα μεταλλικά αντικείμενα, όπως συνδετήρες, νομίσματα, καρφιά, βίδες ή άλλα μεταλλικά αντικείμενα που μπορούν να συνδέσουν τον ένα ακροδέκτη με τον άλλο. Η βραχυκύκλωση των ακροδεκτών της μπαταρίας μεταξύ τους μπορεί να προκαλέσει εγκαύματα ή πυρκαγιά.
- Σε συνθήκες κακής χρήσης, μπορεί να εκτοξευθεί υγρό από τη μπαταρία. Αποφύγετε την επαφή. Σε περίπτωση τυχαίας επαφής, ξεπλύνετε με νερό. Σε περίπτωση επαφής του υγρού με τα μάτια, αναζητήστε ιατρική βοήθεια. Η εκτόξευση υγρού από τη μπαταρία μπορεί να προκαλέσει ερρεθισμούς ή εγκαύματα.

Σέρβις

- Φροντίστε για το σέρβις του ηλεκτρικού εργαλείου από εξειδικευμένο άτομο. Χρησιμοποιείτε μόνο πανομοιότυπα ανταλλακτικά. Ετσι θα διασφαλίζεται η διατήρηση της ασφάλειας του ηλεκτρικού εργαλείου.

Προειδοποιήσεις ασφάλειας μπατοντουροφάλιδου - Προσωπική ασφάλεια

- Χειριστείτε το θαμνοκοπτικό και με τα δύο χέρια. Η χρήση του ενός χεριού μπορεί να προκαλέσει απώλεια του ελέγχου και να οδηγήσει σε σοβαρό προσωπικό τραυματισμό.
- Διατηρήστε όλα τα μέρη του σώματος μακριά από τη λεπίδα του κοπτικού εργαλείου. Μην αφαιρείτε το υλικό κοπής και μην κρατάτε το υλικό προς κοπή, όταν οι λεπίδες κινούνται. Βεβαιωθείτε ότι ο διακόπτης βρίσκεται στη θέση εκτός λειτουργίας κατά την απομάκρυνση φραγμένου υλικού. Οι λεπίδες εκτελούν ελεύθερη περιστροφή μετά την απενεργοποίηση. Μια στιγμή απροσεξίας, κατά το χειρισμό του μπατοντουροφάλιδου, μπορεί να οδηγήσει σε σοβαρό τραυματισμό.
- Μεταφέρετε το μπατοντουροφάλιδο από τη λαβή με τη λεπίδα κοπτικού εργαλείου σταματημένη. Κατά τη μεταφορά ή αποθήκευση του μπατοντουροφάλιδου, τοποθετείτε πάντα το κάλυμμα της συσκευής κοπής. Ο σωστός χειρισμός του μπατοντουροφάλιδου μειώνει τις πιθανότητες

ΓΕΝΙΚΕΣ ΟΔΗΓΙΕΣ ΑΣΦΑΛΕΙΑΣ

προσωπικού τραυματισμού από τις λεπίδες του κοπτικού εργαλείου.

- **Κρατάτε το ηλεκτρικό εργαλείο μόνο από την μονωμένη επιφάνεια λαθής, επειδή η λεπίδα κοπής μπορεί να έλθει σε επαφή με κρυμμένη καλωδίωση ή το δικό της καλώδιο.** Οι λεπίδες κοπής σε επαφή με ένα καλώδιο "υπό τάση" μπορεί να θέσουν τα εκτεθειμένα μεταλλικά μέρη του ηλεκτρικού εργαλείου υπό τάση και να προκαλέσουν ηλεκτροπληξία στο χειριστή.
- **ΚΝΔΥΝΟΣ -Κρατήστε τα χέρια σας μακριά από τη λεπίδα.** Η επαφή με την λεπίδα μπορεί να προκαλέσει σοβαρό τραυματισμό.
- Ελέγξτε το φράχτη για ξένα αντικείμενα, π. χ. συρμάτινες περιφράξεις.

ΣΗΜΑΝΤΙΚΟ!

Αφαιρείτε πάντα τη μπαταρία πριν την εκτέλεση συντήρησης στο μηχάνημα.

Τα παιδιά πρέπει να εποπτεύονται ώστε να διασφαλιστεί ότι δεν παίζουν με το μηχάνημα.

Αποθηκεύστε το μηχάνημα σε μέρος όπου δεν μπορούν να το φτάσουν παιδιά. Ποτέ μην επιτρέπεται σε παιδιά ή άλλα μη εκπαιδευμένα σχετικά με τη χρήση του μηχανήματος άτομα να χρησιμοποιούν το μηχάνημα ή/και τη μπαταρία ή να πραγματοποιούν εργασίες συντήρησης σε αυτό. Η τοπική νομοθεσία πιθανώς να ορίζει την κατάλληλη ηλικία του χρήστη.

Ποτέ μην χρησιμοποιείτε ένα μηχάνημα στο οποίο έγιναν τέτοιες μετατροπές, ώστε δεν είναι πια σύμφωνο με το πρωτότυπο.

Χρησιμοποιείτε ατομικό προστατευτικό εξοπλισμό. Βλ. τις οδηγίες στο κεφάλαιο "Ατομικός προστατευτικός εξοπλισμός"

Κατά την εργασία ο χειριστής του μηχανήματος να φροντίζει να μην βρίσκονται άνθρωποι ή ζώα πλησιέστερα από 15 μέτρα από το σημείο εργασίας.

Ποτέ μην χρησιμοποιείτε το μηχάνημα σε κακές καιρικές συνθήκες, για παράδειγμα με ομίχλη, κατά τη βροχή, σε ισχυρό άνεμο, έντονο κρύο, κ.λπ. Ο υπερβολικά θερμός καιρός μπορεί να προκαλέσει υπερθέρμανση του μηχανήματος.

Μην χρησιμοποιείτε ποτέ το μηχάνημα εάν παρουσιάζει πρόβλημα. Εκτελείτε όλους τους ελέγχους ασφαλείας και τηρείτε τις οδηγίες συντήρησης και επισκευής που αναφέρονται στο παρόν εγχειρίδιο. Μερικά μέτρα συντήρησης και επισκευής πρέπει να εκτελούνται από εκπαιδευμένο και ειδικευμένο προσωπικό. Δείτε τις οδηγίες στην ενότητα με τίτλο Συντήρηση.

Κάντε μία γενική επιθεώρηση στο μηχάνημα πριν από τη χρήση, ανατρέξτε στο πρόγραμμα συντήρησης.



ΠΡΟΕΙΔΟΠΟΙΗΣΗ! Το μηχάνημα αυτό παράγει ηλεκτρομαγνητικό πεδίο κατά τη διάρκεια της λειτουργίας. Το πεδίο αυτό, από ορισμένες συνθήκες, ενδέχεται να προκαλεί παρεμβολές σε ενεργητικά και παθητικά εμφυτεύματα. Προκειμένου να μειωθεί ο κίνδυνος σοβαρού ή θανατηφόρου τραυματισμού, συνιστούμε στα άτομα με ιατρικά εμφυτεύματα να συμβουλευτούν τον θεράποντα ιατρό και τον κατασκευαστή του ιατρικού εμφυτεύματος, πριν θέσουν το μηχάνημα σε λειτουργία.



ΠΡΟΕΙΔΟΠΟΙΗΣΗ! Ποτέ μην επιτρέπεται σε παιδιά να χρησιμοποιούν ή να βρίσκονται κοντά στο μηχάνημα. Δεδομένου ότι η εκκίνηση του μηχανήματος είναι εύκολη, τα παιδιά μπορούν να το ξεκινήσουν εάν δεν βρίσκονται υπό συνεχή επίτηρηση. Αυτό μπορεί να συνεπάγεται σοβαρό προσωπικό τραυματισμό. Συνεπώς, απουσιάζετε τη μπαταρία, όταν το μηχάνημα δεν βρίσκεται υπό στενή εποπτεία.



ΠΡΟΕΙΔΟΠΟΙΗΣΗ! Ελαττωματικές λεπίδες μπορεί να αυξήσουν τον κίνδυνο ατυχήματος.

ΓΕΝΙΚΕΣ ΟΔΗΓΙΕΣ ΑΣΦΑΛΕΙΑΣ

Ατομικός προστατευτικός εξοπλισμός

ΣΗΜΑΝΤΙΚΟ!

Το κλαδευτήρι, αν χρησιμοποιηθεί λανθασμένα ή απρόσεκτα, μπορεί να γίνει ένα επικίνδυνο εργαλείο και να προκαλέσει σοβαρό, ακόμη και θανατηφόρο τραυματισμό. Είναι εξαιρετικά σημαντικό να διαβάσετε και να κατανοήσετε τα περιεχόμενα των οδηγιών χρήσης.

Σε οποιαδήποτε χρήση του μηχανήματος πρέπει να χρησιμοποιείτε συγκεκριμένο ατομικό προστατευτικό εξοπλισμό. Ο ατομικός προστατευτικός εξοπλισμός δεν εξουδετερώνει τον κίνδυνο τραυματισμού, παρά μειώνει τα αποτελέσματα ενός τραύματος σε περίπτωση ατυχήματος. Ζητήστε από τον έμπορο να σας βοηθήσει στην εκλογή προστατευτικού εξοπλισμού.



ΠΡΟΕΙΔΟΠΟΙΗΣΗ! Επιδειξτε προσοχή στην ακρόαση προειδοποιητικών σημάτων ή κραυγών κατά τη χρήση προστατευτικών ακοής. Αφαιρείτε πάντα τα προστατευτικά ακοής, μόλις σταματήσει το μοτέρ.

Χρησιμοποιείτε πάντοτε:

- Πρέπει να φοράτε ωτασπίδες που παρέχουν επαρκή μείωση του θορύβου.
- Πρέπει να φοράτε πάντοτε εγκεκριμένη προστασία ματιών. Αν χρησιμοποιείτε προστατευτική μάσκα τότε θα πρέπει επίσης να φοράτε εγκεκριμένα προστατευτικά γυαλιά. Τα εγκεκριμένα προστατευτικά γυαλιά να συμμορφώνονται με το πρότυπο ANSI Z87.1 στις Η.Π.Α. ή με το πρότυπο EN 166 στις χώρες της Ε.Ε.
- Πρέπει να φοράτε γάντια όταν είναι αναγκαίο, πχ., όταν τοποθετείτε τα εξαρτήματα κοπής.
- Χρησιμοποιείτε γερές μπότες με αντιολισθητική σόλα ή υποδήματα.
- Φοράτε ρούχα από ανθεκτικό ύφασμα και αποφεύγετε φαρδύ ρουχισμό που μπορεί να μπλεχθεί σε χαμόκλαδα και κλαδιά. Χρησιμοποιείτε πάντοτε ανθεκτικά μακριά παντελόνια. Να μην φοράτε κοσμήματα, κοντά παντελόνια, πέδιλα ή περπατάτε ξυπόλυτοι. Φροντίστε να μην κρέμονται τα μαλλιά σας κάτω από τους ώμους σας.
- Έχετε πάντοτε μαζί σας κιβώτιο πρώτων βοηθειών.

Προστατευτικός εξοπλισμός του μηχανήματος

Στο μέρος αυτό παρουσιάζονται τα εξαρτήματα ασφάλειας του μηχανήματος, η αποστολή τους καθώς και ο τρόπος ελέγχου και συντήρησης για την ασφαλή

λειτουργία τους. Βλ. κεφ. Τι είναι τι; για να βρείτε πού είναι τοποθετημένα αυτά τα εξαρτήματα στο μηχανήμα.

Η διάρκεια ζωής ή ο χρόνος λειτουργίας του μηχανήματος ενδέχεται να μειωθεί και ο κίνδυνος ατυχημάτων μπορεί να αυξηθεί, εάν δεν εκτελεστεί σωστά η συντήρηση του μηχανήματος και εάν το σέρβις ή/και οι επισκευές δεν εκτελεστούν με επαγγελματικό τρόπο. Σε περίπτωση που χρειάζεστε περισσότερες πληροφορίες, μπορείτε να απευθυνθείτε στο πλησιέστερο συνεργείο.

ΣΗΜΑΝΤΙΚΟ!

Οποιαδήποτε συντήρηση και επισκευή του μηχανήματος απαιτεί ειδική εκπαίδευση. Αυτό ισχύει ειδικά για τον προστατευτικό εξοπλισμό του μηχανήματος. Εάν το μηχανήμα δεν είναι εντάξει σύμφωνα με κάποιον από τους παρακάτω ελέγχους, τότε πρέπει να απευθυνθείτε στον αντιπρόσωπο για το σέρβις. Η αγορά κάποιου από τα προϊόντα μας εγγυάται ότι υπάρχει διαθέσιμο έμπειρο προσωπικό για τις επιδιορθώσεις και το σέρβις. Αν το κατάστημα από όπου αγοράσατε το μηχανήμα σας δεν είναι αντιπρόσωπος του σέρβις, ζητήστε να σας δώσουν την διεύθυνση του πλησιέστερου αντιπρόσωπου για το σέρβις.



ΠΡΟΕΙΔΟΠΟΙΗΣΗ! Ποτέ μην χρησιμοποιείτε ένα μηχανήμα με ελαττωματικό εξοπλισμό ασφάλειας. Ο εξοπλισμός ασφάλειας του μηχανήματος πρέπει να ελέγχεται και να συντηρείται όπως περιγράφεται σε αυτό το κεφάλαιο. Εάν το μηχανήμα σας δεν πληρεί τους απαιτούμενους ελέγχους, απευθυνθείτε στον αντιπρόσωπο του σέρβις για επιδιόρθωση.

Πίνακας ελέγχου

Βεβαιωθείτε ότι το μηχανήμα ενεργοποιείται ή απενεργοποιείται όταν πιέζετε και κρατάτε (> 1 δευτ.) το κουμπί ενεργοποίησης/απενεργοποίησης (1). Η πράσινη ενδεικτική λυχνία LED (2) ανάβει ή σβήνει. (Σχήμα 5)

Το προειδοποιητικό σύμβολο (3) που αναβοσβήνει και η αναμμένη πράσινη ενδεικτική λυχνία LED (2) μπορεί να υποδηλώνουν ότι:

- δεν είναι δυνατή η εφαρμογή πλήρους ισχύος και, ταυτόχρονα, να ενεργοποιήσετε το μηχανήμα. Απελευθερώστε τη σκανδάλη γκαζιού και το μηχανήμα ενεργοποιείται.
- το μηχανήμα βρίσκεται σε εμπλοκή. Απενεργοποιήστε το μηχανήμα. Αφαιρέστε τη μπαταρία από το μηχανήμα. Αφαιρέστε τους βλαστούς, κλαδιά ή άλλα υλικά που εμπλέκονται στις λεπίδες.

ΓΕΝΙΚΕΣ ΟΔΗΓΙΕΣ ΑΣΦΑΛΕΙΑΣ

- το μηχάνημα έχει υπερφορτωθεί εξαιτίας έντονης χορτοκοπής. Απελευθερώστε τη σκανδάλη γκαζιού και το μηχάνημα ενεργοποιείται.

Εάν το προειδοποιητικό σύμβολο (3) αναβοσβήνει, σημαίνει ότι το μηχάνημα είναι πολύ θερμό και θα απενεργοποιηθεί. Όταν το μηχάνημα επανέλθει σε κανονική θερμοκρασία, είναι και πάλι έτοιμο για λειτουργία και μπορείτε να το ενεργοποιήσετε.

Η σταθερή κόκκινη προειδοποιητική λυχνία (3) υποδεικνύει ότι απαιτείται σέρβις.

Σκανδάλη γκαζιού στην μπροστινή λαβή

Η σκανδάλη γκαζιού στην μπροστινή λαβή είναι σχεδιασμένη να αποτρέπει την τυχαία λειτουργία. Πρέπει να πατήσετε ταυτόχρονα τη σκανδάλη γκαζιού στην μπροστινή λαβή και τη σκανδάλη γκαζιού στην οπίσθια λαβή. Η σειρά ενεργοποίησης της σκανδάλης γκαζιού στην μπροστινή λαβή και της σκανδάλης γκαζιού στην οπίσθια λαβή δεν έχει σημασία. Όταν απελευθερώνετε τη λαβή, η σκανδάλη γκαζιού στην οπίσθια λαβή και η σκανδάλη γκαζιού στην μπροστινή λαβή μετακινούνται προς τα πίσω στην αρχική τους θέση. Αυτή η κίνηση εκτελείται από ανεξάρτητα ελατήρια. Με τη διάταξη αυτή, η σκανδάλη γκαζιού στην οπίσθια λαβή κλειδώνει αυτόματα σε κατάσταση μη λειτουργίας.

Ενεργοποιήστε το μηχάνημα. Πατήστε τη σκανδάλη γκαζιού στην μπροστινή λαβή. (Σχήμα 6)

Επειτα, πατήστε τη σκανδάλη γκαζιού στην οπίσθια λαβή προς τα επάνω για να εφαρμόσετε πλήρη ισχύ. (Σχήμα 7)

Απελευθερώστε τη σκανδάλη γκαζιού στην οπίσθια λαβή και ελέγξτε την ελεύθερη κίνηση προς τα πίσω της σκανδάλης γκαζιού. Η μονάδα κοπής πρέπει να σταματήσει εντός 1 δευτερολέπτου.

Επανεκινήστε το μηχάνημα και απελευθερώστε τη σκανδάλη γκαζιού στην μπροστινή λαβή. Ελέγξτε ότι η ασφάλεια σκανδάλης γκαζιού επιστρέφει στην αρχική της θέση, μόλις την απελευθερώσετε. Η μονάδα κοπής πρέπει να σταματήσει εντός 1 δευτερολέπτου.

Προφυλακτήρας χεριών

Ο προφυλακτήρας χεριών πρέπει να προφυλάσσει το χέρι από επαφή με τα κινούμενα μαχαίρια, πχ. αν ξεφύγει το χέρι από τη μπροστινή χειρολαβή. (Σχήμα 9)

Ελέγξτε ότι ο προφυλακτήρας χεριών είναι βιδωμένος καλά. Ελέγξτε ότι ο προφυλακτήρας χεριών δεν έχει βλάβες.

Λεπίδα και προφυλακτήρας λεπίδας

Το εξωτερικό τμήμα των λεπίδων (1) είναι διαμορφωμένο σαν προφυλακτήρας λεπίδας. (Σχήμα 9)

Ελέγξτε αν είναι καταστραμμένος ή στρεβλωμένος ο προφυλακτήρας λεπίδας. Αντικαταστήστε τη μονάδα κοπής αν είναι λυγισμένη ή αν έχει υποστεί ζημιά.

Μπαταρία και φορτιστής μπαταρίας

Η παρούσα ενότητα περιγράφει τις οδηγίες ασφάλειας για τη μπαταρία και το φορτιστή του προϊόντος μπαταρίας σας.

Χρησιμοποιείτε μόνο γνήσιες μπαταρίες Husqvarna για τα προϊόντα Husqvarna και φορτίζετε τα προϊόντα μόνο με γνήσιο φορτιστή μπαταρίας QC της Husqvarna. Οι μπαταρίες φέρουν κωδικοποίηση λογισμικού.

Χρησιμοποιείτε μόνο γνήσια μπαταρία BLi της Husqvarna στο μηχάνημα σας.

Ασφάλεια μπαταρίας

Οι επαναφορτιζόμενες μπαταρίες Husqvarna, BLi, χρησιμοποιούνται αποκλειστικά ως πηγή τροφοδοσίας για τις αντίστοιχες ασύρματες συσκευές Husqvarna. Για την αποφυγή τραυματισμών, η μπαταρία δεν πρέπει να χρησιμοποιείται ως πηγή τροφοδοσίας άλλων συσκευών. (Σχήμα 2)



ΠΡΟΕΙΔΟΠΟΙΗΣΗ! Προστατέψτε τη μπαταρία από άμεση ηλιακή ακτινοβολία, θερμότητα ή γυμνή φλόγα. Η μπαταρία ενδέχεται να εκραγεί εάν απορριφθεί σε ανοικτή φλόγα. Υπάρχει κίνδυνος εγκαυμάτων ή/και χημικών εγκαυμάτων.



ΠΡΟΕΙΔΟΠΟΙΗΣΗ! Αποφύγετε την επαφή του υγρού (οξέος) μπαταρίας με το δέρμα. Το υγρό (οξύ) μπαταρίας μπορεί να προκαλέσει ερεθισμό του δέρματος, εγκαύματα ή διαβρωτικά τραύματα. Σε περιπτώσεις επαφής του οξέος με τα μάτια, μην τρίβετε και ξεπλύνετε τα μάτια με άφθονο νερό για τουλάχιστον 15 λεπτά. Επισκεφθείτε ιατρό. Πρέπει να ξεπλένετε το εκτεθειμένο δέρμα με άφθονη ποσότητα νερού και σαπουνιού σε περίπτωση τυχαίας επαφής.



ΠΡΟΕΙΔΟΠΟΙΗΣΗ! Ποτέ μην συνδέετε τους ακροδέκτες της μπαταρίας σε κλειδιά, νομίσματα, βίδες ή άλλα μέταλλα, καθώς κάτι τέτοιο μπορεί να βραχυκυκλώσει τη μπαταρία. Ποτέ μην εισαγάγετε αντικείμενα στους αεραγωγούς της μπαταρίας.

Οι μη χρησιμοποιημένες μπαταρίες πρέπει να φυλάσσονται μακριά από μεταλλικά αντικείμενα όπως καρφιά, νομίσματα, κοσμήματα. Μην επιχειρείτε να αποσυρμολογήσετε ή να συνθλίψετε τη μπαταρία

- Χρησιμοποιείτε τη μπαταρία σε περιβάλλοντα με θερμοκρασία μεταξύ -10 °C και 40 °C.

ΓΕΝΙΚΕΣ ΟΔΗΓΙΕΣ ΑΣΦΑΛΕΙΑΣ

- Μην απορρίπτετε τη μπαταρία σε μικροκύματα ή σε υψηλή πίεση.
- Ποτέ μην καθαρίζετε τη μπαταρία ή το φορτιστή μπαταρίας με νερό. Δείτε επίσης τις οδηγίες στο κεφάλαιο Συντήρηση.
- Αποθηκεύστε τη μπαταρία μακριά από παιδιά.
- Προστατέψτε τη μπαταρία από βροχή και συνθήκες υγρασίας.
- Μην ανοίγετε και μην προκαλείτε ζημιά στο περίβλημα της μπαταρίας. Ο ηλεκτρολύτης που απελευθερώνεται είναι διαβρωτικός και μπορεί να προκαλέσει βλάβες στα μάτια και το δέρμα. Μπορεί να είναι τοξικός σε περίπτωση κατάποσης.

Ασφάλεια φορτιστή μπαταρίας

Χρησιμοποιείτε μόνο Φορτιστές Husqvarna QC, για τη φόρτιση των ανταλλακτικών μπαταριών Husqvarna, BLi. (Σχήμα 3)



ΠΡΟΕΙΔΟΠΟΙΗΣΗ! Ελαχιστοποιήστε τους κινδύνους ηλεκτροπληξίας ή βραχυκυκλώματος ως εξής:

Ποτέ μην εισαγάγετε αντικείμενα στις υποδοχές ψύξης του φορτιστή.

Μην επιχειρείτε να αποσυναρμολογήσετε το φορτιστή μπαταρίας.

Ποτέ μην συνδέετε τους ακροδέκτες του φορτιστή σε μεταλλικά αντικείμενα, καθώς κάτι τέτοιο μπορεί να βραχυκυκλώσει το φορτιστή μπαταρίας.

Χρησιμοποιείτε εγκεκριμένες και άριτες πρίζες τοίχου.



ΠΡΟΕΙΔΟΠΟΙΗΣΗ! Μην χρησιμοποιείτε το φορτιστή μπαταρίας κοντά σε διαβρωτικά ή εύφλεκτα υλικά. Μην καλύπτετε το φορτιστή μπαταρίας. Σε περίπτωση έκλυσης καπνού ή πυρκαγιάς τραβήξτε το φορτιστή μπαταρίας από την πρίζα. Θυμηθείτε, υπάρχει κίνδυνος πυρκαγιάς.

- Ελέγχετε τακτικά ότι το καλώδιο σύνδεσης του φορτιστή μπαταρίας δεν φέρει βλάβες και δεν παρουσιάζει ρωγμές.
- Ποτέ μην μεταφέρετε το φορτιστή μπαταρίας κρατώντας τον από το καλώδιο και ποτέ μην αποσυνδέετε το φις από την πρίζα τραβώντας το καλώδιο
- Κρατήστε όλα τα καλώδια και πρίζες μακριά από νερό, λάδι και κοφτερές άκρες. Προσέχετε ώστε το καλώδιο να μην μαγκώνει σε πόρτες, φράχτες ή σε παρόμοια αντικείμενα. Μπορεί διαφορετικά να καταστήσει τα αντικείμενα ηλεκτροφόρα. Επιθεωρήστε τα καλώδια επέκτασης περιοδικά και αντικαταστήστε τα, εάν έχουν υποστεί ζημιά.

Μην χρησιμοποιείτε:

- ελαττωματικό ή ζημωμένο φορτιστή μπαταρίας ή ποτέ μην χρησιμοποιείτε ελαττωματική, κατεστραμμένη ή παραμορφωμένη μπαταρία. (Σχήμα 4)

Μην φορτίζετε:

- Μη φορτίζετε επαναφορτιζόμενες μπαταρίες με το φορτιστή μπαταρίας ή τις χρησιμοποιείτε με το μηχάνημα.
- Μη χρησιμοποιείτε τον φορτιστή μπαταρίας για να φορτίσετε την μπαταρία όταν βρισκόσαστε σε εξωτερικό χώρο.
- τη μπαταρία σε συνθήκες βροχής ή υγρασίας.
- τη μπαταρία σε άμεση ηλιακή ακτινοβολία.

Χρησιμοποιείτε το φορτιστή μπαταρίας μόνο όταν η θερμοκρασία περιβάλλοντος είναι μεταξύ 5 °C και 40 °C. Χρησιμοποιείτε το φορτιστή σε καλά αεριζόμενο, ξηρό και χωρίς σκόνη περιβάλλον.

Μπαταρίας

Η οθόνη εμφανίζει τη στάθμη φόρτισης της μπαταρίας και εάν υπάρχουν προβλήματα με τη μπαταρία. Η στάθμη φόρτισης της μπαταρίας ημφανίζεται για 5 δευτερόλεπτα μετά την απηνηργοποίηση του μηχανήματος ή εάν πατήσετε το κουμπί ένδηξης μπαταρίας (1). Το προηδοποιητικό σύμβολο στη μπαταρία ανάβη, όταν προκύψη σφάλμα (2). Δηήτη τους κωδικούς σφαλμάτων. (Εικόνα 27)

Ενδεικτικές λυχνίες LED	Κατάστασε μπαταρίας
Όλες οι ενδεικτικές λυχνίες LED είναι αναμμένες	Πλήρως φορτισμένη (67%–100%).
Οι ενδεικτικές λυχνίες LED 1, LED 2 είναι αναμμένες.	Η μπαταρία ήναι φορτισμένη κατά 34%-66%.
Η ενδεικτική λυχνα LED 1 είναι αναμμένη.	Η μπαταρία ήναι φορτισμένη κατά 1%-33%.
Η ηνδηκτική λυχνα LED 1 αναβοσβήνη.	Η μπαταρία είναι άδεια. Φορτίστε τη μπαταρία.

Φορτιστής μπαταρίας



ΠΡΟΕΙΔΟΠΟΙΗΣΗ! Κίνδυνος ηλεκτροπληξίας και βραχυκυκλώματος. Χρησιμοποιείτε εγκεκριμένες και άρτιες πρίζες τοίχου. Βεβαιωθείτε ότι το καλώδιο δεν έχει υποστεί ζημία. Αντικαταστήστε το καλώδιο, εάν εμφανίζει οποιαδήποτε ζημία. Αναθέστε στον εξουσιοδοτημένο αντιπρόσωπο σέρβης την επισκευή οποιασδήποτε ζημιάς στο προϊόν σας.

Σύνδεση φορτιστή

- Σύνδεστε το φορτιστή μπαταρίας σύμφωνα με την τάση και συχνότητα που ορίζεται στην πινακίδα στοιχείων.
- Η μπαταρία δεν φορτίζεται εάν η θερμοκρασία της είναι πάνω από 50 °C.

Συνδέση τη μπαταρία στο ψορτιστή.

Ελέγχετε τακτικά ότι ο φορτιστής μπαταρίας και η μπαταρία είναι άθικτα. Δείτε επίσης τις οδηγίες στο κεφάλαιο Συντήρηση.

Η μπαταρία πρέπει να φορτιστεί, προτού χρησιμοποιηθεί για πρώτη φορά. Κατά την παράδοση, η μπαταρία είναι φορτισμένη κατά το 30% μόνο.

- Συνδέστε τη μπαταρία στο φορτιστή. (Σχήμα 11)
- Όταν η μπαταρία είναι συνδεδεμένη στο φορτιστή, η πράσινη λυχνα φόρτισης επί του φορτιστή είναι αναμμένη. Η διαδικασία φόρτισης είναι συνεχής. (Σχήμα 10)

- Όταν όλες οι ενδεικτικές λυχνίες LED είναι αναμμένες στη μπαταρία, η μπαταρία είναι πλήρως φορτισμένη. (Σχήμα 12)
- Τραβήξτε το φις από την πρίζα. Ποτέ μην τινάζετε το καλώδιο τροφοδοσίας για να το αποσυνδέσετε από την πρίζα τοίχου.
- Αποσυνδέστε το φορτιστή από την μπαταρία.

Κατάσταση φόρτισης

Οι μπαταρίες ιόντων λιθίου μπορούν να φορτιστούν ανεξάρτητα από τη στάθμη φόρτισης τους. Η διαδικασία φόρτισης μπορεί να ακυρωθεί ή να εκκινήθει ανεξάρτητα από τη στάθμη φόρτισης της μπαταρίας. Η πλήρως φορτισμένη μπαταρία δεν χάνει το φορτίο της ακόμη και όταν η μπαταρία αφεθεί στο φορτιστή.

Μεταφορά και αποθήκευση

- Οι μπαταρίες ιόντων λιθίου που περιλαμβάνονται υπόκεινται στις απαιτήσεις της νομοθεσίας περί επικίνδυνων εμπορευμάτων.
- Για την εμπορική μεταφορά, π.χ. από τρίτα μέρη ή πράκτορες προώθησης, πρέπει να τηρούνται ειδικές απαιτήσεις σχετικά με τη συσκευασία και τη σήμανση.
- Για την προετοιμασία του αντικειμένου προς αποστολή, απαιτείται η συμβουλή ειδικού στα επικίνδυνα υλικά. Να τηρείτε επίσης τους εθνικούς κανονισμούς που ενδεχομένως να περιέχουν περισσότερες λεπτομέρειες.
- Καλύψτε τις εκτεθειμένες επαφές με μονωτική ταινία ή άλλο μέσο και συσκευάστε τη μπαταρία με τέτοιο τρόπο ώστε να μην είναι δυνατή η μετακίνησή της μέσα στη συσκευασία.
- Αφαιρείτε πάντα τη μπαταρία κατά τη φύλαξη ή τη μεταφορά.
- Αποθηκεύστε τη μπαταρία και το φορτιστή σε ξηρό, χωρίς υγρασία και προστατευμένο από τον παγετό χώρο.
- Μην αποθηκεύετε τη μπαταρία σε χώρους όπου ενδέχεται να εμφανιστεί στατικός ηλεκτρισμός. Ποτέ μην αποθηκεύετε τη μπαταρία σε μεταλλικό κουτί.
- Αποθηκεύστε την μπαταρία σε χώρο όπου η θερμοκρασία κυμαίνεται μεταξύ 5 °C και 25 °C και ποτέ σε άμεση ηλιακή ακτινοβολία.
- Αποθηκεύστε το φορτιστή μπαταρίας σε χώρο όπου η θερμοκρασία κυμαίνεται μεταξύ 5 °C και 45 °C και ποτέ σε άμεση ηλιακή ακτινοβολία.
- Αποθηκεύστε το φορτιστή μπαταρίας μόνο σε κλειστό και στεγνό χώρο.
- Βεβαιωθείτε ότι αποθηκεύετε τη μπαταρία ξεχωριστά από το φορτιστή. Να αποθηκεύετε τον εξοπλισμό σε κλειδωμένο χώρο, ώστε να μην είναι προσβάσιμος σε παιδιά και μη εξουσιοδοτημένα άτομα.

- Πριν αποθηκεύσετε το μηχάνημα για μεγάλο χρονικό διάστημα, βεβαιωθείτε ότι έχει προηγουμένως καθαριστεί και ότι πλήρες σέρβις έχει πραγματοποιηθεί.
- Ασφαλίστε το μηχάνημα κατά τη μεταφορά.

Απόρριψη μπαταρίας, φορτιστή μπαταρίας και μηχανήματος

Το σύμβολο στο προϊόν ή στη συσκευασία του υποδηλώνει ότι η απόρριψη αυτού του προϊόντος δεν μπορεί να γίνει όπως με τα οικιακά απορρίμματα. Θα πρέπει να μεταφερθεί σε κατάλληλο σταθμό ανακύκλωσης για ανακύκλωση των ηλεκτρικών και ηλεκτρονικών εξαρτημάτων του.

Φροντίζοντας για τη σωστή απόρριψη αυτού του προϊόντος μπορείτε να συμβάλετε στην αντιμετώπιση τυχόν αρνητικών επιπτώσεων στο περιβάλλον και στους ανθρώπους, οι οποίες μπορεί να προκληθούν από την εσφαλμένη μεταχείριση των απορριμάτων αυτού του προϊόντος. Για πιο αναλυτικές πληροφορίες σχετικά με την ανακύκλωση αυτού του προϊόντος, επικοινωνήστε με τη δημοτική σας αρχή, με την υπηρεσία διαχείρισης απορριμάτων ή με το κατάστημα στο οποίο έγινε η αγορά του.

ΞΕΚΙΝΗΜΑ ΚΑΙ ΣΤΑΜΑΤΗΜΑ

Έλεγχος πριν από την εκκίνηση

Αφαιρέστε τη μπαταρία από το μηχάνημα, πατώντας τα δύο κουμπιά απελευθέρωσης και τραβώντας τη μπαταρία.

- Ελέγξτε την περιοχή εργασίας. Απομακρύνετε αντικείμενα που μπορεί να εκτοξευτούν.
- Ελέγξτε το εξάρτημα κοπής. Ποτέ μην χρησιμοποιείτε λεπίδες στομωμένες, σπασμένες ή με άλλες βλάβες.
- Βεβαιωθείτε ότι το μηχάνημα βρίσκεται σε άριστη κατάσταση λειτουργίας. Ελέγξτε ότι τα παξιμάδια και οι βίδες είναι σφιγμένα.
- Χρησιμοποιείτε το μηχάνημα μόνο για τις εργασίες για τις οποίες είναι σχεδιασμένο.
- Βεβαιωθείτε ότι η χειρολαβή και οι μηχανισμοί ασφαλείας είναι σε καλή κατάσταση λειτουργίας. Ποτέ μην χρησιμοποιείτε ένα μηχάνημα από το οποίο λείπουν εξαρτήματα ή έχει τροποποιηθεί πέρα από τις προδιαγραφές του. Πρέπει να φοράτε γάντια όταν είναι αναγκαίο.
- Όλα τα καλύμματα θα πρέπει να είναι σωστά τοποθετημένα και ακέραια πριν θέσετε το μηχάνημα σε λειτουργία.

Συνδέστε τη μπαταρία στο μηχάνημα

Βεβαιωθείτε ότι χρησιμοποιείτε πλήρως φορτισμένες μπαταρίες. Χρησιμοποιείτε μόνο γνήσια μπαταρία Husqvarna στο μηχάνημά σας. Δείτε τα τεχνικά στοιχεία.

- Εισαγάγετε τη μπαταρία στο μηχάνημα. Η μπαταρία πρέπει να ολισθήσει εύκολα στην υποδοχή μπαταρίας του μηχανήματος. Εάν η μπαταρία δεν ολισθαίνει εύκολα, τότε δεν τοποθετείται σωστά. Η μπαταρία θα ασφαλίσει στη θέση της, μόλις ακουστεί ο χαρακτηριστικός ήχος. Βεβαιωθείτε ότι η μπαταρία έχει τοποθετηθεί σωστά στο μηχάνημα. (Σχήμα 13)

Ξεκίνημα και σταμάτημα



ΠΡΟΕΙΔΟΠΟΙΗΣΗ! Βεβαιωθείτε ότι δεν υπάρχουν άσχετα πρόσωπα στην περιοχή εργασίας, διαφορετικά υπάρχει κίνδυνος σοβαρών τραυματισμών. Η απόσταση ασφαλείας είναι 15 μέτρα.

Εκκίνηση

- Ενεργοποιήστε το μηχάνημα. Πατήστε και κρατήστε το κουμπί εκκίνησης (>1 δευτ.) μέχρι να ανάψει η πράσινη ενδεικτική λυχνία LED. (Σχήμα 14)
- Πατήστε τη σκανδάλη γκαζιού στην μπροστινή λαβή. (Σχήμα 15)

- Έπειτα, πατήστε τη σκανδάλη γκαζιού στην οπίσθια λαβή προς τα επάνω για να εφαρμόσετε πλήρη ισχύ. (Σχήμα 16)

Σταμάτημα

- Σταματήστε το μηχάνημα απελευθερώνοντας τη σκανδάλη γκαζιού στην οπίσθια λαβή ή τη σκανδάλη γκαζιού στην μπροστινή λαβή και απενεργοποιήστε το μηχάνημα.

Αφαιρέστε τη μπαταρία από το μηχάνημα, πατώντας τα δύο κουμπιά απελευθέρωσης και τραβώντας τη μπαταρία. (Σχήμα 17)

ΣΗΜΑΝΤΙΚΟ! Αφαιρέστε πάντα τη μπαταρία για να αποτρέψετε ακούσια εκκίνηση του μηχανήματος.

Γενικές οδηγίες εργασίας

ΣΗΜΑΝΤΙΚΟ!

Αυτό το κεφάλαιο αναφέρεται σε βασικούς κανόνες ασφάλειας κατά την εργασία με ψαλίδι μπροντούρας.

Εάν βρεθείτε σε κατάσταση που δεν είσατε βέβαιοι για το πώς να προχωρήσετε πρέπει να συμβουλευτείτε ειδικό. Απευθυνθείτε στον αντιπρόσωπο ή στο συνεργείο σας.

Αποφεύγετε κάθε χρήση που θεωρείτε ότι είναι πέρα από τις δυνατότητές σας.



ΠΡΟΕΙΔΟΠΟΙΗΣΗ! Το μηχάνημα μπορεί να προκαλέσει σοβαρό τραυματισμό. Διαβάστε προσεκτικά τις οδηγίες ασφάλειας. Μάθετε πώς χρησιμοποιείται το μηχάνημα.



ΠΡΟΕΙΔΟΠΟΙΗΣΗ! Εργαλείο κοπής. Μην αγγίζετε το εργαλείο, προτού απενεργοποιήσετε το μηχάνημα. Αφαιρείτε πάντα τη μπαταρία πριν την εκτέλεση συντήρησης στο μηχάνημα.

Βασικοί κανόνες ασφάλειας

- Ποτέ μην επιτρέπετε σε παιδιά να χρησιμοποιήσουν ή να βρεθούν κοντά στο μηχανήμα.
- Κοιτάξτε προσεκτικά γύρω σας και βεβαιωθείτε ότι δεν υπάρχει κίνδυνος να χτυπήσετε άνθρωπο, ή ζώο με τον κοπτικό εξοπλισμό.
- Μην επιτρέπετε σε κανέναν άλλον να χρησιμοποιήσει το μηχάνημα αν δεν έχετε βεβαιωθεί ότι γνωρίζει το περιεχόμενο των οδηγιών χρήσης.
- Ελέγξτε την περιοχή εργασίας. Απομακρύνετε αντικείμενα που μπορεί να εκτοξευτούν.
- Ποτέ μην εργάζεστε πάνω σε σκάλα ή σκαμνί ή άλλο αντικείμενο, που δεν είναι σταθερά στερεωμένο στο έδαφος. **(Σχήμα 18)**
- **ΠΡΟΣΟΧΗ!** Μην χρησιμοποιείτε το μηχάνημα παρά μόνο εφόσον έχετε τη δυνατότητα να καλέσετε βοήθεια σε περίπτωση ατυχήματος. Όσο εργάζεστε φροντίστε όποιος σας πλησιάζει να σταματάει σε 15 μέτρα απόσταση.
- Ποτέ μην χρησιμοποιείτε το μηχάνημα σε κακές καιρικές συνθήκες, για παράδειγμα με ομίχλη, κατά τη βροχή, σε ισχύρο άνεμο, έντονο κρύο, κ.λπ.
- Σε περίπτωση πρόσκρουσης με ξένο αντικείμενο ή στην περίπτωση κραδασμών, σταματήστε το μηχάνημα αμέσως. Αφαιρέστε τη μπαταρία από το μηχάνημα και ελέγξτε ότι το μηχάνημα δεν έχει υποστεί ζημιά.

SavE mode

Το μηχάνημα είναι εξοπλισμένο με λειτουργία εξοικονόμησης μπαταρίας (SavE). Ενεργοποιήστε τη λειτουργία παντώντας το πλήκτρο SavE. Μια πράσινη ενδεικτική λυχνία LED θα ανάψει για να υποδείξει ότι η λειτουργία είναι ενεργή. **(Σχήμα 19)**

Στις περισσότερες περιπτώσεις, η λειτουργία SavE είναι η βέλτιστη κατά τη χρήση του μπροντούροψαλίδου και παρέχει το μεγαλύτερο χρόνο λειτουργίας.

Λειτουργία αυτόματης απενεργοποίησης

Το μηχάνημα είναι εξοπλισμένο με χαρακτηριστικό απενεργοποίησης, το οποίο απενεργοποιεί το μηχάνημα εάν δεν χρησιμοποιείται. Η πράσινη λυχνία LED θα σβήσει και το μηχάνημα θα απενεργοποιηθεί μετά από 45 δευτερόλεπτα.

Οδηγίες ασφάλειας κατά την εργασία

- Μην υπερεκτιμάτε τις δυνατότητές σας. Να πατάτε καλά τα πόδια σας και να διατηρείτε την ισορροπία σας συνέχεια.
- Απενεργοποιήστε το μηχάνημα, όταν πρέπει να μετακινήθει.
- Ποτέ μην ακουμπάτε το μηχάνημα στο έδαφος προτού το απενεργοποιήσετε και αφαιρέτε πάντα τη μπαταρία.



ΠΡΟΕΙΔΟΠΟΙΗΣΗ! Προσοχή σε αντικείμενα που μπορεί να πεταχτούν απότομα. Φοράτε πάντοτε εγκεκριμένα προστατευτικά γάντια. Μην σκύβετε ποτέ πάνω από το κάλυμμα προστασίας του κοπτικού εξοπλισμού. Πέτρες, σκουπίδια, κλπ. μπορεί να πεταχτούν στα μάτια σας και να προκαλέσουν τύφλωση ή σοβαρό τραυματισμό.

Κρατάτε σε απόσταση πρόσωπα άσχετα με τη δουλειά σας. Παιδιά, ζώα, θεατές και συνεργάτες να βρίσκονται έξω από τη ζώνη ασφαλείας που είναι 15 m. Σταματήστε αμέσως το μηχάνημα αν κάποιος σας πλησιάζει. Ποτέ μην στρέψετε το μηχάνημα γύρω σας χωρίς πρώτα να βεβαιωθείτε ότι πίσω σας δεν υπάρχει κανείς εντός της ζώνης ασφαλείας.

- Χρησιμοποιείτε και τα δύο χέρια για το κράτημα του μηχανήματος. Κρατάτε το μηχάνημα μπροστά σας. **(Εικόνα 20)**
- Βεβαιωθείτε ότι τα ρούχα ή τα μέρη του σώματός σας δεν έρχονται σε επαφή με τον εξοπλισμό κοπής όταν είναι ενεργοποιημένος.
- Όταν ο κινητήρας είναι απενεργοποιημένος, κρατήστε τα χέρια και τα πόδια σας μακριά από το παρελκόμενο κοπής μέχρι να σταματήσει τελείως.

- Προσέχετε τα κομμάτια κλαδιών που μπορεί να εκσφενδονιστούν κατά την κοπή. Μην κόβετε πολύ κοντά στο έδαφος. Μπορεί να τριχατούν πέτρες ή άλλα αντικείμενα.
- Εξετάστε την περιοχή εργασίας προσέχοντας για ξένα αντικείμενα, όπως καλώδια ρεύματος, έντομα και ζώα κλπ. ή άλλα αντικείμενα που μπορεί να προκαλέσουν ζημιά στον κοπτικό εξοπλισμό, πχ. μεταλλικά αντικείμενα.
- Εάν κάτι εμπλακεί στις λεπίδες ενώ εργάζεστε, απενεργοποιήστε τον κινητήρα και περιμένετε μέχρι να σταματήσει τελείως, προτού καθαρίσετε τις λεπίδες. Αφαιρέστε τη μπαταρία από το μηχάνημα.
- Ποτέ μην αφήνετε το μηχάνημα χωρίς επιτήρηση με τον κινητήρα σε λειτουργία.

Οδηγίες ασφάλειας μετά το τέλος της εργασίας

- Τοποθετείτε πάντα τον προφυλακτήρα μεταφοράς στο εξάρτημα κοπής όταν δεν χρησιμοποιείτε το μηχάνημα.
- Βεβαιωθείτε ότι το παρελκόμενο κοπής έχει σταματήσει πριν τον καθαρισμό, τη διεξαγωγή επισκευών ή επιθεώρησης. Αφαιρέστε τη μπαταρία από το μηχάνημα.
- Φοράτε πάντα ανθεκτικά γάντια εργασίας όταν επισκευάζετε το εξάρτημα κοπής. Οι λεπίδες είναι πολύ κοφτερές και πολύ εύκολα μπορεί να κοπείτε.
- Αποθηκεύστε το μηχάνημα σε μέρος όπου δεν μπορούν να το φτάσουν παιδιά.
- Στις επισκευές να χρησιμοποιείτε μόνο γνήσια ανταλλακτικά.

Βασικές τεχνικές εργασίας

- Να εργάζεστε με παλινδρομικές κινήσεις από κάτω προς τα πάνω, όταν κόβετε τα πλάγια. **(Εικόνα 21)**
- Σε κόψιμο θάμνων φράχτη να έχετε τον κινητήρα μακριά από το φράχτη.
- Για άριστη ισορροπία, κρατάτε το μηχάνημα όσο το δυνατόν κοντύτερα στο σώμα σας. **(Εικόνα 20)**
- Φροντίστε να μην ακουμπήσει το άκρο στο έδαφος.
- Μη βιάζεστε, κρατάτε σταθερό ρυθμό, ώστε τα κλαδιά να κόβονται σε ομοιόμορφη επιφάνεια.

Επιθεώρηση και συντήρηση



ΠΡΟΕΙΔΟΠΟΙΗΣΗ! Αφαιρείτε πάντα τη μπαταρία πριν την εκτέλεση συντήρησης στο μηχάνημα.

ΣΗΜΑΝΤΙΚΟ! Ποτέ μην καθαρίζετε τη μπαταρία ή το φορτιστή μπαταρίας με νερό.

Τα ισχυρά καθαριστικά μπορεί να προκαλέσουν ζημιά στα πλαστικά μέρη.

Οποιαδήποτε συντήρηση και επισκευή του μηχανήματος απαιτεί ειδική εκπαίδευση. Αυτό ισχύει ειδικά για τον προστατευτικό εξοπλισμό του μηχανήματος. Εάν το μηχάνημα δεν είναι εντάξει σύμφωνα με κάποιον από τους παρακάτω ελέγχους, τότε πρέπει να απευθυνθείτε στον αντιπρόσωπο για το σέρβις. Η αγορά κάποιου από τα προϊόντα μας εγγυάται ότι υπάρχει διαθέσιμο έμπειρο προσωπικό για τις επιδιορθώσεις και το σέρβις. Αν το κατάστημα όπου αγοράσατε το μηχάνημά σας δεν είναι αντιπρόσωπος του σέρβις, ζητήστε να σας δώσουν την διεύθυνση του πλησιέστερου αντιπρόσωπου για το σέρβις. Χρησιμοποιείτε πάντα γνήσια ανταλλακτικά.

Ελέγχετε τακτικά ότι ο φορτιστής μπαταρίας και η μπαταρία είναι άθικτα. (Εικόνα 24) (Εικόνα 25)

Καθαρισμός

Πρέπει να φοράτε γάντια όταν είναι αναγκαίο.

Καθαρίζετε το μηχάνημα μετά τη χρήση.

Βεβαιωθείτε ότι η μπαταρία και ο φορτιστής είναι πάντα καθαρά και ότι οι ακροδέκτες στη μπαταρία και το φορτιστή είναι πάντα καθαροί και στεγνοί, προτού τοποθετήσετε τη μπαταρία στο φορτιστή. **(Εικόνα 22)**

Διατηρήστε τις ράβδους οδήγησης της μπαταρίας καθαρές. Καθαρίζετε τα πλαστικά μέρη με καθαρό και στεγνό πανί.

Καθαρισμός και Λίπανση

Καθαρίζετε τα μαχαίρια από ρετσίνα και υγρά με το καθαριστικό μέσο πριν και μετά από κάθε χρήση.

Ελέγξτε ότι οι άκρες των λεπίδων δεν έχουν υποστεί ζημιά ή παραμόρφωση. Λιμάρετε οποιαδήποτε ρινίσματα. Ελέγξτε ότι οι λεπίδες κινούνται ελεύθερα.

Λιπάνετε τη λεπίδα με ειδικό λάδι, πριν από τα παρατεταμένα διαστήματα αποθήκευσης. **(Εικόνα 23)**

ΣΥΝΤΗΡΗΣΗ

Σχεδιάγραμμα αντιμετώπισης προβλημάτων

Πληκτρολόγιο

Η αντιμετώπιση προβλημάτων τελείται από το πληκτρολόγιο.

Πληκτρολόγιο	Πιθανά σφάλματα	Πιθανή ενέργεια
Η ένδειξη προειδοποίησης αναβοσβήνει. Αρ. 3 στην εικόνα (5).	Υπερφόρτωση.	Έχει προκληθεί εμπλοκή του παρελκόμενου κοπής. Απελευθερώστε το παρελκόμενο κοπής.
	Παραβίαση ορίων θερμοκρασίας.	Αφήστε το μηχάνημα να κρυώσει.
Ε συσκευή δεν ενεργοποιείται	Η σκανδάλη γκαζιού και το πλήκτρο ενεργοποίησης ενεργοποιούνται ταυτόχρονα.	Απελευθερώστε τη σκανδάλη γκαζιού και το μηχάνημα ενεργοποιείται.
Αναμένει προειδοποιητική λυχνία. Αρ. 3 στην εικόνα (5).	Σέρβις	Επικοινωνήστε με τον αντιπρόσωπο σέρβις.

Αντιμέτωπη προβλημάτων μπαταρίας ή/και φορτιστή μπαταρίας κατά τη φόρτιση.

Μπαταρίας

Οθόνη LED	Πιθανά σφάλματα	Πιθανή ενέργεια
Η ένδειξη προειδοποίησης αναβοσβήνει. Αρ. 2 στην εικόνα (27).	Παραβίαση ορίων θερμοκρασίας.	Χρησιμοποιείτε τη μπαταρία σε περιβάλλοντα με θερμοκρασία μεταξύ -10 °C και 40 °C.
	Υπέρταση.	Ελέγξτε ότι η ηλεκτρική τάση είναι ίδια με αυτή που αναγράφεται στη πινακίδα που βρίσκεται πάνω στο μηχάνημα. Αφαιρέστε τη μπαταρία από το φορτιστή.
	Υπόταση	Φόρτιση μπαταρίας.
Αναμένει προειδοποιητική λυχνία. Αρ. 2 στην εικόνα (27).	Υψηρβολική διαφορά κυψέλης (1V).	Επικοινωνήστε με τον αντιπρόσωπο σέρβις.

Φορτιστής μπαταρίας

Οθόνη LED	Πιθανά σφάλματα	Πιθανή ενέργεια
Ε λυχνία LED ERROR (Σφάλμα) αναβοσβήνει	Παραβίαση ορίων θερμοκρασίας.	Χρησιμοποιείτε το φορτιστή μπαταρίας μόνο όταν η θερμοκρασία περιβάλλοντος είναι μεταξύ 5 °C και 40 °C.
Κόκκινη λυχνία LED αναμμένη	Υψηρβολική διαφορά κυψέλης (1V).	Επικοινωνήστε με τον αντιπρόσωπο σέρβις.

ΣΥΝΤΗΡΗΣΗ

Πρόγραμμα συντήρησης



ΠΡΟΕΙΔΟΠΟΙΗΣΗ! Αφαιρείτε πάντα τη μπαταρία πριν την εκτέλεση συντήρησης στο μηχάνημα. Αναθέστε στον εξουσιοδοτημένο αντιπρόσωπο σέρβις την επισκευή οποιασδήποτε ζημιάς στο προϊόν σας.

Παρακάτω ακολουθεί ένας κατάλογος για τη συντήρηση που πρέπει να γίνεται στο μηχάνημα. Τα περισσότερα σημεία περιγράφονται στο κεφάλαιο Συντήρηση. Ο χρήστης επιτρέπεται να κάνει μόνο όσες εργασίες επισκευής και συντήρησης περιγράφονται σε αυτό το εγχειρίδιο χρήσης. Περαιτέρω εργασίες πρέπει να εκτελούνται μόνο από εξουσιοδοτημένο συνεργείο επισκευών.

Συντήρηση	Καθημερινή φροντίδα	Εβδομαδιαία φροντίδα	Μηνιαία φροντίδα
Καθαρίστε εξωτερικά το μηχάνημα.	X		
Ελέγξτε ότι η επαφή εκκίνησης και σταματήματος λειτουργεί καλά και δεν έχει βλάβες.	X		
Βεβαιωθείτε ότι η σκανδάλη γκαζιού στην οπίσθια λαβή και η σκανδάλη γκαζιού στην μπροστινή λαβή λειτουργούν σωστά από άποψη ασφάλειας.	X		
Ελέγξτε ότι όλα τα χειριστήρια δεν παρουσιάζουν βλάβες και είναι σε κατάσταση λειτουργίας.	X		
Ελέγξτε το μαχαίρι και τον προφυλακτήρα μαχαιριού ότι δεν έχουν βλάβες ούτε ραγίσματα. Αλλάξτε μαχαίρι ή προφυλακτήρα μαχαιριού αν έχουν υποστεί χτυπήματα ή έχουν ραγίσματα.	X		
Αντικαταστήστε τη μονάδα κοπής αν είναι λυγισμένη ή αν έχει υποστεί ζημιά.	X		
Ελέγξτε ότι ο προφυλακτήρας χειρών δεν είναι κατεστραμμένος. Αντικαταστήστε τον αν είναι κατεστραμμένος.	X		
Βεβαιωθείτε ότι τα μπουλόνια και τα παξιμάδια είναι σφιγμένα.	X		
Ελέγξτε ότι η μπαταρία είναι άθικτη.	X		
Ελέγξτε τη στάθμη φόρτισης της μπαταρίας.	X		
Ελέγξτε ότι ο φορτιστής μπαταρίας είναι άθικτος και λειτουργικός.	X		
Ελέγξτε ότι οι βίδες που συγκρατούν τις λεπίδες, είναι σωστά σφιγμένες.		X	
Ελέγξτε τις συνδέσεις μεταξύ της μπαταρίας και του μηχανήματος και ελέγξτε επίσης τη σύνδεση μεταξύ της μπαταρίας και του φορτιστή.			X

ΤΕΧΝΙΚΑ ΣΤΟΙΧΕΙΑ

Τεχνικά στοιχεία

Όνομασία μοντέλου	Husqvarna 115iHD45
Πλατφόρμα	HT100EU
Κινητήρας	
Τύπος κινητήρα	BLDC
Βάρος	
Βάρος χωρίς μπαταρία, κιλά	3,2
Βάρος μη μπαταρία, κιλά	4,0
Μαχαίρι	
Τύπος	Δίκοπο
Μήκος μαχαριού, mm	450
Ταχύτητα λεπίδας, κοπές/λεπτό, με ενεργοποιημένη τη λειτουργία SavE	2400
Ταχύτητα λεπίδας, κοπές/λεπτό, με τη λειτουργία SavE απενεργοποιημένη	3000

Εκπομπές θορύβου

(βλ.σημ. 1)

Μετρημένη ηχητική στάθμη σε dB(A)	89
Εγγυημένη ηχητική στάθμη L_{WA} dB(A)	90

Στάθμες θορύβου

(βλ. σημ. 2)

Στάθμη ηχητικής πίεσης στα αφτιά του χειριστή, μετρημένη κατά EN 60745-1, EN 60745-2-15, dB(A)	78
--	----

Στάθμες κραδασμών

(βλ. σημ. 3)

Στάθμες κραδασμών (a_h) στις λαβές, μετρημένες σύμφωνα με τα EN 60745-1 και EN 60745-2-15, m/s^2 .	1,3/1,9
--	---------

Σημ. 1: Ηκπομπή θορύβου προς το περιβάλλον μετρήθηκε ως ισχύς ήχου (L_{WA}) σύμφωνα με την Οδηγία ΗΚ 2000/14/ΕΚ. Η διαφορά μεταξύ της εγγυημένης και της μετρούμενης ηχητικής ισχύος είναι ότι η εγγυημένη ηχητική ισχύς περιλαμβάνει επίσης τη διασπορά στο αποτέλεσμα της μέτρησης και τις αποκλίσεις μεταξύ των διαφορετικών μηχανημάτων του ίδιου μοντέλου σύμφωνα με την Οδηγία 2000/14/ΕΚ.

Σημείωση 2:

Τα καταγεγραμμένα στοιχεία για την αντίστοιχη στάθμη πίεσης θορύβου για το μηχάνημα έχουν μία τυπική στατιστική διασπορά (τυπική απόκλιση) της τάξης του 2,5 dB (A).

Σημείωση 3: Τα καταγεγραμμένα στοιχεία για τη στάθμη κραδασμών έχουν μία τυπική στατιστική διασπορά (τυπική απόκλιση) της τάξης του 1,5 m/s^2 .

- Η δηλωθείσα συνολική τιμή κραδασμών μετρήθηκε σύμφωνα με πρότυπη μέθοδο δοκιμής και μπορεί να χρησιμοποιηθεί για τη σύγκριση μεταξύ εργαλείων.

- Η δηλωθείσα συνολική τιμή κραδασμών μπορεί να χρησιμοποιηθεί επίσης στην προκαταρκτική αξιολόγηση της έκθεσης.

Χρησιμοποιείτε μόνο γνήσια μπαταρία BLi της Husqvarna στο μηχάνημά σας.

Εγκεκριμένα αξεσουάρ				
Μπαταρίας	BLi10		BLi20	
Τύπος	Ιόντων λιθίου		Ιόντων λιθίου	
Χωρητικότητα μπαταρίας	2,1 (VTC4)	2 (HD2)	4,2 (VTC4)	4 (HD2)
Τάση, V	36	36,5	36	36,5
Βαρος,kg	0,7	0,7	1,2	1,2

ΤΕΧΝΙΚΑ ΣΤΟΙΧΕΙΑ

Φορτιστές που αντιστοιχούν στις καθορισμένες μπαταρίες, BLi.	
Φορτιστής μπαταρίας	QC80
Τάση δικτύου παροχής, V	100-240
Συχνότητα, Hz	50-60
Ισχύς, W	100
Τάση εξόδου, V d.c. / Amp, A	36/2

ΕΚ–Βεβαίωση συμφωνίας (Ισχύει μόνο στην Ευρώπη)

Η **Husqvarna AB**, SE-561 82 Huskvarna, Σουηδία, τηλ: +46-36-146500, δηλώνει με αποκλειστική της ευθύνη ότι τα μορπντουροψάλιδα **Husqvarna 115iHD45 (Πλατφόρμα: HT100EU)** από τους αριθμούς σειράς του 2016 και εξής (το έτος αναγράφεται εμφανώς, με απλό κείμενο στην πινακίδα στοιχείων μηχανήματος, μαζί με τον αριθμό σειράς), συμμορφώνονται με τα πρότυπα ή άλλα κανονιστικά έγγραφα σύμφωνα με τις διατάξεις των ΚΟΝΟΤΚΩΝ ΟΔΗΓΩΝ:

- μη ημερομηνία 17 Μαΐου 2006 "σχετικά με τα μηχανήματα" **2006/42/EK**.
- της 26ης Φεβρουάριος 2014 "σχετικά με ηλεκτρομαγνητική συμβατότητα" **2014/30/EE**.
- της 8ης Ιουνίου 2011 "αναφορικά με τον περιορισμό συγκεκριμένων επικίνδυνων ουσιών" **2011/65/EU**.
- της 8ης Μαΐου 2000 "σχετικά με εκπομπή θορύβου στο περιβάλλον" **2000/14/EK**.

Για πληροφορίες σχετικά με τις εκπομπές θορύβων, δείτε το κεφάλαιο Τεχνικά χαρακτηριστικά.

Εφαρμόστηκαν τα εξής πρότυπα:

EN 60745-1:2009/A11, EN 60745-2-15:2009/A1:2010, EN 55014-1:2006/A1:2009/A2:2011, EN 55014-2:2015, EN 61000-6-2:2005

Huskvarna 10 Νοημβρίου 2016



Lars Roos, Διευθυντής ανάπτυξης (Εξουσιοδοτημένος αντιπρόσωπος της Husqvarna AB και υπεύθυνος για την τεχνική τεκμηρίωση.)

SEMBOLLERİN AÇIKLANMASI

Makinenin üzerindeki semboller:

Orijinal İşveççe kullanım talimatının çevirisi.

UYARI! Çalı biçme makinesinin yanlış veya dikkatsizce kullanılması ciddi, hatta ölümcül yaralanmalara neden olabilir. Bu kılavuzu tamamen okuyarak içeriğini iyice anlamanız son derece önemlidir.

Makineyi kullanmadan önce kullanım kılavuzunu iyice okuyarak içeriğini kavrayınız.

Her zaman kullanılması gereken malzemeler:

- Onanmış koruyucu kulaklık
- Gözlerin korunması onaylanmıştır

Her zaman onanmış koruyucu eldivenler kullanılmalıdır.

Kaygan olmayan ve sağlam çizmeler kullanınız.

Bu ürün geçerli CE direktiflerine uygundur.

Ürün veya ambalajı üzerinde bulunan semboller, bu ürünün evsel atık olarak değerlendirilemeyeceğini belirtir. Bu ürün uygun bir geri dönüşüm tesisine gönderilmelidir. (Sadece Avrupa için geçerlidir)

Yağmura maruz bırakmayın.

Doğrudan akım.

Çevreye verdiği gürültü emisyonları Avrupa Birliği'nin direktiflerine uygundur. Makinenin emisyonları Teknik bilgiler bölümünde ve etikette belirtilmiştir.

Seri numarasını gösteren nominal değerler plakası. Üretim yılı yyyy, üretim haftası ww.



yyyyywwxxxxx

Pil ve/veya pil şarj cihazı üzerindeki semboller:

Makineyi kullanmadan önce kullanım kılavuzunu iyice okuyarak içeriğini kavrayınız.



Bu ürün uygun bir geri dönüşüm tesisine gönderilmelidir. (Sadece Avrupa için geçerlidir)



Arıza emniyetli transformatör



Pil şarj cihazını sadece iç mekanlarda kullanın ve saklayın.



Çift Yalıtım



Makina üzerindeki diğer semboller/etiketler kimi pazarlarda onay almak için gerekli özel koşullarla ilgilidir.

İÇİNDEKİLER

İçindekiler

SEMBOLLERİN AÇIKLANMASI

Makinenin üzerindeki semboller:	82
Pil ve/veya pil şarj cihazı üzerindeki semboller:	82

İÇİNDEKİLER

İçindekiler	83
Başlamadan önce aşağıdaki konulara dikkat ediniz:	83

GİRİŞ

Değerli Müşterimiz,	84
Ne nedir?	84

GENEL GÜVENLİK AÇIKLAMALARI

Genel elektrikli alet güvenlik uyarıları	85
Kişisel koruyucu araçlar	87
Makinenin güvenlik donanımı	87
Pil ve pil şarj cihazı	88

PİLİN KULLANIMI

Pil	90
Pil şarj cihazı	90
Taşıma ve saklama	90
Pili, pil şarj cihazını ve makineyi atın	90

ÇALIŞTIRMA VE DURDURMA

Başlamadan önce kontrol yapınız.	91
Pili makineye bağlayın.	91
Çalıştırma ve durdurma	91

ÇALIŞMA TEKNİKLERİ

Genel çalışma açıklamaları	92
----------------------------------	----

BAKIM

İnceleme ve bakım	94
Temizleme ve yağlama	94
Sorun giderme çizelgesi	95
Bakım şeması	96

TEKNİK BİLGİLER

Teknik bilgiler	97
Uygunluk konusunda AB deklarasyonu	98

Başlamadan önce aşağıdaki konulara dikkat ediniz:

Kullanım kılavuzunu dikkatle okuyunuz.



UYARI! Kesme işlemini yaparken uzun süre gürültüye maruz kalma, duyma bozukluğuna yol açabilir. Bu nedenle daima onaylanmış bulunan, gürültüye karşı koruma cihazı kullanınız.



UYARI! İmalatçının izni olmaksızın makinenin orijinal yapısı hiçbir biçimde değiştirilemez. Her zaman orijinal yedek parça kullanılmalıdır. Yetkili olmayan kişiler tarafından yapılan değişiklikler ve/veya orijinal olmayan parçalar, kullanıcının yaralanmasına ya da ölümüne neden olabilir.



UYARI! Çalı biçme makinesinin yanlış veya dikkatsizce kullanılması ciddi, hatta ölümcül yaralanmalara neden olabilir. Bu kılavuzu tamamen okuyarak içeriğini iyice anlamanız son derece önemlidir.

Değerli Müşterimiz,

Bir Husqvarna ürünü aldığınız için sizi kutlarız. Husqvarna, İsveç Kralı XI. Karl'ın ağızdan dolma tüfek yapımı için Husqvarna nehri kıyısında bir fabrika kurulmasını emrettiği 1689 yılından bu yana olan birikimin ve geleneğin ürünüdür. Su gücüyle çalışan bir fabrika için Husqvarna nehrinin sularından yararlanmak amacıyla yapılan yer seçimi de son derece mantıklıydı. 300 yılı aşkın ömrü süresince Husqvarna fabrikası, odun sobasından modern mutfak malzemelerine, dikiş makinelerine, bisikletlere, motosikletlere kadar birçok farklı ürün imal etmiştir. İlk motorlu çim biçme makineleri 1956 yılında üretilmeye başlandı ve bunun ardından 1959'da zincirli testereleler geldi; Husqvarna'nın bugün uzmanlaştığı alan da bu oldu.

Günümüzde artık Husqvarna, en büyük önceliği kalite olan, dünyanın en önde gelen orman ve bahçe ekipmanı üreticisidir. Misyonumuz, ormancılık ve bahçeciliğin yanı sıra inşaat sektörü için de motorla çalışan ekipmanlar geliştirmek, üretmek ve pazarlamaktır. Husqvarna'nın amacı, ergonomik, kullanılabilirlik, güvenlik ve çevre koruması konularında da her zaman en önde olmaktır. İşte bu nedenle, çalıştığımız bu alanlarda sizlere farklı özellikleri olan ürünler geliştirmiş bulunmaktayız.

Ürünlerimizi kalite ve performans açısından büyük bir memnuniyetle uzun yıllar kullanacağınıza inancımız tamdır. Ürünlerimizden herhangi birini satın almanız, gerektiğinde profesyonel onarım ve servis hizmetlerine ulaşmanızı sağlar. Makinenizi satın aldığımız yer yetkili bayilerimizden biri değilse, size en yakın servis istasyonunun adresini isteyin.

Dileğimiz, ürünümüzden memnun kalmanız ve uzun yıllar kullanmanızdır. Bu kullanım kılavuzunu değerli bir belge olarak koruyun. İçinde önerilenleri (kullanım, servis, bakım, vs.) yerine getirerek makinenizin ömrünü uzatabilir ve elden düşme satış değerini artırabilirsiniz. Bir gün makinenizi satarsanız, yeni sahibine kullanım kılavuzunu da vermeyi ihmal etmeyin.

Husqvarna ürünlerini kullandığımız için teşekkür ederiz.

Husqvarna AB ürünlerini sürekli olarak geliştirmeye çalışmaktadır, bu yüzden ürünlerin biçim ve görünüşleri konusunda önceden haber vermeksizin değişiklik yapma hakkımız saklıdır.

Ne nedir?

(1)

- 1 Kullanım kılavuzu
- 2 Arka sap
- 3 Ön tutma yerindeki güç tetiği
- 4 Ön kulp
- 5 Testere
- 6 Taşıma ile ilgili korumalar
- 7 Arka tutma yerindeki güç tetiği
- 8 Kontrol paneli
- 9 El koruyucusu
- 10 Pil
- 11 Pil şarj cihazı
- 12 Kordon
- 13 Pil gösterge düğmesi
- 14 Pil durumu
- 15 Uyarı göstergesi
- 16 SavE düğmesi
- 17 Etkinleştirme ve devreden çıkarma düğmesi
- 18 Güç açma ve uyarı göstergesi
- 19 Pil çıkarma düğmeleri

GENEL GÜVENLİK AÇIKLAMALARI

Genel elektrikli alet güvenlik uyarıları

Makineyi kullanmadan önce kullanım kılavuzunu iyice okuyarak içeriğini kavrayınız.

(Şekil 1) - (Şekil 27) sayfa 2-3'teki şekillere bakın.

Makine yalnızca dal ve çalı çırpi kesmek için tasarlanmıştır.



UYARI! Tüm güvenlik uyarılarını ve talimatları okuyun. Uyarılar ve talimatlar gözardı edilirse elektrik çarpmasına, yangına ve/veya ciddi yaralanmaya neden olabilir.

ÖNEMLİ!

Tüm uyarı ve talimatları ilerde başvurmak üzere saklayın. Uyarılardaki "elektrikli alet" şebeke akımıyla çalışan (kablolu) elektrikli aletinizi veya pille çalışan (kablesiz) elektrikli aletinizi belirtmektedir.

Çalışma alanı güvenliği

- **Çalışma alanını temiz ve iyi aydınlatılmış tutun.** Kalabalık veya karanlık alanlar kazalara neden olabilir.
- **Elektrikli aletleri yanıcı maddeler, gazlar veya toz gibi patlayıcı ortamlarda çalıştırmayın.** Elektrikli aletler, toz veya gazı ateşleyebilecek kıvılcımlar çıkarır.
- **Elektrikli aletler kullanırken çocukları ve yanınızdakileri uzakta tutun.** Dikkatinizin dağılması, kontrolü kaybetmenize neden olabilir.

Elektrik güvenliği

- **Elektrikli aletlerin fişleri prize uygun olmalıdır. Fişi hiçbir şekilde değiştirmeyin. Topraklı elektrikli aletler ile herhangi bir adaptör fiş kullanmayın.** Değiştirilmemiş fişler ve uygun prizler elektrik şoku riskini azaltır.
- **Boru, radyatör, alan, soğutucu gibi topraklı yüzeylerle vücut temasından kaçının.** Vücudunuz topraklı ise elektrik şoku riski artar.
- **Elektrikli aletleri yağmura veya ıslak koşullara maruz bırakmayın.** Elektrikli aletin içine giren su, elektrik çarpması riskini artırır.
- **Kordonu kötü kullanmayın. Kordonu asla elektrikli aleti taşımak, çekmek veya fişini çıkarmak için kullanmayın. Kordonu ısıdan, yağdan, keskin kenarlardan veya hareketli parçalardan uzakta tutun.** Hasar görmüş veya dolaşmış kordonlar elektrik şoku riskini artırır.
- **Elektrikli aleti dış mekanda kullanırken, dış mekan kullanım için uygun bir uzatma kablosu kullanın.** Dış mekan için uygun kordon kullanmak, elektrik şoku riskini azaltır.
- **Elektrikli aleti mutlaka nemli bir ortamda çalıştırmamanız gerekiyorsa artık akım cihazı (RCD) korumalı elektrikle çalışın. RCD kullanmak elektrik çarpması riskini azaltır.**

Kişisel güvenlik

- **Elektrikli alet kullanırken dikkatinizi yaptığınız işe verin ve sağduyulu olun. Yorgunken veya ilaç, alkol veya tıbbi tedavi etkisi altında iken elektrikli alet kullanmayın.** Elektrikli alet kullanırken bir anlık bir dikkatsizlik, ciddi yaralanmaya neden olabilir.
- **Kişisel koruyucu araçlar kullanın. Daima koruyucu gözlük takın.** Uygun durumlarda toz maskesi, -kaymayan güvenlik ayakkabıları, çelik başlık veya kulak koruma aygıtı gibi koruyucu ekipman kullanımı yaralanmaları azaltır.
- **Makinenin kendiliğinden çalışmasını önleyin. Elektrik prizine takmadan, makineyi kaldırmadan veya taşımadan önce anahtarın KAPALI-konumda olduğundan emin olun.** Elektrikli aletleri parmağınızı çalıştırma düğmesindeyken taşımak veya açık elektrikli aletlere güç vermek kazalara yol açabilir.
- **Elektrikli aleti açmadan önce ayarlama anahtarlarını veya İngiliz anahtarlarını çıkarın.** Elektrikli aletin dönen kısmına takılı bırakılan İngiliz anahtarı veya anahtar yaralanmaya neden olabilir.
- **Makul sınırlar dahilinde çalışın. Her zaman düzgün seviye ve dengeyi muhafaza edin.** Bu, elektrikli aletin beklenmedik durumlarda daha iyi kontrolünü sağlar.
- **Uygun giyinin. Bol elbise veya takı giymeyin. Sağınızı, elbisenizi ve eldivenlerinizi hareketli parçalardan uzakta tutun.** Bol elbiseler, takılar veya uzun saç hareketli parçalara takılabilir.
- **Cihazlar toz çekme ve toplama takımı bağlantısı ile geldiysen bunların bağlı olduğundan ve düzgün olarak kullanıldığından emin olun.** Toz toplama kullanımı tozla ilgili tehlikeleri azaltabilir.

Elektrikli alet kullanımı ve bakımı

- **Elektrikli aleti zorlamayın. Uygulamanız için doğru olan elektrikli aleti kullanın.** Doğru elektrikli alet, tasarlandığı oranda işi daha iyi ve güvenli kılar.
- **Anahtar elektrikli aleti açıp kapatmıyorsa, elektrikli aleti kullanmayın.** Anahtar ile kontrol edilemeyen elektrikli aletler tehlikelidir ve onarılmalıdır.
- **Herhangi bir ayarlama yapmadan, aksesuar değiştirmeden veya elektrikli aletleri saklamadan önce elektrikli alettaki güç kaynağı fişini çekin ve/veya pillerini çıkarın.** Bu tür önleyici güvenlik önlemleri, elektrikli aletin kazara çalıştırılma riskini azaltır.
- **Kullanılmayan elektrikli aletleri çocukların erişemeyeceği yerde saklayın ve elektrikli alete veya elektrikli alet kullanmak üzere bu talimatlara yabancı olan kişilere izin vermeyin.** Elektrikli aletler, eğitimsiz kullanıcıların elinde tehlikelidir.
- **Elektrikli aletlerin bakımını yapın. Hareketli parçaların yanlış konumlandırılması veya bağlanması, parçaların kırılması ve elektrikli aletin çalışmasını etkileyebileceği herhangi bir durum olup olmadığını kontrol edin. Hasarlı ise, kullanmadan önce elektrikli aleti tamir ettirin.** Çoğu kaza yetersiz bakım yapılmış elektrikli aletlerden kaynaklanmaktadır.

GENEL GÜVENLİK AÇIKLAMALARI

- **Kesme araçlarını keskin ve temiz tutun.** Bakımı düzgün yapılmış kesen taraflara sahip kesme araçlarının takılma ihtimali daha az olup kontrol etmesi daha kolaydır.
- **Elektrikli aleti, aksesuarları ve araç parçalarını, vb. çalışma koşullarını ve yapılacak işi göz önünde tutarak bu talimatlara uygun şekilde kullanın.** Elektrikli aletin düşünülen amaçlar dışında kullanılması tehlikeli durumlara neden olabilir.

Akülü alet kullanımı ve bakımı

- **Sadece üreticinin belirttiği şarj aletiyle şarj edin.** Bir akü takımı için uygun olan bir şarj aleti başka bir akü takımıyla kullanıldığında yangın riski doğurabilir.
- **Sadece özel geliştirilmiş akü paketlerine sahip elektrik aletleri kullanın.** Farklı türde akü takımı kullanılması yangın ve yaralanma riski doğurabilir.
- **Akü takımı kullanımda değilken ataç, bozuk para, anahtar, çivi, vida veya diğer metal cisimler gibi bir ucun diğer uca bağlanmasına neden olabilecek cisimlerden uzak tutun.** Akü uçlarının kısa devre yapması vücudun yanmasına veya yangına neden olabilir.
- **Zorlayıcı koşullarda aküden elektrolit sıvısı çıkarılabilir; temas etmeyin. Kazayla temas ederseniz bol suyla yıkayın. Gözünüze sıvı gelirse derhal tıbbi yardım alın.** Aküden sızan sıvı cildin tahriş olmasına veya yanıklara neden olabilir.

Tamir

- **Elektrikli aletinizi yalnızca aynı yedek parçalar kullanan uzman bir tamirci tarafından onarılmasını sağlayın.** Bu, elektrikli aletin güvenliğinin sağlanması için gereklidir.

Çalı biçme makinesi güvenlik uyarıları -

Kişisel güvenlik

- Çit budayıcı iki elinizle kullanın. Tek elle kullanılması kontrolün kaybedilmesine ve ciddi yaralanmalara yol açabilir.
- **Tüm vücudunuzu testere bıçağından uzak tutun. Bıçaklar hareket halindeyken kesilecek malzemeyi çıkarmaya çalışmayın. Sıkışmış cisimleri temizlerken düğmenin kapalı olduğundan emin olun. Kapatıldıktan sonra bıçaklar bir süre dönmeye devam eder. Çalı biçme makinesi kullanırken bir anlık bir dikkatsizlik, ciddi yaralanmaya neden olabilir.**
- **Çit düzelticini, testere bıçağı durmuşken sapından tutarak taşıyın. Çit düzelticini taşıırken ya da depolarken kesme aleti kapağını mutlaka takın.** Çit düzelticinin doğru kullanılması, testere bıçaklarının doğurabileceği yaralanma riskini azaltır.
- **Testere bıçağı kendi kablосуyla ya da başka kablolarla temas edebileceğinden, elektrikli aleti sadece izoleli tutma yüzeyinden tutun.** Testere bıçaklarının, içinden "elektrik geçen" bir elektrik kablosuna temas etmesi elektrikli aletin metal parçalarına "elektrik yüklenmesine" ve kullanıcıya elektrik çarpmasına neden olur.
- **TEHLİKE - Ellerinizi alevden uzak tutun.** Bıçakla temas ciddi yaralanmalara yol açabilir.
- Çalıların arasında tel örgü gibi yabancı maddelerin olmadığından emin olun.

ÖNEMLİ!

Makine üzerinde yapılacak her türlü bakımdan önce mutlaka pili çıkarın

Çocukların cihaz ile oynamalarını sağlamak için, çocuklar gözetim altında tutulmalıdır.

Makineyi çocukların ulaşamayacağı bir yerde saklayın. Çocukların veya makinenin ve/veya pilin kullanımı konusunda eğitilmemiş diğer kişilerin makineyi kullanmasına veya makinede servis işlemleri yapmasına kesinlikle izin vermeyin. Ulusal yasalarda kullanıcı yaşı konusunda bir düzenleme olabilir.

Artık orijinal imalatına benzerliği kalmayacak biçimde yapısal değişikliğe uğratılmış bir makineyi asla kullanmayınız.

Kişisel koruyucu araçlar kullanınız. Kişisel koruyucu araçlar bölümine bakınız.

Makineyi kullanan kişi, çalışma esnasında kendisine insanların veya hayvanların 15 metreden daha fazla yaklaşmasına izin vermemelidir.

Makineyi sis, yağmur, kuvvetli rüzgarlar, şiddetli soğuk gibi olumsuz hava koşullarında kullanmayın. Aşırı sıcak hava koşulları makinenin aşırı ısınmasına neden olabilir.

Hiçbir zaman arızalı bir makineyi kullanmayın. Bu kılavuzda belirtilen güvenlik kontrolleri ile bakım ve servis talimatlarına uyun. Bazı bakım ve servis işlerinin sadece yetkili ve kalifiye teknisyenler tarafından yapılması gerekir. Bakım başlığı altındaki talimatlara bakın.

Kullanmadan önce makineyi genel olarak kontrol edin ve bakım çizelgesini inceleyin.



UYARI! Bu makine, çalışması sırasında bir elektromanyetik alan oluşturur. Bu alan, bazı koşullarda aktif veya pasif tıbbi implantlarda girişime neden edebilir. Ciddi veya ölümcül yaralanma riskini azaltmak için, tıbbi implantlar takılı kişilerin, bu makineyi çalıştırmadan önce doktorlarına ve tıbbi implant üreticisine danışmanlarını öneririz.



UYARI! Çocukların makineyi kullanmasına veya yakınında bulunmasına kesinlikle izin vermeyin. Makinenin çalıştırılması kolay olduğundan, tam gözetim altında tutulmadıklarında makineyi çalıştırabilirler. Bu da ciddi kişisel yaralanma riski doğurur. Bu nedenle, makine yakın gözetim altında olmadığında pil çıkarılmalıdır.



UYARI! Hatalı bıçaklar kaza oluşumunu artırır.

GENEL GÜVENLİK AÇIKLAMALARI

Kişisel koruyucu araçlar

ÖNEMLİ!

Çalı biçme makinesinin yanlış veya dikkatsizce kullanılması ciddi, hatta ölümcül yaralanmalara neden olabilir. Bu kılavuzu tamamen okuyarak içeriğini iyice anlamadan son derece önemlidir.

Makineyi her kullandığınızda, onaylanmış kişisel koruyucu araçlar kullanmalısınız. Kişisel koruyucu araçlar sakatlanma tehlikesini ortadan kaldırmazlar da, herhangi bir kazanın meydana gelmesi durumunda yaralanma derecesini azaltırlar. Uygun kişisel koruyucu araçlar seçmekte satıcınızın yardımını isteyiniz.



UYARI! Kulak koruma aygıtını takarken uyarı sinyallerini veya sesleri dinleyin. Motor durur durmaz her zaman kulak koruma aygıtınızı çıkarın.

Her zaman kullanılması gereken malzemeler:

- Gürültüye karşı koruma cihazı, yeterli bir susturucu etkisi sağlıyorsa kullanılmalıdır.
- Daima onaylanmış bulunan göz koruma cihazları kullanılmıdır. Malı dı r. Miğferin ön parçası nda kullanı lan koruma gözlüğü de mutlaka onaylanmış olmalı dı r. Koruma gözlüğünün onaylanmış olması demek, ABD'nin ANSI Z 87.1. standartları na veya AB ülkelerinin EN 166 standartları için aranan şartlara uygun olması anlamı na gelir.
- Eldivenler ihtiyaç duyulduğu zaman kullanılabilir, Örn: kesme cihazlarının monte işlemlerinde mutlaka kullanılmalıdır.
- Dayanıklı, kaymayan bot veya ayakkabi giyin.
- Kesme işlemini yaparken yırtılmaya dayanıklı elbiseler kullanınız, çalılıklara ve dallara kolayca takılma riski taşıyan geniş elbiseler giymekten kaçınınız. Daima sağlam ve dayanıklı uzun paçalı pantolonları kullanınız. Kesme işlemini yaparken zıynet eşyası takmayınız, kısa pantolon veya sandalet giymeyiniz ve çıplak ayakla çalışmayınız. Saçlarınızın omuzlarınızda doğru sarkmamasına özen gösteriniz.
- İlk yardım çantası her zaman kolay ulaşılır bir yerde olmalıdır.

Makinenin güvenlik donanımı

Bu bölümde, makinenin güvenlik donanımı konusunda ayrıntıların neler olduğu, bunların hangi işlemlere sahip bulunduğu ve doğru çalışıp çalışmadığına emin olmak için kontrol ve bakımının nasıl gerçekleştirileceği açıklanmaktadır. Bu teçhizatın makinenin neresinde olduğunu görmek için Ne nedir? bölümüne bakınız.

Makinenin bakımı gereken şekilde yapılmadığı ve servis ve/veya onarımlar profesyonel biçimde gerçekleştirilmediği takdirde, makinenin kullanım veya çalışma ömrü kısaldır ve

kaza riski artabilir. Daha fazla bilgiye ihtiyaç duyarsanız lütfen size en yakın servise başvurun.

ÖNEMLİ!

Makinenin her türlü servis ve onarımı özel eğitim gerektirmektedir. Bu, özellikle makinenin güvenli donanımıyla ilgilidir. Eğer makineniz aşağıdaki listede yer alan denetimlerden herhangi birinde takılırsa, servis atelyenize başvurunuz. Ürünlerimizden herhangi birini satın aldığınızda, profesyonel tamir ve servis sunacağımız garanti ederiz. Makineyi size satan satıcı servis satıcısı değildir, en yakın servis temsilcisinin adresini vermesini isteyiniz.



UYARI! Bozuk güvenlik gereçlerine sahip bir makineyi asla kullanmayınız. Bu bölümde belirtilen kontrolleri ve bakım önlemlerini uygulayınız. Makineniz bu denetimlerden herhangi birisinde takılırsa onarım için servis ajanınıza başvurunuz.

Kontrol paneli

Devreye sokma/devreden çıkarma düğmesine (1) basılıp beklediğinde (>1 san) makinenin açık ya da kapalı olduğundan emin olun. Yeşil LED (2) yanık ya da kapalıdır. (Şekil 5)

Yanıp sönen uyarı sembolü (3) ve yeşil LED'in (2) yanması şunu gösterebilir:

- tam güç uygulanması ve aynı zamanda makinenin devreye sokulması mümkün değildir. Güç tetiğini bırakın ve makine devreye girer.
- makine bloke olmuştur. Makineyi devreden çıkarın. Pili makineden çıkarın. Bıçaklara sıkışmış dalları, yaprakları ve diğer cisimleri temizleyin.
- aşırı kırılma nedeniyle makine aşırı yüklenmiştir. Güç tetiğini bırakın ve makine devreye girer.

Uyarı sembolü (3) yanıp sönyorsa, makine çok sıcak demektir ve makine devreden çıkar. Makine normal sıcaklığa geri getirildiğinde, yeniden çalışmaya hazırdır ve makineyi devreye sokabilirsiniz.

Sabit kırmızı uyarı ışığı (3) servis ihtiyacını gösterir.

Ön tutma yerindeki güç tetiği

Ön tutma yerindeki güç tetiği kazara çalıştırmaları önlemek amacıyla tasarlanmıştır. Ön ve arka tutma yerindeki güç tetiklerine aynı anda basılması gereklidir. Ön ve arka tutma yerindeki güç tetiklerinden gelen çalıştırma komutu önemli değildir. Tutma yerini serbest bıraktığınızda arka ve ön tutma yerindeki güç tetikleri orijinal konumlarına geri döner. Bu hareket bağımsız yaylar tarafından kontrol edilir. Bu düzenleme arka tutma yerindeki güç tetiğinin çalışır durumda olmadığı otomatik olarak kilitlendiğini göstermektedir.

Makineyi açın. Ön tutma yerindeki güç tetiğine basın. (Şekil 6)

Ardından tam güç uygulamak için arka tutma yerindeki güç tetiğine basın. (Şekil 7)

GENEL GÜVENLİK AÇIKLAMALARI

Arka tutma yerindeki güç tetiğini serbest bırakın ve bu şekilde güç tetiğinin arkaya doğru serbest salınımını kontrol edin. Kesme ünitesi 1 saniye içinde durmalıdır.

Makineyi yeniden başlatın ve ön tutma yerindeki güç tetiğini serbest bırakın. Bıraktığınızda güç tetiği kilidinin orijinal konumuna döndüğünden emin olun. Kesme ünitesi 1 saniye içinde durmalıdır.

El koruyucusu

El koruyucusu ellerin hareket halindeki bıçaklara temas etmesini önler; ör. kullanıcının eli ön elcikten kayması durumunda. (Şekil 9)

Koruyucunun doğru takılmış olduğunu kontrol edin. Koruyucunun hasarsız olduğunu kontrol edin.

Bıçak ve bıçak koruyucusu

Bıçakların (1) dış kısmı bıçak koruyucusu şeklinde tasarlanmıştır. (Şekil 9)

Bıçak koruyucusunun hasarlı veya eğik olup olmadığını kontrol edin. Bükülmesi veya hasar görmesi halinde kesme birimini değiştirin.

Pil ve pil şarj cihazı

Bu bölümde pil ürününüz için pil ve pil şarj cihazının güvenliği konuları açıklanmaktadır.

Husqvarna ürünleri için yalnızca orijinal Husqvarna aküleri kullanın ve bu aküleri yalnızca Husqvarna'nın orijinal QC akü şarj cihazında şarj edin. Piller yazılım şifresine sahiptir.

Use only a Husqvarna original BLi battery in your machine.

Pil güvenliği

Şarj edilebilen Husqvarna BLi pilleri, ilgili Husqvarna kablosuz cihazlarına güç sağlamak için özel olarak kullanılır. Yaralanmaların önlenmesi için, pil diğer cihazlarda güç kaynağı olarak kullanılmamalıdır. (Şekil 2)



UYARI! Pili doğrudan güneş ışığı, ısı kaynakları ve açık alevden koruyun. Pilin açık ateşe atılması durumunda patlama riski vardır. Yanma ve/veya kimyasal yanık riski vardır.



UYARI! Cildi hiçbir şekilde akü asidine temas ettirmeyin. Akü asidi ciltte tahrişe, yanıklara veya aşındırıcı yaralanmalara neden olabilir. Asit gözlerinize kaçacak olursa, ovmayın ancak gözlerinizi yeterli miktarda suyla en az 15 dakika yıkayın. Bir doktora görünün. Kazayla temas durumunda maruz kalan cilt bölgesini bol miktarda su ve sabun ile yıkamanız gerekir.



UYARI! Pilde kısa devre olmasını önlemek için, pil uçlarını kesinlikle anahtar, madeni para, vida veya benzeri metal cisimlere bağlamayın. Pilin hava deliklerine kesinlikle hiçbir cisim sokmayın.

Kullanılmamış piller çivi, madeniz para, mücevher gibi metal nesnelere uzak tutulmalıdır. Pili parçalarına ayırmaya veya ezme çalışmayın.

- Pili sıcaklığın -10 °C ile 40 °C arasında olduğu ortamlarda kullanın.
- Pili mikro dalgalara veya yüksek basınca maruz bırakmayın.
- Pili veya pil şarj cihazını kesinlikle suyla kullanmayın. Bakım başlığı altındaki talimatları da okuyun.
- Pili çocukların erişemeyeceği yerlerde saklayın.
- Pili yağmurdan ve ıslak koşullardan koruyun.
- Aküleri açmayın ya da tahrip etmeyin. Açığa çıkan elektrolit aşındırıcıdır ve gözlere ya da cilde zarar verebilir. Yutulursa zehirli olabilir.

Pil şarj cihazı güvenliği

Husqvarna BLi yedek pillerini şarj etmek için yalnızca Husqvarna QC şarj cihazlarını kullanın. (Şekil 3)



UYARI! Elektrik şoku veya kısa devre riskini şu şekilde azaltın:

Şarj cihazının soğutma deliklerine kesinlikle herhangi bir nesne sokmayın.

Pil şarj cihazını demonte etmeye çalışmayın.

Pil şarj cihazında kısa devre oluşmaması için, şarj cihazının terminallerine kesinlikle metal nesnelere bağlamayın.

Onaylanmış ve sağlam duvar prizleri kullanın.



UYARI! Pil şarj cihazını aşındırıcı veya yanıcı malzemelerin yakınında kullanmayın. Pil şarj cihazının üzerini kapatmayın. Duman veya ateş çıkması durumunda pil şarj cihazının fişini çekip çıkarın. Yangın tehlikesi olduğunu unutmayın.

- Pil şarj cihazı bağlantı telinin sağlam olduğunu ve üzerinde çatlak olmadığını düzenli olarak kontrol edin.
- Pil şarj cihazını kesinlikle kabloyu kullanarak taşımayın ve fişini asla kabloyu çekerek çıkartmayın.
- Tüm kabloları ve uzatma kablolarını sudan, yağdan ve keskin köşelerden uzakta tutun. Kabloların kapılara, çitlere ve benzer yerlere sıkışmadığından emin olun. Aksi takdirde cismin elektrik yüklenmesine sebep olur. Uzatma

GENEL GÜVENLİK AÇIKLAMALARI

kablolarını düzenli olarak kontrol edin ve hasarlıysa değiştirin.

Kullanmayın:

- arızalı veya hasarlı pil şarj cihazı veya arızalı, hasarlı ya da deforme pili kesinlikle kullanmayın. (**Şekil 4**)

Şarj etmeyin:

- şarj edilemeyen pilleri pil şarj cihazında şarj etmeyin veya makinede kullanmayın.
- pili dışarıda şarj etmek için pil şarj cihazı.
- pili yağmur altında veya ıslak koşullarda kullanmayın.
- pili doğrudan güneş ışığı altında kullanmayın.

Pil şarj cihazını sadece ortamdaki sıcaklık 5 °C ile 40 °C arasında olduğunda kullanın. Şarj cihazını iyi havalandırılan, kuru ve tozsuz bir ortamda kullanın.

PİLİN KULLANIMI

Pil

Ekranda pil kapasitesi ve pil ile ilgili herhangi bir sorun olup olmadığını gösterilir. Pil kapasitesi, makine kapatıldıktan veya pil gösterge düğmesine basıldıktan sonra 5 saniye süreyle görüntülenir (1). Bir hata meydana geldiğinde pil üzerindeki uyarı sembolü yanar (2). Arıza kodlarına bakın. (Şekil 27)

LED ışıkları	Pil
Tüm LED'ler yanmaktadır	Tam dolu (%67-%100).
LED 1, LED 2 yanmaktadır.	Pil %34-%66 şarjlıdır.
LED 1 yanmaktadır.	Pil %1-%33 şarjlıdır.
LED 1 yanıp sönmektedir.	Pil boştur. Pili şarj edin.

Pil şarj cihazı



UYARI! Elektrik şoku ve kısa devre yapma riski. Onaylanmış ve sağlam duvar prizleri kullanın. Kablonun zarar görmemiş olduğundan emin olun. Kablo herhangi bir şekilde hasarlı görünüyorsa değiştirin. Cihazınızda oluşan hasarların tamiri için yetkili servis noktanıza başvurun.

Pil şarj cihazını bağlayın

- Pil şarj cihazını nominal değerler plakasında belirtilen voltaj ve frekansa uygun olarak bağlayın.
- Pil sıcaklığı 50 °C'nin üzerindeyse pil şarj olmaz.

Pili pil şarj cihazına takın.

Pil şarj cihazı ve pilin sağlam olduğunu düzenli aralıklarla kontrol edin. Bakım başlığı altındaki talimatları da okuyun.

Pil ilk kullanımdan önce şarj edilmelidir. Pil teslim sırasında sadece %30 şarjlıdır.

- Pili pil şarj cihazına takın. (Şekil 11)
- Pil şarj cihazına bağlandığında şarj cihazı üzerindeki yeşil şarj ışığı yanar. Şarj etme işlemi devam ediyor. (Şekil 10)
- Pildeki tüm LED'ler yandığında, pil tamamen şarj olmuştur. (Şekil 12)
- Fişi çıkarın. Güç kablosunu duvar prizinden çıkarmak için kesinlikle amiden çekmeyin.
- Şarj cihazının aküyle bağlantısını kesin.

Şarj durumu

Lityum-iyon piller şarj seviyeleri her ne olursa olsun şarj edilebilir. Pilin şarj seviyesi ne olursa olsun şarj işlemi iptal edilebilir veya başlatılabilir. Tam şarj olan pil şarj cihazının içinde kalsa bile şarjını kaybetmez.

Taşıma ve saklama

- Ürünlerin içinde bulunan lityum-iyon aküler Tehlikeli Maddeler Kanununun gerekliliklerine tabidir.

- Nakliye acentaları gibi üçüncü parti tarafından yapılan ticari nakliyelerde özel paketleme ve etiketleme kurallarına uyulmalıdır.
- Nakledilecek ürünün hazırlığı sırasında tehlikeli maddeler için bir uzmana danışılması zorunludur. Lütfen daha ferretuatlı olabilecek ulusal düzenlemeleri de göz önünde bulundurun.
- Açık temas alanlarını kapatın ve pili paketin içinde hareket etmeyecek şekilde paketleyin.
- Pili mutlaka saklama veya taşıma amacıyla çıkarın.
- Pili ve pil şarj cihazını kuru, rutubetsiz ve donmayan bir yerde saklayın.
- Pili statik elektrik oluşma ihtimalinin olduğu yerlerde saklamayın. Pili kesinlikle metal kutularda saklamayın.
- Aküyü 5°C ile 25°C arası sıcaklıklarda saklayın ve kesinlikle doğrudan güneş ışığına maruz bırakmayın.
- Akü şarj cihazını 5°C ile 45°C arası sıcaklıklarda saklayın ve kesinlikle doğrudan güneş ışığına maruz bırakmayın.
- Pil şarj cihazını sadece kapalı ve kuru alanlarda saklayın.
- Pili şarj cihazından ayrı olarak sakladığımızdan emin olun. Ekipmanı kilitlenebilir bir yerde tutarak çocukların ve izinsiz kişilerin erişmesini engelleyiniz.
- Makinenin iyice temizlenmiş olmasına ve onu uzun süreli koruma altına almadan önce tümüyle yetkili servisin denetiminden geçmiş olmasına özen gösteriniz.
- Nakliye sırasında makineyi emniyete alın.

Pili, pil şarj cihazını ve makineyi atın

Ürün veya ambalajı üzerinde bulunan semboller, bu ürünün evsel atık olarak değerlendirilmeyeceğini belirtir. Bunun yerine, elektriksel ve elektronik ekipman kurtarma için uygun bir geri dönüşüm istasyonuna gönderilmelidir.

Bu ürüne doğru önemin verilmesini sağlayarak, çevreye ve insanlara olabilecek potansiyel negatif etkisini önlemeye yardımcı olabilirsiniz, aksi takdirde bu ürünün yanlış atık yönetimi olması durumunda negatif etkiler olabilir. Bu ürünün geri dönüşümü hakkında daha ayrıntılı bilgi için belediyenize, mahalli atık hizmetinize veya ürünü satın aldığımız mağazaya danışın.

Başlamadan önce kontrol yapınız.

İki ayırma düğmesine basarak ve pili çekip çıkararak pili makineden çıkarın.

- Çalışma alanını kontrol edin. Atılmış olabilecek maddeleri kaldırın.
- Kesme donanımını kontrol edin. Hiçbir zaman kör, kırılmış veya hasarlı bıçaklar kullanmayın.
- Makinenin iyi çalışır durumda olduğunu kontrol edin. Tüm somunların ve civataların sıkı olduğunu kontrol edin.
- Makineyi sadece tasarlandığı amaç için kullanın.
- Elciklerin ve güvenlik önlemlerinin çalışır durumda olduğundan emin olun. Hiçbir zaman parçası eksik veya şartnamesine aykırı olarak değişiklik yapılmış makineleri kullanmayın. Eldivenler ihtiyaç duyulduğu zaman kullanılabılır.
- Kapaklarda aynı zamanda somut bir şekilde monte edilmiş olacak ve makine çalışmaya başlamadan önce hatasız olacaktır.

Pili makineye bağlayın.

Tam şarjlı piller kullandığınızdan emin olun. Makinenizde yalnızca Husqvarna orijinal pillerini kullanın. Teknik verilere bakın.

- Pili makineye yerleştirin. Pil kayarak makinedeki pil yuvasına kolayca yerleşmelidir. Pil kolayca kayıp içeri yerleşmiyorsa, doğru yerleştirilmiyor demektir. Bir tık sesi işittiğinizde pil yerine kilitlenmmiştir. Pilin makineye doğru şekilde takıldığından emin olun. (Şekil 13)

Çalıştırma ve durdurma



UYARI! Yetkili olmayan kişi veya kişilerin çalışma alanına girmemesine özen gösteriniz, aksi takdirde bu insanların yaralanmaları riski almış olursunuz. Güvenlik mesafesi 15 metre

Çalıştırma

- Makineyi açın. Yeşil LED ışığı yanana kadar çalıştırma düğmesini basılı tutun (> 1 san). (Şekil 14)
- Ön tutma yerindeki güç tetiğine basın. (Şekil 15)
- Ardından tam güç uygulamak için arka tutma yerindeki güç tetiğine basın. (Şekil 16)

Stop

- Arka veya ön tutma yerindeki güç tetiğini serbest bırakarak makineyi durdurun ve devre dışı bırakın.

İki ayırma düğmesine basarak ve pili çekip çıkararak pili makineden çıkarın. (Şekil 17)

ÖNEMLİ! Makinenin kazayla çalışmasını önlemek için mutlaka pili çıkarın.

ÇALIŞMA TEKNİKLERİ

Genel çalışma açıklamaları

ÖNEMLİ!

Bu bölümde çalı biçme makinesiyle çalışırken alınması gereken temel güvenlik önlemleri anlatılmaktadır.

Cihazın kullanılması esnasında, emin olmadığınız herhangi bir durumda karşılaşırsanız bir bilirkişiye danışınız. Bu durumda satıcıyla veya servisinizle temasa geçiniz.

Yeterli derecede kaliteli olmayan ve çok zor ustalık gerektiren ürünleri kullanmaktan kaçınınız.



UYARI! Makine ciddi yaralanmalara neden olabilir. Güvenlik talimatlarını dikkatle okuyun. Makinenin nasıl kullanılacağını öğrenin.



UYARI! Kesme aleti. Makineyi devre dışı bırakmadan alete dokunmayın. Makine üzerinde yapılacak her türlü bakımdan önce mutlaka pili çıkarın

Temel güvenlik kuralları

- Hiçbir zaman çocukların makineyi kullanmalarına veya yakınında olmalarına izin vermeyin.
- Çevrenizi gözleyiniz ve insan ya da hayvanların, kesme cihazı ile temasları tehlikesinin olmadığından emin olunuz.
- Kullanım kılavuzu içeriğini anladığınızdan emin olmadan hiçbir kimsenin makineyi kullanmasına izin vermeyin.
- Çalışma alanını kontrol edin. Atılmış objelere dikkatli bakın.
- Hiçbir zaman sağlam olmayan merdiven, tabure veya benzeri yüksek yerlerin üstüne çıkarak çalışmayın. (Şekil 18)
- DİKKAT! Herhangi bir kaza durumunda, yardım olmadan asla bir daha makineyi çalıştırmayınız. Çalışırken hiç kimsenin 15 m'den fazla yaklaşmasına izin vermeyin.
- Makineyi sis, yağmur, kuvvetli rüzgarlar, şiddetli soğuk gibi olumsuz hava koşullarında kullanmayın.
- Bir yabancı cisme çarpıldığında ya da titreşimler oluştuğunda, makineyi acilen durdurun. Pili makineden çıkarın ve makinenin zarar görmediğini kontrol edin.

SavE mode

Makine bir pil tasarruf işlevi ile donatılmıştır (SavE). Bu işlevi SavE düğmesine basarak devreye sokun. Yeşil bir LED yanarak işlevin açıldığını gösterecektir. (Şekil 19)

Birçok durumda Kaydet modu çalı biçme makinesini kullanırken en iyi performansı ve daha uzun çalıştırma süresi sağlar.

İşlevselliği otomatik olarak kapatma

Makine kullanılmadığında makineyi devre dışı bırakan bir kapatma özelliği mevcuttur. Yeşil LED söner ve makine 45 saniye sonra kapanır.

Çalışmaya ilişkin güvenlik talimatları

- Aşırı uzak noktalara ulaşmayın. Her zaman sağlam bir dayanak noktası ve dengeyi koruyun.
- Makinenin taşınması gerektiğinde, makineyi kapatın.
- Makineyi kapatmadan önce kesinlikle yere koymayın ve mutlaka pili çıkarın.



UYARI! Fırlayan, sıçrayan parçalara dikkat edin. Her zaman onanmış koruyucu gözlükler takın. Kesme donanımı koruyucusunun üstünden sarkmayın. Taş, kıymık, vs. gözlere gelerek körlüğe veya önemli yaralanmalara neden olabilir.

Yetkili olmayan kişileri kesim alanının dışında tutunuz. Çocukları, hayvanları, kesimi izleyen izleyicileri ve kesime yardımcı olan kişileri, kesim esnasında güvenlik bölgesinin 15 metre uzağında tutunuz. Herhangi bir kişi makineye yaklaştığında, hemen makineyi durdurunuz. Güvenlik bölgesinin içinde kesim yaparken, arkanıza bakmadan ve herhangi birisinin olup olmadığını kontrol etmeden sağa-sola dönmeyiniz.

- Makineyi tutmak için her zaman iki elinizi kullanın. Makineyi vücudunuzun yan tarafında tutun. (Şekil 20)
- Çalıştırıldığında kıyafetlerin veya vücudunuzun kesme ekipmanlarıyla temas etmemesine dikkat edin.
- Motor kapatıldığı zaman, tamamen durana kadar ellerinizi ve ayaklarınızı kesme donanımından uzak tutun.
- Kesme sırasında fırlayabilecek dallara ve çalılara dikkat edin. Yere çok yakın kesmeyin. Taş veya başka maddeler sıçrayabilir.
- Çalışma alanını elektrik kabloları, hasarat ve hayvan, vs. veya kesme donanımına zarar verebilecek metal malzemeler gibi yabancı maddelerin olmaması için kontrol edin.
- Çalışma sırasında bıçakların arasına bir şey sıkırsa motoru kapatın ve bıçakları temizlemeden önce iyice durmasını bekleyin. Pili makineden çıkarın.
- Motor çalışırken makinenin başından asla ayrılmayın.

İşin bitirilmesinden sonraki güvenlik talimatları

- Makine kullanılmadığında her zaman nakliye korumasının takılı olması gerekir.
- Temizlik, tamirat veya inceleme yapmadan önce kesme donanımının durduğundan emin olun. Pili makineden çıkarın.
- Kesme donanımını onarıırken mutlaka ağır hizmet tipi iş eldivenleri takın. Bıçaklar çok keskindir ve vücudunuzu kolayca kesebilir.
- Makineyi çocukların ulaşamayacağı bir yerde saklayın.
- Onarım için yalnızca orijinal yedek parçalar kullanın.

ÇALIŞMA TEKNİKLERİ

Çalışma tekniğinin temeli

- Kenarları keserken aşağıdan yukarıya doğru hareketle çalışın. (**Şekil 21**)
- Çalıları keserken motorun her zaman çalıdan uzak tarafta olması gerekir.
- Dengeyi en iyi şekilde sağlamak için makineyi mümkün olduğunca vücudunuza yakın tutun. (**Şekil 20**)
- Uç tarafın yere değmemesine dikkat edin.
- İş aceleyle yapmayın ancak tüm dallar tam olarak kesilene kadar sürekli olarak çalışın.

İnceleme ve bakım



UYARI! Makine üzerinde yapılacak her türlü bakımdan önce mutlaka pili çıkarın

ÖNEMLİ! Pili veya pil şarj cihazını kesinlikle suyla kullanmayın.

Güçlü temizlik maddeleri plastik aksama zarar verebilir.

Makinenin her türlü servis ve onarımı özel eğitim gerektirmektedir. Bu, özellikle makinenin güvenlik donanımıyla ilgilidir. Eğer makineniz aşağıdaki listede yer alan denetimlerden herhangi birinde takılırsa, servis atelyenize başvurunuz. Ürünlerimizden herhangi birini satın aldıysanız, profesyonel tamir ve servis sunacağımızı garanti ederiz. Makineyi size satan satıcı servis satıcısı değilse, en yakın servis temsilcisinin adresini vermesini isteyiniz. Sadece orijinal yedek parça kullanın.

Pil şarj cihazı ve pilin sağlam olduğunu düzenli aralıklarla kontrol edin. (Şekil 24) (Şekil 25)

Temizlik

Eldivenler ihtiyaç duyulduğu zaman kullanılabılır.

Kullandıktan sonra makineyi temizleyin.

Pili şarj cihazına yerleştirmeden önce, pil ve pil şarj cihazının temiz olduğundan ve pil ve pil şarj cihazı üzerindeki terminallerin her zaman temiz ve kuru olduğundan emin olun. (Şekil 22)

Pil kılavuz raylarını temiz tutun. Plastik parçaları temiz ve kuru bir bezle temizleyin.

Temizleme ve yağlama

Makineyi kullanmadan önce ve kullandıktan sonra, temizleme maddesi kullanarak bıçaklardaki reçine veya bitki kalıntılarını temizleyin.

Bıçak kenarlarının hasarlı ya da deforme olmadığını kontrol edin. Varsa çapakları ege ile giderin. Bıçakların serbest hareket ettiğinden emin olun.

Uzun süreli muhafaza etmeden önce bıçağı özel yağ ile yağlayın. (Şekil 23)

BAKIM

Sorun giderme çizelgesi

Tuş takımı

Sorun giderme işlemleri tuş takımından yapılır.

Tuş takımı	Olası arızalar	Olası işlem
Yanıp sönen uyarı göstergesi. Şekil (5) No:3	Aşırı yük.	Kesme donanımı tıkanı. Kesme donanımı serbest bırakın.
	Sıcaklık değişimi.	Makinenin soğumasını bekleyin.
Makine çalışmıyor	Güç tetiği ve çalıştırma düğmesine aynı anda basılmalıdır.	Güç tetiğini bırakın ve makine devreye girer.
Sürekli yanan uyarı göstergesi. Şekil (5) No:3	Tamir	Servis noktası ile irtibata geçin.

Şarj işlemi sırasında pil ve/veya pil şarj cihazının sorunlarını giderme.

Pil

LED ekran	Olası arızalar	Olası işlem
Yanıp sönen uyarı göstergesi. Şekil (27) No:2.	Sıcaklık değişimi.	Pili sıcaklığın -10 °C ile 40 °C arasında olduğu ortamlarda kullanın.
	Aşırı voltaj.	Şebeke voltajının, makinenin nominal değerler plakasında belirtilen voltaja uygun olup olmadığını kontrol edin.
		Pili şarj cihazından çıkarın.
Yetersiz voltaj	Pili şarj etme.	
Sürekli yanan uyarı göstergesi. Şekil (27) No:2.	Hücre farkı çok fazla (1V).	Servis noktası ile irtibata geçin.

Pil şarj cihazı

LED ekran	Olası arızalar	Olası işlem
HATA LED'i yanıp sönüyor	Sıcaklık değişimi.	Pil şarj cihazını sadece ortamdaki sıcaklık 5 °C ile 40 °C arasında olduğunda kullanın.
Kırmızı LED açık	Hücre farkı çok fazla (1V).	Servis noktası ile irtibata geçin.

BAKIM

Bakım Őeması



UYARI! Makine üzerinde yapılacak her türlü bakımdan önce mutlaka pili çıkarın Cihazınızda oluşan hasarların tamiri için yetkili servis noktanıza baŐurun.

AŐađıda makinede yapılması gereken bakım iŐlemlerinin listesi vardır. Konuların çođu Bakım bölümünde anlatılmıŐtır. Kullanıcının, Kullanım Kılavuzu'nun yalnız bu bölümünde belirtilen bakım ve servisi yapması gerekir. Daha kapsamlı iŐlerin yetkili bir servis tarafından yapılması zorunludur.

Bakım	Günlük bakım	Haftalık bakım	Aylık bakım
Makinenin dıŐ kısmını temizleyin.	X		
ÇalıŐtırma ve durdurma anahtarının dođru Őekilde çalıŐtıđını ve hasarlı olmadıđını kontrol ediniz.	X		
Güvenli bir konumdan arka ve ön tutma yerindeki güç tetiklerinin düzgün bir Őekilde çalıŐıp çalıŐmadıđını kontrol edin.	X		
Tüm kontrollerin hasarsız ve çalıŐır durumda olduđunu kontrol edin.	X		
Testerenin ve testere koruyucusunun hasarsız ve sađlam olduđunu kontrol edin. Darbe almıŐ veya çatlamıŐsa testereyi veya testere koruyucusunu deđiŐtirin.	X		
Bükülmesi veya hasar görmesi halinde keme birimini deđiŐtirin.	X		
El korumasının zarar görmemiŐ olduđunu kontrol ediniz. Zarar görmüŐ olanları deđiŐtiriniz.	X		
Vidaların ve somunların sıkıŐma durumlarını denetleyiniz.	X		
Pilin sađlam olduđunu kontrol edin.	X		
Pilin Őarjını kontrol edin.	X		
Pil Őarj cihazının sađlam ve iŐlevsel olduđunu kontrol edin.	X		
Bıçakları tutan vidaların dođru biçimde sıkıŐtırılmıŐ olduđunu kontrol edin.		X	
Pil ile makine arasındaki bađlantıları kontrol edin ve ayrıca pil ve Őarj cihazı arasındaki bađlantıyı kontrol edin.			X

TEKNİK BİLGİLER

Teknik bilgiler

Model adı	Husqvarna 115iHD45
Platform	HT100EU
Motor	
Motor tipi	BLDC
Ağırlık	
Pilsiz ağırlık, kg	3,2
Pilli ağırlık, kg	4,0
Testere	
Tip	Çift taraflı
Bıçak uzunluğu, mm	450
SavE fonksiyonu etkinken bıçak hızı (kesim/dak)	2400
SavE fonksiyonu etkin değilken bıçak hızı (kesim/dak)	3000

Gürültü emisyonları

(1 nolu dipnota bakınız)

Ses gücü düzeyi, ölçülmüş dB(A)	89
Ses gücü düzeyi, garantili L_{WA} dB(A)	90

Ses düzeyi

(2 nolu dipnota bakınız)

EN 60745-1, EN 60745-2-15'e göre ölçülen operatör kulağındaki ses basıncı düzeyi, dB (A)	78
--	----

Titreşim düzeyleri

(3 nolu dipnota bakınız)

EN 60745-1 ve EN 60745-2-15, m/s^2 normlarına göre saplardaki vibrasyon düzeyleri (a_{H1}).	1,3/1,9
---	---------

Dipnot 1: Çevreye verilen gürültü emisyonu AB direktifi 2000/14/EC uyarınca ses gücü (L_{WA}) olarak ölçülmüştür. Garanti edilen ve ölçülen ses gücü arasındaki fark, garantili ses gücünün, 2000/14/AT Sayılı Direktif doğrultusunda, ölçüm sonucundaki dağılımı ve aynı modelden farklı makineler arasındaki değişimleri de içermesidir.

Not 2:

Makinenin denk gürültü basınç düzeyi için bildirilen verilerdeki tipik istatistik dağılımı (standart sapma) 2,5 dB (A) şeklindedir.

Not 3: Vibrasyon düzeyi için bildirilen verilerin tipik istatistik dağılımı (standart sapması) 1,5 m/s^2 şeklindedir.

- Beyan edilen toplam titreşim değeri standart test yöntemine göre hesaplanmıştır ve bir aleti bir diğeri ile karşılaştırmak için kullanılabilir.

- Beyan edilen toplam titreşim değeri, ön maruziyet değerlemelerinde de kullanılabilir.

Use only a Husqvarna original BLi battery in your machine.

Onaylı aksesuarlar				
Pil	BLi10		BLi20	
Tip	Lityum-İyon		Lityum-İyon	
Pil kapasitesi, Ah	2,1 (VTC4)	2 (HD2)	4,2 (VTC4)	4 (HD2)
Voltaj, V	36	36,5	36	36,5
Ağırlık	0,7	0,7	1,2	1,2

TEKNİK BİLGİLER

Belirtilen BLi pillerine uygun şarj cihazları.	
Pil şarj cihazı	QC80
Şebeke Voltajı, V	100-240
Frekans, Hz	50-60
Güç, W	100
Çıkış Voltajı, V d.c. / Amper, A	36/2

Uygunluk konusunda AB deklarasyonu (Sadece Avrupa için geçerlidir)

Husqvarna AB, SE-561 82 Husqvarna, İsveç, tel: +46-36-146500, yegane sorumlu olarak 2016 yılı ve sonrası tarihli seri numaralı (yılı ve seri numarası, tip plakasında açıkça belirtilmiştir)**Husqvarna 115iHD45 (Platform: HT100EU)** çit düzelticilerinin standartlarla ya da KONSEY YÖNERGELERİ hükümleriyle uyumlu diğer normatif dökümanlarla uyumlu olduğunu bildirir:

- 17 Mayıs 2006 tarihli, "makinelere ilgil", **2006/42/EC**.
- "elektromanyetik uygunluk hakkında" başlıklı, 26 Şubat 2014 tarih ve **2014/30/AB** sayılı KONSEY DİREKTİFİ ve geçerli ekler.
- 8 Haziran 2011 tarihli, "belli tehlikeli maddelerin kısıtlanmasına ilişkin" **2011/65/EU**.
- "çevreye gürültü emisyonları hakkında" başlıklı, 8 Mayıs 2000 tarih ve **2000/14/EC** sayılı KONSEY DİREKTİFİ.

Gürültü emisyonları hakkında bilgi için, Teknik bilgiler başlıklı bölüme bakınız.

Uygulanan standartlar:

EN 60745-1:2009/A11, EN 60745-2-15:2009/A1:2010, EN 55014-1:2006/A1:2009/A2:2011, EN 55014-2:2015, EN 61000-6-2:2005

Husqvarna 10 kasım 2016



Lars Roos, Geliştirme müdürü (Husqvarna AB yetkili temsilcisi ve teknik dokümantasyon sorumlusu.)

マークの説明

シンボルの説明:

スウェーデン語取扱説明書(オリジナル)の翻訳

警告! 誤った取り扱いや不注意な取り扱いをすると、ヘッジトリマーを危険な道具となり、重傷や時には致命傷の原因となります。この取扱説明書をよくお読みになり、内容を理解することが非常に重要です。



本機をご使用になる前に、この取扱説明書を注意深くお読みいただき、内容を必ずご確認ください。



常に下記のを着用してください。

- ・ 承認されたイヤマフ
- ・ 認可された視覚保護具



常に承認された保護手袋を着用してください。



丈夫で滑らないブーツを着用してください。



この製品はEC規格適合製品です。



製品やパッケージ上のマークは、本製品が家庭ゴミとして取り扱われてはならないことを示します。本製品は適切なリサイクル施設に廃棄しなければなりません。(ヨーロッパにのみ適用)



雨が当たらないようにしてください。



直流。

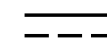

環境に対する騒音レベルは EC 指令に準拠しています。本機の騒音レベルは、主要諸元の章とステッカーに記載されています。



製造番号は銘板に記載されています。yyyy は製造年、ww は製造された週です。

yyyywwxxxxx

バッテリーとバッテリー充電器のシンボルマーク:

本機をご使用になる前に、この取扱説明書を注意深くお読みいただき、内容を必ずご確認ください。



本製品は適切なリサイクル施設に廃棄しなければなりません。(ヨーロッパにのみ適用)

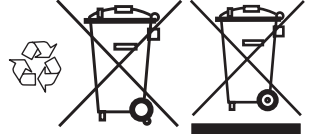

安全装置付き変圧器



バッテリー充電器は室内でのみ使用および保管してください。



二重絶縁



本機に付いている他のシンボル/銘板はそれぞれの市場地域に向けた特別な認定条件を示します。

目次

目次

マークの説明

シンボルの説明: 101

バッテリーとバッテリー充電器のシンボル

マーク: 101

目次

目次 102

始動時には以下の注意点を守ってください: 102

はじめに

お客様へ 103

各部分の説明 103

安全な使用について

パワーツールの一般的な安全上の警告 104

使用者の身体保護具 106

製品の安全装置 106

バッテリーとバッテリー充電器 107

バッテリーの取り扱い

バッテリーステータス 109

バッテリー充電器 109

搬送と保管 109

バッテリー、バッテリー充電器および製品の廃棄 110

始動と停止

始動前の点検 111

本機へのバッテリーの接続 111

始動と停止 111

作業技術

一般的な作業方法 112

メンテナンス

点検とメンテナンス 114

掃除と注油 114

トラブルシューティング 115

メンテナンススケジュール 116

主要諸元

主要諸元 117

EC 適合性宣言 118

始動時には以下の注意点を守ってください:

操作説明書に注意深く目を通してください。



警告! 長時間騒音にさらされることは、恒久的な聴覚障害の原因になることがあります。本機を使用する際は、認可されているイヤマフを必ず着用してください。



警告! いかなる理由であれ、製造者の承認を得ることなく本機の設計に変更を加えないでください。常に純正の部品をお使いください。不認可の設計変更や付属品は、使用者やその他の人の重傷や致命傷の原因となることがあります。



警告! 誤った取り扱いや不注意な取り扱いをすると、ヘッジトリマーを危険な道具となり、重傷や時には致命傷の原因となります。この取扱説明書をよくお読みになり、内容を理解することが非常に重要です。

お客様へ

ハスクバーナの製品をお買い上げいただき誠にありがとうございます。ハスクバーナの歴史は、スウェーデン王のカール11世がハスクバーナ川の岸辺にマスケット銃の製造を目的とした工場の建設を命じた1689年に遡ります。その立地は、ハスクバーナ川の水力を動力源とする工場を建設するために適していました。その後、300年以上に渡り、ハスクバーナ社の工場は薪ストーブから最新のキッチン用品、ミシン、自転車、オートバイに至る製品の数々を生産してきました。1956年に最初のエンジン式芝刈機が登場し、それが1959年のブロワーへと続き、これが現在のハスクバーナの取り扱う製品分野になっています。

今日、ハスクバーナは品質を最優先として、林業や造園業務用機器のメーカーとして世界をリードしています。ハスクバーナは、建築や建設産業の他、農林および造園向けのエンジン駆動製品を開発し、製造販売しています。ハスクバーナ社は人間工学、有用性、安全性、さらには環境保護において業界の最先端に位置づけることもその使命にあげています。様々な機能を開発しこれらの分野で当社の製品を皆様に提供するのはこの概念が根底にあるからです。

弊社はお客様が弊社の製品の品質および性能にいつまでもご満足いただけることと確信を持っております。弊社の製品をご購入いただくことにより、必要なときにプロの修理および整備をご利用いただけます。お買い上げになった販売店が正規代理店でない場合は、その販売店に最寄のサービスショップの所在地をお問い合わせください。

本製品にご満足いただき、末永くご愛顧いただけることを願っております。取扱説明書は大切な書類です。説明書の記載内容(使用方法、サービス、メンテナンスなど)に従うことにより、本機の寿命を延ばし、転売時の価値を高く維持することができます。本機を販売する場合、取扱説明書を購入者に必ず渡してください。

ハスクバーナの製品をご購入いただき誠にありがとうございます。お客様に安心して製品をお使いいただくため、製品登録をお願いいたします。製品をお使いいただくために欠かせないサポートサービスや緊急情報の提供は、登録されたお客様のみ対象となります。ご利用の前に必ずご登録ください。 <http://www.jp.husqvarna.com/node1587.asp>

ハスクバーナ社は継続的に製品の開発を行っています。そのため、設計や外見などが予告なく変更されることがあります。

各部分の説明

(1)

- 1 取扱説明書
- 2 リヤハンドル
- 3 フロントハンドルのパワートリガー
- 4 フロントハンドル
- 5 カッター
- 6 搬送用力バー
- 7 リヤハンドルのパワートリガー
- 8 コントロールパネル
- 9 ハンドガード
- 10 バッテリー
- 11 バッテリー充電器
- 12 コード
- 13 バッテリーインジケータボタン
- 14 バッテリーステータス
- 15 警告インジケータ
- 16 SavE ボタン
- 17 始動・停止ボタン
- 18 電源オン/警告インジケータ
- 19 バッテリー解放ボタン

安全な使用について

パワーツールの一般的な安全上の警告

本機をご使用になる前に、この取扱説明書を注意深くお読みいただき、内容を必ずご確認ください。

2-3 ページの (図 1) から (図 27) を参照してください。

本機は、大小の枝を鋸断するためだけに使用できるよう設計されています。



警告! 警告および指示はすべて読んでください。警告や指示に従わない場合、感電、火災、あるいは深刻な傷害を招くことがあります。

重要事項!

すべての警告や説明は、以後の参考のために保管してください。警告の「パワーツール」とは、電源で作動(コード付)のパワーツールまたはバッテリー駆動(コードレス)のパワーツールを指します。

作業エリアの安全

- 作業場所を清潔に、照明を明るく保ちます。乱雑な、あるいは暗い場所では、事故が起こりやすくなります。
- 可燃性の液体や気体、塵がある所など、爆発性雰囲気の中でパワーツールを作動させないでください。パワーツールは、塵やガスを発火させる火花を発生させます。
- パワーツールの操作中は子供やそばにいる人たちと十分な距離を置いてください。注意が散漫になって、操作ミスを引き起こす可能性があります。

電気保安

- パワーツールのプラグはコンセントに適合しなければなりません。決してプラグを改造しないでください。アダプタープラグをアースの付いた(接地された)パワーツールとともに使用しないでください。改造されていないプラグおよび型の同じコンセントを使用すれば、感電のリスクが低くなります。
- パイプやラジエーター、レンジ、冷蔵庫など、アースの付いた表面または接地された表面に触れないようにしてください。体が接地していたりアースされていると、感電のリスクが高くなります。
- パワーツールを雨露や湿潤な環境に曝さないでください。パワーツール内に水が入ると、感電のリスクが高まります。
- コードを本来の目的以外に使用しないでください。コードを持ってパワーツールを移動したり、引っ張ったり、電源を抜いたりすることのないようにしてください。熱やオイル、とがった先端や稼働部品にコードを近づけないでください。コードが破損したり絡まると、感電のリスクが高くなります。
- 屋外でパワーツールを操作する場合は、屋外での使用に適した延長コードを使用してください。屋外での使用に適したコードを使用することで、感電の危険性は少なくなります。

- 湿気のある場所でパワーツールを操作せざるを得ない場合、電源を保護するために残留電流装置(RCD)をご利用ください。RCDの使用は感電の危険性を低減します。

個人の安全

- パワーツールを操作するときは、十分に気をつけて慎重に行動し、常識に従ってください。疲れているときや、医薬品およびアルコールの影響が残っている状態でパワーツールを使用しないでください。パワーツールの操作中は、一瞬の不注意が重大な傷害につながる可能性があります。
- 身体保護具を使用してください。常に目の保護具を着用してください。防塵マスクや滑り止め用の安全靴、ヘルメット、イヤマフを使用すると、負傷の危険性が少なくなります。
- 予期せぬ始動を防止します。電源およびバッテリーパックを接続したり、ツールを拾ったり運ぶ前に、必ずスイッチがオフの位置にあることを確認してください。スイッチに指を置いてパワーツールを運んだり、スイッチが入った状態でパワーツールに圧力をかけると、事故につながります。
- パワーツールをオンにする前に、調整キーとレンチを外してください。パワーツールの回転部品にレンチやキーが取り付けられたままになっていると、怪我の原因となります。
- 無理な体勢で作業しないでください。常に、安定した足場とバランスを保つようにしてください。こうすることで、予期しない事態でもパワーツールを安定した状態に保つことができます。
- 適切な服装を心がけてください。ゆったりした衣服や装身具を身につけないでください。稼働部品に髪の毛や衣服、手袋を近づけないでください。ゆったりした衣服や装身具、長髪は稼働部品に絡まる恐れがあります。
- 集塵装置の接続用装備が提供されている場合、それらが接続されて正しく使用されているか確認してください。集塵装置を使用すると、塵に関連する危険を回避できます。

パワーツールの使用で発生する実際の振動は、公称合成振動値と異なり、ツールの使用方法に依存します。作業者は、自分自身を保護する目的で、実際の使用状況(ツールの電源をオフにする回数および、トリガー動作やアイドル運転の回数など、運転サイクルのあらゆる部分を考慮)における振動暴露予測を基本にした安全対策を確認する必要があります。

パワーツールの使用と手入れ

- パワーツールを無理に使用しないでください。用途に合った正しいパワーツールを使用してください。正しいパワーツールを使用した方が、意図された速度でより良く安全に作業を行えます。
- スイッチが機能しない場合はパワーツールを使用しないでください。スイッチで制御できないパワーツールは危険なため、修理する必要があります。

安全な使用について

- 調整やアクセサリの変更を行ったり、パワーツールを保管する前に、電源プラグを外し、パワーツールからバッテリーパックを取り外してください。予防的な安全対策を行うことで、誤ってパワーツールを始動させる危険性が少なくなります。
- 使用していないパワーツールは子供の手の届かない所に保管し、パワーツールやこの取扱説明書に詳しくない人間がパワーツールを操作しないように注意してください。不慣れなユーザーがパワーツールを扱うと危険です。
- パワーツールのメンテナンスを行ってください。可動部品の誤調整やバインド、部品の破損やパワーツールの動作に影響する他の状態がないかどうか確認します。破損している場合は、使用する前にパワーツールを修理してください。ほとんどの事故は、正しいメンテナンスを受けていないパワーツールが原因です。
- 切削工具は研いだ状態で清潔に保ちます。正しくメンテナンスされて研いである切削工具は、バインドすることも少なく、制御が簡単です。
- パワーツール、アクセサリ、工具ビットなどは、これらの取扱説明書に従って使用し、作業条件および行う作業を考慮してください。意図されていない作業でパワーツールを使用すると、危険な状況を招くことがあります。

バッテリーツールの使用と手入れ

- メーカー指定の充電器のみを使って充電してください。1種類のバッテリーパックのみに適合する充電器は、それ以外のバッテリーパックの充電で使用した場合、火災を起こす恐れがあります。
- 仕様で指定されたバッテリーパックのみでパワーツールを使用してください。それ以外のバッテリーパックを使用すると、怪我や火災を招く危険があります。
- バッテリーパックを使用しないときは、ペーパークリップ、コイン、キー、爪きり、ネジなどの金物、あるいは端子間を短絡する恐れがある他の小さな金物から遠ざけるようにしてください。バッテリー端子の短絡は、火傷や火災を引き起こす恐れがあります。
- 劣悪な環境では、液体がバッテリーから漏れ出すことがあります。そのような場合、液体には触れないようご注意ください。もし万が一誤って触ってしまった場合、水で洗い流してください。液体が目に入ってしまった場合、医師の診察を受けてください。バッテリーから漏れ出した液体は、炎症や火傷を引き起こすことがあります。

サービス

- パワーツールのサービスは、資格のある修理担当者が同じ交換部品を使って行うようにしてください。こうすることで、パワーツールの安全性を維持できます。

ヘッジトリマーに関する安全上の注意 - 個人の安全

- ヘッジトリマーを操作する場合は、両手を使ってください。片手だけを使って操作すると、コントロールを失い、重大な人的障害を招く可能性があります。
- 体のあらゆる部分を、カッターブレードから遠ざけるようにしてください。ブレードが動いている間は、鋸断する材料を取り払ったり、押さえたりしないでください。詰まった材料を除去する際は、スイッチがオフになっていることをかならず確認してください。電源オフ後もブレードは惰性で動きます。ヘッジトリマーの操作中は、一瞬の不注意が重大な人的傷害につながる可能性があります。
- カッターブレードが停止した状態で、ハンドルを持ってヘッジトリマーを運んでください。ヘッジトリマーの輸送や保管を行う際は、カッピング装置カバーを常に取り付けてください。ヘッジトリマーを正しく取り扱うことで、カッターブレードによる怪我の発生率は低減します。
- カッターブレードは隠れた配線に接触する可能性があるため、絶縁グリップ面を掴んでパワーツールを持ってください。カッターブレードが「通電」している配線に接触することで、パワーツールの露出している金属部分は「通電」状態となることがあり、オペレータが感電する危険性があります。
- 危険-ブレードに手を触れないでください。ブレードに触れると、重大な人的障害を招きます。

ワイヤーフェンスなどの異物が生垣にないことを確認します。

重要事項!

本機のメンテナンスを行う前には、必ずバッテリーを外してください。

子供が本機で遊ばないように、監視する必要があります。

本機は子供の手の届かない場所に保管してください。子供や本機またはバッテリーの扱いに不慣れな人に、本機を使用させないようにしてください。居住地の法律によっては、使用者の年齢制限がある場合があります。

オリジナルの仕様を変更した機械は、それがどのような変更であっても絶対に使用しないでください。

身体保護具を着用してください。「使用者の身体保護具」の項の説明を参照してください。

本機の作業者は、作業中に人や動物が 15メートル以内に近づかないように注意する必要があります。

霧や雨、強風、厳寒など気象条件の悪いときは、本機を使用しないでください。また、気温が極めて高いときは、本機がオーバーヒートすることがあります。

欠陥のある本機は絶対に使用しないでください。この取扱説明書の内容に従って、安全点検、メンテナンス、サービスを行ってください。メンテナンスやサービスの内容によっては、専門家でなければできないものもあります。詳細は、「メンテナンス」を参照してください。

使用前に本機全体の点検を実施してください。メンテナンスのスケジュールに目を通してください。

安全な使用について



警告! 本機は、運転中に電磁場を生成します。この電磁場は、場合によっては能動あるいは受動的な医療用インプラントに影響を及ぼすことがあります。深刻なまたは致命傷の危険を避けるため、医療用インプラントを使用している人が本機を操作する前に、主治医およびベースメーカーの製造元に相談することをお奨めします。



警告! 本機を子供に使用させたり、本機の付近に子供を近づけたりしないでください。本機は簡単に始動できるため、十分に監視していなければ子供が始動することも可能です。重大な身体的傷害を引き起こす危険があります。そのため、本機が十分な監視下でない場合はバッテリーを外してください。



警告! 不具合のあるブレードは、事故の危険性を増加させます。

使用者の身体保護具

重要事項!

誤った取り扱いや不注意な取り扱いをすると、ヘッジトリマーを危険な道具となり、重傷や時には致命傷の原因となります。この取扱説明書をよくお読みになり、内容を理解することが非常に重要です。

本機を使用するときは、認可のある身体保護具を必ず着用してください。身体保護具で負傷の危険性を排除できるわけではありませんが、万が一事故が起こった場合、負傷の度合いを軽減することができます。身体保護具の選択については、本機の販売店にご相談ください。



警告! イヤマフを着用している間、警告信号や叫び声に気を付けてください。モーターが停止したら、すぐにイヤマフを外すようにしてください。

常に下記のものを着用してください。

- ・ 騒音を十分に軽減するイヤマフを着用してください。
- ・ 常に認可された視覚保護具を着用してください。バイザーを使用する場合、認可された保護ゴーグルも着用する必要があります。認可された保護メガネは、米国の ANSI Z87.1 規格または EU 諸国の EN 166 に適合しなければなりません。
- ・ カuttingアタッチメントを取り付けるときなど、必要なときは手袋を着用してください。
- ・ 丈夫で滑らないブーツまたは靴を履いてください。
- ・ 丈夫な布でできた服を着用し、小枝や枝が引っかかるようなゆったりした服装は身につけないでください。必ず厚手の長ズボンを着用してください。装身具や半ズボン、サンダルは着用せず、はだしにならないでください。髪の毛は肩より上になるように留めてください。
- ・ 常に救急箱を身近に備えてください。

製品の安全装置

この項目では、本機の安全装置について説明しており、その目的、本機の正確な動作を確保するための検査とメンテナンスの方法を記載しています。安全装置の配置については「各部名称」を参照してください。

本機のメンテナンスを適切に行わなかったり、整備・修理を専門技術者に依頼しなかったりすると機械の寿命や使用時間を縮め、事故発生の危険性が高まります。詳しくは、お近くのサービスショップにお問い合わせください。

重要事項!

本機に関するすべてのサービス、修理には、特別な研修が必須です。本機の安全装置には、特にこのことが該当します。本機が下記の検査のいずれかに不合格であったときは、サービス代理店に連絡してください。弊社の製品を購入された場合、専門的な修理とサービスの提供が保証されています。本機を販売した小売店がサービス代理店ではない場合、最寄りのサービス代理店の住所を小売店にお尋ねください。



警告! 安全装置に欠陥のある機械は決して使用しないでください。本項目の記載に従って、本機の安全装置の点検、メンテナンスを行ってください。お持ちの機械がこれらの点検項目を一点でも満たさない場合は、お近くのサービス代理店に修理を依頼してください。

コントロールパネル

オン/オフボタン (1) を押し続けたとき (1 秒以上) に、本機のスイッチがオンまたはオフになっていることを確認します。緑の LED (2) が点灯またはオフになります。(図5)

警告インジケータ (3) が点滅して緑の LED (2) が点灯していると、以下のことを示します。

- ・ パワーを最大限にした状態では本機を作動させることができません。パワートリガーを開放すると、本機は作動状態になります。
- ・ 本機の動作がブロックされています。本機をオフにしてください。本機からバッテリーを外します。ブレードに詰まっている大小の枝や他の物体を除去します。
- ・ 過剰なトリミングによって、本機が過負荷になっています。パワートリガーを開放すると、本機は作動状態になります。

警告マーク (3) が点滅する場合、本機が高温のためにオフになっていることを示します。本機が通常温度に戻れば、再び稼働の準備ができて本機を作動させることができます。

赤の警告灯 (3) はサービスを示します。

安全な使用について

フロントハンドルのパワートリガー

フロントハンドルのパワートリガーは操作ミスを防ぐためのものです。フロントハンドルのパワートリガーとリヤハンドルのパワートリガーを両方押す必要があります。フロントハンドルのパワートリガーとリヤハンドルのパワートリガーを作動させる順番は、どちらが先でも構いません。ハンドルから手を放すと、リヤハンドルのパワートリガーとフロントハンドルのパワートリガーはともに元の位置に戻ります。この動きは独立したスプリングによって作動されます。この方式を採用することは、リヤハンドルのパワートリガーが非作動状態で自動的にロックされることを意味します。

本機をオンにします。フロントハンドルのパワートリガーを押します。(図6)

次に、リヤハンドルのパワートリガーを上方へ引き上げてフルパワーにします。(図7)

リヤハンドルのパワートリガーを開放して、これによりパワートリガーが後ろへ自由に動くことを確認します。カッティングユニットは1秒以内に停止しなければなりません。

本機を再起動して、フロントハンドルのパワートリガーを開放します。開放したとき、パワートリガーロックアウトが元の位置に戻ることを確認します。カッティングユニットは1秒以内に停止しなければなりません。

ハンドガード

ハンドガードは、例えば、オペレータがフロントハンドルを握り損ねたときなどに、動いているブレードに手が接触するのを防ぐ役目を持っています。(図9)

ハンドガードが正しく取り付けられていることを確認してください。ハンドガードが損傷を受けていないことを確認してください。

ブレードとブレードガード

ブレード(1)の外側の部分は、ブレードガードと同様の形状をしています。(図9)

ブレードガードに損傷または歪みがないことを確認します。ブレードガードに曲がりや損傷がある場合、切削ユニットを交換します。警告の「パワーツール」とは、電源で作動(コード付)のパワーツールまたはバッテリー駆動(コードレス)のパワーツールを指します。

バッテリーとバッテリー充電器

本セクションには、バッテリー製品に関するバッテリーおよびバッテリー充電器について記載されています。

ハスクバーナ製品向けのハスクバーナ純正バッテリーのみを使用して、ハスクバーナ製のバッテリー充電器でのみ充電してください。バッテリーはソフトウェアで暗号化されています。

本機にはハスクバーナの純正 BLi バッテリーのみを使用してください。

バッテリーの安全

ハスクバーナ充電バッテリー BLi は、ハスクバーナ製の関連コードレス機器専用電源としてのみ使用できます。傷害

事故を避けるために、バッテリーは他の機器にはつけて使用しないでください。(図2)



警告! バッテリーは直射日光や熱、焚き火から保護してください。火の中にバッテリーを入れると、爆発する恐れがあります。熱や化学薬品による発火の危険性があります。



警告! バッテリーの酸に肌が一切触れないようにしてください。バッテリーの酸で肌が炎症を起こしたり、やけどや腐食による負傷の原因となることがあります。目に酸が入った場合、目をこすらずに十分な水で15分以上洗浄し、医師の診察を受けてください。誤って酸が肌に触れた場合、肌を十分な量の水と石鹸で洗浄する必要があります。



警告! バッテリーの端子を鍵や硬貨、ネジや他の金属に接続しないでください。バッテリーがショートする恐れがあります。バッテリーの通気口に物を入れてください。

未使用のバッテリーは、くぎや硬貨、装身具などの金属に近づけないでください。バッテリーを分解したり粉砕しないでください。

- -10°C ~ 40°Cの温度環境でバッテリーを使用してください。
- マイクロ波や高圧にバッテリーをさらさないでください。
- バッテリーまたはバッテリー充電器を水分を含んだ布で拭いたり、水で洗浄したりしないでください。詳細は、「メンテナンス」も参照してください。
- バッテリーは子供の手の届かない場所に保管してください。
- バッテリーは雨から保護して濡れない状態に維持してください。

安全な使用について

バッテリー充電器の安全性

ハスクバーナの交換バッテリー BLi の充電には、充電器 Husqvarna QC のみを使用してください。(図3)



警告! 次の内容を実施することで、感電または短絡の危険性を最小限に抑えてください。

充電器の冷却スロットには、いかなる物も挿入しないでください。

バッテリー充電器を分解しないでください。

バッテリー充電器が短絡するため、充電器の端子を金属物体へ接触させないでください。

認証を受けていて、損傷のない壁コンセントを使用してください。



警告! 腐食性または可燃性物質の近くでバッテリー充電器を使用しないでください。バッテリー充電器にカバーをかけないでください。煙や火災が発生した場合、バッテリー充電器の電源プラグをコンセントから引き抜いてください。火災発生時の危険があることを忘れないでください。

- バッテリー充電器の接続線に損傷や割れ目がないか定期的に検査してください。
- コードを持ってバッテリー充電器を運ばないでください。また、コードを引っ張ってプラグを抜かないでください。
- すべてのケーブルと延長コードが、水や油、または尖った物に接触しないようにしてください。ドア、フェンスその他にコードが挟まらないようにしてください。充電器への漏電を引き起こす可能性があります。定期的に延長コードを調べ、破損している場合は交換してください。

以下を遵守すること:

- 故障または破損したバッテリー充電器、あるいは破損したり変形したバッテリーは使用しない。(図4)

充電してはならない状況または環境:

- バッテリー充電器または本機で充電不可能なバッテリーを充電もしくは使用しない。
- 屋外ではバッテリー充電器でバッテリーを充電しない。
- 降雨時または湿潤な環境でバッテリーを充電しない。
- 直射日光の中でバッテリーを充電しない。

5°C ~ 40°C の温度環境でのみバッテリー充電器を使用してください。換気が良く、乾燥して塵埃のない環境で充電器を使用してください。

バッテリーの取り扱い

バッテリーステータス

ディスプレイには、バッテリー容量やバッテリーに関する問題が表示されます。バッテリー容量は、機器の電源がオフになった後あるいはバッテリーインジケータボタン(1)が押された後に5秒間表示されます。エラーが発生すると、バッテリー上で警告マークが点灯します(2)。エラーコードをご覧ください。(図27)

LED ランプ	バッテリーの状態
すべてのLED が点灯	完全に充電されたバッテリー(67%-100%)。
LED 1、LED 2 が点灯	バッテリーは 34%-66% 充電済み。
LED 1 が点灯。	バッテリーは 1%-33% 充電済み。
LED 1 が点滅	バッテリーは空です。バッテリーを充電してください。

バッテリー充電器



警告！感電または短絡の危険性があります。
認証を受けていて、損傷のない壁コンセントを使用してください。ケーブルに損傷がないことを確認してください。損傷を受けていることが視認された場合、ケーブルを必ず交換してください。

バッテリー充電器の接続

- 定格プレートで指定されている電圧と周波数を持つ電源にバッテリー充電器を接続してください。電源プラグを接地された壁コンセントに差し込みます。
- バッテリーの温度が 50 °C を越える場合、バッテリーは充電されません。

バッテリーとバッテリー充電器の接続

バッテリー充電器とバッテリーに損傷がないことを定期的には検査してください。詳細は、「メンテナンス」も参照してください。

バッテリーは最初に使用する前に、充電しなければなりません。バッテリーは納入時、30% だけ充電されています。

- バッテリーとバッテリー充電器の接続(図11)
- バッテリーがバッテリー充電器に接続されていれば、バッテリー充電器で緑色の充電ランプが点灯します。充電が実行されます。(図10)
- バッテリーのLED がすべて点灯したら、フルに充電されています。(図12)
- 電源プラグを引き抜きます。壁コンセントから引く抜く際、電源コードを絶対に引っ張らないでください。
- バッテリーから充電器を取り外します。

充電の状態

リチウムイオンバッテリーは、充電レベルに関係なく充電可能です。充電は、バッテリーの充電レベルに関係なくキャンセルまたは開始することができます。フルに充電されたバッテリーは、充電器に入れたままにしても電力が失われることはありません。(図28)

搬送と保管

- 同梱のリチウムイオンバッテリーは危険物の規制に関する規則の対象となります。
- 民間の運送業者による商用輸送においては、梱包およびラベル付けに関する特別な要件を遵守する必要があります。
- 出荷品目の準備においては、危険物処理の専門家によるコンサルティングが必要です。また、国によってはより厳密な、各国の規制事項を遵守してください。
- テープなどで覆って直接の接触を避け、バッテリーが梱包内に固定されるように梱包してください。
- 保管するときや搬送時は常にバッテリーを外してください。
- バッテリーおよびバッテリー充電器は、乾燥して湿気や結露のない場所に保管してください。
- 静電気が発生するような場所にはバッテリーを保管しないでください。バッテリーは金属製の箱に保管しないでください。
- バッテリーは、5 °C ~ 25 °C の温度環境に保管し、直射日光にさらさないでください。
- バッテリー充電器は、5 °C ~ 45 °C の温度環境に保管し、直射日光にさらさないでください。
- バッテリー充電器は密閉かつ乾燥した場所へ保管してください。
- バッテリーとバッテリー充電器は、必ず別に保管してください。装置を鍵のかかる場所に保管し、子供や、承認を受けていない人が触れることのないようにしてください。
- 長期間保管する際は、必ず事前に本機を清掃し入念なサービスを行ってください。
- 搬送の間、機器をしっかり固定してください。

バッテリーの取り扱い

バッテリー、バッテリー充電器および製品の廃棄

製品やパッケージ上のマークは、本製品が家庭ゴミとして取り扱われてはならないことを示します。電気・電子機器の再利用を行うため、適切なリサイクル営業所に引き渡す必要があります。

以上を遵守することで、本製品は正しく処理され、本製品を不適切に廃棄した場合に環境や人に与えられる悪影響を防止することができます。本製品のリサイクルについての詳細は、あなたの所在する地区の地方自治体、廃棄物処理サービス、本製品を購入した代理店に連絡してください。

始動と停止

始動前の点検

2つのリリースボタンを放し、バッテリーを引き出して、本機からバッテリーを外します。

- 作業エリアを点検します。跳ね返ってくる可能性のある物体は、すべて除去してください。
- カッティングアタッチメントをチェックしてください。刃が鈍っていたり、ひび割れや損傷のあるブレードは決して使用しないでください。
- 本機が正常に動作することを確認してください。すべてのナットとネジが確実に締められているかどうかを確認します。
- 機械の意図された目的でのみ、本機を使用してください。
- ハンドルや安全機能が正常に機能していることを確認してください。部品が不足していたり、改造を受けて出荷時の仕様とは異なっている本機は、絶対に使用しないでください。必要に応じて、手袋を着用してください。
- 本機を始動する前に、すべてのカバーに破損がなく、正しく取り付けられている必要があります。

本機へのバッテリーの接続

必ず完全に充電されたバッテリーを使用してください。本機にはハスクバーナの純正バッテリーのみを使用してください。主要諸元を参照してください。

- 本機にバッテリーを取り付けます。バッテリーは、本機のバッテリーホルダーに簡単に入ります。バッテリーが簡単に入らない場合、正しく挿入されていません。カチッという音が聞こえたら、バッテリーはロックされます。バッテリーが本機に正しく取り付けられているか確認してください。(図13)

始動と停止



警告! 作業エリアに許可なく人が立ち入らないようにしてください。重傷事故の恐れがあります。安全距離は 15 メートルです。

始動

- 本機をオンにします。緑の LED が点灯するまで、始動ボタンを押し続けます (1 秒以上)。(図14)
- フロントハンドルのパワートリガーを押します。(図15)
- 次に、リヤハンドルのパワートリガーを上方へ引き上げてフルパワーにします。(図16)

停止

- 本機を停止する場合は、リヤハンドルのパワートリガーとフロントハンドルのパワートリガーを解放して、本機を停止させます。

2つのリリースボタンを放し、バッテリーを引き出して、本機からバッテリーを外します。(図17)

重要事項! 本機が誤って始動しないように、バッテリーは常に取り外してください。

一般的な作業方法

重要事項!

この項では、ヘッジトリマーで作業する際の基本的な安全注意事項を説明します。

どうしても分からない状況になった場合は、専門家に問い合わせてください。販売店またはサービスワークショップに連絡してください。

技能的に難しいと思える操作は行わないでください。



警告! 使い方によっては深刻な傷害が発生することがあります。安全注意事項を十分に理解してください。本機の使用法を学んでください。



警告! 切削ツール 最初に、本機を停止してからツールに触れてください。本機のメンテナンスを行う前には、必ずバッテリーを外してください。

安全に関する基本事項

- 本機を子供に使用させたり、本機の付近に子供を近づけたりしないでください。
- 周囲を良く見回し、人や動物が切削装置に触れる危険がないことを確認してください。
- 本取扱説明書の内容を読んで、理解していない人には決して本機の使用を許可しないでください。
- 作業エリアを点検します。跳ね返ってくる可能性のある物体は、すべて除去してください。
- ハシゴ、スツール、あるいは不安定な台などに乗って作業しないでください。(図18)
- 注意! 事故のときに、助けを求めることができない状況で、本機を使用してはいけません。作業中は 15 メートル以内に誰も近づかないように気をつけます。
- 濃霧、雨、強風、厳寒など、気象条件の悪いときは、本機を使用しないでください。
- 異物が当たったり振動が発生した場合は、すぐに本機を停止してください。本機からバッテリーを外して、本機が破損していないか確認します。

SavE モード

本機にはバッテリー節約機能(SavE)が備わっています。この機能をオンにするには、SavE ボタンを押します。緑の LED が点灯して、機能がオンであることが示されます。(図19)

ほとんどの場合、ヘッジトリマー使用中は SavE モードが最適で、稼働時間が最も長くなります。

自動停止機能

本機には、未使用時にオフになる停止機能が備わっています。緑の LED が点灯すると、1 分後に本機が停止します。

作業中の安全注意事項

- 無理な体勢で作業しないでください。常に、安定した足場とバランスを保つようにしてください。
- 本機を移動するときは停止してください。
- 本機を降ろすときは必ず先にオフにして、常にバッテリーを外してください。



警告! 飛んでくる物に気をつけてください。常に認可された視覚保護具を着用してください。カッティングアタッチメントガードの上に身を乗り出さないでください。石やごみなどが目に入って、失明や重傷となる可能性があります。

許可のない人が一定の距離以上近寄らないようにしてください。子供や動物、見物人、助手は 15 メートルの安全ゾーンに立ち入らないようにしてください。誰かが近づいたら、すぐに本機を停止してください。本機を持って向きを変えるときは、まず後ろを確認して、安全ゾーンに誰もいないように徹底してください。

- 常に、両手で本機を持ってください。本機が体の側面にくるように持ってください。(図20)
- 衣服や体の部分が、作動している状態の切削装置に接触しないようにしてください。
- モーターのスイッチをオフにする際は、モーターが完全に停止するまで、切削装置から手足を離してください。
- 鋸断中に飛んでくる可能性のある枝の切株に注意してください。鋸断時、本機を地面に近づけすぎないでください。石や他の物体が飛んでくる可能性があります。
- 電線、昆虫や動物、その他、あるいは、金属部品などのカッティングアタッチメントに損傷を与える可能性のある異物が作業エリアにないことを確認してください。
- 作業中、ブレードへ何かが付着した場合、モーターのスイッチをオフにした後、完全にモーターが停止してからブレードを掃除してください。本機からバッテリーを外します。
- 決して、モーターが作動している状態で、本機から離れないでください。

作業を終えた後の安全注意事項

- 本機を使用しないときは、常に搬送用カバーをカッティングアタッチメントへ取り付けるようにしてください。
- 掃除や修理、点検の前にカッティングアタッチメントが停止していることを確認してください。本機からバッテリーを外します。
- カッティングアタッチメントを修理する際は、常に丈夫な作業用手袋を装着してください。ブレードの刃先は非常に鋭く、触れると怪我をしやすいためご注意ください。
- 本機は子供の手の届かない場所に保管してください。
- 修理には純正のスペアパーツのみを使用してください。

基本的な作業方法

- 側面を刈り込むとき、下から上へのスイング動作で作業してください。(図21)
- 生垣を刈り込むとき、モーターは常に生垣とは逆方向を向くようにしてください。
- 最高のバランスを得るために、可能な限り体に近づけて本機を持ってください。(図20)
- 本機の先端が地面に接触しないようにしてください。
- 作業は急がずに、すべての枝がきれいに刈り込まれるまでに着実に進めてください。

点検とメンテナンス



警告! 本機のメンテナンスを行う前には、必ずバッテリーを外してください。

重要事項! バッテリーまたはバッテリー充電器を水分を含んだ布で拭いたり、水で洗浄したりしないでください。強力な洗剤はプラスチックを傷めることがあります。

本機に関するすべてのサービス、修理には、特別な研修が必須です。本機の安全装置には、特にこのことが該当します。本機が下記の検査のいずれかに不合格であったときは、サービス代理店に連絡してください。弊社の製品を購入された場合、専門的な修理とサービスの提供が保証されています。本機を販売した小売店がサービス代理店ではない場合、最寄りのサービス代理店の住所を小売店にお尋ねください。純正の交換部品のみを使用してください。

バッテリー充電器とバッテリーに損傷がないことを定期的に検査してください。(図 24) (図 25)

清掃

使用後は本機を掃除してください。

バッテリーとバッテリー充電器が清潔であること、そしてバッテリーをバッテリー充電器へ組み込む前に、バッテリーとバッテリー充電器の端子が常に清潔で乾燥していることを確認してください。(図22)

バッテリーガイドトラックは清潔さを保ってください。プラスチック部品は清潔で乾燥した布できれいにしてください。

掃除と注油

本機の使用前と使用后、洗浄液を使用してブレードに付着している樹脂や植物残渣を洗い落としてください。

ブレードエッジに損傷または歪みがないことを点検します。バリはヤスリで削り落としてください。ブレードが自由に動くことを点検します。

長期間保管する前に、専用オイルをブレードに注油してください。(図23)

メンテナンス

トラブルシューティング

キーパッド

トラブルシューティングはキーパッドから行います。

キーパッド	想定される障害	対応措置
警告インジケータが点滅。 図(5)のNo. 3	バッテリーが消耗しています。	バッテリーの充電
	過負荷	カッティングアタッチメントが詰まっています。カッティングアタッチメントを解放してください。
	温度の逸脱	本機が冷えるまで待ちます。
本機が作動しない	パワートリガーと作動ボタンが同時に押されている。	パワートリガーを開放すると、本機は作動状態になります。
警告インジケータが点灯。 図(5)のNo. 3	サービス	サービス代理店に問い合わせてください。

充電中のバッテリーとバッテリー充電器もしくはそのいずれかに関するトラブルシューティングです。

バッテリー

LED 表示	想定される障害	対応措置
警告インジケータが点滅。 図(27)のNo. 2	温度の逸脱。	-10 °C ~ 40 °Cの温度環境でバッテリーを使用してください。
	過電圧	本線の電圧が、本機の定格プレートに記載された電圧と一致することを確認してください。 バッテリー充電器からバッテリーを外します。
	低電圧	バッテリーを充電してください。
警告インジケータが点灯。 図(27)のNo. 2	電池の電位差が大きすぎる(1 V)。	サービス代理店に問い合わせてください。

バッテリー充電器

LED 表示	想定される障害	対応措置
エラー LED が点滅	温度の逸脱	周囲温度が5 °C ~ 40 °C の場合のみ、バッテリー充電器を使用してください。
赤い LED の点灯	電池の電位差が大きすぎる(1 V)。	サービス代理店に問い合わせてください。

メンテナンス

メンテナンススケジュール



警告! 本機のメンテナンスを行う前には、必ずバッテリーを外してください。

本機で実施すべきメンテナンス手順のリストは以下の通りです。ほとんどの項目は、メンテナンスのセクションで説明されています。使用者は本取扱説明書に記載されているメンテナンスとサービスだけを実施してください。本書に記載されている内容以外のメンテナンスは、必ずお近くのサービス代理店(販売店)に依頼してください。

メンテナンス	毎日行うメンテナンス	毎週行うメンテナンス	毎月行うメンテナンス
本機の外側を清掃します。	●		
スタートおよびストップスイッチが正しく機能し、損傷がないことを確認します。	●		
リヤハンドルのパワートリガーとフロントハンドルのパワートリガーの機能が安全面から見て正しく作動することを確認します。	●		
すべてのコントロールが破損しておらず、正常な状態であることを確認します。	●		
カッターとカッターガードに損傷やひび割れがないことを確認してください。カッターとカッターガードが衝撃を受けたり、ひびが入っている場合は交換します。	●		
ブレードガードに曲がりや損傷がある場合、切削ユニットを交換します。	●		
ハンドガードが損傷を受けてないことを確認してください。損傷がある場合、ハンドガードを交換してください。	●		
ナットおよびネジが確実に締められているかどうかを確認します。	●		
バッテリーに破損がないことを確認します。	●		
バッテリーの充電を確認します。	●		
バッテリー充電器に破損がなく、正常に機能することを確認します。	●		
ブレードを固定しているネジが正しく締まっていることを確認してください。		●	
バッテリーと本機の接続、およびバッテリーとバッテリー充電器の接続をそれぞれ確認します。			●

主要諸元

主要諸元

モデル名	115iHD45
プラットフォーム	HT100EU
モーター	
モータータイプ	BLDC
質量	
バッテリーを除いた質量 (kg)	3.2
バッテリーを含む質量 (kg)	4.0
カッター	
型式	両刃
ブレード長 (mm)	450
SavE をオンにした状態のブレード速度 (カット/分)	2400
SavE をオフにした状態のブレード速度 (カット/分)	3000

騒音排出

(注記 1 を参照)

実測音響レベル dB(A) 87

保証音響レベル L_{WA} dB (A) 90

音量レベル

(注記 2 を参照)

EN 60745-1 および EN 60745-2-15 に従って測定した使用者聴覚での音圧レベル、dB (A): 78

振動レベル

(注記 3 を参照)

ハンドルにおける振動レベル (a_{hr})、EN 60745-1 および EN 60745-2-15 に従って計測、 $1.3/1.9$
 m/s^2 。

注記 1: 環境における騒音の排出は、EC 指令 2000/14/EC に従って、音響パワー (L_{WA}) として測定。保証音響と計測音響の違いは、保証音響には指令 2000/14/EC に従って計測結果のばらつきと、同じモデルの異なる本機間の変動が含まれている点です。

注記 2: 報告データによれば、製品の等価騒音レベルの一般的な統計上のばらつき (標準偏差) は 1 dB (A) です。

注記 3: 報告データによれば、等価振動レベルの一般的な統計上のばらつき (標準偏差) は、 $1.5 m/s^2$ 。

- 公称振動合成値は標準試験法に則って測定されており、ツール間を比較するために使用できます。

- 公称振動合成値は振動暴露の予備評価にも使用できます。

本機にはハスクバーナの純正 BLi バッテリーのみを使用してください。

認定済み付属品				
バッテリー	BLi10		BLi20	
種類	リチウムイオン		リチウムイオン	
バッテリー容量, Ah	2.1 (VTC4)	2 (HD2)	4.2 (VTC4)	4 (HD2)
電圧, V	36	36.5	36	36.5
質量, kg	0.7	0.7	1.2	1.2

指定バッテリー BLi に適合する認定充電器	
バッテリー充電器	QC80
主電源電圧, V	100-240
周波数, Hz	50/60
パワー, W	100
出力電圧 (V d.c.) / 電流 (A)	36/2

기호 설명

장비에 사용되는 기호:

스웨덴어 사용자 설명서 원본의 번역본.

경고! 나무 울타리 손질용 공구를 부주의하게 다루거나 잘못 사용하면 심각하거나 치명적인 사고가 발생할 수 있습니다. 이 사용자 설명서를 읽고 내용을 이해하는 것이 매우 중요합니다.



장비를 사용하기 전에 사용자 설명서를 주의 깊게 읽고, 지침을 반드시 이해하십시오.



항상 착용해야 할 장구

- 인가된 청각 보호 장구
- 인가된 시각 보호 장구



항상 인가된 보호용 장갑을 착용하십시오.



견고하고 미끄럼 방지된 작업화를 착용하십시오.



이 제품은 적용 가능한 모든 EC 지침 조항을 준수합니다.



제품 및 그 포장의 기호는 본 제품을 가정용 폐기물로 취급해서는 안됨을 의미합니다. 본 제품은 적절한 재활용 시설에서 폐기해야 합니다 (유럽에만 해당).



빗물에 노출시키지 마십시오.



직류.



EC 지침에 따른 환경에 대한 소음 배출량. 본 장비의 소음 배출량은 기술 정보 장 및 라벨에 명기되어 있습니다.



명판에 일련 번호가 표시됩니다. yyyy는 생산 년도이고 ww는 생산 주입니다.

yyyywwxxxxx

배터리 및/또는 배터리 충전기의 기호:

장비를 사용하기 전에 사용자 설명서를 주의 깊게 읽고, 지침을 반드시 이해하십시오.



본 제품은 적절한 재활용 시설에서 폐기해야 합니다 (유럽에만 해당).

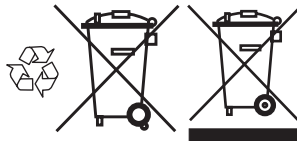

페일 세이프(Fail-safe) 변압기



배터리 충전기는 실내에서만 사용 및 보관하십시오.



이중 절연



장비에 대한 여타 기호/도안은 특정 시장의 특수 인증 요구사항을 나타냅니다.

목차

목차

기호 설명

장비에 사용되는 기호:	120
배터리 및/또는 배터리 충전기의 기호:	120

목차

목차	121
시동 전에 아래 사항에 유의하십시오.	121

지침

제품 구매 고객께	122
구성도	122

일반 안전 지침

일반 전동 공구 안전 경고	123
개인 보호 장구	125
장비의 안전 장치	125
배터리 및 배터리 충전기	126

배터리 취급

배터리 상태	128
배터리 충전기	128
이동 및 보관	128
배터리, 배터리 충전기 및 장비의 폐기	129

시동 및 정지

시동 전 점검	130
장비에 배터리 연결	130
시동 및 정지	130

작업 기술

일반 작업 지침	131
----------------	-----

유지 보수

검사 및 유지 보수	133
청소 및 윤활	133
고장 수리 일정	134
유지 보수 일정	135

기술 정보

기술 정보	136
EC-준수 선언문(유럽에만 해당)	137

시동 전에 아래 사항에 유의하십시오.

사용자 설명서를 자세히 읽으십시오.



경고! 영구적 청각 장애를 초래할 수 있습니다. 그러므로 항상 인가된 청각 보호 장구를 착용하십시오.



경고! 제조사의 인가 없이는 어떤 경우에도 장비의 설계를 변경할 수 없습니다. 항상 정품 부품을 사용하십시오. 인가받지 않은 개조 및/또는 부품은 사용자나 동료 작업자에게 심각한 인명 사고 또는 사망을 초래할 수 있습니다.



경고! 나무 울타리 손질용 공구를 부주의하게 다루거나 잘못 사용하면 심각하거나 치명적인 사고가 발생할 수 있습니다. 이 사용자 설명서를 읽고 내용을 이해하는 것이 매우 중요합니다.

제품 구매 고객께

Husqvarna 제품을 선택해 주셔서 감사합니다!
Husqvarna의 전통은 1689년으로 거슬러 올라갑니다. 스웨덴의 카를 11세 왕은 머스켓 총의 생산을 위해 Husqvarna 강변에 공장 설립을 명령했습니다. 이는 Husqvarna 강의 수력으로 공장을 세울 수 있었다는 점에서 합리적인 지역 선정이었습니다. 300년 동안 Husqvarna사는 장작 난로에서부터 현대 주방용품, 재봉틀, 자전거, 오토바이 등에 이르는 다양한 제품을 생산해왔습니다. 1956년 최초로 모터가 장착된 잔디 깎기 기계를 선보인 후, 1959년에 체인 톱을 출시하여 오늘의 Husqvarna에 이르게 되었습니다.

오늘날 Husqvarna는 삼림 및 정원용 제품을 생산하는 세계적인 선두업체로서 품질을 최우선 목표로 하고 있습니다. 사업 분야는 삼림, 정원 및 건축용으로 모터가 장착된 장비의 개발, 제조 및 판매입니다. Husqvarna는 인체 공학, 사용성, 안전 및 환경 보호를 모두 고려하는 최첨단 업체가 되는 것을 목표로 하고 있습니다. 이것이 해당 영역에 제품을 공급하기 위해 다양한 기능을 개발해오고 있는 이유입니다.

구입 후 오랜 시간 동안 저희 제품의 품질과 기능에 만족하시리라 확신합니다. 제품 구입 시 필요할 때마다 언제든지 전문적인 수리 및 서비스의 도움을 받으실 수 있습니다. 제품을 판매한 대리점이 공인 판매점이 아닌 경우, 가장 가까운 서비스 센터에 문의하십시오.

구입하신 제품에 만족하시기를 바라며 해당 제품을 앞으로 오랫동안 사용하시길 바랍니다. 본 사용자 설명서를 소중히 다루어 주십시오. 설명서의 내용(사용, 수리, 유지 보수 등)을 준수하면 장비의 수명을 연장하고 중고품 판매 시 가치를 증가시킬 수 있습니다. 장비를 판매하려면 구매자에게 설명서도 함께 제공해주셔야 합니다.

Husqvarna 제품을 구입해주셔서 감사합니다.

Husqvarna AB는 지속적인 제품 개발 정책을 갖고 있으므로 사전 통지 없이 제품의 설계 및 외관을 변경할 수 있는 권리를 보유하고 있습니다.

구성도

(1)

- 1 사용자 설명서
- 2 뒤 핸들
- 3 앞 핸들의 파워 트리거
- 4 앞 핸들
- 5 절단기
- 6 이동 보호대
- 7 뒤 핸들의 파워 트리거
- 8 제어판
- 9 손 보호대
- 10 배터리
- 11 배터리 충전기
- 12 코드
- 13 배터리 표시등 버튼
- 14 배터리 상태
- 15 경고 표시등
- 16 SavE 버튼
- 17 활성화 및 비활성화 버튼
- 18 전원 켜짐 및 경고 표시등
- 19 배터리 해제 버튼

일반 안전 지침

일반 전동 공구 안전 경고

장비를 사용하기 전에 사용자 설명서를 주의 깊게 읽고, 지침을 반드시 이해하십시오.

(그림 1) - (그림 27) 2-3페이지 그림을 참고하십시오.

이 장비는 가시 및 잔가지 절단 전용으로 설계된 것입니다.



경고! 안전 경고 및 지침을 모두 읽어 보십시오. 경고 및 지시 사항에 따르지 않을 경우 전기 감전, 화재 등으로 인해 중상을 입을 수 있습니다.

중요!

나중에도 참조할 수 있도록 모든 경고와 지침을 보관하십시오. 경고에 있는 "전동 공구"라는 용어는 주전원으로 작동하는(유선) 전동 공구 또는 배터리로 작동하는(무선) 전동 공구를 말합니다.

작업 영역의 안전

- 작업 영역을 깨끗하고 밝게 유지합니다. 어수선하거나 어두운 곳에서 사고가 발생합니다.
- 전동 공구를 가연성 액체나 가스 또는 먼지 등이 있는 폭발 가능한 지역에서 작동시키지 마십시오. 전동 공구는 먼지나 증기에 점화시킬 수 있는 불꽃을 발생시킵니다.
- 전동 공구를 조작할 때에는 아이들과 구경꾼들이 멀리 떨어져게 하십시오. 방심할 경우 통제력을 잃을 수 있습니다.

전기적 안전

- 전동 공구 플러그는 소켓에 맞아야 합니다. 플러그를 어떠한 경우에도 개조하지 마십시오. 접지시킨 전동 공구에 대해서는 어댑터 플러그를 사용하지 마십시오. 개조하지 않은 플러그 및 꼭 맞는 소켓을 사용하면 전기 감전의 위험을 줄일 수 있습니다.
- 파이프, 라디에이터, 전자레인지, 냉장고 등과 같이 접지된 표면에 신체를 접촉시키지 마십시오. 접촉하는 경우에는 전기 감전 위험이 증대됩니다.
- 전동 공구를 비가 내리거나 젖어 있는 곳에 노출하지 마십시오. 전동 공구에 물이 유입되면 전기 감전의 위험이 증대됩니다.
- 코드를 무리하게 당기지 마십시오. 절대로 코드를 당겨서 전동 공구를 운반하거나 끌어당기거나 플러그를 빼지 마십시오. 코드를 열, 오일, 날카로운 모서리나 움직이는 부품에서 멀리하십시오. 코드가 손상되거나 영기는 경우 전기 감전의 위험이 증대됩니다.
- 전동 공구를 실외에서 작동하는 경우 실외용으로 적합한 연장 코드를 사용하십시오. 실외용으로 적합한 코드를 사용하면 감전의 위험이 줄어듭니다.

- 어쩔 수 없이 습한 장소에서 전동 공구를 작동해야 하는 경우에는 누전 차단기(RCD)로 보호되는 전원 공급 장치를 사용하십시오. 누전 차단기(RCD)를 사용하면 감전의 위험이 줄어듭니다.

개인 안전

- 전동 공구를 조작할 때에는 방심하지 말고 작업에 주의하며 상식에 어긋난 행동을 하지 마십시오. 피곤하거나 약물, 알코올 또는 의약품의 효과가 나타나는 동안에는 전동 공구를 사용하지 마십시오. 전동 공구를 조작하는 동안 한 순간의 방심이 심각한 인명 사고를 일으킬 수 있습니다.
- 개인 보호 장구를 이용하십시오. 항상 시각 보호 장구를 착용합니다. 적절한 작업 조건을 위해 사용되는 방진 마스크, 미끄럼 방지 안전화, 안전모 또는 청각 보호 장구 등과 같은 보호 장비는 부상의 위험을 줄여줍니다.
- 엔진에 실수로 시동이 걸리지 않도록 하십시오. 공구에 전원 및/또는 배터리 팩을 연결하거나, 공구를 들어 올리거나 운반하기 전에 스위치가 오프(OFF) 위치에 있는지 확인하십시오. 스위치 위에 손가락을 올려 놓고 전동 공구를 운반하거나 스위치가 켜져 있는 전동 공구에 전기를 흐르게 할 경우 사고를 일으키게 됩니다.
- 전동 공구의 전원을 켜기 전에 조정 키나 렌치를 제거합니다. 전동 공구의 회전하는 부품에 부착된 렌치나 키는 인명 사고를 일으킬 수 있습니다.
- 몸을 무리하게 앞으로 뻗지 마십시오. 항상 발 밑은 곳에 적절한 균형을 유지하십시오. 이렇게 하면 예상치 못한 상황에서 전동 공구를 더 잘 제어할 수 있습니다.
- 적절한 복장을 갖추십시오. 헐거운 옷이나 장신구를 착용하지 마십시오. 머리카락, 의복, 장갑은 움직이는 부품에서 멀리 떨어지게 하십시오. 헐거운 의복, 장신구나 긴 머리카락이 움직이는 부품에 끼일 수 있습니다.
- 먼지 추출 및 집진 설비를 연결하기 위해 제공된 장비의 경우 연결 상태와 제대로 사용되고 있는지 여부를 확인하십시오. 집진 설비를 사용할 경우 먼지와 관련된 위험을 줄일 수 있습니다.

전동 공구를 실제로 사용하는 동안 발생하는 진동 방출은 공구를 사용하는 방법에 따라 규정된 총 진동 값과 다를 수 있습니다. 작업자는(트리거 뿐만 아니라 공구 전원을 끄는 시점, 공회전하는 시점과 같이 작동 주기의 모든 측면을 고려하여) 실제 사용 조건에서의 노출 예측을 기초로 스스로를 보호하기 위해 안전 조치를 파악해야 합니다.

전동 공구 사용 및 주의사항

- 전동 공구에 무리한 힘을 가하지 마십시오. 용도에 맞는 올바른 전동 공구를 사용하십시오. 올바른 전동 공구는 설계된 속도로 사용할 때 더 안전하고 효율하게 작업을 수행합니다.
- 스위치로 전동 공구를 켜고 끄지 못할 경우에는 전동 공구를 사용하지 마십시오. 스위치로 조작이 불가능한 전동 공구는 위험하며 수리해야 합니다.

일반 안전 지침

- 조경, 부속 교체 또는 전동 공구를 보관하기 전 전원 및/또는 전동 공구의 배터리를 팩에서 플러그를 빼십시오. 그러한 안전 조치는 전동 공구에 실수로 시동을 거는 위험을 줄여 줍니다.
- 아이들의 손이 닿지 않는 곳에 전동 공구를 보관하고 전동 공구나 이 지침에 대해 잘 모르는 사람이 전동 공구를 작동하지 못하도록 하십시오. 전동 공구가 훈련되지 않은 사용자의 손에 들어갈 경우 위험합니다.
- 전동 공구를 안전하게 유지 관리하십시오. 움직이는 부품의 오정렬이나 고착, 부품의 파손 및 기타 전동 공구의 작동에 영향을 줄 수 있는 상태를 점검하십시오. 전동 공구가 손상된 경우 사용하기 전에 수리하십시오. 전동 공구의 유지 보수가 불량한 경우 많은 사고가 발생할 수 있습니다.
- 절단 공구는 날카롭고 청결하게 관리하십시오. 날카로운 절단 날을 갖추도록 제대로 관리된 절단 공구는 고착될 가능성이 적고 제어하기가 쉽습니다.
- 작업 조건 및 수행해야 할 작업을 고려하면서 이 지시 사항에 따라 전동 공구, 부속 및 공구 바이트 등을 사용하십시오. 그러한 목적과 다른 작업에 전동 공구를 사용할 경우 위험한 상황이 발생할 수 있습니다.

무선 전동 공구 사용 및 주의사항

- 제조업체에서 지정한 충전기로만 충전하십시오. 지정된 배터리 팩 유형에 적합하도록 설계된 충전기에 다른 유형의 배터리 팩을 사용하면 화재의 위험이 있을 수 있습니다.
- 전동 공구에는 특별히 지정된 배터리 팩만 사용하십시오. 다른 유형의 배터리 팩을 사용하면 상해 및 화재의 위험이 있을 수 있습니다.
- 단자의 단락을 야기할 수 있으므로 배터리 팩을 사용하지 않을 때는 클립, 동전, 열쇠, 못, 나사 등 각종 금속 물체로부터 멀리 하십시오. 배터리 단자가 단락되면 화상 또는 화재를 일으킬 수 있습니다.
- 너무 심하게 사용하면 배터리에서 배터리액이 누수될 수 있으므로 신체에 닿지 않게 하십시오. 만일 실수로 신체에 닿은 경우 물로 세척하십시오. 만일 배터리액이 눈에 닿은 경우 추가로 의료적인 도움을 받으십시오. 배터리에서 누수된 배터리액은 자극 또는 화상을 일으킬 수 있습니다.

서비스

- 정품 교체 부품만을 사용하는 자격 수리 기술자에게만 전동 공구 수리를 맡기십시오. 이렇게 하면 전동 공구의 안전을 확실히 관리할 수 있습니다.

나무 울타리 손질용 공구 안전 경고 - 개인 안전

- 나무 울타리 손질용 공구를 조작할 시 양손을 사용하십시오. 한 손으로 사용하면 통제력을 잃어 심각한 인명 사고를 초래할 수 있습니다.
- 신체 모든 부분을 절단 날로부터 멀리하십시오. 날이 움직일 때는 절단 대상 물체 또는 절단에 사용되는 고정 물체를 제거하지 마십시오. 영긴 물체를 제거할 때는 스위치가 꺼져 있는지 확인하십시오. 전원을 끈 직후에도 날의 움직임이 아직 남아 있습니다. 나무 울타리 손질용 공구를 조작하는 동안 한 순간의 방심이 심각한 인명 사고를 초래할 수 있습니다.
- 나무 울타리 손질용 공구를 운반할 때는 절단 날이 정지된 상태에서 손잡이를 잡고 운반하십시오. 정기를 운반하거나 보관할 때는 항상 전달 날 덮개를 장착합니다. 나무 울타리 손질용 공구를 올바르게 취급하면 절단 날로 인한 인명 사고 위험이 줄어듭니다.
- 절단 날이 숨어 있는 배선에 닿을 수 있으므로 전동 공구를 잡을 때는 반드시 절연된 손잡이 부분을 잡아야 합니다. 절단 날이 "전기가 흐르는" 배선에 닿으면 이는 전동 공구의 금속 부품이 "흐르는 전기"에 노출됨을 의미하며 작업자가 감전될 수 있습니다.
- 위험합니다. 손을 절단 날로부터 멀리하십시오. 날이 손이 닿으면 심각한 인명 사고를 초래할 수 있습니다.

울타리에 철사 울타리와 같은 이물질이 있는지 확인합니다.

중요!

장비를 유지 보수하기 전에는 항상 배터리를 분리하십시오.

어린이가 기기를 가지고 장난하지 않도록 감시해야 합니다.

장비에 어린이의 손이 닿지 않도록 보관하십시오. 아이들이나 장비 사용에 관하여 교육을 받지 못한 다른 사람이 장비를 사용하고/배터리를 사용하거나 서비스하지 않도록 하십시오. 현지 법에 따라 사용자의 연령이 규정될 수 있습니다.

초기 사양을 변경한 장비는 절대 사용하지 마십시오.

개인 보호 장구를 착용하십시오. "개인 보호 장구" 절의 지침을 참고하십시오.

장비 사용자는 작업 중에 15미터 이내로 접근하는 사람이나 동물이 없도록 확인하십시오.

예를 들어 안개, 비, 강풍, 추위 등 기후가 나쁠 때는 절대로 장비를 사용하지 마십시오. 날씨가 너무 더운 경우에는 장비가 과열될 수 있습니다.

결함이 있는 장비는 절대 사용하지 마십시오. 본 설명서에 나온 점검, 유지 보수 및 서비스를 실시하십시오. 일부 유지 보수 서비스는 훈련을 받은 전문가만이 할 수 있습니다. 유지 보수 절의 지침을 참고하십시오.

장비를 사용하기 전에 전반적인 검사를 수행하십시오. 유지 보수 일정을 확인하십시오.

일반 안전 지침



경고! 본 장비는 작동 중 전자기장을 발생시킵니다. 일부 상황에서 전자기장 발생은 심박 능동적 또는 수동적 의료 삽입물을 방해합니다. 의료 삽입물을 사용하는 경우, 심각한 또는 치명적인 부상의 위험을 줄이기 위하여 본 장비를 작동하기 전에 전문의 및 의료 삽입물 제조사와 상담하실 것을 권장합니다.



경고! 어린이가 장비를 사용하거나 장비 근처에 있지 못하도록 하십시오. 장비는 시동하기 쉬우므로 완벽히 감시하지 않고 보관하는 경우 어린이가 시동할 수도 있습니다. 이것은 심각한 인명 사고를 당할 수 있는 위험을 의미합니다. 그러므로 장비를 긴밀히 감독하지 않는 경우에는 배터리를 분리하십시오.



경고! 결함이 있는 날은 사고의 위험성을 증가시킵니다.

개인 보호 장구

중요!

나무 울타리 손질용 공구를 부주의하게 다루거나 잘못 사용하면 심각하거나 치명적인 사고가 발생할 수 있습니다. 이 사용자 설명서를 읽고 내용을 이해하는 것이 매우 중요합니다.

장비를 사용할 때마다 인가된 개인 보호 장구를 착용하십시오. 개인 보호 장구가 부상 위험을 제거할 수는 없지만 사고가 발생할 경우 부상의 정도를 줄일 수 있습니다. 올바른 보호 장구를 선택하려면, 판매점에 문의하십시오.



경고! 청각 보호 장구를 착용하고 있을 때는 경고 신호나 고함을 주의해서 들으십시오. 모터가 멈추면 항상 즉시 청각 보호 장구를 벗으십시오.

항상 착용해야 할 장구

- 적절하게 소음을 줄여주는 청각 보호 장구를 착용하십시오.
- 항상 인증된 시각 보호 장구를 착용하십시오. 가리개를 사용하는 경우에는 반드시 인가된 보안경을 착용하십시오. 인가된 보안경은 미국 표준 ANSI Z87.1 또는 EU 국가의 EN 166에 부합되어야 합니다.
- 장갑이 필요한 경우 즉, 절단용 부품을 장착하는 경우 등에는 장갑을 착용하십시오.
- 견고한 미끄럼 방지 부츠 또는 신발을 착용하십시오.

- 절긴 천으로 만든 옷을 착용하고 잔가지나 나뭇가지에 걸릴 수 있는 느슨한 옷은 입지 마십시오. 항상 튼튼하고 긴 바지를 착용하십시오. 보석이나 짧은 샌들을 착용하거나 맨발로 작업하지 마십시오. 머리카락은 어깨 아래로 내려오지 않도록 꼭 묶으십시오.
- 항상 구급함을 가까이 비치해 두십시오.

장비의 안전 장치

이 절에서는 장비의 안전 장치 및 그 기능, 이 장치를 올바르게 작동시키기 위한 점검 및 유지 보수 등에 대하여 설명합니다. 각 장치의 위치를 확인하려면 "구성도" 부분을 참조하십시오.

장비의 유지 보수가 적절히 이루어지지 않거나, A/S 및/또는 수리가 전문가에 의해 이루어지지 않는 경우 수명 또는 실행 시간이 감소할 수 있으며 사고의 위험이 늘어날 수 있습니다. 추가 정보가 필요하신 경우 가까운 서비스 센터에 문의합니다.

중요!

장비를 서비스하고 수리하기 위해서는 특별한 교육을 받아야 합니다. 장비의 안전장치와 관련해서는 특히 그렇습니다. 만약 사용자의 장비가 아래 나열된 점검 사항 중에서 지적되는 부분이 있다면 반드시 서비스 대리점을 찾으셔야 합니다. 당사 제품을 구입하시면 당사의 전문 수리 및 서비스를 이용하실 수 있습니다. 장비를 구입한 판매점에서 서비스를 제공할 수 없는 경우에는 가장 가까운 서비스 센터의 주소를 문의하십시오.



경고! 안전 장치에 결함이 있는 장비는 사용하지 마십시오. 장비의 안전 장치는 이 절에 기재된 대로 점검하고 유지 보수되어야 합니다. 만약 사용자의 장비가 이 점검 사항 중에서 만족하지 않는 부분이 있다면 서비스 대리점을 찾아 수리해야 합니다.

제어판

작동/정지 버튼(1)을 누르고 있을 때(1초 이상) 장비가 켜지거나 꺼지는지 확인합니다. 녹색 LED(2)가 점등되거나 소등됩니다(그림 5).

깜박이는 경고 표시등(3)과 녹색 LED(2)가 켜지면 다음을 나타낼 수 있습니다.

- 충분한 전력을 공급할 수 없으며 또한 장비를 작동할 수 없습니다. 파워 트리거를 놓으면 장비가 작동합니다.
- 장비가 막혔습니다. 장비를 정지시키십시오. 배터리를 장비에서 분리합니다. 날에 영거 있는 잔가지, 가지 또는 기타 물체를 제거하십시오.
- 과도한 다듬기 작업으로 인해 장비가 과부하되었습니다. 파워 트리거를 놓으면 장비가 작동합니다.

경고 기호(3)가 깜박이는 경우 장비가 과열되어 장비의 작동이 정지되었음을 나타냅니다. 장비가 정상 온도로 복원되면 다시 작동 준비가 되므로 장비를 작동할 수 있습니다.

적색 경고등(3)이 계속 켜져 있으면 서비스를 받아야 합니다.

일반 안전 지침

앞 핸들의 파워 트리거

앞 핸들의 파워 트리거는 우연히 작동되는 것을 방지하기 위한 것입니다. 앞 핸들의 파워 트리거와 뒤 핸들의 파워 트리거를 동시에 눌러야 합니다. 앞 핸들의 파워 트리거와 뒤 핸들의 파워 트리거 작동 순서는 중요하지 않습니다. 핸들을 놓으면 뒤 핸들의 파워 트리거와 앞 핸들의 파워 트리거가 둘 다 원래 위치로 돌아갑니다. 이 동작은 독립된 스프링에 의해 작동됩니다. 이런 구조로 인해 작동하지 않는 상태에서는 뒤 핸들의 파워 트리거가 자동으로 잠깁니다.

장비를 켭니다. 앞 핸들의 파워 트리거를 누릅니다 (그림 6).

그리고 나서 뒤 핸들의 파워 트리거를 위로 눌러 최대 출력을 적용합니다(그림 7).

뒤 핸들의 파워 트리거를 해제하고 파워 트리거가 뒤로 쉽게 움직이는지 확인합니다. 절단 장치는 1초 내에 정지해야 합니다.

장비를 다시 시작하고 앞 핸들의 파워 트리거를 해제합니다. 파워 트리거 로크아웃을 해제하면 파워 트리거 로크아웃이 원래 위치로 돌아오는지 확인합니다. 절단 장치는 1초 내에 정지해야 합니다.

손 보호대

손 보호대는 예를 들어, 작업자가 앞 핸들을 놓치는 경우 움직이는 날에 손이 닿지 않게 보호합니다(그림 9).

손 보호대가 올바르게 장착되어 있는지 확인하십시오. 손 보호대가 손상되지 않았는지 확인하십시오.

날 및 날 보호대

날의 바깥 부분(1)이 날 보호대 역할을 합니다(그림 9)

날 보호대가 손상되지 않았는지 또한 뒤를리지 않았는지 확인하십시오. 절단 장치가 굴절 또는 손상된 경우에는 교체하십시오. 경고에 있는 "전동 공구"라는 용어는 주전원으로 작동하는(유선) 전동 공구 또는 배터리로 작동하는(무선) 전동 공구를 말합니다.

배터리 및 배터리 충전기

이 절은 배터리 제품의 배터리 및 배터리 충전기 안전을 다루고 있습니다.

Husqvarna 제품에는 Husqvarna 정품 배터리만 사용하고 Husqvarna 정품 배터리 충전기로만 충전하십시오. 배터리는 소프트웨어 암호화되어 있습니다.

장비에 Husqvarna 정품 BLi 배터리만 사용하십시오.

배터리 안전

충전식 Husqvarna 배터리 BLi는 관련 Husqvarna 무선 장비의 전용 전원으로만 사용됩니다. 상해를 입지 않으려면 배터리를 다른 장치의 전원으로 사용해서는 안됩니다 (그림 2).



경고 ! 배터리를 직사광선, 열 또는 화염으로부터 보호하십시오. 화염에 노출되면 배터리가 폭발할 위험이 있습니다. 화상 및/또는 화학물로 인한 화상의 위험이 있습니다.



경고 ! 피부가 배터리 산과 절대 닿지 않도록 합니다. 배터리 산이 피부 자극, 화상 또는 부식 손상을 일으킬 수 있습니다. 눈에 산이 들어가면 문지르지 말고 충분한 물로 최소 15분 동안 눈을 씻어내십시오. 의사와 상담하십시오. 실수로 접촉한 경우에는 다량의 물과 비누를 이용하여 노출된 피부를 씻어야 합니다.



경고 ! 배터리 단자를 열쇠, 동전, 나사 또는 기타 금속에 연결하면 배터리가 누전될 수 있으므로 절대로 연결하지 마십시오. 물체를 배터리의 통풍구에 절대 끼워 넣지 마십시오.

사용하지 않은 배터리는 못, 동전, 보석 등 금속 물체로부터 멀리해야 합니다. 배터리를 분해하거나 부수지 마십시오.

- 주변 온도 -10°C ~ 40°C에서 배터리를 사용하십시오.
- 배터리를 전차레인지나 고압에 노출시키지 마십시오.
- 배터리 또는 배터리 충전기를 절대 물로 청소하지 마십시오. 유지 보수 절의 지시사항도 참고하십시오.
- 배터리에 어린이의 손이 닿지 않도록 보관하십시오.
- 배터리가 비에 맞거나 젖지 않도록 보호하십시오.

배터리 충전기 안전

Husqvarna 교체용 배터리 BLi를 충전하려면 Husqvarna QC 충전기만 사용하십시오 (그림 3).



경고! 다음과 같은 조치를 통해 감전 또는 누전 위험을 최소화하십시오.

충전기의 냉각 슬롯에 어떠한 물체도 절대 삽입하지 마십시오.

배터리 충전기 분해를 시도하지 마십시오.

배터리 충전기의 누전을 유발할 수 있으므로 충전기 단자를 금속 물체에 절대 연결하지 마십시오.

승인되고 문제가 없는 벽면 소켓을 사용하십시오.



경고! 부식성 또는 가연성 물질 근처에서 배터리 충전기를 사용하지 마십시오.

배터리 충전기를 덮지 마십시오. 연기가 나거나 불이 나는 경우에는 배터리 충전기 플러그를 분리하십시오. 화재 위험이 있음을 기억하십시오.

- 배터리 충전기 연결선에 문제가 없는지 또한 균열이 없는지 정기적으로 점검하십시오.
- 절대로 코드를 사용하여 배터리 충전기를 옮기지 말고 절대로 코드를 당겨 플러그를 뽑지 마십시오.
- 모든 케이블 및 연결선을 물, 기름 및 날카로운 모서리로부터 멀리하십시오. 케이블이 문, 펜스 같은 곳에 걸리지 않도록 하십시오. 그렇게 하지 않으면 충전기에 전기가 통할 수 있습니다. 연장 코드를 주기적으로 검사하고 손상된 경우 코드를 교체하십시오.

다음과 같은 경우 사용하지 마십시오.

- 결함이 있거나 손상된 배터리 충전기 또는 결함이 있거나 손상되거나 변형된 배터리를 절대 사용하지 마십시오(그림 4).

다음과 같은 경우 충전하지 마십시오.

- 일회용 배터리가 배터리 충전기에 삽입되어 있거나 장비에 사용되는 경우
- 배터리 충전기에 있는 배터리가 실외로 노출된 경우
- 비가 내리거나 젖어 있는 환경에 배터리가 노출된 경우
- 직사광선이 닿는 곳에 배터리가 노출된 경우

주변 온도가 5°C ~ 40°C인 경우에만 배터리 충전기를 사용하십시오. 환기가 잘 되고 건조하며 먼지가 없는 환경에서 충전기를 사용하십시오.

배터리 취급

배터리 상태

표시창에는 배터리 용량과 배터리에 문제가 있는지 여부가 표시됩니다. 장비의 전원을 끈 후 또는 배터리 표시등 버튼 (1)을 누른 후 5초 동안 배터리 용량이 표시됩니다. 오류가 발생하면 배터리에 경고 기호가 켜집니다(2). 결합 코드를 참조하십시오 (그림 27).

LED 표시등	배터리 상태
LED가 모두 켜짐	완전히 충전되었습니다 (67%-100%).
LED 1, LED 2가 켜짐	배터리가 34%-66% 충전되었습니다.
LED 1이 켜짐	배터리가 1%-33% 충전되었습니다.
LED 1이 깜박임	배터리 잔량이 없습니다. 배터리를 충전하십시오.

배터리 충전기



경고! 감전 및 누전 위험이 있습니다.
승인되고 문제가 없는 벽면 소켓을
사용하십시오. 케이블이 손상되지
않았는지 확인합니다. 어떤 식으로든
케이블이 손상된 것처럼 보이면
교체합니다.

배터리 충전기 연결

- 배터리 충전기를 명판에 기재된 전압 및 주파수에 맞게 연결합니다. 전기 플러그를 지면 소켓에 연결합니다.
- 배터리 온도가 50° C를 초과하면 배터리가 충전되지 않습니다.

배터리를 배터리 충전기에 연결

배터리 충전기와 배터리에 문제가 있는지 정기적으로 점검합니다. 유지 보수 절의 지시사항도 참고하십시오.

처음 사용하기 전에는 배터리를 반드시 충전해야 합니다. 출고 시 배터리는 30%만 충전되어 있습니다.

- 배터리를 배터리 충전기에 연결합니다 (그림 11).
- 배터리가 배터리 충전기에 연결되어 있으면 충전기의 녹색 충전 표시등이 켜집니다. 충전 프로세스가 계속됩니다 (그림 10).
- 배터리의 LED가 모두 켜지면 충전이 완료된 것입니다 (그림 12).
- 플러그를 당겨 빼냅니다. 벽면 소켓에서 전원을 분리할 때 절대로 전원 공급 케이블을 잡아당겨 빼내지 마십시오.
- 배터리에서 충전기를 분리합니다.

충전 상태

리튬 이온 배터리는 충전 레벨에 관계 없이 충전할 수 있습니다. 충전 프로세스는 충전 레벨에 관계 없이 취소 또는 시작될 수 있습니다. 완전히 충전된 배터리는 배터리가 충전기에 남아 있더라도 방전되지 않습니다. (그림 28)

이동 및 보관

- 내장된 리튬 이온 배터리는 위험 물질 규제를 준수합니다.
- 제삼자나 운송 중개인에 의해 이루어지는 상용 운송에 대해서는 포장 및 라벨링에 대한 특수 요구사항이 준수되어야 합니다.
- 운송할 품목 준비 시 필요한 경우 위험 물질 전문가와 상담하십시오. 보다 구체적인 국가별 규제가 있을 수 있으므로 주의 깊게 살펴 보십시오.
- 열린 접점을 테이프를 붙이거나 마스킹하고 포장이 움직이지 않도록 배터리를 포장합니다.
- 보관하거나 운반할 때 항상 배터리를 분리합니다.
- 배터리와 배터리 충전기를 건조하고 습기 발생 염려 및 동파 염려가 없는 장소에 보관합니다.
- 정전기가 발생할 수 있는 장소에 배터리를 보관하지 마십시오. 배터리를 금속 상자에 절대 보관하지 마십시오.
- 배터리를 온도가 5°C ~ 25°C이며 직사광선이 전혀 없는 장소에 보관합니다.
- 배터리 충전기를 온도가 5°C ~ 45°C이며 직사광선이 전혀 없는 장소에 보관합니다.
- 밀폐되고 건조한 장소에만 배터리 충전기를 보관합니다.
- 배터리와 배터리 충전기를 별도로 보관해야 합니다. 잠금 장치가 있는 장소에 장비를 보관하여 어린이나 허가 받지 않은 사람의 손에 닿지 않게 합니다.
- 장기간 보관할 때는 장비를 청소하고 전체적인 서비스를 마치는 것을 잊지 마십시오.
- 이동할 때 장비를 단단히 조여 주십시오.

배터리, 배터리 충전기 및 장비의 폐기

제품 및 그 포장의 기호는 본 제품을 가정용 폐기물로 취급해서는 안됨을 의미합니다. 대신 이 제품은 전기전자 장비의 회수를 위한 적절한 재활용 처리장에 맡겨야 합니다.

본 제품을 올바르게 관리하면 환경과 인류에 미칠 수 있는 부정적인 영향을 최소화할 수 있으며 그렇지 못할 경우 본 제품의 폐기물 관리가 잘못될 수 있습니다. 본 제품의 재활용에 관한 자세한 정보는 해당 지자체, 가정용 폐기물 서비스 센터 또는 제품을 구입한 매장에 문의하시기 바랍니다.

시동 및 정지

시동 전 점검

2개의 해제 버튼을 누르고 배터리를 당겨 빼내 장비에서 배터리를 제거합니다.

- 작업 구역을 검사하십시오. 튕겨 나갈 수 있는 물체를 제거하십시오.
- 절단 부착물을 확인합니다. 무디거나 균열이 있거나 손상된 날은 절대 사용하지 마십시오.
- 장비에 이상이 없는지 확인합니다. 너트와 나사가 모두 단단히 조여졌는지 확인합니다.
- 장비를 용도에 맞게 사용합니다.
- 핸들과 안전 기능이 올바른 순서로 작동하는지 확인합니다. 빠진 부품이 있거나 개조하여 사양을 벗어난 장비는 절대 사용하지 마십시오. 필요한 경우 장갑을 착용해야 합니다.
- 장비를 시동하기 전에, 모든 덮개는 올바르게 부착되고 손상이 되지 않아야 합니다.

장비에 배터리 연결

완전히 충전된 배터리를 사용합니다. 장비에 Husqvarna 정품 배터리만 사용합니다. 기술 정보를 참고하십시오.

- 배터리를 장비에 삽입합니다. 배터리는 장비의 배터리 홀더 내에 쉽게 미끄러져 들어가야 합니다. 배터리가 쉽게 미끄러져 들어가지 않는 경우 올바르게 삽입되지 않는 것입니다. 딸깍 소리가 들리면 배터리가 제자리에 들어가 잠기게 됩니다. 배터리가 장비에 올바르게 끼워졌는지 확인합니다(그림 13).

시동 및 정지



경고! 인가되지 않은 사람이 작업 구역 내에 들어오지 못하도록 합니다. 그렇지 않으면 심각한 인명 사고의 위험이 있습니다. 안전거리는 15미터입니다.

시동

- 장비를 컵니다. 시동 버튼을 녹색 LED가 점등될 때까지(1초 이상) 길게 누릅니다(그림 14).
- 앞 핸들의 파워 트리거를 누릅니다(그림 15).
- 그리고 나서 뒤 핸들의 파워 트리거를 위로 눌러 최대 출력을 적용합니다(그림 16).

정지

- 뒤 핸들의 파워 트리거 또는 앞 핸들의 파워 트리거를 놓아 장비를 정지시키고 장비를 비활성화합니다.

2개의 해제 버튼을 누르고 배터리를 당겨 빼내 장비에서 배터리를 제거합니다(그림 17).

중요! 항상 배터리를 분리하여 장비가 실수로 작동되지 않도록 하십시오.

작업 기술

일반 작업 지침

중요!

이 절은 나무 울타리 손질용 공구로 작업할 때의 기본적인 안전 주의사항을 다룹니다.

어떻게 해야 하는지 잘 모르는 경우에는 전문가에게 문의해야 합니다. 대리점이나 서비스 센터에 문의합니다.

자신의 능력 밖이라고 판단되는 모든 조작은 하지마십시오.



경고! 장비가 심각한 인명 사고를 유발할 수 있습니다. 안전 지침을 주의 깊게 읽으십시오. 장비 사용 방법을 익히십시오.



경고! 절단 공구, 반드시 장비를 비활성화한 다음 공구를 만지십시오. 장비를 유지 보수하기 전에는 항상 배터리를 분리하십시오.

기본 안전 규칙

- 어린이가 장비를 사용하거나 장비 근처에 있지 못하도록 하십시오.
- 주위를 관찰하여 사람 또는 동물이 절단 장비에 접촉할 위험이 없는지 확인하십시오.
- 사용자 설명서의 내용을 읽고 이해하지 못한 사람에게 절대 장비 사용을 허가하지 마십시오.
- 작업 구역을 검사하십시오. 튕겨 나갈 수 있는 물체를 제거하십시오.
- 절대로 사다리, 스톱 또는 안전이 확보되지 않은 높은 위치에서 작업하지 마십시오(그림 18).
- 주의! 사고 발생 시 도움을 청할 수 있는 상황이 아닌 경우에는 장비를 사용하지 마십시오. 작업 중에는 아무도 15미터 이내로 접근하지 않도록 하십시오.
- 예를 들어 안개, 비, 강풍, 추위 등 기후가 나쁠 때는 절대로 장비를 사용하지 마십시오.
- 이물질이 부딪거나 진동이 발생하면 즉시 장비를 정지시키십시오. 장비에서 배터리를 분리하고 장비가 손상되지 않았는지 확인하십시오.

Save 모드

장비는 배터리 절전 기능(SavE)을 갖추고 있습니다. SavE 버튼을 눌러 기능을 활성화합니다. 녹색 LED가 점등되어 기능이 켜졌음을 표시합니다(그림 19).

대부분의 경우 나무 울타리 손질용 공구를 사용할 때는 SavE 모드가 최적이며 이 모드에서 작동 시간이 가장 길어집니다.

자동 스위치 꺼짐 기능

장비를 사용하지 않을 때 비활성화되는 차단 기능이 있습니다. 녹색 LED와 장비가 1분 후 꺼지게 됩니다.

작업시 안전 지침

- 몸을 무리하게 앞으로 뻗지 마십시오. 항상 발 딛는 곳에 적절한 균형을 유지하십시오.
- 장비를 옮겨야 하는 경우 전원을 끕니다.
- 장비를 반드시 먼저 끈 다음 내려 놓아야 하며 항상 배터리를 분리합니다.



경고! 튕겨져 나가는 물체에 주의합니다. 항상 인증된 시각 보호 장구를 착용하십시오. 절단 부착물 보호대에 절대로 기대지 마십시오. 돌, 쓰레기 등이 눈에 튀어 들어가면 눈이 멀거나 심각한 부상을 입을 수 있습니다.

허가 받지 않은 사람이 가까이 가지 않도록 하십시오. 어린이, 동물, 관람자 및 보조자는 안전 거리 15미터 밖에 있어야 합니다. 누군가 다가오면 즉시 장비를 정지시키십시오. 아무도 안전거리 내에 있지 않도록 하고 사용자의 뒤편을 확인하지 않고 장비를 휘두르지 마십시오.

- 장비를 잡을 때는 항상 양손을 사용합니다. 장비를 신체 옆에서 잡습니다(그림 20).
- 절단 장비가 활성화되어 있을 때 옷이나 신체의 일부에 닿지 않도록 주의합니다.
- 모터 전원을 끄 때는 모터가 완전히 정지할 때까지 절단 부착물에서 손과 발을 멀리 합니다.
- 절단하는 동안 튕겨 나갈 수 있는 가지 밑동에 주의합니다. 지면과 너무 가까운 곳에서 절단하지 마십시오. 돌이나 기타 물체가 튕겨 나갈 수 있습니다.
- 금속 부품과 같은 절단 부착물을 손상시킬 수 있는 전기 케이블, 곤충 및 동물 등과 같은 외부 물체가 있는지 작업 영역을 확인합니다.
- 작업하는 동안 날에 각종 물체 등이 영키면 모터 전원을 끄고 모터가 완전히 정지할 때까지 기다린 다음 날을 청소합니다. 배터리를 장비에서 분리합니다.
- 모터가 가동 중일 때에는 장비를 절대로 방치하지 마십시오.

작업 기술

작업 완료 후 안전 지침

- 장비를 사용하지 않을 때에는 항상 운송용 보호대를 절단 부착물에 장착해야 합니다.
- 청소, 수리 또는 검사 전에 절단 부착물이 정지되었는지 확인합니다. 배터리를 장비에서 분리합니다.
- 절단 부착물을 수리할 때는 항상 내구성이 강한 장갑을 착용합니다. 날은 매우 날카로우므로 쉽게 베일 수 있습니다.
- 장비에 어린이의 손이 닿지 않도록 보관하십시오.
- 수리할 때는 정품 예비 부품만 사용합니다.

기초 작업 기술

- 측면을 손질할 때는 아래에서 위로 반원을 그리듯이 작업합니다(그림 21).
- 울타리를 손질할 때는 모터가 울타리와 멀리 떨어져 있어야 합니다.
- 최상의 균형을 위해서는 가능한 신체에 가깝게 장비를 잡습니다(그림 20).
- 장비 끝부분이 지면에 닿지 않게 합니다.
- 작업을 너무 서두르지 말고 모든 가지가 깨끗이 절단될 때까지 꾸준히 작업합니다.

검사 및 유지 보수



경고 ! 장비를 유지 보수하기 전에는 항상 배터리를 분리하십시오.

중요! 배터리 또는 배터리 충전기를 절대 물로 청소하지 마십시오.

강력한 세척제는 플라스틱을 손상시킬 수 있습니다.

장비를 서비스하고 수리하기 위해서는 특별한 교육을 받아야 합니다. 장비의 안전장치와 관련해서는 특히 그렇습니다. 만약 사용자의 장비가 아래 나열된 점검 사항 중에서 지적되는 부분이 있다면 반드시 서비스 대리점을 찾으셔야 합니다. 당사 제품을 구입하시면 당사의 전문 수리 및 서비스를 이용하실 수 있습니다. 장비를 구입한 판매점에서 서비스를 제공할 수 없는 경우에는 가장 가까운 서비스 센터의 주소를 문의하십시오. 정격 예비 부품만 사용하십시오.

배터리 충전기와 배터리에 문제가 없는지 정기적으로 점검합니다(그림 24) (그림 25).

청소

장비를 사용한 후 청소합니다.

배터리와 배터리 충전기가 깨끗한지 확인해야 하며 배터리를 배터리 충전기에 삽입하기 전에는 항상 배터리 단자와 배터리 충전기 단자가 깨끗하고 건조한지 확인해야 합니다(그림 22).

배터리 가이드 트랙을 청결히 관리합니다. 깨끗하고 마른 헝겊으로 플라스틱 부품을 닦으십시오.

청소 및 윤활

장비를 사용하기 전이나 후에는 세정제를 사용하여 날에 남아 있는 송진 및 식물유를 청소합니다.

날 끝이 손상되거나 변형되지 않았는지 확인합니다. 들쭉날쭉한 부분이 있으면 이를 줄로 손질합니다. 날이 자유롭게 움직이는지 확인합니다.

장기간 보관한 후에는 특수 오일로 날을 윤활합니다 (그림 23).

유지 보수

고장 수리 일정

키패드

키패드에서 고장 수리를 합니다.

키패드	발생 가능한 결함	가능한 조치
경고 표시등이 깜박입니다. 그림 (5)의 3번.	배터리가 방전되었습니다.	배터리 충전
	과부하가 걸렸습니다.	절단 부착물에 걸림이 발생했습니다. 절단 부착물을 풉니다.
	주변 온도가 너무 낮거나 높습니다.	장비가 식도록 둡니다.
장비가 작동하지 않음	파워 트리거와 작동 버튼을 동시에 눌렀습니다.	파워 트리거를 놓으면 장비가 작동합니다.
경고 표시등이 켜집니다. 그림 (5)의 3번.	서비스	서비스 담당자에게 문의하십시오.

충전하는 동안 배터리 및/또는 배터리 충전기 문제를 해결합니다.

배터리

LED 디스플레이	발생 가능한 결함	가능한 조치
경고 표시등이 깜박입니다. 그림 (27)의 2번.	주변 온도가 너무 낮거나 높습니다.	주변 온도 -10°C ~ 40°C에서 배터리를 사용하십시오.
	과전압이 걸렸습니다.	주 전원 전압이 장비의 명판에 기재된 전압과 일치하는지 확인하십시오. 배터리를 배터리 충전기에서 분리합니다.
	저전압	배터리를 충전하십시오.
경고 표시등이 켜집니다. 그림 (27)의 2번.	전압 차가 너무 큼니다(1V).	서비스 담당자에게 문의하십시오.

배터리 충전기

LED 디스플레이	발생 가능한 결함	가능한 조치
오류 LED가 깜박임	주변 온도가 너무 낮거나 높습니다.	주변 온도가 5°C ~ 40°C일 때만 배터리 충전기를 사용합니다.
빨간색 LED가 켜짐	전압 차가 너무 큼니다(1V).	서비스 담당자에게 문의하십시오.

유지 보수

유지 보수 일정



경고 ! 장비를 유지 보수하기 전에는 항상 배터리를 분리하십시오.

다음은 장비에 반드시 행해야 하는 유지 보수 단계 목록입니다. 대부분의 항목은 유지 보수 부분에 설명되어 있습니다. 사용자는 본 설명서에 나와 있는 유지 보수 및 A/S를 실행해야 합니다. 더 광범위한 작업은 인가된 서비스 센터에서 수행해야 합니다.

유지 보수	일일 유지 보수	주간 유지 보수	월간 유지 보수
장비 외부를 청소하십시오.	X		
시동 및 정지 스위치가 제대로 작동하며 손상되지 않았는지 점검합니다.	X		
뒤 핸들의 파워 트리거와 앞 핸들의 파워 트리거 기능이 안전상 올바르게 작동하는지 확인하십시오.	X		
모든 제어 기능에 손상이 없고 이상이 없는지 확인합니다.	X		
절단기 및 절단기 보호대가 손상되거나 균열되지 않았는지 확인합니다. 절단기 또는 절단기 보호대가 충격에 노출되거나 균열된 경우 교체합니다.	X		
절단 장치가 굴절 또는 손상된 경우에는 교체하십시오.	X		
손 보호대가 손상되지 않았는지 확인합니다. 손상된 경우 보호대를 교체합니다.	X		
너트와 나사가 단단히 조여졌는지 확인하십시오.	X		
배터리가 손상이 없는지 확인합니다.	X		
배터리가 충전되었는지 확인합니다.	X		
배터리 충전기가 손상되지 않았는지 또한 올바르게 작동하는지 확인합니다.	X		
날을 고정하고 있는 나사가 올바르게 체결되어 있는지 확인합니다.		X	
배터리와 장비 간 연결부를 확인하고 배터리와 배터리 충전기 간 연결도 확인합니다.			X

기술 정보

기술 정보

모델명	115iHD45
플랫폼	HT100EU
모터	
모터 유형	BLDC
무게	
배터리를 제외한 중량(kg)	3.2
배터리를 포함한 중량(kg)	4.0
절단기	
유형	양면
날 길이, mm	450
SavE 기능이 활성화된 상태에서 날 속도 절단 횟수/분	2400
SavE 기능이 비활성화된 상태에서 날 속도 절단 횟수/분	3000
소음 방출	
(주 1 참조)	
소음 출력 수준, 측정 dB(A)	87
소음 출력 수준, 보장 L_{WA} dB(A)	90
소음 수준	
(주 2 참조)	
EN 60745-1 및 EN 60745-2-15에 의거하여 측정된 작업자 청각에서의 음압 수준, dB (A):	78
진동 수준	
(주 3 참조)	
EN 60745-1 및 EN 60745-2-15에 의거하여 측정된 핸들 진동 수준(a_{hr}), m/s ²	1.3/1.9

주 1: EC 지침 2000/14/EC에 의거 소음 출력(L_{WA})으로 측정된 소음 방출, 보장 소음 출력과 측정된 소음 출력 간의 차이는 측정 결과의 분산과 Directive 2000/14/EC에 따른 동일 모델의 각기 다른 장비 간의 편차가 보장 소음 출력에 포함되어 있기 때문에 나타납니다.

주 2: 장비의 등가 음압 수준에 대해 보고된 데이터에 따르면 일반적인 통계 분산(표준 편차)은 1 dB (A)입니다.

주 3: 진동 수준에 대해 보고된 데이터는 일반적인 통계 분산(표준 편차)인 1.5 m/s²입니다.

- 규정된 총 진동 값은 표준 시험 방식에 따라 측정되었으며 다른 공구와 비교하는 데 사용할 수 있습니다.
- 규정된 총 진동 값은 또한 예비 노출 평가에 사용할 수도 있습니다.

장비에 Husqvarna 정품 BLi 배터리만 사용하십시오.

인가된 액세서리				
배터리	BLi10		BLi20	
유형	리튬이온		리튬이온	
배터리 용량(Ah)	2.1(VTC4)	2(HD2)	4.2(VTC4)	4(HD2)
전압, V	36	36.5	36	36.5
중량, kg	0.7	0.7	1.2	1.2

명시된 배터리 BLi에 승인된 충전기	
배터리 충전기	QC80
주전원 전압, V	100-240
주파수, Hz	50-60
출력, W	100
출력 전압, V d.c. /Amps, A	36/2

符号说明

本机上的符号：

原版瑞典语操作说明的译文。

警告！在使用绿篱机时，疏忽或使用不当均有可能造成严重或致命伤害。阅读并且理解本《操作手册》的内容极其重要。

请认真阅读本操作手册，确保在充分理解各项说明之后再使用机器。

请务必配戴：

- 经检验合格的听觉保护设备
- 经检验合格的眼部保护设备

务必戴上检验合格的保护手套。

穿上坚固的防滑靴。

本产品符合适用的 EC 指令的要求。

本产品或其包装上的符号表示本产品不能作为生活垃圾处理。本产品必须通过合适的回收装置进行收集。（仅适用于欧洲）

不得暴露在雨水中。

直流电。

在环境中的噪音释放符合欧盟指令。本机的噪音释放在“技术资料”一章和产品标签上有详细说明。

铭牌上显示了序列号。**yyyy** 是生产年份，**ww** 是生产周。

yyyywwxxxxx



电池和/或电池充电器上的符号：

请认真阅读本操作手册，确保在充分理解各项说明之后再使用机器。



本产品必须通过合适的回收装置进行收集。（仅适用于欧洲）

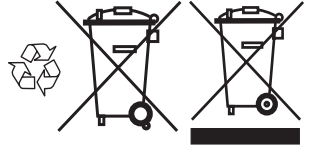

故障安全型变压器



电池充电器只能在室内使用和存放。



双重绝缘



有关机器上的其他符号/标识，请参考适用于特定市场的特殊认证要求。

目录

目录

符号说明

本机上的符号: 4

电池和/或电池充电器上的符号: 4

目录

目录 5

启动前应注意以下事项: 5

引言

尊敬的客户: 6

构造图示说明 6

一般安全须知

电动工具一般安全警告 7

个人防护装备 9

机器安全设备 9

电池和电池充电器 10

电池处理

电池状态 12

电池充电器 12

运输及存放 12

电池、电池充电器和机器的废弃处理 13

启动与停止

启动前检查 14

连接电池和机器 14

启动与停止 14

操作方法

一般工作须知 15

维护

检查和维修 16

清洁与润滑 16

故障检修计划表 17

维护时间表 18

技术参数

技术参数 19

欧盟一致性声明 20

启动前应注意以下事项:

请仔细阅读操作手册。



警告！长期接触噪音会导致永久性听力损伤。因此，请务必佩戴检验合格的听觉保护设备。



警告！任何情况下，未经制造厂的许可，不得修改本机的设计。必须使用原厂零件。未经许可擅自修改，或使用未经认可的零件，可能会对操作员或其他人员造成严重的伤害或死亡。



警告！在使用绿篱机时，疏忽或使用不当均有可能造成严重或致命伤害。阅读并且理解本《操作手册》的内容极其重要。

尊敬的客户：

感谢您选购 Husqvarna 产品！Husqvarna 的历史可以追溯到 1689 年，当时瑞典国王查尔斯十一世下令在 Husqvarna River 的河岸上开办一家火枪生产厂。选择这一地点非常合理，这是因为当时利用 Husqvarna River 中的水力来建立水力发电厂。在 300 多年的成长过程中，Husqvarna 工厂生产出了许多不同的产品，从木炉到现代化厨房用品、缝纫机、自行车、摩托车等等。1956 年，第一台电机驱动除草机问世，随后于 1959 年链锯诞生，这就是 Husqvarna 如今所从事的领域。

如今，Husqvarna 已经成为世界上领先的园林产品生产商之一，公司极为重视产品质量。公司的商业理念为：为园林与建筑行业开发、生产与提供电机驱动产品。此外，Husqvarna 的目标是在人体工程学、使用性、安全性及环保方面居于领先地位。这就是我们为这些领域中的产品开发许多不同功能的原因所在。

我们相信，在相当长一段时间之后，您会对我们产品的质量与性能高度满意。购买我们的任意产品，您都将随时获得专业的维修和保养帮助。如果出售本机的零售商不是我们的授权经销商，应咨询离您最近的维修车间的地址。

希望我们的产品让您称心如意并与您长期相伴。请将本操作手册视为重要文档。遵照其中的内容（使用、维修、维护等），机器的使用寿命及转让时的价值都将大大提高。出售本机时，请确保将操作手册转交买家。

非常感谢您使用 Husqvarna 产品。

连续开发产品是 Husqvarna AB 的政策，因此拥有保留修改产品设计和外观的权利，而无需事先通知。

构造图示说明

(1)

- 1 操作手册
- 2 后手柄
- 3 前手柄上的开关扳机
- 4 前手柄
- 5 切割齿
- 6 运输护板
- 7 后手柄上的开关扳机
- 8 控制面板
- 9 护手板
- 10 电池
- 11 电池充电器
- 12 电源线
- 13 电池指示灯按钮
- 14 电池状态
- 15 警告指示灯
- 16 SavE 按钮
- 17 启停按钮
- 18 通电和警告指示灯
- 19 电池释放按钮

一般安全须知

电动工具一般安全警告

请认真阅读本操作手册，确保在充分理解各项说明之后再使用机器。

(图 1) - (图 27) 指 2-3 页上的图片。

本机器专用于切割树枝和杂草。



警告！请阅读所有安全警告和所有说明。如不遵循警告和说明，可能会导致电击、火灾和/或严重伤害。

重要事项！

保存所有警告和说明供以后参考。警告中的术语“电动工具”指的是电力驱动（有线）的动力工具或电池供电（无线）的动力工具。

工作区安全

- 保持工作区域干净明亮。混乱或黑暗的区域可能会导致事故。
- 请勿在诸如存在易燃液体、气体或粉尘等易爆炸的环境中操作电动工具。电动工具会生成火花，可能会点燃粉尘或气体。
- 操作电动工具时请远离儿童和旁观者。操作时分心将会无法控制工具。

电气安全

- 电动工具的插头必须与电源插座匹配。切勿以任何方式改造插头。请勿将任何转接插头与接地的电动工具一起使用。未经改造的插头和匹配的电源插座将减少电击风险。
- 避免将身体与接地表面接触，如管道、水箱、炉具和冰箱。如果身体接地，则会增加遭受电击的风险。
- 请勿将电动工具暴露在雨水或潮湿环境下。电动工具中进水将会增加电击风险。
- 请勿滥用电线。切勿使用电线来携带、拖拉或断开电动工具。请将电线远离热、油脂、尖锐边缘或移动的部件。损坏或缠绕的电线会增加电击风险。
- 在室外操作电动工具时，请使用室外专用的延长线。使用室外专用的电线会降低电击风险。
- 如果无法避免在潮湿的地点操作电动工具，请使用电流式漏电断路器 (RCD) 保护电源。使用 RCD 会降低电击风险。

人身安全

- 操作电动工具时，保持警觉并密切注意正在执行的操作并根据常识做出合理判断。请勿在疲倦或服用药剂、酒精或药物后使用电动工具。操作电动工具时的一时疏忽可能会导致严重的人身伤害。
- 使用个人防护装备。始终佩戴眼部保护设备。适用于相应条件的诸如防尘面罩、防滑安全鞋、安全帽或听觉保护设备等保护装备可减少人身伤害。
- 防止意外启动。连接电源和/或电池组以及提起或携带工具之前，确保开关处于关闭位置。携带电动工具时将手指放在开关上或为已打开开关的电动工具加电会引发事故。

- 打开电动工具开关前，请取下任何调整扳手。保持扳手与电动工具的旋转部件相连接可能会导致人身伤害。
- 请勿距离过远。请始终维持适当的位置和平衡。这样在出现意外时可以更好地控制电动工具。
- 穿戴合适的服装。请勿穿宽松的服装或佩戴珠宝。保持头发、衣服和手套远离移动部件。宽松的服装、珠宝或长发可能会绞入移动部件中。
- 如果提供了用于连接吸尘和集尘装置的设备，请确保正确连接和使用这些设备。使用吸尘装置可减少因灰尘引起的相关危险。

实际使用电动工具时产生的振动可能与标称总值有所差异，具体取决于工具的使用方式。操作员应该在实际使用情况下根据振动接触估测值选择合适的安全防护措施（考虑工作循环的各个环节，比如除了扳机，还考虑关闭工具时和怠速运行工具时的防护）。

电动工具的使用和养护

- 请勿强行操作电动工具。请针对具体用途使用正确的电动工具。使用正确的电动工具可更好更安全地按照设计用途完成工作。
- 请勿使用通过开关无法打开和关闭的电动工具。无法使用开关进行控制的任何电动工具都是危险的，必须进行维修。
- 在对电动工具进行任何调整、附件更改或存放前，请将电动工具的插头从电源和/或电池组上断开。此类预防性安全措施可降低不小心启动电动工具的风险。

一般安全须知

- 请将闲置的电动工具存放在远离儿童的位置，不得允许不熟悉电动工具或这些说明的人操作电动工具。未经培训的用户使用电动工具将非常危险。
- 维护电动工具。检查是否存在未对齐或移动部件纠缠、零件破损以及任何其他可能会影响电动工具操作的情况。如果工具已损坏，请在使用前维修电动工具。许多事故都是因电动工具未得到良好维修造成的。
- 保持切割工具锋利洁净。使用具有锋利切割边缘且经过适当维修的切割工具，较少出现纠结的情况且更易于控制。
- 请按照这些说明使用电动工具、附件和刀头等，同时考虑工作环境以及要执行的作业。如果电动工具用于非设计用途会导致危险。

电池动力工具的使用和养护

- 只能使用制造商指定的充电器为电池充电。一种类型电池组专用的充电器如果为其他类型电池组充电，可能产生失火危险。
- 电动工具只能使用专门指定的电池组。使用任何其他类型的电池组可能产生伤害和失火风险。
- 电池组不用时，使其远离其他金属物体，例如回形针、硬币、钥匙、钉子、螺钉或其他金属小物体，以免接通电池端子。电池端子短路可能引起烧伤或失火。
- 电池在滥用情况下可能喷出液体，避免接触这些液体。如果意外接触，用水冲净。如果液体接触眼睛，还应就医。电池喷出的液体可能产生刺激或灼伤。
- 保养电动工具时，请联系具备相应资质的维修人员并仅使用相同的更换零件。这将确保电动工具的安全。

绿篱剪安全警告 - 个人安全

- 双手操作绿篱剪。单手操作容易失控，引起严重的人身伤害。
- 使身体各部位远离锯片。不要在锯片运动时清除切割的枝叶或握住要切割的枝叶。确保关闭机器后再清除堵塞的枝叶。停机后锯片具有惯性运动。操作绿篱剪时一时疏忽可能导致严重的人身伤害。
- 在锯片停止后通过手柄搬运绿篱剪。在运输或存放绿篱剪时，务必安装切割装置盖。合理搬运绿篱剪可减少锯片可能导致的人身伤害。
- 只能通过绝缘握紧面握住电动工具，因为锯片可能会接触隐藏的电线。接触带电电线可能使电动工具裸露的金属部分带电，导致操作员遭受电击。
- 危险 - 使双手远离锯片。接触锯片会导致严重的人身伤害。

检查绿篱剪周围是否有其他物体，例如铁丝网。

重要事项！

对机器执行任何维护之前，务必取下电池。

应谨慎看护儿童，确保他们不会玩耍本机器。

将机器存放在儿童触及不到的位置。切勿让儿童或其他未受过使用培训的人员使用或维修机器和/或电池。当地法律可能会限制使用者的年龄。

绝不能使用曾对原规格进行任何改动的机器。

请使用个人防护装备。请参阅“个人防护装备”一节的说明。

机器操作员必须确保作业过程中 15 米范围内无任何人或动物。

避免在不良天气下使用本机，例如雾天、雨天、强风、严寒等。极热天气可能使机器过热。

禁止使用有故障的机器。按照本手册中的说明进行安全检查、维护和保养。部分维护和保养措施必须由受过培训并有相应资质的专家进行。请参阅《维护》篇中的说明。

使用前应对机器进行全面检查。请参阅维护时间表。



警告！ 本机在操作期间会产生电磁场。电磁场在某些情况下会干扰有源或无源医疗植入体。为了减少严重或致命性伤害风险，我们建议使用医疗植入体的人员在操作本机之前先咨询其医生及医疗植入体制造商。

一般安全须知



警告！切勿允许儿童使用或靠近机器。由于机器容易启动，儿童如果失于看管，可能会启动机器。这就有可能造成严重的人员伤亡。因此，机器在没有严格看护的情况下应断开电池。



警告！有缺陷的锯片会增加发生事故的风险。

个人防护装备

重要事项！

在使用绿篱机时，疏忽或使用不当均有可能造成严重或致命伤害。阅读并且理解本《操作手册》的内容极其重要。

使用本机时，一定要使用经过批准的个人防护装备。个人防护装备不能避免受伤，但当意外发生时，可降低伤害程度。选择防护装备时，请向经销商查询。



警告！戴有听觉保护设备时，请留意警告信号或呼喊声。一旦电机停止，便取下听觉保护设备。

请务必配戴：

- 佩带听觉保护设备，尽量降低噪音。
- 始终佩戴经检验合格的眼部保护设备。如果使用面罩，必须同时配戴经检验合格的护目镜。在美国，经检验合格的护目镜必须符合 ANSI Z87.1 标准；在欧盟国家/地区，必须符合 EN 166。
- 必要时应戴上手套，比如安装切割锯片时。
- 穿上坚固的防滑靴或防滑鞋。
- 穿上高强度纤维制成的衣物，避免穿着可能钩住小树枝和分支的衣物。务必穿上布料结实的长裤。不要佩戴首饰，不要穿短裤、凉鞋或者赤脚。将头发固定在肩部以上。
- 附近应备有急救箱。

机器安全设备

本节介绍机器的安全装备及其用途，并说明如何进行检查和维修，以确保机器正常运转。请参阅《构造图示说明》部分，可找到此种安全设备的正确位置。

如果机器维护不当或由非专业人士进行保养和/或维修，机器的使用寿命或正常运行时间会缩短，发生意外的风险会增加。欲知更多详情，请与最近的保养厂联络。

重要事项！

本机的保养和维修必须经过专门培训。对于本机的安全设备来说尤其如此。如果在检修过程中出现下述的故障，应与保养厂联络。如果您购买我们的产品，我们承诺提供专业的修理和保养。如果出售本机的零售商不是保养商，应向他咨询离您最近的保养厂的地址。



警告！不得使用安全设备存在故障的机器。机器的安全设备必须按照本节说明进行检查和维护。如果您的机器未通过这些检查中的任何一项，请联系您的保养厂对其进行维修。

控制面板

确保按住启停按钮 (1) 1 秒钟以上时启动或关闭机器。绿色指示灯 (2) 亮起或熄灭。(图 5)

警告指示灯 (3) 闪烁和绿色指示灯 (2) 亮起可能表示：

- 无法达到全功率，同时会启动机器。松开开关扳机，机器启动。
- 机器被阻塞。关闭机器。从机器上取下电池。取出锯片中卡住的树枝或其他物质。
- 机器在高强度修剪时会过载。松开开关扳机，机器启动。

如果警告符号 (3) 闪烁，表示机器过热，机器将关闭。当机器恢复正常温度时，将再次准备就绪，可以启动它。

红色警告灯 (3) 恒亮表示需要维修。

一般安全须知

前手柄上的开关扳机

前手柄上的开关扳机用于防止机器意外操作。前手柄上的开关扳机和后手柄上的开关扳机都必须按下。前手柄上的开关扳机和后手柄上的开关扳机的启动顺序无关紧要。松开手柄后，后手柄上的开关扳机和前手柄上的开关扳机均会返回原位。返回运动由独立弹簧进行控制。这种布置意味着后手柄上的开关扳机会在非操作状态下自动锁定。

启动机器。按下前手柄上的开关扳机。（图 6）

随后按下后手柄上的开关扳机，直到达到全功率。（图 7）松开后手柄上的开关扳机，检查其能否自由复位。锯片必须在 1 秒钟内停止运动。

重启机器。松开前手柄上的开关扳机。检查开关扳机锁是否在松开后返回原位。锯片必须在 1 秒钟内停止运动。

护手板

护手板可以防止手接触到运转中的锯片，例如操作员松开前手柄时。（图 9）

检查并确认护手板安装正确。检查并确认护手板完好无损。

锯片和防护罩

锯片 (1) 外部具有与防护罩相同的形状。（图 9）

检查锯片防护罩是否损坏或变形。如果已弯曲或损坏，请更换刀盘。警告中的术语“电动工具”指的是电力驱动（有线）的动力工具或电池供电（无线）的动力工具。

电池和电池充电器

本节介绍电池动力产品的电池及其充电器的安全事项。

只能为 Husqvarna 产品使用 Husqvarna 原装电池，只能在 Husqvarna 提供的原装 QC 系列充电器中充电。电池通过软件进行加密。

机器只能使用 Husqvarna 原装 BLi 电池。

电池安全

Husqvarna 可充电 BLi 电池只能用作相关的 Husqvarna 无线机器的电源。电池不得用作其他设备的电源，以防造成伤害。（图 2）



警告！ 避免任何皮肤接触电池酸液。电池酸液可能会引起皮肤过敏、烧伤或腐蚀性伤害。如有电池酸液入眼，请勿揉搓，用大量清水冲洗眼睛至少 15 分钟。请就医。如果意外接触，必须用大量的水和肥皂清洗接触部位。



警告！ 切勿使电池端子接触钥匙、硬币、螺丝或其他金属，否则可能使电池短路。切勿将物体插入电池的排气孔内。

未使用的电池必须远离金属物品，如钉子、硬币、首饰等。请勿尝试拆卸或粉碎电池

- 应在温度为 -10 °C 至 40 °C 的环境中使用电池。
- 请勿将电池暴露在微波或高压条件下。
- 切勿用水清洁电池或充电器。请参阅《维护》篇中的说明。
- 将电池存放在儿童触及不到的位置。
- 保护电池免受雨水和潮湿条件的侵袭。
- 不得打开或破坏电池。泄漏的电解液具有腐蚀性，可能会损伤眼睛或皮肤。如果吞咽，会有毒性。

一般安全须知

充电器安全性

只能使用 Husqvarna QC 充电器为 Husqvarna BLi 备用电池充电。（图 3）



警告！务必遵守以下规定，尽量降低电击或短路风险：

不得将任何异物插入充电器冷却槽中。

不要尝试拆解电池充电器。

不得将充电器端子接到金属物体，否则会使充电器短路。

使用经检验合格、完好无损的壁式插座。



警告！不要在腐蚀性或易燃性材料附近使用电池充电器。不要盖住电池充电器。如果出现冒烟或着火，拔出充电器插头。注意失火危险。

- 定期检查充电器接线是否完好以及是否未开裂。
- 切勿拉住电源线拖动充电器，切勿拉动电源线拔出插头。
- 让所有电线和伸延电线远离水、油和锋利的边沿。确保电线不会被门、篱笆等夹住。否则会使物体带电。定期检查电源延长线，如有损坏应该更换。

请勿使用：

- 出现故障或损坏的充电器，以及出现故障、损坏或变形的电池。（图 4）

以下情形不宜充电：

- 电池充电器中装有非充电电池，也不能将非充电电池用在机器中。
- 充电器在户外充电。
- 在下雨或在潮湿条件下。
- 在阳光直射条件下。

只能在 5 °C ~ 40 °C 的环境温度条件下使用电池充电器。在通风良好、干燥无尘的工作环境中使用充电器。



警告！保护电池不受阳光直射、热量或明火的影响。如果将电池投入明火中，可能会发生爆炸。有烧伤和/或化学烧伤的危险。

电池状态

指示灯显示电池电量以及电池是否出现任何问题。机器关闭后，或者按下电池指示灯按钮 (1) 之后，电池电量将显示 5 秒钟。出现错误时，电池上的警告符号将亮起 (2)。请参阅故障代码。(图 27)

LED 灯	电池状态
所有 LED 都亮起	完全充满 (67%-100%)。
LED 1、LED 2 亮起。	电池充电量达到 34%-66%。
LED 1 亮起。	电池充电量达到 1%-33%。
LED 1 闪烁。	电池电量耗尽。给电池充电。

电池充电器



警告！存在电击和短路风险。使用经检验合格、完好无损的壁式插座。确保电源线未损坏。如果电源线有任何损坏迹象，应予更换。

连接电池充电器

- 将充电器连接至具有标牌上规定的电压和频率的电源。将电源插头插在接地插座中。
- 电池温度超过 50 °C 时将不会充电。

将电池连接电池充电器。

定期检查电池和充电器是否完好无损。请参阅《维护》篇中的说明。

首次使用电池时必须先为其充电。电池在交付时仅充满了 30% 的电量。

- 将电池连接电池充电器。(图 11)
- 当电池与电池充电器正确连接后，充电器上的绿色充电指示灯将会亮起。正在充电。(图 10)
- 当所有指示灯亮起时，电池充满电。(图 12)
- 拔出插头。不要猛拉电源线将其从壁式插座中拔出。
- 将电池与电池充电器断开。

充电状态

锂离子电池可以在任何电量水平下充电。无论电池的电量是多少，都可以开始或取消充电过程。充满电的电池即使留在充电器中也不会损失电量。(图 28)

运输及存放

- 其中的锂离子电池需要遵守危险货物法规中的相关要求。
- 在商业运输过程中，例如通过第三方、货运代理运输时，必须遵守关于包装和标签使用的特殊要求。
- 在准备运输项目时，需要咨询专业人士货物是否为危险材料。同时还要遵守国家法规中的具体要求。
- 用胶布封住或用其他材料遮住裸露的触点，并将电池牢固固定在包装内。
- 进行存放或运输之前务必取下电池。
- 电池和电池充电器的存放位置应干燥无霜。
- 不要将电池存放在容易积聚静电的地方。严禁将电池存放在金属盒中。
- 保证电池的储存温度在 5 °C 至 25 °C 之间，并避免阳光直射。
- 电池充电器存放温度应介于 5 °C ~ 45 °C 之间，并且必须避免阳光直射。
- 电池充电器只能存放于密闭干燥的位置。
- 确保电池和充电器分开存放。请将本机存放在可以锁定的区域，以免儿童或未授权人员接触。
- 在长时间存放之前，确保清洁机器并且进行全面保养。
- 运输期间将机器固定好。

电池、电池充电器和机器的废弃处理

本产品或其包装上的符号表示本产品不能作为生活垃圾处理。必须将其送交相应的回收站以回收利用电气和电子设备。

对本产品进行不当的废物管理可能会对环境和人身造成负面影响，请确保正确处理本产品，避免发生此类问题。有关回收本产品的详细信息，请与当地相关管理部门、生活垃圾服务机构或销售本产品的商店联系。

启动前检查

按下两个释放按钮，从机器上拉出电池。

- 检查作业区。清除所有可能飞出的物体。
- 检查切割锯片。切勿使用变钝、开裂或损坏的锯片。
- 检查机器是否正常工作。检查并确认所有螺母和螺丝都已上紧。
- 仅将机器用于指定的用途。
- 确保手柄和安全功能正常工作。切勿使用缺少零件或者超规格改动的机器。应在必要时佩戴手套。
- 启动机器前，必须正确安装好所有的盖，并且不得有损坏。

连接电池和机器

确保使用完全充满电的电池。机器只能使用 Husqvarna 原装电池。请参阅技术参数。

- 将电池插入机器中。电池应该轻松滑入机器的电池座中。不能轻松滑入说明插入不当。听到卡嗒声表示电池锁定到位。确保电池正确装入机器中。（图 13）

启动与停止



警告！确定没有非工作人员在现场。否则会造成严重的人身伤害。安全距离为 15 米。

启动

- 启动机器。按住启动按钮 1 秒钟以上，直到绿色 LED 亮起。（图 14）
- 按下前手柄上的开关扳机。（图 15）
- 随后按下后手柄上的开关扳机，直到达到全功率。（图 16）

停止

- 松开后手柄上的开关扳机或前手柄上的开关扳机，按下停止按钮，使机器停机。

按下两个释放按钮，从机器上拉出电池。（图 17）

重要事项！务必取下电池，以防机器意外启动。

操作方法

一般工作须知

重要事项！

本节内容专门介绍了使用绿篱机时应注意的基本安全事项。

当您遇到任何情况，不知如何继续时，请咨询专家。与您的经销商或保养厂联系。

避免任何超出您能力范围的使用。



警告！这两种情况均会造成严重的人身伤害。请仔细阅读一般安全须知。了解如何使用机器。



警告！切割工具。关闭机器之前，切勿触摸该工具。对机器执行任何维护之前，务必取下电池。

自动关机功能

机器带有自动关闭功能，可以在不用时自动关机。绿色指示灯将会熄灭，机器将在 45 秒钟之后关闭。

工作时的安全须知

- 请勿距离过远。请始终维持适当的位置和平衡。
- 关机之后再移动机器。
- 不得未关机而放下机器，而且务必取下电池。



警告！注意抛掷物。始终佩戴经检验合格的眼部保护设备。切勿将切割锯片防护罩倾斜。石头、垃圾等会抛入眼中，导致失明或严重伤害。

未经授权的人员不得靠近。保持儿童、动物、旁观者和帮忙者在 15 米安全区以外。如有人靠近，立即停止机器。转动机器之前务必先查看身后，确保安全区内无人。

基本安全守则

- 切勿允许儿童使用或靠近机器。
- 观察您的周围，确保不存在人或动物接触切割设备的风险。
- 在事先未确定其他人是否阅读和了解了本操作手册的内容之前，禁止其使用本机。
- 检查作业区。清除所有可能飞出的物体。
- 切勿在梯子、凳子或其他没有完全固定的高处位置进行作业。（图 18）
- 小心！如果发生事故时无法求救，请勿使用本机。进行作业时，确保 15 米之内无人靠近。
- 请勿在不良天气下使用本机，例如雾天、雨天、强风或严寒等。
- 如果碰撞到任何异物或者发生振动，请立即停止机器。取出机器的电池，检查机器是否受损。

SavE 模式

机器带有省电功能 (SavE)。按下 SavE 按钮将激活该功能。绿色指示灯亮起指示该功能已打开。（图 19）

大多数情况下省电模式都是使用绿篱剪的最佳修剪模式，拥有最长的工作时间。

- 务必用双手握住机器。从与身体同一侧的方向握住机器。（图 20）
- 在启动之前确保衣服或身体的任何部位没有接触切割设备。
- 电机关闭之后，在切割锯片完全停止之前，手脚不要靠近锯片。
- 在切割时，请注意树枝条可能飞出。切割时切勿过于靠近地面。机器可能会将石块和其他物体弹出。
- 检查工作区域内是否有其他物体，例如电缆、昆虫和动物等，或其他可能损害切割锯片的物体，例如金属物品。
- 如果作业时有任何东西卡在锯片上，先关闭电机，待其完全停止后再清理锯片。从机器上取下电池。
- 禁止在运行马达时无人看管机器。

作业结束后的安全须知

- 不使用机器时，必须将运输保护装置安装到切割锯片上。
- 确保切割锯片停止后再进行清洁、维修或检查。从机器上取下电池。
- 维修切割锯片时，请务必佩戴耐磨的手套。锯片十分锋利，容易造成割伤。
- 将机器存放在儿童触及不到的位置。
- 维修时，请仅使用原装备件。

基本工作技巧

- 修剪侧边时采用摆动动作从底向上进行操作。（图 21）
- 修剪树篱时，电机应始终朝向与树篱相反的一侧。
- 尽量让机器靠近身体，以获得最佳平衡。（图 20）
- 确保端部未接触地面。
- 切勿匆忙完成工作，应始终平稳工作，直至干净利索地修整完所有树枝。

检查和维护



警告！对机器执行任何维护之前，务必取下电池。

重要事项！切勿用水清洁电池或充电器。

强效清洁剂可能损坏塑料。

本机的保养和维修必须经过专门培训。对于本机的安全设备来说尤其如此。如果在检修过程中出现下述的故障，应与保养厂联络。如果您购买我们的产品，我们承诺提供专业的修理和保养。如果出售本机的零售商不是保养商，应向他咨询离您最近的保养厂的地址。请仅使用原厂零件。

定期检查电池和充电器是否完好无损。（图 24）（图 25）

清洁

机器使用完毕后需要清洁。

确保电池和电池充电器保持清洁，将电池放入充电器之前，始终保持电池和充电器的端子清洁干燥。（图 22）

保持电池导槽清洁。用清洁的干布擦净塑料部件。

清洁与润滑

在使用机器之前和之后，使用清洁剂清除锯片上的树脂和植物残留物。

检查锯片边缘是否损坏或变形。锉掉任何毛刺。检查锯片能否自由移动。

长时间存放之前，使用专用油润滑锯片。（图 23）

维护

故障检修计划表

键盘

通过键盘排除故障。

键盘	可能的故障	可行操作
警告指示灯闪烁。 图 (5) 中的编号 3。	过载。	切割锯片卡住。松开切割锯片。
	偏离工作温度。	使机器冷却。
机器无法启动	同时按下了开关扳机和启动按钮。	松开开关扳机，机器启动。
警告指示灯亮起。 图 (5) 中的编号 3。	保养	请联系您的保养厂。

在充电期间排除电池和/或电池充电器的故障。

电池

指示灯	可能的故障	可行操作
警告指示灯闪烁。 图 (27) 中的编号 2。	温度偏差。	应在温度为 -10 °C 至 40 °C 的环境中使用电池。
	过压。	检查电源电压是否与机器标牌上的电压一致。 将电池从充电器上拔下。
	欠压	给电池充电。
警告指示灯亮起。 图 (27) 中的编号 2。	电池电压差过大 (1V)。	请联系您的保养厂。

电池充电器

指示灯	可能的故障	可行操作
错误指示灯闪烁	偏离工作温度。	只能在 5 °C ~ 40 °C 环境温度条件下使用电池充电器。
红色指示灯亮起	电池电压差过大 (1V)。	请联系您的保养厂。

维护

维护时间表



警告！对机器执行任何维护之前，务必取下电池。

以下是必须对本机进行的维修事项的列表。大多数的维护项目已在“维护”一节中进行说明。用户只能进行本《操作手册》中所述的保养和维修工作。其他的作业必须由授权的保养厂进行。

维护	日常维护	每周维护项目	每月维护
清洁机器的外部。	X		
检查启停开关是否工作正常并且未受损。	X		
确保后手柄上的开关扳机和前手柄上的开关扳机的安全功能正常。	X		
检查所有控件是否未受损并且工作正常。	X		
检查并确保切割齿和切割齿防护罩没有损坏或裂痕。切割齿或切割齿防护罩受到撞击或出现裂痕时，请进行更换。	X		
如果已弯曲或损坏，请更换刀盘。	X		
检查并确认护手板未受损。如果有损坏，请更换护罩。	X		
检查螺母和螺丝是否上紧。	X		
检查电池是否完好。	X		
检查电池的电量。	X		
检查电池充电器是否完好无损且工作正常。	X		
检查并确保用于将锯片紧固在一起的螺钉已正确拧紧。		X	
检查电池与机器之间的连接以及电池与电池充电器之间的连接。			X

技术参数

技术参数

型号名称	115iHD45
平台	HT100EU
电机	
电机类型	BLDC
重量	
重量（不含电池），kg	3.2
重量（含电池），kg	4.0
切割齿	
类型	双侧
锯片长度（mm）	450
锯片速度（省电模式），切割次数/分钟	2400
锯片速度（非省电模式），切割次数/分钟	3000
噪声排放	
（参阅注释 1）	
声能级，测量值 dB(A)	87
声能级，保证值 L_{WA} dB(A)	90
声级	
（参阅注释 2）	
操作员耳旁声压级根据 EN 60745-1 和 EN 60745-2-15 测量得出，单位为 dB(A):	78
振动程度	
（参阅注释 3）	
手柄的振动水平 (a_{Hv}) 根据 EN 60745-1 和 EN 60745-2-15 测量得出，单位为 m/s^2 。	1.3/1.9

注释 1：环境噪声排放以声能 (L_{WA}) 测量，符合欧盟指令 2000/14/EC 的要求。保证声功率与测定声功率之间存在差异，在于保证声功率按照 2000/14/EC 指令的要求还包含了测量结果中的离散以及相同型号不同机器之间的偏差。

注释 2：本机的等效声压级的报告数据中具有一个 2.5 dB (A) 的典型统计离散（标准偏差）。

注释 3：振级的报告数据中具有一个 1.5 m/s^2 的典型统计离散（标准偏差）。

- 标称振动总值依据标准测试方法测得，可用于比较不同的工具。

- 标称振动总值还可用于初步评估振动接触情况。

机器只能使用 Husqvarna 原装 BLi 电池。

经批准使用的附件				
电池	BLi10		BLi20	
类型	锂离子		锂离子电池	
电池容量 (Ah)	2.1 (VTC4)	2 (HD2)	4.2 (VTC4)	4 (HD2)
电压 (V)	36	36.5	36	36.5
重量 (kg)	0.7	0.7	1.2	1.2

指定 BLi 电池允许使用的充电器。	
电池充电器	QC80
电源电压 (V)	100-240
频率 (Hz)	50-60
功率 (W)	100
输出电压 (V d.c./Amps, A)	36/2

技术参数

部件名称	有害物质					
	铅	汞	镉	六价铬	多溴联苯	多溴二苯醚
齿轮	X	O	X	O	O	O
电机	X	O	O	O	O	O
电子元器件	X	O	O	O	O	O
工具/工具固定装置	O	O	X	O	O	O
油泵	X	O	O	O	O	O
适用于带锯链的机器	X	O	O	O	O	O
本表格依据 SJ/T 11364 的规定编制。 O：表示该有害物质在该部件所有均质材料中的含量均在 GB/T 26572 规定的限量要求以下。 X：表示该有害物质至少在该部件的某一均质材料中的含量超出 GB/T 26572 规定的限量要求。						

www.husqvarna.com

ХУСКВАРНА - БЪЛГАРИЯ СОФИЯ 1606, УЛ. "ВИКТОР ГРИГОРОВИЧ" No 1
Тел.: (02) 951 59 78; 980 98 89; 980 94 92; 951 55 05; Факс: (02) 980 95 23

ЦЕНТРАЛЕН СЕРВИЗ ХУСКВАРНА СОФИЯ, УЛ. "ЦВЕТАН АНТОВ" No 3А
Тел.: (02) 931 01 27; 931 13 62



1158374-93

2016-11-10