

# BETRIEBSANLEITUNG AKKU-RASENMÄHER

42.9 Li  
42.9 Li SP  
46.9 Li SP



DE  
GB  
NL  
FR  
ES  
IT  
SI  
HR  
PL  
CZ  
SK  
HU  
DK  
SE  
NO  
FI  
LT  
LV  
RU  
UA



**Inhaltsverzeichnis**

Deutsch .....	8
English .....	27
Nederlands .....	45
Français .....	64
Español .....	84
Italiano .....	104
Slovenščina .....	123
Hrvatski .....	141
Polski .....	159
Česky .....	179
Slovenská .....	196
Magyarul .....	214
Dansk .....	233
Svensk .....	250
Norsk .....	267
Suomi .....	284
Lietuvių .....	302
Latviešu .....	320
Русский .....	338
Україна .....	359

© 2018

AL-KO KOBER GROUP Kötz, Germany

This documentation or excerpts therefrom may not be reproduced or disclosed to third parties without the express permission of the AL-KO KOBER GROUP.

01

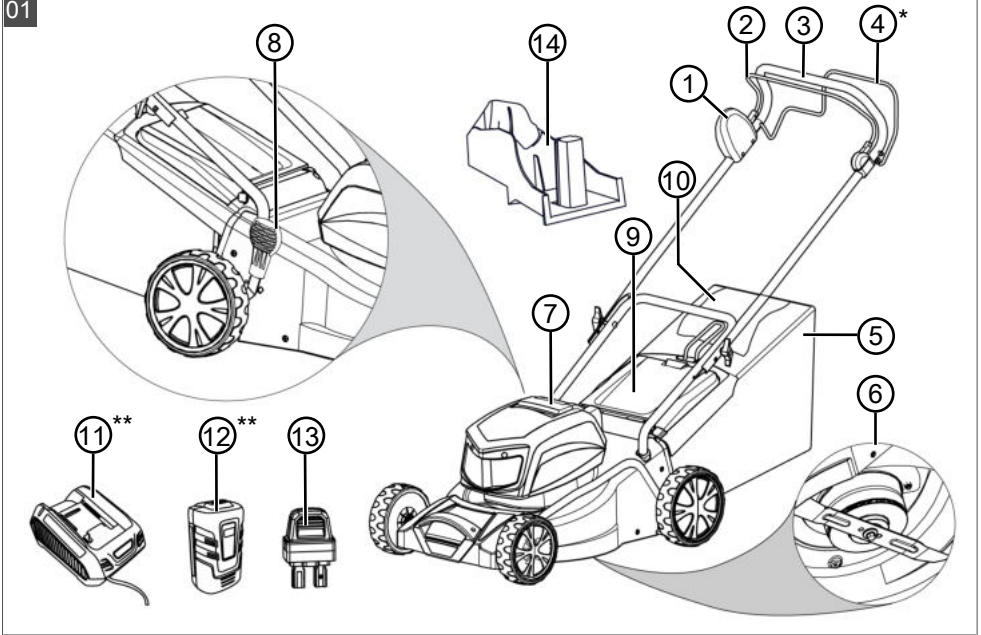

02

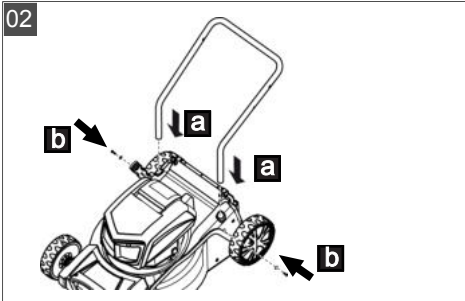

03

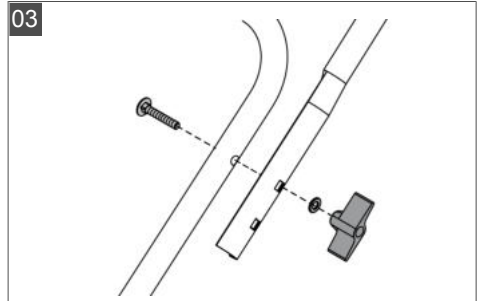

04

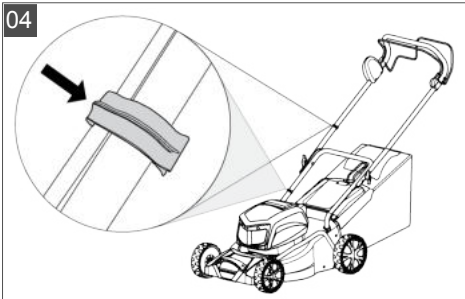



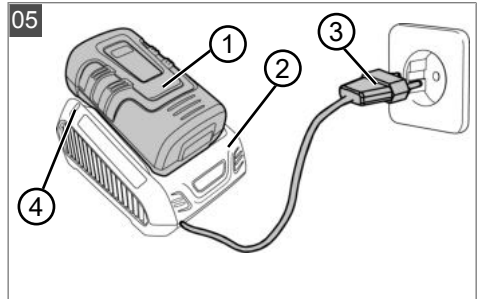

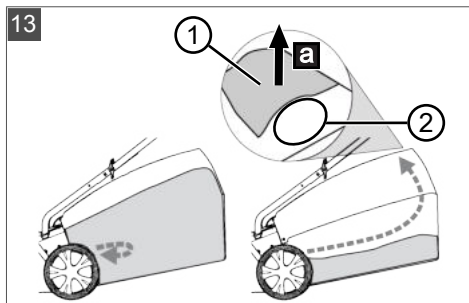
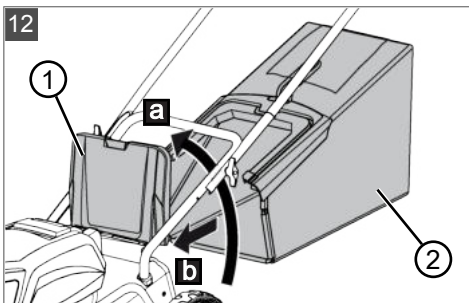
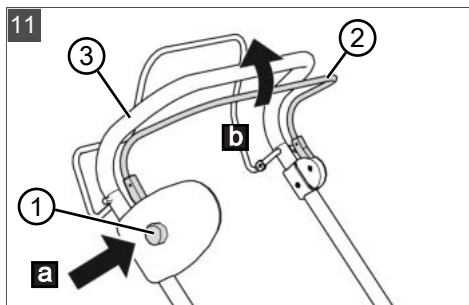
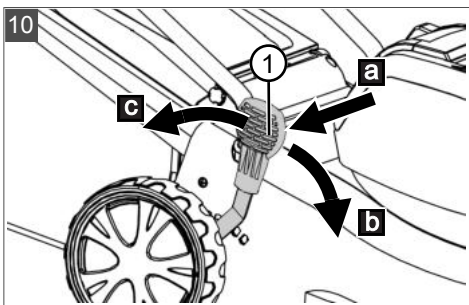
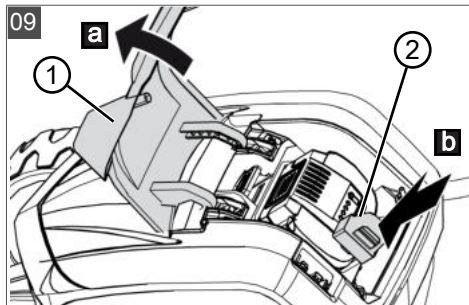
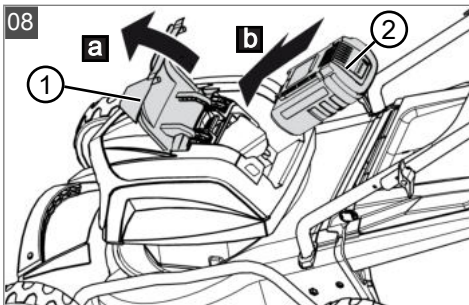
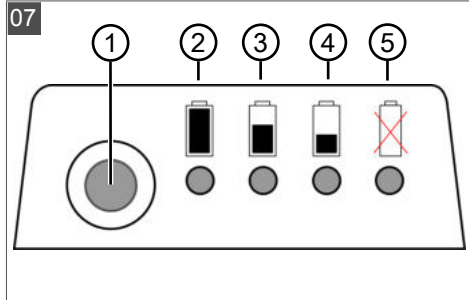
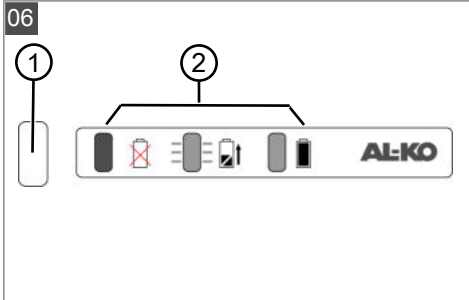

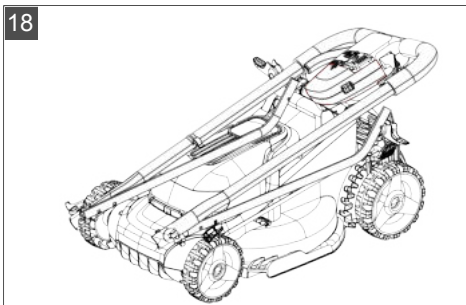
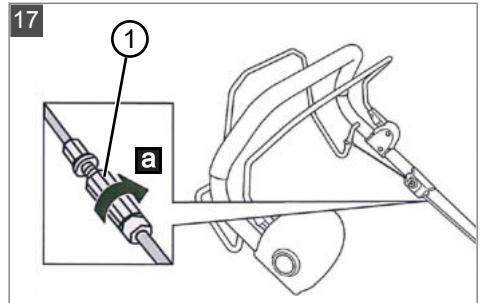
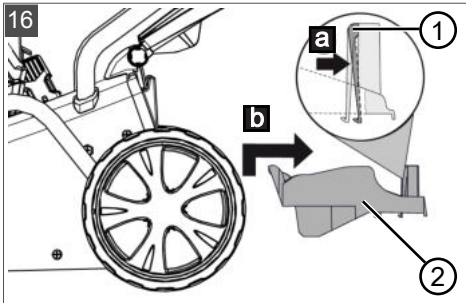
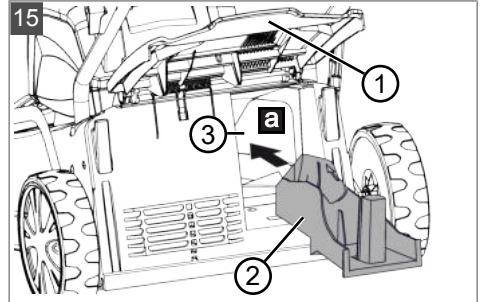
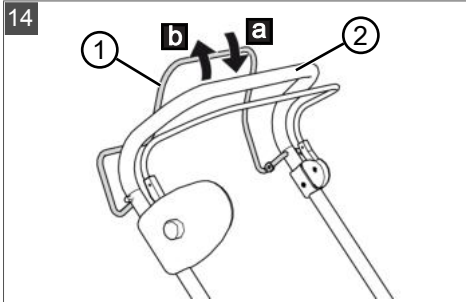





































05













 	  	  	  
 	  	  	  
	(1030 x 530 x 1400) mm	(1030 x 530 x 1400) mm	(1030 x 540 x 1500) mm
	ca. 21,6 kg	ca. 22,7 kg	ca. 25,3 kg
	42 cm	42 cm	46 cm
	3 – 7,5 cm	3 – 7,5 cm	3 – 7,5 cm
	 / IPX1	 / IPX1	 / IPX1
	Max. 3200 min <sup>-1</sup>	Max. 3200 min <sup>-1</sup>	Max. 3200 min <sup>-1</sup>
	L <sub>pA</sub> = 82,0 dB(A), K = 3 dB(A)	L <sub>pA</sub> = 82,0 dB(A), K = 3 dB(A)	L <sub>pA</sub> = 81,5 dB(A), K = 3 dB(A)
	L <sub>WA</sub> = 96 dB(A)	L <sub>WA</sub> = 96 dB(A)	L <sub>WA</sub> = 96 dB(A)
	a <sub>nv</sub> <2,5 m/s <sup>2</sup> [K = 1,5 m/s <sup>2</sup> ]	a <sub>nv</sub> <2,5 m/s <sup>2</sup> [K = 1,5 m/s <sup>2</sup> ]	a <sub>nv</sub> >2,5 m/s <sup>2</sup> [K = 1,5 m/s <sup>2</sup> ]
	ca. 65 l	ca. 65 l	ca. 65 l
	-	x	x

		 <b>B150 Li (B05-3640)</b> Art.-Nr. 113280	 <b>B200 Li (B05-3650)</b> Art.-Nr. 113524
	36 V (40 V max.)		
	4 Ah	5 Ah	
	144 Wh	180 Wh	
	+5°C - + 40 °C		
	+0°C - + 25 °C		

		 <b>C130 Li (C05-4230)</b> Art.-Nr. 113281 Ser.-Nr. G1951955
	100 V - 240 V AC 50/60 Hz; 140 W	
	42 V	
	3 A	
	1,5 h (4 Ah) 2,0 h (5 Ah)	
	+5°C – +40°C	

# ORIGINAL-BETRIEBSANLEITUNG

## Inhaltsverzeichnis

1	Zu dieser Betriebsanleitung .....	8	7	Arbeitshinweise .....	20
1.1	Symbole auf der Titelseite .....	8	8	Wartung und Pflege .....	20
1.2	Zeichenerklärungen und Signalwörter .....	9	8.1	Regelmäßige Wartungsarbeiten .....	20
2	Produktbeschreibung .....	9	8.2	Gerät und Mähwerk reinigen .....	21
2.1	Bestimmungsgemäße Verwendung ...	9	8.3	Schneidmesser kontrollieren und erneuern .....	21
2.2	Möglicher vorhersehbarer Fehlgebrauch .....	9	8.4	Bowdenzug des Radantriebs (Option) einstellen (17) .....	21
2.3	Restrisiken .....	9	8.5	Reparaturarbeiten .....	21
2.4	Sicherheits- und Schutzeinrichtungen .....	9	9	Hilfe bei Störungen .....	22
2.5	Symbole am Gerät .....	10	10	Transport .....	23
2.6	Lieferumfang .....	10	11	Lagerung .....	23
2.7	Produktübersicht (01) .....	10	11.1	Akku-Rasenmäher lagern (18) .....	24
3	Sicherheitshinweise .....	11	11.2	Akku und Ladegerät lagern .....	24
3.1	Sicherheitshinweise für Rasenmäher .....	11	12	Entsorgung .....	24
3.1.1	Training .....	11	13	Kundendienst/Service .....	25
3.1.2	Vorbereitende Maßnahmen .....	11	14	Garantie .....	25
3.1.3	Handhabung .....	12	15	Original-EU-/EG-Konformitätserklärung ....	26
3.1.4	Wartung und Lagerung .....	13	<b>1</b>	<b>ZU DIESER BETRIEBSANLEITUNG</b>	
3.2	Vibrationsbelastung .....	14	■	Bei der deutschen Version handelt es sich um die Original-Betriebsanleitung. Alle weiteren Sprachversionen sind Übersetzungen der Original-Betriebsanleitung.	
3.3	Lärmbelastung .....	16	■	Bewahren Sie diese Betriebsanleitung immer so auf, dass Sie darin nachlesen können, wenn Sie eine Information zum Gerät benötigen.	
3.4	Sicherheitshinweise zu Akku und Ladegerät .....	16	■	Geben Sie das Gerät nur mit dieser Betriebsanleitung an andere Personen weiter.	
4	Montage .....	16	■	Lesen und beachten Sie die Sicherheits- und Warnhinweise in dieser Betriebsanleitung.	
5	Inbetriebnahme .....	16	<b>1.1</b>	<b>Symbole auf der Titelseite</b>	
5.1	Akku laden (05) .....	16			
5.2	Ladezustand des Akkus ermitteln (07) .....	17			
5.3	Akku einsetzen und herausziehen (08) .....	17			
5.4	Stromversorgung zu- und abschalten (09) .....	17			
6	Bedienung .....	18			
6.1	Schnitthöhe einstellen (10) .....	18			
6.2	Motor starten und stoppen (11) .....	18			
6.3	Mähen mit Grasfangbox (12, 13) .....	19			
6.4	Radantrieb zu- und abschalten (14) ...	19			
6.5	Mulchen mit Mulchkeil [46.9 Li SP] (15, 16) .....	19			

Symbol	Bedeutung
	Lesen Sie unbedingt vor der Inbetriebnahme diese Betriebsanleitung sorgfältig durch. Dies ist die Voraussetzung für sicheres Arbeiten und störungsfreie Handhabung.



Symbol	Bedeutung
	Betriebsanleitung
	Li-Ion Akkus vorsichtig handhaben! Insbesondere die Hinweise zu Transport, Lagerung und Entsorgung in dieser Betriebsanleitung beachten!

## 1.2 Zeichenerklärungen und Signalwörter



### GEFAHR!

Zeigt eine unmittelbar gefährliche Situation an, die – wenn sie nicht vermieden wird – den Tod oder eine schwere Verletzung zur Folge hat.



### WARNUNG!

Zeigt eine potenziell gefährliche Situation an, die – wenn sie nicht vermieden wird – den Tod oder eine schwere Verletzung zur Folge haben könnte.



### VORSICHT!

Zeigt eine potenziell gefährliche Situation an, die – wenn sie nicht vermieden wird – eine geringfügige oder mäßige Verletzung zur Folge haben könnte.

### ACHTUNG!

Zeigt eine Situation an, die – wenn sie nicht vermieden wird – Sachschäden zur Folge haben könnte.



### HINWEIS

Spezielle Hinweise zur besseren Verständlichkeit und Handhabung.

## 2 PRODUKTBESCHREIBUNG

### 2.1 Bestimmungsgemäße Verwendung

Dieses Gerät ist zum Mähen eines Rasenbodens im privaten Bereich bestimmt und darf nur auf abgetrocknetem Rasen eingesetzt werden.

Eine andere oder darüber hinausgehende Verwendung gilt als nicht bestimmungsgemäß. Mit dem Gerät darf nur gearbeitet werden, wenn es vollständig montiert ist.

Dieses Gerät ist ausschließlich für den Einsatz im privaten Bereich bestimmt. Jede andere Verwendung sowie unerlaubte Um- oder Anbauten werden als Zweckentfremdung angesehen und haben den Ausschluss der Gewährleistung sowie den Verlust der Konformität (CE-Zeichen) und die Ablehnung jeder Verantwortung gegenüber Schäden des Benutzers oder Dritter seitens des Herstellers zur Folge.

### 2.2 Möglicher vorhersehbarer Fehlgebrauch

Das Gerät ist weder für den gewerblichen Einsatz in öffentlichen Parks und Sportstätten noch für den Einsatz in der Land- und Forstwirtschaft konzipiert.

- Das Gerät nicht bei Regen oder auf nassem Rasen benutzen.
- Sicherheitseinrichtungen dürfen nicht demontiert oder überbrückt werden.

### 2.3 Restrisiken

Auch bei sachgemäßer Verwendung des Geräts bleibt immer ein gewisses Restrisiko, das nicht ausgeschlossen werden kann. Aus Art und Konstruktion des Geräts können die folgenden potenziellen Gefährdungen je nach Verwendung abgeleitet werden:

- Wegschleudern von Schnittgut, Erde und kleinen Steinen.
- Einatmen von Schnittgutpartikeln, wenn kein Atemschutz getragen wird.
- Schnittverletzungen beim Hineingreifen in das sich drehende Schneidmesser.

### 2.4 Sicherheits- und Schutzeinrichtungen



#### WARNUNG!

#### Verletzungsgefahr

Defekte und außer Kraft gesetzte Sicherheits- und Schutzeinrichtungen können zu schweren Verletzungen führen.

- Lassen Sie defekte Sicherheits- und Schutzeinrichtungen reparieren.
- Setzen Sie Sicherheits- und Schutzeinrichtungen nie außer Kraft.

### Schlüsselschalter mit Sicherheits-Steckschlüssel

Zur Vermeidung unbeabsichtigten Einschaltens ist das Gerät mit einem Sicherheits-Steckschlüssel versehen. Nach dem Ausschalten und vor Wartungsarbeiten muss immer der Sicherheits-Steckschlüssel abgezogen werden.

## Sicherheitsbügel

Das Gerät ist mit einem Sicherheitsbügel ausgerüstet. Im Gefahrenmoment den Sicherheitsbügel einfach loslassen. Motor und Mähwerk werden gestoppt.

## Start-Taster

Um den Motor mittels des Sicherheitsbügels einschalten zu können, muss zuvor der Start-Taster gedrückt werden.

## Prallklappe

Die Prallklappe schützt z. B. vor Schnittgutpartikeln und Steinen, die herausgeschleudert werden können.

## 2.5 Symbole am Gerät

Symbol	Bedeutung
	Besondere Vorsicht bei der Handhabung!
	Vor der Inbetriebnahme die Betriebsanleitung lesen!
	Gefahr durch herausschleudernde Gegenstände!
	Dritte aus dem Gefahrenbereich fernhalten!
	Hände und Füße vom Mähwerk fernhalten!
	Vor Arbeiten am Gerät immer den Sicherheits-Steckschlüssel abziehen!
	Schneidmesser läuft nach, nachdem das Gerät ausgeschaltet wurde. Schneidmesser erst berühren, wenn alle Geräteteile stillstehen!
	Gerät bei Regen nicht benutzen oder im Freien lagern!

Symbol	Bedeutung
	Nicht zutreffend, nur bei Elektro- oder Benzin-Rasenmähern verwendet.
	Nicht zutreffend, nur bei Elektro- oder Benzin-Rasenmähern verwendet.
	Nicht zutreffend, nur bei Elektro- oder Benzin-Rasenmähern verwendet.
	Nicht zutreffend, nur bei Elektro- oder Benzin-Rasenmähern verwendet.

## 2.6 Lieferumfang

	HINWEIS
	Akku und Ladegerät sind nur bei bestimmten Artikelnummern im Lieferumfang enthalten, siehe die technischen Daten vorne in dieser Betriebsanleitung.

Für das Modell 46.9 Li SP kann ein Mulchkeil als Zubehör erworben werden.

## 2.7 Produktübersicht (01)

Die Produktübersicht (01) gibt einen Überblick über das Gerät.

Nr.	Bauteil
01/1	Start-Taster
01/2	Sicherheitsbügel
01/3	Führungsholm
01/4	Schaltbügel für Radantrieb*
01/5	Grasfangbox
01/6	Mähwerk
01/7	Akkufach
01/8	Schnitthöhenverstellung
01/9	Prallklappe
01/10	Füllstandsanzeige
01/11	Akku-Ladegerät**
01/12	Akku**

Nr.	Bauteil
01/13	Sicherheits-Steckschlüssel für Schlüsselschalter im Akkufach
01/14	Mulchkeil***

\* Nur bei 42.9 Li SP und 46.9 Li SP.

\*\* Je nach Artikelnummer, siehe technische Daten.

\*\*\* Für 46.9 Li SP als Zubehör erhältlich.

### 3 SICHERHEITSHINWEISE



#### **GEFAHR!**

#### **Lebensgefahr und Gefahr schwerster Verletzungen!**

Unkenntnis der Sicherheitshinweise und Bedienanweisungen kann zu schwersten Verletzungen und sogar zum Tod führen.

- Beachten Sie alle Sicherheitshinweise und Bedienanweisungen dieser Betriebsanleitung sowie der Betriebsanleitungen, auf die verwiesen wird, bevor Sie das Gerät benutzen.
- Bewahren Sie alle mitgelieferten Dokumente für die zukünftige Verwendung auf.

### 3.1 Sicherheitshinweise für Rasenmäher

#### 3.1.1 Training

- Lesen Sie die Betriebsanleitung sorgfältig. Machen Sie sich mit den Stellteilen und dem richtigen Gebrauch des Geräts vertraut.
- Erlauben Sie niemals Kindern oder anderen Personen, die die Betriebsanleitung nicht kennen, den Rasenmäher zu benutzen.
  - Kinder sollten beaufsichtigt werden, damit sie nicht mit dem Gerät spielen.

- Reinigung und Wartung dürfen nicht von Kindern durchgeführt werden.
- Örtliche Bestimmungen können das Mindestalter des Benutzers festlegen.

- Dieses Gerät kann von Personen mit verringerten physischen, sensorischen oder mentalen Fähigkeiten oder Mangel an Erfahrung und Wissen benutzt werden, wenn sie beaufsichtigt oder bezüglich des sicheren Gebrauchs des Geräts unterwiesen wurden und die daraus resultierenden Gefahren verstehen.
- Mähen Sie niemals, während Personen, besonders Kinder oder Tiere in der Nähe sind.
- Denken Sie daran, dass der Benutzer für Unfälle mit anderen Personen oder deren Eigentum verantwortlich ist.
- Gerät nicht unter Einfluss von Alkohol, Drogen oder Medikamenten bedienen.

#### 3.1.2 Vorbereitende Maßnahmen

- Tragen Sie beim Betrieb des Geräts immer festes Schuhwerk und lange Hosen. Betreiben Sie das Gerät nicht barfußig oder in leichten Sandalen. Vermeiden Sie das

Tragen loser Kleidung oder Kleidung mit hängenden Schnüren oder Gürteln.

- Überprüfen Sie das Gelände, auf dem das Gerät eingesetzt wird, und entfernen Sie alle Gegenstände, die vom Gerät erfasst und weggeschleudert werden können.
- Prüfen Sie immer vor dem Gebrauch des Geräts, ob die Schneidmesser, Befestigungsbolzen und die gesamte Schneideinheit abgenutzt oder beschädigt sind. Abgenutzte oder beschädigte Schneidmesser und Befestigungsbolzen dürfen zur Vermeidung einer Unwucht nur satzweise ausgetauscht werden. Abgenutzte oder beschädigte Hinweisschilder müssen ersetzt werden.

### 3.1.3 Handhabung

- Mähen Sie nur bei Tageslicht oder bei guter künstlicher Beleuchtung.
- Vermeiden Sie – wenn möglich – den Einsatz des Geräts bei nassem Gras.
- Achten Sie an Hängen immer auf einen guten Stand.
- Führen Sie das Gerät nur im Schrittempo.
- Mähen Sie quer zum Hang, niemals auf- oder abwärts.
- Seien Sie besonders vorsichtig, wenn Sie die Fahrtrichtung am Hang ändern.
- Mähen Sie nicht an übermäßig steilen Hängen.
- Seien Sie besonders vorsichtig, wenn Sie den Rasenmäher umkehren oder zu sich heranziehen.
- Halten Sie das (die) Schneidmesser an, wenn der Rasenmäher angekippt werden muss zum Transport über andere Flächen als Gras und wenn der Rasenmäher von und zu der zu mähenden Fläche bewegt wird.
- Benutzen Sie das Gerät niemals mit beschädigten Schutzeinrichtungen oder Schutzgittern oder ohne angebaute Schutzeinrichtungen, z. B. Prallbleche und/oder Grasfangeneinrichtungen. Beschädigte Schutzeinrichtungen und -abdeckungen sind zu ersetzen, fehlende Schutzeinrichtungen und -abdeckungen sind richtig anzubringen.
- Starten Sie den Motor mit Vorsicht und entsprechend den Herstelleranweisungen. Achten Sie auf ausreichenden

- Abstand der Füße zu dem (den) Schneidmesser(n).
- Beim Starten des Motors darf der Rasenmäher nicht gekippt werden, es sei denn, der Rasenmäher muss bei dem Vorgang angehoben werden. In diesem Fall kippen Sie ihn nur so weit, wie es unbedingt erforderlich ist, und heben Sie nur die vom Benutzer abgewandte Seite hoch.
  - Starten Sie den Motor nicht, wenn Sie vor dem Auswurfkanal stehen.
  - Führen Sie niemals Hände oder Füße an oder unter sich drehende Teile. Halten Sie sich immer entfernt von der Auswurföffnung.
  - Heben oder tragen Sie das Gerät nie mit laufendem Motor.
  - Schalten Sie den Motor aus und ziehen Sie den Sicherheitsschlüssel ab. Vergewissern Sie sich, dass alle sich bewegenden Teile zum vollständigen Stillstand gekommen sind:
    - wann immer Sie den Rasenmäher verlassen,
    - bevor Sie Blockierungen lösen oder Verstopfungen im Auswurfkanal beseitigen,
    - bevor Sie den Rasenmäher überprüfen, reinigen oder Arbeiten an ihm durchführen,
    - wenn ein Fremdkörper getroffen wurde. Suchen Sie nach Beschädigungen am Rasenmäher und führen Sie die erforderlichen Reparaturen durch, bevor Sie erneut starten und mit dem Rasenmäher arbeiten.
  - Falls der Rasenmäher anfängt, ungewöhnlich stark zu vibrieren, ist eine sofortige Überprüfung erforderlich:
    - Suchen Sie nach Beschädigungen.
    - Führen Sie die erforderlichen Reparaturen beschädigter Teile durch.
    - Sorgen Sie dafür, dass alle Muttern, Bolzen und Schrauben fest angezogen sind.
  - Arbeiten Sie mit dem Gerät nicht bei schlechten Witterungsverhältnissen, insbesondere bei Regen oder aufziehenden Gewittern.
- ### 3.1.4 **Wartung und Lagerung**
- Sorgen Sie dafür, dass alle Muttern, Bolzen und Schrauben fest angezogen sind und

das Gerät in einem sicheren Arbeitszustand ist.

- Prüfen Sie regelmäßig die Grasfangeinrichtung auf Verschleiß oder Verlust der Funktionsfähigkeit.
- Ersetzen Sie aus Sicherheitsgründen abgenutzte oder beschädigte Teile.
- Achten Sie darauf, dass bei Geräten mit mehreren Schneidmessern die Bewegung eines Schneidmessers zu Drehungen der übrigen Schneidmesser führen kann.
- Achten Sie beim Einstellen des Geräts darauf, dass keine Finger zwischen sich bewegenden Schneidmessern und feststehenden Geräteteilen eingeklemmt werden.
- Lassen Sie den Motor abkühlen, bevor Sie das Gerät lagern.
- Achten Sie beim Warten der Schneidmesser darauf, dass selbst dann, wenn die Spannungsquelle abgeschaltet ist, die Schneidmesser bewegt werden können.
- Ersetzen Sie aus Sicherheitsgründen abgenutzte oder beschädigte Teile. Verwenden Sie ausschließlich Originalersatzteile und -zubehör.

## 3.2 Vibrationsbelastung

### ■ Gefahr durch Vibration

*Der tatsächliche Vibrationsemissionswert bei der Gerätebenutzung kann vom angegebenen Wert des Herstellers abweichen.* Beachten Sie vor bzw. während der Benutzung folgende Einflussfaktoren:

- Wird das Gerät bestimmungsgemäß verwendet?
- Wird das Material auf die richtige Art und Weise geschnitten bzw. verarbeitet?
- Befindet sich das Gerät in einem ordentlichen Gebrauchszustand?
- Ist das Schneidwerkzeug ordentlich geschärft bzw. ist das richtige Schneidwerkzeug eingebaut?
- Sind die Haltegriffe und ggf. optionale Vibrationsgriffe montiert, und sind diese fest mit dem Gerät verbunden?
- Betreiben Sie das Gerät nur mit der für die jeweilige Arbeit erforderlichen Motordrehzahl. Vermeiden Sie die maximale Drehzahl, um Lärm und Vibrationen zu verringern.
- Aufgrund unsachgemäßer Benutzung und Wartung können sich der Lärm und die Vibrati-

onen des Geräts erhöhen. Dies führt zu Gesundheitsschäden. Schalten Sie in diesem Fall das Gerät sofort aus und lassen Sie es von einer autorisierten Service-Werkstätte reparieren.

- Der Belastungsgrad durch Vibration ist von der durchzuführenden Arbeit bzw. der Verwendung des Geräts abhängig. Schätzen Sie ihn ab und legen Sie entsprechende Arbeitspausen ein. Dadurch verringert sich die Vibrationsbelastung über die gesamte Arbeitszeit wesentlich.
- Der längere Gebrauch des Geräts setzt den Bediener Vibrationen aus und kann Kreislaufprobleme ("weißer Finger") verursachen. Um dieses Risiko zu vermindern, Handschuhe tragen und die Hände warm halten. Falls ein Symptom des "weißen Fingers" erkannt wird, sofort einen Arzt aufsuchen. Zu diesen Symptomen gehören: Gefühllosigkeit, Verlust der Sensibilität, Kribbeln, Jucken, Schmerz, Nachlassen der Kraft, Änderung der Farbe oder des Zustands der Haut. Normalerweise betreffen diese Symptome die Finger, die Hände oder den Puls. Bei niedrigen Temperaturen erhöht sich die Gefahr.
- Legen Sie während Ihres Arbeitstages längere Pausen ein, damit Sie sich vom Lärm und den Vibrationen erholen können. Planen Sie Ihre Arbeit so, dass der Einsatz von Geräten, die starke Vibrationen erzeugen, über mehrere Tage verteilt wird.
- Falls Sie ein unangenehmes Gefühl oder eine Hautverfärbung während der Benutzung des Geräts an Ihren Händen feststellen, unterbrechen Sie sofort die Arbeit. Legen Sie ausreichende Arbeitspausen ein. Ohne ausreichende Arbeitspausen kann es zu einem Hand-Arm-Vibrationssyndrom kommen.
- Minimieren Sie Ihr Risiko, sich Vibrationen auszusetzen. Pflegen Sie das Gerät entsprechend den Anweisungen in der Betriebsanleitung.
- Falls das Gerät häufig verwendet wird, kontaktieren Sie Ihren Fachhändler um Antivibrationszubehör (z. B. Griffe) zu erwerben.
- Vermeiden Sie es, mit dem Gerät bei Temperaturen von unter 10 °C zu arbeiten. Le-

gen Sie in einem Arbeitsplan fest, wie die Vibrationsbelastung begrenzt werden kann.

### 3.3 Lärmbelastung

Eine gewisse Lärmbelastung durch dieses Gerät ist unvermeidbar. Verlegen Sie lärmintensive Arbeiten auf zugelassene und dafür bestimmte Zeiten. Halten Sie sich ggf. an Ruhezeiten und beschränken Sie die Arbeitsdauer auf das Notwendigste. Zu Ihrem persönlichen Schutz und zum Schutz in der Nähe befindlicher Personen ist ein geeigneter Gehörschutz zu tragen.

### 3.4 Sicherheitshinweise zu Akku und Ladegerät

Beachten Sie die Sicherheitshinweise zum Akku und zum Ladegerät in den separaten Betriebsanleitungen.

Siehe:

- Betriebsanleitung 441630: Li-Ion Akku B150 Li (B05-3640), B200 Li (B05-3650)
- Betriebsanleitung 441633: Ladegerät C130 Li (C05-4230)

## 4 MONTAGE

Montage: Siehe Bilder (02) bis (04).



### WARNUNG!

#### Gefahren durch unvollständige Montage!

Der Betrieb eines unvollständig montierten Geräts kann zu schweren Verletzungen führen.

- Das Gerät nur betreiben, wenn es vollständig montiert ist!
- Den Akku erst in das Gerät einsetzen, wenn es vollständig montiert ist!
- Vor dem Einschalten alle Sicherheits- und Schutzvorrichtungen prüfen, ob sie vorhanden und funktionsfähig sind!

## 5 INBETRIEBNAHME

### 5.1 Akku laden (05)



#### HINWEIS

Akku und Ladegerät sind nur bei bestimmten Artikelnummern im Lieferumfang enthalten, siehe die technischen Daten vorne in dieser Betriebsanleitung.

Folgende Li-Ion Akkus und Ladegeräte von AL-KO können verwendet werden:

Produkt	Bezeichnung	Art.-Nr.
Li-Ion Akku	B150 Li (B05-3640)	113280
Li-Ion Akku	B200 Li (B05-3650)	113524
Ladegerät	C130 Li (C05-4230)	113281

Der Akku ist teilgeladen. Den Akku vor dem ersten Gebrauch vollständig aufladen. Der Akku kann in jedem beliebigen Ladezustand geladen werden. Eine Unterbrechung des Ladens schadet dem Akku nicht.



#### HINWEIS

Für detaillierte Informationen die separaten Betriebsanleitungen zum Akku und zum Ladegerät beachten.



**VORSICHT!****Brandgefahr beim Laden!**

Aufgrund Erwärmung des Ladegeräts besteht Brandgefahr, wenn es auf leicht brennbaren Untergrund gestellt und nicht ausreichend belüftet wird.

- Betreiben Sie das Ladegerät immer auf nicht-brennbarem Untergrund bzw. in nicht-brennbarer Umgebung.
- Falls vorhanden: Halten Sie die Lüftungsschlitze frei.

1. Den Akku (05/1) in das Ladegerät (05/2) einschieben und den Netzstecker (05/3) in die Steckdose stecken. Der Ladevorgang beginnt und die LED zur Anzeige des Betriebszustandes (05/4) blinkt grün.
2. Die LED (05/4) beobachten. Der Ladevorgang dauert ca. 1,5 – 2,0 Stunden bei Vollaufladung. Der Ladevorgang endet automatisch, wenn der Akku vollgeladen ist. Die LED (05/4) leuchtet dann dauerhaft grün.
3. Den Netzstecker (05/3) abziehen, wenn die LED (05/4) dauerhaft grün leuchtet.
4. Den Einrastknopf auf der Unterseite des Akkus drücken und gedrückt halten.
5. Den Akku (05/1) aus dem Ladegerät (05/2) ziehen.

**Statusanzeigen am Ladegerät (06)**

Die LED (06/1) am Ladegerät signalisiert den Ladezustand des Akkus und den Betriebszustand des Ladegerätes. Die Symbole (06/2) auf dem Ladegerät veranschaulichen diese Zustände:

Symbol	LED und Ladezustand
	LED leuchtet grün: Akku ist voll geladen.
	LED blinkt grün: Akku lädt.
	LED leuchtet rot: Es befindet sich kein Akku im Ladegerät.
	LED blinkt rot: Akku ist zu heiß und wird deshalb nicht geladen.

**5.2 Ladezustand des Akkus ermitteln (07)**

Auf der Vorderseite des Akkus befindet sich ein Bedienfeld mit einem Drucktaster (07/1) und LED-Ladezustandsanzeigen (07/2 bis 07/5).

1. Den Drucktaster (07/1) drücken. Die Ladezustandsanzeigen leuchten in Abhängigkeit vom Ladezustand des Akkus.

2. Den Ladezustand ablesen, siehe Abschnitt "Ladezustandsanzeigen am Akku".

**Ladezustandsanzeigen am Akku**

LEDs	Ladezustand
Grün (07/2)	Akku ist voll geladen, d. h. zu 100 %.
Grün (07/3)	Akku ist zu über 50 % geladen.
Grün (07/4)	Akku ist zu weniger als 50 % geladen.
Rot (07/5)	Akku ist komplett entladen oder Akku wurde überhitzt/unterkühlt.

**5.3 Akku einsetzen und herausziehen (08)****ACHTUNG!****Beschädigungsgefahr des Akkus**

Wird der Akku nach Gebrauch im Gerät belassen, kann dies zu einer Beschädigung des Akkus führen.

- Unmittelbar nach Gebrauch Akku aus dem Gerät herausziehen und frostgeschützt lagern.
- Akku erst unmittelbar vor Arbeitsbeginn in das Gerät einsetzen.

**Akku einsetzen**

1. Abdeckung (08/1) des Akkuschachts aufklappen (08/a).
2. Akku (08/2) von oben in den Akkuschacht einschieben, bis er einrastet (08/b).
3. Abdeckung des Akkuschachts schließen.

**Akku herausziehen**

1. Entriegelungstaste am Akku drücken und gedrückt halten.
2. Akku (08/2) herausziehen.

**5.4 Stromversorgung zu- und abschalten (09)**

Mit dem Sicherheits-Steckschlüssel für den Schlüsselschalter im Akkufach kann die Stromversorgung des gesamten Geräts zu- und abgeschaltet werden.

**WARNUNG!****Verletzungsgefahr**

Unbeabsichtigtes Einschalten kann zu schweren Verletzungen führen.

- Immer vor Arbeitspausen und Wartungsarbeiten: Schalten Sie das Gerät aus und ziehen Sie den Sicherheits-Steckschlüssel ab.

**6.1 Schnitthöhe einstellen (10)****VORSICHT!****Gefahr von Schnittverletzungen**

Gefahr von Schnittverletzungen beim Hineingreifen in das laufende Mähwerk.

- Verstellen Sie die Schnitthöhe nur bei ausgeschaltetem Motor und stillstehendem Mähwerk.

**Stromversorgung zuschalten**

1. Abdeckung (09/1) des Akkufach aufklappen (09/a).
2. Sicherheits-Steckschlüssel (09/2) einstecken (09/b). Dadurch wird das Gerät mit Betriebsspannung versorgt, beginnt aber noch nicht zu arbeiten.
3. Abdeckung des Akkuschachts zuklappen.
4. Gerät einschalten: Motor starten siehe Kapitel 6.2 "Motor starten und stoppen (11)", Seite 18.

1. Hebel (10/1) zum Entriegeln leicht nach außen drücken (10/a) und halten.
  - Für niedrigen Rasen den Hebel in Richtung Vorderrad schieben (10/b), minimale Stufe 1: 3 cm
  - Für höheren Rasen den Hebel in Richtung Hinterrad schieben (10/c), maximale Stufe 6: 7,5 cm
2. Hebel loslassen, bis er in der gewünschten Stufe einrastet.

**Stromversorgung abschalten**

1. Sicherheits-Steckschlüssel (09/2) entfernen.
2. Unmittelbar nach dem Gebrauch Akku aus dem Gerät herausziehen, laden und frostgeschützt lagern. Akku erst wieder unmittelbar vor dem nächsten Gebrauch in das Gerät einsetzen.

**6.2 Motor starten und stoppen (11)****ACHTUNG!****Gefahr der Gerätebeschädigung**

Durch mehrmaliges kurz aufeinanderfolgendes Ein-/Ausschalten werden Motor und Schneidwerk beschädigt.

- Schalten Sie den Motor nur ein, wenn das Mähwerk stillsteht.

**6 BEDIENUNG****WARNUNG!****Gefahren durch unvollständige Montage!**

Der Betrieb eines unvollständig montierten Geräts kann zu schweren Verletzungen führen.

- Das Gerät nur betreiben, wenn es vollständig montiert ist!
- Den Akku erst in das Gerät einsetzen, wenn es vollständig montiert ist!
- Vor dem Einschalten alle Sicherheits- und Schutzeinrichtungen prüfen, ob sie vorhanden und funktionsfähig sind!

**Motor starten**

1. Start-Taster (11/1) drücken und gedrückt halten (11/a).
2. Sicherheitsbügel (11/2) zum Führungsholm (11/3) ziehen (11/b). Motor und Mähwerk starten.
3. Start-Taster (11/1) loslassen und dabei den Sicherheitsbügel (11/2) halten.

**HINWEIS**

Der Sicherheitsbügel rastet nicht ein. Halten Sie ihn während der gesamten Arbeitsdauer am Führungsholm fest.

**Motor stoppen**

1. Sicherheitsbügel (11/2) loslassen. Dieser bewegt sich automatisch in die Nullstellung.

Der Motor stoppt sofort. Das Mähwerk läuft nach bis zum Stillstand.

**VORSICHT!****Gefahr von Schnittverletzungen**

Beim Hineingreifen in das nachlaufende Mähwerk besteht die Gefahr von Schnittverletzungen.

- Warten Sie, bis das Mähwerk stillsteht.

**6.3 Mähen mit Grasfangbox (12, 13)**

Das Gerät kann mit und ohne Grasfangbox betrieben werden.

**Grasfangbox einhängen**

1. Motor stoppen siehe *Kapitel 6.2 "Motor starten und stoppen (11)", Seite 18.*
2. Prallklappe (12/1) anheben (12/a).
3. Grasfangbox (12/2) einhängen (12/b).
4. Prallklappe loslassen.

**Füllstand prüfen (13)**

Das Tuch (13/1) für die Füllstandsanzeige wölbt sich durch den Luftstrom beim Mähen nach oben (13/a). Ist die Grasfangbox voll, senkt sich das Tuch nach unten. Der Grasfangbox muss geleert werden.

**Grasfangbox aushängen und leeren****VORSICHT!****Gefahr von Schnittverletzungen**

Gefahr von Schnittverletzungen beim Hineingreifen in das laufende Mähwerk.

- Nehmen Sie die Grasfangbox nur ab, wenn das Mähwerk stillsteht.

**HINWEIS**

Reinigen Sie beim Leeren der Grasfangbox auch die Ausblaslöcher der Füllstandsanzeige, damit diese weiter einwandfrei funktioniert.

1. Motor stoppen siehe *Kapitel 6.2 "Motor starten und stoppen (11)", Seite 18.*
2. Prallklappe (12/1) anheben.
3. Grasfangbox (12/2) herausheben und nach hinten abnehmen.
4. Grasfangbox leeren.
5. Ausblaslöcher (13/2) unter dem Tuch der Füllstandsanzeige reinigen.
6. Grasfangbox einhängen (s. o.).

**6.4 Radantrieb zu- und abschalten (14)****HINWEIS**

Der Radantrieb kann nur bei laufendem Motor zugeschaltet werden.

**Radantrieb zuschalten**

1. Gerät einschalten und Motor starten.
2. Schaltbügel für Radantrieb (14/1) gegen den Führungsholm (14/2) drücken und festhalten (14/a). Der Schaltbügel für Radantrieb rastet nicht ein.

**Radantrieb abschalten**

1. Schaltbügel für Radantrieb (14/1) loslassen (14/b). Dieser bewegt sich automatisch in die Nullstellung.

**6.5 Mulchen mit Mulchkeil [46.9 Li SP] (15, 16)**

Beim Mulchen wird das Schnittgut nicht aufgesammelt, sondern verbleibt auf dem Rasen. Der Mulch schützt den Boden vor dem Austrocknen und versorgt ihn mit Nährstoffen. Die besten Ergebnisse werden durch regelmäßigen Rückschnitt um ca. 2 cm erreicht. Nur junges Gras mit weichem Blattgewebe verrottet schnell.

- Grashöhe vor dem Mulchen: max. 8 cm
- Grashöhe nach dem Mulchen: min. 4 cm

**HINWEIS**

Schrittgeschwindigkeit dem Mulchen anpassen, nicht zu schnell gehen.

**Mulchkeil einsetzen****VORSICHT!****Gefahr von Schnittverletzungen**

Gefahr von Schnittverletzungen beim Hineingreifen in das laufende Mähwerk.

- Schalten Sie das Gerät aus und ziehen Sie den Sicherheits-Steckschlüssel ab, bevor Sie den Mulchkeil einsetzen bzw. entfernen.
1. Gerät ausschalten: Sicherheits-Steckschlüssel auf 0 drehen und abziehen.
  2. Warten, bis das Mähwerk stillsteht.
  3. Grasfangkorb abnehmen.
  4. Prallklappe (15/1) anheben und Mulchkeil (15/2) in den Auswurfschacht (15/3) einsetzen (15/a). Die Verriegelung muss einrasten.

**ACHTUNG!****Gefahr der Gerätebeschädigung**

Rastet der Mulchkeil nicht ein, können Mulchkeil und Mähwerk beschädigt werden.

- Achten Sie darauf, dass die Verriegelung einrastet.

**Mulchkeil entfernen**

1. Gerät ausschalten: Sicherheits-Steckschlüssel auf 0 drehen und abziehen.
2. Warten, bis das Mähwerk stillsteht.
3. Prallklappe anheben.
4. Verriegelung (16/1) am Mulchkeil lösen (16/a).
5. Mulchkeil (16/2) herausziehen (16/b).

**7 ARBEITSHINWEISE**

Beachten Sie die Sicherheitshinweise (Sicherheitshinweise).

**HINWEIS**

Beachten Sie die örtlichen Festlegungen, wann ein Rasenmäher betrieben werden kann.

- Auf Gegenstände im Gras achten und aus dem Arbeitsbereich entfernen.
- Nur bei guten Sichtverhältnissen mähen.
- Nur mit scharfem Schneidmesser mähen.
- Gerät nur am Führungsholm steuern.
- Gerät nur im Schrittempo bewegen.
- Gerät immer quer zum Hang bewegen. Rasenmäher nicht hangauf- oder hangabwärts und an Hängen mit mehr als 10° Neigung benutzen. Erhöhte Vorsicht bei Änderung der Arbeitsrichtung.

**Schnittleistung bzw. Laufzeit des Akkus**

- Die Schnittleistung, bzw. die Fläche, die gemäht werden kann, ist abhängig von den Eigenschaften des Rasens. Faktoren wie die Länge des Grasses, die Grasdichte, die gewählte Schnitthöhe und ein feuchter Rasen wirken sich auf die Schnittleistung aus.
- Eine optimale Betriebszeit wird durch häufiges Mähen und damit kurz gehaltenen Rasen erreicht.
- Häufiges Ein- und Ausschalten des Rasenmähers während des Mähvorgangs reduziert ebenso die Schnittleistung wie ein nicht voll aufgeladener Akku.

- Das Zuschalten des Radantriebs verringern die Schnittleistung bzw. die Laufzeit des Akkus.
- Zur Optimierung der Schnittleistung wird empfohlen, den Rasen oft zu mähen, eine hohe Schnitthöhe einzustellen und das Gerät im Schrittempo zu bewegen.
- Schnittleistung in m<sup>2</sup> bei 100%-Akkuladung:
  - 42.9 Li: max. 400 m<sup>2</sup>
  - 42.9 Li SP: max. 400 m<sup>2</sup>
  - 46.9 Li SP: max. 500 m<sup>2</sup>

**HINWEIS**

Um die Laufzeit zu verlängern, kann ein zusätzlicher Akku erworben werden.

**Tipps zum Mähen**

- Schnitthöhe gleichbleibend 3–5 cm, nicht mehr als die Hälfte der Rasenhöhe abmähen.
- Rasenmäher nicht überlasten! Sinkt die Motordrehzahl durch langes, schweres Gras merklich, Schnitthöhe vergrößern und mehrfach mähen.
- Wind und Sonne können den Rasen nach dem Mähen austrocknen, daher am späten Nachmittag mähen.

**8 WARTUNG UND PFLEGE****WARNUNG!****Gefahr von Schnittverletzungen**

Gefahr von Schnittverletzungen beim Hineingreifen in scharfkantige und sich bewegende Geräteteile sowie in Schneidwerkzeuge.

- Schalten Sie vor Wartungs-, Pflege- und Reinigungsarbeiten immer das Gerät aus. Entfernen Sie den Akku.
- Tragen Sie bei Wartungs-, Pflege- und Reinigungsarbeiten immer Schutzhandschuhe.

**8.1 Regelmäßige Wartungsarbeiten**

- Sorgen Sie dafür, dass alle Muttern, Bolzen und Schrauben fest angezogen sind und das Gerät in einem sicheren Arbeitszustand ist.
- Grasfangbox regelmäßig auf Funktion und Verschleiß prüfen.

## 8.2 Gerät und Mähwerk reinigen

### ACHTUNG!

#### Gefahr durch Wasser

Wasser im Gerät führt zu Kurzschlüssen und Zerstörung der elektrischen Bauteile.

- Spritzen Sie das Gerät nicht mit Wasser ab.
- Benutzen Sie zum Reinigen ausschließlich einen Handfeger oder eine Bürste.

1. Motor stoppen (siehe *Kapitel 6.2 "Motor starten und stoppen (11)", Seite 18*).
2. Akku herausziehen.
3. Grasfangbox aushängen.
4. Gerät auf die Seite kippen und mit einem Handfeger oder einer Bürste das Mähwerk reinigen.

## 8.3 Schneidmesser kontrollieren und erneuern



### WARNUNG!

#### Schwere Verletzungen durch weg-schleudernde Messerteile

Ein abgenutztes, gerissenes oder beschädigtes Schneidmesser kann brechen, und seine Teile können zu gefährlichen Geschossen werden.

- Kontrollieren Sie das Schneidmesser regelmäßig auf Beschädigungen.
- Benutzen Sie den Rasenmäher nicht, wenn das Schneidmesser abgenutzt oder beschädigt ist.
- Lassen Sie stumpfe oder beschädigte Schneidmesser nur von einer AL-KO Servicestelle oder einem autorisierten Fachbetrieb schärfen bzw. erneuern.

- Um Vibrationen zu vermeiden, müssen Schneidmesser und Messerschraube immer zusammen ausgetauscht werden.
- Nachgeschliffene Schneidmesser müssen ausgewuchtet sein. Nicht ausgewuchtete Schneidmesser führen zu starken Vibrationen und beschädigen das Gerät.

## 8.4 Bowdenzug des Radantriebs (Option) einstellen (17)

Lässt sich bei laufendem Motor der Radantrieb nicht mehr einschalten, ist der Bowdenzug zu lang geworden und muss gestrafft werden.



### VORSICHT!

#### Verletzungsgefahr

Scharfkantige und sich bewegende Geräteteile (z. B. Schneidmesser) sowie ein plötzlich anfahrender Rasenmäher können zu Verletzungen führen.

- Stellen Sie den Bowdenzug nur bei ausgeschaltetem Motor ein.

1. Gerät ausschalten und warten, bis das Mähwerk stillsteht.
2. Verstellteil (17/1) am Bowdenzug soweit in Pfeilrichtung (17/a) drehen.
3. Zum Prüfen der Einstellung den Motor starten und den Radantrieb einschalten.
4. Funktioniert der Radantrieb immer noch nicht, Rasenmäher zu einer Servicestelle oder einem autorisierten Fachbetrieb bringen.

## 8.5 Reparaturarbeiten



### WARNUNG!

#### Verletzungsgefahr bei Reparaturarbeiten

Unsachgemäße Reparaturen können zu schweren Verletzungen und Beschädigungen des Geräts führen.

- Reparaturarbeiten dürfen nur AL-KO Servicestellen oder autorisierte Fachbetriebe durchführen!

In folgenden Fällen die AL-KO Servicestelle aufsuchen:

- Motor startet nicht mehr.
- Gerät ist auf ein Hindernis aufgefahren.
- Schneidmesser und/oder Motorwelle sind verbogen.
- Gerät vibriert und läuft unruhig.
- Akku ist ausgelaufen oder beschädigt.

## 9 HILFE BEI STÖRUNGEN



### VORSICHT!

#### Verletzungsgefahr

Scharfkantige und sich bewegende Geräteteile können zu Verletzungen führen.

- Tragen Sie bei Wartungs-, Pflege- und Reinigungsarbeiten immer Schutzhandschuhe!



### HINWEIS

Wenden Sie sich bei Störungen, die nicht in dieser Tabelle aufgeführt sind oder nicht selbst behoben werden können, an unseren Kundendienst.

Störung	Ursache	Beseitigung
<b>Motor läuft nicht.</b>	Sicherheits-Steckschlüssel steckt nicht im Schlüsselschalter.	Sicherheits-Steckschlüssel in den Schlüsselschalter einstecken.
	Akku fehlt oder sitzt nicht richtig.	Akku richtig einsetzen.
	Akku ist leer.	Akku laden.
	Schneidmesser ist blockiert.	<ul style="list-style-type: none"> <li>■ Messer von Störungen befreien.</li> <li>■ Gerät auf niedrigem Rasen starten.</li> </ul>
<b>Motorleistung lässt nach.</b>	Kabel oder Schalter sind defekt.	Gerät nicht betreiben! AL-KO Servicestelle aufsuchen.
	Akku ist leer.	Akku laden.
	Schneidmesser ist stumpf.	Schneidmesser bei AL-KO Servicestellen schärfen lassen.
<b>Motor bleibt während des Mähens stehen.</b>	Zu viel Gras ist im Auswurf.	<ul style="list-style-type: none"> <li>■ Gras entfernen.</li> <li>■ Prallklappe reinigen.</li> </ul>
	Schneidmesser ist stumpf.	Schneidmesser bei AL-KO Servicestellen schärfen lassen.
<b>Grasfangbox wird nicht ausreichend gefüllt.</b>	Motors ist überlastet.	Gerät ausschalten, auf ebenen Grund oder niedriges Gras stellen und erneut starten.
	Rasen ist feucht.	Rasen trocknen lassen.
	Grasfangbox ist verstopft.	Gitter der Grasfangbox reinigen.
<b>Akku-Betriebszeit fällt deutlich ab.</b>	Zu viel Gras ist im Auswurfkanal oder im Gehäuse.	<ul style="list-style-type: none"> <li>■ Auswurfkanal / Gehäuse reinigen</li> <li>■ Schnitthöhe korrigieren</li> </ul>
	Schneidmesser ist stumpf.	Schneidmesser bei AL-KO Servicestellen schärfen lassen.
<b>Akku-Betriebszeit fällt deutlich ab.</b>	Schnitthöhe ist zu niedrig.	Höhere Schnitthöhe einstellen.
	Gras ist zu hoch oder zu feucht.	Gras trocknen lassen und höhere Schnitthöhe einstellen.

Störung	Ursache	Beseitigung
	Mähgeschwindigkeit ist zu hoch.	<ul style="list-style-type: none"> <li>■ Mähgeschwindigkeit verlangsamen</li> <li>■ Auswurfkanal / Gehäuse reinigen, das Schneidmesser muss frei drehbar sein.</li> </ul>
	Grasfangbox ist voll.	Grasfangbox leeren und Auswurfkanal reinigen.
	Lebensdauer des Akkus ist abgelaufen.	Akku ersetzen. Nur Original-Zubehör vom Hersteller verwenden.
<b>Akku lässt sich nicht laden.</b>	Akkukontakte sind verschmutzt.	<p>Akkukontakte mit einem nichtmetallischen Gegenstand reinigen und mit einem Kontaktspray einsprühen.</p> <p><b>Achtung:</b> Die Akkukontakte nicht mit einem metallischen Gegenstand kurzschließen!</p>
	Akku oder Ladegerät sind defekt.	Ersatzteile bei AL-KO bestellen.
	Akku ist zu heiß.	Akku abkühlen lassen.

## 10 TRANSPORT



### HINWEIS

Die Nennenergie des Akkus beträgt mehr als 100 Wh! Deshalb die nachfolgenden Transporthinweise beachten!

Der enthaltene Li-Ion Akku unterliegt dem Gefahrgutrecht, kann jedoch unter vereinfachten Bedingungen transportiert werden:

- Durch den privaten Benutzer kann der Akku ohne weitere Auflagen auf der Straße transportiert werden, sofern dieser einzelhandelsgerecht verpackt ist und der Transport Privat Zwecken dient.
- Gewerbliche Nutzer, welche den Transport in Verbindung mit ihrer Haupttätigkeit durchführen (z. B. Lieferungen von und zu Baustellen oder Vorführungen), können diese Vereinfachung ebenfalls in Anspruch nehmen.

In beiden o. g. Fällen müssen zwingend Vorkehrungen getroffen werden, um ein Freiwerden des Inhalts zu verhindern. In anderen Fällen sind die Vorschriften des Gefahrgutrechts zwingend einzuhalten! Bei Nichtbeachtung drohen dem Absender und ggf. dem Beförderer empfindliche Strafen.

### Weitere Hinweise zu Beförderung und Versand

- Lithium-Ionen-Akkus nur im unbeschädigten Zustand transportieren bzw. versenden!

- Zum Transport des Akkus ausschließlich den Original-Karton oder einen geeigneten Gefahrgutkarton (nicht erforderlich bei Akkus mit weniger als 100 Wh Nennenergie) verwenden.
- Offene Akkukontakte abkleben, um einen Kurzschluss zu verhindern.
- Den Akku innerhalb der Verpackung vor Ver-rutschen sichern, um Beschädigungen am Akku zu verhindern.
- Die korrekte Kennzeichnung und Dokumentation der Sendung beim Transport bzw. Versand (z. B. durch Paketdienst oder Spedition) sicherstellen.
- Sich vorab informieren, ob ein Transport mit dem gewählten Dienstleister möglich ist, und die Sendung anzeigen.

Wir empfehlen die Hinzuziehung eines Gefahrgut-Fachmanns zur Vorbereitung des Versands. Auch eventuelle weiterführende nationale Vorschriften beachten.

## 11 LAGERUNG

Nach jedem Gebrauch das Gerät gründlich reinigen und – falls vorhanden – alle Schutzabdeckungen anbringen. Gerät an einem trockenen, abschließbaren Platz und außerhalb der Reichweite von Kindern aufbewahren.

## 11.1 Akku-Rasenmäher lagern (18)



### VORSICHT!

#### Verletzungsgefahr

Falls das Gerät während der Lagerung Kindern und Unbefugten zugänglich ist, kann es zu Verletzungen kommen.

- Lagern Sie das Gerät unzugänglich für Kinder und unbefugte Personen.
- Lagern Sie das Gerät nur, wenn die Akkus entfernt sind.

1. Gerät ausschalten: Sicherheits-Steckschlüssel abziehen.
2. Schnitthöhe auf die höchste Stufe stellen.
3. Akku herausziehen.
4. Motor abkühlen lassen.
5. Gerät gründlich reinigen.
6. Alle Metallteile zum Korrosionsschutz dünn mit Öl oder Silikon einreiben.
7. Führungsholm einklappen.
8. Gerät an einem trockenen, sauberen und frostgeschützten Ort aufbewahren. Mit einer atmungsaktiven Plane zum Schutz vor Staub abdecken. Keine Kunststoffolie verwenden, um einen Feuchtigkeitsstau zu vermeiden.

## 11.2 Akku und Ladegerät lagern



### GEFAHR!

#### Gefahr von Explosionen und Bränden!

Personen werden getötet oder schwer verletzt, wenn der Akku explodiert, weil er vor offenen Flammen oder Hitzequellen gelagert wurde.

- Lagern Sie den Akku kühl und trocken, jedoch nicht vor offenen Flammen oder Hitzequellen.



### HINWEIS

Der Akku ist beim Aufladen aufgrund der automatischen Erkennung des Ladezustandes vor Überladen geschützt und kann somit einige Zeit, jedoch nicht auf Dauer, mit dem Ladegerät verbunden verbleiben.



### HINWEIS

Die separaten Betriebsanleitungen zum Akku und zum Ladegerät beachten.

- Lagern Sie den Akku an einem trockenen, frostfreien Ort bei einer Lagertemperatur von 0 °C – 25 °C und mit einem Ladezustand von ca. 40 – 60 %.
- Lagern Sie den Akku wegen Kurzschlussgefahr nicht in der Nähe metallischer oder säurehaltiger Gegenstände.

## 12 ENTSORGUNG

### Hinweise zum Elektro- und Elektronikgerätegesetz (ElektroG)



- Elektro- und Elektronik-Altgeräte gehören nicht in den Hausmüll, sondern sind einer getrennten Erfassung bzw. Entsorgung zuzuführen!

- Altbatterien oder -akkus, welche nicht fest im Altgerät verbaut sind, müssen vor der Abgabe entnommen werden! Deren Entsorgung wird über das Batteriegesetz geregelt.
- Besitzer bzw. Nutzer von Elektro- und Elektronikgeräten sind nach deren Gebrauch gesetzlich zur Rückgabe verpflichtet.
- Der Endnutzer trägt die Eigenverantwortung für das Löschen seiner personenbezogenen Daten auf dem zu entsorgenden Altgerät!

Das Symbol der durchgestrichenen Mülltonne bedeutet, dass Elektro- und Elektronikaltgeräte nicht über den Hausmüll entsorgt werden dürfen.

Elektro- und Elektronikaltgeräte können bei folgenden Stellen unentgeltlich abgegeben werden:

- Öffentlich-rechtliche Entsorgungs- bzw. Sammelstellen (z. B. kommunale Bauhöfe)
- Verkaufsstellen von Elektrogeräten (stationär und online), sofern Händler zur Rücknahme verpflichtet sind oder diese freiwillig anbieten.

Diese Aussagen gelten nur für Geräte, die in den Ländern der Europäischen Union installiert und verkauft werden und die der Europäischen Richtlinie 2012/19/EU unterliegen. In Ländern außerhalb der Europäischen Union können davon abweichende Bestimmungen für die Entsorgung von Elektro- und Elektronik-Altgeräten gelten.

### Hinweise zum Batteriegesetz (BattG)



- Altbatterien und -akkus gehören nicht in den Hausmüll, sondern sind einer getrennten Erfassung bzw. Entsorgung zuzuführen!
- Zur sicheren Entnahme von Batterien oder Akkus aus dem Elektrogerät und für Informationen über deren Typ bzw. chemisches Sys-



tem beachten Sie die weiteren Angaben innerhalb der Bedienungs- bzw. Montageanleitung.

- Besitzer bzw. Nutzer von Batterien und Akkus sind nach deren Gebrauch gesetzlich zur Rückgabe verpflichtet. Die Rückgabe beschränkt sich auf die Abgabe von haushaltsüblichen Mengen.

Altbatterien können Schadstoffe oder Schwermetalle enthalten, die der Umwelt und der Gesundheit Schaden zufügen können. Eine Verwertung der Altbatterien und Nutzung der darin enthaltenen Ressourcen trägt zum Schutz dieser beiden wichtigen Güter bei.

Das Symbol der durchgestrichenen Mülltonne bedeutet, dass Batterien und Akkus nicht über den Hausmüll entsorgt werden dürfen.

Befinden sich zudem die Zeichen Hg, Cd oder Pb unterhalb der Mülltonne, so steht dies für Folgendes:

- Hg: Batterie enthält mehr als 0,0005 % Quecksilber
- Cd: Batterie enthält mehr als 0,002 % Cadmium
- Pb: Batterie enthält mehr als 0,004 % Blei

## 14 GARANTIE

Etwaige Material- oder Herstellungsfehler am Gerät beseitigen wir während der gesetzlichen Verjährungsfrist für Mängelansprüche entsprechend unserer Wahl durch Reparatur oder Ersatzlieferung. Die Verjährungsfrist bestimmt sich jeweils nach dem Recht des Landes, in dem das Gerät gekauft wurde.

Unsere Garantiezusage gilt nur bei:

- Beachten dieser Betriebsanleitung
- Sachgemäßer Behandlung
- Verwenden von Original-Ersatzteilen

Von der Garantie ausgeschlossen sind:

- Lackschäden, die auf normale Abnutzung zurückzuführen sind
- Verschleißteile, die auf der Ersatzteilkarte mit Rahmen xxxxxx (x) gekennzeichnet sind

Die Garantiezeit beginnt mit dem Kauf durch den ersten Endabnehmer. Maßgebend ist das Datum auf dem Kaufbeleg. Wenden Sie sich bitte mit dieser Erklärung und dem Original-Kaufbeleg an Ihren Händler oder die nächste autorisierte Kundendienststelle. Die gesetzlichen Mängelansprüche des Käufers gegenüber dem Verkäufer bleiben durch diese Erklärung unberührt.

Akkus und Batterien können bei folgenden Stellen unentgeltlich abgegeben werden:

- Öffentlich-rechtliche Entsorgungs- bzw. Sammelstellen (z. B. kommunale Bauhöfe)
- Verkaufsstellen von Batterien und Akkus
- Rücknahmestellen des gemeinsamen Rücknahmesystems für Geräte-Altbatterien
- Rücknahmestelle des Herstellers (falls nicht Mitglied des gemeinsamen Rücknahmesystems)

Diese Aussagen sind nur gültig für Akkus und Batterien, die in den Ländern der Europäischen Union verkauft werden und die der Europäischen Richtlinie 2006/66/EG unterliegen. In Ländern außerhalb der Europäischen Union können davon abweichende Bestimmungen für die Entsorgung von Akkus und Batterien gelten.

## 13 KUNDENDIENST/SERVICE

Bei Fragen zu Garantie, Reparatur oder Ersatzteilen wenden Sie sich bitte an Ihre nächstgelegene AL-KO Servicestelle. Diese finden Sie im Internet unter folgender Adresse: [www.al-ko.com/service-contacts](http://www.al-ko.com/service-contacts)

## 15 ORIGINAL-EU-/EG-KONFORMITÄTSERKLÄRUNG

Wir erklären hiermit in alleiniger Verantwortung, dass dieses Produkt in der auf dem Markt vertriebenen Form die Anforderungen der harmonisierten EU-Richtlinien, der EU-Sicherheitsstandards und die produktspezifischen Standards erfüllt.

### Produkt

Akku-Rasenmäher  
**Seriennummer**  
 G1043011

### Hersteller

AL-KO Geräte GmbH  
 Ichenhauser Str. 14  
 D-89359 Kötz

### Dokumentations-Bevollmächtigter

Andreas Hedrich  
 Ichenhauser Str. 14  
 D-89359 Kötz

### Typ

42.9 Li  
 42.9 Li SP  
 46.9 Li SP

### EU-Richtlinien

2006/42/EG  
 2014/30/EU  
 2000/14/EG  
 2011/65/EU

### Harmonisierte Normen

EN 60335-1:2012/A11:2014  
 EN 60335-2-77:2010  
 EN 55014-1:2017  
 EN 55014-2:2015  
 EN 62233:2008

### Schalleistungspegel

EN ISO 3744  
 gemessen / garantiert  
 42.9 Li:  
 93,3 dB(A) / 96 dB(A)  
 42.9 Li SP:  
 93,3 dB(A) / 96 dB(A)  
 46.9 Li SP:  
 94,2 dB(A) / 96 dB(A)

### Konformitätsbewertung

2000/14/EG Anhang VI

### Benannte Stelle

TÜV Industrieservice GmbH  
 TÜV SÜD Gruppen  
 Westendstraße 199  
 80686 München  
 Deutschland  
 NB-Nr.: 0036



Dr. Wolfgang Hergeth  
 Managing Director



**TRANSLATION OF THE ORIGINAL INSTRUCTIONS FOR USE****Contents**

1	About these operating instructions .....	27	6.5	Mulching with mulching insert [46.9 Li SP] (15, 16) .....	38
1.1	Symbols on the title page .....	28	7	Work instructions .....	38
1.2	Legends and signal words .....	28	8	Maintenance and care .....	39
2	Product description .....	28	8.1	Regular maintenance work .....	39
2.1	Designated use .....	28	8.2	Cleaning the appliance and mower mechanism .....	39
2.2	Possible foreseeable misuse .....	28	8.3	Checking and renewing the cutting blade .....	39
2.3	Residual risks .....	28	8.4	Adjusting the Bowden cable of the wheel drive (optional) (17) .....	39
2.4	Safety and protective devices .....	28	8.5	Repair work .....	40
2.5	Symbols on the appliance .....	29	9	Help in case of malfunction .....	40
2.6	Scope of supply .....	29	10	Transport .....	41
2.7	Product overview (01) .....	29	11	Storage .....	42
3	Safety instructions .....	30	11.1	Storing the rechargeable battery lawnmower (18) .....	42
3.1	Safety instructions for lawnmowers .....	30	11.2	Storing the rechargeable battery and charging unit .....	42
3.1.1	Training .....	30	12	Disposal .....	43
3.1.2	Preparatory measures .....	30	13	After-Sales / Service .....	43
3.1.3	Handling .....	31	14	Guarantee .....	44
3.1.4	Maintenance and storage .....	32	15	Translation of the original EU/EC declaration of conformity .....	44
3.2	Vibration load .....	33			
3.3	Noise pollution .....	34			
3.4	Safety notes for rechargeable battery and charger .....	34			
4	Installation .....	34			
5	Start-up .....	35			
5.1	Charging the rechargeable battery (05) .....	35			
5.2	Determining the charge status of the rechargeable battery (07) .....	35			
5.3	Inserting and pulling out the rechargeable battery (08) .....	36			
5.4	Switching the power supply on and off (09) .....	36			
6	Operation .....	36			
6.1	Setting the cutting height (10) .....	37			
6.2	Starting and stopping the motor (11) .....	37			
6.3	Mowing with grass catcher (12, 13) .....	37			
6.4	Starting and stopping the wheel drive (14) .....	38			

**1 ABOUT THESE OPERATING INSTRUCTIONS**

- The German version is the original operating instructions. All additional language versions are translations of the original operating instructions.
- Always safeguard these operating instructions so that they can be consulted if you need any information about the appliance.
- Only pass on the appliance to other persons together with these operating instructions.
- Comply with the safety and warning information in these operating instructions.

## 1.1 Symbols on the title page

Symbol	Meaning
	It is essential to read through these operating instructions carefully before start-up. This is essential for safe working and trouble-free handling.
	Operating instructions
	Handle Li-Ion rechargeable batteries with care! In particular, observe the notes on transport, storage and disposal in these operating instructions!

## 1.2 Legends and signal words



### DANGER!

Denotes an imminently dangerous situation which will result in fatal or serious injury if not avoided.



### WARNING!

Denotes a potentially dangerous situation which can result in fatal or serious injury if not avoided.



### CAUTION!

Denotes a potentially dangerous situation which can result in minor or moderate injury if not avoided.

### IMPORTANT!

Denotes a situation which can result in material damage if not avoided.



### NOTE

Special instructions for ease of understanding and handling.

## 2 PRODUCT DESCRIPTION

### 2.1 Designated use

This machine is intended for the non-commercial mowing of lawns, and must only be used on dry grass.

Any use not in accordance with this designated use shall be regarded as misuse. Only work with the appliance when it is fully assembled.

This appliance is intended solely for use in non-commercial applications. Any other use (as well as unauthorised conversions or add-ons) are regarded as contrary to the intended use and will result in exclusion of the warranty as well as loss of conformity (CE mark); the manufacturer will thus decline any responsibility for damage and/or injury suffered by the user or third parties.

### 2.2 Possible foreseeable misuse

The tool is designed neither for commercial use in public parks and sports facilities, nor for use in farming and forestry.

- Do not use the appliance in the rain or on wet grass.
- Safety devices must not be dismantled or bypassed.

### 2.3 Residual risks

Even during correct use of the appliance, there is always a certain residual risk that cannot be excluded. Depending on the use, the following potential risks can be derived from the type and construction of the appliance:

- Throwing out of cuttings, soil and small stones.
- Inhalation of cuttings particles if no breathing protection is worn.
- Lacerations from reaching into the rotating cutting blade.

### 2.4 Safety and protective devices



#### WARNING!

#### Risk of injury

Defective and disabled safety and protective devices can lead to serious injury.

- Have any defective safety and protective devices repaired.
- Never disable safety and protective devices.

#### Key switch with safety key

The appliance is equipped with a safety key to prevent unintentional switching on. The safety key must always be removed after switching off and prior to maintenance work.

### Operator presence control

The appliance is equipped with an operator presence control. In an emergency, simply release the operator presence control. The motor and mower mechanism are stopped.

### Start button

To be able to switch on the motor using the operator presence control, the start button must be pressed beforehand.

### Baffle

The baffle offers protection against e.g. cutting particles and stones which can be flung out.

## 2.5 Symbols on the appliance

Symbol	Meaning
	Pay special attention when handling this product!
	Read the operating instructions before starting operation!
	Danger due to objects being thrown out!
	Keep other people out of the danger area.
	Keep your hands and feet away from the mower mechanism.
	Always remove the safety key before working on the appliance.
	The cutting blade continues running for a short while after the appliance has been switched off. Only touch the cutting blade once all parts of the appliance have come to a stop.
	Do not use the appliance in the rain or store it in the open air.

Symbol	Meaning
	Not applicable, used only with electric or petrol mowers.
	Not applicable, used only with electric or petrol mowers.
	Not applicable, used only with electric or petrol mowers.
	Not applicable, used only with electric or petrol mowers.

## 2.6 Scope of supply

	NOTE
	The rechargeable battery and charger are only included in the scope of supply of specific article numbers; refer to the technical data at the front of these operating instructions.

A mulching insert can be purchased as an accessory for model 46.9 Li SP.

## 2.7 Product overview (01)

The product overview (01) provides an overview of the appliance.

No.	Component
01/1	Start button
01/2	Operator presence control
01/3	Handlebar
01/4	Engagement bar for wheel drive*
01/5	Grass catcher
01/6	Mower mechanism
01/7	Rechargeable battery compartment
01/8	Cutting height adjustment
01/9	Baffle
01/10	Fill-level indicator
01/11	Rechargeable battery charger**

No.	Component
01/12	Rechargeable battery**
01/13	Safety key for key switch in the rechargeable battery compartment
01/14	Mulch insert***

\* With 42.9 Li SP and 46.9 Li SP only.

\*\* Depending on article number, see technical data.

\*\*\* Available as an accessory for 46.9 Li SP.

### 3 SAFETY INSTRUCTIONS



#### **DANGER!**

**Danger of fatal injury and danger of extremely severe injury!**

Lack of knowledge of the safety instructions and operating instructions can lead to extremely serious and even fatal injury.

- Observe all safety instructions and instructions for use in these operating instructions as well the operating instructions which are referred to before you start using the appliance.
- Keep all supplied documents in a safe place for future reference.

## 3.1 Safety instructions for lawnmowers

### 3.1.1 Training

- Read the operating instructions carefully. Familiarise yourself with the control devices and the correct use of the appliance.
- Never allow children or other persons who are not familiar with the operating instructions to use the lawnmower.
  - Children should be supervised so that they do not play with the appliance.

- Cleaning and maintenance must not be carried out by children.
- Local regulations may specify the minimum age of the user.

- This appliance can be used by persons with reduced physical, sensory or mental capabilities, or those lacking experience and knowledge, if they are supervised or have been instructed with regard to the safe use of the appliance and the ensuing risks.
  - Never mow when there is anyone, especially children or animals, in the vicinity.
  - Remember that the user is responsible for accidents involving other persons or their property.
  - Do not operate the appliance if you are under the influence of alcohol, drugs or medication.
- ### 3.1.2 Preparatory measures
- Always wear sturdy shoes and long trousers when operating the appliance. Do not operate the appliance when barefoot or wearing light sandals. Avoid wearing loose clothing or clothing with dangling cords or belts.

- Check the area where the appliance is being used and remove any objects that could be picked up and flung out by the appliance.
- Before using the appliance, always check if the cutting blades, fastening bolts and the entire mowing unit are worn or damaged. Worn or damaged cutting blades and fastening bolts must only be replaced as a set to avoid unbalance. Worn or damaged information signs must be replaced.

### 3.1.3 Handling

- Only mow during daylight hours or with good artificial lighting.
- If possible, avoid using the appliance on wet grass.
- Always make sure that you have a good standing position on slopes.
- Only operate the appliance at walking pace.
- Mow across the slope, never up or down.
- Be especially careful when changing the direction of travel on a slope.
- Do not mow on very steep slopes.
- Be especially careful when reversing or pulling the lawnmower towards you.
- Stop the cutting blade(s) if the lawnmower needs to be tilted for transport over areas other than grass and when the lawnmower is being moved to and from the area to be mowed.
- Never use the appliance with damaged protective devices or protective grilles or without mounted protective devices, e.g. baffle plates and/or grass catcher. Damaged protective devices and covers must be replaced, missing protective devices and covers must be correctly fitted.
- Start the engine with care and in accordance with the manufacturer's instructions. Ensure that your feet are at a sufficient distance from the cutting blade(s).
- When starting the engine, do not tilt the lawnmower unless the lawnmower needs to be raised during the process. In this case, tilt it only as far as is absolutely necessary and only lift up the side facing away from the user.

- Do not start the engine when standing in front of the discharge channel.
  - Never put your hands or feet on or under rotating parts. Always keep away from the ejection opening.
  - Never lift or carry the appliance with the engine running.
  - Switch off the engine and remove the safety key. Make sure that all moving parts have come to a complete stop:
    - whenever you leave the lawnmower,
    - before removing blockages or clogging in the discharge channel,
    - before inspecting, cleaning or working on the lawnmower,
    - after encountering a foreign object. Check for damage to the lawnmower and carry out the necessary repairs before restarting and working with the lawnmower.
  - An immediate check is required if the lawnmower starts to vibrate in an unusual way:
    - Check for damage.
    - Carry out the necessary repairs of damaged parts.
  - Make sure that all nuts, bolts and screws are firmly tightened.
  - Do not work with the appliance in bad weather conditions, especially when it is raining or when thunderstorms are approaching.
- ### 3.1.4 Maintenance and storage
- Make sure that all nuts, bolts and screws are tightened and the appliance is in a safe working condition.
  - Regularly check the grass catcher for wear or loss of functional capability.
  - Replace worn or damaged parts due to safety reasons.
  - On appliances fitted with several cutting blades, note that the movement of one cutting blade can cause the other cutting blades to rotate.
  - When adjusting the appliance, make sure that your fingers are not trapped between moving cutting blades and stationary parts of the appliance.
  - Allow the engine to cool down before storing the appliance.
  - When maintaining the cutting blades, be aware that the cutting blades can be moved



even when the power supply is switched off.

- Replace worn or damaged parts due to safety reasons. Only use original spare parts and accessories.

### 3.2 Vibration load

#### ■ **Danger due to vibration**

*The actual magnitude of the vibration emissions during the use of the appliance may deviate from that stated by the manufacturer.* Observe the following influencing factors before or during use:

- Is the appliance being used as intended?
- Is the material being cut or processed in the proper manner?
- Is the appliance in a proper condition of use?
- Is the cutting tool properly sharpened or is the correct cutting tool installed?
- Are the handle grips and any optional vibration grips mounted, and are they firmly attached to the appliance?
- Only operate the tool at the motor speed required for the respective work. Avoid using the maximum speed in order to reduce noise and vibrations.
- The noise and vibrations of the tool may increase due to improper use and maintenance. This leads to health damage. In this case, immediately switch off the tool and have it repaired by an authorised service workshop.
- The degree of stress due to vibration depends on the work to be performed or on the use of the tool. Estimate the stress and plan appropriate work breaks. This considerably reduces stress due to vibration over the entire working time.
- Extensive use of the tool exposes the operator to vibrations, which can lead to circulatory issues ("white fingers"). To avoid this risk, wear gloves and keep your hands warm. If any symptoms of "white fingers" occur, immediately consult a physician. These symptoms include: Numbness, loss of feeling, tingling, itching, pain, reduced muscular strength, changes in the colour or condition of the skin. Normally these conditions affect the fingers, hands or pulse. The risk increases at low temperatures.

- Take long breaks during your working day so you can recover from the noise and the vibrations. Plan your work in such a way that the use of appliances that generate strong vibrations is spread over several days.
- If you notice an unpleasant sensation or discolouration of the skin on your hands when using the tool, stop work immediately. Take sufficient work breaks. Without sufficient breaks, a hand/arm vibration syndrome can occur.
- Minimise your risk of being exposed to vibrations. Maintain the tool according to the instructions in the operating instructions.
- If the tool is used frequently, contact your dealer to purchase anti-vibration accessories (e.g. handles).
- Avoid working with the tool at temperatures below 10 °C. Define how the vibration load can be limited in a work plan.

### 3.3 Noise pollution

A certain level of noise exposure from this appliance is inevitable. Carry out noisy work at approved and specified time periods. Observe rest periods as

necessary and restrict the duration of the work to a minimum. For your personal protection and protection of persons in the vicinity, appropriate hearing protection must be worn.

### 3.4 Safety notes for rechargeable battery and charger

Heed the safety instructions for the rechargeable battery and for the charging unit in the separate operating instructions.

See:

- Operating instructions 441630: Li-ion rechargeable battery B150 Li (B05-3640), B200 Li (B05-3650)
- Operating instructions 441633: charger C130 Li (C05-4230)

## 4 INSTALLATION

Assembly: see images (02) to (04).



### WARNING!

**Danger if assembly is not carried out completely!**

Operation of an incompletely assembled appliance can result in serious injury.

- Only operate the appliance when it is fully assembled.
- Do not insert the battery into the appliance until it is fully assembled.
- Check that all safety and protective devices are in place and functioning correctly before switching on.

## 5 START-UP

### 5.1 Charging the rechargeable battery (05)



#### NOTE

The rechargeable battery and charger are only included in the scope of supply of specific article numbers; refer to the technical data at the front of these operating instructions.

The following li-ion rechargeable batteries and charging units from AL-KO can be used:

Product	Designation	Item no.
Li-ion rechargeable battery	B150 Li (B05-3640)	113280
Li-ion rechargeable battery	B200 Li (B05-3650)	113524
Charging unit	C130 Li (C05-4230)	113281

The rechargeable battery is partially charged. Fully charge the rechargeable battery before using it for the first time. The rechargeable battery can be charged in any charge status. Interrupting charging does not damage the rechargeable battery.



#### NOTE

For detailed information, heed the separate operating instructions for the rechargeable battery and for the charging unit.



#### CAUTION!

##### Danger of fire during charging!

Due to heating of the charger, there is a danger of fire if it is placed on an inflammable surface and is not adequately ventilated.

- Always use the charger on a non-flammable surface or in a non-combustible environment.
- If available: Keep the ventilation slots free.

1. Insert the rechargeable battery (05/1) in the charging unit (05/2) and plug the power plug (05/3) into the power outlet. The charging process begins and the LED for indicating the operating status (05/4) flashes green.

2. Observe the LED (05/4). The charging process takes approx. 1.5 – 2.0 hours until fully charged. The charging process ends automatically when the rechargeable battery is fully charged. The LED (05/4) then lights permanently green.
3. Disconnect the power plug (05/3) when the LED (05/4) permanently lights green.
4. Press and hold the engaging button on the bottom of the rechargeable battery.
5. Pull the rechargeable battery (05/1) out of the charging unit (05/2).

#### Status displays on the charging unit (06)

The LED (06/1) on the charging unit indicates the charge status of the rechargeable battery and the operating condition of the charging unit. The symbols (06/2) on the charging unit indicate these states:

Symbol	LED and charge status
	LED lights green: The rechargeable battery is fully charged.
	LED flashes green: The rechargeable battery is charging.
	LED lights red: There is no rechargeable battery in the charging unit.
	LED flashes red: The rechargeable battery is too hot and will therefore not charge.

### 5.2 Determining the charge status of the rechargeable battery (07)

There is a control panel with a pushbutton (07/1) and LED charge status displays (07/2 to 07/5) on the front of the rechargeable battery.

1. Press the pushbutton (07/1). The charge status displays light according to the charge status of the rechargeable battery.
2. To read the charge status, see section "Charge status displays on the rechargeable battery".

#### Charge status displays on the rechargeable battery

LEDs	Battery charge level
Green (07/2)	Rechargeable battery is fully charged, i.e. to 100 %.
Green (07/3)	Rechargeable battery is charged to over 50 %.

LEDs	Battery charge level
Green (07/4)	Rechargeable battery is charged to less than 50 %.
Red (07/5)	The rechargeable battery is fully discharged or the rechargeable battery has been overheated/undercooled.

### 5.3 Inserting and pulling out the rechargeable battery (08)

#### IMPORTANT!

#### Danger of damage to the rechargeable battery

If the rechargeable battery is left in the appliance after use, it may damage the rechargeable battery.

- Immediately after use, pull the rechargeable battery out of the appliance and store in a frost-protected area.
- Only insert the rechargeable battery in the appliance immediately before starting work.

#### Inserting the battery

1. Open the cover (08/1) of the rechargeable battery compartment (08/a).
2. Push the rechargeable battery (08/2) into the rechargeable battery slot from above until it engages (08/b).
3. Close the cover of the rechargeable battery compartment.

#### Pull out the rechargeable battery

1. Press and hold the unlock button on the rechargeable battery.
2. Pull out the rechargeable battery (08/2).

### 5.4 Switching the power supply on and off (09)

The safety key for the key switch in the rechargeable battery compartment can be used to switch the power supply for the entire appliance on and off.



#### WARNING!

#### Risk of injury

Unintentional switching on can lead to serious injuries.

- Each time before work breaks and maintenance work: switch off the appliance and remove the safety key.

#### Switching on the power supply

1. Fold open (09/a) the cover (09/1) of the rechargeable battery compartment.
2. Insert (09/b) the safety key (09/2). The appliance is supplied with operating voltage, but does not yet begin to operate.
3. Close the cover of the rechargeable battery compartment.
4. Switch on the appliance: Start the motor see chapter 6.2 "Starting and stopping the motor (11)", page 37.

#### Switching off the power supply

1. Remove the safety key (09/2).
2. Immediately after use, pull the rechargeable battery out of the appliance, charge and store in a frost-protected area. Only insert the rechargeable battery in the appliance immediately before the next use.

## 6 OPERATION



#### WARNING!

#### Danger if assembly is not carried out completely!

Operation of an incompletely assembled appliance can result in serious injury.

- Only operate the appliance when it is fully assembled.
- Do not insert the battery into the appliance until it is fully assembled.
- Check that all safety and protective devices are in place and functioning correctly before switching on.

## 6.1 Setting the cutting height (10)



### CAUTION!

#### Danger of lacerations

Danger of lacerations when reaching into the running mower mechanism.

- Only adjust the cutting height when the motor is switched off and the mower mechanism is stationary.

1. Press the release lever (10/1) outwards slightly (10/a) and hold it.
  - For short grass, push the lever towards the front wheel (10/b), minimum level 1: 3 cm
  - For longer grass, push the lever towards the rear wheel (10/c), maximum level 6: 7.5 cm
2. Release the lever until it engages at the required level.

## 6.2 Starting and stopping the motor (11)

### IMPORTANT!

#### Danger of damage to the appliance

The motor and blade system can be damaged by consecutively switching on and off briefly several times.

- Only switch the motor on when the mower mechanism has stopped.

### Starting the motor

1. Press the start button (11/1) and hold (11/a).
2. Pull the operator presence control (11/2) towards the handlebar (11/3) (11/b). Starting the motor and mower mechanism.
3. Release the start button (11/1) and hold the operator presence control (11/2).



### NOTE

The operator presence control does not lock in place. Hold it tight against the handlebar during the entire working period.

### Stopping the engine

1. Release the operator presence control (11/2). It automatically moves to its initial position.

The motor stops immediately. The mower mechanism keeps running until it stops.



### CAUTION!

#### Danger of lacerations

There is a danger of lacerations when reaching into the mower mechanism while it is running on.

- Wait until the mower mechanism has stopped.

## 6.3 Mowing with grass catcher (12, 13)

The appliance can be operated with and without a grass catcher.

### Hooking in the grass catcher

1. Stop the motor see *chapter 6.2 "Starting and stopping the motor (11)", page 37*.
2. Raise the impact flap (12/1) (12/a).
3. Hook in (12/b) the grass catcher (12/2).
4. Release the impact flap.

### Checking the fill level (13)

The cloth (13/1) for the fill level indicator arches upwards due to the air flow when mowing (13/a). When the grass catcher is full, the cloth lowers. The grass catcher must be emptied.

### Unhooking and emptying the grass catcher



### CAUTION!

#### Danger of lacerations

Danger of lacerations when reaching into the running mower mechanism.

- Only remove the grass catcher when the mower mechanism has stopped.



### NOTE

When emptying the grass catcher, also clean the discharge holes of the fill level indicator so that it continues to function properly.

1. Stop the motor see *chapter 6.2 "Starting and stopping the motor (11)", page 37*.
2. Raise the impact flap (12/1).
3. Lift the grass catcher (12/2) out and remove to the rear.
4. Empty the grass catcher.
5. Clean the discharge holes (13/2) beneath the fill level indicator cloth.
6. Hook in the grass catcher (see above).

## 6.4 Starting and stopping the wheel drive (14)



### NOTE

The wheel drive can only be started with the motor running.

### Switching on the wheel drive

1. Switch on the appliance and start the motor.
2. Press the engagement bar for the wheel drive (14/1) against the handlebar (14/2) and hold (14/a). The engagement bar for the wheel drive does not engage.

### Stopping the wheel drive

1. Release the engagement bar for the wheel drive (14/1) (14/b). It automatically moves to its initial position.

## 6.5 Mulching with mulching insert [46.9 Li SP] (15, 16)

When mulching, the cuttings are not collected but remain on the lawn. The mulch protects the ground from drying out and supplies it with nutrients. The best results are achieved through regularly cutting back by approx. 2 cm. Only new grass with soft leaf tissue rots quickly.

- Grass height before mulching: max. 8 cm
- Grass height after mulching: min. 4 cm



### NOTE

Adjust the stepping speed of the mulching, do not go too quickly.

### Installing the mulching insert



### CAUTION!

#### Danger of lacerations

Danger of lacerations when reaching into the running mower mechanism.

- Switch off the appliance and remove the safety key before inserting or removing the mulching insert.

1. Switch off the appliance: turn the safety key to 0 and remove it.
2. Wait until the mower mechanism has stopped.
3. Remove the grass collector.
4. Lift the baffle (15/1) and insert the mulching insert (15/2) in the discharge channel (15/3) (15/a). The locking mechanism must engage.

### IMPORTANT!

#### Danger of damage to the appliance

If the mulching insert does not engage, the mulching insert and mower mechanism can be damaged.

- Make sure that the locking mechanism engages.

### Removing the mulching insert

1. Switch off the appliance: turn the safety key to 0 and remove it.
2. Wait until the mower mechanism has stopped.
3. Lift the baffle.
4. Release the locking mechanism (16/1) on the mulching insert (16/a).
5. Pull out (16/b) the mulching insert (16/2).

## 7 WORK INSTRUCTIONS

Heed the safety instructions (Safety instructions).



### NOTE

Comply with the local regulations as to when a lawnmower can be operated.

- Watch out for objects in the grass and remove them from the working area.
- Only mow when visibility is good.
- Only mow with a sharp cutting blade.
- Only control the appliance by the handlebar.
- Only move the appliance at walking speed.
- Always move the appliance across the slope. Do not mow up or down the slope, or on slopes with a gradient of more than 10°. Exercise particular care when changing direction.

### Cutting performance or operating time of the rechargeable battery

- The cutting performance or the area that can be mown depends on the properties of the grass. Factors such as the length of the grass, the grass density, the selected cutting height and wet grass affect the cutting performance.
- Optimum operating time is achieved by frequent mowing and keeping the grass short.
- Frequently switching the lawnmower on and off during the mowing process reduces the cutting performance as does a non-fully charged rechargeable battery.

- Starting the wheel drive reduces the cutting performance or the operating time of the rechargeable battery.
- To optimise cutting performance, it is recommended to mow the grass often, to set a high cutting height and to move the appliance at walking speed.
- Cutting performance in m<sup>2</sup> with 100% rechargeable battery charge:
  - 42.9 Li: max. 400 m<sup>2</sup>
  - 42.9 Li SP: max. 400 m<sup>2</sup>
  - 46.9 Li SP: max. 500 m<sup>2</sup>



#### NOTE

To prolong the operating time, an additional rechargeable battery can be purchased.

#### Tips for mowing

- Maintain a constant cutting height of 3–5 cm; do not mow the grass to less than half its original height.
- Do not overload the lawnmower. If the motor speed drops noticeably because of long, thick grass, increase the cutting height and mow in several passes.
- Wind and sun can dry out the lawn after mowing so it is better to mow in the late afternoon.

## 8 MAINTENANCE AND CARE



#### WARNING!

##### Danger of lacerations

Danger of cutting injuries when reaching into sharp-edged, moving appliance parts and into cutting tools.

- Before maintenance, care and cleaning work, always switch off the appliance. Remove the rechargeable battery.
- Always wear protective gloves during maintenance, care and cleaning work.

#### 8.1 Regular maintenance work

- Make sure that all nuts, bolts and screws are tightened and the appliance is in a safe working condition.
- Check the grass collector regularly for correct operation and wear.

#### 8.2 Cleaning the appliance and mower mechanism

##### IMPORTANT!

##### Danger from water

Water in the appliance causes short-circuits and destroys electrical components.

- Do not spray the appliance with water.
- Only use a broom or a brush for cleaning.

1. Stop the motor (see *chapter 6.2 "Starting and stopping the motor (11)", page 37*).
2. Pull out the rechargeable battery.
3. Unhook the grass catcher.
4. Tip the appliance onto the side and clean the mower mechanism with a broom or brush.

#### 8.3 Checking and renewing the cutting blade



##### WARNING!

##### Severe injuries due to blade parts being flung out

A worn, cracked or damaged cutting blade can break, and its parts can become dangerous projectiles.

- Regularly check the cutting blade for damage.
- Do not use the lawnmower if the cutting blade is worn or damaged.
- Only have blunt or damaged cutting blades sharpened or replaced by an AL-KO service centre or an authorised specialist company.

- To avoid vibrations, the cutting blade and blade bolt must always be replaced together.
- Resharpener cutting blades must be balanced. Unbalanced cutting blades cause strong vibrations and damage the appliance.

#### 8.4 Adjusting the Bowden cable of the wheel drive (optional) (17)

If the wheel drive can no longer be switched on with the motor running, the Bowden cable has become too long and must be tightened.

**CAUTION!****Risk of injury**

Sharp-edged and moving appliance parts (e.g. cutting blade) as well as a suddenly starting lawnmower can lead to injuries.

- Only adjust the Bowden cable with the motor switched off.

- Switch off the appliance and wait until the mower mechanism has stopped.
- Turn the adjusting part (17/1) on the Bowden cable in the direction of the arrow (17/a).
- To check the setting, start the motor and switch on the wheel drive.
- If the wheel drive still does not function, take the lawn mower to a service centre or an authorised specialist company.

**8.5 Repair work****WARNING!****Risk of injury during repair work**

Improper repairs can lead to serious injuries and damage to the appliance.

- Repair work may only be carried out by AL-KO service centres or authorised specialist workshops.

In the following cases, visit the AL-KO service centre:

- Motor no longer starts.
- Appliance has moved onto an obstruction.
- Cutting blade and/or motor shaft are bent.
- Appliance vibrates and does not run smoothly.
- Rechargeable battery has discharged or is damaged.

**9 HELP IN CASE OF MALFUNCTION****CAUTION!****Risk of injury**

Sharp-edged and moving appliance parts can lead to injury.

- Always wear protective gloves during maintenance, care and cleaning work.

**NOTE**

For malfunctions that are not listed in this table or that you cannot resolve yourself, please contact our customer service.

Malfunction	Cause	Remedy
<b>Motor does not run.</b>	Safety key is not inserted in the key switch.	Insert the safety key in the key switch.
	Rechargeable battery missing or not seated correctly.	Insert the rechargeable battery correctly.
	Rechargeable battery is flat.	Charge the rechargeable battery.
	Cutting blade is blocked.	<ul style="list-style-type: none"> <li>Free the blade of obstructions.</li> <li>Start the appliance on short grass.</li> </ul>
<b>Engine is losing power.</b>	Cables or switches are defective.	Do not operate the tool! Contact an AL-KO service centre.
	Rechargeable battery is flat.	Charge the rechargeable battery.
	Cutting blade is blunt.	Have the cutting blades sharpened at an AL-KO service centre.
<b>Motor stops during mowing.</b>	Too much grass in the ejector.	<ul style="list-style-type: none"> <li>Remove the grass.</li> <li>Clean the impact flap.</li> </ul>
	Cutting blade is blunt.	Have the cutting blades sharpened at an AL-KO service centre.



Malfunction	Cause	Remedy
	Motor is overloaded.	Switch off the appliance, set on level ground or shorter grass and restart.
<b>Grass catcher is not filling sufficiently.</b>	Grass is wet.	Allow the lawn to dry.
	Grass catcher is clogged.	Clean the grid of the grass catcher.
	Too much grass in the discharge channel or housing.	<ul style="list-style-type: none"> <li>■ Clean the discharge channel/housing</li> <li>■ Correct cutting height</li> </ul>
	Cutting blade is blunt.	Have the cutting blades sharpened at an AL-KO service centre.
<b>Rechargeable battery operating time is significantly shorter.</b>	Cutting height is too low.	Set a higher cutting height.
	Grass is too long or too wet.	Allow the grass to dry and set a higher cutting height.
	Mowing speed is too high.	<ul style="list-style-type: none"> <li>■ Reduce the mowing speed</li> <li>■ Clean the discharge channel/housing, the cutting blade must rotate freely.</li> </ul>
	Grass catcher is full.	Empty the grass catcher and clean the discharge channel.
	The service life of the rechargeable battery has expired.	Replace the rechargeable battery. Only use genuine accessories from the manufacturer.
<b>Rechargeable battery cannot be charged.</b>	Rechargeable battery contacts are dirty.	Clean the rechargeable battery contacts with a non-metallic object and spray with a contact spray. <b>Important:</b> <i>Do not short-circuit the rechargeable battery contacts with a metallic object.</i>
	Rechargeable battery or charging unit is defective.	Order spare parts from AL-KO.
	Rechargeable battery is too hot.	Allow the battery to cool down.

## 10 TRANSPORT



### NOTE

The nominal energy of the rechargeable battery is more than 100 Wh. Therefore, observe the following transport instructions.

The li-ion rechargeable battery contained in the appliance is subject to the hazardous goods law,

but can be transported under simplified conditions:

- The rechargeable battery can be transported on public roads by the private user without further conditions provided it is packaged for retail sale and the transport serves personal purposes.
- Commercial users who carry out the transport in connection with their main activity (e.g. delivery from and to building sites, or

demonstrations) can also take advantage of this simplification.

In both cases, it is essential to take the mandatory precautions mentioned above to prevent any leakage of the contents. In other cases, it is essential to comply with the regulations of the hazardous goods law. In the case of non-compliance, severe penalties can be imposed on the sender and possibly the transporter.

#### Additional notes on transport and shipment

- Only transport or send the li-ion rechargeable battery in an undamaged condition.
- For transporting the rechargeable battery, only use the original cardboard box or a suitable hazardous goods cardboard box (not required for rechargeable batteries with a nominal energy less than 100 Wh).
- Tape off exposed rechargeable battery contacts to avoid a short circuit.
- Secure the rechargeable battery against shifting in the packaging to avoid damage to the rechargeable battery.
- Ensure the correct marking and documentation of the shipment for transport or shipping (e.g. by parcel service or freight forwarding).
- Check in advance that transport with the selected service provider is possible and indicate the shipment.

We recommend involving a hazardous goods specialist in preparation of the shipment. Also heed any further national regulations.

## 11 STORAGE

Thoroughly clean the appliance after each use and – if present – attach all covers. Store the appliance in a dry, lockable place out of the reach of children.

### 11.1 Storing the rechargeable battery lawnmower (18)



#### CAUTION!

##### Risk of injury

If the appliance is accessible to children and unauthorised persons during storage, this can result in injury.

- Store the appliance out of the reach of children and unauthorised persons.
- Only store the appliance when the rechargeable batteries have been removed.

1. Switch off the appliance: Remove the safety key.
2. Set the cutting height to the highest level.
3. Pull out the rechargeable battery.
4. Allow the engine to cool down.
5. Thoroughly clean the appliance.
6. Rub a thin coat of oil or silicon onto all metal parts for corrosion protection.
7. Fold in the handlebar.
8. Store the appliance in a dry, clean location protected from frost. Cover with a breathable tarpaulin to protect against dust. Do not use plastic film in order to avoid the accumulation of moisture.

### 11.2 Storing the rechargeable battery and charging unit



#### DANGER!

##### Danger of explosion and fire!

Persons will be fatally or severely injured if the rechargeable battery explodes because it was stored in front of naked flames or heat sources.

- Store the rechargeable battery in cool and dry conditions, but not in front of naked flames or heat sources.



#### NOTE

When charging, the rechargeable battery is protected from overcharging due to automatic detection of the charge status and thus can remain connected to the charging unit for some time, but not permanently.



#### NOTE

Heed the separate operating instructions for the rechargeable battery and for the charging unit.

- Store the rechargeable battery in a dry, frost-free place at an ambient temperature between 0 °C and 25 °C and a charge state of approx. 40 - 60 %.
- Do not store the rechargeable battery in the vicinity of metallic objects or of objects containing acid to avoid the risk of short-circuit.

## 12 DISPOSAL

### Information on the German Electrical and Electronic Equipment Act (ElectroG)



- Electrical and electronic appliances do not belong in household waste, but should be collected and disposed of separately.
- Used batteries or rechargeable batteries that are not installed permanently in the old appliance must be removed before disposal. Their disposal is regulated by the battery law.
- Owners or users of electrical and electronic appliances are obliged by law to return them after use.
- The end user bears personal responsibility for deleting his personal data from the old appliance to be disposed of.

The symbol of the crossed-through rubbish bin means that electrical and electronic appliances may not be disposed of in the household rubbish. Electrical and electronic appliances can be handed in at the following places at no charge:

- Public service disposal or collection points (e.g. municipal building yards)
- Points of sale of electrical appliances (stationary and online) provided traders are obliged to take them back or offer this voluntarily.

These statements only apply to appliances that are installed and sold in the countries of the European Union and are subject to European Directive 2012/19/EU. Different provisions may apply to the disposal of electrical and electronic appliances in countries outside the European Union.

### Information on the German Battery Act (BattG)



- Used batteries and rechargeable batteries do not belong in household waste, but should be collected and disposed of separately.
- For safe removal of batteries or rechargeable batteries from the electrical appliance and for information on their type or chemical system, follow the further information within the operating or installation instructions.

- Owners or users of batteries and rechargeable batteries are obliged by law to return them after use. Return is limited to the handover of customary household quantities.

Used batteries can contain harmful substances or heavy metals that can cause damage to the environment and human health. Reuse of the used batteries and use of the resources contained therein contributes to the protection of these two essential commodities.

The symbol of the crossed-through rubbish bin means that batteries and rechargeable batteries may not be disposed of in household rubbish.

In addition, if the symbol Hg, Cd or Pb appears under the rubbish bin, this stands for the following:

- Hg: Battery contains more than 0.0005 % mercury
- Cd: Battery contains more than 0.002 % cadmium
- Pb: Battery contains more than 0.004 % lead

Rechargeable batteries and batteries can be handed in at the following places at no charge:

- Public service disposal or collection points (e.g. municipal building yards)
- Points of sale of batteries and rechargeable batteries
- Disposal points of the common take-back system for the used batteries of appliances
- Disposal point of the manufacturer (if not a member of the common take-back system)

These statements apply only to rechargeable batteries and batteries that are sold in the countries of the European Union and that are subject to European Directive 2006/66/EU. Different provisions can apply to the disposal of rechargeable batteries and batteries in countries outside the European Union.

## 13 AFTER-SALES / SERVICE

In the event of questions of warranty, repair or spare parts, please contact your nearest AL-KO Service Centre. These can be found on the Internet at:

[www.al-ko.com/service-contacts](http://www.al-ko.com/service-contacts)

## 14 GUARANTEE

We will resolve any material or manufacturing faults on the appliance during the legal warranty period for claims relating to faults, in accordance with our choice either to repair or replace. The legal warranty period is determined by the legislation of the country in which the appliance was purchased.

Our warranty promise applies only if:

- These operating instructions are heeded
- The appliance is handled correctly
- Original spare parts have been used

The warranty becomes void in the case of:

- Unauthorised repair attempts
- Unauthorised technical modifications
- Non-intended use

The guarantee excludes:

- Paint damage that can be attributed to normal wear and tear
- Wear parts that are marked with a frame  (xxxxxx (x)) on the spare parts card

The guarantee period commences with purchase by the first end user. The date on the proof of purchase is decisive. In the event of a guarantee claim, please take this guarantee declaration and the original proof of purchase, and contact your dealer or the nearest authorised customer service centre. This statement does not affect the purchaser's statutory claims for defects against the vendor.

## 15 TRANSLATION OF THE ORIGINAL EU/EC DECLARATION OF CONFORMITY

We hereby declare, as the exclusive responsible party, that this product in its marketed form conforms to the requirements of the harmonised EU Directives, EU safety standards and the product-specific standards.

<b>Product</b>	<b>Manufacturer</b>	<b>Duly authorised person for technical file</b>
Battery lawnmower	AL-KO Geräte GmbH	Andreas Hedrich
<b>Serial number</b>	Ichenhauser Str. 14	Ichenhauser Str. 14
G1043011	D-89359 Kötz	D-89359 Kötz
	Germany	Germany
<b>Type</b>	<b>EU directives</b>	<b>Harmonised standards</b>
42.9 Li	2006/42/EC	EN 60335-1:2012/A11:2014
42.9 Li SP	2014/30/EU	EN 60335-2-77:2010
46.9 Li SP	2000/14/EC	EN 55014-1:2017
<b>Sound power level</b>	2011/65/EU	EN 55014-2:2015
EN ISO 3744	<b>Conformity evaluation</b>	EN 62233:2008
measured/guaranteed	2000/14/EC Annex VI	
42.9 Li:	<b>Notified body</b>	
93.3 dB(A) / 96 dB(A)	TÜV Industrieservice GmbH	
42.9 Li SP:	TÜV SÜD Gruppen	
93.3 dB(A) / 96 dB(A)	Westendstraße 199	
46.9 Li SP:	80686 Munich	
94.2 dB(A) / 96 dB(A)	Germany	
	NB no.: 0036	
		
		Dr. Wolfgang Hergeth Managing Director

**VERTALING VAN DE ORIGINELE GEBRUIKERSHANDLEIDING****Inhoudsopgave**

1	Over deze gebruikershandleiding .....	45	6.5	Mulchen met het mulchinzetstuk [46.9 Li SP] (15, 16).....	56
1.1	Symbolen op de titelpagina .....	46	7	Werkinstructies.....	57
1.2	Verklaring van pictogrammen en signaalwoorden.....	46	8	Onderhoud en verzorging.....	57
2	Productomschrijving .....	46	8.1	Regelmatige onderhoudswerkzaamheden.....	57
2.1	Beoogd gebruik .....	46	8.2	Apparaat en maaiwerk reinigen.....	58
2.2	Mogelijk afzienbaar foutief gebruik.....	46	8.3	Messen controleren en vernieuwen....	58
2.3	Overige risico's.....	46	8.4	Bowdenkabel van de wielaandrijving (optie) afstellen (17).....	58
2.4	Veiligheids- en beveiligingsvoorzieningen .....	46	8.5	Reparatiewerkzaamheden.....	58
2.5	Symbolen op het apparaat .....	47	9	Hulp bij storingen.....	59
2.6	Leveringsomvang.....	47	10	Transport.....	60
2.7	Productoverzicht (01).....	47	11	Opslag.....	60
3	Veiligheidsinstructies .....	48	11.1	Accugazonmaaier opbergen (18) .....	61
3.1	Veiligheidsinstructies voor grasmaaier .....	48	11.2	Accu en oplader opslaan .....	61
3.1.1	Training.....	48	12	Verwijderen .....	61
3.1.2	Vorbereidende maatregelen .....	49	13	Klantenservice/service centre .....	62
3.1.3	Gebruik .....	49	14	Garantie.....	62
3.1.4	Onderhoud en opslag .....	50	15	Vertaling van de oorspronkelijke EU-/EG-verklaring van overeenstemming .....	63
3.2	Belasting door trillingen .....	51	<b>1</b>	<b>OVER DEZE</b>	
3.3	Geluidsbelasting.....	53		<b>GEBRUIKERSHANDLEIDING</b>	
3.4	Veiligheidsinstructies voor accu en oplader .....	53	■	De Duitse versie is de originele gebruiksaanwijzing. Alle andere taalversies zijn vertalingen van de originele gebruiksaanwijzing.	
4	Montage.....	53	■	Bewaar deze gebruiksaanwijzing goed zodat u erin het antwoord op uw vragen kunt terugvinden wanneer u informatie over het apparaat nodig heeft.	
5	Ingebruikname .....	53	■	Draag het apparaat alleen samen met deze gebruiksaanwijzing aan andere personen over.	
5.1	Accu opladen (05).....	53	■	Lees en neem de veiligheids- en waarschuwingsinstructies in deze gebruiksaanwijzing in acht.	
5.2	Laadtoestand van de batterij vaststellen (07).....	54			
5.3	Accu plaatsen en verwijderen (08).....	54			
5.4	Voeding in- en uitschakelen (09).....	54			
6	Bediening.....	55			
6.1	Maaihoogte instellen (10).....	55			
6.2	Motor starten en stoppen (11).....	55			
6.3	Maaien met de grasopvangbak (12, 13).....	56			
6.4	Wielaandrijving in- en uitschakelen (14).....	56			

## 1.1 Symbolen op de titelpagina

Symbool	Betekenis
	Lees voor de ingebruikname deze gebruiksaanwijzing absoluut zorgvuldig door. Dit is de voorwaarde voor veilig werken en een storingsvrij gebruik.
	Gebruiksaanwijzing
	Ga voorzichtig met Li-Ion accu's om! Neem met name de aanwijzingen voor transport, opslag en afvalverwijdering in acht!

## 1.2 Verklaring van pictogrammen en signaalwoorden



### GEVAAR!

Wijst op een direct gevaarlijke situatie, die, wanneer ze niet vermeden wordt, tot de dood of tot een ernstig letsel leidt.



### WAARSCHUWING!

Wijst op een potentieel gevaarlijke situatie, die, wanneer ze niet vermeden wordt, tot de dood of tot een zwaar letsel kan leiden.



### VOORZICHTIG!

Wijst op een potentieel gevaarlijke situatie, die, wanneer ze niet vermeden wordt, tot een licht of middelzwaar letsel kan leiden.

### LET OP!

Wijst op een situatie, die, wanneer ze niet vermeden wordt, tot materiële schade kan leiden.



### OPMERKING

Speciale aanwijzingen voor meer duidelijkheid en een beter gebruik.

## 2 PRODUCTOMSCHRIJVING

### 2.1 Beoogd gebruik

Dit apparaat voor particulier gebruik is bedoeld voor het maaien van gazons en mag uitsluitend bij droog gras worden gebruikt.

Elke andere of verder strekkende toepassing wordt beschouwd als niet overeenkomstig het gebruiksdoel. Er mag alleen met het apparaat gewerkt worden als het volledig gemonteerd is.

Dit apparaat is uitsluitend bedoeld voor particulier gebruik. Elke andere toepassing, alsook een verboden om- of aanbouw, worden beschouwd als niet beoogd gebruik en leiden tot uitsluiting van de garantie, het verlies van de conformiteit (CE-markering) en de afwijzing van elke verantwoordelijkheid vanwege de fabrikant wat betreft schade aan de gebruiker of derden.

### 2.2 Mogelijk afzienbaar foutief gebruik

Het apparaat is noch bedoeld voor de commerciële toepassing in openbare parken en sportfaciliteiten, noch voor de toepassing in land- en bosbouw.

- Het apparaat niet gebruiken bij regen of op nat gazon.
- Veiligheidsvoorzieningen mogen niet worden gedemonteerd of overbrugd.

### 2.3 Overige risico's

Ook bij doelmatig gebruik van het apparaat, resteert altijd een zeker restrisico dat niet kan worden uitgesloten. Uit de aard en de bouwwijze van het apparaat kunnen, afhankelijk van het gebruik, de volgende potentiële gevaren worden afgeleid:

- Wegslingeren van snijafval, grond en kleine stenen.
- Inademen van deeltjes van afgesneden gewasdeeltjes als er geen adembescherming wordt gedragen.
- Snijwonden als gevolg van het reiken naar het draaiende maimes.

### 2.4 Veiligheids- en beveiligingsvoorzieningen



#### WAARSCHUWING!

##### Risico op letsel

Defecte en buiten werking gestelde veiligheids- en beveiligingsvoorzieningen kunnen tot ernstig letsel leiden.

- Laat defecte veiligheids- en beveiligingsvoorzieningen repareren.
- De beschermings- en beveiligingsvoorzieningen nooit buiten werking stellen.

### Sleutelschakelaar met veiligheidssleutel

Om onbedoeld inschakelen te voorkomen, is het apparaat voorzien van een veiligheidssleutel. Na het uitschakelen en voor aanvang van onderhoudswerkzaamheden moet altijd eerst de veiligheidssleutel uit het apparaat worden getrokken.

### Veiligheidsbeugel

Het apparaat is voorzien van een veiligheidsbeugel. Laat in geval van gevaar eenvoudig de veiligheidsbeugel los. De motor en het maaimechanisme vallen los.

### Start-knop

Om de motor door middel van de veiligheidsbeugel te kunnen inschakelen, moet eerst op de Start-knop worden gedrukt.

### Klep

De klep beschermt bijv. tegen maaigoed-deeltjes en stenen die eruit kunnen worden geslingerd.

## 2.5 Symbolen op het apparaat

Symbol	Betekenis
	Vereist extra voorzichtigheid tijdens gebruik!
	Lees vóór ingebruikname de gebruiksaanwijzing!
	Risico op wegslingeren van voorwerpen!
	Houd anderen uit de buurt van de gevarezone!
	Handen en voeten uit de buurt van het maaimechanisme houden!
	Trek voor aanvang van werkzaamheden aan het apparaat altijd eerst de veiligheidssleutel uit het apparaat!

Symbol	Betekenis
	Snijmes blijft draaien, nadat het apparaat is uitgeschakeld. Maar pas aanraken als alle delen van het apparaat stilstaan!
	Apparaat niet gebruiken als het regent en niet opslaan in de buitenlucht!
	Niet van toepassing, wordt uitsluitend gebruikt voor elektrische of benzinegrasmaaiers.
	Niet van toepassing, wordt uitsluitend gebruikt voor elektrische of benzinegrasmaaiers.
	Niet van toepassing, wordt uitsluitend gebruikt voor elektrische of benzinegrasmaaiers.
	Niet van toepassing, wordt uitsluitend gebruikt voor elektrische of benzinegrasmaaiers.

## 2.6 Leveringsomvang

OPMERKING	
	De accu en de oplader zijn alleen inbegrepen bij bepaalde artikelnummers, zie hiervoor de technische gegevens voorin deze gebruikshandleiding.

Voor het model 46.9 Li SP is een mulchinzetstuk verkrijgbaar als accessoire.

## 2.7 Productoverzicht (01)

Het productoverzicht (01) geeft een overzicht van het apparaat.

Nr.	Component
01/1	Start-knop
01/2	Veiligheidsbeugel
01/3	Duwboom
01/4	Schakelbeugel voor wielaandrijving*
01/5	Grasopvangbak
01/6	Maaimechanisme

Nr.	Component
01/7	Accuvak
01/8	Maaihoogte-instelling
01/9	Afsluitklep
01/10	Niveau-indicator
01/11	Acculader**
01/12	Accu**
01/13	Veiligheidssleutel voor sleutelschakelaar in het accuvak
01/14	Mulchinzetstuk***

\* Alleen bij 42.9 Li SP en 46.9 Li SP.

\*\* Afhankelijk van het artikelnummer, zie technische gegevens.

\*\*\* Voor 46.9 Li SP verkrijgbaar als accessoire.

### 3 VEILIGHEIDSINSTRUCTIES



#### GEVAAR!

#### Levensgevaar en gevaar voor zeer ernstig letsel!

Onbekendheid met de veiligheidsinstructies en bedieningsinstructies kan bijzonder ernstig letsel en zelfs de dood tot gevolg hebben.

- Volg alle veiligheidsinstructies en bedieningsinstructies in deze gebruiksaanwijzing op evenals in de gebruiksaanwijzingen waarnaar wordt verwezen, voordat u het apparaat gebruikt.
- Bewaar alle bijgeleverde documenten voor toekomstig gebruik.

## 3.1 Veiligheidsinstructies voor grasmaaier

### 3.1.1 Training

- Lees de gebruiksaanwijzing aandachtig door. Maak uzelf vertrouwd met de bedieningselementen en het juiste gebruik van het apparaat.

- Laat kinderen of andere personen die de gebruiksaanwijzing niet kennen, de grasmaaier nooit gebruiken.
  - Kinderen dienen onder toezicht te staan zodat zij niet met het apparaat kunnen spelen.
  - Reiniging en onderhoud mogen niet door kinderen worden uitgevoerd.
  - De lokale voorschriften kunnen de minimumleeftijd van de bediener vastleggen.
- Dit apparaat mag worden gebruikt door personen met beperkte fysieke, sensorische of mentale vermogens of met een gebrek aan ervaring en kennis, indien zij onder toezicht staan of instructies hebben gekregen voor een veilig gebruik van het apparaat en inzicht hebben in de daaruit voortvloeiende gevaren.
- Ga nooit maaien terwijl er dieren of mensen, met name kinderen, in de nabijheid zijn.
- Vergeet niet dat de gebruiker verantwoordelijk is voor ongelukken met andere personen of hun eigendommen.



- Bedien het apparaat niet als u onder invloed bent van alcohol, drugs of geneesmiddelen.

### **3.1.2 Voorbereidende maatregelen**

- Draag altijd stevige schoenen en een lange broek wanneer u het apparaat bedient. Gebruik het apparaat niet met blote voeten of in lichte sandalen. Vermijd het dragen van losse kleding of kleding met hangende veters of riemen.
- Controleer het gebied waar het apparaat wordt gebruikt en verwijder alle voorwerpen die door het apparaat kunnen worden gegrepen en weggeslingerd.
- Controleer voor het gebruik van het apparaat altijd of de maaimessen, de bevestigingsbouten en het gehele maaimechanisme versleten of beschadigd zijn. Versleten of beschadigde messen en bevestigingsbouten mogen alleen in sets worden vervangen om onbalans te voorkomen. Versleten of beschadigde tekens moeten worden vervangen.

### **3.1.3 Gebruik**

- Maai alleen bij daglicht of bij goed kunstlicht.

- Vermijd – indien mogelijk – het gebruik van het apparaat op nat gras.
- Zorg altijd voor een goede ligging op hellingen.
- Verplaats het apparaat alleen op loopsnelheid.
- Maai dwars op de helling, nooit omhoog of omlaag.
- Wees vooral voorzichtig wanneer u van rijrichting verandert op een helling.
- Maai niet op te steile hellingen.
- Wees vooral voorzichtig als u de grasmaaier draait of naar u toe trekt.
- Stop het maaimes (de maaimessen) als de grasmaaier moet worden gekanteld voor transport over andere terreinen dan gras en als de grasmaaier van en naar het te maaien gebied wordt verplaatst.
- Gebruik het apparaat nooit met beschadigde afschermingen of beschermroosters of zonder gemonteerde afschermingen, bijv. keerschotten en/of grasvangers. Beschadigde beschermingsvoorzieningen en -afdekkingen moeten worden vervangen, ontbrekende beschermingsvoorzieningen

en -afdekkingen moeten goed worden aangebracht.

- Start de motor voorzichtig en volgens de instructies van de fabrikant. Zorg voor voldoende afstand tussen de voeten en het maimes (de maai-messen).
- Bij het starten van de motor mag de grasmaaier niet worden gekanteld, behalve als de grasmaaier tijdens het proces moet worden opgetild. Kantel hem in dit geval alleen voor zover dit absoluut noodzakelijk is en til alleen de van de gebruiker af gerichte kant op.
- Start de motor niet wanneer u voor de uitwerpschacht staat.
- Plaats nooit handen of voeten op of onder draaiende delen. Blijf altijd uit de buurt van de uitwerpopening.
- Til het apparaat nooit op met een draaiende motor.
- Zet de motor af en verwijder de veiligheidssleutel. Overtuig uzelf ervan dat alle bewegendelen volledig tot stilstand zijn gekomen:
  - wanneer u de grasmaaier verlaat,
  - voordat u blokkades verwijdert of verstoppingen uit de uitwerpschacht verwijdert,

- voordat u de grasmaaier controleert, schoonmaakt of eraan werkt,
  - als een vreemd voorwerp is geraakt. Zoek naar schade aan de grasmaaier en voer de vereiste reparaties uit voordat u de grasmaaier opnieuw in gebruik neemt en ermee werkt.
- Als de grasmaaier abnormaal begint te trillen, is een onmiddellijke controle vereist:
    - Zoek naar schade.
    - Voer de vereiste reparaties aan beschadigde onderdelen uit.
    - Zorg ervoor dat alle moeren, bouten en schroeven stevig zijn aangedraaid.
  - Werk niet met het apparaat in slechte weersomstandigheden, vooral niet bij regen of dreigend onweer.

### 3.1.4 Onderhoud en opslag

- Zorg ervoor, dat alle moeren, bouten en schroeven vast aangehaald zijn en dat het apparaat zich in een veilige werkpositie bevindt.
- Controleer de grasvanger regelmatig op slijtage of verlies van functionaliteit.

- Vervang om veiligheidsredenen versleten of beschadigde onderdelen.
  - Houd er rekening mee dat bij apparaten met meerdere maaimessen de draaiing van één maimes tot draaiing van de andere maaimessen kan leiden.
  - Let er bij het afstellen van het apparaat op dat er geen vingers klem komen te zitten tussen bewegende maaimessen en vaste delen van het apparaat.
  - Laat de motor afkoelen voordat u het apparaat opbergt.
  - Let er bij het onderhoud van de maaimessen op dat de maaimessen zelfs wanneer de stroom is uitgeschakeld kunnen worden bewogen.
  - Vervang om veiligheidsredenen versleten of beschadigde onderdelen. Gebruik alleen originele reserveonderdelen en accessoires.
- ### 3.2 Belasting door trillingen
- **Gevaar door trillingen**  
*De werkelijke trillingsemmissiewaarde tijdens het gebruik van het apparaat kan afwijken van de door de fabrikant opgegeven waarde.* Let voor of tijdens het gebruik op de volgende factoren die van invloed zijn:
    - Wordt het apparaat gebruikt voor het beoogde gebruik?
    - Wordt het materiaal op de juiste wijze gesneden of verwerkt?
    - Bevindt het apparaat zich in een goede staat van gebruik?
    - Is het snijblad goed scherp en is het juiste snijblad ingebouwd?
    - Zijn de handgrepen en, indien nodig, optionele trillingsdempende handgrepen gemonteerd en zijn deze vast verbonden met het apparaat?
  - Gebruik het apparaat alleen met het motortoerental dat nodig is voor de uit te voeren werkzaamheden. Gebruik het maximale toerental zo min mogelijk om geluid en trillingen te beperken.
  - Als gevolg van verkeerd gebruik en onderhoud kunnen de trillingen en het lawaai van het apparaat toenemen. Dit leidt tot schade aan de gezondheid. Schakel in dit geval het apparaat onmiddellijk uit en laat het repareren door

een geautoriseerde service-werkplaats.

- De mate van belasting als gevolg van trillingen is afhankelijk van de uit te voeren werkzaamheden of van de toepassing van het apparaat. Schat hem in en las voldoende pauzes in. Daardoor wordt de belasting door trillingen gedurende de volledige werktijd in belangrijke mate verminderd.
- Door een langer gebruik van het apparaat wordt de bediener blootgesteld aan trillingen, waardoor problemen kunnen ontstaan met de bloedsomloop ('dode vingers'). Om dit risico te verminderen, handschoenen dragen en de handen warmhouden. Wanneer een symptoom van 'dode vingers' wordt waargenomen, onmiddellijk medische hulp inroepen. Tot deze symptomen behoren: Gevoelloosheid, verlies van gevoeligheid, tintelingen, jeuk, pijn, vermindering van de kracht, verandering van kleur of van de conditie van de huid. Meestal worden deze symptomen waargenomen aan vingers, handen of polsen. Bij lage temperaturen neemt het gevaar toe.
- Las langere pauzes in tijdens uw werkdag, zodat u kunt herstellen van het geluid en van de trillingen. Plan uw werk zodanig dat het gebruik van apparaten die sterke trillingen veroorzaken, wordt verspreid over meerdere dagen.
- Wanneer u een onaangenaam gevoel of een verkleuring van de huid tijdens het gebruik van het apparaat waarneemt aan uw handen, onderbreekt u het werk onmiddellijk. Las voldoende pauzes in. Zonder voldoende pauzes kan een trillingensyndroom ontstaan aan handen en armen.
- Minimaliseer het risico door uzelf zo min mogelijk bloot te stellen aan trillingen. Verzorg het apparaat volgens de aanwijzingen in de gebruiksaanwijzing.
- Als het apparaat vaak wordt gebruikt, neemt u contact op met uw dealer om trillingsdempende accessoires (bijv. handgrepen) aan te schaffen.
- Gebruik het apparaat niet bij temperaturen onder 10 °C. Leg in een werkschema vast hoe de belasting door trillingen kan worden begrensd.

### 3.3 Geluidsbelasting

Een zekere geluidsbelasting door dit apparaat is onvermijdelijk. Plan luidruchtige werkzaamheden gedurende acceptabele en daarvoor geschikte tijden. Respecteer rusttijden en beperk de duur van het werk tot het minimum. Voor uw persoonlijke bescherming en ter bescherming van personen die zich in de buurt bevinden, moet geschikte gehoorbescherming worden gedragen.

### 3.4 Veiligheidsinstructies voor accu en oplader

Neem de veiligheidsinstructies voor de accu en de oplader in de afzonderlijke handleiding in acht. Zie:

- Gebruikshandleiding 441630: Li-ionenaccu B150 Li (B05-3640), B200 Li (B05-3650)
- Gebruikshandleiding 441633: Oplader C130 Li (C05-4230)

## 4 MONTAGE

Montage: Zie afbeeldingen (02) tot (04).



### WAARSCHUWING!

#### Gevaren door onvolledige montage!

De werking van een onvolledig apparaat kan ernstig letsel veroorzaken.

- Gebruik het apparaat alleen als het volledig gemonteerd is!
- Plaats de accu pas in het apparaat als het volledig gemonteerd is!
- Controleer voor het inschakelen of alle beschermings- en beschermingsvoorzieningen aanwezig zijn en functioneren!

## 5 INGEBRUIKNAME

### 5.1 Accu opladen (05)



#### OPMERKING

De accu en de oplader zijn alleen inbegrepen bij bepaalde artikelnummers, zie hiervoor de technische gegevens voorin deze gebruikshandleiding.

De volgende Li-Ion accu's en opladers van AL-KO kunnen worden gebruikt:

Product	Aanduiding	Art.nr.
Li-ion accu	B150 Li (B05-3640)	113280
Li-ion accu	B200 Li (B05-3650)	113524
Acculader	C130 Li (C05-4230)	113281

De meegeleverde accu is gedeeltelijk opgeladen. De accu moet voor het eerste gebruik compleet worden opgeladen. De accu kan in elke willekeurige laadtoestand worden opgeladen. Het is niet slecht voor de accu als het opladen wordt onderbroken.



#### OPMERKING

Neem de gedetailleerde gegevens uit de meegeleverde gebruiksaanwijzing van de accu en de oplader in acht.

**VOORZICHTIG!****Brandgevaar bij het opladen!**

Er bestaat brandgevaar wanneer de lader op een makkelijk brandbare ondergrond is geplaatst en niet voldoende wordt geventileerd.

- Gebruik de lader altijd op een niet-brandbare ondergrond of in een niet-brandbare omgeving.
- Indien beschikbaar: Houd de ventilatieopeningen vrij.

1. Schuif de accu (05/1) in de oplader (05/2) en steek dan de stekker (05/3) in het stopcontact. Het opladen begint en de LED voor weergave van de laadtoestand (05/4) knippert groen.
2. Houd de LED (05/4) in de gaten. Het volledig opladen duurt ongeveer 1,5 - 2,0 uur. Het proces stopt automatisch wanneer de accu volledig opgeladen is. De LED (05/4) licht dan continu groen op.
3. Trek de stekker uit het stopcontact (05/3) wanneer de LED (05/4) continu groen brandt.
4. Druk op de vergrendelknop aan de onderkant van de accu het houd hem vast.
5. Trek de accu (05/1) uit de oplader (05/2).

**Statusweergaven op de oplader (06)**

De led (06/1) op de lader duidt de laadconditie van de accu en de bedrijfstoestand van de lader aan. De symbolen (06/2) op de oplader verduidelijken deze condities:

Symbool	LED en laadtoestand
	Led brandt groen: Accu is volledig opgeladen.
	Led knippert groen: Accu laadt op.
	Led brandt rood: Er bevindt zich geen accu in de oplader.
	Led knippert rood: Accu is te warm en wordt daarom niet opgeladen.

**5.2 Laadtoestand van de batterij vaststellen (07)**

Aan de voorzijde van de accu bevindt zich een bedieningspaneel met een druktoets (07/1) en laadtoestand-leds (07/2 tot 07/5).

1. De drukknop (07/1) indrukken. De laadtoestand-leds branden op basis van de laadtoestand.
2. Lees de laadtoestand af, zie paragraaf "Laadtoestand-leds op de accu".

**Weergave laadtoestand**

Leds	Acculaadtoestand
Groen (07/2)	Accu is volledig geladen, dus voor 100 %.
Groen (07/3)	Accu is voor meer dan 50 % geladen.
Groen (07/4)	Accu is voor minder dan 50 % geladen.
Rood (07/5)	Accu is volledig ontladen of accu is oververhit/onderkoeld.

**5.3 Accu plaatsen en verwijderen (08)****LET OP!****Beschadigingsgevaar van de accu**

Als de accu na gebruik in het apparaat blijft zitten kan dit een beschadiging van de accu veroorzaken.

- Trek de accu direct na gebruik uit het apparaat en bewaar hem beschermd tegen vorst.
- Plaats de accu pas weer voor het begin van de werking.

**Accu plaatsen**

1. Afdekking (08/1) van de accuschacht openen (08/a).
2. Accu (08/2) van bovenaf in het accuvak plaatsen totdat hij vastklikt (08/b).
3. Afdekking van de accuschacht sluiten.

**Accu verwijderen**

1. Ontgrendelingsknop op de accu indrukken en vasthouden.
2. Accu (08/2) eruit trekken.

**5.4 Voeding in- en uitschakelen (09)**

Met de veiligheidssleutel voor de sleutelschakelaar in het accuvak kan de elektrische voeding van het volledige apparaat worden in- en uitgeschakeld.

**WAARSCHUWING!****Risico op letsel**

Onbedoeld inschakelen kan leiden tot ernstig letsel.

- Altijd voor pauzes en onderhoudswerkzaamheden: Schakel het apparaat uit en trek de veiligheidssleutel uit het apparaat.

**Voeding inschakelen**

1. Open de afdekking (09/1) van het accuvak (09/a).
2. Steek de veiligheidssleutel (09/2) in het apparaat (09/b). Daardoor wordt het apparaat van bedrijfsspanning voorzien, begint echter nog niet te werken.
3. Afdekking van de accuschacht dichtklappen.
4. Apparaat inschakelen: De motor starten zie *Hoofdstuk 6.2 "Motor starten en stoppen (11)", pagina 55.*

**Voeding uitschakelen**

1. Trek de veiligheidssleutel (09/2) uit het apparaat.
2. Onmiddellijk na het gebruik de accu verwijderen uit het apparaat, laden en vorstvrij opslaan. Plaats de accu pas weer voor het volgende gebruik in het apparaat.

**6 BEDIENING****WAARSCHUWING!****Gevaren door onvolledige montage!**

De werking van een onvolledig apparaat kan ernstig letsel veroorzaken.

- Gebruik het apparaat alleen als het volledig gemonteerd is!
- Plaats de accu pas in het apparaat als het volledig gemonteerd is!
- Controleer voor het inschakelen of alle beschermings- en beschermingsvoorzieningen aanwezig zijn en functioneren!

**6.1 Maaihoogte instellen (10)****VOORZICHTIG!****Gevaar voor snijletsel**

Gevaar voor snijletsel bij het grijpen in het draaiende maaimechanisme.

- Pas de maaihoogte alleen aan wanneer de motor is uitgeschakeld en het maaimechanisme stilstaat.

1. Hendel (10/1) om te ontgrendelen iets naar buiten drukken (10/a) en vasthouden.
  - Duw voor laag gras de hendel in de richting van het voorwiel (10/b), minimale stand 1: 3 cm
  - Duw voor hoger gras de hendel in de richting van het achterwiel (10/c), maximale stand 6: 7,5 cm
2. Hendel loslaten totdat hij in de gewenste stand wordt vergrendeld.

**6.2 Motor starten en stoppen (11)****LET OP!****Gevaar voor beschadiging van het apparaat**

Door kort na elkaar in- en uit te schakelen worden motor en snijmechanisme beschadigd.

- Schakel de motor alleen in als het maaimechanisme stilstaat.

**Start de motor**

1. Druk de Start-knop (11/1) in en houd deze ingedrukt (11/a).
2. Trek de veiligheidsbeugel (11/2) naar de duwboom (11/3) toe (11/b). Motor en maaimechanisme starten.
3. Laat de Start-knop (11/1) los en houd hierbij de veiligheidsbeugel (11/2) vast.

**OPMERKING**

De veiligheidsbeugel wordt niet vastgezet. Houd hem gedurende het hele werk aan de duwboom vast.

**Motor stoppen**

1. Laat de veiligheidsbeugel (11/2) los. Deze gaat automatisch naar de nulstand.

De motor stopt onmiddellijk. Het maaimechanisme blijft draaien totdat het stilstaat.

**VOORZICHTIG!****Gevaar voor snijletsel**

Wanneer u in het nalopende maaimechanisme reikt, bestaat gevaar voor snijletsel.

- Wacht totdat het maaimechanisme stilstaat.

**6.3 Maaien met de grasopvangbak (12, 13)**

Het apparaat kan worden gebruikt met of zonder grasopvangbak.

**Grasopvangbak ophangen**

1. Stop de motor zie *Hoofdstuk 6.2 "Motor starten en stoppen (11)", pagina 55*.
2. Klep (12/1) optillen (12/a).
3. Hang de grasopvangbak (12/2) aan de maai-er (12/b).
4. Klep loslaten.

**Vulpeil controleren (13)**

Het doek (13/1) van de niveau-indicator bolt op door de luchtstroom tijdens het maaien (13/a). Wanneer de grasopvangbak vol is, zakt het doek. De grasopvangbak moet worden geleegd.

**De grasopvangbak verwijderen en legen****VOORZICHTIG!****Gevaar voor snijletsel**

Gevaar voor snijletsel bij het grijpen in het draaiende maaimechanisme.

- Verwijder de grasopvangbak alleen als het maaiwerk stilstaat.

**OPMERKING**

Reinig bij het legen van de grasopvangbak ook de uitblaasopeningen van de niveau-indicator, zodat deze correct blijft werken.

1. Stop de motor zie *Hoofdstuk 6.2 "Motor starten en stoppen (11)", pagina 55*.
2. Klep (12/1) optillen.
3. Til de grasopvangbak (12/2) op uit het apparaat en neem deze naar achteren toe weg.
4. Leeg de grasopvangbak.
5. Reinig de uitblaasopeningen (13/2) onder het doek van de niveau-indicator.
6. Haak de grasopvangbak weer in het apparaat (zie boven).

**6.4 Wiel aandrijving in- en uitschakelen (14)****OPMERKING**

De wiel aandrijving kan alleen bij draaiende motor worden ingeschakeld.

**Wiel aandrijving inschakelen**

1. Apparaat inschakelen en motor starten.
2. Duw de schakelbeugel voor de wiel aandrijving (14/1) tegen de duwboom (14/2) en houd deze vast (14/a). De schakelbeugel voor de wiel aandrijving klikt niet vast.

**Wiel aandrijving uitschakelen**

1. Laat de schakelbeugel voor de wiel aandrijving (14/1) los (14/b). Deze gaat automatisch naar de nulstand.

**6.5 Mulchen met het mulchinzetstuk [46.9 Li SP] (15, 16)**

Bij het mulchen wordt het gemaaid materiaal niet verzameld, maar blijft het versnipperd op het gazon achter. Het mulchmaaisel voedt de bodem en beschermt tegen uitdrogen. De beste resultaten worden geboekt wanneer regelmatig ong. 2 cm worden weggemaakt. Alleen jonge gras-scheuten met zacht bladweefsel rotten snel.

- Grashoogte voor het mulchen: max. 8 cm
- Grashoogte na het mulchen: max. 4 cm

**OPMERKING**

De snelheid aan het mulchen aanpassen, niet te snel stappen.

**Mulchinzetstuk bevestigen****VOORZICHTIG!****Gevaar voor snijletsel**

Gevaar voor snijletsel bij het grijpen in het draaiende maaimechanisme.

- Schakel het apparaat uit en trek de veiligheidsleutel uit het apparaat, voordat u het mulchinzetstuk plaatst resp. verwijdert.

1. Apparaat uitschakelen: Draai de veiligheidsleutel in stand 0 en trek deze uit het apparaat.
2. Wacht totdat het maaiwerk stilstaat.
3. Grasopvangbak verwijderen.
4. Til de afsluitklep (15/1) op en plaats het mulchinzetstuk (15/2) in het uitwerpkanaal (15/3) (15/a). Het geheel moet hoorbaar vastklikken.



**LET OP!**

**Gevaar voor beschadiging van het apparaat**

Als het mulchinzetstuk niet vastklikt, kunnen mulchinzetstuk en maaierwerk worden beschadigd.

- Let erop dat de vergrendeling vastklikt.

**Mulchinzetstuk verwijderen**

1. Apparaat uitschakelen: Draai de veiligheidsleutel in stand 0 en trek deze uit het apparaat.
2. Wacht totdat het maaierwerk stilstaat.
3. Scherm optillen.
4. Maak de vergrendeling (16/1) van het mulchinzetstuk los (16/a).
5. Trek het mulchinzetstuk (16/2) uit het apparaat (16/b).

**7 WERKINSTRUCTIES**

Neem de veiligheidsinstructies in acht (Veiligheidsinstructies).



**OPMERKING**

Neem de lokale voorschriften met betrekking tot het gebruik van een grasmaaier in acht.

- Let op voorwerpen op het gras en verwijder ze uit het werkgedeelte.
- Alleen bij goed zicht maaien.
- Uitsluitend met scherp mes maaien.
- Manoeuvreer het apparaat uitsluitend met behulp van de duwboom.
- Beweeg het apparaat alleen stapvoets.
- Beweeg het apparaat altijd dwars tegen een helling. Niet naar boven en naar beneden op de helling werken en evenmin op hellingen met een inclinatie van meer dan 10°. Grote zorgvuldigheid is geboden bij het veranderen van de rijrichting.

**Maaiprestaties en gebruiksduur van de accu**

- De maaiprestaties, d.w.z. het oppervlak dat kan worden gemaaid, hangt af van de eigenschappen van het gazon. Factoren zoals de lengte van het gras, de dichtheid, de gekozen maaihogte en een vochtig gazon beïnvloeden de maaierwerking.
- Vaak maaien en een kort gehouden gazon vergroot de autonomie van de accu.

- Vaak in- en uitschakelen van de grasmaaier tijdens het maaien vermindert de maaiprestaties evenzeer als een niet volledig geladen accu.
- Het inschakelen van de wiel aandrijving vermindert de maaiprestaties of de levensduur van de batterij.
- Voor een optimale maaiprestaties wordt aanbevolen het gazon vaak te maaien, een hoge maaihogte in te stellen het gras stapvoets te maaien.
- Maaierwerking in m<sup>2</sup> bij 100%-acculading:
  - 42.9 Li: max. 400 m<sup>2</sup>
  - 42.9 Li SP: max. 400 m<sup>2</sup>
  - 46.9 Li SP: max. 500 m<sup>2</sup>



**OPMERKING**

Om de autonomie te vergroten kan een bijkomende accu worden aangeschaft.

**Tips bij het maaien**

- Houd een gelijkmatige maaihogte aan tot 3—5 cm, maai niet meer af dan de helft van de grashogte.
- Grasmaaier niet overbelasten! Als het motor toerental in dichtbegroeid, hoog gras merkbaar daalt, vergroot dan de maaihogte en maai vaker.
- Wind en zon kunnen het gazon na het maaien uitdrogen, daarom laat in de namiddag maaien.

**8 ONDERHOUD EN VERZORGING**



**WAARSCHUWING!**

**Gevaar voor snijletsel**

- Gevaar voor snijletsel als gevolg van contact met scherpe en bewegende delen van het apparaat, zoals het snijblad.
- Schakel voorafgaand aan onderhouds-, verzorgings- en reinigingswerkzaamheden altijd het apparaat uit. Verwijder de accu.
  - Draag bij onderhouds-, verzorgings- en reinigingswerkzaamheden altijd beschermende handschoenen.

**8.1 Regelmatige onderhoudswerkzaamheden**

- Zorg ervoor, dat alle moeren, bouten en schroeven vast aangehaald zijn en dat het

apparaat zich in een veilige werkpositie bevindt.

- Grasvanger regelmatig controleren op werking en slijtage.

## 8.2 Apparaat en maaiwerk reinigen

### LET OP!

#### Gevaar door water

Water in het apparaat leidt tot kortsluitingen en vernieling van de elektrische onderdelen.

- Spuit het apparaat niet met water af.
- Gebruik voor het reinigen uitsluitend een handveger of een borstel.

1. Motor stoppen (zie *Hoofdstuk 6.2 "Motor starten en stoppen (11)"*, pagina 55).
2. Accu eruit trekken.
3. Grasvanger losmaken.
4. Kantel het apparaat opzij en reinig het maai-mechanisme met een handveger of een borstel.

## 8.3 Messen controleren en vernieuwen



### WAARSCHUWING!

#### Ernstig letsel door wegslingerende mesdelen

Een versleten, gebroken of beschadigd snijmes kan breken en delen ervan kunnen veranderen in gevaarlijke projectielen.

- Controleer het snijmes regelmatig op beschadigingen.
- Gebruik de grasmaaier niet als het snijmes versleten of beschadigd is.
- Laat botte of beschadigde snijmessen alleen door een AL-KO service centre of door een geautoriseerd gespecialiseerd bedrijf slijpen of vernieuwen.

- Om trillingen te voorkomen, moeten het snijmes en de messchroef altijd samen worden vervangen.
- Opnieuw geslepen messen moeten uitgebalanceerd worden. Niet-uitgebalanceerde messen leiden tot hevige trillingen en beschadigen het apparaat.

## 8.4 Bowdenkabel van de wielaandrijving (optie) afstellen (17)

Als de wielaandrijving bij een draaiende motor niet meer kan worden ingeschakeld, is de bowdenkabel te lang geworden en moet hij aangespannen worden.



### VOORZICHTIG!

#### Risico op letsel

Scherpe en draaiende onderdelen (bijv. mes) en een plots startende grasmaaier kunnen letsel veroorzaken.

- Pas de bowdenkabel alleen bij uitgeschakelde motor aan.

1. Apparaat stoppen en wachten tot het maaiwerk stilstaat.
2. Draai de stelwartel (17/1) aan de bowdenkabel een stukje in de richting van de pijl (17/a).
3. Om de afstelling van de bowdenkabel te controleren start u de motor en probeert u de wielaandrijving in te schakelen.
4. Wanneer de wielaandrijving dan nog niet werkt, brengt u de grasmaaier naar een servicepunt of een erkend gespecialiseerd bedrijf.

## 8.5 Reparatiwerkzaamheden



### WAARSCHUWING!

#### Letselgevaar bij reparatiwerkzaamheden

Ondeskundige reparaties kunnen ernstig letsel en schade aan het apparaat veroorzaken.

- Reparatiwerkzaamheden alleen laten uitvoeren in servicewerkplaatsen van AL-KO of bij geautoriseerde montagebedrijven!

In de volgende gevallen moet u een servicepunt van AL-KO opzoeken:

- Motor start niet meer.
- Apparaat is tegen een obstakel aan gereden.
- Mes en/of motoras zijn verbogen.
- Apparaat trilt en loopt onrustig.
- Accu lekt of is beschadigd.

## 9 HULP BIJ STORINGEN



### VOORZICHTIG!

#### Risico op letsel

Onderdelen met scherpe randen en draaiende onderdelen kunnen letsel veroorzaken.

- Draag bij onderhouds- en reinigingswerkzaamheden altijd beschermende handschoenen!



### OPMERKING

Neem contact op met onze klantenservice bij storingen die niet in deze tabel staan vermeld of die u niet zelf kunt oplossen.

Storing	Oorzaak	Oplossing
<b>Motor draait niet.</b>	De veiligheidssleutel is niet in de sleutelschakelaar gestoken.	Steek de veiligheidssleutel in de sleutelschakelaar.
	Accu ontbreekt of is niet goed aangebracht.	Accu correct plaatsen.
	Accu is leeg.	Accu opladen.
<b>Motorvermogen is onvoldoende.</b>	Maaimes is geblokkeerd.	<ul style="list-style-type: none"> <li>■ Mes vrijmaken.</li> <li>■ Start het apparaat op een gazon met laag gras.</li> </ul>
	Kabels of schakelaars zijn defect.	Apparaat niet gebruiken! Bezoek een AL-KO service centre.
	Accu is leeg.	Accu opladen.
<b>Motor blokkeert tijdens het maaien.</b>	Mes is bot.	Maimes laten scherp bij AL-KO servicepunten.
	Te veel gras is in de uitworp.	<ul style="list-style-type: none"> <li>■ Gras verwijderen.</li> <li>■ Stootklep reinigen.</li> </ul>
	Mes is bot.	Maimes laten scherp bij AL-KO servicepunten.
<b>De grasopvangbak wordt niet voldoende gevuld.</b>	Motor is overbelast.	Apparaat uitschakelen, op effen ondergrond of laag gras plaatsen en opnieuw starten.
	Gazon is vochtig.	Gazon laten drogen.
	De grasopvangbak is verstopt.	Reinig het rooster van de grasopvangbak.
<b>Het vermogen van de accu neemt duidelijk af.</b>	Er zit te veel gras in de uitwerpschacht of in de behuizing.	<ul style="list-style-type: none"> <li>■ Uitwerpschacht / behuizing reinigen</li> <li>■ Maaihoogte corrigeren</li> </ul>
	Mes is bot.	Maimes laten scherp bij AL-KO servicepunten.
	Maaihoogte is te laag.	Stel een hogere maaihoogte af.

Storing	Oorzaak	Oplossing
	Gras te hoog of te nat.	Lat het gras drogen en stel een hogere maaihoogte af.
	Maaisnelheid is te hoog.	<ul style="list-style-type: none"> <li>■ Maaisnelheid verminderen</li> <li>■ Uitwerpschacht / behuizing reinigen, het maaimes moet vrij draaibaar zijn.</li> </ul>
	De grasopvangbak is vol.	Leeg de grasopvangbak en de uitwerpschacht.
	Levensduur van de accu is afgelopen.	Accu vervangen. Gebruik alleen originele toebehoren van de fabrikant.
<b>Accu kan niet worden opgeladen.</b>	Accucontacten zijn vuil.	Accucontacten met een niet-metalen voorwerp reinigen en met contactspray inspuiten. <b>Let op: De accucontacten niet met een metalen voorwerp kortsluiten!</b>
	Accu of oplader defect.	Reserveonderdelen bij AL-KO bestellen.
	Accu is te warm.	Laat de accu afkoelen.

## 10 TRANSPORT



### OPMERKING

De nominale energie van de accu bedraagt meer dan 100 Wh! Neem daarom de hierna vermelde aanwijzingen voor het transport in acht!

De gemonteerde Li-ion accu is onderhevig aan de wet inzake gevaarlijke goederen, maar kan eenvoudig worden getransporteerd:

- Door de privégebruiker kan de accu zonder bijkomende voorwaarden openbaar worden getransporteerd, voor zover ze individueel verpakt is en voor privé transportdoeleinden dient.
- Commerciële gebruikers, die het transport in het kader van hun hoofdactiviteit uitvoeren (bijv. leveringen van en naar werven of demonstraties), kunnen ook van deze vereenvoudigde maatregel gebruik maken.

In beide hierboven vermelde gevallen moeten absoluut voorzorgsmaatregelen worden genomen om te voorkomen dat de inhoud wordt gemorst. In andere gevallen moeten de voorschriften van de bepaling inzake gevaarlijke goederen absoluut in acht worden genomen! Bij het niet in acht nemen kunnen de afzender en eventueel ook de vervoerder boetes opgelegd krijgen.

### Bijkomende instructies voor transport en verzending

- Transporteer of verstuur lithium-ionen-accu's alleen in onbeschadigde hoedanigheid!
- Gebruik voor het vervoer van de accu uitsluitend de originele doos of een geschikte doos voor gevaarlijke materialen (niet vereist bij accu's met minder dan 100 Wh nominale energie).
- Plak open contacten af om kortsluiting te voorkomen.
- Zet de accu in de verpakking goed vast tegen wegglijden, om beschadigen aan de accu te voorkomen.
- Zorg voor een correcte aanduiding en documentatie bij de zending tijdens het transport of verzending (bijv. door de koerierdienst of het transportbedrijf).
- Informeer vooraf of een transport met de gekozen dienstverlener mogelijk is en of de verzending wordt weergegeven.

Wij bevelen aan om een specialist in gevaarlijke goederen bij de voorbereiding van de verzending te betrekken. Neem ook eventuele verdere nationale voorschriften in acht.

## 11 OPSLAG

Na elk gebruik het apparaat grondig reinigen en – indien beschikbaar – alle veiligheidsafdekkingen aanbrengen. Apparaat op een droge, afsluitbare

plaats en buiten het bereik van kinderen bewaren.

### 11.1 Accugazonmaaier opbergen (18)



#### VOORZICHTIG!

##### Risico op letsel

Als kinderen en onbevoegden tijdens de opslag toegang tot het apparaat hebben, is er gevaar op letsel.

- Bewaar het apparaat op een plek die ontoegankelijk is voor kinderen en onbevoegde personen.
- Berg het apparaat alleen op nadat de accu's verwijderd zijn.

1. Apparaat uitschakelen: Trek de veiligheids-sleutel uit het apparaat.
2. Stel de maaihoogte af op de maximale hoogte.
3. Accu eruit trekken.
4. Motor laten afkoelen.
5. Apparaat grondig reinigen.
6. Smeer alle metalen onderdelen ter bescherming tegen corrosie dun met olie of silicone in.
7. Geleidestang inklappen.
8. Bewaar het apparaat op een droge, schone en tegen vorst beschermde plek. Dek het apparaat met een luchtdoorlatend zeil af om het tegen stof te beschermen. Gebruik geen kunststof folie om opstuwung van vocht te voorkomen.

### 11.2 Accu en oplader opslaan



#### GEVAAR!

##### Gevaar voor explosie en brand!

Wanneer een accu explodeert kunnen personen gedood of zwaargewond raken, omdat ze opgeslagen is in de buurt van vlammen en warmtebronnen.

- Bewaar de accu op een koele en droge plaats, maar niet in de buurt van open vuur of warmtebronnen.



#### OPMERKING

De accu is bij het opladen dankzij de automatische herkenning van de acculaadconditie tegen overladen beschermd en kan dan ook een tijdje, maar niet op lange termijn, in de oplader worden geladen.



#### OPMERKING

Neem de meegeleverde gebruiksaanwijzingen van de accu en de oplader in acht.

- Bewaar de accu op een droge, vorstvrije plek bij een opslagtemperatuur van 0 °C - 25 °C en met een lading van ong. 40 – 60 %.
- Bewaar de accu vanwege kans op kortsluiting niet in de buurt van metalen of zuurhoudende voorwerpen.

## 12 VERWIJDEREN

### Advies over de wetgeving inzake elektrische en elektronische apparaten (ElektroG)



- Oude elektrische en elektronische apparaten horen niet thuis bij het huishoudelijke afval, maar moeten gescheiden worden aangeboden of verwijderd!
- Gebruikte batterijen of accu's, die niet vast in het apparaat ingebouwd zijn, moeten voor de verwijdering worden gedemonteerd! De recycling ervan wordt door de batterijwetgeving beheerst.
- Bezitters of gebruikers van elektrische en elektronische apparatuur zijn wettelijk tot teruggave na gebruik verplicht.
- De eindgebruiker is verantwoordelijk voor het wissen van zijn persoonlijke gegevens op het te verwijderen gebruikte apparaat!

Het symbool van de afvallemmer met de schuine streep erdoor betekent, dat elektrische en elektronische gebruikte apparaten niet via het gewoon afval mogen worden verwijderd.

Elektrische en elektronische apparaten kunnen op de volgende verzamelpunten gratis worden afgegeven:

- Openbare recycling- en verzamelpunten (bijv. milieuparken)
- Verkooppunten van elektrische apparatuur (vast en online), voor zover handelaren tot terugname verplicht zijn of deze vrijwillig aanbieden.

Deze voorschriften zijn alleen voor toepassing op apparaten die in landen van de Europese Unie geïnstalleerd en verkocht werden en die beantwoorden aan de Europese richtlijn 2012/19/EU. In landen buiten de Europese Unie kunnen afwijkende voorschriften gelden voor het verwijderen van afgedankte elektrische en elektronische apparaten.

## Over de batterijwetgeving (in Duitsland: BattG)

-  Gebruikte batterijen en accu's horen niet bij het gewone afval, maar moeten afzonderlijk worden weggedaan!
- Zie de gebruikershandleiding om tot een veilige verwijdering van batterijen of accu's uit het elektrische apparaat over te kunnen gaan en voor informatie over het type of het chemisch systeem.
- Bezitters of gebruikers van batterijen en accu's zijn wettelijk tot teruggave na gebruik verplicht. De teruggave is beperkt tot de normale huishoudelijke hoeveelheden.

Gebruikte batterijen kunnen schadelijke stoffen of zware metalen bevatten, die het milieu en de gezondheid schade kunnen toebrengen. Het hergebruiken van gebruikte batterijen en het opnieuw gebruiken van de grondstoffen draagt bij tot het behoud van deze belangrijke goederen.

Het symbool van de afvalmermer met de schuine streep erdoor betekent, dat gebruikte batterijen en accu's niet via het gewoon afval mogen worden verwijderd.

Wanneer ook de vermelding Hg, Cd of Pb onder de afvalmermer is aangebracht, betekent dit het volgende:

- Hg: de batterij bevat meer dan 0,0005 % kwik

- Cd: de batterij bevat meer dan 0,002 % cadmium
  - Pb: de batterij bevat meer dan 0,004 % lood
- Accu's en batterijen kunnen op de volgende verzamelpunten gratis worden afgegeven:
- Openbare recycling- en verzamelpunten (bijv. milieuparken)
  - Verkooppunten van batterijen en accu's
  - Een verzamelpunt van het gemeenschappelijke recycling systeem voor gebruikte apparaten en batterijen
  - Een verzamelpunt van de fabrikant (indien hij geen lid is van het gemeenschappelijke recycling systeem)

Deze voorschriften zijn alleen voor toepassing op accu's en batterijen die in landen van de Europese Unie verkocht werden en die beantwoorden aan de Europese richtlijn 2006/66/EU. In landen buiten de Europese Unie kunnen afwijkende bepalingen voor de recycling van accu's en batterijen gelden.

## 13 KLANTENSERVICE/SERVICE CENTRE

Voor vragen over garantie, reparatie of reserveonderdelen kunt u contact opnemen met het dichtstbijzijnde AL-KO service centre. Deze vindt u op internet op het volgende adres: [www.al-ko.com/service-contacts](http://www.al-ko.com/service-contacts)

## 14 GARANTIE

Eventueel binnen de wettelijke termijn voor aansprakelijkheid optredende materiaal- of fabricagefouten van het apparaat worden naar eigen oordeel door ons verholpen, hetzij door reparatie of door levering van een vervangend apparaat. De geldende termijn voor aansprakelijkheid hangt in elk geval af van de wetgeving in het land waarin het apparaat werd aangeschaft.

Onze garantie geldt alleen bij:

- naleving van deze gebruikershandleiding
- Deskundig gebruik
- Gebruik van originele reserveonderdelen

De garantie vervalt bij:

- Eigenhandig uitgevoerde reparatiepogingen
- Eigenhandig aangebrachte technische wijzigingen
- Gebruik voor andere doeleinden dan het gebruiksdoel

Van de garantie zijn uitgesloten:

- lakschade opgetreden als gevolg van normaal gebruik
- Slijtageonderdelen die op de reserveonderdelenkaart met een kader xxxxxx (x) zijn aangeduid

De garantietermijn begint bij de aanschaf door de eerste eindgebruiker. Maatgevend is daarbij de datum op de kassabon. Ga met deze garantieverklaring en de originele kassabon naar uw dealer of naar de dichtstbijzijnde klantenservice. Deze verklaring laat het vorderingsrecht van de koper jegens de verkoper wegens defecten aan het apparaat onverlet.

**15 VERTALING VAN DE OORSPRONKELIJKE EU-/EG-VERKLARING VAN OVEREENSTEMMING**

We verklaren hierbij onder onze eigen verantwoordelijkheid dat dit product, zoals het op de markt wordt gebracht, voldoet aan de eisen van de geharmoniseerde EU-richtlijnen, EU-veiligheidsnormen en productspecifieke normen.

<b>Product</b> Accugazonmaaier	<b>Fabrikant</b> AL-KO Geräte GmbH Ichenhauser Str. 14 89359 Kötz (D)	<b>Gemachtigde documentatie</b> Andreas Hedrich Ichenhauser Str. 14 89359 Kötz (D)
<b>Serienummer</b> G1043011		
<b>Type</b> 42.9 Li 42.9 Li SP 46.9 Li SP	<b>EU-richtlijnen</b> 2006/42/EC 2014/30/EU 2000/14/EC	<b>Geharmoniseerde normen</b> EN 60335-1:2012/A11:2014 EN 60335-2-77:2010 EN 55014-1:2017
<b>Geluidsvermogensniveau</b> EN ISO 3744 gemeten / gegarandeerd 42.9 Li: 93,3 dB(A) / 96 dB(A) 42.9 Li SP: 93,3 dB(A) / 96 dB(A) 46.9 Li SP: 94,2 dB(A) / 96 dB(A)	<b>Beoordeling van conformiteit</b> 2011/65/EU 2000/14/EC Annex VI <b>Beoordelende instantie</b> TÜV Industrieservice GmbH TÜV SÜD Gruppen Westendstraße 199 80686 München Duitsland NB-nr.: 0036	EN 55014-2:2015 EN 62233:2008    Dr. Wolfgang Hergeth Managing Director

## TRADUCTION DE LA NOTICE D'UTILISATION ORIGINALE

### Table des matières

1	À propos de cette notice .....	64	6.5	Mulching avec l'accessoire mulching [46.9 Li SP] (15, 16).....	75
1.1	Symboles sur la page de titre.....	65	7	Instructions de travail .....	76
1.2	Explications des symboles et des mentions.....	65	8	Maintenance et entretien.....	77
2	Description du produit.....	65	8.1	Travaux de maintenance réguliers .....	77
2.1	Utilisation conforme.....	65	8.2	Nettoyer l'appareil et le mécanisme de coupe.....	77
2.2	Éventuelles utilisations prévisibles.....	65	8.3	Contrôler et remplacer la lame .....	77
2.3	Autres risques .....	65	8.4	Régler le câble Bowden de la traction (option) (17).....	77
2.4	Dispositifs de sécurité et de protection .....	65	8.5	Travaux de réparation .....	78
2.5	Symboles sur l'appareil .....	66	9	Aide en cas de pannes.....	78
2.6	Contenu de la livraison.....	66	10	Transport.....	79
2.7	Aperçu produit (01) .....	66	11	Stockage .....	80
3	Consignes de sécurité .....	67	11.1	Stocker la tondeuse sans fil (18) .....	80
3.1	Consignes de sécurité pour tondeuse .....	67	11.2	Stocker la batterie et le chargeur.....	80
3.1.1	Formation .....	67	12	Élimination.....	81
3.1.2	Préparatifs .....	68	13	Service clients/après-vente .....	82
3.1.3	Utilisation .....	68	14	Garantie.....	82
3.1.4	Maintenance et stockage.....	70	15	Traduction de la déclaration de conformité UE/CE originale.....	83
3.2	Exposition aux vibrations .....	70			
3.3	Exposition au bruit.....	72			
3.4	Directives de sécurité de la batterie et du chargeur .....	72			
4	Montage.....	72			
5	Mise en service.....	72			
5.1	Charger la batterie (05).....	72			
5.2	Déterminer le niveau de charge de la batterie (07).....	73			
5.3	Insérer et enlever la batterie (08).....	73			
5.4	Mettre sous et hors tension (09) .....	74			
6	Utilisation .....	74			
6.1	Régler la hauteur de coupe (10) .....	74			
6.2	Démarrer et arrêter le moteur (11).....	74			
6.3	Tondre avec le bac de ramassage (12, 13).....	75			
6.4	Mettre en marche et couper la traction (14).....	75			

### 1 À PROPOS DE CETTE NOTICE

- La version originale du manuel est la version allemande. Toute autre version linguistique est une traduction du manuel original.
- Conserver toujours cette notice de manière à pouvoir la consulter facilement si vous avez besoin d'informations sur l'appareil.
- Si vous cédez l'appareil à un tiers, remettez-lui impérativement cette notice.
- Lisez et respectez les consignes de sécurité et les avertissements de la présente notice.



## 1.1 Symboles sur la page de titre

Symbole	Signification
	Lire impérativement la présente notice avec attention avant la mise en service. Ceci constitue une condition préalable à un travail sûr et une bonne maniabilité.
	Notice d'utilisation
	Manipuler les batteries li-ion avec prudence ! Respecter notamment les consignes de transport, de stockage et d'élimination figurant dans la présente notice d'utilisation !

## 1.2 Explications des symboles et des mentions



### DANGER !

Indique une situation de danger immédiat qui, si elle n'est pas évitée, entraîne la mort, ou des blessures graves.



### AVERTISSEMENT !

Indique une situation de danger potentiel qui, si elle n'est pas évitée, peut entraîner la mort, ou des blessures graves.



### ATTENTION !

Indique une situation de danger potentiel qui, si elle n'est pas évitée, peut entraîner des blessures légères à moyennes.

### ATTENTION !

Indique une situation qui, si elle n'est pas évitée, peut entraîner des dégâts matériels.



### REMARQUE

Instructions spéciales pour une meilleure compréhension et maniabilité.

## 2 DESCRIPTION DU PRODUIT

### 2.1 Utilisation conforme

Cet appareil est destiné à la tonte des pelouses des particuliers et ne doit être utilisé que sur une pelouse sèche.

Toute autre utilisation ou toute utilisation allant au-delà des conditions d'exploitation n'est pas conforme. Une utilisation de l'appareil n'est autorisée que s'il est entièrement monté.

Le présent appareil est exclusivement destiné à une utilisation privée. Toute autre utilisation ainsi que toute forme de modification non autorisée est considérée comme un détournement de l'objet initial, avec pour conséquences la perte de garantie et de la conformité (marquage CE) ainsi que le refus de toute part de responsabilité du constructeur en cas de dommages causés à l'utilisateur ou à un tiers.

### 2.2 Éventuelles utilisations prévisibles

Cet appareil n'a pas été conçu pour un usage commercial dans les parcs publics, les terrains de sport, ni pour une utilisation dans l'agriculture ou la sylviculture.

- Ne pas utiliser l'appareil quand il pleut et/ou quand l'herbe est mouillée.
- Les dispositifs de sécurité ne doivent pas être démontés ni neutralisés.

### 2.3 Autres risques

Même lors de l'utilisation conforme de l'appareil, il n'est pas possible d'exclure totalement les risques résiduels. En raison de la nature et de la construction de l'appareil, son utilisation peut être associée aux risques résiduels potentiels suivants :

- Projection de débris végétaux, de terre et de cailloux.
- Inhalation de particules de sciure si l'utilisateur ne porte pas de protection respiratoire.
- Coupures si l'utilisateur met la main dans la lame en rotation.

### 2.4 Dispositifs de sécurité et de protection



#### AVERTISSEMENT !

#### Risque de blessures

Les défauts et la mise hors service des dispositifs de sécurité et de protection peuvent entraîner de graves blessures.

- Faites réparer les dispositifs de sécurité et de protection défectueux.
- Ne mettez jamais les dispositifs de sécurité et de protection hors service.

### Interrupteur à clé avec clé à barillet de sécurité

Pour éviter toute mise en marche involontaire, l'appareil est équipé d'une clé à barillet de sécurité. À l'issue de la coupure et avant les travaux de maintenance, la clé à barillet de sécurité doit toujours être retirée.

### Étrier de sécurité

L'appareil est équipé d'un étrier de sécurité. En cas de danger, il suffit de relâcher l'étrier de sécurité. Le moteur et le mécanisme de coupe s'arrêtent.

### Bouton de démarrage

Pour pouvoir mettre le moteur en marche à l'aide de l'étrier de sécurité, il faut tout d'abord appuyer sur le bouton de démarrage.

### Trappe défectrice

La trappe défectrice protège par exemple des particules de tonte et des graviers qui peuvent être projetés.

## 2.5 Symboles sur l'appareil

Symbole	Signification
	Une prudence particulière est requise lors de la manipulation !
	Lire la notice d'utilisation avant la mise en service !
	Danger causé par des projections d'objets.
	Éloigner les tierces personnes de la zone à risques !
	Maintenir à distance les mains et les pieds du mécanisme de coupe !
	Toujours retirer la clé à barillet de sécurité avant de travailler sur l'appareil !

Symbole	Signification
	La lame continue de tourner par inertie après extinction de l'appareil. Ne toucher la lame que lorsque toutes les pièces de l'appareil sont immobiles !
	Ne pas utiliser l'appareil quand il pleut et ne pas le stocker à l'extérieur !
	Non applicable, utilisé uniquement pour les tondeuses électrique ou à essence.
	Non applicable, utilisé uniquement pour les tondeuses électrique ou à essence.
	Non applicable, utilisé uniquement pour les tondeuses électrique ou à essence.
	Non applicable, utilisé uniquement pour les tondeuses électrique ou à essence.

## 2.6 Contenu de la livraison

**REMARQUE**  
La batterie et le chargeur ne font partie de la livraison que pour certaines références, voir les Caractéristiques techniques en début de la présente notice d'utilisation.

Pour le modèle 46.9 Li SP, un accessoire mulching peut être acheté en supplément.

## 2.7 Aperçu produit (01)

L'aperçu du produit (01) donne une vue d'ensemble de l'appareil.

N°	Pièce
01/1	Bouton de démarrage
01/2	Étrier de sécurité
01/3	Guidon
01/4	Étrier d'embrayage de traction*
01/5	Bac de ramassage

N°	Pièce
01/6	Plateau de coupe
01/7	Compartiment à batterie
01/8	Réglage de la hauteur de coupe
01/9	Trappe défectrice
01/10	Indicateur du niveau de remplissage
01/11	Chargeur pour batterie**
01/12	Batterie**
01/13	Clé à barillet de sécurité pour interrupteur à clé dans le compartiment à batterie
01/14	Accessoire mulching***

\* Uniquement pour 42.9 Li SP et 46.9 Li SP.

\*\* En fonction de la référence, voir les caractéristiques techniques.

\*\*\* Disponible en tant qu'accessoire pour 46.9 Li SP.

### 3 CONSIGNES DE SÉCURITÉ



#### **DANGER !**

**Danger de mort et de blessures très graves !**

La non-connaissance des consignes de sécurité et des instructions d'utilisation peut entraîner de très graves blessures, voire la mort.

- Avant d'utiliser l'appareil, tenez compte de toutes les consignes de sécurité et des instructions d'utilisation de ce manuel d'utilisation ainsi que des manuels d'utilisation mentionnés.
- Conservez tous les documents fournis en vue d'une utilisation ultérieure.

## 3.1 Consignes de sécurité pour tondeuse

### 3.1.1 Formation

- Lisez attentivement la notice d'utilisation. Familiarisez-vous avec les pièces de réglage et

l'utilisation correcte de la machine.

- N'autorisez jamais des enfants ou d'autres personnes ne connaissant pas la notice d'utilisation à utiliser la machine.
  - Les enfants doivent être surveillés afin qu'ils ne jouent pas avec cet appareil.
  - Les enfants ne doivent ni nettoyer ni effectuer la maintenance.
  - Il se peut que l'âge minimum de l'utilisateur soit fixé par des dispositions légales.
- Cet appareil peut être utilisé par des personnes ayant des capacités physiques, sensorielles ou mentales réduites ou un manque d'expérience et de connaissances si elles sont sous surveillance ou ont été instruites quant à l'utilisation sûre de l'appareil et ont compris les risques en résultant.
- Ne tondez jamais tandis que des personnes, notamment des enfants ou des animaux, se trouvent à proximité ;
- N'oubliez pas que l'utilisateur est responsable des accidents

avec des tiers ou avec leurs biens.

- L'appareil ne doit pas être utilisé sous l'emprise de l'alcool, de drogues ou de médicaments.

### 3.1.2 Préparatifs

- Pendant le fonctionnement de l'appareil, portez toujours des chaussures solides et des pantalons longs. N'utilisez pas l'appareil pieds nus ou en sandalettes. Évitez de porter des vêtements amples ou ayant des lacets ou ceintures qui pendent.
- Vérifiez le terrain sur lequel l'appareil sera utilisé et enlevez tous les objets pouvant être happés et éjectés.
- Vérifiez toujours, avant d'utiliser l'appareil, si les lames, les boulons de serrage et l'unité de coupe complète présentent des traces d'usure ou d'endommagement. Les lames et les boulons de fixation usés ou endommagés ne doivent être remplacés qu'en bloc afin d'éviter un déséquilibre. Les panneaux de signalisation usés ou endommagés doivent être remplacés.

### 3.1.3 Utilisation

- Tondez exclusivement quand il fait jour ou en présence d'un bon éclairage artificiel.
- Évitez, si possible, l'utilisation de l'appareil lorsque l'herbe est humide.
- Dans les pentes, veillez toujours à un bon équilibre.
- N'utilisez l'appareil qu'au pas.
- Tondez à la perpendiculaire de la pente, jamais en montant ou en descendant.
- Soyez particulièrement prudents, lorsque vous changez de direction sur la pente.
- Ne tondez pas sur des pentes trop raides.
- Soyez particulièrement prudents, lorsque vous tournez la tondeuse ou que vous la tirez vers vous.
- Arrêtez la (ou les) lame(s), lorsqu'un basculement de la tondeuse est nécessaire pour un transport sur des surfaces sans herbe et qu'un déplacement de la tondeuse de et vers la surface à tondre est nécessaire.
- N'utilisez jamais l'appareil avec des dispositifs de sécurité ou des grilles de protection endommagés ou sans dispositifs de protection montés,

- tels que les tôles de chicane et/ou les dispositifs de ramassage de l'herbe. Les dispositifs et les caches de protection endommagés doivent être remplacés, les dispositifs et caches de protection mal positionnés doivent être mis en place correctement.
- Démarrez le moteur avec prudence et en respectant les instructions du fabricant. Veillez à une distance suffisante des pieds par rapport à la ou les lames.
  - Lors du démarrage du moteur, la tondeuse ne doit pas être basculée, à moins qu'un soulèvement de cette dernière soit nécessaire lors de l'opération. Dans ce cas, inclinez-la juste ce qu'il faut et soulevez-la uniquement du côté opposé à l'utilisateur.
  - Ne démarrez pas le moteur si vous vous trouvez devant le canal d'éjection.
  - Ne passez jamais les mains à proximité ou sous des pièces en mouvement. Tenez-vous toujours éloignés de l'ouverture d'éjection.
  - Ne soulevez ni portez jamais l'appareil quand le moteur tourne.
- Arrêtez le moteur et enlevez la clé de sécurité. Assurez-vous que toutes les pièces en mouvement soient entièrement arrêtées :
    - à chaque fois que vous quittez l'appareil,
    - avant que vous n'éliminez des blocages ou des bourrages dans le canal d'éjection,
    - avant de contrôler la tondeuse, de la nettoyer ou d'effectuer des travaux sur celle-ci,
    - si vous avez heurté un corps étranger. Vérifiez si la tondeuse a subi des dommages et effectuez les réparations nécessaires avant de redémarrer et d'utiliser cette dernière.
  - Si la tondeuse commence à vibrer particulièrement fort, un contrôle immédiat est nécessaire :
    - Recherchez des endommagements.
    - Procédez aux réparations nécessaires de pièces endommagées.
    - Assurez-vous que tous les écrous, boulons et vis soient bien serrés.

- N'utilisez pas l'appareil par mauvais temps, notamment en cas de pluie ou lorsqu'un orage monte.

### 3.1.4 Maintenance et stockage

- Veillez à ce que tous les écrous, boulons et vis soient fermement serrés et que l'appareil présente un état général sûr.
- Vérifiez régulièrement l'absence d'usure ou de mauvais fonctionnement du dispositif de ramassage de l'herbe.
- Pour des raisons de sécurité, remplacez les pièces usées ou endommagées.
- Notez, pour les appareils à plusieurs lames, que le déplacement d'une des lames risque d'entraîner la rotation des autres lames.
- Veillez, lors du réglage de l'appareil, à éviter le coincement de doigts entre les lames en mouvement et des pièces fixes de l'appareil.
- Laissez refroidir le moteur, avant de stocker l'appareil.
- Notez que, lors de l'entretien des lames, celles-ci risquent de se déplacer même lorsque l'appareil est hors tension.

- Pour des raisons de sécurité, remplacez les pièces usées ou endommagées. Utilisez uniquement des pièces détachées et accessoires d'origine.

### 3.2 Exposition aux vibrations

- **Danger lié aux vibrations**  
*Le taux réel d'émission de vibrations lors de l'utilisation de l'appareil peut différer de la valeur indiquée par le fabricant.* Tenez compte des facteurs d'influence avant ou pendant l'utilisation :
  - Est-ce que l'appareil est utilisé de manière conforme ?
  - Est-ce que les matières sont coupées et/ou traitées selon la méthode correcte ?
  - Est-ce que l'appareil est en bon état de fonctionnement ?
  - Est-ce que l'outil de coupe est correctement affûté et/ou est-ce que l'outil de coupe en place est adapté à la tâche ?
  - Est-ce que les poignées et/ou poignées antivibratiles optionnelles sont fixées et reliées fixement à l'appareil ?

- Utiliser l'appareil uniquement avec le régime de moteur nécessaire pour le travail à effectuer. Éviter de le faire tourner à plein régime afin de réduire le bruit et les vibrations.
- En cas d'utilisation et de maintenance inappropriées, le bruit et les vibrations de l'appareil peuvent être amplifiés. Ceci est nocif pour la santé. Dans ce cas, arrêter immédiatement l'appareil et le faire réparer par un atelier de réparation autorisé.
- Le niveau d'exposition aux vibrations dépend du travail à accomplir ou de l'utilisation de l'appareil. Estimez ce niveau et faites des pauses en conséquence au cours de l'utilisation. Ceci permet de réduire nettement l'exposition aux vibrations pendant toute la durée de travail.
- Une utilisation prolongée de l'appareil expose l'opérateur aux vibrations et peut provoquer des problèmes circulatoires (« doigt blanc »). Pour éviter ce risque, porter des gants et maintenir les mains au chaud. Si un symptôme de « doigt blanc » survient, consulter immédiatement un médecin. Ces symptômes peuvent être : pertes de sensation, de la sensibilité, fourmillement, démangeaisons, douleurs, affaiblissement de la force, changement de couleur ou d'état de la peau. En règle générale, ces symptômes affectent les doigts, les mains ou le poils. Le risque est accru quand la température est basse.
- Pendant la journée de travail, faites de longues pauses pour récupérer après avoir subi le bruit et les vibrations. Planifier le travail de façon à répartir sur plusieurs jours l'utilisation des appareils qui provoquent des vibrations.
- Si vous ressentez une sensation désagréable dans les mains ou si votre peau prend une couleur anormale pendant que vous utilisez l'appareil, arrêtez immédiatement le travail. Prévoyez des pauses suffisantes. Sans pauses suffisantes, le syndrome du système main-bras peut apparaître.
- Réduisez le plus possible le risque d'exposition aux vibrations. Entretenez l'appareil conformément aux instructions de la notice d'utilisation.

- Lors d'une utilisation fréquente de l'appareil, contactez votre revendeur spécialisé pour l'achat d'accessoires antivibrations, tels que des poignées.
- Évitez de travailler avec l'appareil à des températures inférieures à 10 °C. Prévoyez un planning de travail qui permet de réduire l'exposition aux vibrations.

### 3.3 Exposition au bruit

Une certaine exposition au bruit due à l'appareil est inévitable. Prévoyez les tâches très bruyantes pendant les plages horaires autorisées et prévues pour cela. Le cas échéant, respectez les horaires de repos et limitez la durée de travail au strict minimum. Pour votre protection personnelle et pour la protection également des personnes à proximité, portez une protection auditive adaptée.

### 3.4 Directives de sécurité de la batterie et du chargeur

Observez les consignes de sécurité relatives à la batterie et au chargeur contenues dans les notices d'utilisation séparées.

Voir:

- Notice d'utilisation 441630 : Batterie lithium-ion B150 Li

(B05-3640), B200 Li (B05-3650)

- Notice d'utilisation 441633 : Chargeur C130 Li (C05-4230)

## 4 MONTAGE

Montage : Voir les figures (02) à (04).



### AVERTISSEMENT !

**Dangers liés à un montage incomplet !**

L'utilisation d'un appareil qui n'est pas entièrement monté risque d'entraîner des blessures graves.

- N'utiliser l'appareil que s'il est entièrement monté !
- N'introduire la batterie dans l'appareil que s'il est entièrement monté !
- Vérifier que tous les dispositifs de sécurité et de protection sont disponibles et en état de fonctionner avant de mettre en marche !

## 5 MISE EN SERVICE

### 5.1 Charger la batterie (05)



### REMARQUE

La batterie et le chargeur ne font partie de la livraison que pour certaines références, voir les Caractéristiques techniques en début de la présente notice d'utilisation.

L'utilisation des batteries lithium-ion et des chargeurs d'AL-KO suivants est possible :

Produit	Désignation	Réf.
Batterie lithium-ion	B150 Li (B05-3640)	113280
Batterie lithium-ion	B200 Li (B05-3650)	113524
Chargeur	C130 Li (C05-4230)	113281

La batterie est partiellement chargée. Charger entièrement la batterie avant la première utilisation. La batterie peut être rechargée à partir de n'importe quel niveau de charge. Le chargement peut être interrompu sans endommager la batterie.





### REMARQUE

Pour des informations détaillées, consulter les notices d'utilisation séparées relatives à la batterie et au chargeur.



### ATTENTION !

#### Risque d'incendie pendant le chargement !

La chauffe du chargeur peut entraîner un risque d'incendie, si celui-ci est posé sur une surface facilement inflammable et non ventilé suffisamment.

- Utilisez toujours le chargeur sur une surface non inflammable et dans un environnement non inflammable.
- S'il y en a : gardez les fentes d'aération non encombrées.

1. Introduire la batterie (05/1) dans le chargeur (05/2) et brancher la fiche secteur (05/3) à la prise électrique. Le processus de charge commence et la LED qui indique l'état de fonctionnement (05/4) clignote en vert.
2. Observer la LED (05/4). Le chargement dure environ 1,5 à 2,0 heures pour être complet. Le chargement s'arrête automatiquement dès que la batterie est entièrement chargée. La LED (05/4) reste alors constamment allumée en vert.
3. Débrancher la fiche secteur (05/3) lorsque la LED (05/4) est verte en permanence.
4. Appuyer sur le bouton d'encliquetage situé sous la batterie et le maintenir enfoncé.
5. Sortir ensuite la batterie (05/1) du chargeur (05/2).

#### États de charge sur le chargeur (06)

La LED (06/1) du chargeur signale l'état de charge de la batterie et l'état de fonctionnement du chargeur. Les symboles (06/2) sur le chargeur visualisent ces états :

Symbole	LED et état de charge
	La LED est allumée en vert : La batterie est chargée à bloc.
	La LED clignote en vert : Batterie en charge.
	La LED est allumée en rouge : aucune batterie n'est disponible dans le chargeur.

Symbole	LED et état de charge
	La LED clignote en rouge : la batterie est trop chaude et aucun chargement n'a donc lieu.

#### 5.2 Déterminer le niveau de charge de la batterie (07)

Sur la face avant de la batterie se trouve un champ de commande avec un bouton (07/1) et des LED (07/2 à 07/5) qui indiquent le niveau de charge de la batterie.

1. Appuyer sur le bouton (07/1). Les LED s'allument en fonction de l'état de charge de la batterie.
2. Relever l'état de charge, voir la section « LED d'indication de l'état de charge sur la batterie ».

#### Témoins de l'état de charge sur la batterie

LED	État de charge
Verte (07/2)	La batterie est entièrement chargée, c'est-à-dire à 100 %.
Verte (07/3)	La batterie est chargée à plus de 50 %.
Verte (07/4)	La batterie est chargée à moins de 50 %.
Rouge (07/5)	La batterie est vide ou la batterie a subi une température extrême (trop chaude ou trop froide).

#### 5.3 Insérer et enlever la batterie (08)

### ATTENTION !

#### Risque d'endommagement de la batterie

Si la batterie reste dans l'appareil après utilisation, elle risque d'être endommagée.

- Retirer la batterie de l'appareil immédiatement après utilisation et la conserver à l'abri du gel.
- N'introduire la batterie dans l'appareil qu'immédiatement avant d'utiliser ce dernier.

#### Insérer la batterie

1. Rabattre (08/a) le cache (08/1) du logement de la batterie pour ouvrir.

- Insérer la batterie (08/2) par le haut dans le logement pour batterie jusqu'à ce qu'elle s'enclenche (08/b).
- Fermer le cache du logement de la batterie.

#### Retirer la batterie

- Appuyer sur le bouton de déverrouillage sur la batterie et le maintenir enfoncé.
- Extraire la batterie (08/2).

#### 5.4 Mettre sous et hors tension (09)

Une mise sous tension et hors tension de l'ensemble de l'appareil est possible grâce à la clé à barillet de sécurité de l'interrupteur à clé amovible disponible dans le compartiment à batterie.



#### AVERTISSEMENT ! Risque de blessures

La mise en marche intempestive risque d'entraîner de graves blessures.

- Préalablement aux pauses et aux travaux de maintenance, toujours : Éteignez l'appareil et retirez la clé à barillet de sécurité.

#### Mettre sous tension

- Rabattre (09/a) le cache (09/1) du compartiment de la batterie pour ouvrir.
- Enfoncer (09/b) la clé à barillet de sécurité (09/2). Ceci alimente l'appareil en tension, toutefois celui-ci ne se met pas encore en marche.
- Rabattre le cache du logement de la batterie pour fermer.
- Allumer l'appareil : Démarrer le moteur voir *chapitre 6.2 "Démarrer et arrêter le moteur (11)", page 74.*

#### Mettre hors tension

- Retirer la clé à barillet de sécurité (09/2).
- Retirer la batterie de l'appareil immédiatement après utilisation, la charger et la conserver à l'abri du gel. Ne réintroduire la batterie dans l'appareil qu'immédiatement avant l'utilisation suivante de ce dernier.

## 6 UTILISATION



#### AVERTISSEMENT !

#### Dangers liés à un montage incomplet !

L'utilisation d'un appareil qui n'est pas entièrement monté risque d'entraîner des blessures graves.

- N'utiliser l'appareil que s'il est entièrement monté !
- N'introduire la batterie dans l'appareil que s'il est entièrement monté !
- Vérifier que tous les dispositifs de sécurité et de protection sont disponibles et en état de fonctionner avant de mettre en marche !

### 6.1 Régler la hauteur de coupe (10)



#### ATTENTION !

#### Danger de coupures

Danger de coupures lorsque vous mettez la main dans le mécanisme de coupe.

- Ne régler la hauteur de coupe que lorsque le moteur est éteint et que le mécanisme de coupe est immobile.

- Pour déverrouiller, pousser (10/a) légèrement le levier (10/1) vers l'extérieur et le maintenir dans cette position.
  - Pour les pelouses moins hautes, pousser le levier vers la roue avant (10/b), niveau minimum 1 : 3 cm
  - Pour les pelouses plus hautes, pousser le levier vers la roue arrière (10/c), niveau minimum 6 : 7,5 cm
- Relâcher le levier jusqu'à ce qu'il s'enclenche dans le niveau souhaité.

### 6.2 Démarrer et arrêter le moteur (11)

#### ATTENTION !

#### Risque d'endommagement de l'appareil

Plusieurs mises en marche et extinctions successives endommagent le moteur et le système de coupe.

- N'allumez le moteur que lorsque le mécanisme de coupe est immobile.

## Démarrage du moteur

1. Appuyer sur le bouton de sécurité (11/1) et le maintenir enfoncé (11/a).
2. Tirer (11/b) sur l'étrier de sécurité (11/2) pour l'amener jusqu'au guidon (11/3). Démarrer le moteur et le mécanisme de coupe.
3. Relâcher le bouton de démarrage (11/1) mais continuer à maintenir l'étrier de sécurité (11/2).



### REMARQUE

L'étrier de sécurité ne s'enclenche pas. Vous devez le maintenir fermement au guidon pendant toute la durée du travail.

## Arrêter le moteur

1. Relâcher l'étrier de sécurité (11/2). Celui-ci/Celle-ci passe automatiquement en position zéro.

Le moteur s'arrête immédiatement. Le mécanisme de coupe s'immobilise après avoir tourné par inertie.



### ATTENTION !

#### Danger de coupures

Risque de coupure si l'utilisateur met la main dans le mécanisme de coupe tournant par inertie.

- Attendre que le mécanisme de coupe s'immobilise.

## 6.3 Tondre avec le bac de ramassage (12, 13)

L'appareil peut fonctionner avec ou sans bac de ramassage.

### Accrocher le bac de ramassage

1. Arrêter le moteur voir *chapitre 6.2 "Démarrer et arrêter le moteur (11)", page 74*.
2. Soulever (12/a) la trappe déflectrice (12/1).
3. Accrocher (12/b) le bac de ramassage (12/2).
4. Relâcher la trappe déflectrice.

### Vérifier le niveau de remplissage (13)

Grâce au flux d'air, le tissu (13/1) de l'indicateur de niveau de remplissage se bombe vers le haut (13/a), grâce au flux d'air, lors de la tonte. Si le bac de ramassage est plein, le tissu descend vers le bas. Il faut vider le bac de ramassage.

## Décrocher le bac de ramassage et le vider



### ATTENTION !

#### Danger de coupures

Danger de coupures lorsque vous mettez la main dans le mécanisme de coupe.

- Ne décrocher le bac de ramassage que lorsque le mécanisme de coupe est immobile.



### REMARQUE

Lorsque vous videz le bac de ramassage, nettoyez également les trous d'évacuation de l'indicateur du niveau de remplissage pour garantir son bon fonctionnement.

1. Arrêter le moteur voir *chapitre 6.2 "Démarrer et arrêter le moteur (11)", page 74*.
2. Soulever la trappe déflectrice (12/1).
3. Décrocher le bac de ramassage (12/2) et le retirer vers l'arrière.
4. Vider le bac de ramassage.
5. Nettoyer les trous d'évacuation (13/2) sous le tissu de l'indicateur de niveau de remplissage.
6. Accrocher le bac de ramassage (voir plus haut).

## 6.4 Mettre en marche et couper la traction (14)



### REMARQUE

La mise en marche de la traction ne peut avoir lieu que lorsque le moteur tourne.

### Mettre la traction en marche

1. Allumer l'appareil et démarrer le moteur.
2. Amener l'étrier d'embrayage de traction (14/1) contre le guidon (14/2) et le maintenir en position (14/a). L'étrier d'embrayage de traction s'enclenche.

### Couper la traction

1. Relâcher (14/B) l'étrier d'embrayage de traction (14/1). Celui-ci/Celle-ci passe automatiquement en position zéro.

## 6.5 Mulching avec l'accessoire mulching [46.9 Li SP] (15, 16)

Lors du mulching, l'herbe tondue n'est pas ramassée, mais reste sur la pelouse. L'herbe

broyée protège le sol du dessèchement et le nourrit en même temps. Pour obtenir les meilleurs résultats, tondre régulièrement la pelouse sur environ 2 cm. Seule l'herbe jeune dont les feuilles sont tendres se décompose rapidement.

- Hauteur de la pelouse avant mulching : max. 8 cm
- Hauteur de la pelouse après mulching : min. 4 cm



#### REMARQUE

Adapter la vitesse de marche au mulching, ne pas presser le pas.

### Insérer l'accessoire mulching



#### ATTENTION !

##### Danger de coupures

Danger de coupures lorsque vous mettez la main dans le mécanisme de coupe.

- Coupez l'appareil et retirez la clé à barillet de sécurité, avant de mettre ou d'enlever l'accessoire mulching.

1. Éteindre l'appareil : Faire pivoter la clé à barillet de sécurité sur 0 et la retirer.
2. Attendre que le mécanisme de coupe s'immobilise.
3. Retirer le bac de ramassage.
4. Soulever la trappe déflectrice (15/1) et insérer (15/a) l'accessoire mulching (15/2) dans le canal d'éjection (15/3). Le mécanisme de verrouillage doit s'encranter.

#### ATTENTION !

##### Risque d'endommagement de l'appareil

Si l'accessoire mulching ne s'encrante pas, il peut être endommagé, ainsi que le mécanisme de coupe.

- Veillez bien à ce que le mécanisme de verrouillage s'encrante.

### Retirer l'accessoire mulching

1. Éteindre l'appareil : Faire pivoter la clé à barillet de sécurité sur 0 et la retirer.
2. Attendre que le mécanisme de coupe s'immobilise.
3. Soulever la trappe déflectrice.
4. Dégager le mécanisme de verrouillage (16/1) sur l'accessoire mulching(16/a).

5. Retirer (16/b) l'accessoire mulching (16/2).

## 7 INSTRUCTIONS DE TRAVAIL

Respecter les consignes de sécurité (Consignes de sécurité).



#### REMARQUE

Respecter la réglementation locale sur les heures d'utilisation autorisées pour les tondeuses.

- Faire attention aux objets sur la pelouse et les retirer de la surface de travail.
- Tondre uniquement quand les conditions de visibilité sont bonnes.
- Tondre uniquement avec une lame affûtée.
- Diriger l'appareil uniquement par le guidon.
- Ne pas déplacer l'appareil au-delà de l'allure de marche.
- Toujours déplacer l'appareil perpendiculairement à la pente. Ne pas monter ou descendre les pentes avec la tondeuse, et ne pas tondre des pentes dont l'inclinaison est supérieure à 10°. Faire particulièrement attention lors du changement du sens de passage.

### Rendement de coupe/durée d'utilisation de la batterie

- Le rendement de coupe, c'est-à-dire la surface qui peut être tondu, dépend des caractéristiques de la pelouse. Des facteurs comme la longueur ou la densité de l'herbe, la hauteur de coupe choisie et une pelouse humide influencent le rendement de coupe.
- Pour une durée d'utilisation optimale, tondre fréquemment, ce qui maintient l'herbe à une courte hauteur.
- La mise en marche et l'arrêt répétés de la tondeuse diminuent également le rendement de coupe, tout comme tondre avec une batterie qui n'est pas entièrement chargée.
- La mise en marche de la traction réduit le rendement de coupe et la durée d'utilisation de la batterie.
- Pour optimiser le rendement de coupe, il est recommandé de tondre fréquemment la pelouse, de régler la hauteur de coupe sur un niveau élevé et de déplacer l'appareil à la cadence de marche.
- Rendement de coupe en m<sup>2</sup> pour une batterie chargée à 100 % :
  - 42.9 Li : 400 m<sup>2</sup> maxi.

- 42.9 Li SP : 400 m<sup>2</sup> maxi.
- 46.9 Li SP : 500 m<sup>2</sup> maxi.

**REMARQUE**

Pour augmenter la durée d'utilisation, il est possible de se procurer une batterie supplémentaire.

**Conseils pour la tonte**

- Le gazon doit être coupé lorsqu'il a atteint 3 à 5 cm de hauteur ; la hauteur de coupe ne doit pas excéder plus de la moitié de la hauteur du gazon.
- Ne pas sur-solliciter la tondeuse ! Si le régime du moteur diminue de façon perceptible en raison d'une herbe haute ou difficile à couper, augmenter la hauteur de coupe et passer plusieurs fois la tondeuse à cet endroit.
- Le vent et le soleil peuvent dessécher la pelouse après la tonte. Pour cette raison, tondre en fin d'après-midi.

**8 MAINTENANCE ET ENTRETIEN****AVERTISSEMENT !****Danger de coupures**

Risque de coupures si vous mettez la main dans les pièces mécaniques à arêtes vives ou mobiles ainsi que dans les mécanismes de coupe.

- Avant tout travail de maintenance, d'entretien et de nettoyage, éteignez toujours l'appareil. Retirez la batterie.
- Pour les travaux de maintenance, d'entretien et de nettoyage, toujours porter des gants de protection.

**8.1 Travaux de maintenance réguliers**

- Veillez à ce que tous les écrous, boulons et vis soient fermement serrés et que l'appareil présente un état général sûr.
- Vérifier régulièrement le bon fonctionnement et l'usure du bac de ramassage de l'herbe.

**8.2 Nettoyer l'appareil et le mécanisme de coupe****ATTENTION !****Danger dû à l'eau**

L'eau dans l'appareil entraîne des courts-circuits et endommage les composants électriques.

- Ne projetez pas d'eau sur l'appareil.
- Pour le nettoyer, utilisez uniquement une balayette ou une brosse.

1. Arrêter le moteur (voir *chapitre 6.2 "Démarrer et arrêter le moteur (11)", page 74*).
2. retirer la batterie.
3. Accrocher le bac de ramassage de l'herbe.
4. Mettre l'appareil sur le côté et nettoyer le mécanisme de coupe à l'aide d'une balayette ou d'une brosse.

**8.3 Contrôler et remplacer la lame****AVERTISSEMENT !****Graves blessures en cas de projection de parties de lame**

Une lame usée, fissurée ou endommagée peut se rompre, et ses parties peuvent se transformer en projectiles dangereux.

- Contrôler régulièrement la lame pour voir si elle est endommagée.
- Ne pas utiliser la tondeuse lorsque la lame est usée ou endommagée.
- Faire affûter ou remplacer les lames émoussées ou endommagées uniquement par un service de maintenance AL-KO ou une entreprise spécialisée autorisée.

- Pour éviter les vibrations, toujours remplacer en même temps la lame et la vis de la lame.
- Les lames qui ont été réaffûtées ont besoin d'être équilibrées. Les lames de coupe mal équilibrées entraînent de fortes vibrations et endommagent l'appareil.

**8.4 Régler le câble Bowden de la traction (option) (17)**

Si vous n'arrivez plus à mettre la traction en marche lorsque le moteur tourne, cela signifie que le câble Bowden est trop long et qu'il faut le retendre.

**ATTENTION !****Risque de blessures**

Les pièces mécaniques à arêtes vives et mobiles (p.ex. les lames) peuvent provoquer des blessures, tout comme un démarrage inopiné de la tondeuse.

- Ne réglez le câble Bowden que quand le moteur est arrêté.

1. Arrêter l'appareil et attendre que le mécanisme de coupe s'immobilise.
2. Faire tourner l'élément de réglage (17/1) sur le câble Bowden dans le sens de la flèche (17/a).
3. Pour vérifier le réglage : mettre le moteur en marche ainsi que la traction.
4. Si la traction ne fonctionne toujours pas, amener la tondeuse à un service de maintenance ou une entreprise spécialisée agréée.

**8.5 Travaux de réparation****AVERTISSEMENT !****Risque de blessure lors de réparations**

Des réparations inappropriées risquent d'entraîner des blessures graves et endommager l'appareil.

- Les travaux de réparation ne doivent être entrepris que par des services de maintenance AL-KO ou des services spécialisés autorisés.

Dans les cas suivants, contacter le service de maintenance AL-KO :

- Le moteur ne démarre plus.
- L'appareil est passé sur un obstacle.
- La lame et/ou l'arbre du moteur sont tordus.
- L'appareil vibre et semble instable.
- La batterie a fui ou est endommagée.

**9 AIDE EN CAS DE PANNES****ATTENTION !****Risque de blessures**

Les parties de l'appareil à arêtes vives et mobiles peuvent provoquer des blessures.

- Pour les travaux de maintenance, d'entretien et de nettoyage, portez toujours des gants de protection.

**REMARQUE**

En cas de pannes ne figurant pas dans ce tableau ou ne pouvant pas être éliminées, contacter notre service après-vente compétent.

Panne	Cause	Élimination
<b>Le moteur ne fonctionne pas.</b>	La clé à barillet de sécurité n'est pas enfoncée dans l'interrupteur à clé amovible.	Enfoncer la clé à barillet de sécurité dans l'interrupteur à clé amovible.
	La batterie est absente ou a été mal insérée.	Insérer correctement la batterie.
	La batterie est vide.	Charger la batterie.
	La lame est bloquée.	<ul style="list-style-type: none"> <li>■ Libérer la ou les lames de ce qui les entrave.</li> <li>■ Démarrer sur une herbe rase.</li> </ul>
<b>Baisse de puissance du moteur.</b>	Le câble ou le commutateur est défectueux.	Ne pas utiliser l'appareil ! Faire appel au service de maintenance AL-KO.
	La batterie est vide.	Charger la batterie.
	La lame est usée.	Faire affûter la lame auprès de l'un des ateliers de maintenance AL-KO.

Panne	Cause	Élimination
	Quantité d'herbe trop importante au niveau de l'éjection.	<ul style="list-style-type: none"> <li>■ Retirer l'herbe.</li> <li>■ Nettoyer la trappe déflectrice.</li> </ul>
<b>Le moteur s'immobilise pendant la tonte.</b>	La lame est usée.	Faire affûter la lame auprès de l'un des ateliers de maintenance AL-KO.
	Surcharge du moteur.	Éteindre l'appareil, le placer sur un sol plan ou une herbe basse et redémarrer.
<b>Le bac de ramassage ne se remplit pas suffisamment.</b>	L'herbe est humide.	Laisser l'herbe sécher.
	Bourrage du sac de ramassage.	Nettoyer la grille du bac de ramassage.
	Trop d'herbe dans le canal d'éjection ou le carter.	<ul style="list-style-type: none"> <li>■ Nettoyer le canal d'éjection/le carter</li> <li>■ Corriger la hauteur de coupe</li> </ul>
	La lame est usée.	Faire affûter la lame auprès de l'un des ateliers de maintenance AL-KO.
<b>La durée d'utilisation de la batterie baisse considérablement.</b>	La hauteur de coupe est trop basse.	Régler une hauteur de coupe plus élevée.
	L'herbe est trop haute ou trop humide.	Laisser sécher l'herbe et régler une hauteur de coupe plus élevée.
	La vitesse de tonte est trop élevée.	<ul style="list-style-type: none"> <li>■ Réduire la vitesse de tonte</li> <li>■ Nettoyer le canal d'éjection / le carter, la lame doit pouvoir tourner librement.</li> </ul>
	Le bac de ramassage est plein.	Vider le bac de ramassage et nettoyer le canal d'éjection.
	La batterie a atteint sa durée de vie utile.	Remplacer la batterie. N'utiliser que des pièces originales du constructeur.
<b>Impossible de recharger la batterie.</b>	Les contacts de la batterie sont encrassés.	Nettoyer les contacts de la batterie à l'aide d'un objet non métallique et les vaporiser au spray spécial contacts électriques. <b>Attention : Court-circuiter les contacts de la batterie à l'aide d'un objet non métallique !</b>
	La batterie ou le chargeur sont défectueux.	Commander des pièces de rechange auprès d'AL-KO.
	La batterie est trop chaude.	Laisser la batterie refroidir.

## 10 TRANSPORT



### REMARQUE

L'énergie nominale de la batterie est supérieure à 100 Wh. Tenir donc compte des consignes de transport ci-dessous !

La batterie lithium-ion présente dans l'appareil est soumise à la législation sur les marchandises dangereuses, mais peut être transportée relativement aisément :

- l'utilisateur privé peut transporter en voiture la batterie et sans autre obligation à condition

que la batterie soit emballée comme pour la vente au détail, et que le transport soit d'ordre privé.

- Les utilisateurs professionnels qui effectuent le transport dans le cadre de leur activité (p.ex. transport depuis/vers un chantier, ou démonstrations) peuvent également transporter l'appareil dans ces mêmes conditions simplifiées.

Dans ces deux cas, il faut impérativement prendre les mesures nécessaires pour empêcher le contenu de fuir. Dans tous les autres cas, les prescriptions de la législation sur les marchandises dangereuses doivent être impérativement respectées. En cas de non-respect, l'expéditeur et le cas échéant le transporteur encourent de sévères sanctions.

### Plus de consignes sur le transport et l'expédition

- Ne transporter ou expédier des batteries lithium-ion que si elles ne sont pas endommagées !
- Pour transporter la batterie, utiliser uniquement le carton d'origine ou un carton adapté au transport des marchandises dangereuses (non obligatoire pour les batteries dont l'énergie nominale est inférieure à 100 Wh).
- Coller un ruban adhésif sur les contacts de la batterie, afin d'éviter tout court-circuit.
- Dans son emballage, sécuriser la batterie pour qu'elle ne glisse pas, afin d'éviter de l'endommager pendant le transport.
- S'assurer de joindre le bon marquage et la documentation correcte pour le transport ou l'expédition (p.ex. par colis postal ou transporteur).
- S'informer auparavant si le transporteur choisi peut prendre en charge le transport, et signaler l'envoi.

Nous conseillons de faire appel à un expert en marchandises dangereuses pour préparer l'envoi. Respecter également d'éventuelles prescriptions nationales complémentaires.

## 11 STOCKAGE

Après chaque utilisation, nettoyer soigneusement l'appareil et, si disponibles, mettre tous les capsots de protection en place. Conserver l'appareil à un endroit sec, fermé et hors de portée des enfants.

### 11.1 Stocker la tondeuse sans fil (18)



#### ATTENTION !

##### Risque de blessures

Si l'appareil, une fois stocké, reste accessible aux enfants et autres personnes non autorisées, cela peut provoquer des blessures.

- Entreposer l'appareil hors de portée des enfants et des personnes non autorisées.
- Ne ranger l'appareil que lorsque les batteries ont été retirées.

1. Éteindre l'appareil : Retirer la clé à barillet de sécurité.
2. Régler la hauteur de coupe à hauteur maximale.
3. retirer la batterie.
4. Laisser le moteur se refroidir.
5. Nettoyer soigneusement l'appareil.
6. Appliquer une mince couche d'huile ou de silicone sur toutes les pièces métalliques pour les protéger de la corrosion.
7. Replier le guidon.
8. Ranger l'appareil dans un lieu sec, propre et à l'abri du gel. Pour le protéger de la poussière, le recouvrir d'une bâche respirante. Ne pas utiliser de film plastique pour éviter l'accumulation d'humidité.

### 11.2 Stocker la batterie et le chargeur



#### DANGER !

##### Danger d'explosions et d'incendies !

Si la batterie explose après avoir été placée à côté de flammes nues ou de sources de chaleur, les personnes risquent d'être blessées gravement, voire mortellement.

- Stockez la batterie dans un endroit frais et sec, mais pas à côté de flammes nues ou de sources de chauffage.



**REMARQUE**

En raison de la fonction de reconnaissance automatique de l'état de charge, la batterie est protégée de toute surcharge pendant le chargement. Elle peut donc rester connectée au chargeur, mais pas de manière permanente cependant.

**REMARQUE**

Tenir compte des notices d'utilisation séparées relatives à la batterie et au chargeur.

- Stockez la batterie dans un endroit sec et à l'abri du gel et à une température de stockage comprise entre 0 °C et 25 °C avec une charge d'environ 40 à 60 %.
- En raison de risques de court-circuit, ne conservez pas la batterie à proximité d'objets métalliques ou contenant de l'acide.

**12 ÉLIMINATION****Indications de la loi allemande sur les appareils électriques et électroniques (ElektroG)**

- Les appareils électriques et électroniques ne doivent pas être jetés aux ordures ménagères, mais être triés avant leur mise au rebut.
- Les piles ou batteries usagées qui ne sont pas fixées à demeure dans l'appareil usagé doivent être retirées avant d'éliminer l'appareil. Leur élimination est régie par la loi sur les piles.
- Les détenteurs et utilisateurs d'appareils électriques et électroniques sont légalement tenus de les rapporter après utilisation.
- L'utilisateur final porte seul la responsabilité de la suppression de ses données personnelles sur l'appareil usagé à éliminer.

Le symbole de la poubelle barrée signifie que les appareils électriques et électroniques ne doivent pas être jetés aux ordures ménagères.

Les appareils électriques et électroniques peuvent être déposés gratuitement aux endroits suivants :

- points de collecte ou centres de tri publics (p.ex. déchetteries communales)
- points de vente d'appareils électroniques (magasins ou en ligne) si le revendeur est

obligé de reprendre l'appareil ou s'il le propose.

Ces déclarations ne s'appliquent qu'aux appareils installés et vendus dans les pays de l'Union européenne et soumis à la directive européenne 2012/19/UE. Dans les pays en dehors de l'Union européenne, des dispositions différentes peuvent être applicables en matière d'élimination des appareils électriques et électroniques.

**Indications de la loi allemande sur les piles (BattG)**

- Les piles et batteries usagées ne doivent pas être jetées aux ordures ménagères, mais être triées avant leur mise au rebut.
- Pour retirer en toute sécurité les piles et batteries de l'appareil électronique et pour toute information sur le type ou le système chimique, reportez-vous aux informations données dans le manuel d'utilisation et/ou de montage.
- Les propriétaires et utilisateurs de piles et de batteries sont légalement tenus de les rapporter après utilisation. La reprise de ces produits est limitée à une quantité estimée normale pour un ménage.

Les piles usagées peuvent contenir des substances nocives ou des métaux lourds qui peuvent nuire à l'environnement et à la santé. Le retraitement des piles usagées et l'utilisation des ressources qu'elles contiennent contribuent à la protection de ces deux ressources vitales.

Le symbole de la poubelle barrée signifie que les piles et les batteries ne doivent pas être jetées aux ordures ménagères.

En outre, s'il y a sous la poubelle les mentions Hg, Cd ou Pb, cela signifie que :

- Hg : la batterie contient plus de 0,0005 % de mercure
- Cd : la batterie contient plus de 0,002 % de cadmium
- Pb : la batterie contient plus de 0,004 % de plomb

Les batteries et les piles peuvent être déposées gratuitement aux endroits suivants :

- points de collecte ou centres de tri publics (p.ex. déchetteries communales)
- points de vente de piles et de batteries
- points de reprise du réseau national de récupération des piles usagées des appareils

- point de reprise du fabricant (s'il n'est pas membre du réseau national de récupération)

Ces déclarations ne s'appliquent qu'aux piles et batteries vendues dans les pays de l'Union européenne et soumises à la directive européenne 2006/66/CE. Dans les pays en dehors de l'Union européenne, des dispositions différentes peuvent être applicables en matière d'élimination des piles et batteries.

## 14 GARANTIE

Pendant la période légale de garantie contre les vices de fabrication, nous éliminons par réparation ou remplacement, selon notre choix, tout défaut de matériau ou de fabrication survenu sur l'appareil. La durée de prescription dépend de la législation respective en vigueur dans le pays où a été acheté l'appareil.

Notre garantie s'applique seulement en cas :

- de respect du présent manuel d'utilisation,
- d'utilisation correcte,
- d'utilisation de pièces de rechange d'origine.

La garantie ne s'applique pas en cas :

- de tentatives de réparation par l'utilisateur,
- de modifications techniques par l'utilisateur,
- d'utilisation non conforme.

Sont exclues de la garantie :

- les détériorations de la peinture dues à une usure normale,
- les pièces d'usure qui figurent en encadré sur la carte des pièces de rechange xxxxxx (x).

La période de garantie commence à courir au moment de l'achat par le premier utilisateur final. La date d'achat figurant sur la preuve d'achat fait foi. Veuillez vous adresser à votre revendeur ou bien au point de service après-vente agréé le plus proche, en présentant cette déclaration et la preuve d'achat. Les droits légaux de l'acheteur vis-à-vis du vendeur en cas de défaut ne sont pas affectés par cette déclaration.

## 13 SERVICE CLIENTS/APRÈS-VENTE

En cas de questions portant sur la garantie, les réparations ou les pièces de rechange, contacter le service de maintenance AL-KO le plus proche de chez vous. Vous le trouverez à l'adresse suivante sur Internet :

[www.al-ko.com/service-contacts](http://www.al-ko.com/service-contacts)

**15 TRADUCTION DE LA DÉCLARATION DE CONFORMITÉ UE/CE ORIGINALE**

Nous déclarons par la présente sous notre seule responsabilité que ce produit, sous la forme mise sur le marché, répond aux dispositions des directives CE harmonisées, des normes de sécurité de l'UE et des normes spécifiques aux produits.

<b>Produit</b> Tondeuse à batterie	<b>Fabricant</b> AL-KO Geräte GmbH Ichenhauser Str. 14 D-89359 Kötz	<b>Responsable de la documentation</b> Andreas Hedrich Ichenhauser Str. 14 D-89359 Kötz
<b>Numéro de série</b> G1043011		
<b>Type</b> 42.9 Li 42.9 Li SP 46.9 Li SP	<b>Directives UE</b> 2006/42/EC 2014/30/EU 2000/14/EC 2011/65/EU	<b>Normes harmonisées</b> EN 60335-1:2012/A11:2014 EN 60335-2-77:2010 EN 55014-1:2017 EN 55014-2:2015 EN 62233:2008
<b>Niveau de puissance acoustique</b> EN ISO 3744 mesuré/garanti 42.9 Li : 93,3 dB(A)/96 dB(A) 42.9 Li SP : 93,3 dB(A)/96 dB(A) 46.9 Li SP : 94,2 dB(A)/96 dB(A)	<b>Évaluation de la conformité</b> 2000/14/EC Annex VI <b>Organisme notifié</b> TÜV Industrieservice GmbH TÜV SÜD Gruppen Westendstraße 199 80686 Munich Allemagne N° NB : 0036	 Dr. Wolfgang Hergeth Managing Director

## TRADUCCIÓN DEL MANUAL ORIGINAL DE INSTRUCCIONES

### Índice

1	Acerca de este manual de instrucciones	84	6.4	Conectar y desconectar la tracción (14)	95
1.1	Símbolos de la portada	85	6.5	Mullir con cuña de mantillo [46.9 Li SP] (15, 16)	95
1.2	Explicación de símbolos y palabras de señalización	85	7	Instrucciones de trabajo	96
2	Descripción del producto	85	8	Mantenimiento y limpieza	97
2.1	Uso previsto	85	8.1	Trabajos de mantenimiento periódicos	97
2.2	Posible uso indebido previsible	85	8.2	Limpiar el aparato o el mecanismo de segado	97
2.3	Riesgos residuales	85	8.3	Comprobar y sustituir la cuchilla de corte	97
2.4	Dispositivos de seguridad y protección	85	8.4	Ajustar el cable Bowden de la tracción (opcional) (17)	97
2.5	Símbolos en el aparato	86	8.5	Trabajos de reparación	98
2.6	Volumen de suministro	86	9	Ayuda en caso de avería	98
2.7	Vista general del producto (01)	86	10	Transporte	100
3	Instrucciones de seguridad	87	11	Almacenamiento	100
3.1	Instrucciones de seguridad para el cortacésped	87	11.1	Almacenar el cortacésped de batería (18)	100
3.1.1	Formación	87	11.2	Guardar la batería y el cargador	100
3.1.2	Medidas preliminares	88	12	Eliminación del producto	101
3.1.3	Manejo	88	13	Servicio de atención al cliente/servicio técnico	102
3.1.4	Mantenimiento y almacenaje	90	14	Garantía	102
3.2	Exposición a vibraciones	90	15	Traducción de la Declaración de conformidad EU/CE original	103
3.3	Exposición al ruido	92	<b>1</b>	<b>ACERCA DE ESTE MANUAL DE INSTRUCCIONES</b>	
3.4	Instrucciones de seguridad de la batería y el cargador	92	■	La versión original de este manual de instrucciones está en alemán. Todas las demás versiones en otros idiomas son traducciones de la versión original.	
4	Montaje	92	■	Conserve siempre este manual de instrucciones para poderlo leerlo en caso de que necesite consultar información sobre el aparato.	
5	Puesta en funcionamiento	92	■	Entregue el aparato a otra persona siempre adjuntando el manual de instrucciones.	
5.1	Cargar la batería (05)	92			
5.2	Determinar el estado de carga de la batería (07)	93			
5.3	Colocación y extracción de la batería (08)	93			
5.4	Conectar y desconectar el suministro eléctrico (09)	94			
6	Funcionamiento	94			
6.1	Ajustar la altura de corte (10)	94			
6.2	Arranque y parada del motor (11)	94			
6.3	Segar con recogedor de césped (12, 13)	95			

- Lea y tenga en cuenta las indicaciones de seguridad y advertencias de este manual de instrucciones.

### 1.1 Símbolos de la portada

Símbolo	Significado
	Antes de ponerlo en marcha, es imprescindible leer atentamente este manual de instrucciones. Esto es esencial para un trabajo seguro y un manejo sin problemas.
	Manual de instrucciones
	Maneje las baterías de ion de litio con cuidado. Preste especial atención a las indicaciones de transporte, almacenamiento y eliminación de este manual de instrucciones.

### 1.2 Explicación de símbolos y palabras de señalización



#### ¡PELIGRO!

Indica una situación de peligro inminente que, en caso de no evitarse, produce lesiones graves o la muerte.



#### ¡ADVERTENCIA!

Indica una situación de peligro potencial que, en caso de no evitarse, podría producir lesiones graves o la muerte.



#### ¡PRECAUCIÓN!

Indica una situación de peligro potencial que, en caso de no evitarse, podría producir lesiones de leves a moderadas.

#### ¡ATENCIÓN!

Indica una situación que, en caso de no evitarse, podría producir daños materiales.



#### NOTA

Indicaciones especiales para una mejor comprensión y manejo.

## 2 DESCRIPCIÓN DEL PRODUCTO

### 2.1 Uso previsto

Este aparato está previsto para uso privado y únicamente debe emplearse en césped seco.

Cualquier otro uso distinto o fuera de estos márgenes se considera no conforme a lo prescrito. El aparato solamente puede utilizarse estando completamente montado.

Este aparato ha sido diseñado únicamente para su uso privado. Se considerará uso no previsto cualquier otro uso diferente y las modificaciones de montaje o ampliaciones no autorizadas. Como consecuencia, se excluirá la garantía, se perderá la conformidad (marcado CE) y también se anulará cualquier responsabilidad por parte del fabricante por daños al usuario o a terceros.

### 2.2 Posible uso indebido previsible

El aparato no ha sido concebido para el uso industrial en parques públicos o instalaciones deportivas ni para el uso en el ámbito de la agricultura y la silvicultura.

- No utilice el aparato cuando llueva o cuando el césped esté mojado.
- No deben desmontarse ni puentearse los dispositivos de seguridad.

### 2.3 Riesgos residuales

Aunque se utilice correctamente el aparato existe siempre un cierto riesgo residual que no puede excluirse por completo. Debido al tipo y al diseño del aparato pueden derivarse los siguientes peligros potenciales según la utilización:

- Proyección de material cortado, tierra y piedras pequeñas a gran velocidad.
- Inhalación de partículas de material cortado sin no se lleva una mascarilla.
- Peligro de lesiones por cortes si se introducen las manos en la cuchilla de corte en marcha.

### 2.4 Dispositivos de seguridad y protección



#### ¡ADVERTENCIA!

#### Peligro de lesiones

Los dispositivos de seguridad y protección defectuosos y anulados pueden provocar lesiones graves.

- Haga reparar los dispositivos de seguridad y protección defectuosos.
- Nunca anule los dispositivos de seguridad y protección.

### Interruptor de llave con llave enchufable de seguridad

Para evitar conexiones involuntarias, el aparato debe estar provisto de una llave enchufable de seguridad. Después de la desconexión y antes de realizar trabajos de mantenimiento siempre debe retirarse la llave enchufable de seguridad.

### Palanca de seguridad

El aparato está equipado con una palanca de seguridad. En situaciones de peligro, simplemente hay que soltarla. El motor y el mecanismo de segado se detendrán.

### Pulsador de arranque

Para poder iniciar el motor con la palanca de seguridad, primero debe presionarse el pulsador de arranque.

### Trampilla de desvío

La trampilla de desvío protege, por ejemplo, ante partículas de corte y piedras que pueden salir despedidas.

## 2.5 Símbolos en el aparato

Símbolo	Significado
	Prestar especial atención durante el manejo.
	Lea el manual de instrucciones antes de la puesta en funcionamiento.
	¡Peligro por objetos lanzados!
	Mantenga a terceras personas alejadas de la zona de peligro.
	Mantenga las manos y los pies alejados del mecanismo de segado.
	Antes de trabajar en el aparato, retire siempre la llave enchufable de seguridad.

Símbolo	Significado
	La cuchilla de corte sigue funcionando después de haber desconectado el aparato. Toque la cuchilla de corte solo cuando todas las piezas del aparato se hayan detenido.
	No utilice el aparato cuando llueva ni lo almacene al aire libre.
	No se aplica. Solamente se utiliza para cortacésped eléctricos o a gasolina.
	No se aplica. Solamente se utiliza para cortacésped eléctricos o a gasolina.
	No se aplica. Solamente se utiliza para cortacésped eléctricos o a gasolina.
	No se aplica. Solamente se utiliza para cortacésped eléctricos o a gasolina.

## 2.6 Volumen de suministro

	NOTA
	La batería y el cargador solamente vienen incluidos en el volumen de suministro de determinados números de artículos. Consulte los datos técnicos de este manual de instrucciones.

Puede adquirirse como accesorio una cuña de mantillo para el modelo 46.9 Li SP.

## 2.7 Vista general del producto (01)

La vista de conjunto (01) da una visión general del aparato.

N.º	Componente
01/1	Pulsador de arranque
01/2	Palanca de seguridad
01/3	Manillar
01/4	Palanca de tracción*
01/5	Recogedor de césped

N.º	Componente
01/6	Mecanismo de segado
01/7	Compartimento de la batería
01/8	Ajuste de la altura de corte
01/9	Trampilla de desvío
01/10	Indicador de llenado
01/11	Cargador de batería**
01/12	Batería**
01/13	Llave enchufable de seguridad para el interruptor de llave del compartimento de la batería
01/14	Cuña de mantillo***

\* Solamente para 42,9 Li SP y 46,9 Li SP.

\*\* Véanse los Datos técnicos en función del número de artículo.

\*\*\* Se puede adquirir como accesorio para 46,9 Li SP.

### 3 INSTRUCCIONES DE SEGURIDAD



#### ¡PELIGRO!

**Peligro de muerte y peligro de lesiones muy graves.**

El desconocimiento de las instrucciones de seguridad y de uso puede provocar lesiones muy graves e incluso la muerte.

- Antes de utilizar el aparato, preste atención a todas las instrucciones de seguridad y de uso del presente manual de instrucciones, así como a aquellas indicaciones a las que se haga referencia.
- Guarde toda la documentación de referencia para un uso futuro.

## 3.1 Instrucciones de seguridad para el cortacésped

### 3.1.1 Formación

- Lea atentamente el manual de instrucciones. Familiarícese con las piezas de mando y el uso correcto del aparato.

- Nunca permita que utilicen el cortacésped niños u otras personas que no conozcan el manual de instrucciones.
  - Debería vigilar a los niños para que no jueguen con el aparato.
  - Los niños no pueden realizar trabajos de limpieza ni de mantenimiento.
  - Las leyes locales pueden fijar una edad mínima para el usuario.
- Este aparato pueden utilizarlo personas cuya capacidad física, psíquica o sensorial sea reducida y personas que no dispongan de la experiencia o conocimientos necesarios siempre y cuando estén supervisadas o hayan sido instruidas en el manejo seguro del aparato y hayan entendido los peligros que pueden desencadenarse.
- Nunca utilice el aparato si hay otras personas, especialmente niños o animales, a su alrededor.
- Recuerde que el usuario es el responsable de los accidentes que sufran otras personas o de daños materiales a su propiedad.

- No utilice el aparato bajo la influencia de drogas, alcohol o medicamentos.

### 3.1.2 Medidas preliminares

- Lleve siempre calzado resistente y pantalones largos cuando opere el aparato. No opere el aparato descalzo o con sandalias. Evite llevar ropa holgada o ropa con cordones o cinturones que cuelguen.
- Examine el terreno en el que va a utilizarse el aparato y retire todos los obstáculos que puedan verse arrastrados o salir despedidos.
- Antes de utilizar el aparato, compruebe siempre si la cuchilla de corte, los pernos de fijación y la unidad de corte completa presentan desgaste o daños. Para evitar un desequilibrio, las cuchillas de corte y pernos de fijación desgastados o dañados solamente deben sustituirse por juegos. Deben sustituirse los carteles de advertencia desgastados o dañados.

### 3.1.3 Manejo

- Siegue únicamente con luz diurna o con una buena iluminación artificial.

- En la medida de lo posible, evite utilizar el aparato sobre césped mojado.
- Cuando esté colgado, procure tener siempre una buena posición.
- Maneje el aparato solamente a velocidad de paso.
- Corte el césped siempre transversalmente a la pendiente, nunca hacia arriba o hacia abajo.
- Sea especialmente cauto cuando cambie la dirección de marcha en pendiente.
- No siegue en pendientes excesivamente escarpadas.
- Sea especialmente cauto cuando dé la vuelta con el cortacésped o lo atraiga hacia sí.
- Detenga la cuchilla de corte cuando tenga que volcar el cortacésped para transportarlo sobre otras superficies diferentes a césped y cuando lo lleve a la superficie que se va a segar o salga de ella.
- Nunca utilice el aparato con dispositivos de seguridad o rejillas de protección dañados o sin ningún dispositivo de seguridad montado, p. ej., chapa deflectora y/o dispositivos recolectores de césped. Los



dispositivos y cubiertas de protección dañados se deben sustituir, y los dispositivos y cubiertas de protección faltantes se deben colocar correctamente.

- Arranque el motor con cuidado y siguiendo las instrucciones del fabricante. Procure que haya la distancia suficiente entre los pies y las cuchillas de corte.
- Cuando arranque el motor, el cortacésped no debe estar volcado, es decir, al hacerlo el cortacésped debe estar elevado. En ese caso, vuélquelo solo lo estrictamente necesario y levántelo únicamente por el lado sin contacto con el usuario.
- No arranque el motor si usted está situado delante del canal de expulsión.
- Nunca introduzca las manos ni los pies en piezas giratorias o debajo de ellas. Manténgase siempre alejado de la abertura de expulsión.
- Nunca levante o transporte el aparato con el motor en marcha.
- Desconecte el motor y retire la llave de seguridad. Cerciórese de que todas las piezas en movimiento están completamente paradas:
  - siempre que deje solo el cortacésped,
  - antes de solucionar un bloqueo o atasco en el canal de expulsión,
  - antes de comprobar, limpiar o trabajar con el cortacésped,
  - si se ha topado con un cuerpo extraño. Antes de volver a arrancar el cortacésped y trabajar con el, compruebe la presencia de daños y, si es necesario, repárelo.
- Cuando el cortacésped empieza a vibrar mucho y de manera anormal, debe realizar inmediatamente las siguientes comprobaciones:
  - Busque la presencia de daños.
  - Si es necesario, repare las piezas dañadas.
  - Asegúrese de que todas las tuercas, pernos y tornillos están bien apretados.
- No trabaje con el aparato en condiciones atmosféricas adversas, en especial si llueve o se avecina una tormenta.

### 3.1.4 Mantenimiento y almacenaje

- Mantenga bien apretados todas las tuercas y tornillos y asegúrese de que el aparato esté siempre en condiciones seguras de funcionamiento.
- Compruebe periódicamente la presencia de desgaste o pérdida de funcionalidad en el dispositivo recolectores de césped.
- Por motivos de seguridad, sustituya las piezas desgastadas o dañadas.
- En aparatos con varias cuchillas de corte, tenga en cuenta que el movimiento de una cuchilla de corte puede provocar que giren las otras cuchillas de corte.
- Cuando ajuste el aparato procure no meter los dedos entre las cuchillas de corte móviles y las piezas fijas ya que podrían quedarse pillados.
- Antes de almacenar el aparato, deje que el motor se enfríe.
- Cuando realice trabajos de mantenimiento en las cuchillas de corte tenga en cuenta que, aunque la fuente de tensión esté desconectada, la

cuchilla de corte aún puede moverse.

- Por motivos de seguridad, sustituya las piezas desgastadas o dañadas. Utilice únicamente accesorios y piezas de repuesto originales.

### 3.2 Exposición a vibraciones

#### ■ Peligro por vibración

*El valor real de las emisiones de vibración durante la utilización del aparato puede diferir del valor especificado por el fabricante. Antes y durante el uso tenga en cuenta los siguientes factores de influencia:*

- ¿El aparato se utiliza conforme al uso previsto?
- ¿El material se corta o se trabaja de una manera adecuada?
- ¿El aparato se encuentra en un estado de uso correcto?
- ¿La herramienta de corte está debidamente afilada y se ha colocado la herramienta de corte adecuada?
- ¿Se han montado las asas de sujeción y, en caso necesario, las asas antivibración opcionales, y están firmemente unidas al aparato?

- Opere el aparato únicamente con el número de revoluciones del motor necesario para llevar a cabo el trabajo en cuestión. Evite el número de revoluciones máximo para reducir el ruido y las vibraciones.
- Si se usa de manera indebida o se lleva a cabo un mal mantenimiento puede aumentar el ruido y las vibraciones del aparato, perjudicando la salud. En ese caso, apague inmediatamente el aparato y llévelo a reparar a un taller del servicio técnico autorizado.
- El grado de exposición a vibraciones depende del trabajo que se realiza y de cómo se utiliza el aparato. Tenga esto en cuenta y haga las pausas necesarias durante el trabajo. Esto reducirá notablemente la exposición a vibraciones durante todo el período de trabajo.
- El uso prolongado del aparato expone al usuario a vibraciones que podrían causarle problemas de circulación ("dedos blancos"). Para evitar este riesgo lleve guantes y mantenga las manos calientes. En caso de que se detecte cualquier síntoma de "dedos blancos" acuda inmediatamente a un médico. Entre estos síntomas están: adormecimiento, pérdida de sensibilidad, cosquilleo, picor, dolor, fuerza debilitada, cambio de color o del estado de la piel. Normalmente, estos síntomas afectan a los dedos, las manos o el pulso. El peligro aumenta con las bajas temperaturas.
- Realice descansos largos durante su jornada laboral para que pueda recuperarse del ruido y las vibraciones. A la hora de trabajar con equipos que producen fuertes vibraciones organícese el trabajo repartido en varios días.
- Si observa una sensación desagradable o alteraciones en el color de la piel de las manos mientras usa el aparato, interrumpa el trabajo inmediatamente. Haga pausas con duración suficiente. Si no hace suficientes pausas, podría llegar a sufrir el síndrome de vibración mano-brazo.
- Minimice el riesgo de exposición a vibraciones. Cuide el aparato siguiendo las instrucciones del manual.
- Si utiliza el aparato con frecuencia, póngase en contacto con su distribuidor especiali-

zado para adquirir accesorios antivibración (p. ej. empuñaduras).

- Evite trabajar con el aparato a temperaturas inferiores a 10 °C. Determine en un plan de trabajo de qué forma puede reducir las vibraciones.

### 3.3 Exposición al ruido

Es inevitable un determinado grado de exposición al ruido con este aparato. Efectúe los trabajos con mayor nivel de ruido a horas en que esté permitido y sea adecuado. Respete el horario de descanso y limite el trabajo a la duración necesaria. Una protección adecuada para los oídos es necesaria para protegerse usted mismo y otras personas cercanas.

### 3.4 Instrucciones de seguridad de la batería y el cargador

Seguir las instrucciones de seguridad de la batería y del cargador en los manuales de instrucciones separados.

Véase:

- Manual de instrucciones 441630: Batería de iones de litio B150 Li (B05-3640), B200 Li (B05-3650)

- Manual de instrucciones 441633: Cargador C130 Li (C05-4230)

## 4 MONTAJE

Montaje: Véanse las imágenes (02) a (04).



### ¡ADVERTENCIA!

**Peligro debido a un montaje incompleto.**

Si se pone en marcha un aparato que no está completamente montado pueden producirse lesiones graves.

- Operar el aparato solo cuando esté montado completamente.
- Cuando el aparato esté completamente montado, colocar la batería.
- Antes de conectar todos los dispositivos de protección y de seguridad comprobar si están todos y si funcionan correctamente.

## 5 PUESTA EN FUNCIONAMIENTO

### 5.1 Cargar la batería (05)



### NOTA

La batería y el cargador solamente vienen incluidos en el volumen de suministro de determinados números de artículos. Consulte los datos técnicos de este manual de instrucciones.

Pueden utilizarse las siguientes baterías de iones de litio y cargadores de AL-KO:

Producto	Denominación	N.º art.
Batería de iones de litio	B150 Li (B05-3640)	113280
Batería de iones de litio	B200 Li (B05-3650)	113524
Cargador	C130 Li (C05-4230)	113281

La batería está parcialmente cargada. Cargue la batería por completo antes de utilizarla por primera vez. La batería se puede cargar en cualquier estado de carga. La interrupción de la carga no daña la batería.

**NOTA**

Consulte información más detallada en los manuales de instrucciones separados de la batería y del cargador.

**¡PRECAUCIÓN!****Peligro de incendio durante la carga.**

Si el cargador se calienta y este está situado sobre una base que se inflama con facilidad y la estancia no está lo suficientemente ventilada, existe peligro de incendio.

- Utilice el cargador siempre sobre una base que no prenda con facilidad y en un entorno no inflamable.
- Si existe: Deje libres las ranuras de ventilación.

1. Deslizar la batería (05/1) en el cargador (05/2) y conectar el enchufe (05/3) a una toma de corriente. Comenzará el proceso de carga y el LED para indicar el estado de funcionamiento (05/4) parpadeará en verde.
2. Observar el LED (05/4). El proceso de carga dura en torno a una hora y media y 2 horas para una carga completa. El proceso de carga finaliza automáticamente cuando la batería está cargada completamente. El LED (05/4) se ilumina en verde fijo.
3. Sacar el enchufe (05/3) cuando el LED (05/4) se ilumine en verde fijo.
4. Pulsar el botón de encastre en la parte inferior de la batería y mantenerlo pulsado.
5. Sacar la batería (05/1) del cargador (05/2).

**Indicadores de estado del cargador (06)**

El LED (06/1) del cargador señala el estado de carga y el estado de funcionamiento del cargador. Los símbolos (06/2) del cargador señalan estos estados:

Símbolo	LED y estado de carga
	El LED se ilumina en verde: La batería está completamente cargada.
	El LED parpadea en verde: Cargando la batería.
	El LED se ilumina en rojo: No hay baterías en el cargador.
	El LED parpadea en rojo: La batería está demasiado caliente y por eso no se carga.

**5.2 Determinar el estado de carga de la batería (07)**

En la parte delantera de la batería hay un panel de mando con un botón (07/1) y un indicador de estado de carga LED (07/2 hasta 07/5).

1. Presione el pulsador (07/1). Los indicadores de estado de carga se iluminan en función del estado de carga de la batería.
2. Consultar el estado de carga, véase la sección "Indicadores de estado de carga de la batería".

**Indicadores de estados de carga de la batería**

LED	Estado de carga
Verde (07/2)	La batería está completamente cargada, es decir, al 100 %.
Verde (07/3)	La batería está cargada por encima del 50 %.
Verde (07/4)	La batería está cargada por debajo del 50 %.
Rojo (07/5)	La batería está totalmente descargada o la batería se ha calentado/enfriado excesivamente.

**5.3 Colocación y extracción de la batería (08)****¡ATENCIÓN!****Peligro de daños de la batería**

Si se deja la batería dentro del aparato después de utilizarlo, la batería podría resultar dañada.

- Justo después de utilizar el aparato, sacar la batería y guardarla en un lugar protegido de heladas.
- Introducir la batería en el aparato justo antes de comenzar a trabajar.

**Colocación de la batería**

1. Abrir la tapa (08/1) del compartimento de la batería (08/a).
2. Deslice la batería (08/2) desde arriba en el compartimento de la batería hasta que encaje (08/b).
3. Cierre la tapa del compartimento de la batería.

**Extracción la batería**

1. Pulse el botón de desbloqueo de la batería y manténgalo pulsado.
2. Extraiga la batería (08/2).

## 5.4 Conectar y desconectar el suministro eléctrico (09)

El suministro eléctrico de todo el aparato puede conectarse y desconectarse con la llave enchufable de seguridad del compartimento de la batería.



### ¡ADVERTENCIA!

#### Peligro de lesiones

Una conexión accidental puede causar lesiones graves.

- Antes de hacer una pausa y trabajos de mantenimiento, realice lo siguiente: Desconecte el aparato y saque la llave enchufable de seguridad.

### Conectar el suministro eléctrico

1. Abra la tapa (09/1) del compartimento de la batería (09/a).
2. Inserte la llave enchufable de seguridad (09/2) (09/b). De esta manera el aparato se alimenta con tensión de servicio, pero aún no empieza a trabajar.
3. Cerrar la tapa del compartimento de la batería.
4. Encienda el aparato: Arranque el motor véase *capítulo 6.2 "Arranque y parada del motor (11)", página 94.*

### Desconectar el suministro eléctrico

1. Saque la llave enchufable de seguridad (09/2).
2. Justo después de utilizar el aparato, saque la batería, cárguela y guárdela en un lugar protegido de heladas. Vuelva a meter la batería justo antes de la siguiente utilización del aparato.

## 6 FUNCIONAMIENTO



### ¡ADVERTENCIA!

#### Peligro debido a un montaje incompleto.

Si se pone en marcha un aparato que no está completamente montado pueden producirse lesiones graves.

- Operar el aparato solo cuando esté montado completamente.
- Cuando el aparato esté completamente montado, colocar la batería.
- Antes de conectar todos los dispositivos de protección y de seguridad comprobar si están todos y si funcionan correctamente.

### 6.1 Ajustar la altura de corte (10)



### ¡PRECAUCIÓN!

#### Peligro de lesiones por cortes

Peligro de lesiones por cortes si se introducen las manos en el mecanismo de segado en marcha.

- Ajuste la altura de corte solo con el motor desconectado y el mecanismo de segado parado.

1. Empuje ligeramente hacia fuera la palanca (10/1) para desbloquearla (10/a) y manténgala en esa posición.
  - Para césped bajo, empuje la palanca en dirección hacia la rueda delantera (10/b), nivel mínimo 1: 3 cm
  - Para césped alto, empuje la palanca en dirección hacia la rueda trasera (10/c), nivel máximo 6: 7,5 cm
2. Suelte la palanca hasta que encaje en el nivel deseado.

### 6.2 Arranque y parada del motor (11)

### ¡ATENCIÓN!

#### Peligro de daños en el aparato

Si el motor se apaga y se enciende varias veces de forma muy seguida se producirán daños en el motor y en el mecanismo de corte.

- Arranque el motor únicamente cuando el mecanismo de segado esté parado.

### Arrancar el motor

1. Presione y retenga el pulsador de arranque (11/1) (11/a).
2. Tire de la palanca de seguridad (11/2) hacia el manillar (11/3) (11/b). Arranque el motor y el mecanismo de segado.
3. Suelte el pulsador de arranque (11/1) y sujete la palanca de seguridad (11/2).



#### NOTA

La barra de seguridad no se enclava. Sujétela firmemente durante todo el proceso de trabajo en el manillar.

### Parar el motor

1. Suelte la palanca de seguridad (11/2). Esta se desplazará automáticamente a la posición cero.

El motor se detiene de inmediato. El mecanismo de segado sigue funcionando hasta que se para.



#### ¡PRECAUCIÓN!

#### Peligro de lesiones por cortes

Existe peligro de sufrir lesiones por cortes si se introducen las manos en el mecanismo de segado en marcha.

- Espere hasta que el mecanismo de segado se detenga.

### 6.3 Segar con recogedor de césped (12, 13)

El aparato puede operarse con y sin recogedor de césped.

#### Colocación del recogedor de césped

1. Detenga el motor véase *capítulo 6.2 "Arranque y parada del motor (11)", página 94*.
2. Levante la trampilla de desvío (12/1) (12/a).
3. Coloque el recogedor de césped (12/2) (12/b).
4. Suelte la trampilla de desvío.

#### Comprobar el nivel de llenado (13)

La tela (13/1) del indicador de llenado se abomba por la corriente de aire que sube segar (13/a). Si el recogedor de césped está lleno, la tela desciende. Debe vaciarse el recogedor de césped.

### Desenganche el recogedor de césped y vacíelo



#### ¡PRECAUCIÓN!

#### Peligro de lesiones por cortes

Peligro de lesiones por cortes si se introducen las manos en el mecanismo de segado en marcha.

- Extraiga el recogedor de césped únicamente cuando el mecanismo de segado esté parado.



#### NOTA

Cuando vacíe el recogedor de césped, limpie también los orificios de soplado del indicador de llenado para que siga funcionando correctamente.

1. Detenga el motor véase *capítulo 6.2 "Arranque y parada del motor (11)", página 94*.
2. Levante la trampilla de desvío (12/1).
3. Levante el recogedor de césped (12/2) y sáquelo tirando de él hacia atrás.
4. Vacíe el recogedor de césped.
5. Limpie los orificios de soplado (13/2) de debajo de la tela del indicador de llenado.
6. Coloque el recogedor de césped (véase más arriba).

### 6.4 Conectar y desconectar la tracción (14)



#### NOTA

La tracción solamente puede conectarse con el motor en marcha.

#### Conectar la tracción

1. Encienda el aparato y arranque el motor.
2. Empuje la palanca de tracción (14/1) contra el manillar (14/2) y reténgala en esta posición (14/a). La palanca de tracción no encaja.

#### Desconectar la tracción

1. Suelte la palanca de tracción (14/1) (14/b). Esta se desplazará automáticamente a la posición cero.

### 6.5 Mullir con cuña de mantillo [46.9 Li SP] (15, 16)

Al mullir no se acumula material cortado sino que este se queda encima del césped. El mantillo protege la tierra de la sequedad y la nutre. Los mejores resultados se obtienen con una poda regular de unos 2 cm. Solamente la hierba joven

con tejido blando de la hoja se pudre rápidamente.

- Altura del césped antes de mullir: máx. 8 cm
- Altura del césped después de mullir: mín. 4 cm



#### NOTA

Ajuste la velocidad de paso para mullir, no vaya demasiado deprisa.

### Colocar la cuña de mantillo



#### ¡PRECAUCIÓN!

##### Peligro de lesiones por cortes

Peligro de lesiones por cortes si se introducen las manos en el mecanismo de segado en marcha.

- Antes de colocar o retirar la cuña de mantillo, desconecte el aparato y saque la llave enchufable de seguridad.

1. Desconecte el aparato: Gire la llave enchufable de seguridad a la posición 0 y sáquela.
2. Espere hasta que el mecanismo de segado se haya parado.
3. Saque el recogedor de césped.
4. Levante la trampilla de desvío (15/1) y coloque la cuña de mantillo (15/2) en el compartimento de expulsión (15/3) (15/a). El bloqueo debe encajar.

#### ¡ATENCIÓN!

##### Peligro de daños en el aparato

Si la cuña de mantillo no encaja, es posible que la cuña de mantillo y el mecanismo de segado estén dañados.

- Preste atención a que encaje el bloqueo.

### Retirar la cuña de mantillo

1. Desconecte el aparato: Gire la llave enchufable de seguridad a la posición 0 y sáquela.
2. Espere hasta que el mecanismo de segado se haya parado.
3. Levante la trampilla de desvío.
4. Suelte el bloqueo (16/1) de la cuña de mantillo (16/a).
5. Extraiga la cuña de mantillo (16/2) (16/b).

## 7 INSTRUCCIONES DE TRABAJO

Siga las indicaciones de seguridad (Instrucciones de seguridad).



#### NOTA

Siga las disposiciones locales sobre cuándo puede utilizar el cortacésped.

- Preste atención a los objetos que pueda haber en la hierba y retírelos de la zona de trabajo.
- Siegue solamente cuando haya buenas condiciones de visibilidad.
- Siegue solamente con la cuchilla de corte afilada.
- Maneje el aparato únicamente sujetándolo por el manillar.
- Mueva el aparato solo a velocidad de paso.
- Desplace el aparato siempre en sentido transversal con respecto a la pendiente. No utilice el cortacésped pendiente arriba o pendiente abajo ni en pendientes con más de 10° de inclinación. Preste especial atención cuando cambie la dirección de trabajo.

#### Potencia de corte y vida útil de la batería

- La potencia de corte y la superficie que se puede segar dependen de las características del césped. Factores como la longitud del césped, la densidad, la altura de corte seleccionada y la humedad del césped influyen en la potencia de corte.
- Un tiempo de segado óptimo se obtiene cuando se siega con regularidad y el césped se mantiene bajo.
- Si durante el proceso de segado se conecta y desconecta con frecuencia el cortacésped, la potencia de corte se reduce de la misma manera que cuando la batería no está completamente cargada.
- La conexión del accionamiento de rueda reduce la potencia de corte y la vida útil de la batería.
- Para optimizar la potencia de corte se recomienda segar el césped con frecuencia, ajustar una altura de corte elevada y mover el aparato a velocidad de paso.
- Potencia de corte en m<sup>2</sup> con batería cargada al 100%:
  - 42.9 Li: máx. 400 m<sup>2</sup>
  - 42.9 Li SP: máx. 400 m<sup>2</sup>
  - 46.9 Li SP: máx. 500 m<sup>2</sup>





**NOTA**

Para prolongar la vida útil, puede adquirir una batería adicional.

**Consejos para segar**

- Siegue a una altura de corte uniforme de 3–5 cm, no superior a la mitad de la altura del césped.
- No sobrecargue el cortacésped. Si el número de revoluciones del motor desciende notablemente en césped largo y difícil, aumente la altura de corte y siegue varias veces.
- El viento y el sol pueden secar el césped tras el segado y por eso es mejor segar por la tarde.

**8 MANTENIMIENTO Y LIMPIEZA**



**¡ADVERTENCIA!**

**Peligro de lesiones por cortes**

Peligro de lesiones por cortes al tocar partes afiladas y en movimiento del aparato, así como las herramientas de corte.

- Desconecte siempre el aparato antes de efectuar trabajos de mantenimiento, conservación o limpieza. Retire la batería.
- Utilice siempre guantes de seguridad cuando realice trabajos de mantenimiento, conservación y limpieza.

**8.1 Trabajos de mantenimiento periódicos**

- Mantenga bien apretados todas las tuercas y tornillos y asegúrese de que el aparato esté siempre en condiciones seguras de funcionamiento.
- Compruebe periódicamente el funcionamiento y el desgaste del recogedor de césped.

**8.2 Limpiar el aparato o el mecanismo de segado**

**¡ATENCIÓN!**

**Peligro debido al agua**

El agua dentro del aparato provoca cortocircuitos y destruye los componentes eléctricos.

- No salpique el aparato con agua.
- Para la limpieza utilice exclusivamente una escobilla de mano o un cepillo.

1. Detenga el motor (véase capítulo 6.2 "Arranque y parada del motor (11)", página 94).
2. Saque la batería.
3. Descuelgue el recogedor de césped.
4. Vuelque el aparato hacia un lado y limpie el mecanismo de segado con una escobilla de mano o un cepillo.

**8.3 Comprobar y sustituir la cuchilla de corte**



**¡ADVERTENCIA!**

**Lesiones graves por piezas de la cuchilla que salen despedidas**

Una cuchilla de corte desgastada, rota o dañada puede romperse y sus piezas pueden salir despedidas muy peligrosamente.

- Revise periódicamente la presencia de daños en la cuchilla de corte.
- No utilice el cortacésped si la cuchilla de corte está desgastada o dañada.
- Afíle/sustituya las cuchillas de corte melladas o dañadas únicamente en el servicio técnico de AL-KO o en un centro especializado autorizado.
- Para evitar vibraciones siempre debe sustituir la cuchilla de corte y el tornillo de la cuchilla al mismo tiempo.
- La cuchilla de corte reafileada debe estar equilibrada. Las cuchillas de corte no equilibradas producen vibraciones fuertes y dañan el cortacésped.

**8.4 Ajustar el cable Bowden de la tracción (opcional) (17)**

Si la tracción no puede conectarse con el motor en marcha, puede deberse a un elongado excesivo del cable Bowden y en tal caso habrá que enderezarlo.



**¡PRECAUCIÓN!**

**Peligro de lesiones**

Pueden producirse lesiones por piezas del aparato con bordes afilados o piezas en movimiento (por ejemplo, la cuchilla de corte) y por una activación repentina del cortacésped.

- Ajuste el cable Bowden solo con el motor desconectado.

1. Desconecte el aparato y espere a que el mecanismo de segado se pare.
2. Gire la pieza de ajuste (17/1) del cable Bowden en la dirección de la flecha (17/a).
3. Para comprobar el ajuste, arranque el motor y conecte la tracción.
4. Si la tracción sigue sin funcionar, lleve el cortacésped a un centro de servicio técnico o a un establecimiento especializado autorizado.

## 8.5 Trabajos de reparación



### ¡ADVERTENCIA!

#### Peligro de lesiones durante los trabajos de reparación

Unas reparaciones inadecuadas pueden provocar lesiones graves y daños en el aparato.

- Los trabajos de reparación solo pueden ser realizados por centros de servicio técnico de AL-KO o empresas especializadas autorizadas.

Acuda a un taller de servicio técnico en los siguientes casos:

- Si el motor ya no arranca.

- Si el aparato ha chocado contra un obstáculo.
- La cuchilla de corte y/o el eje del motor están torcidos.
- El aparato vibra y funciona de forma irregular.
- Se ha agotado la vida útil de las baterías o están dañadas.

## 9 AYUDA EN CASO DE AVERÍA



### ¡PRECAUCIÓN!

#### Peligro de lesiones

Las partes del aparato afiladas y en movimiento pueden producir lesiones.

- Lleve siempre guantes protectores cuando realice trabajos de mantenimiento, conservación y limpieza.



### NOTA

En caso de averías que no figuren en esta tabla o no pueda solucionar usted mismo, póngase en contacto con nuestro servicio de atención al cliente.

Problema	Causa	Solución
<b>El motor no funciona.</b>	La llave enchufable de seguridad no está insertada en el interruptor de llave.	Inserte la llave enchufable de seguridad en el interruptor de llave.
	Falta la batería o no está colocada correctamente.	Coloque la batería correctamente.
	La batería está agotada.	Cargue la batería.
	La cuchilla de corte está bloqueada.	<ul style="list-style-type: none"> <li>■ Subsanan el bloqueo de la cuchilla.</li> <li>■ Encienda el aparato con césped bajo.</li> </ul>
	El cable o el interruptor están defectuosos.	No utilice el aparato. Consulte al servicio técnico de AL-KO.
<b>La potencia del motor disminuye.</b>	La batería está agotada.	Cargue la batería.
	La cuchilla de corte está mellada.	Lleve la cuchilla de corte a un centro de servicio técnico de AL-KO para que la afilen.
	Hay demasiado césped en el canal de expulsión.	<ul style="list-style-type: none"> <li>■ Quite el césped.</li> <li>■ Limpie la trampilla de desvío.</li> </ul>
<b>El motor se detiene durante el segado.</b>	La cuchilla de corte está mellada.	Lleve la cuchilla de corte a un centro de servicio técnico de AL-KO para que la afilen.

Problema	Causa	Solución
	El motor está sobrecargado.	Desconecte el aparato, colóquelo sobre un suelo liso o hierba baja y vuelva a arrancarlo.
<b>El recogedor de césped no está lo suficientemente lleno.</b>	El césped está húmedo.	Deje que el césped se seque.
	El recogedor de césped está atascado.	Limpie la rejilla del recogedor de césped.
	Hay demasiado césped en el canal de expulsión o en la carcasa.	<ul style="list-style-type: none"> <li>■ Limpie el canal de expulsión o la carcasa.</li> <li>■ Corrija la altura de corte</li> </ul>
	La cuchilla de corte está mellada.	Lleve la cuchilla de corte a un centro de servicio técnico de AL-KO para que la afilen.
<b>El tiempo de funcionamiento de la batería disminuye considerablemente.</b>	La altura de corte es demasiado baja.	Ajuste una altura de corte más alta.
	El césped está demasiado crecido o húmedo.	Deje que la hierba se seque y ajuste una altura de corte más alta.
	La velocidad de segado es demasiado alta.	<ul style="list-style-type: none"> <li>■ Reduzca la velocidad de segado.</li> <li>■ Limpie el canal de expulsión / carcasa, la cuchilla de corte debe poder girar libremente.</li> </ul>
	El recogedor de césped está lleno.	Vacíe el recogedor de césped y limpie el canal de expulsión.
	La vida útil de la batería ha finalizado.	Sustituir la batería. Utilizar sólo los accesorios originales del fabricante.
<b>La batería no se puede cargar.</b>	Los contactos de la batería están sucios.	<p>Limpier los contactos de la batería con un objeto no metálico y pulverizarlos con un espray de contacto.</p> <p><b>Atención:</b> <i>No cortocircuitar los contactos de la batería con un objeto metálico.</i></p>
	La batería o el cargador están defectuosos.	Pedir las piezas de repuesto a AL-KO.
	La batería está demasiado caliente.	Deje enfriar la batería.

## 10 TRANSPORTE



### NOTA

La energía nominal de la batería supera los 100 Wh. Por eso deben respetarse las siguientes instrucciones de transporte.

La batería de ion de litio incluida está sujeta a las disposiciones relativas al transporte de mercancías peligrosas aunque puede transportarse en condiciones más simples:

- Un usuario privado puede transportar la batería por carretera sin más, siempre y cuando el embalaje de esta esté condicionado para la venta al por menor y dicho transporte sea para fines privados.
- Los usuarios industriales que realicen el transporte en el contexto de su actividad principal (p. ej. entregas desde y hacia obras o exhibiciones) también pueden aplicar esta simplificación.

En los dos casos mencionados anteriormente deben tomarse precauciones obligatoriamente para evitar que se libere el contenido. En otros casos deberán respetarse obligatoriamente las disposiciones relativas al transporte de mercancías peligrosas. En caso de incumplimiento, se impondrán sanciones graves al emisor y, si procede, también al transportista.

### Otras indicaciones sobre transporte y envío

- Transportar o enviar las baterías de iones de litio solo en perfecto estado.
- Para transportar la batería utilizar únicamente el cartón original o un cartón especial para mercancías peligrosas (no es necesario para baterías con una energía nominal inferior a 100 Wh).
- Cerrar con adhesivo los contactos de la batería abiertos para evitar un cortocircuito.
- Asegurar la batería frente a deslizamientos dentro del embalaje para evitar que la batería se dañe.
- Asegurarse de que la marcación y la documentación de envío sean correctas para el transporte y el envío (p. ej., por parte de la empresa de paquetería o expedición).
- Antes de realizar el transporte, infórmese sobre si el proveedor de servicios que usted ha elegido puede transportar el aparato y notifique su envío.

Recomendamos ponerse en contacto con un especialista en mercancías peligrosas para preparar el envío. También deberán respetarse otras posibles disposiciones nacionales.

## 11 ALMACENAMIENTO

Limpie a fondo el aparato después de cada uso y coloque todas las cubiertas de protección de que disponga. Guarde el aparato en un lugar seco y bajo llave, fuera del alcance de los niños.

### 11.1 Almacenar el cortacésped de batería (18)



#### ¡PRECAUCIÓN!

#### Peligro de lesiones

Pueden producirse lesiones si durante el almacenamiento tienen acceso al aparato niños y personas no autorizadas.

- Guarde el aparato en un lugar inaccesible para niños y personas no autorizadas.
- Almacene el aparato únicamente con las baterías retiradas.

1. Desconecte el aparato: Saque la llave enchufable de seguridad.
2. Ajuste la altura de corte al máximo nivel.
3. Saque la batería.
4. Deje enfriar el motor.
5. Limpie a fondo el aparato.
6. Aplique a todas las piezas metálicas una fina capa de aceite o silicona para protegerlas de la corrosión.
7. Repliegue el manillar.
8. Guarde el aparato en un lugar seco, limpio y protegido de las heladas. Cúbralo con una lona transpirable para protegerlo del polvo. No utilice láminas de plástico para evitar un estancamiento de la humedad.

### 11.2 Guardar la batería y el cargador



#### ¡PELIGRO!

#### Peligro por explosiones e incendios.

Pueden morir personas o resultar gravemente heridas si la batería explota debido a que se almacena delante de llamas abiertas o fuentes de calor.

- Almacene la batería en un lugar fresco y seco pero no delante de fuentes de calor ni llamas abiertas.

**NOTA**

La batería está protegida frente a sobrecarga durante la carga ya que el estado de carga se detecta automáticamente; la batería puede permanecer en el cargador algún tiempo pero no de manera permanente.

**NOTA**

Seguir los manuales de instrucciones separados de la batería y el cargador.

- Almacene la batería en un lugar seco y sin riesgo de heladas a una temperatura ambiente de entre 0 °C y 25 °C y con un estado de carga de aprox. 40 – 60%.
- No almacene la batería cerca de objetos metálicos o que contengan ácido ya que existe peligro de cortocircuito.

## 12 ELIMINACIÓN DEL PRODUCTO

### Indicaciones sobre la ley alemana de equipos eléctricos y electrónicos (ElektroG)



- Los aparatos eléctricos y electrónicos antiguos no pertenecen a la basura doméstica y deben eliminarse por separado.
- Las baterías o pilas gastadas que no sean fijas deben retirarse antes del aparato. La ley alemana de baterías rige su eliminación.
- El propietario o usuario de equipos eléctricos y electrónicos están obligados por ley a devolverlas tras su uso.
- El usuario final asume la responsable propia de borrar los datos personales del equipo antiguo que quiere eliminar.

El símbolo del contenedor tachado significa que los aparatos eléctricos y electrónicos no se pueden tirar a la basura doméstica.

Los aparatos eléctricos y electrónicos pueden depositarse en los siguientes puntos:

- Puntos de recogida y eliminación públicos (p. ej. recintos municipales)
- Puntos de venta de electrodomésticos (físicos y en línea) siempre que el comerciante esté obligado a recoger aparatos u ofrezca el servicio voluntariamente.

Estas afirmaciones solamente son válidas para aparatos que se instalen y se vendan en los países de la Unión Europea y que estén sujetos a la Directiva europea 2012/19/UE. En países fuera

de la Unión Europea pueden estar vigentes unas disposiciones diferentes a ésta en materia de eliminación de aparatos eléctricos y electrónicos antiguos.

### Indicaciones sobre la ley alemana de baterías (BattG)



- Las pilas y baterías gastadas no pertenecen a la basura doméstica sino que deben eliminarse por separado.
- Consulte el resto de indicaciones del manual de operación y montaje para extraer con seguridad las baterías o pilas del aparato electrónico y obtener información sobre el tipo y el sistema químico de las mismas.
- El propietario o usuario de pilas y baterías están obligados por ley a devolverlas tras su uso. La devolución se limita a la entrega de cantidades normales.

Las baterías gastadas pueden contener sustancias contaminantes y metales pesados que pueden perjudicar el medio ambiente y la salud. Reciclar las baterías gastadas y aprovechar sus recursos contribuye a proteger estos dos bienes tan preciados.

El símbolo del contenedor tachado significa que las baterías y las pilas no se puede tirar a la basura doméstica.

Si además del contenedor, debajo de este se encuentran los símbolos Hg, Cd o Pb significa lo siguiente:

- Hg: la batería contiene más de 0,0005% de mercurio
- Cd: la batería contiene más de 0,002% de cadmio
- Pb: la batería contiene más de 0,004% de plomo

Las pilas y las baterías pueden entregarse gratuitamente en los siguientes puntos:

- Puntos de recogida y eliminación públicos (p. ej. recintos municipales)
- Puntos de venta de pilas y baterías
- Puntos de recogida del sistema de recogida comunitario para baterías gastadas de aparatos
- Un punto de recogida del fabricante (en caso de que no sea miembro del sistema de recogida comunitario)

Estas afirmaciones solamente son válidas para las baterías y pilas que se instalen y se vendan en los países de la Unión Europea y que estén

sujetas a la Directiva europea 2006/66/CE. En países que no pertenezcan a la Unión Europea pueden estar vigentes otras disposiciones diferentes a esta en materia de eliminación de baterías y pilas.

### 13 SERVICIO DE ATENCIÓN AL CLIENTE/SERVICIO TÉCNICO

Para cuestiones acerca de la garantía, reparaciones o piezas de recambio, diríjase al punto de servicio técnico de AL-KO más cercano. Lo encontrará en la siguiente dirección electrónica: [www.al-ko.com/service-contacts](http://www.al-ko.com/service-contacts)

### 14 GARANTÍA

Durante el periodo legal de la garantía, nos comprometemos, a nuestra elección, a reparar o sustituir el aparato en caso de defecto de fabricación o material. El periodo de la garantía depende de la legislación del país donde se compró el aparato.

Nuestra garantía solo tiene validez en los siguientes casos:

- Se ha seguido el manual de instrucciones
- Se manipula el aparato correctamente
- Se han utilizado piezas de repuesto originales

La garantía no tendrá validez en los siguientes casos:

- Intentos de reparación no autorizados
- Modificaciones técnicas sin autorización
- Un uso inadecuado

Quedan excluidos de la garantía:

- Los daños de pintura derivados del desgaste normal
- Las piezas de desgaste que están identificadas con el marco  en la ficha de piezas de repuesto

El plazo de garantía comienza con la compra por parte del primer comprador final. La fecha del comprobante de compra será determinante. Diríjase al comercio donde compró el aparato o al servicio de atención al cliente autorizado más cercano con esta declaración y el comprobante de compra original. De acuerdo con esta declaración, los derechos del comprador permanecen intactos frente al vendedor.

**15 TRADUCCIÓN DE LA DECLARACIÓN DE CONFORMIDAD EU/CE ORIGINAL**

Por la presente, declaramos bajo nuestra única responsabilidad que este producto, en la versión que hemos comercializado, cumple los requisitos de las directivas europeas armonizadas, los estándares europeos de seguridad y los estándares específicos del producto.

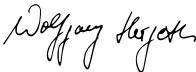
<b>Producto</b> Cortacésped de batería	<b>Fabricante</b> AL-KO Geräte GmbH Ichenhauser Str. 14 89359 Kötzt (Alemania)	<b>Apoderado para la recopilación de la documentación</b> Andreas Hedrich Ichenhauser Str. 14 89359 Kötzt (Alemania)
<b>Número de serie</b> G1043011		
<b>Tipo</b> 42.9 Li 42,9 Li SP 46,9 Li SP	<b>Directivas UE</b> 2006/42/EC 2014/30/EU 2000/14/EC	<b>Normas armonizadas</b> EN 60335-1:2012/A11:2014 EN 60335-2-77:2010 EN 55014-1:2017 EN 55014-2:2015 EN 62233:2008
<b>Nivel de potencia acústica</b> EN ISO 3744 medido / garantizado 42,9 Li: 93,3 dB (A) / 96 dB (A) 42,9 Li SP: 93,3 dB (A) / 96 dB (A) 46,9 Li SP: 94,2 dB (A) / 96 dB (A)	<b>Evaluación de conformidad</b> 2011/65/EU <b>Organismo notificado</b> 2000/14/EC Annex VI TÜV Industrieservice GmbH TÜV SÜD Gruppen Westendstraße 199 80686 Múnich (Alemania) N.º NB: 0036	  Dr. Wolfgang Hergeth Managing Director

**TRADUZIONE DEL MANUALE PER L'USO ORIGINALE****Sommario**

1 Istruzioni per l'uso .....	104	6.5 Pacciamatura con tassello pacciamatura [46.9 Li SP] (15, 16) .....	115
1.1 Simboli sulla copertina .....	105	7 Indicazioni di lavoro .....	115
1.2 Descrizione dei simboli e parole segnaletiche .....	105	8 Manutenzione e cura .....	116
2 Descrizione del prodotto .....	105	8.1 Lavori di manutenzione regolari .....	116
2.1 Utilizzo conforme alla destinazione .....	105	8.2 Pulire l'apparecchio e il piatto di taglio .....	116
2.2 Possibile uso errato prevedibile .....	105	8.3 Controllare e sostituire la lama di taglio .....	117
2.3 Rischi residui .....	105	8.4 Regolare il tirante Bowden della trazione delle ruote (opzione) (17) .....	117
2.4 Dispositivi di sicurezza e di protezione .....	105	8.5 Lavori di riparazione .....	117
2.5 Simboli sull'apparecchio .....	106	9 Supporto in caso di anomalie .....	117
2.6 Dotazione .....	106	10 Trasporto .....	119
2.7 Panoramica prodotto (01) .....	106	11 Conservazione .....	119
3 Indicazioni di sicurezza .....	107	11.1 Immagazzinaggio del tosaerba a batteria (18) .....	119
3.1 Indicazioni di sicurezza per il tosaerba .....	107	11.2 Immagazzinare la batteria e il caricabatteria .....	120
3.1.1 Apprendimento .....	107	12 Smaltimento .....	120
3.1.2 Operazioni preliminari .....	107	13 Servizio clienti/Assistenza .....	121
3.1.3 Maneggio .....	108	14 Garanzia .....	121
3.1.4 Manutenzione e magazzinaggio .....	109	15 Traduzione della dichiarazione di conformità UE/CE originale .....	122
3.2 Carico delle vibrazioni .....	110		
3.3 Inquinamento acustico .....	111		
3.4 Indicazioni di sicurezza su batteria e caricatore .....	111		
4 Montaggio .....	111		
5 Messa in funzione .....	112		
5.1 Caricare la batteria (05) .....	112		
5.2 Determinazione dello stato di carica della batteria (07) .....	113		
5.3 Inserire ed estrarre la batteria (08) .....	113		
5.4 Accensione e spegnimento (09) .....	113		
6 Utilizzo .....	114		
6.1 Impostare l'altezza di taglio (10) .....	114		
6.2 Avviare e arrestare il motore (11) .....	114		
6.3 Falciare con il cesto di raccolta (12, 13) .....	114		
6.4 Accendere e spegnere la trazione delle ruote (14) .....	115		

**1 ISTRUZIONI PER L'USO**

- Le istruzioni per l'uso originali sono quelle in tedesco. Tutte le altre varianti linguistiche sono traduzioni delle istruzioni per l'uso originali.
- Conservare le presenti istruzioni per l'uso in maniera da potervi leggere, qualora si rendesse necessaria, un'informazione a proposito dell'apparecchio.
- Consegnare l'apparecchio ad altre persone solo insieme alle presenti istruzioni per l'uso.
- Attenersi alle indicazioni di sicurezza e alle avvertenze contenute nelle presenti istruzioni per l'uso.



## 1.1 Simboli sulla copertina

Simbolo	Significato
	Prima della messa in funzione, leggere attentamente queste istruzioni per l'uso. È il presupposto per lavorare in modo sicuro e per una gestione regolare.
	Istruzioni per l'uso
	Maneggiare con cura la batteria agli ioni di litio. In particolare, osservare le avvertenze su trasporto, stoccaggio e smaltimento delle presenti istruzioni per l'uso!

## 1.2 Descrizione dei simboli e parole segnaletiche



### PERICOLO!

Mostra una situazione pericolosa imminente che ha come conseguenza la morte o una seria lesione se non viene evitata.



### ATTENZIONE!

Mostra una situazione potenzialmente pericolosa che, se non viene evitata, ha come conseguenza la morte o una seria lesione.



### CAUTELA!

Mostra una situazione potenzialmente pericolosa che, se non viene evitata, ha come conseguenza una leggera o media lesione.

### ATTENZIONE!

Mostra una situazione che, se non viene evitata, potrebbe avere come conseguenza dei danni materiali.



### AVVISO

Indicazioni speciali volte a migliorare la comprensione e l'uso.

## 2 DESCRIZIONE DEL PRODOTTO

### 2.1 Utilizzo conforme alla destinazione

Questo apparecchio è stato progettato per tosare un prato nel settore privato e può essere utilizzato solo su prati asciutti.

Un utilizzo diverso o ulteriore non viene considerato conforme alla destinazione d'uso. Far funzionare l'apparecchio quando è completamente montato.

Questo apparecchio è progettato esclusivamente per l'utilizzo in ambiente privato. Ogni altro utilizzo e modifica o installazione verranno considerati estranei alla destinazione d'uso e avranno come conseguenza la decadenza della garanzia, oltre alla perdita della conformità (marchio CE) e al rifiuto da parte del costruttore di qualsiasi responsabilità rispetto a danni all'utente o a terzi.

### 2.2 Possibile uso errato prevedibile

L'apparecchio non è progettato per uso commerciale nei parchi pubblici e negli impianti sportivi né per l'utilizzo in agricoltura e nella silvicoltura.

- Non utilizzare l'apparecchio con la pioggia e/o sull'erba bagnata.
- I dispositivi di sicurezza non devono essere smontati o esclusi.

### 2.3 Rischi residui

Anche se l'apparecchio viene usato correttamente, resta sempre un rischio che non può essere escluso. Per la natura e la struttura dell'apparecchio si possono creare i seguenti rischi potenziali secondo l'uso:

- Espulsione di ritagli, terra e piccole pietre.
- Inalazione di particelle da taglio quando non si indossa alcuna protezione respiratoria.
- Lesioni da taglio quando si tocca la lama in rotazione.

### 2.4 Dispositivi di sicurezza e di protezione



#### ATTENZIONE!

#### Pericolo di infortunio!

Difetti e dispositivi di protezione e di sicurezza disattivati possono causare lesioni gravi.

- Far riparare i dispositivi di sicurezza e di protezione difettosi.
- Non disattivare mai i dispositivi di sicurezza e di protezione.

### Interruttore a chiave con chiave a tubo di sicurezza

Per evitare un'accensione involontaria dell'apparecchio è prevista una chiave a tubo di sicurezza. Dopo lo spegnimento e prima della manutenzione, rimuovere sempre la chiave a tubo di sicurezza.

### Impugnatura di sicurezza

L'apparecchio è dotato di un'impugnatura di sicurezza. In caso di pericolo, è sufficiente lasciare l'impugnatura di sicurezza. Il motore e il piatto di taglio vengono arrestati.

### Pulsante di avvio

Per accendere il motore dall'impugnatura di sicurezza, premere prima il pulsante di avvio.

### Deflettore

Il deflettore protegge ad esempio dalle particelle da taglio e dai sassi che possono essere scagliati.

## 2.5 Simboli sull'apparecchio

Simbolo	Significato
	Maneggiare con estrema cautela!
	Prima di mettere in funzione leggere le istruzioni per l'uso!
	Pericolo da oggetti vaganti!
	Tenere terzi lontani dalla zona di pericolo!
	Non avvicinare mani e piedi al piatto di taglio!
	Rimuovere sempre la chiave a tubo di sicurezza prima dei lavori sull'apparecchio!

Simbolo	Significato
	La lama continua a girare dopo aver spento l'apparecchio. Toccare la lama solo quando tutte le parti dell'apparecchio sono ferme.
	Non conservare l'apparecchio sotto la pioggia o all'aperto.
	Non applicabile, usato solo con tosaerba elettrici o a benzina.
	Non applicabile, usato solo con tosaerba elettrici o a benzina.
	Non applicabile, usato solo con tosaerba elettrici o a benzina.
	Non applicabile, usato solo con tosaerba elettrici o a benzina.

## 2.6 Dotazione

**i AVVISO**  
Batteria e caricabatterie sono compresi nella fornitura solo per determinati articoli, vedere i dati tecnici nella parte anteriore di queste istruzioni per l'uso.

Per il modello 46.9 Li SP, è possibile acquistare un tassello di pacciamatura come accessorio.

## 2.7 Panoramica prodotto (01)

La panoramica prodotto (01) offre uno sguardo d'insieme sull'apparecchio.

N.	Componente
01/1	Pulsante di avvio
01/2	Impugnatura di sicurezza
01/3	Stegola
01/4	Leva di comando trasmissione*
01/5	Cesto di raccolta
01/6	Piatto di taglio

N.	Componente
01/7	Vano batteria
01/8	Regolazione altezza taglio
01/9	Protezione da impatto
01/10	Indicatore di livello
01/11	Caricabatteria**
01/12	Batteria**
01/13	Chiave a tubo di sicurezza per interruttore a chiave nel vano batteria
01/14	Tassello di pacciamatura***

\* soltanto per 42.9 Li SP e 46.9 Li SP.

\*\* Per ogni codice articolo, vedere dati tecnici.

\*\*\* Per 46.9 Li SP disponibile come accessorio.

### 3 INDICAZIONI DI SICUREZZA



#### PERICOLO!

**Pericolo di morte e rischio di lesioni gravissime!**

La mancata conoscenza delle istruzioni di sicurezza e di utilizzo può causare incidenti gravissimi e anche fatali.

- Attenersi a tutte le istruzioni di sicurezza e di utilizzo del presente manuale e alle istruzioni operative prima di utilizzare l'apparecchio.
- Conservare tutta la documentazione fornita per un utilizzo futuro.

## 3.1 Indicazioni di sicurezza per il tosaerba

### 3.1.1 Apprendimento

- Leggere attentamente le istruzioni per l'uso. Prendere confidenza con le parti di regolazione e il corretto utilizzo dell'apparecchio.
- Non consentire mai l'uso del tosaerba ai bambini o ad altre persone che non conoscono il manuale d'uso.

- Controllare che i bambini non giochino con l'apparecchio.
- Pulizia e manutenzione da parte dell'utente non devono essere eseguite da bambini.
- Disposizioni locali possono definire l'età minima dell'utente.

- Questo apparecchio può essere utilizzato da persone con capacità fisiche, sensoriali o mentali ridotte o con mancanza di esperienza e conoscenza se sono sorvegliati o informati sull'uso sicuro dell'apparecchio e comprendono i rischi che ne derivano.
  - Non tosare mai quando ci sono nelle vicinanze persone, in particolare bambini o animali.
  - Considerare che l'utilizzatore dell'apparecchio è responsabile di incidenti con altre persone o della loro proprietà.
  - Non utilizzare l'apparecchio sotto l'effetto di alcol, droghe o medicinali.
- ### 3.1.2 Operazioni preliminari
- Quando si utilizza l'apparecchio indossare sempre calzature resistenti e pantaloni lunghi. Non utilizzare l'apparecchio a piedi nudi o con sandali

aperti. Evitare di indossare abiti larghi o abiti con lacci o cinture pendenti.

- Verificare il terreno su cui verrà utilizzato l'apparecchio e rimuovere tutti gli oggetti che potrebbero essere catturati ed espulsi dall'apparecchio.
- Prima dell'uso è sempre necessario controllare se la lama di taglio, i bulloni di fissaggio e l'intero gruppo di taglio sono usurati o danneggiati. Coltelli da taglio usurati o danneggiati e bulloni di fissaggio possono essere sostituiti solo in set per evitare squilibri. Le etichette di avviso usurate o piegate devono essere sostituite.

### 3.1.3 Maneggio

- Tagliare l'erba solo in presenza di luce diurna o di una buona illuminazione artificiale.
- Se possibile, evitare di utilizzare il dispositivo quando l'erba è bagnata.
- Assicurarsi di mantenere la massima stabilità quando lo si impugna.
- Utilizzare l'apparecchio soltanto a passo d'uomo.
- Tagliare l'erba sempre in senso trasversale alla pendenza, mai in salita o in discesa.
- Prestare particolare attenzione quando si modifica la direzione di marcia sul pendio.
- Non tagliare l'erba su pendii eccessivamente ripidi.
- Prestare particolare attenzione quando si gira o si avvicina il tosaerba verso se stessi.
- Fermare le lame di taglio quando il tosaerba deve essere inclinato per spostarsi su aree diverse dall'erba e quando si sposta il tosaerba da e verso l'area da tagliare.
- Non utilizzare mai l'apparecchio con dispositivi di protezione danneggiati o reti di protezione o senza dispositivi di protezione collegati, ad es. deflettori e/o raccogliherba. Le protezioni e i coperchi di sicurezza danneggiati devono essere sostituiti e le eventuali protezioni e coperchi mancanti devono essere installati correttamente.
- Avviare il motore con cautela e secondo le istruzioni del produttore. Prestare attenzione a una distanza sufficiente dei piedi dalla lama di taglio.
- Quando si avvia il motore, non inclinare il tosaerba a meno che non debba essere sollevato durante il processo. In questo caso, inclinarlo solo

- quanto assolutamente necessario e sollevare solo il lato opposto all'utente.
- Non avviare il motore se ci si trova davanti allo scivolo di scarico.
  - Non mettere mai mani o piedi sopra o sotto le parti rotanti. Tenersi sempre lontano dall'apertura di scarico.
  - Non sollevare mai né trasportare l'apparecchio con il motore acceso.
  - Spegnere il motore e sfilare la chiave di sicurezza. Accertarsi che tutte le parti in movimento si siano fermate completamente:
    - ogni volta che lascia il tosaerba,
    - prima di rilasciare blocchi o di rimuovere i blocchi nel canale di scarico,
    - prima di verificare, pulire o svolgere lavori con il tosaerba,
    - dopo aver urtato un corpo estraneo. Cercare eventuali danni sul tosaerba e svolgere le riparazioni necessarie prima di riavviarlo ed eseguire lavori.
  - Se il tosaerba inizia a vibrare in modo anomalo, è necessario un controllo immediato:
    - Cercare eventuali danni.
    - Eseguire le riparazioni necessarie sulle parti danneggiate.
    - Accertarsi che tutti i dadi, i bulloni e le viti siano serrati.
  - Non lavorare con l'apparecchio in condizioni climatiche avverse, specialmente in caso di pioggia o temporali.
- ### 3.1.4 Manutenzione e magazzino
- Assicurarsi che tutti i dadi, i bulloni e le viti siano serrati e che l'apparecchio si trovi in buone condizioni operative.
  - Controllare regolarmente il raccogliherba per rilevare usura o perdita di funzionalità.
  - Per motivi di sicurezza, sostituire le parti usurate o danneggiate.
  - Accertarsi che, su apparecchi con più lame, il movimento di una lama possa causare la rotazione delle altre lame.
  - Quando si regola l'apparecchio, accertarsi che non restino intrappolate le dita tra le lame mobili e le parti fisse.

- Prima del rimessaggio dell'apparecchio, lasciare raffreddare il motore.
- Durante la manutenzione delle lame, accertarsi che sia possibile spostare le lame anche quando l'alimentazione è disattivata.
- Per motivi di sicurezza, sostituire le parti usurate o danneggiate. Utilizzare esclusivamente pezzi di ricambio e accessori originali.

### 3.2 Carico delle vibrazioni

#### ■ Pericolo dovuto a vibrazioni

*Il valore effettivo di emissione di vibrazioni durante l'uso dell'apparecchio può deviare dal valore dichiarato dal costruttore. Osservare i seguenti fattori di influenza prima o durante l'uso:*

- L'apparecchio viene utilizzato come previsto?
- Il materiale viene tagliato e lavorato nel modo giusto?
- L'apparecchio è in uno stato normale di utilizzo?
- L'utensile da taglio è affilato correttamente ed è installato l'utensile da taglio corretto?
- Sono montati i corrimano e le eventuali maniglie di vibrazioni opzionali e questi

sono collegati all'apparecchio?

- Utilizzare l'apparecchio solo con la velocità del motore necessaria per il lavoro. Evitare la velocità massima per ridurre il rumore e le vibrazioni.
- In seguito a uso e manutenzione impropri, il rumore e la vibrazione dell'apparecchio possono aumentare. Ciò provoca danni alla salute. In questo caso spegnere subito l'apparecchio e farlo riparare da un centro di assistenza autorizzato.
- Il grado di carico di vibrazione dipende dal lavoro da eseguire o dall'utilizzo dell'apparecchio. Stimare e inserire pause di lavoro corrispondenti. Questo riduce considerevolmente il carico di vibrazione durante tutta la durata di lavoro.
- L'uso prolungato dell'apparecchio espone l'operatore a vibrazioni e può causare la malattia "del dito bianco". Per ridurre questo rischio, indossare dei guanti e tenere le mani calde. In presenza dei sintomi del "dito bianco", consultare subito un medico. Tra questi figurano: intorpidimento, perdita della sensibilità, formicolio, pizzicore, dolore, perdita

della forza, cambiamento del colore o della condizione della pelle. Di solito questi sintomi interessano le dita, le mani o i polsi. Il rischio aumenta alle basse temperature.

- Durante la giornata lavorativa fare lunghe pause in modo da riposarsi dal rumore e dalle vibrazioni. Pianificate il vostro lavoro in modo da distribuire su più giorni l'uso di apparecchi che producono molte vibrazioni.
- Se si prova un qualche disagio o la decolorazione della pelle sulla mano durante l'uso dell'apparecchio, smettere immediatamente di lavorare. Fare pause di lavoro sufficienti. Senza adeguate pause di lavoro si può determinare una sindrome da vibrazioni mano-braccio.
- Ridurre al minimo il rischio di esporsi a vibrazioni. Mantenere l'apparecchio secondo le istruzioni riportate nelle istruzioni.
- Se l'apparecchio viene usato spesso, è necessario rivolgersi al rivenditore locale per ottenere accessori antivibranti (ad es. maniglie).
- Evitare di lavorare con l'apparecchio a temperature inferiori

a 10 °C. Stabilire in un piano di lavoro come può essere limitato il carico delle vibrazioni.

### **3.3 Inquinamento acustico**

Alcune emissioni acustiche dell'apparecchio sono inevitabili. Spostare il lavoro rumoroso in determinati periodi consentiti. Osservare periodi di riposo e limitare le ore di lavoro al minimo. Per la propria sicurezza personale e per proteggere le persone che lavorano nelle vicinanze è necessario indossare una protezione dell'udito adeguata.

### **3.4 Indicazioni di sicurezza su batteria e caricatore**

Seguire le istruzioni di sicurezza della batteria e il caricabatterie nelle istruzioni per l'uso separate.

Vedere:

- Istruzioni per l'uso 441630: Li-Ion Akku B150 Li (B05-3640), B200 Li (B05-3650)
- Istruzioni per l'uso 441633: Caricabatteria C130 Li (C05-4230)

## **4 MONTAGGIO**

Montaggio: Vedere le immagini (02) - (04).

**ATTENZIONE!****Pericolo dovuto a montaggio incompleto!**

L'utilizzo di un apparecchio non montato completamente può causare lesioni gravi.

- Far funzionare l'apparecchio quando è completamente montato.
- Inserire la batteria nell'apparecchio soltanto quando è completamente montato.
- Prima dell'accensione verificare che tutti i dispositivi di sicurezza e di protezione siano presenti e funzionanti!

**CAUTELA!****Pericolo di incendio durante la ricarica!**

Pericolo di incendio per via dell'aumento di temperatura del caricabatteria, se viene appoggiato su superfici facilmente infiammabili e non ventilato adeguatamente.

- Far funzionare il caricabatteria sempre e solo su una superficie di appoggio non infiammabile e in un ambiente non esposto a pericolo di incendio.
- Se presenti: tenere libere le fessure di aerazione.

**5 MESSA IN FUNZIONE****5.1 Caricare la batteria (05)****AVVISO**

Batteria e caricabatterie sono compresi nella fornitura solo per determinati articoli, vedere i dati tecnici nella parte anteriore di queste istruzioni per l'uso.

Si possono utilizzare le seguenti batterie Li-Ion e caricabatterie di AL-KO:

Prodotto	Denominazione	Cod. art.
Batteria Li-Ion	B150 Li (B05-3640)	113280
Batteria Li-Ion	B200 Li (B05-3650)	113524
Caricabatteria	C130 Li (C05-4230)	113281

La batteria è parzialmente carica. Caricare completamente la batteria prima del primo utilizzo. La batteria può essere utilizzata in qualsiasi stato di carica a scelta. Un'interruzione della carica non danneggia la batteria.

**AVVISO**

Per informazioni dettagliate consultare i manuali separati sulla batteria e sul caricabatterie.

1. Spingere la batteria (05/1) nel caricabatteria (05/2) ed infilare la spina di rete (05/3) nella presa elettrica. Il caricabatteria inizia a funzionare e il LED di indicazione dello stato di carica lampeggia a luce verde (05/4).
2. Osservare il LED (05/4). La procedura di ricarica dura ca. 1,5 - 2 ore per raggiungere la carica massima. La ricarica termina automaticamente quando la batteria è completamente carica. In questo caso, il LED (05/4) si accende in maniera permanente a luce verde.
3. Sfilare la spina di rete (05/3) non appena il LED (05/4) si accende permanentemente a luce verde.
4. Premere tenere premuto il pulsante di sblocco sul lato inferiore della batteria.
5. Estrarre ora la batteria (05/1) dal caricabatteria (05/2).

**Indicatori di stato sul caricabatterie (06)**

Il LED (06/1) sul caricabatterie segnala lo stato di carica della batteria e lo stato di esercizio del caricabatteria. I simboli (06/2) sul caricabatterie illustrano questi stati:

Simbolo	LED e stato di carica
	LED acceso a luce verde: la batteria è completamente caricata.
	LED lampeggiante a luce verde: la batteria si sta caricando.
	LED acceso a luce rossa: Nel caricabatterie non è inserita nessuna batteria.



Simbolo	LED e stato di carica
	LED lampeggia a luce rossa: la batteria è troppo calda e non viene caricata.

## 5.2 Determinazione dello stato di carica della batteria (07)

Sul lato anteriore della batteria si trova un pannello di comando con un pulsante (07/1) e con indicatori dello stato di carica LED (da 07/2 a 07/5).

1. Premere il pulsante (07/1). Gli indicatori dello stato di carica si accendono in funzione dello stato di carica della batteria.
2. Leggere lo stato di carica, vedere la sezione "Indicatori dello stato di carica sulla batteria".

### Indicatori dello stato di carica sulla batteria

LED	Stato di carica
verde (07/2)	La batteria è completamente carica, vale a dire al 100 %.
verde (07/3)	La batteria è carica oltre il 50 %.
verde (07/4)	La batteria è carica per meno del 50 %.
rosso (07/5)	La batteria è completamente scarica o la batteria è stata surriscaldata/troppo raffreddata.

## 5.3 Inserire ed estrarre la batteria (08)

### ATTENZIONE!

#### Pericolo di danneggiamento della batteria

Se la batteria viene lasciata nell'apparecchio dopo l'uso si potrebbe danneggiare.

- Subito l'uso, estrarre la batteria dall'apparecchio e conservarla in luogo protetto dal gelo.
- Inserire la batteria nell'apparecchio prima dell'inizio del lavoro.

### Inserire la batteria

1. Sollevare il coperchio (08/1) del vano batteria (08/a).
2. Inserire la batteria (08/2) da sopra nel vano batteria finché non si blocca (08/b).
3. Chiudere il coperchio del vano batteria.

### Estrarre la batteria

1. Premere l'interruttore di sblocco sulla batteria e tenerlo premuto.
2. Estrarre la batteria (08/2).

## 5.4 Accensione e spegnimento (09)

La chiave a tubo di sicurezza per interruttore a chiave nel vano batteria consente di attivare o disattivare l'alimentazione di tutto l'apparecchio.



### ATTENZIONE!

#### Pericolo di infortunio!

L'accensione involontaria può causare gravi infortuni.

- Sempre prima delle pause e della manutenzione: Spegner l'apparecchio ed estrarre la chiave a tubo di sicurezza.

### Attivare l'alimentazione

1. Sollevare il coperchio (09/1) del vano batteria (09/a).
2. Inserire (09/b) la chiave a tubo di sicurezza (09/2). Viene fornita all'apparecchio la tensione di esercizio, ma non è ancora in funzione.
3. Chiudere il coperchio del vano batteria.
4. Accendere l'apparecchio: Avviare il motore vedere *capitolo 6.2 "Avviare e arrestare il motore (11)", pagina 114.*

### Disattivare l'alimentazione

1. Rimuovere la chiave a tubo di sicurezza (09/2).
2. Subito dopo l'uso, estrarre la batteria dall'apparecchio, caricarla e conservarla in luogo protetto dal gelo. Reinserire la batteria nell'apparecchio prima dell'uso.

## 6 UTILIZZO



### ATTENZIONE!

#### Pericolo dovuto a montaggio incompleto!

L'utilizzo di un apparecchio non montato completamente può causare lesioni gravi.

- Far funzionare l'apparecchio quando è completamente montato.
- Inserire la batteria nell'apparecchio soltanto quando è completamente montato.
- Prima dell'accensione verificare che tutti i dispositivi di sicurezza e di protezione siano presenti e funzionanti!

### 6.1 Impostare l'altezza di taglio (10)



### CAUTELA!

#### Pericolo di lesioni da taglio

Pericolo di lesioni da taglio al contatto con il piatto di taglio in movimento.

- Regolare l'altezza di taglio solo a motore spento e piatto di taglio fermo.

1. Premere la leva (10/1) leggermente verso l'esterno per sbloccarla e tenerla ferma (10/a).
  - Se l'erba è bassa, spingere la leva in direzione della ruota anteriore (10/b), livello minimo 1: 3 cm
  - Se l'erba è più alta, spingere la leva in direzione della ruota posteriore (10/c), livello massimo 6: 7,5 cm
2. Rilasciare la leva finché non si innesta nella posizione desiderata.

### 6.2 Avviare e arrestare il motore (11)

### ATTENZIONE!

#### Pericolo di danneggiamento all'apparecchio

Se vengono avviati e arrestati più volte in rapida successione, il motore e l'utensile di taglio si possono danneggiare.

- Avviare il motore quando il tosaerba è fermo.

#### Avviamento del motore

1. Premere e tenere premuto (11/a) il pulsante di avvio (11/1).

2. Tirare (11/2) l'impugnatura di sicurezza (11/3) sulla stegola (11/b). Avviare motore e tosaerba.
3. Lasciare il pulsante di avvio (11/1) tenendo l'impugnatura di sicurezza (11/2).



### AVVISO

L'impugnatura di sicurezza non si innesta. Tenerla saldamente per tutta la durata del lavoro.

#### Arresto del motore

1. Rilasciare l'impugnatura di sicurezza (11/2). Questa passa automaticamente in posizione di inattività.

Il motore si arresta subito. Il tosaerba continua a girare fino ad arrestarsi.



### CAUTELA!

#### Pericolo di lesioni da taglio

In caso di contatto con il tosaerba in movimento si corre il pericolo di tagli.

- Attendere l'arresto del piatto di taglio.

### 6.3 Falcciare con il cesto di raccolta (12, 13)

L'apparecchio può essere messo in funzione con e senza il cesto di raccolta.

#### Aggancio del cesto di raccolta

1. Arrestare il motore vedere *capitolo 6.2 "Avviare e arrestare il motore (11)", pagina 114*.
2. Sollevare (12/a) il deflettore (12/1).
3. Agganciare (12/b) il cesto di raccolta (12/2).
4. Rilasciare il deflettore.

#### Verificare il livello (13)

Il panno (13/1) dell'indicatore di livello si gonfia con il flusso d'aria verso l'alto durante la tosatura (13/A). Quando il cesto di raccolta è pieno, il panno si abbassa. Il cesto di raccolta deve essere svuotato.

#### Estrazione e svuotamento del cesto di raccolta



### CAUTELA!

#### Pericolo di lesioni da taglio

Pericolo di lesioni da taglio al contatto con il piatto di taglio in movimento.

- Rimuovere il cesto di raccolta soltanto quando il piatto di taglio è fermo.

**AVVISO**

Quando si svuota il cesto di raccolta pulire anche i fori di sfiato dell'indicatore di livello consentire un funzionamento corretto.

1. Arrestare il motore vedere *capitolo 6.2 "Avviare e arrestare il motore (11)", pagina 114*.
2. Sollevare il deflettore (12/1).
3. Estrarre il cesto di raccolta (12/2) e tirarlo indietro.
4. Svuotare il cesto di raccolta.
5. Pulire i fori di sfiato (13/2) sotto il pannello dell'indicatore di livello.
6. Agganciare il cesto di raccolta (vedere sopra).

**6.4 Accendere e spegnere la trazione delle ruote (14)****AVVISO**

La trazione delle ruote può essere accesa con il motore acceso.

**Attivazione della trazione delle ruote**

1. Accendere il motore e avviare il motore.
2. Premere e tenere (14/a) premuta la leva di comando della trasmissione (14/1) sulla stegola (14/2). La leva di comando della trasmissione non si innesta.

**Disattivazione della trazione delle ruote**

1. Rilasciare (14/b) la leva di comando della trasmissione (14/1). Questa passa automaticamente in posizione di inattività.

**6.5 Pacciamatura con tassello pacciamatura [46.9 Li SP] (15, 16)**

Durante la pacciamatura il materiale tagliato non viene raccolto ma resta sull'erba. La pacciamatura protegge il suolo dall'aridità e fornisce sostanze nutritive. I migliori risultati si ottengono con il taglio regolare di circa 2 cm. Solo l'erba giovane marcisce rapidamente il tessuto fogliare molle.

- Altezza dell'erba prima della pacciamatura: max. 8 cm
- Altezza dell'erba dopo la pacciamatura: min. 4 cm

**AVVISO**

Regolare la velocità di pacciamatura, non andare troppo veloce.

**Utilizzo del tassello di pacciamatura****CAUTELA!****Pericolo di lesioni da taglio**

Pericolo di lesioni da taglio al contatto con il piatto di taglio in movimento.

- Spegnere l'apparecchio ed estrarre la chiave a tubo di sicurezza prima di inserire o rimuovere il tassello di pacciamatura.

1. Spegnere l'apparecchio: Girare la chiave a tubo di sicurezza su 0 ed estrarla.
2. Attendere l'arresto del piatto di taglio.
3. Rimuovere il cesto di raccolta.
4. Sollevare il deflettore (15/1) e inserire (15/a) il tassello di pacciamatura (15/2) nella bocchetta di espulsione (15/3). Il blocco deve scattare in posizione.

**ATTENZIONE!****Pericolo di danneggiamento all'apparecchio**

Se il tassello di pacciamatura non si incastra, il tassello e la falciatura possono essere danneggiati.

- Assicurarsi che il blocco sia incastrato.

**Rimuovere il tassello di pacciamatura**

1. Spegnere l'apparecchio: Girare la chiave a tubo di sicurezza su 0 ed estrarla.
2. Attendere l'arresto del piatto di taglio.
3. Sollevare il deflettore.
4. Allentare il blocco (16/1) sul tassello di pacciamatura (16/a).
5. Estrarre (16/b) il tassello di pacciamatura (16/2).

**7 INDICAZIONI DI LAVORO**

Prestare attenzione alle istruzioni di sicurezza (Indicazioni di sicurezza).

**AVVISO**

Rispettare le norme locali quando un tosaerba può essere azionato.

- Prestare attenzione agli oggetti sull'erba e rimuoverli dall'area di lavoro.
- Tosare solo in buone condizioni di luce.
- Lavorare soltanto con lame affilate.

- Controllare l'apparecchio solo per mezzo delle stegole.
- Spostare l'apparecchio soltanto al passo.
- Spostare sempre l'apparecchio in direzione trasversale rispetto al pendio. Non utilizzare il tosaerba in salita o in discesa né su pendenze con inclinazione superiore a 10°. Prestare maggiore attenzione quando si cambia direzione di lavoro.

#### Prestazioni di taglio o durata della batteria

- Le prestazioni di taglio o la superficie che può essere tagliata dipende dalle proprietà del manto erboso. Fattori come lunghezza dell'erba, densità erba, altezza di taglio selezionata e un prato bagnato influenzano le prestazioni di taglio.
- Un tempo di esercizio ottimale si ottiene con la falciatura frequente per mantenere l'erba bassa.
- Frequenti accensioni e spegnimenti del tosaerba durante la falciatura riducono anche la potenza media come una batteria non completamente carica.
- L'accensione della trazione della ruota riduce la potenza media o la durata della batteria.
- Per ottimizzare le prestazioni di taglio si consiglia di falciare spesso il prato, impostare un'altezza di taglio elevata e spostare l'apparecchio a passo d'uomo.
- Prestazioni di taglio al m<sup>2</sup> con carica al 100%:
  - 42.9 Li: max. 400 m<sup>2</sup>
  - 42.9 Li SP: max. 400 m<sup>2</sup>
  - 46.9 Li SP: max. 500 m<sup>2</sup>



#### AVVISO

Per allungare i tempi è possibile acquistare una batteria supplementare.

#### Consigli per la tosatura

- Mantenere costante l'altezza di taglio, compresa tra 3-5 cm, senza superare la metà dell'altezza dell'erba.
- Non sovraccaricare il tosaerba! Se l'erba è folta e alta e il numero di giri del motore si abbassa notevolmente, aumentare l'altezza di taglio e ripetere più volte la tosatura.
- Vento e sole possono asciugare il prato dopo la tosatura, quindi tagliare nel tardo pomeriggio.

## 8 MANUTENZIONE E CURA



#### ATTENZIONE!

##### Pericolo di lesioni da taglio

Pericolo di tagli in caso di contatto con parti taglienti, parti in movimento e utensili da taglio.

- Prima di eseguire lavori di manutenzione, cura e pulizia spegnere l'apparecchio. Rimuovere la batteria.
- Durante i lavori di manutenzione, cura e pulizia indossare sempre guanti protettivi.

### 8.1 Lavori di manutenzione regolari

- Assicurarsi che tutti i dadi, i bulloni e le viti siano serrati e che l'apparecchio si trovi in buone condizioni operative.
- Controllare regolarmente il cesto di raccolta per verificarne il funzionamento e l'usura.

### 8.2 Pulire l'apparecchio e il piatto di taglio

#### ATTENZIONE!

##### Pericolo da umidità

L'acqua nell'apparecchio provoca cortocircuiti e la distruzione dei componenti elettrici.

- Non spruzzare acqua sull'apparecchio.
- Per la pulizia utilizzare soltanto un pennello o una spazzola.

1. Arrestare il motore (vedere *capitolo 6.2 "Arrestare il motore (11)", pagina 114*).
2. Estrarre la batteria.
3. Sganciare il cesto di raccolta.
4. Ribaltare l'apparecchio di lato e pulire il piatto di taglio con un pennello o con una spazzola.

### 8.3 Controllare e sostituire la lama di taglio



#### ATTENZIONE!

#### Gravi lesioni a causa di parti della lama scagliate

Una lama usurata, crepata o danneggiata può rompersi e i suoi pezzi possono diventare proiettili pericolosi.

- Controllare regolarmente se la lama è danneggiata.
  - Non utilizzare il tosaerba se la lama è usurata o danneggiata.
  - Far affilare o sostituire le lame di taglio spuntate o danneggiate solo da un centro di assistenza AL-KO o da un rivenditore autorizzato.
- Per evitare vibrazioni le lame e le viti delle lame devono essere sempre sostituite insieme.
  - La lama di taglio riaffilata deve essere equilibrata. Lame di taglio sbilanciate comportano forti vibrazioni e danni all'apparecchio.

### 8.4 Regolare il tirante Bowden della trazione delle ruote (opzione) (17)

Se a motore in funzione, la trazione delle ruote non si accende o non si spegne più, il tirante Bowden è diventato troppo lungo e deve essere tensionato.



#### CAUTELA!

#### Pericolo di infortunio!

Parti taglienti e in movimento (ad. es. lame di taglio) e il tosaerba avviato all'improvviso possono causare lesioni.

- Regolare il tirante Bowden soltanto a motore spento.
1. Spegnere il motore e attendere l'arresto del piatto di taglio.
  2. Girare l'elemento di regolazione (17/1) sul tirante Bowden in direzione della freccia (17/a).
  3. Per controllare l'impostazione avviare il motore e attivare la trasmissione.

4. Se la trasmissione non funziona ancora, portate il tosaerba in un centro di assistenza o in un'officina specializzata autorizzata.

### 8.5 Lavori di riparazione



#### ATTENZIONE!

#### Pericolo di infortunio in caso di lavori di riparazione

Lavori di riparazione inappropriati possono causare lesioni gravi e danneggiare l'apparecchio stesso.

- I lavori di riparazione devono essere eseguiti solo presso le stazioni di servizio AL-KO o da aziende specializzate.

Nei casi seguenti rivolgersi alle stazioni di servizio AL-KO:

- Il motore non parte più.
- L'apparecchio è passato su un ostacolo.
- Le lame di taglio e/o l'albero del motore sono piegati.
- L'apparecchio vibra e si muove in modo irregolare.
- Batteria perde o è danneggiata.

## 9 SUPPORTO IN CASO DI ANOMALIE



#### CAUTELA!

#### Pericolo di infortunio!

Le parti taglienti e in movimento possono provocare lesioni.

- Durante i lavori di manutenzione, cura e pulizia indossare sempre guanti protettivi!



#### AVVISO

In caso di guasti che non sono elencati in questa tabella o che non si è in grado di eliminare personalmente, rivolgersi al nostro servizio clienti.

Anomalia	Causa	Eliminazione
<b>Il motore non parte.</b>	La chiave a tubo di sicurezza non entra nell'interruttore a chiave.	Inserire la chiave a tubo di sicurezza nell'interruttore a chiave.
	Batteria assente o batteria non correttamente montata.	Montare correttamente la batteria.

Anomalia	Causa	Eliminazione
	La batteria è scarica.	Caricare la batteria.
	La lama di taglio è bloccata.	<ul style="list-style-type: none"> <li>■ Eliminare le anomalie dai coltelli.</li> <li>■ Avviare l'apparecchio su erba bassa.</li> </ul>
	Cavi o interruttori difettosi.	Non accendere l'apparecchio. Rivolgersi a un centro di assistenza AL-KO.
<b>La potenza motore si affievolisce.</b>	La batteria è scarica.	Caricare la batteria.
	La lama è spuntata.	Far affilare la lama presso un centro di assistenza AL-KO.
	Troppa erba nello scarico.	<ul style="list-style-type: none"> <li>■ Rimuovere l'erba.</li> <li>■ Pulire il deflettore.</li> </ul>
<b>Il motore resta fermo durante la falciatura.</b>	La lama è spuntata.	Far affilare la lama presso un centro di assistenza AL-KO.
	Il motore è sovraccarico.	Spegnere l'apparecchio, posizionarlo su una superficie piana o su erba corta e riavviarlo.
<b>Il cesto di raccolta non è sufficientemente riempito.</b>	Il prato è umido.	Lasciare asciugare il prato.
	Cesto di raccolta bloccato.	Pulire la griglia del cesto di raccolta.
	Troppa erba nello scivolo di scarico o nell'alloggiamento.	<ul style="list-style-type: none"> <li>■ Pulire lo scivolo di scarico / l'alloggiamento</li> <li>■ Correggere l'altezza di taglio</li> </ul>
	La lama è spuntata.	Far affilare la lama presso un centro di assistenza AL-KO.
<b>La durata della batteria cala in modo evidente.</b>	Altezza di taglio troppo bassa.	Impostare un'altezza di taglio più alta.
	Erba troppo alta o umida.	Lasciare asciugare il prato e impostare un'altezza di taglio più alta.
	Velocità di falciatura troppo alta.	<ul style="list-style-type: none"> <li>■ Ridurre la velocità di falciatura.</li> <li>■ Pulire lo scivolo di scarico / l'alloggiamento, la lama di taglio deve ruotare liberamente.</li> </ul>
	Cesto di raccolta pieno.	Svuotare il cesto di raccolta e pulire lo scivolo di scarico.
	La vita operativa della batteria è terminata.	Inserire la batteria. Utilizzare solo accessori originali del costruttore.

Anomalia	Causa	Eliminazione
<b>Non si riesce a caricare la batteria.</b>	I contatti della batteria sono sporchi.	Pulire i contatti di contatto della batteria con un oggetto non metallico e spruzzare con un spray per contatti. <b>Attenzione:</b> <i>Non cortocircuitare i contatti della batteria con un oggetto metallico!</i>
	Batteria o caricabatteria guasti.	Ordinare i pezzi di ricambio presso AL-KO.
	Batteria surriscaldata.	Lasciare raffreddare la batteria.

## 10 TRASPORTO



### AVVISO

L'energia nominale della batteria è superiore a 100 Wh! Attenersi quindi alle direttive di trasporto che seguono!

La batteria agli ioni di litio in dotazione è soggetta alla legge sulle merci pericolose ma può essere trasportata in condizioni semplificate:

- La batteria può essere trasportata sulla strada dall'utente privato senza ulteriori requisiti se imballata per la vendita al dettaglio e il trasporto è utilizzato per scopi privati.
- Anche gli utenti aziendali che eseguono il trasporto in relazione alla propria attività principale (ad es. forniture da e per cantieri o manifestazioni) possono trarre beneficio da questa semplificazione.

Nei due casi suddetti si devono prendere le misure obbligatorie per prevenire la fuoriuscita del contenuto. Negli altri casi i devono essere rigorosamente rispettati i regolamenti in materia di trasporto di merci pericolose. Il mancato rispetto comporta sanzioni severe per il mittente ed eventualmente per il vettore.

### Ulteriori informazioni sui trasporti e spedizioni

- Le batterie agli ioni di litio devono essere trasportate o spedite solo se non sono danneggiate!
- Per il trasporto della batteria utilizzare solo la scatola originale o un cartone per merci pericolose (non richiesto per batterie con potenza nominale inferiore a 100 Wh).
- Incollare i terminali aperti della batteria per evitare un corto circuito.
- Fissare la batteria all'interno del pacchetto per evitare lo scivolamento e danni alla batteria.
- Apporre la corretta etichettatura e la documentazione della spedizione per il trasporto e

la spedizione (ad es., per corriere o spedizione).

- Informarsi se è possibile un trasporto con il servizio scelto e mostrare la spedizione.

Si consiglia di consultare un esperto per preparare la spedizione. Osservare anche eventuali ulteriori direttive nazionali.

## 11 CONSERVAZIONE

Dopo ogni utilizzo, pulire a fondo l'apparecchio e, se presenti, montare tutte le coperture di protezione. Conservare l'apparecchio in un luogo asciutto dotato di lucchetto e al di fuori della portata dei bambini.

### 11.1 Immagazzinaggio del tosaerba a batteria (18)



#### CAUTELA!

#### Pericolo di infortunio!

Se l'apparecchio è accessibile ai bambini e a persone non autorizzate durante la conservazione, può causare lesioni.

- Conservare l'apparecchio asciutto e non accessibile a bambini e a persone non autorizzate.
- Immagazzinare l'apparecchio solo se le batterie sono state rimosse.

1. Spegner l'apparecchio: Rimuovere la chiave a tubo di sicurezza.
2. Posizionare l'altezza di taglio al più alto livello di taglio.
3. Estrarre la batteria.
4. Lasciare raffreddare il motore.
5. Pulire a fondo l'apparecchio.
6. Strofinare con un sottile strato di olio o silicone tutte le parti metalliche per la protezione contro la corrosione.
7. Abbassare la stegola.

8. Riporre l'apparecchio in un locale asciutto, sicuro e protetto dal gelo. Coprire con un telo traspirante a protezione dalla polvere. Non utilizzare involucri di plastica per evitare l'accumulo di umidità.

## 11.2 Immagazzinare la batteria e il caricabatteria



### PERICOLO!

#### Pericolo di esplosione e di incendio!

Se la batteria dovesse esplodere perché è stata conservata in prossimità di fiamme libere o di fonti di calore, è possibile che delle persone vengano uccise o seriamente ferite.

- Conservare la batteria al fresco e all'asciutto, ma non davanti a fiamme libere o a fonti di calore.



### AVVISO

A causa del riconoscimento automatico dello stato di carica, la batteria è protetta da sovraccarica e può dunque rimanere per un certo tempo nel caricabatteria, ma non in maniera continua.



### AVVISO

Tenere presente le istruzioni per l'uso separate sulla batteria e sul caricabatterie.

- Conservare la batteria in un luogo asciutto e senza gelo, a una temperatura di immagazzinamento compresa tra 0 °C e 25 °C e con uno stato di carica di circa 40 – 60 %.
- Non immagazzinare la batteria nelle vicinanze di oggetti metallici o contenenti acido - pericolo di cortocircuito!

## 12 SMALTIMENTO

### Note sulla legge sulle apparecchiature elettriche ed elettroniche (ElektroG)



- Le apparecchiature elettriche ed elettroniche non appartengono ai rifiuti domestici, ma devono essere portati presso una raccolta o smaltimento dei rifiuti separati!
- Prima della consegna devono essere rimossi pile o batterie usati che non sono installati in modo permanente sulla vecchia unità! Lo

smaltimento è regolato dalla legge sulle batterie.

- I proprietari o gli utilizzatori di apparecchiature elettriche ed elettroniche sono tenuti per legge alla restituzione dopo l'uso.
- È responsabilità dell'utente finale cancellare i propri dati personali presenti sul vecchio apparecchio da smaltire!

Il simbolo del cestino barrato significa che le apparecchiature elettriche ed elettroniche non possono essere smaltite insieme ad altri rifiuti.

Le apparecchiature elettriche ed elettroniche possono essere depositate gratuitamente nei seguenti punti:

- Servizio pubblico di smaltimento o punti di raccolta (ad es. cantieri comunali)
- Rivenditori di apparecchiature elettriche (fissi oppure online), se i gestori sono obbligati ad accettarli oppure volontariamente il servizio.

Queste affermazioni valgono solo per apparecchi installati e venduti nei Paesi dell'Unione Europea e che sono soggetti alla direttiva europea 2012/19/UE. Nei Paesi al di fuori dell'Unione Europea possono valere disposizioni differenti per lo smaltimento di apparecchi elettrici ed elettronici.

### Istruzioni sulla legge sulla batterie (BattG)



- Le batterie usate non appartengono ai rifiuti domestici, ma devono essere portate presso una raccolta o smaltimento dei rifiuti separati!
- Per la rimozione sicura delle batterie dal dispositivo elettrico e per informazioni sul tipo o sul sistema chimici, tenere presenti le informazioni supplementari contenute nelle istruzioni d'uso o di installazione.
- I proprietari o gli utilizzatori di batterie sono tenuti per legge alla restituzione dopo l'uso. La restituzione si limita alla consegna di piccole quantità.

Le batterie usate possono contenere sostanze nocive o metalli pesanti che possono danneggiare l'ambiente e la salute. Un riciclaggio di batterie usate e l'uso delle risorse in esse contenute contribuisce alla protezione di questi due beni importanti.

Il simbolo del cestino barrato significa che le batterie non possono essere smaltite insieme ad altri rifiuti.



Sotto il cestino sono presenti inoltre dei simboli Hg, Cd o Pb, con il significato seguente:

- Hg: La batteria contiene oltre lo 0,0005% di mercurio
- Cd: La batteria contiene oltre lo 0,002 % di cadmio
- Pb: La batteria contiene oltre lo 0,004 % di piombo

Le batterie possono essere depositate gratuitamente nei seguenti punti:

- Servizio pubblico di smaltimento o punti di raccolta (ad es. cantieri comunali)
- rivenditori di batterie
- punto di conferimento del sistema comune di restituzione per batterie esauste di apparecchi

## 14 GARANZIA

Elimineremo - a nostra discrezione tramite riparazione o consegna sostitutiva - eventuali difetti di produzione o del materiale dell'apparecchio entro i termini di prescrizione previsti dalla legge per i diritti di ricorso per vizi della cosa. I termini di prescrizione dipendono dalla normativa in vigore nel paese in cui l'apparecchio è stato acquistato.

I termini della garanzia valgono solo nei casi seguenti:

- Osservare le presenti istruzioni per l'uso
- Trattamento corretto
- Utilizzare parti di ricambio originali

Sono esclusi dalla garanzia:

- danni della vernice da ricondurre alla normale usura
- Parti usurabili che sono contraddistinte sulla scheda ricambi xxxxxx (x) con telaio

Il periodo di garanzia inizia con l'acquisto da parte del primo consumatore finale. Fondamentali sono la data e la ricevuta di acquisto. Rivolgersi al proprio rivenditore o al centro di assistenza autorizzato più vicino presentando la presente garanzia e la ricevuta di acquisto originale. La presente dichiarazione di garanzia non altera i diritti derivanti da vizi del prodotto spettanti per legge all'acquirente nei confronti del venditore.

- punto di conferimento del produttore (se non membro del sistema comune di restituzione)

Queste affermazioni valgono solo per batterie vendute nei Paesi dell'Unione Europea e che sono soggetti alla direttiva europea 2006/66/CE. Nei Paesi al di fuori dell'Unione Europea possono valere disposizioni differenti per lo smaltimento delle batterie.

## 13 SERVIZIO CLIENTI/ASSISTENZA

In caso di domande sulla garanzia, la riparazione o i pezzi di ricambio, rivolgersi al centro di assistenza AL-KO più vicino. Per reperirlo, consultare il sito Internet all'indirizzo:

[www.al-ko.com/service-contacts](http://www.al-ko.com/service-contacts)

La garanzia decade nei casi seguenti:

- Tentativi di riparazione in proprio
- Modifiche tecniche eseguite in proprio
- Uso non conforme alla destinazione

**15 TRADUZIONE DELLA DICHIARAZIONE DI CONFORMITÀ UE/CE ORIGINALE**

A questo mezzo dichiariamo in esclusiva responsabilità che questo prodotto nella forma distribuita sul mercato soddisfa i requisiti delle direttive UE, degli standard di sicurezza UE e degli standard specifici di prodotto armonizzati.

**Prodotto**

Tosaerba a batteria  
**Numero seriale**  
 G1043011

**Costruttore**

AL-KO Geräte GmbH  
 Ichenhauser Str. 14  
 D-89359 Kötzing

**Rappresentante autorizzato della documentazione**

Andreas Hedrich  
 Ichenhauser Str. 14  
 D-89359 Kötzing

**Tipo**

42.9 Li  
 42.9 Li SP  
 46.9 Li SP

**Direttive UE**

2006/42/EC  
 2014/30/EU  
 2000/14/EC  
 2011/65/EU

**Norme armonizzate**

EN 60335-1:2012/A11:2014  
 EN 60335-2-77:2010  
 EN 55014-1:2017  
 EN 55014-2:2015  
 EN 62233:2008

**Rumorosità**

EN ISO 3744  
 misurata / garantita  
 42.9 Li:  
 93,3 dB(A) / 96 dB(A)  
 42.9 Li SP:  
 93,3 dB(A) / 96 dB(A)  
 46.9 Li SP:  
 94,2 dB(A) / 96 dB(A)

**Valutazione della conformità**

2000/14/EC Annex VI

**Centro nominato**

TÜV Industrieservice GmbH  
 TÜV SÜD Gruppen  
 Westendstraße 199  
 80686 Monaco  
 Germania  
 N. NB: 0036





Dott. Wolfgang Hergeth  
 Managing Director

**PREVOD ORIGINALNIH NAVODIL****Kazalo vsebine**

1	K tem navodilom za uporabo .....	123	7	Napotki za delo.....	134
1.1	Simboli na naslovnici.....	123	8	Vzdrževanje in nega .....	134
1.2	Razlaga znakov in opozorilne besede	124	8.1	Redna vzdrževalna dela .....	134
2	Opis izdelka .....	124	8.2	Čiščenje aparata in kosilne naprave...	135
2.1	Namenska uporaba.....	124	8.3	Preverite nož in ga obnovite .....	135
2.2	Možna predvidljiva napačna raba .....	124	8.4	Nastavitev bovdenškega potega kolesnega pogona (17) (opcija).....	135
2.3	Preostala tveganja .....	124	8.5	Popravila.....	135
2.4	Varnostne naprave in zaščita.....	124	9	Pomoč pri motnjah .....	135
2.5	Simboli na napravi.....	125	10	Transport.....	137
2.6	Obseg dobave.....	125	11	Skladiščenje .....	137
2.7	Pregled izdelka (01) .....	125	11.1	Skladiščenje akumulatorske kosilnice (18) .....	137
3	Varnostni napotki .....	126	11.2	Skladiščenje akumulatorske baterije in polnilnika.....	138
3.1	Napotki za varnost za kosilnico .....	126	12	Odstranjevanje .....	138
3.1.1	Usposabljanje .....	126	13	Servisna služba/servis.....	139
3.1.2	Pripravljalni ukrepi .....	126	14	Garancija .....	139
3.1.3	Ravnanje .....	127	15	Prevod originalne izjave EU/ES o skladnosti.....	140
3.1.4	Vzdrževanje in skladiščenje .....	128			
3.2	Obremenitve zaradi vibracij.....	128	<b>1 K TEM NAVODILOM ZA UPORABO</b>		
3.3	Obremenitev zaradi hrupa.....	130	■	Nemška različica je izvirnik navodil za uporabo. Različice v vseh drugih jezikih so prevodi originalnih navodil za uporabo.	
3.4	Varnostni napotki za akumulatorsko baterijo in polnilnik.....	130	■	Navodila za uporabo vedno hranite tako, da jih lahko uporabite, kadar boste potrebovali informacije o napravi.	
4	Montaža .....	130	■	Napravo izročite drugim osebam samo skupaj s temi navodili za uporabo.	
5	Zagon.....	130	■	Preberite in upoštevajte varnostne napotke in opozorila v teh navodilih za uporabo.	
5.1	Napolnite akumulatorsko baterijo (05)	130			
5.2	Določanje stanja napoljenosti akumulatorske baterije (07) .....	131	<b>1.1 Simboli na naslovnici</b>		
5.3	Vstavljanje in odstranjevanje akumulatorske baterije (08) .....	131			
5.4	Vklop in izklop napajanja (09) .....	132			
6	Upravljanje .....	132			
6.1	Nastavite višino reza (10).....	132			
6.2	Zagon in zaustavitev motorja (11).....	132			
6.3	Košnja s košaro za travo (12, 13) .....	133			
6.4	Vklop in izklop kolesnega pogona (14).....	133			
6.5	Mulčenje s klinom za mulčenje [46.9 Li SP] (15, 16) .....	133			

Simbol	Pomen
	Pred zagonom obvezno pozorno preberite ta navodila za uporabo. To je pogoj za varno delo in nemoteno delovanje.

Simbol	Pomen
	Navodila za uporabo
	Z litij-ionskimi akumulatorskimi baterijami delajte previdno! Upoštevajte zlasti napotke za transport, skladiščenje in odstranjevanje v teh navodilih za uporabo!

## 1.2 Razlaga znakov in opozorilne besede



### NEVARNOST!

Označuje neposredno nevarno situacijo, ki bo ob neupoštevanju opozorila povzročila smrt ali hude telesne poškodbe.



### OPOZORILO!

Označuje možno nevarno situacijo, ki lahko ob neupoštevanju opozorila povzroči smrt ali hude telesne poškodbe.



### PREVIDNO!

Označuje možno nevarno situacijo, ki lahko ob neupoštevanju opozorila povzroči manjše ali zmerne telesne poškodbe.

### POZOR!

Označuje situacijo, ki lahko ob neupoštevanju opozorila povzroči materialno škodo.



### NAPOTEK

Posebni napotki za boljše razumevanje in ravnanje.

## 2 OPIS IZDELKA

### 2.1 Namenska uporaba

Naprava je namenjena košenju trate za domačo rabo in se lahko uporablja samo za suho travo.

Drugačna uporaba oziroma uporaba izven tukaj opisane velja za neustrezno. Z napravo delajte samo, ko je popolnoma montirana.

Ta naprava je predvidena izključno za domačo rabo. Vsaka druga uporaba, kot tudi nepooblašene spremembe in dodatki, je uporaba v

nasprotju z namembnostjo, ki bo razveljavila garancijo in povzročila izgubo skladnosti (oznaka CE) ter zavrnitev vsakršne odgovornosti za škodo, ki jo utрпи uporabnik ali druga oseba, s strani proizvajalca.

### 2.2 Možna predvidljiva napačna raba

Naprava ni zasnovana za komercialno uporabo v javnih parkih in športnih objektih ter za uporabo v kmetijstvu in gozdarstvu.

- Naprave ne uporabljajte v dežju ali na vlažni travi.
- Varnostnih naprav ne smete demontirati ali premostiti.

### 2.3 Preostala tveganja

Tudi pri strokovni uporabi naprave vedno ostanejo določena preostala tveganja, ki jih ni mogoče izključiti. Iz vrste in zgradbe naprave je mogoče izpeljati naslednje možne nevarnosti skladno z vsako posamezno uporabo:

- Odmetavanje odrezkov, zemlje in malih kamnov.
- Če ne nosite zaščite za dihala, lahko vdihnete obrezani material.
- Ureznine pri prijemanju vrtečega se rezalne noža.

### 2.4 Varnostne naprave in zaščita



#### OPOZORILO!

##### Nevarnost telesnih poškodb

Okvarjene in izklopljene varnostne naprave in zaščite lahko povzročijo hude telesne poškodbe.

- Okvarjene varnostne naprave in zaščite oddajte v popravilo.
- Varnostnih naprav in zaščite nikoli ne izklaplajte.

### Stikalo s ključem z varnostnim vtičnim ključem

Za preprečevanje nenadzorovanega vklopa je naprava opremljena z varnostnim vtičnim ključem. Po izklopu in pred vzdrževalnimi deli je treba vedno izvleči varnostni vtični ključ.

### Varnostni lok

Naprava je opremljena z varnostnim lokom. V trenutku nevarnosti preprosto spustite varnostni lok. Motor in kosilna naprava se zaustavi.

## Tipka za zagon

Da bi lahko s pomočjo varnostnega loka vklopili motor, je treba pred tem pritisniti tipko za zagon.

## Zaščitni pokrov

Zaščitni pokrov varuje npr. pred delci rezanega materiala in kamni, ki jih kosilnica lahko odvrže.

## 2.5 Simboli na napravi

Simbol	Pomen
	Pri ravnanju bodite posebej previdni!
	Pred zagonom preberite navodila za uporabo!
	Nevarnost zaradi odmetavanja predmetov!
	Poskrbite, da v območju nevarnosti ne bo drugih oseb!
	Z rokami in nogami ne segajte v bližino kosilne naprave!
	Pred deli na napravi vedno izvlecite varnostni vtični ključ!
	Po izklopu naprave se rezalni nož še nekaj časa obrača. Noža se dotaknite šele, ko vsi deli naprave mirujejo!
	Naprave ne uporabljajte v dežju in je ne skladiščite na prostem!
	Se ne uporablja, uporablja se samo pri električnih ali bencinskih kosilnicah.

Simbol	Pomen
	Se ne uporablja, uporablja se samo pri električnih ali bencinskih kosilnicah.
	Se ne uporablja, uporablja se samo pri električnih ali bencinskih kosilnicah.
	Se ne uporablja, uporablja se samo pri električnih ali bencinskih kosilnicah.

## 2.6 Obseg dobave



### NAPOTEK

Akumulatorska baterija in polnilnik sta samo pri nekaterih številkah modelov vključena v obseg dobave, glejte tehnične podatke na začetku teh navodil za uporabo.

Za model 46.9 Li SP je klin za mulčenje mogoče naročiti kot pribor.

## 2.7 Pregled izdelka (01)

Pregled izdelka (01) nudi pregled naprave.

Št.	Sestavni del
01/1	Tipka za zagon
01/2	Varnostni lok
01/3	Upravljalni ročaj
01/4	Preklopna ročica za kolesni pogon*
01/5	Košara za travo
01/6	Kosilna naprava
01/7	Predal za akumulatorsko baterijo
01/8	Nastavitev višine reza
01/9	Zaščitni pokrov
01/10	Indikator ravni napoljenosti
01/11	Polnilnik za akumulatorske baterije**
01/12	Akumulatorska baterija**
01/13	Varnostni vtični ključ za stikalo s ključem v predalu za akumulatorsko baterijo

Št.	Sestavni del
01/14	Klin za mulčenje***

\* Samo pri 42.9 Li SP in 46.9 Li SP.

\*\* Odvisno od številke artikla, glejte tehnične podatke.

\*\*\* Za 46.9 Li SP na voljo kot pribor.

### 3 VARNOSTNI NAPOTKI



#### NEVARNOST!

#### Smrtna nevarnost in nevarnost hudih telesnih poškodb!

Nepoznavanje varnostnih napotkov in navodil za upravljanje lahko povzroči zelo hude telesne poškodbe in posledično smrt.

- Pred uporabo naprave upoštevajte varnostne napotke in navodila za upravljanje v teh navodilih za uporabo ter navodila za uporabo, na katera se sklicujete.
- Shranite vse priložene dokumente za prihodnjo rabo.

## 3.1 Napotki za varnost za kosilnico

### 3.1.1 Usposabljanje

- Temeljito preberite navodila za uporabo. Pred uporabo se seznanite z nastavljalnimi elementi in pravilno uporabo naprave.
- Nikoli ne dovolite, da bi kosilnico uporabljali otroci ali druge osebe, ki ne poznajo navodil za uporabo.
  - Otroke je treba nadzorovati, da se z napravo ne bi igrali.
  - Otroci ne smejo izvajati čiščenja in vzdrževanja.

- Minimalna starost uporabnika je lahko določena z lokalnimi določili.
  - To napravo lahko osebe z zmanjšanimi telesnimi, čutilnimi in duševnimi sposobnostmi ali s pomanjkanjem izkušenj in znanja uporabljajo samo pod nadzorom ali če so poučeni o varni uporabi naprav in s tem povezanih nevarnostih.
  - Nikoli ne kosite, če so v bližini druge osebe, zlasti otroci ali živali.
  - Pomnite, da je za nesreče z drugimi osebami ali njihovo lastnino odgovoren uporabnik.
  - Naprave ne smete uporabljati, če ste pod vplivom alkohola, drog ali zdravil.
- ### 3.1.2 Pripravljalni ukrepi
- Pri obratovanju naprave vedno nosite trdne čevlje in dolge hlače. Naprave ne uporabljajte bosi ali v lahkih sandalnih. Izogibajte se nošenju ohlapnih oblačil ali oblačil z visečimi vrvicami ali trakovi.
  - Preverite teren, na katerem boste uporabili napravo, in odstranite vse predmete, ki bi jih naprava lahko zagrabila in odvrгла.
  - Pred uporabo naprave vedno preverite, ali so rezalni noži,

pritrilni vijaki in celotna rezalna enota obrabljeni ali poškodovani. Obrabljene ali poškodovane rezalne nože in pritrilne vijake je treba zaradi preprečevanja neuravnoteženosti vedno menjavati v kompletu. Obrabljene ali poškodovane podatkovne ploščice je treba zamenjati.

### 3.1.3 Ravnanje

- Kosite samo pri dnevni svetlobi ali dobri umetni osvetlitvi.
- Če je mogoče, se izogibajte uporabi naprave na vlažni travi.
- Na pobočju vedno pazite na dobro stabilnost.
- Napravo vodite samo korakoma.
- Kosite prečno na pobočje, nikoli navzgor ali navzdol.
- Posebno pozorni bodite pri menjavi smeri premikanja na pobočju.
- Nikoli ne kosite na čezmerno strmih pobočjih.
- Bodite posebno pozorni pri obračanju kosilnice ali pri vlečenju proti sebi.
- Zaustavite nož(-e), ko je treba kosilnico nagniti zaradi transporta na drugo površino namesto trave in ko premikate kosilnico na površino, ki jo boste kosili, ali z nje.
- Naprave nikoli ne uporabljajte, če so poškodovane varnostne naprave ali varnostna mrežica ali brez nameščenih varnostnih naprav, npr. prestrezne pločevine in/ali naprav za zbiranje trave. Poškodovane zaščitne naprave in pokrove je treba zamenjati, manjkajoče zaščitne naprave in pokrove je treba pravilno montirati.
- Previdno in v skladu z navodili proizvajalca zaženite motor. Pazite na zadostno razdaljo nog od rezalnih nožev.
- Pri zagonu motorja kosilnica ne sme biti nagnjena, razen če je treba kosilnico dvigniti med postopkom. V tem primeru jo dvignite samo toliko, kolikor je absolutno nujno, in dvigujte samo stran, ki je obrnjena stran od uporabnika.
- Motorja ne zaženite, ko stojite pred izmetalnim kanalom.
- Nikoli ne segajte z rokami ali nogami pod vrteče se dele. Vedno se zadržujte stran od izmetalne odprtine.
- Naprave nikoli ne dvigujte in ne nosite z delujočim motorjem.

- Izklopite motor in izvlecite varnostni ključ. Prepričajte se, da so vsi premikajoči se deli popolnoma zaustavljeni:
  - ko zapustite kosilnico,
  - preden odstranite oviro ali zamašitev v izmetalnem kanalu,
  - pred preverjanjem in čiščenjem kosilnice oz. pred izvajanjem del na napravi,
  - po stiku s tujkom. Pred ponovnim zagonom in delom s kosilnico preglejte kosilnico glede poškodb in opravite potrebna popravila.
- Če začne kosilnica neobičajno močno vibrirati, je potreben takojšnji pregled:
  - Poiščite poškodbe.
  - Opravite potrebna popravila poškodovanih delov.
  - Poskrbite, da so vse matice, sorniki in vijaki trdno priviti.
- Z napravo ne delajte v zahtevnih vremenskih razmerah, zlasti med bližanjem nevihte.

### 3.1.4 Vzdrževanje in skladiščenje

- Poskrbite, da so vse matice, vijaki in sorniki trdno priviti in da je naprava v varnem delovnem stanju.

- Redno pregledujte napravo za zbiranje trave glede obrabe ali zmanjšane funkcionalnosti.
- Zaradi varnosti zamenjajte izrabljene ali poškodovane dele.
- Bodite pozorni na to, da lahko pri napravah z več rezalnimi noži pomikanje enega noža povzroči obračanje drugih nožev.
- Pri nastavitvi naprave pazite na to, da si ne priščipnete prstov med premikajočimi se rezalnimi noži in fiksnimi deli naprave.
- Preden napravo uskladiščite, počakajte, da se motor ohladi.
- Pri vzdrževanju rezalnega noža upoštevajte, da se noži lahko premikajo tudi, če je napajanje izklopljeno.
- Zaradi varnosti zamenjajte izrabljene ali poškodovane dele. Uporabite izključno originalne dele in pribor.

## 3.2 Obremenitve zaradi vibracij

- **Nevarnost zaradi vibriranja**  
*Dejanska vrednost izpustov vibracij med uporabo naprave lahko odstopa od vrednosti, ki jo navaja proizvajalec.* Upoštevajte naslednje vplivne de-



javnike pred uporabo oz. med njo:

- Ali je naprava uporabljana skladno z namensko uporabo?
- Ali je material izrezan ali obdelan na pravi način?
- Ali je naprava v stanju, ustreznem za uporabo?
- Ali je rezalno orodje pravilno naostreno oz. ali je vgrajeno pravilno rezalno orodje?
- Ali so ročaji in po potrebi izbirni vibracijski ročaji montirani in ali so trdno povezani z napravo?
- Napravo uporabljajte samo s številom vrtljajev motorja, ki je potrebno za posamezno delo. Izogibajte se maksimalnemu številu vrtljajev motorja, da se zmanjšajo hrup in vibracije.
- Nepravilna uporaba in vzdrževanje lahko povečata hrup in vibriranje naprave. To škoduje zdravju. V tem primeru takoj izklopite napravo in poskrbite, da jo popravi pooblaščen servisna delavnica.
- Stopnja obremenitve zaradi vibracij je odvisna od opravljanega dela oz. uporabe naprave. Ocenite jo in vključite ustrezne delovne premore. S tem se bistveno zmanjša obremenitev zaradi vibracij skozi celoten čas dela.
- Daljša uporaba naprave uporabnika izpostavlja vibracijam in lahko povzroči težave z obtokom (»bele prste«). Da bi zmanjšali to tveganje, nosite rokavice in skrbite, da so roke tople. Če zaznate simptome »belih prstov«, takoj poiščite zdravniško pomoč. Med temi simptomi so: otrplost, ščemenje, srbenje, bolečina, popuščanje moči, sprememba barve ali stanja kože. Običajno se ti simptomi pokažejo na prstih ali rokah ali pri utripu. Pri nižjih temperaturah se nevarnost poveča.
- Med delovnim dnem naredite daljše premore, da si lahko opomorete od hrupa in vibracij. Delo načrtujte tako, da je uporaba naprav, ki povzročajo močne vibracije, razporejena na več dni.
- Če med uporabo naprave na rokah zaznate nelagodje ali razbarvanje kože, takoj prekinite delo. Vključite ustrezne delovne premore. Brez ustreznih odmorov lahko pride do sindroma vibracij v roki in dlani.

- Zmanjšajte tveganje izpostavljenosti vibracijam. Vzdržujte napravo v skladu z napotki v navodilih za uporabo.
- Če napravo pogosto uporabljate, se obrnite na svojega trgovca, da si priskrbite protivibracijsko opremo (npr. ročaje).
- Z napravo ne delajte pri temperaturah, nižjih od 10 °C. V delovnem načrtu opredelite, kako je mogoče omejiti obremenitev zaradi vibracij.

### 3.3 Obremenitev zaradi hrupa

Določeni ravni hrupa zaradi te naprave se ni mogoče izogniti. Dela, pri katerih nastaja veliko hrupa, načrtujte za ure, ko je to dopustno in predvideno. Po potrebi ustavite dela ob času mirovanja in omejite delovni čas na najnujnejše. Za osebno zaščito nosite primerno zaščito za sluh; tudi druge osebe v bližini morajo nositi primerno zaščito za sluh.

### 3.4 Varnostni napotki za akumulatorsko baterijo in polnilnik

Upoštevajte varnostne napotke za akumulatorsko baterijo in polnilnik v ločenih navodilih za uporabo.

Glejte:

- Navodila za uporabo 441630: Litij-ionska akumulatorska baterija B150 Li (B05-3640), B200 Li (B05-3650)
- Navodila za uporabo 441633: Polnilnik C130 Li (C05-4230)

## 4 MONTAŽA

Montaža: Glejte slike od (02) do (04).



### OPOZORILO!

#### Nevarnost zaradi nepopolne montaže!

Uporaba nepopolno montirane naprave lahko povzroči hude telesne poškodbe.

- Napravo uporabljajte samo, ko je popolnoma montirana!
- Šele ko je naprava popolnoma montirana, vstavite akumulatorsko baterijo!
- Pred vklopom preverite, da so vse varnostne in zaščitne naprave montirane in delujoče!

## 5 ZAGON

### 5.1 Napolnite akumulatorsko baterijo (05)



### NAPOTEK

Akumulatorska baterija in polnilnik sta samo pri nekaterih številkah modelov vključena v obseg dobave, glejte tehnične podatke na začetku teh navodil za uporabo.

Uporabite lahko naslednje litij-ionske akumulatorske baterije in polnilnike AL-KO:

Izdelek	Oznaka	Št. izd.
Litij-ionska akumulatorska baterija	B150 Li (B05-3640)	113280
Litij-ionska akumulatorska baterija	B200 Li (B05-3650)	113524
Polnilnik	C130 Li (C05-4230)	113281

Akumulatorska baterija je delno napolnjena. Akumulatorsko baterijo pred prvo uporabo do konca

napolnite. Akumulatorsko baterijo lahko polnite v poljubnem stanju napoljenosti. Prekinitev polnjenja ne škoduje akumulatorski bateriji.



#### NAPOTEK

Za podrobne informacije upoštevajte ločena navodila za uporabo za akumulatorsko baterijo in polnilnik.



#### PREVIDNO!

##### Nevarnost požara med polnjenjem!

Zaradi segrevanja polnilnika obstaja nevarnost požara, kadar stoji na lahko vnetljivi podlagi in ni zadostnega prezračevanja.

- Polnilnik vedno uporabljajte na nevnetljivi podlagi oz. v nevnetljivem okolju.
- Če so na voljo: Ohranjajte prezračevalne reže proste.

1. Vstavite akumulatorsko baterijo (05/1) v polnilnik (05/2) in priključite omrežni vtič (05/3) v vtičnico. Postopek polnjenja se začne in LED-indikator za prikaz delovnega stanja utripa zeleno (05/4).
2. Preverite LED (05/4). Postopek polnjenja traja pri celotnem ciklu pribl. 1,5–2,0 h. Ko je akumulatorska baterija napolnjena, se postopek polnjenja samodejno konča. LED (05/4) nato neprekinjeno sveti zeleno.
3. Ko LED (05/4) neprekinjeno sveti zeleno, izvlcite omrežni vtič (05/3).
4. Pritisnite in držite zaskočni gumb na spodnji strani akumulatorske baterije.
5. Nato izvlcite akumulatorsko baterijo (05/1) iz polnilnika (05/2).

#### Prikazi stanja na polnilniku (06)

LED (06/1) na polnilniku označuje stanje polnjenja akumulatorske baterije in delovno stanje polnilnika. Simboli (06/2) na polnilniku ponazarjajo ta stanja:

Simbol	LED in stanje polnjenja
	LED sveti zeleno: Akumulatorska baterija je polna.
	LED utripa zeleno: Akumulatorska baterija se polni.
	LED sveti rdeče: V polnilniku ni akumulatorske baterije.

Simbol	LED in stanje polnjenja
	LED utripa rdeče: Akumulatorska baterija je pregreta in se zato ne polni.

#### 5.2 Določanje stanja napoljenosti akumulatorske baterije (07)

Na sprednji strani akumulatorske baterije je nadzorna plošča s tipko (07/1) in LED-indikatorji stanja napoljenosti (od 07/2 do 07/5).

1. Pritisnite tipko (07/1). Indikatorji stanja napoljenosti svetijo glede na stanje napoljenosti akumulatorske baterije.
2. Odčitajte stanje napoljenosti; glejte razdelek »Indikatorji stanja napoljenosti na akumulatorski bateriji«.

#### Indikatorji stanja napoljenosti na akumulatorski bateriji

LED	Stanje napoljenosti
Zelena (07/2)	Akumulatorska baterija je polna, tj. raven napoljenosti je 100 %.
Zelena (07/3)	Raven napoljenosti akumulatorske baterije je več kot 50 %.
Zelena (07/4)	Raven napoljenosti akumulatorske baterije je manj kot 50 %.
Rdeča (07/5)	Akumulatorska baterija je napolnjena ali pa je pregreta/premrzla.

#### 5.3 Vstavljanje in odstranjevanje akumulatorske baterije (08)

##### POZOR!

##### Nevarnost poškodb akumulatorske baterije

Če akumulatorska baterija po uporabi ostane v napravi, lahko pride do poškodb akumulatorske baterije.

- Takoj po uporabi izvlcite akumulatorsko baterijo iz naprave in jo shranite na mestu, ki je zaščiteno pred zmrzovanjem.
- Akumulatorsko baterijo vstavite v napravo šele tik pred začetkom dela.

#### Vstavljanje akumulatorske baterije

1. Odprite pokrov (08/1) predala za akumulatorsko baterijo (08/a).
2. Z zgornje strani potisnite akumulatorsko baterijo (08/2) v predal za akumulatorsko baterijo, da se zaskoči (08/b).

3. Zaprite pokrov predala za akumulatorsko baterijo.

### Odstranjevanje akumulatorske baterije

1. Pritisnite in držite tipko za sprostitev na akumulatorski bateriji.
2. Odstranite akumulatorsko baterijo (08/2).

### 5.4 Vklon in izklon napajanja (09)

Z varnostnim vtičnim ključem za stikalo s ključem v predalu za akumulatorsko baterijo je mogoče vklopiti in izklopiti napajanje celotne naprave.



#### OPOZORILO!

##### Nevarnost telesnih poškodb

Nenameren vklop lahko povzroči hude telesne poškodbe.

- Pred vsakim premorom med delom in pred vzdrževalnimi deli: Izklopite napravo in izvlecite varnostni vtični ključ.

### Vklon napajanja

1. Odprite pokrov (09/1) predala za akumulatorsko baterijo (09/a).
2. Vstavite (09/b) varnostni vtični ključ (09/2). S tem se napravi zagotovi obratovalna nape-  
tost, vendar naprava še ne začne delovati.
3. Zaprite pokrov predala za akumulatorsko baterijo.
4. Vklonite napravo: Zaženite motor glejte *Poglavje 6.2 "Zagon in zaustavitev motorja (11)", stran 132.*

### Izklop napajanja

1. Odstranite varnostni vtični ključ (09/2).
2. Takoj po uporabi izvlecite akumulatorsko baterijo iz naprave, jo napolnite in jo shranite na mestu, ki je zaščiten pred zmrzovanjem. Znova vstavite akumulatorsko baterijo v napravo šele tik pred naslednjo uporabo.

## 6 UPRAVLJANJE



#### OPOZORILO!

##### Nevarnost zaradi nepopolne montaže!

Uporaba nepopolno montirane naprave lahko povzroči hude telesne poškodbe.

- Napravo uporabljajte samo, ko je popolnoma montirana!
- Šele ko je naprava popolnoma montirana, vstavite akumulatorsko baterijo!
- Pred vklopom preverite, da so vse varnostne in zaščitne naprave montirane in delujoče!

### 6.1 Nastavite višino reza (10)



#### PREVIDNO!

##### Nevarnost ureznin

Pri seganju v delujočo kosilno napravo obstaja nevarnost ureznin.

- Višino reza nastavljajte samo pri izklopljenem motorju in mirujoči kosilni napravi.

1. Ročico (10/1) za sprostitev rahlo potisnite navzven (10/a) in držite.
  - Pri nižji travi potisnite ročico v smeri sprednjega kolesa (10/b), minimalna stopnja je 1: 3 cm
  - Pri višji travi potisnite ročico v smeri zadnjega kolesa (10/c), maksimalna stopnja je 6: 7,5 cm
2. Spustite ročico, da se zaskoči v želeni stopnji.

### 6.2 Zagon in zaustavitev motorja (11)

#### POZOR!

##### Nevarnost poškodb naprave

Z večkratnim zaporednim kratkotrajnim vklapljanjem/izklapljanjem se motor in rezilo poškodujeta.

- Motor vklonite samo, ko kosilna naprava miruje.

#### Zaženite motor

1. Pritisnite in držite (11/a) tipko za zagon (11/1).
2. Povlecite (11/b) varnostni lok (11/2) proti upravljalnemu ročaju (11/3). Zaženite motor in kosilno napravo.

- Spustite tipko za zagon (11/1) in pri tem držite varnostni lok (11/2).

**NAPOTEK**

Varnostna ročica se ne zaskoči. Ves čas opravljanja dela jo trdno držite ob upravljalnem ročaju.

**Zaustavitev motorja**

- Spustite varnostni lok (11/2). Samodejno se povrne v začetni položaj.

Motor se takoj zaustavi. Kosilna naprava še nekaj časa deluje, preden se ustavi.

**PREVIDNO!****Nevarnost ureznin**

Ob seganju proti ustavljanju se kosilni napravi obstaja nevarnost ureznin.

- Počakajte, da se kosilna naprava zaustavi.

**6.3 Košnja s košaro za travo (12, 13)**

Naprava lahko deluje s košaro za travo ali brez nje.

**Vpenjanje košare za travo**

- Zaustavite motor glejte *Poglavje 6.2 "Zagon in zaustavitev motorja (11)", stran 132*.
- Dvignite (12/a) zaščitni pokrov (12/1).
- Vpnite (12/b) košaro za travo (12/2).
- Sprostite zaščitni pokrov.

**Preverjanje ravni (13)**

Krpa (13/1) za prikaz ravni napolnjenosti se zaradi toka zraka pri košnji izboči navzgor (13/a). Ko je košara za travo polna, se krpa spusti. Košaro za travo je treba izprazniti.

**Izpenjanje in praznjenje posode za travo****PREVIDNO!****Nevarnost ureznin**

Pri seganju v delujočo kosilno napravo obstaja nevarnost ureznin.

- Košaro za travo snemite samo, ko kosilna naprava miruje.

**NAPOTEK**

Pri praznjenju košare za travo očistite tudi izpihavalne odprtine indikatorja napolnjenosti, da bo slednji še naprej nemoteno deloval.

- Zaustavite motor glejte *Poglavje 6.2 "Zagon in zaustavitev motorja (11)", stran 132*.
- Dvignite zaščitni pokrov (12/1).
- Dvignite košaro za travo (12/2) iz držala in snemite nazaj.
- Izpraznite košaro za travo.
- Očistite izpihavalne odprtine (13/2) pod krpo za prikaz ravni napolnjenosti.
- Vpnite košaro za travo (glejte zgoraj).

**6.4 Vklon in izklon kolesnega pogona (14)****NAPOTEK**

Kolesni pogon je mogoče vklopiti samo pri delujočem motorju.

**Vklon kolesnega pogona**

- Vklopite napravo in zaženite motor.
- Preklopno ročico za kolesni pogon (14/1) potisnite proti upravljalnemu ročaju (14/2) in jo držite (14/a). Preklopna ročica za kolesni pogon se ne zaskoči.

**Izklon kolesnega pogona**

- Spustite (14/b) preklopno ročico za kolesni pogon (14/1). Samodejno se povrne v začetni položaj.

**6.5 Mulčenje s klinom za mulčenje [46.9 Li SP] (15, 16)**

Pri mulčenju se rezani material ne zbira, temveč ostaja na travi. Mulč varuje tla pred izsušitvijo in jih oskrbuje s hranilnimi snovmi. Najboljši rezultati se dosežejo z rednim prirezovanjem za pribl. 2 cm. Samo mlada trava z vlažnimi listi hitro razpade.

- Višina trave pred mulčenjem: maks. 8 cm
- Višina trave po mulčenju: min. 4 cm

**NAPOTEK**

Hitrost hoje prilagodite mulčenju, ne hodite prehitro.

**Namestitev klina za mulčenje****PREVIDNO!****Nevarnost ureznin**

Pri seganju v delujočo kosilno napravo obstaja nevarnost ureznin.

- Preden nameščate oz. odstranjujete klin za mulčenje, izklopite napravo in izvlecite varnostni vtični ključ.

1. Izklop naprave: Obrnite varnostni vtični ključ na 0 in ga izvlecite.
2. Počakajte, da se kosilna naprava zaustavi.
3. Snemite košaro za travo.
4. Dvignite zaščitni pokrov (15/1) in vstavite (15/4) klin za mulčenje (15/2) v izmetalni jašek (15/3). Zapora se mora zaskočiti.

**POZOR!****Nevarnost poškodb naprave**

Če se zapora ne zaskoči, se klin za mulčenje in kosilna naprava lahko zaustavi-ta.

- Poskrbite, da se zapora zaskoči.

**Odstranitev klina za mulčenje**

1. Izklop naprave: Obrnite varnostni vtični ključ na 0 in ga izvlecite.
2. Počakajte, da se kosilna naprava zaustavi.
3. Dvignite zaščitni pokrov.
4. Sprostite zaporo (16/1) na klinu za mulčenje (16/a).
5. Izvlecite (16/b) klin za mulčenje (16/2).

**7 NAPOTKI ZA DELO**

Upošteвайте varnostne napotke (Varnostni napotki).

**NAPOTEK**

Upošteвайте lokalne predpise o tem, kdaj je možno uporabljati kosilnico.

- Pazite na predmete v travi in jih odstranite iz delovnega območja.
- Kosite samo pri dobrih varnostnih pogojih.
- Kosite samo z ostrim rezalnim nožem.
- Napravo vodite samo s pomočjo upravljalnega ročaja.
- Napravo vodite v tempu korakov.
- Napravo vedno vodite prečno na pobočje. Kosilnice ne uporabljajte po klancu navzgor in navzdol ter na klancih z nagibom več kot 10°. Bodite še posebej pozorni pri spreminjanju delovne smeri.

**Zmogljivost rezanja oz. čas delovanja akumulatorskih baterij**

- Zmogljivost rezanja oz. površina, ki se lahko pokosi, je odvisna od lastnosti trave. Dejavniki, kot so višina trave, gostota trave, izbrana višina reza in vlažna trava, vplivajo na zmogljivost rezanja.

- Optimalni čas delovanja se doseže s pogostim košenjem in s tem z vzdrževanjem nizke trave.
- Pri pogostem vklapljanju in izklapljanju kosilnice med postopkom košenja se zmogljivost rezanja zmanjša, kot tudi če akumulatorski bateriji nista popolnoma napolnjeni.
- Vklp kolesnega pogona zmanjšuje učinkovitost rezanja ali življenjsko dobo baterije.
- Za optimiziranje zmogljivosti rezanja je priporočeno, da travo pogosto kosite, nastavite veliko višino reza in napravo vodite s hitrostjo hoje.
- Zmogljivost rezanja v m<sup>2</sup> pri 100-odstotni napoljenosti akumulatorske baterije:
  - 42.9 Li: maks. 400 m<sup>2</sup>
  - 42.9 Li SP: maks. 400 m<sup>2</sup>
  - 46.9 Li SP: maks. 500 m<sup>2</sup>

**NAPOTEK**

Za podaljšanje življenjske dobe je mogoče kupiti dodatno akumulatorsko baterijo.

**Nasveti za košenje**

- Višina reza naj bo vedno 3–5 cm; ne kosite več kot polovice višine trave.
- Ne preobremenjujte kosilnice! Če število vrtljajev motorja zaradi dolge in težke trave občutno pade, dvignite višino rezanja in večkrat pokosite.
- Veter in sonce lahko izsušita pokošeno trato, zato kosite pozno popoldne.

**8 VZDRŽEVANJE IN NEGA****OPOZORILO!****Nevarnost ureznin**

Nevarnost ureznin pri prijemanju delov z ostrimi robovi in premikajočih se delov ter rezalnega orodja.

- Pred vzdrževalnimi deli, nego in čiščenjem vedno izklopite napravo. Odstranite akumulatorsko baterijo.
- Pri vzdrževalnih delih, negi in popravi vedno nosite zaščitne rokavice.

**8.1 Redna vzdrževalna dela**

- Poskrbite, da so vse matice, vijaki in sorniki trdno priviti in da je naprava v varnem delovnem stanju.

- Redno preverjajte delovanje in obrabljenost košare za travo.

## 8.2 Čiščenje aparata in kosilne naprave

### POZOR!

#### Nevarnost zaradi vode

Voda v napravi povzroča kratek stik in okvare električnih sestavnih delov.

- Naprave ne pršite z vodo.
- Za čiščenje uporabite izključno omelce ali krtačo.

1. Zaustavite motor (glejte *Poglavje 6.2 "Zagon in zaustavitev motorja (11)", stran 132*).
2. Izvlecite akumulatorsko baterijo.
3. Izpnite košaro za travo.
4. Napravo prekucnite na stran in z omelcem ali krtačo očistite kosilno napravo.

## 8.3 Preverite nož in ga obnovite



### OPOZORILO!

#### Hude telesne poškodbe zaradi odmetavanja delov rezila

Obrabljen, razpokan ali poškodovan nož se lahko zlomi in njegovi deli lahko postanejo nevarni izstrelki.

- Redno preverjajte, da nož ni poškodovan.
- Kosilnice ne uporabljajte, če je nož obrabljen ali poškodovan.
- Tope ali poškodovane rezalne nože lahko naostrijo oz. obnovijo samo na servisnem mestu AL-KO oz. v pooblašeni delavnici.

- Za preprečevanje tresenja je treba nož in vijke noža vedno zamenjati skupaj.
- Nabrušene rezalne nože je treba uravnovežiti. Neuravnoveženi rezalni noži povzročajo močne vibracije in poškodbe naprave.

## 8.4 Nastavitev bovdenkega potega kolesnega pogona (17) (opcija)

Če kolesnega pogona med delovanjem motorja ne morete več vklopiti, se je bovdenki poteg preveč podaljšal in ga je treba napeti.



### PREVIDNO!

#### Nevarnost telesnih poškodb

Deli z ostrimi robovi in premikajoči se deli naprave (npr. nož) ter nenadno približujoča se kosilnica lahko povzročijo telesne poškodbe.

- Bovdenski poteg nastavljajte samo pri izklopljenem motorju.

1. Napravo izklopite in počakajte, da se kosilna naprava ustavi.
2. Obrnite nastavitveni del (17/1) na bovdenkem potegu v smeri puščice (17/a) kolkor gre.
3. Za preverjanje nastavitve zaženite motor in vklopite kolesni pogon.
4. Če kolesni pogon še ne deluje, nesite kosilnico v servisno delavnico ali pooblaščenemu strokovnemu podjetju.

## 8.5 Popravila



### OPOZORILO!

#### Nevarnost telesnih poškodb pri popravilih

Nestrokovna popravila lahko povzročijo hude telesne poškodbe in poškodbe naprave.

- Popravila smejo izvajati le servisne delavnice AL-KO ali pooblašene strokovne delavnice!

V naslednjih primerih poiščite servisno delavnico AL-KO:

- Motor se ne zažene več.
- Naprava je naletela na oviro.
- Rezila in/ali gred motorja so upognjeni.
- Naprava vibrira in ne teče mirno.
- Akumulatorska baterija je iztekla ali poškodovana.

## 9 POMOČ PRI MOTNJAH



### PREVIDNO!

#### Nevarnost telesnih poškodb

Predmeti z ostrimi robovi in premikajoči se predmeti lahko povzročijo telesne poškodbe.

- Pri vzdrževalnih delih, negi in popravilih vedno nosite zaščitne rokavice!

**NAPOTEK**

Pri motnjah, ki niso navedene v tej tabeli ali ki jih ne morete sami odpraviti, se obrnite na našo servisno službo.

Motnja	Vzrok	Ukrep
<b>Motor ne deluje.</b>	Varnostni vtični ključ ni v stikalu s ključem.	Vstavite varnostni vtični ključ v stikalo s ključem.
	Akumulatorska baterija ni vstavljena ali ni pravilno nameščena.	Pravilno vstavite akumulatorsko baterijo.
	Akumulatorska baterija je prazna.	Napolnite akumulatorsko baterijo.
	Rezalni nož je blokiran.	<ul style="list-style-type: none"> <li>■ Odstranite rezalni nož iz ovir.</li> <li>■ Napravo zaženite na nizki travi.</li> </ul>
	Kabel ali stikalo je poškodovan(-o).	Naprave ne uporabljajte! Obiščite servisno delavnico AL-KO.
<b>Moč motorja slabi.</b>	Akumulatorska baterija je prazna.	Napolnite akumulatorsko baterijo.
	Rezalni nož je top.	Rezalni nož naostrite pri servisni delavnici AL-KO.
	Preveč trave v izmetu.	<ul style="list-style-type: none"> <li>■ Odstranite travo.</li> <li>■ Očistite zaščitni pokrov.</li> </ul>
<b>Motor se med košenjem ustavi.</b>	Rezalni nož je top.	Rezalni nož naostrite pri servisni delavnici AL-KO.
	Motor je preobremenjen.	Izklopite napravo, postavite jo na ravno podlago ali nizko travo in znova zaženite.
<b>Košara za travo se ne polni ustrezno.</b>	Trava je mokra.	Počakajte, da se trava posuši.
	Košara za travo je zamašena.	Očistite mrežo košare za travo.
	V izmetalnem kanalu ali ohišju je preveč trave.	<ul style="list-style-type: none"> <li>■ Očistite izmetalni kanal/ohišje</li> <li>■ Popravite višino reza</li> </ul>
	Rezalni nož je top.	Rezalni nož naostrite pri servisni delavnici AL-KO.
<b>Čas uporabe akumulatorske baterije je znatno krajši.</b>	Višina rezanja je prenizka.	Nastavite večjo višino reza.
	Trava je previsoka ali prevlažna.	Počakajte, da se trava posuši, nato nastavite rez višje.
	Hitrost košenja je prevelika.	<ul style="list-style-type: none"> <li>■ Upočasnite hitrost košenja</li> <li>■ Očistite izmetalni kanal/ohišje; rezalni nož se mora prosto vrteti.</li> </ul>



Motnja	Vzrok	Ukrep
	Košara za travo je polna.	Izpraznite košaro za travo in očistite izmetalni kanal.
	Čas polnjenja akumulatorske baterije se je iztekel.	Zamenjajte akumulatorsko baterijo. Uporabite samo originalni pribor proizvajalca.
<b>Akumulatorske baterije ni mogoče napolniti.</b>	Kontakti na akumulatorski bateriji so umazani.	Z nekovinskim predmetom očistite kontakte na akumulatorski bateriji in jih popršite s kontaktnim pršilom. <b>Pozor:</b> <i>Kontaktov na akumulatorski bateriji ne smete kratkostično vezati s kovinskim predmetom!</i>
	Akumulatorska baterija ali polnilnik sta pokvarjena.	Pri družbi AL-KO naročite nadomestne dele.
	Akumulatorska baterija je pregreta.	Počakajte, da se akumulator ohladi.

## 10 TRANSPORT



### NAPOTEK

Nazivna energija akumulatorske baterije znaša več kot 100 Wh! Upoštevajte naslednje napotke za transport!

Vsebovani litij-ionski akumulator je predmet zakona o nevarnih snoveh, vendar pa ga je mogoče transportirati tudi ob poenostavljenih pogojih:

- Zasebni uporabnik lahko akumulatorsko baterijo transportira v cestnem prometu brez nadaljnjih omejitev, če je le-ta zapakirana v maloprodajni embalaži in se transport uporablja za zasebne namene.
- Poslovni uporabniki, ki transport izvajajo v povezavi s svojo osrednjo dejavnostjo (npr. dostave na delovišča ali predstavitvene lokacije in z njih), prav tako lahko izkoristijo to poenostavitev.

V obeh primerih je treba s previdnostnimi ukrepi obvezno preprečiti sprostitev vsebine. V drugih primerih je treba obvezno upoštevati zakon o nevarnih snoveh. Ob neupoštevanju pošiljatelju, morda pa tudi prevozniku, grozijo znatne globe.

### Dodatni napotki za prevoz in pošiljanje

- Litij-ionske akumulatorske baterije transportirajte oz. pošiljajte samo v brezhibnem stanju!
- Za transport akumulatorskih baterij uporabljajte izključno originalno škatlo ali primer-no škatlo za nevarne snovi (ni potrebno pri akumulatorskih baterijah z nazivno energijo manj kot 100 Wh).

- Prelepitate odprte kontakte akumulatorske baterije, da preprečite kratki stik.
- Zavarujte akumulatorsko baterijo v embalaži pred premikanjem, da preprečite poškodbe akumulatorske baterije.
- Pri transportu oz. pošiljanju (npr. prek kurirske ali dostavne službe) zagotovite pravilno označitev in dokumentacijo za pošiljanje.
- Predhodno se informirajte, ali želeni ponudnik nudi storitev transporta in pokažite svojo pošiljko.

Priporočamo, da v pripravo pošiljke vključite strokovnjaka za nevarne snovi. Upoštevajte tudi morebitne dodatne nacionalne predpise.

## 11 SKLADIŠČENJE

Po vsaki uporabi temeljito očistite napravo in – če so na voljo – namestite zaščitna pokrivala. Hranite napravo na suhem mestu z možnostjo zaklepanja in izven dosega otrok.

### 11.1 Skladiščenje akumulatorske kosilnice (18)



#### PREVIDNO!

#### Nevarnost telesnih poškodb

Če je naprava med skladiščenjem dostopna otrokom in nepooblaščenim osebam, lahko pride do telesnih poškodb.

- Napravo hranite izven dosega otrok in nepooblaščenih oseb.
- Napravo skladiščite samo z odstranjenima akumulatorskima baterijama.

1. Izklop naprave: Izvlecite varnostni vtični ključ.
2. Nastavite največjo višino reza.
3. Izvlecite akumulatorsko baterijo.
4. Počakajte, da se motor ohladi.
5. Temeljito očistite napravo.
6. Vse kovinske dele natrite z oljem ali silikonom, da jih zaščitite pred korozijo.
7. Zaprite upravljalni ročaj.
8. Napravo shranite na suhem, čistem in pred zmrzovanjem zaščitenem mestu. Pokrijte jo z zračno ponjavo, da jo zaščitite pred prahom. Ne uporabljajte umetne folije, da preprečite zastajanje vlage.

### 11.2 Skladiščenje akumulatorske baterije in polnilnika



#### NEVARNOST!

#### Nevarnost eksplozije in požarov!

Če akumulatorska baterija eksplodira zaradi shranjevanja na mestih z odprtim plamenom ali viri toplote, lahko pride do smrti ali hudih telesnih poškodb oseb.

- Hranite akumulatorsko baterijo na hladnem in suhem mestu, vendar ne pred odprtim plamenom ali ob virih toplote.



#### NAPOTEK

Samodejno prepoznavanje stanja napoljenosti varuje akumulatorsko baterijo pred čezmernim polnjenjem, zato lahko še nekaj časa ostane v polnilniku, vendar ne trajno.



#### NAPOTEK

Upoštevajte ločena navodila za uporabo za akumulatorsko baterijo in polnilnik.

- Akumulatorsko baterijo shranite na suhem mestu, zaščitenem pred zmrzovanjem, pri temperaturi skladiščnega prostora med 0 in 25 °C; akumulatorska baterija mora biti napolnjena pribl. 40–60 %.
- Zaradi nevarnosti kratkega stika akumulatorske baterije ne shranjujte v bližini kovinskih predmetov ali predmetov, ki vsebujejo kisline.

## 12 ODSTRANJEVANJE

### Napotki k Uredbi o odpadni električni in elektronski opremi



- Stara električna in elektronska oprema ne sodi med gospodinjske odpadke, temveč jo je treba odstraniti ločeno!
- Stare baterije ali akumulatorje, ki niso fiksno vgrajeni v staro napravo, je treba pred oddajo odstraniti iz naprave! Njihovo odstranjevanje urejajo predpisi za baterije.
- Lastniki oz. uporabniki električnih in elektronskih naprav jih morajo po uporabi skladno z zakonom vrniti.
- Končni uporabnik nosi odgovornost za izbris osebnih podatkov s stare naprave za odstranitev!

Simbol prekrižanega zabojnika za odpadke pomeni, da se odpadne električne in elektronske opreme ne sme odvreči med gospodinjske odpadke.

Odpadno električno in elektronsko opremo lahko brezplačno oddate na naslednjih mestih:

- javna komunalna oz. zbirna mesta (npr. komunalni objekti);
- prodajna mesta električnih naprav (fizična in spletna), kjer so prodajalci obvezani sprejeti vračila oziroma kjer to storitev prostovoljno ponujajo.

Te izjave veljajo samo za naprave, ki so nameščene in kupljene v Evropski uniji in za katere velja evropska Direktiva 2012/19/EU. V državah izven Evropske unije lahko veljajo drugačna določila za odstranjevanje stare električne in elektronske opreme.

### Napotki k Uredbi o ravnanju z baterijami in akumulatorji ter odpadnimi baterijami in akumulatorji



- Stare baterije in stari akumulatorji ne sodijo med gospodinjske odpadke, temveč jih je treba odstraniti ločeno!
- Za varno odstranitev baterij ali akumulatorjev iz električnih naprav in za informacije o njihovi vrsti oz. kemičnem sistemu upoštevajte nadaljnje podatke v navodilih za uporabo in montažo.
- Lastniki oz. uporabniki baterij in akumulatorjev jih morajo po uporabi skladno z zakonom vrniti. Vračilo je omejeno na oddajo količin, običajnih za gospodinjstva.

Stare baterije lahko vsebujejo škodljive snovi ali težke kovine, ki lahko škodujejo okolju in zdravju. Uporaba starih baterij in v njih vsebovanih virov prispeva k zaščiti teh pomembnih dobrin.

Simbol prekrizanega zabojnika za odpadke pomeni, da se baterij in akumulatorjev ne sme odvreči med gospodinjske odpadke.

Če so pod zabojnikom za smeti tudi oznake Hg, Cd ali Pb, velja naslednje:

- Hg: Baterija vsebuje več kot 0,0005 % živega srebra
- Cd: Baterija vsebuje več kot 0,002 % kadmija
- Pb: Baterija vsebuje več kot 0,004 % svinca

Akumulatorje in baterije lahko brezplačno oddate na naslednjih mestih:

- javna komunalna oz. zbirna mesta (npr. komunalni objekti);

## 14 GARANCIJA

Morebitne napake materiala ali proizvodne napake na napravi bomo znotraj zakonskega obdobja veljavnosti, ki velja za garancijske zahteve, po naši izbiri opravili s popravilom ali nadomestilom. Obdobje veljavnosti garancije je odvisno od veljavne zakonodaje v državi, v kateri je bila naprava kupljena.

Naša garancija velja samo, če:

- so ta navodila za uporabo upoštevana,
- je bila naprava strokovno uporabljena,
- so bili uporabljeni originalni nadomestni deli.

Garancija ne velja za:

- poškodbe laka, ki so posledica normalne uporabe,
- obrabne dele, ki so na kartici nadomestnih delov označeni z okvirjem xxxxxx (x).

Garancija začne veljati, ko napravo kupi prvi končni uporabnik. Velja datum na računu. S to izjavo in originalnim potrdilom o nakupu se obrnite na vašega prodajalca ali na najbližjo pooblaščenno servisno službo. Ta izjava ne vpliva na zakonske garancijske zahteve, ki jih ima kupec do prodajalca.

- prodajna mesta baterij in akumulatorjev;
- zbirna mesta skupnega zbirnega sistema za stare baterije za naprave;
- zbirna mesta proizvajalca (če ni član skupnega zbirnega sistema).

Te izjave veljajo samo za akumulatorje in baterije, ki so kupljene v Evropski uniji in za katere velja evropska Direktiva 2006/66/ES. V državah izven Evropske unije lahko veljajo drugačna določila za odstranjevanje akumulatorjev in baterij.

## 13 SERVISNA SLUŽBA/SERVIS

V primeru vprašanj glede garancije, popravil ali nadomestnih delov se obrnite na najbližjo servisno delavnico AL-KO. Najdete jo na naslednjem naslovu:

[www.al-ko.com/service-contacts](http://www.al-ko.com/service-contacts)

**15 PREVOD ORIGINALNE IZJAVE EU/ES O SKLADNOSTI**

S polno odgovornostjo s to izjavo potrjujemo, da izdelek v obliki, ki se prodaja na trgu, ustreza zahtevam usklajenih direktiv EU, varnostnih standardov EU in specifičnih standardov, ki veljajo za ta izdelek.

**Izdelek**

Akumulatorska kosilnica  
**Serijska številka**  
G1043011

**Proizvajalec**

AL-KO Geräte GmbH  
Ichenhauser Str. 14  
D-89359 Kötzing

**Oseba, odgovorna za pripravo dokumentacije**

Andreas Hedrich  
Ichenhauser Str. 14  
D-89359 Kötzing

**Tip**

42.9 Li  
42.9 Li SP  
46.9 Li SP

**Direktive EU**

2006/42/EC  
2014/30/EU  
2000/14/EC  
2011/65/EU

**Usklajeni standardi**

EN 60335-1:2012/A11:2014  
EN 60335-2-77:2010  
EN 55014-1:2017  
EN 55014-2:2015  
EN 62233:2008

**Raven zvočne moči**

EN ISO 3744  
izmerjena/zagotovljena  
42.9 Li:  
93,3 dB(A)/96 dB(A)  
42.9 Li SP:  
93,3 dB(A)/96 dB(A)  
46.9 Li SP:  
94,2 dB(A)/96 dB(A)

**Ugotavljanje skladnosti**

2000/14/EC Annex VI

**Priglašeni organ**

TÜV Industrieservice GmbH  
TÜV SÜD Gruppen  
Westendstraße 199  
80686 München  
Deutschland  
Št. priglašene organa (NB):  
0036



Dr. Wolfgang Hergeth,  
generalni direktor



**PRIJEVOD ORIGINALNIH UPUTA ZA UPORABU****Sadržaj**

1	Informacije o Uputama za uporabu.....	141	6.5	Malčiranje klinom za malčiranje [46.9 Li SP] (15, 16).....	151
1.1	Simboli na naslovnoj stranici.....	142	7	Način rada.....	152
1.2	Objašnjenja oznaka i signalnih riječi ..	142	8	Održavanje i čišćenje.....	152
2	Opis proizvoda.....	142	8.1	Redovni radovi održavanja.....	152
2.1	Namjenska uporaba.....	142	8.2	Čišćenje uređaja i kosilice.....	153
2.2	Moguća predvidiva nepravilna uporaba.....	142	8.3	Pregled i obnova rezača.....	153
2.3	Ostali rizici.....	142	8.4	Namještanje poteznice pogona kotača (opcija) (17).....	153
2.4	Sigurnosni i zaštitni uređaji.....	142	8.5	radovima na popravljanju.....	153
2.5	Simboli na uređaju.....	143	9	Pomoć u slučaju smetnji.....	153
2.6	Opseg isporuke.....	143	10	Transport.....	155
2.7	Pregled proizvoda (01).....	143	11	Skladištenje.....	155
3	Sigurnosne napomene.....	144	11.1	Spremanje akumulatorske kosilice (18).....	155
3.1	Sigurnosne napomene za kosilicu.....	144	11.2	Skladištenje akumulatora i punjača.....	156
3.1.1	Obuka.....	144	12	Zbrinjavanje.....	156
3.1.2	Pripremne mjere.....	144	13	Korisnička služba/Servis.....	157
3.1.3	Rukovanje.....	145	14	Jamstvo.....	157
3.1.4	Održavanje i skladištenje.....	146	15	Prijevod originalne EU/EZ izjave o sukladnosti.....	158
3.2	Opterećenje vibracijama.....	146			
3.3	Izloženost buci.....	148			
3.4	Sigurnosne napomene za akumulator i punjač.....	148			
4	Montaža.....	148			
5	Puštanje u rad.....	148			
5.1	Punjenje akumulatora (05).....	148			
5.2	Provjera razine napunjenosti akumulatora (07).....	149			
5.3	Stavljanje i vađenje akumulatora (08).....	149			
5.4	Uključivanje i isključivanje napajanja (09).....	150			
6	Upravljanje.....	150			
6.1	Podешavanje visine rezanja (10).....	150			
6.2	Pokretanje i zaustavljanje motora (11).....	150			
6.3	Košnja s kutijom za zahvat trave (12, 13).....	151			
6.4	Uključivanje i isključivanje pogona kotača (14).....	151			

**1 INFORMACIJE O UPUTAMA ZA UPORABU**

- Kod njemačke verzije radi se o originalnim uputama za uporabu. Sve ostale jezične verzije prijevodi su originalnih uputa za uporabu.
- Ove Upute za uporabu držite na lako dostupnom mjestu kako bi vam bile pri ruci kada vam zatrebaju informacije o uređaju.
- Uređaj proslijedite drugim osobama samo s ovim Uputama za uporabu.
- Pročitajte i slijedite sigurnosne napomene i upozorenja iz ovih Uputa za uporabu.

## 1.1 Simboli na naslovnoj stranici

Simbol	Značenje
	Prije prvog korištenja obavezno pažljivo pročitajte ove Upute za uporabu. To je preduvjet sigurnog rada i rukovanja bez smetnji.
	Upute za uporabu
	Oprezno rukujte litij-ionskim punjivim baterijama! Posebice napomene o transportu, skladištenju i zbrinjavanju koje se navode u ovim Uputama za uporabu!

## 1.2 Objašnjenja oznaka i signalnih riječi



### OPASNOST!

Pokazuje neposrednu opasnost koja – ako se ne izbjegne – uzrokuje smrt ili tešku ozljedu.



### UPOZORENJE!

Pokazuje potencijalnu opasnost koja bi – ako se ne izbjegne – mogla uzrokovati smrt ili tešku ozljedu.



### OPREZ!

Pokazuje potencijalnu opasnost koja bi – ako se ne izbjegne – mogla uzrokovati manju ili umjerenu ozljedu.

### POZOR!

Pokazuje situaciju koja bi – ako se ne izbjegne – mogla uzrokovati materijalnu štetu.



### NAPOMENA

Posebne napomene za bolju razumljivost i rukovanje.

Drugačija uporaba ili uporaba izvan tih okvira smatra se nenamjenskom. Uređajem se smije raditi samo kada je potpuno montiran.

Ovaj je uređaj namijenjen za primjenu u privatnom području. Svaka druga uporaba i nedozvoljene pregradnje ili ugradnje smatrat će se pogrešnom primjenom i bit će temelj za ukidanje jamstva kao i za gubitak sukladnosti (oznake CE) i odbacivanje svake odgovornosti proizvođača u odnosu na štete za korisnika ili trećih strana.

## 2.2 Moguća predvidiva nepravilna uporaba

Uređaj nije predviđen ni za komercijalnu primjenu u javnoj praksi i na sportskim terenima kao ni za primjenu u poljoprivredi ni šumarstvu.

- Uređaj nemojte koristiti po kiši niti na mokroj travi.
- Sigurnosni uređaji ne smiju se demontirati niti premošćivati.

## 2.3 Ostali rizici

I kod pravilne uporabe uređaja uvijek postoji dodatni rizik koji se ne može isključiti. Zbog vrste i načina izrade uređaja moguće su sljedeće potencijalne opasnosti, ovisno o uporabi:

- Izbacivanje odrezanog materijala, zemlje i kamenčića.
- Udisanje čestica odrezanog materijala ako se ne nosi zaštitna dišnih puteva.
- Porezotine pri zahvaćanju rotirajuće rezne niti.

## 2.4 Sigurnosni i zaštitni uređaji



### UPOZORENJE!

#### Opasnost od ozljeda

Neispravne i deaktivirane sigurnosne i zaštitne naprave mogu izazvati teške ozljede.

- Pobrinite se za popravak sigurnosnih i zaštitnih naprava.
- Nikada ne isključujte sigurnosne i zaštitne naprave.

## Sklopka s ključem sa sigurnosnim utičnim ključem

Kako bi se izbjeglo nenamjerno uključivanje, uređaj je opremljen sigurnosnim utičnim ključem. Nakon isključivanja i prije radova održavanja uvijek se mora izvući sigurnosni utični ključ.

## 2 OPIS PROIZVODA

### 2.1 Namjenska uporaba

Ovaj uređaj namijenjen je košenju travnjaka u privatnim okruženjima i stoga se primjenjuje samo za osušenu travu.

## Sigurnosna ručica

Uređaj je opremljen sigurnosnom ručicom. U trenutku opasnosti jednostavno pustite sigurnosnu ručicu. Motor i rezni mehanizam se zaustavljaju.

## Tipka za pokretanje

Kako biste uključili motor sigurnosnom ručicom, najprije pritisnite tipku za pokretanje.

## Zaštitna zaklopka

Zaobljeni poklopac štiti npr. od čestica materijala koji se reže i kamenja koji se izbacuju.

## 2.5 Simboli na uređaju

Simbol	Značenje
	Poseban oprez pri rukovanju!
	Prije pokretanja pročitajte upute za uporabu!
	Opasnost od izbačenih predmeta!
	Treće osobe udaljite iz područja opasnosti!
	Ruke i noge držite dalje od reznog mehanizma!
	Prije rada na uređaju uvijek izvucite sigurnosni utični ključ!
	Rezač još radi i kad se uređaj isključiti. Rezač dodirujte tek kad se svi dijelovi uređaja zaustave!
	Uređaj nemojte upotrebljavati po kiši niti ga skladištiti na otvorenom!

Simbol	Značenje
	Nije primjenjivo, koristi se samo kod električnih ili benzinskih kosilica.
	Nije primjenjivo, koristi se samo kod električnih ili benzinskih kosilica.
	Nije primjenjivo, koristi se samo kod električnih ili benzinskih kosilica.
	Nije primjenjivo, koristi se samo kod električnih ili benzinskih kosilica.
	Nije primjenjivo, koristi se samo kod električnih ili benzinskih kosilica.

## 2.6 Opseg isporuke



### NAPOMENA

Akumulator i punjač isporučuju se samo uz određene artikle, pogledajte tehničke podatke u prednjem dijelu ovih Uputa za uporabu.

Za model 46.9 Li SP se može naručiti klin za malčiranje kao dio dodatne opreme.

## 2.7 Pregled proizvoda (01)

Pregled proizvoda (01) daje pregled uređaja.

Br.	Dio
01/1	Tipka za pokretanje
01/2	Sigurnosna ručica
01/3	Ručka za upravljanje
01/4	Ručica za aktiviranje pogona kotača*
01/5	Kutija za zahvat trave
01/6	Kosilica
01/7	Pretnac akumulatora
01/8	Namještanje visine reza
01/9	Zaštitna zaklopka
01/10	Pokazivač razine napunjenosti
01/11	Punjač akumulatora**
01/12	Akumulator**

Br.	Dio
01/13	Sigurnosni utični ključ za sklopku s ključem u pretincu akumulatora
01/14	Klin za malčiranje***

\* Samo kod modela 42.9 Li SP i 46.9 Li SP.

\*\* Ovisno o kataloškom broju, pogledajte tehničke podatke.

\*\*\* Za 46.9 Li SP dostupno kao dodatna oprema.

### 3 SIGURNOSNE NAPOMENE



#### OPASNOST!

**Opasnost po život i opasnost od teških ozljeda!**

Nepoznavanje sigurnosnih napomena i upute za rukovanje može dovesti do najtežih ozljeda, a čak i smrti.

- Prije korištenja uređaja uzmite u obzir sve sigurnosne napomene i upute za rukovanje koje se navode u ovim Uputama za uporabu te drugim uputama na koje se ovdje ukazuje.
- Svu isporučenu dokumentaciju čuvajte za buduću uporabu.

## 3.1 Sigurnosne napomene za kosilicu

### 3.1.1 Obuka

- Pažljivo pročitajte upute za uporabu. Upoznajte se s upravljačkim dijelovima i ispravnim načinom uporabe uređaja.
- Nikada ne dozvolite da djeca ni druge osobe, koje ne poznaju upute za uporabu, koriste kosilicu.
  - Djecu treba nadzirati kako se ne bi igrali s uređajem.
  - Djeca ne smiju čistiti ili održavati uređaj.

- Mjesni propisi mogu nalažati minimalnu dob za korisnike.
- Ovaj uređaj smiju koristiti osobe s ograničenim psihičkim, osjetilnim ili mentalnim sposobnostima ili osobe bez iskustva i/ili znanja samo dok su pod nadzorom ili ako su upoznati s uputama o sigurnom korištenju pumpe kao i s potencijalnim opasnostima.
- Nikada nemojte kositi ako se u blizini nalaze druge osobe, posebice djeca ili životinje.
- Imajte na umu da je korisnik odgovoran za nezgode u kojima su uključeni drugi ljudi ili njihova imovina.
- Uređaj ne koristite pod utjecajem alkohola, droga ili lijekova.

### 3.1.2 Pripremne mjere

- Pri radu uređaja uvijek nosite čvrstu obuću i duge hlače. Uređaj nemojte pogoniti bosi ili u laganim sandalima. Izbjegnite nošenje labave odjeće s obješenim konopcima ili remenjem.
- Provjerite teren, na kojem se koristi uređaj i uklonite sve predmete koje uređaj može zahvatiti i izbaciti.



- Prije svake uporabe uređaja provjerite jesu li rezači, pričvrtni svornjaci i cjelokupna rezna jedinica istrošeni ili oštećeni. Istrošeni ili oštećeni rezači i pričvrtni svornjaci smiju se zamijeniti samo u kompletu kako bi se izbjegla necentriranost. Potrebno je zamijeniti istrošene ili oštećene ploče s napomenama.

### 3.1.3 Rukovanje

- Kosite samo pri dnevnom svjetlu ili dobrom umjetnom osvjetljenju.
- Ako je to moguće, izbjegnite primjenu uređaja kod vlažne trave.
- Na padinama uvijek pazite na dobru stabilnost.
- Uređaj vodite samo koračnom brzinom.
- Kosite poprečno prema padini, a nikada ravno nizbrdo ili uzbrdo.
- Posebno pazite kada promijenite smjer vožnje na nizbrdici.
- Nemojte kositi na pretjerano strmim padinama.
- Budite posebno oprezni kada kosilicu okrećete ili je vučete prema sebi.
- Rezač zaustavite ako treba nagnuti kosilicu radi transporta preko drugih površina osim trave te kada se kosilicu pomiče prema površini koju se kosi i od nje.
- Uređaj nikada nemojte koristiti s oštećenim zaštitnim napravama ili zaštitnim rešetkama ili bez ugrađenih zaštitnih naprava, primjerice limova za zaštitu kod udaraca i/ili mehanizmima za sakupljanje trave. Oštećene zaštitne sklopove i poklopce potrebno je zamijeniti, a sve nedostajuće zaštitne sklopove i poklopce nadomjestiti.
- Oprezno pokrenite motor u skladu s uputama proizvođača. Pazite na dovoljan razmak nogu od rezača.
- Kod pokretanja motora kosilica se ne smije nagnjati, osim kada je treba podignuti pri pokretanju. U tom slučaju nagnite je samo onoliko koliko je neophodno te je podignite samo stranom okrenutom od korisnika prema van.
- Ne pokrećite motor kada stojite ispred kanala za izbacivanje.
- Nikada ne stavljajte ruke ni noge na rotirajuće dijelove ili ispod njih. Uvijek stojte dalje od otvora za izbacivanje.

- Uređaj nikada nemojte podizati ni prenositi dok motor radi.
- Isključite motor i izvucite sigurnosni ključ. Pobrinite se da se svi rotirajući dijelovi potpuno zaustave:
  - kad god napuštate kosilicu,
  - prije otpuštanja blokada ili uklanjanja začepljenja u kanalu za izbacivanje,
  - prije provjeravanja kosilice, ili izvođenja čišćenja ili bilo kakvih radova na njemu,
  - nakon nailaska na strano tijelo. Potražite oštećenja na kosilici i provedite potrebne popravke prije ponovnog pokretanja i rada kosilicom.
- Ako kosilica počne vibrirati neobično snažno, potrebna je hitna provjera:
  - Potražite oštećenja.
  - Izvršite potrebne popravke oštećenih dijelova.
  - Pobrinite se za to da sve matice, svornjaci i vijci budu čvrsto pritegnuti.
- Uređajem nemojte raditi u lošim vremenskim uvjetima, osobito po kiši ili grmljavini.

### 3.1.4 Održavanje i skladištenje

- Pobrinite se da su sve matice, zatici i vijci čvrsto zategnuti i da je uređaj u sigurnom radnom stanju.
- Redovito provjeravajte istrošenost ili gubitak funkcije mehanizma za odvajanje trave.
- Iz sigurnosnih razloga zamijenite istrošene ili oštećene dijelove.
- Pazite na to da kod uređaja s više rezača kretanja jednog rezača može pokrenuti ostale rezače.
- Pazite kod namještanja uređaja na to da se vaši prsti ne zaglave između pomičnih rezača i fiksnih dijelova uređaja.
- Pričekajte da se motor rashladi prije nego uskladištite uređaj.
- Kod održavanja rezača uzmite u obzir to da se rezači mogu nastaviti kretati i nakon isključivanja napajanja.
- Iz sigurnosnih razloga zamijenite istrošene ili oštećene dijelove. Upotrijebite isključivo originalne dijelove i pribor.

### 3.2 Opterećenje vibracijama

#### ■ Opasnost od vibracija

*Stvarna vrijednost emisije vibracija tijekom uporabe ure-*

*đaja može odstupati od vrijednosti koju je naveo proizvođač.* Prije odnosno tijekom uporabe obratite pozornost na sljedeće faktore:

- Koristi li se uređaj u skladu s propisima?
- Reže li se odn. obrađuje li se materijal na pravilan način?
- Je li uređaj u stanju ispravnom za uporabu?
- Je li rezni alat pravilno naoštren odnosno je li ugrađen pravi rezni alat?
- Je li montirana ručka i po potrebi antivibracijska ručka te jesu li pravilno učvršćene na uređaj?
- Uređaj neka radi samo na broju okretaja motora koji je potreban za određeni posao. Izbjegavajte maksimalni broj okretaja kako bi se smanjila buka i vibracije.
- Nepravilna uporaba i održavanje mogu povećati buku i vibracije uređaja. To uzrokuje oštećenje zdravlja. U tom slučaju odmah isključite uređaj te ga dajte na popravak u ovlaštenu servisnu radionicu.
- Stupanj vibracijskog opterećenja ovisi o poslu koji se obavlja odnosno o primjeni uređaja. Procijenite ga i uvedite stanke u radu. Time se značajno smanjuje vibracijsko opterećenje tijekom cjelokupnog vremena rada.
- Produžena uporaba uređaja uzrokuje vibracije rukovatelja i može prouzročiti probleme s cirkulacijom („bijeli prsti”). Kako bi se izbjegao taj rizik, nosite rukavice i ruke održavajte toplima. Ako se pojavi neki simptom „bijelih prstiju”, odmah posjetite liječnika. U te simptome spadaju: Gubitak osjeta, gubitak osjetljivosti, trnci, svrbež, bol, gubitak snage, promjena boje ili stanja kože. Obično se ti simptomi odnose na prste, šake ili puls. Kod niskih temperatura opasnost se povećava.
- Provodite dulje stanke tijekom radnog dana kako biste se mogli oporaviti od buke i vibracija. Svoj posao isplanirajte tako da se upotreba uređaja koji stvaraju snažne vibracije raspoređi na nekoliko dana.
- Ako primijetite neugodan osjećaj ili promjenu boje kože na rukama tijekom uporabe uređaja, odmah prestanite raditi. Provodite dovoljno stanki. Bez dovoljnih stanki u radu može

doći do pojave sindroma vibrirajućih šaka/ruku.

- Smanjite rizik od izlaganja vibracijama. Uređaj održavajte sukladno uputama u radnom priručniku.
- Ako se uređaj često koristi, obratite se svom prodavaču za kupnju dodatne opreme za zaštitu od vibracija (npr. ručke).
- Izbjegavajte raditi s uređajem na temperaturama ispod 10 °C. U planu rada odredite kako se opterećenje vibracijama može ograničiti.

### 3.3 Izloženost buci

Izloženost buci pri radu s ovim uređajem ne može se izbjeći. Radove s intenzivnom bukom izvodite u dopušteno i odobreno vrijeme. Po potrebi se pridržavajte vremena odmora te trajanje radova ograničite na minimalno potrebno. Za svoju osobnu zaštitu i za zaštitu osoba u blizini potrebno je nositi odgovarajuće štitičke sluha.

### 3.4 Sigurnosne napomene za akumulator i punjač

Uvažite sigurnosne napomene za akumulator i punjač koje se navode u zasebnim uputama za uporabu.

Vidi:

- Upute za uporabu 441630: Litij-ionski akumulator B150 Li (B05-3640), B200 Li (B05-3650)
- Upute za uporabu 441633: Punjač C130 Li (C05-4230)

## 4 MONTAŽA

Montaža: Pogledajte slike (02) do (04).



### UPOZORENJE!

**Opasnost od ozljeda zbog nepotpune montaže!**

Rad nepotpuno montiranog uređaja može izazvati teške ozljede.

- Uređaj pogonite samo kada je potpuno montiran!
- Akumulator umetnite u uređaj tek kada je potpuno montiran!
- Prije uključivanja svih sigurnosnih i zaštitnih mehanizama provjerite jesu li na mjestu i ispravni!

## 5 PUŠTANJE U RAD

### 5.1 Punjenje akumulatora (05)



### NAPOMENA

Akumulator i punjač isporučuju se samo uz određene artikle, pogledajte tehničke podatke u prednjem dijelu ovih Uputa za uporabu.

Mogu se koristiti sljedeći litij-ionski akumulatori i punjači tvrtke AL-KO:

Proizvod	Oznaka	Kat. br.
Litij-ionski akumulator	B150 Li (B05-3640)	113280
Litij-ionski akumulator	B200 Li (B05-3650)	113524
Punjač	C130 Li (C05-4230)	113281

Akumulator je djelomično napunjen. Akumulator potpuno napunite prije prve uporabe. Akumulator se može puniti u bilo kojem stanju napunjenosti. Prekidanje punjenja ne šteti akumulatoru.



### NAPOMENA

Uzmite u obzir detaljne informacije iz zasebnih uputa za uporabu akumulatora i punjača.



### OPREZ!

#### Opasnost od požara prilikom punjenja!

Zbog zagrijavanja punjača postoji opasnost od požara kada se stavi na lako zapaljivu podlogu i nedovoljno se prozračuje.

- Punjač koristite samo na nezapaljivoj podlozi i u nezapaljivom okruženju.
- Ako postoji: Ventilacijske otvore držite slobodne.

1. Akumulator (05/1) gurnite u punjač (05/2) i ukopčajte mrežni utikač (05/3) u utičnicu. Započinje punjenje i LED-lampica indikatora radnog stanja (05/4) treperi zeleno.
2. Motrite LED-lampicu (05/4). Akumulator se potpuno napuni za otprilike 1,5 – 2,0 sata. Punjenje se automatski završava kada se akumulator potpuno napuni. Zatim LED-lampica (05/4) trajno svijetli zeleno.
3. Iskopčajte mrežni utikač (05/3) ako LED-lampica (05/4) trajno svijetli zeleno.
4. Pritisnite i zadržite gumb za uglavljivanje na donjoj strani akumulatora.
5. Izvucite akumulator (05/1) iz punjača (05/2).

#### Indikatori statusa na punjaču (06)

LED-lampica (06/1) na punjaču signalizira stanje punjenja akumulatora i radno stanje punjača. Simboli (06/2) na punjaču prikazuju ta stanja:

Simbol	LED i razina napunjenosti
	LED svijetli zeleno: Akumulator je potpuno napunjen.
	LED treperi zeleno: Akumulator se puni.
	LED svijetli crveno: U punjaču nema akumulatora.
	LED-lampica treperi crveno: Akumulator je pregrijan i zbog toga se ne puni.

## 5.2 Provjera razine napunjenosti akumulatora (07)

Na prednjoj strani akumulatora nalazi se upravljačko polje s tipkom (07/1) i LED-indikatorima razine napunjenosti (07/2 do 07/5).

1. Pritisnite tipku (07/1). Indikatori razine napunjenosti svijetle ovisno o razini napunjenosti akumulatora.
2. Iščitajte razinu napunjenosti prema uputama iz poglavlja „Indikatori razine napunjenosti na akumulatoru“.

#### Indikatori razine napunjenosti na akumulatoru

LED-lampice	Razina napunjenosti
Zelena (07/2)	Akumulator je potpuno napunjen, odnosno 100 %.
Zelena (07/3)	Akumulator je napunjen više od 50 %.
Zelena (07/4)	Akumulator je napunjen manje od 50 %.
Crvena (07/5)	Akumulator je potpuno ispražnjen ili je pregrijan/pothlađen.

## 5.3 Stavljanje i vađenje akumulatora (08)

### POZOR!

#### Opasnost od oštećenja akumulatora

Ako se akumulator nakon uporabe ostavi u uređaju, to može dovesti do oštećenja akumulatora.

- Odmah nakon uporabe, izvadite akumulator i odložite ga na mjesto zaštićeno od zaleđivanja.
- Akumulator stavite u uređaj tek neposredno prije početka rada.

#### Umetanje akumulatora

1. Otklopite poklopac (08/1) otvora akumulatora (08/a).
2. Gurnite akumulator (08/2) odozgo u otvor akumulatora tako da se (08/b) uglavi.
3. Zatvorite poklopac otvora akumulatora.

#### Izvadite akumulator

1. Pritisnite gumb za deblokiranje i zadržite ga.
2. Izvucite akumulator (08/2).

## 5.4 Uključivanje i isključivanje napajanja (09)

Sigurnosnim utičnim ključem za sklopku s ključem u pretincu akumulatora može se uključiti i isključiti napajanje cjelokupnog uređaja.



### UPOZORENJE!

#### Opasnost od ozljeda

Nehotično uključivanje može dovesti do teških ozljeda.

- Uvijek prije radnih stanki i radova održavanja: Isključite uređaj i izvucite sigurnosni utični ključ.

## Aktiviranje napajanja

1. Otklopite poklopac (09/1) pretinca akumulatora (09/a).
2. Utaknite sigurnosni utični ključ (09/2) (09/b). Tako se uređaj napaja pogonskim naponom, no još neće početi raditi.
3. Zaklopite poklopac otvora akumulatora.
4. Uključivanje uređaja: Pokrenite motor vidi *Poglavlje 6.2 "Pokretanje i zaustavljanje motora (11)", stranica 150.*

## Isključivanje napajanja

1. Izvadite sigurnosni utični ključ (09/2).
2. Odmah nakon uporabe, izvadite akumulator, napunite ga i odložite na mjesto zaštićeno od zaleđivanja. Akumulator vratite u uređaj tek neposredno prije sljedećeg korištenja.

## 6 UPRAVLJANJE



### UPOZORENJE!

#### Opasnost od ozljeda zbog nepotpune montaže!

Rad nepotpuno montiranog uređaja može izazvati teške ozljede.

- Uređaj pogonite samo kada je potpuno montiran!
- Akumulator umetnite u uređaj tek kada je potpuno montiran!
- Prije uključivanja svih sigurnosnih i zaštitnih mehanizama provjerite jesu li na mjestu i ispravni!

## 6.1 Podešavanje visine rezanja (10)



### OPREZ!

#### Opasnost od porezotina

Opasnost od porezotina kod zahvaćanja kosilice u radu.

- Visinu rezanja podešavajte samo dok je motor isključen i kosilica miruje.

1. Polugu (10/1) za otključavanje gurnite lagano prema van (10/a) i držite.
  - Kod niže trave polugu gurnite u smjeru prednjeg kotača (10/b), minimalni stupanj 1: 3 cm
  - Kod višje trave polugu gurnite u smjeru stražnjeg kotača (10/c), maksimalni stupanj 6: 7,5 cm
2. Otpustite ručicu tako da se uglavi u željenoj razini.

## 6.2 Pokretanje i zaustavljanje motora (11)

### POZOR!

#### Opasnost od oštećenja uređaja

Višestrukim kratkim uzastopnim uključivanjem i isključivanjem oštećuju se motor i rezni mehanizam.

- Motor uključite tek kada je rezni mehanizam zaustavljen.

## Pokrenite motor

1. Pritisnite tipku za pokretanje (11/1) i zadržite je pritisnuta (11/a).
2. Povucite sigurnosnu ručicu (11/2) prema ručki za upravljanje (11/3) (11/b). Pokrenite motor i rezni mehanizam.
3. Otpustite tipku za pokretanje (11/1) i pritom držite sigurnosnu ručicu (11/2).



### NAPOMENA

Sigurnosna ručica se ne uglavljuje. Držite je čvrsto za ručku za upravljanje od početka do kraja rada.

## Zaustavljanje motora

1. Otpustite sigurnosnu ručicu (11/2). Automatski se vraća u nulti položaj.

Motor se odmah zaustavlja. Rezni mehanizam naknadno se pomiče do zaustavljanja.

**OPREZ!****Opasnost od porezotina**

Kod stavljanja ruku u pomični rezni mehanizam postoji opasnost od porezotina.

- Pričekajte da se kosilica zaustavi.

**6.3 Košnja s kutijom za zahvat trave (12, 13)**

Uređaj se može pogoniti s kutijom za zahvat trave ili bez nje.

**Vješanje kutije za zahvat trave**

1. Zaustavite motor vidi *Poglavlje 6.2 "Pokretanje i zaustavljanje motora (11)", stranica 150.*
2. Podignite zaklopku za zaštitu od udaraca (12/1) (12/a).
3. Objesite kutiju za zahvat trave (12/2) (12/b).
4. Otpustite zaklopku za zaštitu od udaraca.

**Provjera napunjenosti (13)**

Platno (13/1) indikatora razine napunjenosti podiže se prema gore uslijed djelovanja struje zraka pri košenju (13/a). Kada je kutija za zahvat trave puna, platno se spušta prema dolje. Kutiju za zahvat trave treba isprazniti.

**Skidanje i pražnjenje kutije za zahvat trave****OPREZ!****Opasnost od porezotina**

Opasnost od porezotina kod zahvaćanja kosilice u radu.

- Skinite kutiju za zahvat trave samo kada je zaustavljen rezni mehanizam.

**NAPOMENA**

Prilikom pražnjenja kutije za zahvat trave također očistite odzračne otvore pokazivača razine napunjenosti, kako bi on nastavio ispravno funkcionirati.

1. Zaustavite motor vidi *Poglavlje 6.2 "Pokretanje i zaustavljanje motora (11)", stranica 150.*
2. Podignite zaklopku za zaštitu od udaraca (12/1).
3. Podignite kutiju za zahvat trave (12/2) i skinite je prema natrag.
4. Ispraznite kutiju za zahvat trave.
5. Očistite otvore za ispuhivanje (13/2) ispod platna indikatora razine napunjenosti.
6. Vješanje kutije za zahvat trave (pogledajte gore).

**6.4 Uključivanje i isključivanje pogona kotača (14)****NAPOMENA**

Pogon kotača može se uključiti samo dok radi motor.

**Uključivanje pogona kotača**

1. Uključite uređaj i pokrenite motor.
2. Pritisnite ručicu za aktiviranje pogona kotača (14/1) prema ručki za upravljanje (14/2) i zadržite je (14/a). Neće se uglaviti ručica za aktiviranje pogona kotača.

**Isključivanje pogona kotača**

1. Otpustite ručicu za aktiviranje pogona kotača (14/1) (14/b). Automatski se vraća u nulti položaj.

**6.5 Malčiranje klinom za malčiranje [46.9 Li SP] (15, 16)**

Kod malčiranja ne dolazi do nakupljanja pokošenog materijala, nego on ostaje na travnjaku. Malčiranje štiti tlo od isušivanja i opskrbljuje ga hranjivim tvarima. Najbolji rezultati postižu se redovitim povratnim rezom debljine 2 cm. Brzo truli samo mlada trava mekanog lisnatog tkiva.

- Visina trave prije malčiranja: maks. 8 cm
- Visina trave nakon malčiranja: maks. 4 cm

**NAPOMENA**

Prilagodite brzinu hoda prije malčiranja, nemojte hodati prebrzo.

**Primjena klina za malčiranje****OPREZ!****Opasnost od porezotina**

Opasnost od porezotina kod zahvaćanja kosilice u radu.

- Isključite uređaj i iskopčajte sigurnosni utični ključ prije nego umetnete ili izvučete klin za malčiranje.
1. Isključivanje uređaja: Okrenite sigurnosni utični ključ u položaj 0 i izvučite ga.
  2. Pričekajte da se rezni mehanizam zaustavi.
  3. Skinite košaru za zahvat trave.
  4. Podignite zaštitnu zaklopku (15/1) i umetnite klin za malčiranje (15/2) u otvor za izbacivanje (15/3) (15/a). Blokada se mora uglaviti.

**POZOR!****Opasnost od oštećenja uređaja**

Ako se klin za malčiranje ne uglati, može doći do oštećenja klina za malčiranje i mehanizma kosilice.

- Provjerite je li blokada uglavljena.

**Uklanjanje klina za malčiranje**

1. Isključivanje uređaja: Okrenite sigurnosni utični ključ u položaj 0 i izvucite ga.
2. Pričekajte da se rezni mehanizam zaustavi.
3. Podignite zaštitnu zaklopku.
4. Otpustite blokadu (16/1) klina za malčiranje (16/a).
5. Izvucite klin za malčiranje (16/2) (16/b).

**7 NAČIN RADA**

Uzmite u obzir sljedeće sigurnosne naputke (Sigurnosne napomene).

**NAPOMENA**

Poštujte lokalne odredbe o vremenu rada s kosilicom.

- Pazite na predmete u travi i uklonite ih iz radnog područja.
- Kosite samo uz dobru vidljivost.
- Kosite samo s oštrim rezačem.
- Uređajem upravljajte držeći ga samo na ručki za upravljanje.
- Uređajem se krećite ritmom koraka.
- Uređaj uvijek pomičite poprečno na padinu. Kosilicu za travu nemojte koristiti na uzbrdici ili nizbrdici niti na padinama nagiba preko 10°. Posebno budite oprezni pri promjeni smjera košenja.

**Izvedba rezanja odn. vijek trajanja akumulatora**

- Izvedba rezanja odnosno površina koja se može pokositi ovisi o karakteristikama travnjaka. Čimbenici poput duljine trave, gustoće trave, odabrane visine rezanja i vlažna trava utječu na kvalitetu reza.
- Optimalno vrijeme rada postiže se čestim košenjem, a time i kratko održavanjem travnjaka.
- Često uključivanje i isključivanje kosilice tijekom košnje također smanjuje performanse rezanja, kao kod nepotpuno napunjene baterije.

- Aktiviranje pogona kotača smanjuje snagu reza, odnosno vijek trajanja akumulatora.
- Kako biste optimizirali performanse rezanja, preporučljivo je travnjak često kositi, postaviti visoku reznu visinu i pomicati uređaj brzinom hoda.
- Kapacitet rezanja u m<sup>2</sup> na 100 % napunjeno-sti akumulatora:
  - 42.9 Li: maks. 400 m<sup>2</sup>
  - 42.9 Li SP: maks. 400 m<sup>2</sup>
  - 46.9 Li SP: maks. 500 m<sup>2</sup>

**NAPOMENA**

Za produžetak vijeka trajanja može se kupiti dodatni akumulator.

**Savjeti za košenje**

- Visina reza konstantno 3—5 cm, nemojte kositi iznad polovice visine trave.
- Nemojte preopterećivati kosilicu! Ako se broj okretaja motora znatno smanji zbog dugačke i teške trave, povećajte visinu rezanja i više puta prijeđite isto područje.
- Vjetar i sunce mogu isušiti travnjak nakon košnje pa kosite u kasno poslijepodne.

**8 ODRŽAVANJE I ČIŠĆENJE****UPOZORENJE!****Opasnost od porezotina**

Opasnost od porezotina uslijed zahvaćanja pomičnih dijelova uređaja oštih bridova kao i reznog alata.

- Prije radova održavanja, njege i čišćenja uvijek isključite uređaj. Skinite akumulator.
- Kod radova održavanja, njege i čišćenja uvijek nosite zaštitne rukavice.

**8.1 Redovni radovi održavanja**

- Pobrinite se da su sve matice, zatici i vijci čvrsto zategnuti i da je uređaj u sigurnom radnom stanju.
- Redovito provjeravajte funkciju i istrošenost kutije za zahvat trave.



## 8.2 Čišćenje uređaja i kosilice

### POZOR!

#### Opasnost od vode

Voda unutar uređaja uzrokuje kratke spojeve i uništavanja električnih dijelova.

- Uređaj nemojte prskati vodom.
- Za čišćenje koristite isključivo ručnu metlicu ili četku.

1. Zaustavite motor (vidi *Poglavlje 6.2 "Pokretanje i zaustavljanje motora (11)", stranica 150*).
2. Izvucite akumulator.
3. Objesite kutiju za zahvat trave.
4. Nagnite uređaj na stranu i zatim ručnom metlicom ili četkom očistite kosilicu.

## 8.3 Pregled i obnova rezača



### UPOZORENJE!

#### Teške ozljede zbog izlijeućih dijelova noža

Istrošeni, napukli ili oštećeni rezač može se slomiti, a njegovi dijelovi mogu postati opasni projektili.

- Redovito kontrolirajte ima li na rezaču oštećenja.
- Kosilicu za travu nemojte upotrebljavati ako je rezač istrošen ili oštećen.
- Tupi ili oštećeni rezače oštrite odnosno obnavljajte samo u AL-KO servisnoj radionici ili ovlaštenom specijaliziranom poduzeću.

- Kako biste izbjegli vibracije, rezač i vijak noža uvijek mijenjajte zajedno.
- Naknadno izbrušeni rezači moraju biti centrirani. Nacentrirani rezači uzrokuju snažne vibracije i oštećuju uređaj.

## 8.4 Namještanje poteznice pogona kotača (opcija) (17)

Ako se kod pokrenutog motora više ne može uključiti pogon kotača, to znači da je poteznica postala predugačka i da se mora zategnuti.



### OPREZ!

#### Opasnost od ozljeda

Oštri i pomični dijelovi uređaja (npr. oštrica) i iznenada pokrenuta kosilica mogu izazvati ozljede.

- Poteznicu namještajte samo kad je motor isključen.

1. Isključite uređaj i pričekajte da se zaustavi kosilica.
2. Pomični dio (17/1) na poteznici okrenite u smjeru strelice (17/a).
3. Za provjeru postavke pokrenite motor i uključite pogon kotača.
4. Ako pogon kotača i dalje ne funkcionira, predajte kosilicu servisnoj radionici ili ovlaštenoj specijaliziranoj trgovini.

## 8.5 radovima na popravljanju



### UPOZORENJE!

#### Opasnost od ozljeda pri radovima održavanja

Nepravilni popravci mogu dovesti do teških ozljeda i oštećenja uređaja.

- Popravke smiju obavljati samo AL-KO servisi i ovlaštena stručna poduzeća!

U sljedećim slučajevima posjetite AL-KO servisnu radionicu:

- Motor se više ne pokreće.
- Uređaj je naišao na prepreku.
- Rezač i/ili vratilo motora su savijeni.
- Uređaj vibrira i ne radi mirno.
- Akumulator je iscurio ili je oštećen.

## 9 POMOĆ U SLUČAJU SMETNJI



### OPREZ!

#### Opasnost od ozljeda

Oštri i pomični dijelovi uređaja mogu uzrokovati ozljede.

- Kod radova održavanja, njege i čišćenja uvijek nosite zaštitne rukavice!

**NAPOMENA**

Kod smetnji koje nisu navedene u ovoj tablici ili koje ne možete ukloniti sami, obratite se našoj servisnoj službi.

Smetnja	Uzrok	Uklanjanje
<b>Motor ne radi.</b>	Sigurnosni utični ključ nije utaknut u sklopku s ključem.	Sigurnosni utični ključ utaknite u sklopku s ključem.
	Nedostaje akumulator ili pravilno ne naliježe.	Pravilno umetnite akumulator.
	Akumulator je prazan.	Napunite akumulator.
	Rezač je blokiran.	<ul style="list-style-type: none"> <li>■ Otklonite smetnje noža.</li> <li>■ Pokrenite uređaj na niskoj travi.</li> </ul>
	U kvaru su kabeli ili sklopke.	Nemojte pogoniti uređaj! Potražite servisera tvrtke AL-KO.
<b>Snaga motora opada.</b>	Akumulator je prazan.	Napunite akumulator.
	Rezač je tup.	Rezač neka naoštire u servisu tvrtke AL-KO.
	Previše trave u dijelu za izbacivanje.	<ul style="list-style-type: none"> <li>■ Uklonite travu.</li> <li>■ Očistite ispušćeni poklopac.</li> </ul>
<b>Motor staje tijekom košnje.</b>	Rezač je tup.	Rezač neka naoštire u servisu tvrtke AL-KO.
	Motor je preopterećen.	Isključite uređaj, postavite ga na ravno tlo ili nisku travu te ponovno pokrenite.
<b>Kutija za zahvat trave ne puni se ravnomjerno.</b>	Trava je vlažna.	Pričekajte da se travnjak osuši.
	Kutija za zahvat trave je začepljena.	Očistite rešetku kutije za zahvat trave.
	Previše trave u kanalu za izbacivanje ili u kućištu.	<ul style="list-style-type: none"> <li>■ Očistite kanal za izbacivanje/kućište</li> <li>■ Ispravite visinu reza</li> </ul>
	Rezač je tup.	Rezač neka naoštire u servisu tvrtke AL-KO.
<b>Radno vrijeme akumulatora znatno je skraćeno.</b>	Visina reza je niska.	Povećajte visinu reza.
	Trava je previsoka ili prevlažna.	Ostavite travu da se suši i namjestite visinu reza.
	Brzina košnje je previsoka.	<ul style="list-style-type: none"> <li>■ Usporite košenje</li> <li>■ Očistite kanal za izbacivanje/kućište, rezač se mora slobodno okretati.</li> </ul>
	Kutija za zahvat trave je puna.	Ispraznite kutiju za zahvat trave i očistite kanal za izbacivanje.

Smetnja	Uzrok	Uklanjanje
	Istekao je vijek trajanja akumulatora.	Zamijenite akumulator. Koristite samo originalni pribor proizvođača.
<b>Akumulator se ne puni.</b>	Zaprljani su kontakti akumulatora.	Kontakte akumulatora očistite nemetalnim predmetom i poprskajte ih sprejem za kontakte. <b>Pozor:</b> <i>Kontakte akumulatora nemojte kratko spajati s metalnim predmetom!</i>
	Akumulator ili punjač u kvaru.	Zamjenske dijelove naručite od tvrtke AL-KO.
	Akumulator je pregrijan.	Pričekajte da se rashladi akumulator.

## 10 TRANSPORT



### NAPOMENA

Nazivna energija akumulatora je veća od 100 Wh! Stoga uzmite u obzir sljedeće napomene za transport!

Sadržani litij-ionski akumulator podliježe pravilima o opasnom teretu, no može se transportirati prema smanjenim zahtjevima:

- Privatni korisnik može transportirati akumulator bez dodatnih zahtjeva na prometnicama, dok god je zapakiran za maloprodaju te se transportira u privatne svrhe.
- Komercijalni korisnici koji izvršavaju transport u povezanosti s glavnom djelatnosti (npr. isporuke od i do gradilišta ili prezentacije), također mogu iskoristiti takve smanjene zahtjeve.

U oba slučaja moraju se poduzeti hitne mjere kako bi se spriječilo curenje sadržaja. U drugim slučajevima obavezno se trebaju poštivati pravila o opasnom teretu! Kod zanemarivanja pošiljatelju i prijevozniku prijete kazne.

### Dodatne napomene o transportu i slanju

- Litij-ionske akumulatore transportirajte ili šaljite samo u neoštećenom stanju!
- Za transport akumulatora isključivo koristite originalnu kartonsku kutiju ili prikladnu kartonsku kutiju za transport opasne robe (nije potrebno kod akumulatora s manje od 100 Wh nazivne snage).
- Preljepite otvorene kontakte akumulatora kako biste spriječili kratki spoj.
- Zaštitite akumulator od sklizanja unutar ambalaže kako se ne bi oštetio.

- Osigurajte ispravno označavanje i dokumentaciju pošiljke pri transportu ili isporuci (npr. preko dostavne tvrtke ili špeditera).
- Prethodno se informirajte o mogućnosti transporta preko odabrane tvrtke, a zatim prijavite pošiljku.

Preporučujemo angažiranje stručnjaka za opasne terete kako bi vam pomogao oko pripremanja pošiljke. Uvažite i eventualne nacionalne propise.

## 11 SKLADIŠTENJE

Nakon svake uporabe temeljito očistite uređaj i, ako postoje, stavite sve zaštitne poklopce. Uređaj čuvajte na suhom mjestu s mogućnošću zaključavanja i izvan dohvata djece.

### 11.1 Spremanje akumulatorske kosilice (18)



#### OPREZ!

#### Opasnost od ozljeda

Ako djeca i neovlaštene osobe uređaju mogu pristupiti tijekom skladištenja, može doći do ozljeda.

- Uređaj postavite tako da je nedostupan djeci i neovlaštenim osobama.
- Uređaj spremite tek nakon što ste izvadili akumulator.

1. Isključivanje uređaja: Izvucite sigurnosni utični ključ.
2. Visinu rezanja namjestite na najvišu razinu.
3. Izvucite akumulator.
4. Pustite da se motor ohladi.
5. Temeljito očistite uređaj.
6. Sve metalne dijelove radi zaštite od korozije premažite tankim slojem ulja ili silikona.
7. Zaklopite ručku za upravljanje.

8. Uređaj držite na suhom i čistom mjestu zaštićenom od smrzavanja. Za zaštitu od prašine prekritje ga prozračnom ceradom. Nemojte koristiti plastičnu foliju kako ne bi došlo do nakupljanja vlage.

## 11.2 Skladištenje akumulatora i punjača



### OPASNOST!

#### Opasnost od eksplozija i požara!

Osobe smrtno stradaju ili zadobiju teške ozljede kada akumulator eksplodira jer se nalazio ispred otvorenog plamena ili izvora topline.

- Akumulator čuvajte na hladnom i suhom mjestu, no ne ispred otvorenog plamena ili izvora topline.



### NAPOMENA

Akumulator je kod punjenja zaštićen od prepunjavanja automatskim prepoznavanjem razine napunjenosti i zbog toga neko vrijeme može ostati spojen na punjač, ali ne trajno.



### NAPOMENA

Uzmite u obzir zasebne upute za uporabu akumulatora i punjača.

- Akumulator čuvajte na suhom mjestu zaštićenom od smrzavanja pri temperaturi skladištenja između 0 °C i 25 °C uz razinu napunjenosti od oko 40 – 60 %.
- Zbog opasnosti od kratkog spoja nemojte držati akumulator blizu predmeta koji sadrže metal ili kiselinu.

## 12 ZBRINJAVANJE

### Napomene o zakonu za električne i elektroničke uređaje (ElektroG)



- Električni i elektronički stari uređaji ne smiju se baciti u kućni otpad, nego ih treba predati na zasebnu obradu i zbrinjavanje!
- Stare baterije ili akumulatori koji nisu fiksno ugrađeni u stari uređaj, moraju se izvaditi prije predaje! Njihovo zbrinjavanje regulira se putem zakona o baterijama.
- Vlasnike ili korisnike električnih ili elektroničkih uređaja zakon obvezuje na povrat.

- Krajnji korisnik snosi vlastitu odgovornost za brisanje osobnih podataka navedenih na starom uređaju koji se zbrinjava u otpad!

Simbol prekržižene kante za smeće znači da se električni i elektronički uređaji ne smiju zbrinjivati putem kućnog otpada.

Električni i elektronički uređaji mogu se besplatno predati na sljedećim mjestima:

- javna, zakonski definirana mjesta za zbrinjavanje ili prikupljanje otpada (npr. komunalne službe)
- prodavaonice električnih uređaja (stacionarna ili internetska), dok god se trgovca obvezuje za povrat ili je ta usluga dobrovoljno ponudena.

Ove izjave vrijede samo za uređaje koji se instaliraju i prodaju u zemljama Europske unije i na koje se primjenjuje europska direktiva 2012/19/EU. U zemljama izvan Europske unije mogu se primjenjivati neke druge odredbe za zbrinjavanje električnih i elektroničkih starih uređaja.

### Napomene zakona o baterijama (BattG)



- Stare baterije i akumulatori ne smiju se baciti u kućni otpad, nego ih treba predati na zasebnu obradu i zbrinjavanje!
- Radi sigurnog vađenja baterija ili akumulatora iz električnog uređaja te informiranja o njihovom tipu ili kemijskom sustavu, uzmite u obzir sljedeće podatke navedene u uputama za uporabu i montažu.
- Vlasnike ili korisnike baterija ili akumulatora zakon obvezuje na povrat. Povrat se ograničava na predaju količina uobičajenih za domaćinstva.

Stare baterije mogu sadržavati opasne tvari ili teške metale koji mogu štetiti okolišu i zdravlju ljudi. Reciklaža starih baterija i iskorištenje njihovih resursa doprinose zaštiti tih dvaju važnih elemenata.

Simbol prekržižene kante za smeće znači da se baterije i akumulatori ne smiju zbrinjivati putem kućnog otpada.

Oznaka Hg, Cd ili Pb ispod kante za smeće označava sljedeće:

- Hg: baterija sadrži preko 0,0005% žive
- Cd: baterija sadrži preko 0,002% kadmija
- Pb: baterija sadrži preko 0,004% olova

Akumulatori i baterije mogu se besplatno predati na sljedećim mjestima:

- javna, zakonski definirana mjesta za zbrinjavanje ili prikupljanje otpada (npr. komunalne službe)
- prodavaonice baterija i akumulatora
- mjesta povrata u sklopu zajedničkog sustava povrata starih baterija za uređaje
- mjesto povrata proizvođača (ako nije član zajedničkog sustava povrata)

Ove izjave vrijede samo za akumulatore i baterije koji se prodaju u zemljama Europske unije i na

## 14 JAMSTVO

Možebitne greške u materijalu ili proizvodnji na uređaju uklonit ćemo tijekom zakonskoga roka zastare za jamstvo na nedostatke prema vlastitom izboru popravljanjem ili zamjenskom dostavom. Rok zastare određuje se prema pravu države u kojoj je uređaj kupljen.

Naša jamstvena izjava vrijedi samo u slučaju:

- poštivanja ovih Uputa za uporabu
- namjenskog rukovanja
- uporabe originalnih rezervnih dijelova

Jamstvo prestaje vrijediti u slučaju:

- samovoljnih pokušaja popravaka
- samovoljnih tehničkih izmjena
- nenamjenske uporabe

Jamstvo ne obuhvaća:

- oštećenja laka koja proizlaze iz normalnog trošenja
- potrošne dijelove koji su na kartici zamjenskih dijelova označeni okvirom xxxxxx (x)

Jamstveni rok počinje teći s datumom kupnje od strane prvog krajnjeg korisnika. Mjerodavan je datum na računu. Obratite se svom trgovcu ili najbližoj ovlaštenoj servisnoj službi zajedno s ovom jamstvenom izjavom i originalnim računom. Ova izjava ne utječe na zakonska prava koja kupac ima prema prodavaču u slučaju nedostataka.

koje se primjenjuje europska direktiva 2006/66/EZ. U zemljama izvan Europske unije mogu se primjenjivati neke druge odredbe za zbrinjavanje akumulatora i baterija.

## 13 KORISNIČKA SLUŽBA/SERVIS

Kod pitanja o jamstvu, popravku ili zamjenskim dijelovima obratite se obližnjoj servisnoj lokaciji tvrtke AL-KO. One su navedene na internetskoj stranici:

[www.al-ko.com/service-contacts](http://www.al-ko.com/service-contacts)

**15 PRIJEVOD ORIGINALNE EU/EZ IZJAVE O SUKLADNOSTI**

Uz potpunu odgovornost, ovime izjavljujemo da ovaj proizvod u obliku u kojem je zastupljen na tržištu ispunjava zahtjeve harmoniziranih EU-direktiva, sigurnosne standarde EU-a i standarde specifične za proizvod.

**Proizvod**

Akumulatorske kosilice

**Serijski broj**

G1043011

**Tip**

42.9 Li

42,9 Li SP

46.9 Li SP

**Razina zvučne snage**

EN ISO 3744

mjereno/zajamčeno

42.9 Li:

93,3 dB(A) / 96 dB(A)

42,9 Li SP:

93,3 dB(A) / 96 dB(A)

46.9 Li SP:

94,2 dB(A) / 96 dB(A)

**Proizvođač**

AL-KO Geräte GmbH

Ichenhauser Str. 14

D-89359 Kötz

**Direktive EU-a**

2006/42/EC

2014/30/EU

2000/14/EC

2011/65/EU

**Ocjena sukladnosti**

2000/14/EC Annex VI

**Nadležna ustanova**

TÜV Industrieservice GmbH

TÜV SÜD Gruppen

Westendstraße 199

80686 München

Njemačka

Broj nadzornog tijela: 0036

**Opunomoćenik za dokumentaciju**

Andreas Hedrich

Ichenhauser Str. 14

D-89359 Kötz

**Usklađene norme**

EN 60335-1:2012/A11:2014

EN 60335-2-77:2010

EN 55014-1:2017

EN 55014-2:2015

EN 62233:2008



Dr. Wolfgang Hergeth  
Managing Director

**TŁUMACZENIE ORYGINALNEJ INSTRUKCJI OBSŁUGI****Spis treści**



1	Informacje dotyczące niniejszej instrukcji obsługi .....	159	6.3	Posługiwanie się koszem na trawę podczas koszenia (12, 13).....	170
1.1	Symbole na stronie tytułowej .....	160	6.4	Załączanie i wyłączanie napędu kół (14) .....	170
1.2	Objaśnienia rysunkowe i słowa ostrzegawcze .....	160	6.5	Mulczowanie klinem do mulczowania [46.9 Li SP] (15, 16).....	171
2	Opis produktu .....	160	7	Wskazówki dotyczące pracy .....	171
2.1	Użytkowanie zgodne z przeznaczeniem .....	160	8	Konserwacja i pielęgnacja .....	172
2.2	Możliwe przewidywane nieprawidłowe użycie .....	160	8.1	Regularne czynności konserwacyjne ..	172
2.3	Ryzyko szczątkowe.....	160	8.2	Czyszczenie urządzenia i zespołu tnącego.....	172
2.4	Urządzenia zabezpieczające i ochronne .....	161	8.3	Kontrolowanie i wymienianie noża tnącego.....	173
2.5	Symbole umieszczone na urządzeniu	161	8.4	Regulacja cięga napędu kół (opcja) (17) .....	173
2.6	Zakres dostawy .....	161	8.5	Naprawy .....	173
2.7	Przegląd produktu (01).....	162	9	Pomoc w przypadku usterek .....	173
3	Zasady bezpieczeństwa .....	162	10	Transport .....	175
3.1	Zasady bezpieczeństwa dla kosiarki ..	162	11	Przechowywanie .....	175
3.1.1	Szkolenie .....	162	11.1	Składowanie akumulatorowej kosiarki do trawy (18).....	176
3.1.2	Czynności przygotowawcze .....	163	11.2	Składowanie akumulatora i ładowarki	176
3.1.3	Obsługa urządzenia.....	163	12	Utylizacja .....	176
3.1.4	Konserwacja i przechowywanie... ..	165	13	Obsługa klienta/Serwis.....	177
3.2	Obciążenie drganiami .....	165	14	Gwarancja .....	178
3.3	Obciążenie hałasem.....	167	15	Tłumaczenie oryginalnej deklaracji zgodności UE/WE .....	178
3.4	Zasady bezpieczeństwa dotyczące akumulatora i ładowarki .....	167			
4	Montaż .....	167			
5	Uruchomienie.....	167			
5.1	Ładowanie akumulatora (05).....	167			
5.2	Ustalanie stanu naładowania akumulatora (07).....	168			
5.3	Wkładanie i wyciąganie akumulatora (08).....	169			
5.4	Włączanie i wyłączanie zasilania energią elektryczną (09).....	169			
6	Obsługa .....	169			
6.1	Ustawianie wysokości cięcia (10).....	169			
6.2	Uruchamianie i zatrzymywanie silnika (11).....	170			

**1 INFORMACJE DOTYCZĄCE NINIEJSZEJ INSTRUKCJI OBSŁUGI**

- Wersja niemieckojęzyczna jest oryginalną instrukcją obsługi. Wszystkie pozostałe wersje językowe są tłumaczeniami oryginalnej instrukcji obsługi.
- Poniższa instrukcja obsługi winna być przechowywana zawsze w sposób umożliwiający jej wykorzystanie w celu uzyskania informacji dotyczących urządzenia.
- Urządzenie może być przekazywane wyłączanie wraz z instrukcją obsługi.

- Należy stosować się do wskazówek dot. bezpieczeństwa i ostrzegawczych zawartych w niniejszej instrukcji obsługi.

### 1.1 Symbole na stronie tytułowej

Symbol	Znaczenie
	Przed uruchomieniem należy dokładnie przeczytać niniejszą instrukcję obsługi. Jest to konieczne dla zapewnienia bezusterkowej pracy i bezpiecznej obsługi.
	Instrukcja obsługi
	Akumulatory litowo-jonowe obsługiwać ze szczególną ostrożnością! W szczególności przestrzegać wskazówek dotyczących transportu, składowania i utylizacji zawartych w niniejszej instrukcji obsługi!

### 1.2 Objasnienia rysunkowe i słowa ostrzegawcze



#### NIEBEZPIECZEŃSTWO!

Oznacza niebezpieczeństwo prowadzące do śmierci lub ciężkich obrażeń ciała.



#### OSTRZEŻENIE!

Oznacza potencjalne niebezpieczeństwo mogące prowadzić do śmierci lub ciężkich obrażeń ciała.



#### OSTROŻNIE!

Oznacza potencjalne niebezpieczeństwo mogące prowadzić do średnich lub lekkich obrażeń ciała.

#### UWAGA!

Oznacza potencjalne niebezpieczeństwo mogące prowadzić do szkód rzeczowych.



#### WSKAZÓWKA

Szczególne wskazówki ułatwiające zrozumienie instrukcji i obsługi.

## 2 OPIS PRODUKTU

### 2.1 Użytkowanie zgodne z przeznaczeniem

Opisywane urządzenie jest przeznaczone do koszenia nawierzchni trawiastej na terenie prywatnym i może być wykorzystywane wyłącznie na suchym trawniku.

Inne i wykraczające poza wymienione wyżej zastosowanie jest uważane za niezgodne z przeznaczeniem. Używanie urządzenia jest dozwolone tylko wtedy, gdy jest całkowicie zmontowane.

Opisywane urządzenie jest przeznaczone do zastosowania w ramach użytku prywatnego. Każde inne zastosowanie oraz niedozwolone zmiany lub modyfikacje traktowane są jako eksploatacja niezgodna z przeznaczeniem i prowadzą do utraty gwarancji i ważności deklaracji zgodności (znak CE) oraz do wyłączenia wszelkiej odpowiedzialności producenta za szkody poniesione przez użytkownika lub osoby trzecie.

### 2.2 Możliwe przewidywane nieprawidłowe użycie

Urządzenie nie jest przeznaczone do zastosowań specjalistycznych w parkach i obiektach sportowych ani do zastosowania w rolnictwie i leśnictwie.

- Nie używać urządzenia w czasie deszczu lub na mokrej trawie.
- Nie wolno demontować ani bocznikować urządzeń bezpieczeństwa.

### 2.3 Ryzyko szcążkowe

Nawet podczas użytkowania urządzenia zgodnie z przeznaczeniem wciąż występuje określone ryzyko resztkowe, którego nie da się wykluczyć. Z rodzaju i konstrukcji urządzenia — w zależności od zastosowania — mogą wynikać następujące, potencjalne zagrożenia:

- Odrzucanie ciętego materiału, ziemi i małych kamieni.
- Wdychanie cząstek ciętego materiału przy zaniechaniu zastosowania środków ochrony oddechowej.
- Rany cięte w przypadku kontaktu z obracającym się nożem tnącym.



## 2.4 Urządzenia zabezpieczające i ochronne



### OSTRZEŻENIE!

#### Niebezpieczeństwo skażenia

Niesprawne i dezaktywowane urządzenia ochronne i zabezpieczające mogą spowodować poważne obrażenia ciała.

- Jeśli urządzenia ochronne i zabezpieczające są niesprawne, należy zlecić ich naprawę.
- Nigdy nie dezaktywować urządzeń ochronnych i zabezpieczających.

#### Przełącznik kluczykowy z wtykanym kluczem bezpieczeństwa

Urządzenie jest wyposażone we wtykany klucz bezpieczeństwa, który uniemożliwia jego niezamierzone włączenie. Po wyłączeniu i przed rozpoczęciem prac konserwacyjnych należy zawsze wyciągnąć wtykany klucz bezpieczeństwa.

#### Pałak bezpieczeństwa

Urządzenie jest wyposażone w pałak bezpieczeństwa. W momencie zagrożenia wystarczy zwolnić pałak bezpieczeństwa. Silnik i zespół tnący zostaną zatrzymane.

#### Przycisk Start

Aby umożliwić włączenie silnika za pomocą pałaka bezpieczeństwa, należy wcześniej nacisnąć przycisk Start.

#### Kłapa odbojowa

Kłapa odbojowa chroni np. przed cząstkami ciętego materiału i kamieniami, które mogą być wyrzucane przez urządzenie.

## 2.5 Symbole umieszczone na urządzeniu

Symbol	Znaczenie
	Zachować szczególną ostrożność podczas obsługi urządzenia!
	Przed uruchomieniem przeczytać instrukcję eksploatacji!
	Niebezpieczeństwo uderzenia przez odrzucone przedmioty.

Symbol	Znaczenie
	Nie dopuszczać osób trzecich do niebezpiecznego obszaru!
	Nie zbliżać dłoni ani stóp do zespołu tnącego!
	Przed przystąpieniem do jakichkolwiek prac przy urządzeniu wyciągnąć wtykany klucz bezpieczeństwa!
	Nóż tnący jest w stanie wybiegu po wyłączeniu urządzenia. Dotykание noża tnącego jest możliwe dopiero po zatrzymaniu wszystkich elementów urządzenia!
	Nie używać urządzenia w czasie deszczu i nie przechowywać go na wolnym powietrzu!
	Nie dotyczy, stosowane tylko w przypadku elektrycznych lub spalinowych kosiarek do trawy.
	Nie dotyczy, stosowane tylko w przypadku elektrycznych lub spalinowych kosiarek do trawy.
	Nie dotyczy, stosowane tylko w przypadku elektrycznych lub spalinowych kosiarek do trawy.
	Nie dotyczy, stosowane tylko w przypadku elektrycznych lub spalinowych kosiarek do trawy.

## 2.6 Zakres dostawy



### WSKAZÓWKA

Akumulator i ładowarka są zawarte w zakresie dostawy jedynie w przypadku określonych numerów artykułów, patrz dane techniczne na początku niniejszej instrukcji obsługi.

Do modelu 46.9 Li SP można opcjonalnie nabyć klin do mulczowania.

## 2.7 Przegląd produktu (01)

Widok ogólny produktu (01) przedstawia zestawienie elementów urządzenia.

Nr	elementu
01/1	Przycisk Start
01/2	Pałak bezpieczeństwa
01/3	Belka prowadząca
01/4	Dźwignia włączająca napęd kół
01/5	Kosz na trawę
01/6	Zespół tnący
01/7	Komora akumulatora
01/8	Regulacja wysokości koszenia
01/9	Kłapa odbojowa
01/10	Wskaźnik poziomu napętnienia
01/11	Ładowarka akumulatorów**
01/12	Akumulator**
01/13	Wtykany klucz bezpieczeństwa do przełącznika kluczykowego w komorze akumulatora
01/14	Klin do mulczowania***

\* Tylko w przypadku 42.9 Li SP i 46.9 Li SP.

\*\* W zależności od numeru artykułu, patrz dane techniczne.

\*\*\* Dostępny w ramach akcesoriów do 46.9 Li SP.

## 3 ZASADY BEZPIECZEŃSTWA



### NIEBEZPIECZEŃSTWO!

**Śmiertelne niebezpieczeństwo i niebezpieczeństwo najcięższych obrażeń!**

Nieznajomość zasad bezpieczeństwa i instrukcji obsługi może prowadzić do najcięższych obrażeń, a nawet śmierci.

- Przed użyciem urządzenia należy przestrzegać wszystkich zasad bezpieczeństwa i wskazówek podanych w niniejszej instrukcji obsługi oraz w instrukcjach, do których odniesienia się w niej znajdują.
- Wszystkie dołączone dokumenty należy zachować do późniejszego wykorzystania.

## 3.1 Zasady bezpieczeństwa dla kosiarki

### 3.1.1 Szkolenie

- Przeczytać instrukcję bezpieczeństwa uważnie. Należy zapoznać się z elementami nastawczymi i prawidłowym zastosowaniem urządzenia.
- Nigdy nie zezwalać dzieciom ani innym osobom, które nie znają instrukcji obsługi, korzystać z kosiarki.
  - Należy zapewnić nadzór nad dziećmi, aby wykluczyć użycie urządzenia do zabawy.
  - Czyszczenie i konserwacja nie powinny być przeprowadzane przez dzieci.
  - Lokalne przepisy mogą określać minimalny wiek dla użytkownika.
- Opisywane urządzenie może być używane przez osoby z ograniczeniami fizycznymi, zmysłowymi lub umysłowymi albo osoby bez doświadczenia i wiedzy tylko wówczas, jeśli będą przy tym nadzorowane bądź zostaną przeszkolone w zakresie bezpiecznego używania urządzenia i rozumieją wynikające z tego zagrożenia.

- Nie kosić, gdy w pobliżu znajdują się inne osoby (zwłaszcza dzieci) lub zwierzęta.
- Należy pamiętać o tym, iż to użytkownik jest odpowiedzialny za wypadki z udziałem innych osób lub ich własności.
- Zabrania się eksploatacji urządzenia pod wpływem alkoholu, środków odurzających lub leków.

### 3.1.2 Czynności przygotowawcze

- Podczas pracy z urządzeniem należy zawsze nosić odpowiednie obuwie oraz długie spodnie. Nie wolno używać urządzenia mając gołe nogi lub nosząc lekkie sandały. Unikać noszenia luźnej odzieży lub odzieży ze zwisającymi sznurkami lub paskami.
- Należy sprawdzić teren, na którym urządzenie ma zostać użyte, i usunąć wszelkie przedmioty, które mogą zostać przez urządzenie pochwycone i odrzucone.
- Przed każdym użyciem urządzenia należy sprawdzić, czy nie są zużyte lub uszkodzone noże tnące, sworznie mocujące i cały zespół tnący. Zużyte lub uszkodzone noże tnące i sworznie mocujące można wymieniać tylko kompletami, aby uniknąć niewyważenia zespołu. Zużyte lub uszkodzone tabliczki informacyjne należy wymienić.

### 3.1.3 Obsługa urządzenia

- Należy kosić wyłącznie przy świetle dziennym lub dobrym oświetleniu sztucznym.
- W miarę możliwości nie stosować urządzenia, gdy trawa jest mokra.
- Na zboczach należy pamiętać zawsze o stabilnym ustawieniu urządzenia.
- Urządzenie prowadzić tylko w wolnym tempie.
- Kosić poprzecznie do zbocza, nigdy do góry ani w dół.
- Zachować szczególną ostrożność przy zmianie kierunku jazdy na zboczu.
- Nie kosić na zbyt stromych zboczach.
- Zachować szczególną ostrożność zmieniając kierunek ruchu kosiarki lub ciągnąc ją ku sobie.
- Przytrzymać nóż tnący (noże tnące), gdy kosiarkę trzeba przechylić w celu transportu przez inne nawierzchnie niż trawa i gdy kosiarka jest przemieszczana do lub z koszonej nawierzchni.

- Nie używać urządzenia nigdy z uszkodzonymi urządzeniami zabezpieczającymi i kratkami ochronnymi lub bez zamontowanych urządzeń zabezpieczających, np. blach odbojowych i / lub urządzeń do zbierania trawy. Uszkodzone urządzenia zabezpieczające i osłony ochronne należy wymienić, brakujące urządzenia zabezpieczające i osłony ochronne należy zamontować w sposób prawidłowy.
- Silnik uruchamiać z ostrożnością i zgodnie z instrukcjami producenta. Zachować odpowiedni odstęp stóp od noża tnącego (noży tnących).
- Uruchamiając silnik nie wolno przechylać kosiarki, chyba że kosiarka podczas operacji musi zostać podniesiona. W tym przypadku przechylić ją tylko na tyle, na ile jest to bezwzględnie konieczne, i podnosić tylko stroną przeciwną do użytkownika.
- Nie uruchamiać silnika stojąc przed kanałem wyrzutowym.
- Nie wkładać nigdy rąk ani stóp do lub pod obracające się elementy. Zawsze trzymać się z daleka od kanału wyrzutowego.
- Nigdy nie podnosić ani nie przemieszczać urządzenia z uruchomionym silnikiem.
- Wyłączyć silnik i wyciągnąć klucz bezpieczeństwa. Upewnić się, czy wszystkie poruszające się elementy całkowicie zatrzymały się:
  - przy każdym odejściu od kosiarki,
  - przed usuwaniem blokad lub zatkań w kanale wyrzutowym,
  - przed sprawdzeniem, czyszczeniem kosiarki lub przeprowadzaniem przy niej prac,
  - po najechaniu na ciało obce. Należy odnaleźć uszkodzenia kosiarki oraz przeprowadzić konieczne naprawy przed ponownym uruchomieniem, zanim nastąpi ponowne uruchomienie lub praca kosiarki.
- Gdy kosiarka znacznie drgać niezwykle mocno, wymagane jest jego natychmiastowe sprawdzenie:
  - Należy odnaleźć uszkodzenia.
  - Przeprowadzić konieczne naprawy uszkodzonych elementów.

- Upewnić się, czy wszystkie nakrętki, sworznie i śruby są dobrze dokręcone.
- W razie złych warunków pogodowych, a zwłaszcza w razie deszczu lub nadchodzącej burzy należy zrezygnować z pracy z urządzeniem.

### 3.1.4 Konserwacja i przechowywanie

- Należy dbać o to, aby wszystkie nakrętki, sworznie i śruby były mocno dokręcone i urządzenie znajdowało się w bezpiecznym stanie.
- Urządzenie do zbierania trawy sprawdzać regularnie pod kątem zużycia lub utraty sprawności działania.
- Wymienić ze względów bezpieczeństwa zużyte lub uszkodzone elementy.
- Zwracać uwagę na to, aby w przypadku urządzeń z kilkoma nożami tnącymi ruch jednego noża tnącego nie mógł powodować obrotów pozostałych noży tnących.
- Zwracać uwagę podczas ustawiania urządzenia na to, aby nie doszło do zakleszczenia palców pomiędzy poruszającymi się nożami tnącymi i nieruchomymi elementami urządzenia.

- Pozwolić, aby silnik ostygł, zanim urządzenie zostanie przechowane.
- Zwracać uwagę podczas konserwacji noży tnących na to, aby nawet wówczas, gdy źródło napięcia jest odłączone, noże tnące zachowały możliwość ruchu.
- Wymienić ze względów bezpieczeństwa zużyte lub uszkodzone elementy. Stosować wyłącznie oryginalne części zamienne i akcesoria.

### 3.2 Obciążenie drganiami

#### ■ Niebezpieczeństwo stwarzane przez drgania

*Rzeczywiste wartości emisji drgań podczas używania urządzenia mogą odbiegać od wartości podanych przez producenta. Przed i w trakcie używania należy uwzględnić następujące czynniki:*

- Czy urządzenie jest użytkowane zgodnie z przeznaczeniem?
- Czy materiał jest cięty lub obrabiany w odpowiedni sposób?
- Czy urządzenie znajduje się w prawidłowym stanie użytkowym?
- Czy narzędzie tnące jest prawidłowo naostrzone lub

- czy jest zamontowane odpowiednie narzędzie tnące?
- Czy są zamontowane uchwyty i, w razie potrzeby, uchwyty wibracyjne oraz czy są one trwale połączone z urządzeniem?
  - Użytkować urządzenie jedynie z prędkością obrotową wymaganą dla danej pracy. Unikać maksymalnej prędkości obrotowej, aby zmniejszyć poziom hałasu i wibracji.
  - Wskutek niewłaściwego użytkowania i konserwacji może dojść do zwiększenia poziomu hałasu i drgań urządzenia. Prowadzi to do niekorzystnych skutków zdrowotnych. W tym przypadku należy niezwłocznie wyłączyć urządzenie i zlecić naprawę jednemu z autoryzowanych warsztatów serwisowych.
  - Stopień obciążenia przez drgania zależy od rodzaju wykonywanej pracy i sposobu wykorzystania urządzenia. Należy oceniać te czynniki i stosować odpowiednie przerwy w pracy. Spowoduje to znaczne zmniejszenie obciążenia przez drgania w trakcie całej pracy.
  - Dłuższe używanie urządzenia wystawia operatora na działanie wibracji i może powodować problemy z krążeniem krwi („biały palec”). Aby zmniejszyć to ryzyko, należy nosić rękawice i rozgrzewać dłonie. W przypadku stwierdzenia objawu „białego palca” należy niezwłocznie udać się do lekarza. Do tych objawów należą: brak czucia, utrata wrażliwości, cierpienie, swędzenie, ból, utrata siły, zmiana koloru lub stanu skóry. Z reguły te objawy dotyczą palców, dłoni lub pulsu. Przy niskich temperaturach to ryzyko się zwiększa.
  - W ciągu dnia pracy należy wykonywać dłuższe przerwy, aby odpocząć od hałasu i wibracji. Zaplanować pracę tak, aby stosowanie urządzeń, które wytwarzają silne wibracje, rozłożyć na kilka dni.
  - W przypadku stwierdzenia nieprzyjemnego uczucia lub przebarwienia skóry na dłoniach podczas użytkowania urządzenia, należy niezwłocznie przerwać pracę. Uwzględnić wystarczająco długie przerwy w pracy. Zaniechanie przerw w pracy może doprowadzić do wystąpienia zespo-

łu wibracyjnego dłoni i ramienia.

- Należy zminimalizować ryzyko narażenia na drgania. Utrzymywać urządzenie zgodnie ze wskazówkami zawartymi w instrukcji obsługi.
- Jeśli urządzenie jest często używane, należy zakupić akcesoria zabezpieczające przed drganiami (np. uchwyty) u specjalistycznego sprzedawcy.
- Nie używać urządzenia przy temperaturach niższych niż 10 °C. Ustalić plan pracy, umożliwiający ograniczenie obciążenia drganiami.

### 3.3 Obciążenie hałasem

Określony poziom obciążenia hałasem generowanym przez opisywane urządzenie jest nieunikniony. Głośne prace zaplanować w dopuszczonym i wyznaczonym do tego czasie. W razie potrzeby uwzględnić czasy odpoczynku i ograniczyć czas pracy do najbardziej wymaganych czynności. Dla ochrony własnej i ochrony osób przebywających w pobliżu zaleca się stosowanie odpowiedniej ochrony słuchu.

### 3.4 Zasady bezpieczeństwa dotyczące akumulatora i ładowarki

Przestrzegać zasad bezpieczeństwa dotyczących akumulatora i ładowarki, zawartych w osobnych instrukcjach obsługi.

Patrz:

- Instrukcja obsługi 441630: Akumulator litowo-jonowy B150 Li (B05-3640), B200 Li (B05-3650)
- Instrukcja obsługi 441633: Ładowarka C130 Li (C05-4230)

## 4 MONTAŻ

Montaż: Patrz ilustracje (02) do (04).



### OSTRZEŻENIE!

Zagrożenia wynikłe z niekompletnego montażu!

Eksploatacja niekompletnie zmontowanego urządzenia może prowadzić do poważnych obrażeń ciała.

- Urządzenie eksploatować tylko wówczas, gdy zostało całkowicie zmontowane.
- Akumulator włożyć do urządzenia dopiero po zakończeniu całkowitego montażu.
- Przed włączeniem sprawdzić, czy wszystkie urządzenia zabezpieczające i ochronne występują i są sprawne.

## 5 URUCHOMIENIE

### 5.1 Ładowanie akumulatora (05)



### WSKAZÓWKA

Akumulator i ładowarka są zawarte w zakresie dostawy jedynie w przypadku określonych numerów artykułów, patrz dane techniczne na początku niniejszej instrukcji obsługi.

Można używać następujących akumulatorów litowo-jonowych firmy AL-KO:

Produkt	Oznaczenie	Nr art.
Akumulator litowo-jonowy	B150 Li (B05-3640)	113280
Akumulator litowo-jonowy	B200 Li (B05-3650)	113524
Ładowarka	C130 Li (C05-4230)	113281

Akumulator jest częściowo naładowany. Przed pierwszym użyciem należy całkowicie naładować akumulator. Akumulator można ładować w dowolnym stanie jego naładowania. Przerwanie ładowania nie powoduje uszkodzenia akumulatora.



#### WSKAZÓWKA

Stosować się do szczegółowych informacji zawartych w osobnych instrukcjach eksploatacji akumulatora i ładowarki.



#### OSTROŻNIE!

##### Zagrożenie pożarem w trakcie ładowania!

Nagrzewanie się ładowarki powoduje zagrożenie pożarem w przypadku umieszczenia jej na łatwopalnym podłożu i przy niewystarczającej wentylacji.

- Ładowarki należy używać wyłącznie na niepalnym podłożu lub w niepalnym otoczeniu.
- Jeśli występują: nie zasłaniać szczelin wentylacyjnych.

1. Wsunąć akumulator (05/1) w ładowarkę (05/2) i włożyć wtyczkę sieciową (05/3) do gniazda wtykowego. Proces ładowania rozpocznie się, dioda LED wskazująca stan roboczy (05/4) zacznie błyskać zielonym światłem.
2. Obserwować diodę LED (05/4). Proces pełnego ładowania trwa około 1,5–2 godziny. Ładowanie jest zatrzymywane automatycznie po osiągnięciu stanu pełnego naładowania. W tym stanie, dioda LED (05/4) świeci ciągłym, zielonym światłem.
3. Wyjąć wtyczkę sieciową (05/3), jeśli dioda LED (05/4) świeci ciągłym światłem zielonym.

4. Nacisnąć przycisk zatraskowy na spodzie akumulatora i przytrzymać naciśnięty.
5. Wyjąć akumulator (05/1) z ładowarki (05/2).

#### Wskaźniki stanu na ładowarce (06)

Dioda LED (06/1) ładowarki wskazuje stan naładowania akumulatora oraz stan roboczy ładowarki. Symbole (06/2) na ładowarce sygnalizują następujące stany robocze:

Symbol	Dioda LED i stan naładowania
	Dioda LED świeci na zielono: Akumulator jest całkowicie naładowany.
	Dioda LED błyska na zielono: Akumulator jest ładowany.
	Dioda LED świeci na czerwono: Brak akumulatora w ładowarce.
	Dioda LED błyska na czerwono: Zbyt wysoka temperatura akumulatora spowodowała przerwanie ładowania.

#### 5.2 Ustalanie stanu naładowania akumulatora (07)

Na przedniej ścianie akumulatora znajduje się pole z przyciskiem (07/1) oraz diody LED wskazujące stan naładowania (07/2 do 07/5).

1. Nacisnąć przycisk (07/1). Wskaźniki naładowania świecą w zależności od stanu naładowania akumulatora.
2. Odczytać stan naładowania, patrz punkt „Wskaźniki stanu naładowania akumulatora”.

#### Wskaźnik stanu naładowania akumulatora

Diody LED	Stan naładowania
Zielony (07/2)	Akumulator jest całkowicie naładowany, tzn. w 100 %.
Zielony (07/3)	Akumulator jest naładowany w 50 %.
Zielony (07/4)	Akumulator jest naładowany poniżej 50 %.
Czerwony (07/5)	Akumulator jest całkowicie rozładowany lub został przegrzany/zamrożony.



### 5.3 Wkładanie i wyciąganie akumulatora (08)

#### UWAGA!

#### Niebezpieczeństwo uszkodzenia akumulatora

Pozostawienie akumulatora w urządzeniu po zakończeniu użytkowania może doprowadzić do uszkodzenia akumulatora.

- Bezpośrednio po zakończeniu użytkowania należy wyjąć akumulator z urządzenia i złożyć na przechowanie w miejscu zabezpieczonym przed zamarzaniem.
- Akumulator włożyć do urządzenia dopiero bezpośrednio przed rozpoczęciem pracy.

#### Montaż akumulatora w urządzeniu

1. Otworzyć (08/a) pokrywę (08/1) schowka na akumulator.
2. Wsunąć akumulator (08/2) od góry do schowka na akumulator, aż ulegnie zablokowaniu (08/b).
3. Zamknąć pokrywę schowka na akumulator.

#### Wymywanie akumulatora

1. Nacisnąć przycisk odryglowujący na akumulatorze i go przytrzymać.
2. Wyciągnąć akumulator (08/2).

### 5.4 Włączanie i wyłączanie zasilania energią elektryczną (09)

Przy użyciu wtykanego klucza bezpieczeństwa do przełącznika kluczykowego w komorze akumulatora można włączyć i wyłączyć zasilanie energią elektryczną całego urządzenia.



#### OSTRZEŻENIE!

#### Niebezpieczeństwo skaleczenia

Mimowolne włączenie może doprowadzić do poważnych obrażeń ciała.

- Zawsze przed przerwami w pracy i pracami konserwacyjnymi: Wyłączyć urządzenie i wyciągnąć wtykany klucz bezpieczeństwa.

#### Włączanie zasilania energią elektryczną

1. Otworzyć (09/a) pokrywę (09/1) komory akumulatora.
2. Włożyć (09/b) wtykany klucz bezpieczeństwa (09/2). W tym położeniu urządzenie zasilane

jest napięciem roboczym, jednak nie rozpoczyna jeszcze pracy.

3. Zamknąć pokrywę schowka na akumulator.
4. Włączanie urządzenia: Uruchomić silnik patrz *Rozdział 6.2 "Uruchamianie i zatrzymywanie silnika (11)", strona 170.*

#### Wyłączanie zasilania energią elektryczną

1. Wyciągnąć wtykany klucz bezpieczeństwa (09/2).
2. Bezpośrednio po zakończeniu użytkowania należy wyjąć akumulator z urządzenia i odłożyć do przechowania w miejscu zabezpieczonym przed mrozem. Akumulator włożyć do urządzenia dopiero bezpośrednio przed następnym użyciem.

## 6 OBSŁUGA



#### OSTRZEŻENIE!

#### Zagrożenia wynikłe z niekompletnego montażu!

Eksploatacja niekompletnie zmontowanego urządzenia może prowadzić do poważnych obrażeń ciała.

- Urządzenie eksploatować tylko wówczas, gdy zostało całkowicie zmontowane.
- Akumulator włożyć do urządzenia dopiero po zakończeniu całkowitego montażu.
- Przed włączeniem sprawdzić, czy wszystkie urządzenia zabezpieczające i ochronne występują i są sprawne.

### 6.1 Ustawianie wysokości cięcia (10)



#### OSTROŻNIE!

#### Niebezpieczeństwo odniesienia ran ciętych

Niebezpieczeństwo odniesienia ran ciętych podczas chwytania działającego zespołu tnącego.

- Wysokość cięcia należy zmieniać jedynie przy wyłączonym silniku i nieruchomym zespole tnącym.

1. W celu odblokowania docisnąć lekko dźwignię (10/1) na zewnątrz (10/a) i ją przytrzymać.

- Przy niskiej trawie przesunąć dźwignię w kierunku przedniego koła (10/b), minimalny stopień 1: 3 cm
  - Przy wyższej trawie przesunąć dźwignię w kierunku tylnego koła (10/c), maksymalny stopień 6: 7,5 cm
2. Puścić dźwignię, aby zablokowała się w zadanym stopniu.

## 6.2 Uruchamianie i zatrzymanie silnika (11)

### UWAGA!

#### Niebezpieczeństwo uszkodzenia urządzenia

Wielokrotne, następujące krótko po sobie włączanie i wyłączenie powoduje uszkodzenie silnika i mechanizmu tnącego.

- Silnik należy włączać tylko wtedy, gdy zespół tnący jest zatrzymany.

### Uruchamianie silnika

1. Nacisnąć przycisk Start (11/1) i przytrzymać wciśnięty (11/a).
2. Przyciągnąć pałąk bezpieczeństwa (11/2) do rękojęści prowadzącej (11/3) (11/b). Uruchomić silnik i zespół tnący.
3. Zwolnić przycisk Start (11/1) i przytrzymać przy tym pałąk bezpieczeństwa (11/2).



### WSKAZÓWKA

Dźwignia włączająca nie zablokuje się. Przez cały czas wykonywania pracy przy belce prowadzącej należy ją przytrzymywać.

### Zatrzymywanie silnika

1. Zwolnić pałąk bezpieczeństwa (11/2). Automatycznie przemieszcza się do położenia zerowego.

Silnik zatrzymuje się natychmiast. Zespół tnący jest w stanie wybiegu aż do zatrzymania.



### OSTROŻNIE!

#### Niebezpieczeństwo odniesienia ran ciętych

Podczas sięgania w zespół tnący będący w stanie wybiegu istnieje niebezpieczeństwo odniesienia ran ciętych.

- Należy zaczekać do momentu całkowitego zatrzymania zespołu tnącego.

## 6.3 Posługiwanie się koszem na trawę podczas koszenia (12, 13)

Urządzenie może być użytkowane z koszem na trawę i bez niego.

### Zawieszanie kosza na trawę

1. Zatrzymać silnik patrz *Rozdział 6.2 "Uruchamianie i zatrzymywanie silnika (11)", strona 170*.
2. Podnieść (12/a) kłapę odbojową (12/1).
3. Zaczepić (12/b) kosz na trawę (12/2).
4. Puścić kłapę uderzeniową.

### Kontrolowanie poziomu napelnienia (13)

Tkanina (13/1) wskaźnika poziomu napelnienia odchyła się ku górze przez strumień powietrza podczas koszenia (13/a). Gdy kosz na trawę jest pełny, tkanina opada ku dołowi. Należy wtedy opróżnić kosz na trawę.

### Odczepianie i opróżnianie kosza na trawę



### OSTROŻNIE!

#### Niebezpieczeństwo odniesienia ran ciętych

Niebezpieczeństwo odniesienia ran ciętych podczas chwytania działającego zespołu tnącego.

- Kosz na trawę należy zdejmować tylko wówczas, gdy zespół tnący jest nieruchomy.



### WSKAZÓWKA

Podczas opróżniania kosza na trawę należy także oczyścić otwory wydmuchowe wskaźnika napelnienia, aby nadal działał on poprawnie.

1. Zatrzymać silnik patrz *Rozdział 6.2 "Uruchamianie i zatrzymywanie silnika (11)", strona 170*.
2. Podnieść kłapę uderzeniową (12/1).
3. Unieść kosz na trawę (12/2) i wyjąć go do tyłu.
4. Opróżnić kosz na trawę.
5. Oczyścić otwory wydmuchowe (13/2) pod tkaniną wskaźnika poziomu napelnienia.
6. Zaczepić kosz na trawę (patrz wyżej).

## 6.4 Załączanie i wyłączenie napędu kół (14)



### WSKAZÓWKA

Napęd kół może zostać załączony tylko podczas pracy silnika.

## Załączanie napędu kół

1. Włączyć urządzenie i uruchomić silnik.
2. Docisnąć dźwignię włączającą napęd kół (14/1) do belki prowadzącej (14/2) i ją przytrzymać (14/a). Dźwignia włączająca napęd kół nie ulega zaryglowaniu.

## Wyłączanie napędu kół

1. Zwolnić (14/b) dźwignię włączającą napęd kół (14/1). Automatycznie przemieszcza się do położenia zerowego.

## 6.5 Mulczowanie klinem do mulczowania [46.9 Li SPJ] (15, 16)

Podczas mulczowania skoszona trawa nie jest zabierana, lecz pozostaje na trawniku. Mulcz chroni glebę przed wysuszeniem i dostarcza jej składniki odżywcze. Najlepsze efekty uzyskuje się przy regularnym przycinaniu o około 2 cm. Tylko młoda trawa o białej kłance liści ulega szybko rozkładowi.

- Wysokość trawy przed mulczowaniem: maks. 8 cm
- Wysokość trawy po mulczowaniu: min. 4 cm



### WSKAZÓWKA

Dopasować prędkość chodu do mulczowania, nie iść za szybko.

## Zakładanie klina do mulczowania



### OSTROŻNIE!

#### Niebezpieczeństwo odniesienia ran ciętych

Niebezpieczeństwo odniesienia ran ciętych podczas chwytania działającego zespołu tnącego.

- Przed włożeniem lub wyciągnięciem klina do mulczowania wyłączyć urządzenie i wyciągnąć wtykany klucz bezpieczeństwa.

1. Wyłączenie urządzenia: Przekręcić wtykany klucz bezpieczeństwa do pozycji 0 i go wyciągnąć.
2. Zaczekać do momentu całkowitego zatrzymania zespołu tnącego.
3. Zdjąć kosz na trawę.
4. Podnieść klapę odbojową (15/1) i włożyć (15/a) klin do mulczowania (15/2) w kanał wylotowy (15/3). Blokada musi się zatrzasnąć.

### UWAGA!

#### Niebezpieczeństwo uszkodzenia urządzenia

Jeśli klin do mulczowania się nie zatrzasnie, uruchomienie go może spowodować uszkodzenie klina do mulczowania i zespołu tnącego.

- Sprawdzić, czy blokada się zatrzasnęła.

## Wymowanie klina do mulczowania

1. Wyłączenie urządzenia: Przekręcić wtykany klucz bezpieczeństwa do pozycji 0 i go wyciągnąć.
2. Zaczekać do momentu całkowitego zatrzymania zespołu tnącego.
3. Podnieść klapę odbojową.
4. Zwolnić (16/a) blokadę (16/1) na klinie do mulczowania.
5. Wyciągnąć (16/b) klin do mulczowania (16/2).

## 7 WSKAZÓWKI DOTYCZĄCE PRACY

Przestrzegać zasad bezpieczeństwa (Zasady bezpieczeństwa).



### WSKAZÓWKA

Kosić tylko w porach, kiedy jest to dopuszczalne przez miejscowe regulacje.

- Uważać na przedmioty na trawniku i usuwać je z obszaru roboczego.
- Kosić wyłącznie przy dobrej widoczności.
- Kosić wyłącznie ostrym nożem tnącym.
- Kierować urządzeniem tylko za pomocą belki prowadzącej.
- Poruszać urządzenie tylko w tempie chodzenia.
- Przemieszczać urządzenie zawsze w poprzek pochyłości. Nie jeździć kosiarką w górę i w dół zbocza oraz po zboczach o nachyleniu przekraczającym 10°. Zachować maksymalną ostrożność w przypadku zmiany kierunku pracy.

## Wydajność koszenia lub czas pracy akumulatora

- Wydajność koszenia, czyli powierzchnia trawnika, jaką można skosić, zależy od właściwości trawy. Na wydajność koszenia wpływają takie czynniki, jak długość, gęstość i wilgotność trawy oraz wybrana wysokość cięcia.

- Optymalny czas pracy uzyskuje się poprzez częste koszenie i niedopuszczanie przez to do zbytznego wzrostu trawnika.
- Częste włączanie i wyłączenie kosiarki podczas koszenia obniża wydajność koszenia podobnie jak niecałkowicie naładowany akumulator.
- Załączenie napędu kół zmniejsza wydajność koszenia lub skraca czas pracy akumulatora.
- Dobrymi sposobami na optymalizację wydajności koszenia jest częste koszenie trawnika, ustawienie dużej wysokości cięcia i poruszanie urządzeniem w tempie chodzenia.
- Wydajność koszenia w m<sup>2</sup> przy naładowaniu akumulatora w 100%:
  - 42.9 Li: maks. 400 m<sup>2</sup>
  - 42.9 Li SP: maks. 400 m<sup>2</sup>
  - 46.9 Li SP: maks. 500 m<sup>2</sup>



#### WSKAZÓWKA

W celu wydłużenia czasu pracy można dokupić dodatkowy akumulator.

#### Wskazówki dotyczące koszenia

- Wysokość koszenia powinna wynosić 3–5 cm; nie ustawiać wartości większej niż połowa wysokości trawy.
- Nie przeciążać kosiarki do trawy! Jeżeli prędkość obrotowa silnika znacząco zmniejsza się z powodu długiej i ciężkiej trawy, należy zwiększyć wysokość cięcia i kosić wielokrotnie.
- Wiatr i słońce mogą spowodować wyschnięcie trawy po skoszeniu, w związku z czym należy kosić późnym popołudniem.

## 8 KONSERWACJA I PIELĘGNACJA



### OSTRZEŻENIE!

#### Niebezpieczeństwo odniesienia ran ciętych

Niebezpieczeństwo odniesienia ran ciętych w przypadku kontaktu z ruchomymi częściami o ostrych krawędziach i narzędziami tnącymi.

- Przed przystąpieniem do prac związanych z konserwacją, pielęgnacją i czyszczeniem należy zawsze wyłączyć urządzenie. Wymontować akumulator.
- Podczas wykonywania prac związanych z konserwacją, pielęgnacją i czyszczeniem należy zawsze nosić rękawice ochronne.

### 8.1 Regularne czynności konserwacyjne

- Należy dbać o to, aby wszystkie nakrętki, sworznie i śruby były mocno dokręcone i urządzenie znajdowało się w bezpiecznym stanie.
- Regularnie kontrolować działanie i zużycie skrzyni do zbierania trawy.

### 8.2 Czyszczenie urządzenia i zespołu tnącego

#### UWAGA!

#### Niebezpieczeństwo związane z wodą

Woda w urządzeniu prowadzi do zwarcia i zniszczenia podzespołów elektrycznych.

- Nie spryskiwać urządzenia wodą.
- Do czyszczenia używać wyłącznie zmiotki lub szczotki.

1. Zatrzymać silnik (patrz *Rozdział 6.2 "Uruchamianie i zatrzymywanie silnika (11)", strona 170*).
2. Wyjąć akumulator.
3. Odczepić skrzynię do zbierania trawy.
4. Przechylić urządzenie na bok i wyczyścić zespół tnący zmiotką lub szczotką.

### 8.3 Kontrolowanie i wymienianie noża tnącego



#### OSTRZEŻENIE!

#### Ciężkie obrażenia powodowane przez wyrzucane części noży

Zużyty, pęknięty lub uszkodzony nóż tnący może się złamać, a jego części mogą stać się niebezpiecznymi pociskami.

- Należy regularnie kontrolować nóż tnący pod kątem uszkodzeń.
- Nie używać kosiarki do trawy, jeśli nóż tnący jest zużyty lub uszkodzony.
- Stępione lub uszkodzone noże tnące należy ostrzyć/wymienić tylko w punktach serwisowych AL-KO lub w autoryzowanych zakładach naprawczych.

- Aby uniknąć drgań, nóż tnący i śrubę noża należy wymieniać zawsze razem.
- Naostrzone noże tnące należy wyważyć. Niewyważone noże tnące powodują silne wibracje i uszkodzenie urządzenia.

### 8.4 Regulacja cięgna napędu kół (opcja) (17)

Jeśli mimo działającego silnika nie można włączyć napędu kół, konieczne jest naprężenie zbyt-  
nio wydłużonego cięgna.



#### OSTROŻNIE!

#### Niebezpieczeństwo skałeczenia

Elementy urządzenia znajdujące się w ruchu i mające ostre krawędzie (np. nóż tnący) mogą spowodować obrażenia, jeśli kosiarka zostanie niespodziewanie uruchomiona.

- Cięgno należy regulować tylko przy wyłączonym silniku.

1. Wyłączyć urządzenie i zaczekać, aż zespół tnący się zatrzyma.
2. Przekręcić element regulacyjny (17/1) na cięgnie w kierunku strzałki (17/a).
3. W celu kontroli ustawienia uruchomić silnik i załączyć napęd kół.

4. Jeżeli napęd kół nadal nie działa, przekazać kosiarkę do serwisu lub do autoryzowanego zakładu specjalistycznego.

### 8.5 Naprawy



#### OSTRZEŻENIE!

#### Niebezpieczeństwo odniesienia obrażeń podczas prac naprawczych.

Nieprawidłowe naprawy mogą prowadzić do ciężkich urazów i uszkodzenia urządzenia.

- Naprawy mogą być wykonywane tylko w punktach serwisowych AL-KO lub autoryzowanych zakładach naprawczych!

W następujących przypadkach należy udać się do punktu serwisowego AL-KO:

- Silnik się nie uruchamia.
- Urządzenie najechało na przeszkodę.
- Nastąpiło wygięcie noża tnącego i/lub wału silnika.
- Urządzenie wibruje i pracuje nierównomiernie.
- Akumulator wylał lub jest uszkodzony.

## 9 POMOC W PRZYPADKU USTEREK



#### OSTROŻNIE!

#### Niebezpieczeństwo skałeczenia

Poruszające się części urządzenia o ostrych krawędziach mogą spowodować obrażenia.

- Podczas wykonywania prac związanych z konserwacją, pielęgnacją i czyszczeniem należy zawsze nosić rękawice ochronne!



#### WSKAZÓWKI

W przypadku zakłóceń, które nie zostały wymienione w tej tabeli, lub takich, których nie można usunąć we własnym zakresie, należy skontaktować się z naszym działem obsługi klienta.

Usterka	Przyczyna	Usuwanie
<b>Silnik nie działa.</b>	Wtykany klucz bezpieczeństwa nie jest włożony do przełącznika kluczykowego.	Włóż wtykany klucz bezpieczeństwa do przełącznika kluczykowego.
	Akumulator nie jest włożony lub jest włożony nieprawidłowo.	Włóż akumulator prawidłowo.
	Akumulator jest rozładowany.	Naładuj akumulator.
	Nóż tnący jest zablokowany.	<ul style="list-style-type: none"> <li>■ Usunąć usterkę noża.</li> <li>■ Uruchomić urządzenie na niższej trawie.</li> </ul>
	Przewód lub przełącznik są uszkodzone.	Nie używać urządzenia! Skontaktuj się z serwisem AL-KO.
<b>Spadająca moc silnika.</b>	Akumulator jest rozładowany.	Naładuj akumulator.
	Nóż tnący jest tępy.	Złocić naostrzenie noży tnących w punktach serwisowych AL-KO.
	W wyrzucie znajduje się zbyt dużo trawy.	<ul style="list-style-type: none"> <li>■ Usunąć trawę.</li> <li>■ Oczyszczyć klapę odbojową.</li> </ul>
<b>Silnik zatrzymuje się podczas koszenia.</b>	Nóż tnący jest tępy.	Złocić naostrzenie noży tnących w punktach serwisowych AL-KO.
	Silnik jest przeciążony.	Wyłącz urządzenie, postaw je na płaskim podłożu lub niższej trawie i spróbuj uruchomić je ponownie.
<b>Kosz na trawę nie jest dostatecznie napełniany.</b>	Trawa jest mokra.	Pozostawić trawę do wyschnięcia.
	Kosz na trawę jest zatkany.	Oczyszczyć kratkę kosza na trawę.
	Zbyt dużo trawy jest w kanale wyrzutowym lub w obudowie.	<ul style="list-style-type: none"> <li>■ Oczyszczyć kanał wyrzutowy / obudowę</li> <li>■ Skorygować wysokość koszenia</li> </ul>
	Nóż tnący jest tępy.	Złocić naostrzenie noży tnących w punktach serwisowych AL-KO.
<b>Wyraźny spadek czasu pracy akumulatora.</b>	Zbyt niska wysokość przycinania.	Ustawić wyższą wysokość cięcia.
	Zbyt wysoka lub zbyt wilgotna trawa.	Zostawić trawę do wyschnięcia i ustawić wyższą wysokość cięcia.
	Prędkość koszenia jest zbyt wysoka.	<ul style="list-style-type: none"> <li>■ Zmniejszyć prędkość koszenia</li> <li>■ Oczyszczyć kanał wyrzutowy / obudowę, nóż tnący musi się swobodnie obracać.</li> </ul>
	Kosz na trawę jest pełny.	Opróżnić kosz na trawę i oczyścić kanał wyrzutowy.

Usterka	Przyczyna	Usuwanie
	Upłynął czas eksploatacji akumulatora.	Wymień akumulator. Używać tylko oryginalnych akcesoriów producenta urządzenia.
<b>Nie można naładować akumulatora.</b>	Styki akumulatora są zabrudzone.	Oczyścić styki akumulatora niemetalowym przedmiotem i spryskać je aerozolem kontaktowym. <b>Uwaga:</b> <i>Nie zwierać styków akumulatora metalowym przedmiotem.</i>
	Uszkodzenie akumulatora lub ładowarki.	Zamówić części zamienne w firmie AL-KO.
	Akumulator jest zbyt gorący.	Zaczekać, aż akumulator ostygnie.

## 10 TRANSPORT



### WSKAZÓWKI

Energia znamionowa akumulatora wynosi ponad 100 Wh! Z tego względu należy stosować się do poniższych wskazówek dotyczących transportu.

Akumulator litowo-jonowy zawarty w komplecie podlega przepisom prawa o substancjach niebezpiecznych, jednak może być transportowany w uproszczonych warunkach:

- Użytkownicy prywatni mogą transportować akumulator po drogach bez dalszych nakładów, o ile jest on zamontowany w sposób przeznaczony do handlu detalicznego, a transport służy wyłącznie do celów prywatnych.
- Użytkownicy komercyjni, którzy realizują transport w związku ze swoją główną działalnością (np. dostawy z i do miejsc budów lub pokazów) uproszczenia te mogą również obowiązywać.

W obu powyższych przypadkach należy koniecznie podjąć działania, zapobiegające uwolnieniu zawartości. W innych przypadkach należy bezwzględnie przestrzegać przepisów dotyczących substancji niebezpiecznych! W przypadku nieprzestrzegania nadawcy i ewentualnie przewoźnikowi grożą surowe kary.

### Pozostałe wskazówki dotyczące transportu i wysyłki

- Akumulatory litowo-jonowe transportować bądź wysyłać wyłącznie w nieuszkodzonym stanie.
- Do transportu akumulatora używać wyłącznie oryginalnego kartonu lub odpowiedniego kartonu dla towarów niebezpiecznych (nie jest to

wymagane w przypadku akumulatorów o energii znamionowej poniżej 100 Wh).

- Zakleić odkryte styki akumulatora, aby zapobiec zwarciu.
- Akumulator zabezpieczyć przed przesunięciem wewnątrz opakowania, aby zapobiec uszkodzeniu akumulatora.
- Zapewnić prawidłowe oznakowanie i dokumentację przesyłki podczas transportu bądź wysyłki (np. za pośrednictwem firmy kurierskiej lub spedycji).
- Uzyskać wcześniej informację, czy transport z wykorzystaniem wybranego usługodawcy jest możliwy i zgłosić przesyłkę.

Zalecamy skorzystanie przy przygotowaniu wysyłki z pomocy fachowca z zakresu towarów niebezpiecznych. Przestrzegać również ewentualnych dodatkowych przepisów krajowych.

## 11 PRZECHOWYWANIE

Po każdym użyciu należy dokładnie wyczyścić urządzenie i, jeśli są dostępne, założyć pokrywy ochronne. Urządzenie przechowywać w suchym, zamkniętym pomieszczeniu niedostępnym dla dzieci.

## 11.1 Składowanie akumulatorowej kosiarki do trawy (18)



### OSTROŻNIE!

#### Niebezpieczeństwo skażenia

Jeżeli podczas przechowywania urządzenie będzie dostępne dla dzieci i nieopowierzonych osób, może dojść do obrażeń.

- Przechowywać urządzenie w miejscu niedostępnym dla dzieci oraz osób postronnych.
- Urządzenie składować tylko z wyciągniętymi akumulatorami.

1. Wyłączenie urządzenia: Wyciągnąć wtykany klucz bezpieczeństwa.
2. Ustawić najwyższą wysokość cięcia.
3. Wyjąć akumulator.
4. Silnik pozostawić do wystygnięcia.
5. Dokładnie wyczyścić urządzenie.
6. Wszystkie metalowe elementy pokryć cienką warstwą oleju lub silikonu w celu zabezpieczenia przed korozją.
7. Złożyć belkę prowadzącą.
8. Przechowywać urządzenie w suchym i czystym miejscu zabezpieczonym przed mrozem. Zakryć plandeką przepuszczającą powietrze, aby zabezpieczyć je przed kurzem. Nie używać folii z tworzywa sztucznego, aby zapobiec gromadzeniu się wilgoci.

## 11.2 Składowanie akumulatora i ładowarki



### NIEBEZPIECZEŃSTWO!

#### Zagrożenie wybuchem i pożarem!

Wybuch akumulatora w wyniku wystawienia na działanie ognia lub zetknięcia się ze źródłem wysokiej temperatury grozi śmiercią lub ciężkimi obrażeniami ciała.

- Akumulatory należy składować w chłodnym i suchym miejscu, z dala od otwartych płomieni lub źródeł wysokiej temperatury.



### WSKAZÓWKA

Dzięki funkcji automatycznego rozpoznawania stanu naładowania ładowany akumulator jest zabezpieczony przed przeładowaniem. Można zatem pozostawić podłączony do ładowarki przez pewien, jednak niezbyt długi, czas.



### WSKAZÓWKA

Stosować się do informacji zawartych w osobnych instrukcjach eksploatacji akumulatora i ładowarki.

- Przechowywać akumulator w suchym, chronionym przed mrozem miejscu w temperaturze otoczenia od 0°C do 25°C przy stanie naładowania od ok. 40 - 60%.
- Ze względu na niebezpieczeństwo zwarcia nie przechowywać akumulatora w pobliżu przedmiotów metalowych lub zawierających kwas.

## 12 UTYLIZACJA

### Wskazówki dotyczące ustawy o zużytych sprzęcie elektrycznym i elektronicznym (ElektroG)



- Zużyte urządzenia elektryczne i elektroniczne nie mogą być utylizowane z odpadami z gospodarstwa domowego, lecz należy przekazać je do osobnej zbiórki lub utylizacji.
  - Zużyte baterie lub akumulatory, które nie są na stałe wbudowane w zużytych urządzeniach, należy wyciągnąć przed oddaniem urządzenia! Ich utylizacja jest regulowana przez ustawę o zużytych bateriach.
  - Właściciele lub użytkownicy urządzeń elektrycznych i elektronicznych są prawnie zobowiązani do ich oddania po zużyciu.
  - Użytkownik końcowy odpowiada za usunięcie danych osobowych z utylizowanego urządzenia!
- Symbol przekreślonego pojemnika na odpady oznacza, że zużyte urządzenia elektryczne i elektroniczne nie mogą być utylizowane razem z odpadami z gospodarstwa domowego.



Zużyte urządzenia elektryczne i elektroniczne można nieodpłatnie oddać w następujących punktach zbiórki:

- publiczne punkty utylizacji lub zbiórki odpadów (np. komunalne punkty składowania odpadów);
- punkty sprzedaży urządzeń elektrycznych (stacjonarne i online), o ile sprzedawcy są zobowiązani do odbioru lub oferują tę usługę dobrowolnie.

Wszystkie powyższe zasady obowiązują wyłącznie w odniesieniu do urządzeń sprzedawanych i instalowanych na terenie Unii Europejskiej i objętych dyrektywą 2012/19/UE. W krajach nienależących do Unii Europejskiej obowiązywać mogą inne przepisy dotyczące utylizacji urządzeń elektrycznych i elektronicznych.

### Wskazówki dotyczące ustawy o zużytych bateriach (BattG)



- Zużyte baterie i akumulatory nie mogą być utylizowane z odpadami z gospodarstwa domowego, lecz należy przekazać je do osobnej zbiórki lub utylizacji.
- Informacje na temat bezpiecznego wyciągania baterii lub akumulatorów z urządzenia elektrycznego oraz informacje na temat ich typu lub systemu chemicznego są zawarte w odpowiedniej instrukcji obsługi lub montażu.
- Właściciele lub użytkownicy baterii i akumulatorów są prawnie zobowiązani do ich oddania po zużyciu. Zwrot ogranicza się do przekazania standardowych ilości występujących w gospodarstwach domowych.

Zużyte baterie mogą zawierać szkodliwe substancje lub metale ciężkie, które mogą powodować poważne szkody dla środowiska naturalnego

i zdrowia. Recykling zużytych baterii i wykorzystanie zawartych w nich zasobów przyczynia się do ochrony tych obu ważnych dóbr.

Symbol przekreślonego pojemnika na odpady oznacza, że zużyte baterie i akumulatory nie mogą być utylizowane razem z odpadami z gospodarstwa domowego.

Jeżeli pod symbolem pojemnika na odpady znajdują się dodatkowo oznaczenia Hg, Cd lub Pb, oznacza to:

- Hg: Bateria zawiera więcej niż 0,0005% rtęci
- Cd: Bateria zawiera więcej niż 0,002% kadmu
- Pb: Bateria zawiera więcej niż 0,004% ołowiu

Zużyte akumulatory i baterie można nieodpłatnie oddać w następujących punktach zbiórki:

- publiczne punkty utylizacji lub zbiórki odpadów (np. komunalne punkty składowania odpadów);
- punkty sprzedaży baterii i akumulatorów;
- punkty odbioru zużytych akumulatorów i baterii;
- punkt odbioru producenta (jeżeli nie należy on do systemu odbioru zużytych akumulatorów i baterii).

Wszystkie powyższe zasady obowiązują wyłącznie w odniesieniu do akumulatorów i baterii sprzedawanych na terenie Unii Europejskiej i objętych dyrektywą 2006/66/WE. W krajach nienależących do Unii Europejskiej obowiązywać mogą inne przepisy dotyczące utylizacji akumulatorów i baterii.

## 13 OBSŁUGA KLIENTA/SERWIS

Wszelkie pytania dotyczące gwarancji, naprawy lub części zamiennych należy kierować do najbliższego punktu serwisowego AL-KO. Można go znaleźć w następującej witrynie internetowej:

[www.al-ko.com/service-contacts](http://www.al-ko.com/service-contacts)

## 14 GWARANCJA

Eventualne wady materiałowe lub produkcyjne w urządzeniu usuwamy przed upływem ustawowego okresu przedawnienia roszczeń z tytułu rękojmi za wady fizyczne, dokonując wedle naszego uznania naprawy lub wymiany produktu. Okres przedawnienia ustalany jest zgodnie z prawem obowiązującym w kraju, w którym produkt został zakupiony.

Gwarancja obowiązuje tylko w przypadku:

- zastosowania się do treści niniejszej instrukcji obsługi
- prawidłowego postępowania,
- stosowania oryginalnych części zamiennych.

Gwarancja wygasa w przypadku:

- samodzielnych prób naprawy,
- samodzielnych zmian technicznych,
- zastosowania niezgodnie z przeznaczeniem.

Gwarancja nie obejmuje:

- uszkodzeń lakieru spowodowanych zwykłym zużyciem
- części zużywalnych, oznaczonych na wykazie części zamiennych ramką xxxxxx (X).

Okres gwarancji rozpoczyna się od momentu nabycia przez pierwszego użytkownika końcowego. Decydujące znaczenie ma tutaj data dokumentu zakupu. Należy zwrócić się do dystrybutora lub najbliższego autoryzowanego punktu serwisowego, przedkładając niniejszą deklarację gwarancyjną oraz dowód zakupu. Niniejsza deklaracja nie narusza ustawowych roszczeń nabywcy w stosunku do sprzedawcy z tytułu wad.

## 15 TŁUMACZENIE ORYGINALNEJ DEKLARACJI ZGODNOŚCI UE/WE

Niniejszym oświadczamy na własną odpowiedzialność, że produkt we wprowadzonej przez nas na rynek wersji spełnia wymagania zharmonizowanych dyrektyw UE, standardów bezpieczeństwa UE oraz standardów obowiązujących dla danego produktu.

<b>Produkt</b>	<b>Producent</b>	<b>Osoba sporządzająca dokumentację</b>
Akumulatorowa kosiarka do trawy	AL-KO Geräte GmbH Ichenhauser Str. 14 D-89359 Kötzing	Andreas Hedrich Ichenhauser Str. 14 D-89359 Kötzing
<b>Numer seryjny</b> G1043011		
<b>Typ</b>	<b>Dyrektywy UE</b>	<b>Normy zharmonizowane</b>
42.9 Li	2006/42/EC	EN 60335-1:2012/A11:2014
42.9 Li SP	2014/30/EU	EN 60335-2-77:2010
46.9 Li SP	2000/14/EC	EN 55014-1:2017
<b>Poziom mocy akustycznej</b>	2011/65/EU	EN 55014-2:2015
EN ISO 3744	<b>Ocena zgodności</b>	EN 62233:2008
zmierzony / gwarantowany	2000/14/EC Annex VI	
42.9 Li:	<b>Jednostka notyfikowana</b>	
93,3 dB(A) / 96 dB(A)	TÜV Industrieservice GmbH	
42.9 Li SP:	TÜV SÜD Gruppen	
93,3 dB(A) / 96 dB(A)	Westendstraße 199	
46.9 Li SP:	80686 München	
94,2 dB(A) / 96 dB(A)	Niemcy	
	Nr NB: 0036	
		
		Dr. Wolfgang Hergeth Managing Director

## PŘEKLAD ORIGINÁLNÍHO NÁVODU K POUŽITÍ

## Obsah



1	K tomuto návodu k použití .....	179	8	Údržba a péče .....	190
1.1	Symboly na titulní straně .....	179	8.1	Pravidelná údržba .....	190
1.2	Vysvětlení symbolů a signálních slov .....	180	8.2	Čištění stroje a žacího ústrojí .....	190
2	Popis výrobku .....	180	8.3	Kontrola a výměna žacího nože .....	191
2.1	Použití v souladu s určeným účelem .....	180	8.4	Nastavení bovdeny pohonu kol (volitelné příslušenství) (17) .....	191
2.2	Možné předvídatelné chybné použití .....	180	8.5	Opravy .....	191
2.3	Zbytková rizika .....	180	9	Pomoc při poruchách .....	191
2.4	Bezpečnostní a ochranná zařízení .....	180	10	Přeprava .....	193
2.5	Symboly na stroji .....	181	11	Skladování .....	193
2.6	Součásti dodávky .....	181	11.1	Skladování akumulátorové sekačky (18) .....	193
2.7	Přehled výrobku (01) .....	181	11.2	Skladování akumulátoru a nabíječky .....	193
3	Bezpečnostní pokyny .....	182	12	Likvidace .....	194
3.1	Bezpečnostní pokyny pro sekačky .....	182	13	Zákaznický servis/servis .....	194
3.1.1	Trénink .....	182	14	Záruka .....	195
3.1.2	Přípravná opatření .....	182	15	Překlad originálního prohlášení o shodě EU/ES .....	195
3.1.3	Manipulace .....	183			
3.1.4	Údržba a uskladnění .....	184			
3.2	Zatížení vibracemi .....	184			
3.3	Zatížení hlukem .....	186			
3.4	Bezpečnostní pokyny k akumulátoru a nabíječce .....	186			
4	Montáž .....	186			
5	Uvedení do provozu .....	186			
5.1	Nabití akumulátoru (05) .....	186			
5.2	Zjištění stavu nabití akumulátoru (07) .....	187			
5.3	Vložení a vytažení akumulátoru (08) .....	187			
5.4	Připojení a odpojení elektriny (09) .....	187			
6	Obsluha .....	188			
6.1	Nastavení výšky sečení (10) .....	188			
6.2	Nastartování a zastavení motoru (11) .....	188			
6.3	Sečení se sběrným košem (12, 13) .....	188			
6.4	Připojení a odpojení pohonu kol (14) .....	189			
6.5	Mulčování mulčovacím klínem [46.9 Li SP] (15, 16) .....	189			
7	Pracovní pokyny .....	190			

## 1 K TOMUTO NÁVODU K POUŽITÍ

- U německé verze se jedná o originální návod k použití. Všechny ostatní jazykové verze jsou překlady originálního návodu k použití.
- Uchovávejte tento návod vždy tak, abyste si ho mohli přečíst, když budete potřebovat informace o stroji.
- Předávejte dalším osobám pouze výrobek s tímto návodem k použití.
- Přečtěte a dodržujte bezpečnostní pokyny a varování uvedená v tomto návodu.

## 1.1 Symboly na titulní straně

Symbol	Význam
	Před uvedením do provozu si bezpodmínečně pečlivě přečtěte tento návod k použití. To je předpokladem bezpečné práce a bezproblémové manipulace.

Symbol	Význam
	Návod k použití
	S akumulátory Li-Ion zacházejte opatrně! Obzvláště dodržujte pokyny k přepravě, skladování a likvidaci, které jsou vedené v tomto návodu k použití!

## 1.2 Vysvětlení symbolů a signálních slov



### NEBEZPEČÍ!

Označuje bezprostředně hrozící nebezpečnou situaci, která – pokud se jí nevyhnete – má za následek smrt nebo vážné zranění.



### VÝSTRAHA!

Označuje možnou nebezpečnou situaci, která – pokud se jí nevyhnete – může mít za následek smrt nebo vážné zranění.



### OPATRNĚ!

Označuje možnou nebezpečnou situaci, která by mohla mít za následek menší nebo středně těžké zranění, pokud se jí nevyhnete.

### POZOR!

Označuje situaci, která by mohla mít za následek věcné škody, pokud se jí nevyhnete.



### UPOZORNĚNÍ

Speciální pokyny pro lepší srozumitelnost a manipulaci.

## 2 POPIS VÝROBKU

### 2.1 Použití v souladu s určeným účelem

Tento přístroj je určen výhradně k sečení trávníku v soukromé oblasti a může být použit pouze na suchém trávníku.

Jiné nebo rozsáhlejší používání platí za v rozporu s určeným účelem. Se spotřebičem lze pracovat pouze v plně smontovaném stavu.

Tento přístroj je určen výhradně jen k použití v soukromém sektoru. Jakékoliv jiné používání a

dále nepovolené přestavby a dodatečné montáže budou považovány za použití k jinému než určenému účelu a mají za následek zánik záruky, dále ztrátu konformity (značka CE) a odmítnutí jakékoli odpovědnosti za škody způsobené uživateli nebo třetí straně ze strany výrobce.

### 2.2 Možné předvídatelné chybné použití

Stroj není koncipován pro komerční použití ve veřejných parcích a na sportovištích ani pro použití v zemědělství a lesním hospodářství.

- Stroj nepoužívejte v dešti nebo na mokřem trávníku.
- Bezpečnostní zařízení nesmí být demontována nebo vyřazována z provozu.

### 2.3 Zbytková rizika

I při řádném používání stroje ke stanovenému účelu vždy zůstává zbytkové riziko, které nelze vyloučit. Z druhu a konstrukce stroje mohou být podle použití odvozena následující potenciální ohrožení:

- Odlétávání posekaných předmětů, zeminy a kamínků.
- Vdechování částic řezaného zboží, jestliže nemáte nasazenou ochranu dýchacích orgánů.
- Řezná poranění při sáhnutí na otáčející se žací nůž.

### 2.4 Bezpečnostní a ochranná zařízení



#### VÝSTRAHA!

##### Nebezpečí zranění

Poškozená a vyřazená bezpečnostní a ochranná zařízení mohou vést k těžkým poraněním.

- Defektní bezpečnostní a ochranná zařízení nechejte opravit.
- Bezpečnostní a ochranná zařízení nikdy nevyřazujte z provozu.

### Spínač s klíčem s bezpečnostním nástrčným klíčem

K zamezení neúmyslnému zapnutí je přístroj opatřen bezpečnostním nástrčným klíčem. Po vyřazení a před prováděním údržby je třeba bezpečnostní nástrčný klíč vždy vytáhnout.

### Bezpečnostní rukojeť

Přístroj je vybaven bezpečnostním třmenem. V okamžiku nebezpečí bezpečnostní třmen jednoduše uvolníte. Motor a žací ústrojí se zastaví.

## Tlačítko start

K zapnutí motoru pomocí bezpečnostního třmenu musíte napřed stisknout tlačítko start.

## Nárazová klapka

Nárazová klapka chrání např. před posekanými částicemi a kameny, které mohou odlétávat.

## 2.5 Symboly na stroji

Symbol	Význam
	Zvláštní opatrnost při manipulaci!
	Před uvedením do provozu si přečtěte návod k použití!
	Nebezpečí kvůli odletujícím předmětům!
	Třetí osoby držte stranou nebezpečné oblasti!
	Nohy a ruce udržujte v dostatečné vzdálenosti od žacího ústrojí!
	Před prací na přístroji vždy vytáhněte bezpečnostní nástrčný klíč!
	Žací nůž po vypnutí stroje dobíhá. Žací nože se můžete dotknout až po zastavení všech částí stroje!
	Stroj nepoužívejte při dešti nebo jej neskladujte venku!
	Nevztahuje se, používá se jen u elektrických nebo benzínových sekaček na trávu.

Symbol	Význam
	Nevztahuje se, používá se jen u elektrických nebo benzínových sekaček na trávu.
	Nevztahuje se, používá se jen u elektrických nebo benzínových sekaček na trávu.
	Nevztahuje se, používá se jen u elektrických nebo benzínových sekaček na trávu.

## 2.6 Součásti dodávky



### UPOZORNĚNÍ

Akumulátory a nabíječka jsou součástí dodávky jen u určitých čísel artiklů, viz technické údaje vpředu v tomto návodu k použití.

Pro model 46.9 Li SP si lze pořídit mulčovací klín jako příslušenství.

## 2.7 Přehled výrobku (01)

Přehled výrobku (01) poskytuje přehled o stroji.

Č.	Součást
01/1	Tlačítko start
01/2	Bezpečnostní rukojeť
01/3	Vodící rukojeť
01/4	Spínací třmen pohonu kol*
01/5	Sběrný koš na trávu
01/6	Žací lišta
01/7	Příhrádka na akumulátor
01/8	Nastavení výšky sečení
01/9	Nárazová klapka
01/10	Indikátor stavu náplně
01/11	Nabíječka akumulátorů**
01/12	Akumulátor**
01/13	Bezpečnostní nástrčný klíč pro spínač s klíčem v příhrádce na akumulátor
01/14	Mulčovací klín***

\* Jen u přístrojů 42.9 Li SP a 46.9 Li SP.

\*\* Podle čísla artiklu viz technické údaje.

\*\*\* Pro 46.9 Li SP je k dostání jako příslušenství.

### 3 BEZPEČNOSTNÍ POKYNY



#### NEBEZPEČÍ!

#### Nebezpečí života a nebezpečí nejtěžších zranění!

Neznalost bezpečnostních pokynů obsluhy může vést k těžkým zraněním a dokonce k smrti.

- Než stroj použijete, respektujte všechny bezpečnostní pokyny a pokyny k obsluze tohoto návodu k použití i návody k použití, na které jste byli odkázáni.
- Všechny dodané dokumenty uschovejte pro budoucí použití.

### 3.1 Bezpečnostní pokyny pro sekačku

#### 3.1.1 Trénink

- Pečlivě si přečtěte návod k použití. Seznamte se ovládacími prvky a správným použitím přístroje.
- Nikdy nedovolte dětem nebo jiným osobám, které nebyly seznámeny s návodem k použití, používat sekačku.
  - Děti by měly být pod dohledem, aby si s přístrojem nehrály.
  - Čištění a údržbu nesmí provádět děti.
  - Minimální věk uživatele mohou určovat místní ustanovení.
- Tento přístroj může být používán osobami se sníženými fy-

zickými, smyslovými nebo duševními schopnostmi nebo bez zkušeností a s nedostatečnými znalostmi, jestliže jsou pod dohledem nebo byly poučeny ve věci bezpečného používání přístroje a porozuměly z toho vyplývajícím nebezpečím.

- Nesekejte, když jsou poblízkou osoby, zvláště děti, nebo zvířata.
- Myslete na to, že je uživatel zodpovědný za úrazy ostatních osob nebo poškození jejich majetku.
- Neobsluhujte přístroj pod vlivem alkoholu, drog nebo léků.

#### 3.1.2 Přípravná opatření

- Během provozu přístroje noste vždy pevnou obuv a dlouhé kalhoty. Neprovozujte přístroj nikdy bosa nebo v lehkých sandálech. Nenoste volné oblečení nebo oblečení s visícími šňůrami nebo pásky.
- Zkontrolujte pozemek, na kterém se bude přístroj používat a odstraňte všechny předměty, které by mohl přístroj zachytit a odmrštit.
- Před použitím přístroje vždy zkontrolujte, zda nejsou žací nůž, upevňovací čep a celá žací jednotka opotřebované

nebo poškozené. Opotřebovaný nebo poškozený žací nůž a upevňovací šroub musíte z důvodu případné nevyváženosti vyměnit najednou. Opotřebované nebo poškozené informační štítky musí být nahrazeny.

### 3.1.3 Manipulace

- Pracujte pouze za denního světla nebo při dobrém umělém osvětlení.
- Vyvarujte se - pokud je to možné - použití přístroje, když je tráva vlhká.
- Při práci ve stráních vždy dbejte vždy na dobrý postoj.
- Při používání přístroje se vždy pohybujte jen krokem.
- Sekejte vždy napříč ke stráni, nikdy ne směrem nahoru nebo dolů.
- Při změně směru jízdy na stráni vždy buďte obzvláště opatrní.
- Nesekejte na příliš prudkých stráních.
- Při obracení sekačky nebo jejím přibližování směrem k sobě buďte obzvláště opatrní.
- Zastavte žací nůž (nože), když musíte nachýlit sekačku z důvodu přejezdu přes jiné plochy než trávník a když sekačkou přejíždíte směrem z nebo na sečenou plochu.
- Nikdy nepoužívejte přístroj s poškozenými ochrannými zařízeními nebo ochrannými mřížkami nebo bez zabudovaných ochranných zařízení, např. odrazových plechů a/nebo sběrného koše. Poškozené ochranná zařízení a kryty musíte vyměnit, chybějící ochranná zařízení a kryty správně umístit.
- Motor startujte opatrně a v souladu s pokyny výrobce. Udržujte dostatečný odstup nohou od žacího nože (nožů).
- Při startování motoru se nesmí sekačka naklápět, ledaže byste museli nadzdvihnout spuštěnou sekačku. V tomto případě ji nakloňte jen tolik, kolik je bezpodmínečně nezbytné, a zdvihněte pouze od uživatele odvrácenou stranu.
- Nestartujte motor, když stojíte před vyhazovacím kanálem.
- Nikdy nedávejte ruce nebo nohy na nebo pod otáčející se součásti. Vždy se držte stranou od vyhazovacího otvoru.
- Stroj nikdy nezvedejte nebo nepřenášejte s běžícím motorem.

- Vypněte motor a vytáhněte bezpečnostní klíč. Ujistěte se, že se všechny pohybující se součásti zcela zastavily:
  - vždy když odcházíte od sekačky,
  - dříve než uvolníte zablokovaní nebo odstraníte ucpání z vyhadzovacího kanálu,
  - dříve než začnete s kontrolou sekačky, jejím čištěním nebo s prací na ní,
  - po zásahu cizího tělesa. Před novým spuštěním a prací se sekačkou zkontrolujte, zda není sekačka poškozená, a proveďte potřebné opravy.
- Jestliže začne sekačka nevyzykle silně vibrovat, je potřebná okamžitá kontrola:
  - Najděte případná poškození.
  - Proveďte potřebné opravy poškozených součástí.
  - Postarejte se o důkladné utažení všech matic, čepů a šroubů.
- Nepracujte s přístrojem za špatných povětrnostních podměrů, zejména při dešti nebo bouřce.

### 3.1.4 Údržba a uskladnění

- Zajistěte, aby byly všechny matice, čepy a šrouby pevně

utaženy a stroj se nacházel v bezpečném stavu.

- Pravidelně kontrolujte opotřebení zařízení na zachytávání trávy nebo jeho funkčnost.
- Z bezpečnostních důvodů vyměňte opotřebené nebo poškozené součásti.
- Respektujte, že u přístrojů s několika žacími noži může pohyb jednoho žacího nože rozpochybovat ostatní žací nože.
- Při seřizování přístroje dejte pozor na to, abyste si nepřiskřípli prsty mezi pohybující se žací nože a pevné části přístroje.
- Před uskladněním přístroje nechte vychladnout motor.
- Při údržbě žacího nože dejte pozor na to, že se mohou žací nože pohybovat i při vypnutém zdroji napětí.
- Z bezpečnostních důvodů vyměňte opotřebené nebo poškozené součásti. Používejte pouze originální náhradní díly a příslušenství.

## 3.2 Zatížení vibracemi

### ■ Nebezpečí vibrace

*Skutečná emisní hodnota vibrací při používání přístroje se může lišit od hodnoty uváděné výrobcem. Před popř. bě-*



hem používání respektujte následující ovlivňující faktory:

- Je stroj používán v souladu s určeným účelem?
- Je materiál správným způsobem posekán, popř. zpracován?
- Nachází se stroj v řádném stavu vhodném k používání?
- Je řezný nástroj správně nabroušený, popř. je řezný nástroj správně namontovaný?
- Jsou namontovány rukojeti a event. volitelné vibrační rukojeti, a jsou pevně spojeny se strojem?
- Provozujte stroj pouze při tolika otáčkách, kolik je nezbytné pro danou práci. Nevytáčejte motor na maximum, snížíte hluk a vibrace.
- Kvůli neodbornému používání a údržbě se mohou zvýšit vibrace stroje a hlučnost. To vede ke zdravotním újmám. V takovém případě stroj ihned vypněte a nechte ho opravit od autorizovaného servisu - dílny.
- Stupeň zatížení vibracemi je závislý na prováděné práci, popř. používání stroje. Odhadněte je a vložte odpovídající pracovní přestávky. Výrazně se tím sníží zatížení vibracemi po celou pracovní dobu.
- Delší používání stroje vystavuje obsluhu vibracím a může zapříčinit oběhové problémy („bílý prst - Raynaudova nemoc“). Abyste toto riziko zmenšili, noste rukavice a držte ruce v teple. Pokud se objeví symptom „bílého prstu“, ihned vyhledejte lékaře. K tomuto symptomu patří: Necitlivost, ztráta stability, mravenčení, svědění, bolest, ubývání síly, změna barvy nebo stavu kůže. Normálně postihují tyto symptomy prsty, ruce nebo puls. Nebezpečí se zvyšuje za nízkých teplot.
- Během pracovního dne si dělejte delší přestávky, abyste si mohli odpočinout od hluku a vibrací. Plánujte si práci tak, aby se použití strojů se silnými vibracemi rozložilo na několik dnů.
- Máte-li nepříjemný pocit nebo jste během používání stroje zjistili zabarvení kůže na vaší ruce, okamžitě přerušete práci. Dodržujte dostatečně dlouhé pracovní přestávky. Bez dostatečných přestávek v práci může dojít k vibračnímu syndromu ruka-paže.

- Minimalizujte riziko vystavení vibracím. Stroj udržujte podle pokynů v návodu k použití.
- Používáte-li stroj častěji, kontaktujte svého prodejce k zakoupení antivibračního příslušenství (např. držadla).
- Se strojem nepracujte při teplotách menších než 10 °C. V pracovním plánu specifikujte, jak lze omezit zatížení vibracemi.

### 3.3 Zatížení hlukem

Určitému zatížení hlukem nelze u tohoto stroje zabránit. Hlučné práce provádějte v doporučených a určených dobách. Dodržujte event. doby klidu a pracovní dobu omezte na minimum. Ke své osobní ochraně a k ochraně v blízkosti se nacházejících osob noste vhodnou ochranu sluchu.

### 3.4 Bezpečnostní pokyny k akumulátoru a nabíječce

Dodržujte bezpečnostní pokyny k akumulátoru a nabíječce uvedené v samostatných návodech k použití.

Viz:

- Návod k obsluze 441630: Lithium-iontový akumulátor B150 Li (B05-3640), B200 Li (B05-3650)
- Návod k obsluze 441633: Nabíječka C130 Li (C05-4230)

## 4 MONTÁŽ

Montáž: Viz obrázky (02) až (04).



### VÝSTRAHA!

**Nebezpečí v důsledku neúplné montáže!**

Provoz neúplně smontovaného přístroje může přivodit těžká poranění a poškození přístroje.

- Přístroj provozujte pouze tehdy, když je kompletně smontovaný!
- Akumulátor vložte do přístroje tehdy, když je kompletně smontovaný!
- Vyzkoušejte všechna bezpečnostní a ochranná zařízení, zda jsou k dispozici a jsou funkční!

## 5 UVEDENÍ DO PROVOZU

### 5.1 Nabití akumulátoru (05)



### UPOZORNĚNÍ

Akumulátory a nabíječka jsou součástí dodávky jen u určitých čísel artiklů, viz technické údaje vpředu v tomto návodu k použití.

Lze použít následující Li-Ion akumulátory a nabíječky AL-KO:

Výrobek	Označení	Č. výrobku
Li-Ion akumulátor	B150 Li (B05-3640)	113280
Li-Ion akumulátor	B200 Li (B05-3650)	113524
Nabíječka	C130 Li (C05-4230)	113281

Dodaný akumulátor je částečně nabitý. Před prvním použitím akumulátor úplně nabijte. Akumulátor je možné skladovat v jakémkoli stavu nabití. Přerušeni nabíjení akumulátor nepoškozuje.



### UPOZORNĚNÍ

Dbejte na detailní informace separátních návodů k provozu k akumulátorů a nabíječky.

**OPATRNĚ!****Nebezpečí požáru při nabíjení!**

Kvůli zahřívání nabíječky hrozí nebezpečí požáru, jestliže je postavena na hořlavý podklad a není dostatečně odvětrávána.

- Provozujte nabíječku vždy na nehořlavém povrchu, popř. v nehořlavém prostředí.
- Je-li k dispozici: Větrací otvory udržujte volné.

1. Vložte akumulátor (05/1) do nabíječky (05/2) a zapojte zástrčku napájecího kabelu (05/3) do zásuvky. Začne nabíjení a LED pro indikaci zobrazení provozního stavu (05/4) bliká zeleně.
2. Sledujte LED (05/4). Nabíjení trvá cca 1,5–2,0 hodiny pro úplné nabití. Nabíjení se automaticky ukončí, když je akumulátor plně nabit. LED (05/4) poté trvale svítí zeleně.
3. Odpojte zástrčku (05/3), když LED (05/4) svítí trvale zeleně.
4. Stiskněte zajišťovací tlačítko na spodní straně akumulátoru a držte jej stisknuté.
5. Poté vytáhněte akumulátor (05/1) z nabíječky (05/2).

**Ukazatel stavu na nabíječce (06)**

LED (06/1) na nabíječce ukazuje stav nabití akumulátoru a provozní stav nabíječky. Symboly (06/2) na nabíječce znázorňují tyto stavy:

Symbol	LED a stav nabití
	LED svítí zeleně: Akumulátor je plně nabitý.
	LED bliká zeleně: Akumulátor se nabíjí.
	LED svítí červeně: V nabíječce není žádný akumulátor.
	LED bliká červeně: Akumulátor je příliš horký, a proto se nebude nabíjet.

**5.2 Zjištění stavu nabití akumulátoru (07)**

Na přední straně akumulátoru je situován ovládací panel s tlačítkem (07/1) a LED ukazateli stavu nabití (07/2 až 07/5).

1. Stiskněte tlačítko (07/1). Ukazatele stavu nabití svítí v závislosti na stavu nabití akumulátoru.

2. Odečtěte stav nabití, viz odstavec „Ukazatele stavu nabití akumulátoru“.

**Ukazatele stavu nabití akumulátoru**

LED	Stav nabití
Zelená (07/2)	Akumulátor je plně nabit, tj. na 100 %.
Zelená (07/3)	Akumulátor je nabitý na více než 50 %.
Zelená (07/4)	Akumulátor je nabitý na méně než 50 %.
Červená (07/5)	Akumulátor je zcela vybitý nebo byl akumulátor přehřátý/podchlazen.

**5.3 Vložení a vytažení akumulátoru (08)****POZOR!****Riziko poškození akumulátoru**

Ponecháte-li akumulátor po použití v přístroji, může to vést k poškození akumulátoru.

- Bezprostředně po použití vytáhněte akumulátor a uložte ho tak, aby byl chráněn před mrazem.
- Akumulátor vložte do přístroje bezprostředně před začátkem práce.

**Vložení akumulátoru**

1. Otevřete kryt (08/1) přihrádky na akumulátor (08/a).
2. Akumulátor (08/2) se nasune shora do přihrádky na akumulátor, až zaklapne (08/b).
3. Uzavřete kryt přihrádky na akumulátor.

**Vytažení akumulátoru**

1. Stiskněte odblokovací tlačítko na akumulátoru a držte je stisknuté.
2. Vytažení akumulátoru (08/2).

**5.4 Připojení a odpojení elektřiny (09)**

S bezpečnostním nástřechným klíčem pro uzamykatelný spínač s klíčem v přihrádce na akumulátor lze zapnout a vypnout elektrické napájení celého přístroje.

**VÝSTRAHA!****Nebezpečí zranění**

Neúmyslné zapnutí může vést k těžkým úrazům.

- Před přestávkami v práci a údržbou: Přístroj vypněte a vždy vytáhněte bezpečnostní nástrčný klíč.

**Zapněte přívod elektrického proudu**

1. Otevřete kryt (09/1) přihrádky na akumulátor (09/a).
2. Zasuňte (09/b) bezpečnostní nástrčný klíč (09/2). Tím dostává přístroj provozní napětí, avšak ještě nezačne pracovat.
3. Uzavřete kryt přihrádky na akumulátor.
4. Zapnutí stroje: Nastartujte motor viz *Kapitola 6.2 "Nastartování a zastavení motoru (11)", strana 188.*

**Vypněte přívod elektrického proudu**

1. Vyjměte bezpečnostní nástrčný klíč (09/2).
2. Bezprostředně po použití vytáhněte akumulátor a uložte ho tak, aby byl chráněn před mrazem. Akumulátor vložte do přístroje bezprostředně před začátkem práce.

**6 OBSLUHA****VÝSTRAHA!****Nebezpečí v důsledku neúplné montáže!**

Provoz neúplně smontovaného přístroje může přivodit těžká poranění a poškození přístroje.

- Přístroj provozujte pouze tehdy, když je kompletně smontovaný!
- Akumulátor vložte do přístroje tehdy, když je kompletně smontovaný!
- Vyzkoušejte všechna bezpečnostní a ochranná zařízení, zda jsou k dispozici a jsou funkční!

**6.1 Nastavení výšky sečení (10)****OPATRNĚ!****Nebezpečí zranění pořezáním**

Nebezpečí řezných poranění při sáhnutí na běžící žací ústrojí.

- Výšku sečení nastavujte jen u vypnutého motoru a zastaveného řezacího ústrojí.

1. Páčku (10/1) k odblokování lehce zatlačte směrem ven (10/a) a držte ji stlačenou.
  - Na nízký trávnik posuňte páčku směrem k přednímu kolu (10/a), minimální stupeň 1: 3 cm
  - Na vyšší trávnik posuňte páčku směrem k zadnímu kolu (10/b), maximální stupeň 6: 7,5 cm
2. Uvolněte páčku, dokud nezacvakne požadovaný stupeň.

**6.2 Nastartování a zastavení motoru (11)****POZOR!****Nebezpečí poškození stroje**

Několikanásobným, krátce za sebou se opakujícím zapnutím/vypnutím dochází k poškození motoru a řezacího ústrojí.

- Motor zapněte jen po zastavení žacího ústrojí.

**Nastartování motoru**

1. Stiskněte tlačítko Start (11/1) a držte ho stisknuté (11/a).
2. Bezpečnostní třmen (11/2) přitáhněte (11/b) k vodící rukojeti (11/3). Spustíte motor a žací ústrojí.
3. Uvolněte tlačítko Start (11/1) a přitom držte bezpečnostní třmen (11/2).

**UPOZORNĚNÍ**

Západka bezpečnostní konzoly nezaskočí. Během práce jej vždy pevně držte na vodící rukojeti.

**Zastavení motoru**

1. Uvolněte bezpečnostní třmen (11/2). Automaticky přejdou do výchozího postavení. Motor se okamžitě zastaví. Žací ústrojí dobíhá až do úplného zastavení.

**OPATRNĚ!****Nebezpečí zranění pořezáním**

Při sáhnutí do běžícího žacího ústrojí hrozí nebezpečí zranění pořezáním.

- Vyčkejte, až se žací ústrojí zastaví.

**6.3 Sečení se sběrným košem (12, 13)**

Přístroj lze provozovat s košem na zachycení trávy nebo bez něj.

### Zavěšení sběrného koše na trávu

1. Zastavte motor viz *Kapitola 6.2 "Nastartování a zastavení motoru (11)", strana 188.*
2. Zvedněte nárazovou klapku (12/1) (12/a).
3. Zavěste (12/b) koš na trávu (12/2).
4. Uvolněte nárazovou klapku.

### Kontrola stavu naplnění (13)

Látkový kryt (13/1) je díky proudy vzduchu při sečení vyklenutý nahoru (13/a). Je-li koš na trávu plný, látkový kryt klesne dolů. Sběrný koš na trávu musíte vyprázdnit.

### Sběrný koš na trávu vyvěste a vyprázdníte



#### OPATRNĚ!

#### Nebezpečí zranění pořezáním

Nebezpečí řezných poranění při sáhnutí na běžící žací ústrojí.

- Sběrný koš na trávu sejměte až po zastavení žacího ústrojí.



#### UPOZORNĚNÍ

Při vysypávání sběrného koše na trávu vyčistěte i vyfukovací otvory ukazatele stavu naplnění, aby ukazatel fungoval i nadále správně.

1. Zastavte motor viz *Kapitola 6.2 "Nastartování a zastavení motoru (11)", strana 188.*
2. Zvedněte nárazovou klapku (12/1).
3. Sběrný koš na trávu (12/2) vyzvedněte a vyjměte směrem dozadu.
4. Sběrný koš na trávu vyprázdníte.
5. Vyčistěte vyfukovací otvory pod látkovým krytem ukazatele stavu naplnění (13/2).
6. Zavěste sběrný koš na trávu (viz výše).

### 6.4 Připojení a odpojení pohonu kol (14)



#### UPOZORNĚNÍ

Pohon kol může být připojen jen u běžícího motoru.

#### Zapnutí pohonu kol

1. Zapněte stroj a nastartujte motor.
2. Třmen převodovky pohonu kol (14/1) přitlačte k vodící rukojeti (14/2) a přidržte ho (14/a). Spínací třmen pohonu kol nezaskočí.

#### Odpojení pohonu kol

1. Uvolněte (14/b) spínací třmen pohonu kol (14/1). Automaticky přejdou do výchozího postavení.

### 6.5 Mulčování mulčovacím klínem [46.9 Li SP] (15, 16)

Při mulčování se posekaný materiál nesbírá, ale zůstává a trávniku. Mulč chrání půdu před vyschnutím a zásobuje ji živinami. Nejlepších výsledků je dosaženo pravidelným sekáním o asi 2 cm. Jen mladá tráva s měkkým listovým pletivem rychle zetlí.

- Výška trávy před mulčováním: max. 8 cm
- Výška trávy po mulčováním: min. 4 cm



#### UPOZORNĚNÍ

Rychlost kroku přizpůsobte mulčování, nechoďte moc rychle.

### Nasazení mulčovacího klínu



#### OPATRNĚ!

#### Nebezpečí zranění pořezáním

Nebezpečí řezných poranění při sáhnutí na běžící žací ústrojí.

- Než budete nasazovat nebo vyjímat mulčovací klín, přístroj vždy vypněte a vytáhněte bezpečnostní nástrčný klíč.

1. Vypnutí stroje: Bezpečnostní nástrčný klíč otočte do polohy 0 a vytáhněte ho.
2. Vyčkejte, až se žací ústrojí zastaví.
3. Sejměte sběrný koš.
4. Zvedněte nárazovou klapku (15/1) a mulčovací klín (15/2) vložte do vyhazovací šachty (15/3) (15/a). Blokování musí zaskočit.

#### POZOR!

#### Nebezpečí poškození stroje

Pokud mulčovací klín nezaskočí, může dojít k poškození mulčovacího klínu a žacího ústrojí.

- Dávejte pozor, aby blokování zaskočilo.

### Odstranění mulčovacího klínu

1. Vypnutí stroje: Bezpečnostní nástrčný klíč otočte do polohy 0 a vytáhněte ho.
2. Vyčkejte, až se žací ústrojí zastaví.
3. Zvedněte klapku.
4. Povolte blokování (16/1) na mulčovacím klínu (16/a).
5. Vytáhněte (16/b) mulčovací klín (16/2).

## 7 PRACOVNÍ POKYNY

Dodržujte bezpečnostní pokyny (Bezpečnostní pokyny).



### UPOZORNĚNÍ

Dodržujte místní vyhlášky, které určují, kdy můžete sekačku používat.

- Dávejte pozor na předměty v trávě a odstraňte je z pracovní oblasti.
- Pracujte pouze za dobrých světelných podmínek.
- Pracujte pouze s ostrými žacími noži.
- Stroj veděte pouze za vodicí rukojeť.
- Stroj provozujte při rychlosti chůze.
- Stroj vždy veděte příčně ke svahu. Sekačka trávy nepoužívejte na svazích se sklonem větším než 10°. Při změně směru sečení dbejte zvýšené opatrnosti.

### Výkon, popř. doba běhu akumulátoru

- Výkon, popř. plocha, která má být posečena, je závislý na vlastnostech trávníku. Na výkon působí různé faktory, jako je délka, hustota trávy, zvolená výška sečení a vlhkost trávníku.
- Optimální doby provozu a udržování nízkého trávníku je dosaženo častým sečením.
- Časté zapínání a vypínání sekačky během sečení snižuje výkon stejně jako málo nabitý akumulátor.
- Zapnutí pohonu kol snižuje výkon, popř. zkrátí dobu běhu akumulátoru.
- K optimalizaci výkonu se doporučuje časté sečení trávníků, nastavení velké výšky sečení a pohyb stroje v rychlosti chůze.
- Výkon v m<sup>2</sup> při 100% nabití akumulátoru:
  - 42.9 Li: max. 400 m<sup>2</sup>
  - 42.9 Li SP: max. 400 m<sup>2</sup>
  - 46.9 Li SP: max. 500 m<sup>2</sup>



### UPOZORNĚNÍ

K prodloužení doby běhu můžete zakoupit dodatečný akumulátor.

### Tipy pro sečení

- Sečte při stálé výšce 3–5 cm, ne více než v polovině výšky trávníku.
- Sekačku trávy nepřetěžujte! Pokud otáčky motoru na těžké trávě výrazně poklesnou, zvýšte výšku sečení a sečte vícekrát.
- Vítr a slunce mohou trávník po sečení vysušit, proto sečte v pozdní odpoledne.

## 8 ÚDRŽBA A PÉČE



### VÝSTRAHA!

#### Nebezpečí zranění pořezáním

Nebezpečí zranění pořezáním při sáhnutí na ostrohanné a pohybující se díly přístroje i řezné nástroje.

- Před údržbou, ošetřováním a čištěním stroj vždy vypněte. Odstraňte akumulátor.
- Při údržbě, ošetřování a čištění vždy noste ochranné rukavice.

### 8.1 Pravidelná údržba

- Zajistěte, aby byly všechny matice, čepy a šrouby pevně utaženy a stroj se nacházel v bezpečném stavu.
- Pravidelně kontrolujte funkci a opotřebením sběrného boxu.

### 8.2 Čištění stroje a žacího ústrojí

#### POZOR!

#### Nebezpečí vyplývající z vody

Voda ve stroji vede ke zkratům a zničení elektrických součástí.

- Stroj neostřikujte vodou.
- K čištění používejte výhradně jen smetáček nebo kartáč.

1. Zastavte motor (viz *Kapitola 6.2 "Nastartování a zastavení motoru (11)", strana 188*).
2. Vytáhněte akumulátor.
3. Vyhákněte sběrný box.
4. Stroj naklopte na stranu a smetáčkem nebo kartáčem vyčistěte žací ústrojí.

### 8.3 Kontrola a výměna žacího nože



#### VÝSTRAHA!

#### Těžká poranění odlétávajícími částmi nože

Opotřebený, prasklý nebo poškozený žací nůž se může zlomit a jeho části mohou způsobit nebezpečná poranění při jejich odmrštění.

- Pravidelně kontrolujte poškození žacího nože.
- Sekačku nepoužívejte, jestliže je žací nůž opotřebený nebo poškozený.
- Tupé nebo poškozené žací nože nechejte brousit, popř. měnit pouze u servisního střediska AL-KO nebo autorizovaného prodejce.

- K zamezení vibrací musí být žací nůž a šroub vždy vyměněny společně.
- Přebroušený žací nůž musí být vyvážený. Nevývážené žací nože vedou k nadměrným vibracím a poškození sekačky.

### 8.4 Nastavení bovdenu pohonu kol (volitelné příslušenství) (17)

Není-li již možné u běžícího motoru zapnout pohon kol, došlo k prodloužení bovdenu, který pak musí být napnut.



#### OPATRNĚ!

#### Nebezpečí zranění

Ostrohranné a pohybující se části strojů (např. žací nůž) i náhle se rozjíždějící sekačka mohou vést k poranění.

- Bovden nastavujte jen u vypnutého motoru.

1. Stroj vypněte a počkejte, až se zastaví žací ústrojí.
2. Stavěcí díl (17/1) na bovdenu otáčejte ve směru šipky (17/a).

3. Ke kontrole nastavení nastartujte motor a zapněte pohon kol.
4. Jestliže pohon kol stále ještě nefunguje, dopravte sekačku na trávu do servisní dílny nebo k autorizovanému prodejci.

### 8.5 Opravy



#### VÝSTRAHA!

#### Nebezpečí úrazu při provádění oprav

Neodborné opravy mohou mít za následek těžké úrazy a poškození stroje.

- Opravy smí provádět pouze servisní dílny AL-KO nebo autorizované odborné provozovny!

V následujících případech vyhledejte servis AL-KO:

- Motor již nespouští.
- Stroj najel na překážku.
- Žací nože anebo motorová hřídel jsou ohnuté.
- Stroj vibruje a běží neklidně.
- Akumulátor je opotřebený nebo poškozený.

## 9 POMOC PŘI PORUCHÁCH



#### OPATRNĚ!

#### Nebezpečí zranění

Ostrohranné a pohybující se části strojů mohou vést k poranění.

- Při údržbě, ošetřování a čištění vždy noste ochranné rukavice!



#### UPOZORNĚNÍ

V případě poruch, které nejsou v této tabulce uvedené nebo které nemůžete sami odstranit, se obraťte na náš zákaznický servis.

Porucha	Příčina	Odstranění
<b>Motor neběží.</b>	Bezpečnostní nástrčný klíč není ve spínači s klíčem.	Bezpečnostní nástrčný klíč zasuňte do spínače s klíčem.
	Akumulátor chybí nebo není správně vložen.	Akumulátor správně nasadte.
	Akumulátor je vybitý.	Nabijte akumulátor.
	Žací nůž je zablokovaný.	<ul style="list-style-type: none"> <li>■ Odstraňte překážky.</li> <li>■ Přístroj startujte na nízkém trávníku.</li> </ul>

Porucha	Příčina	Odstranění
	Kabel nebo spínač jsou poškozené.	Stroj nepoužívejte! Obráťte se na servis AL-KO.
<b>Slábné výkon motoru.</b>	Akumulátor je vybitý.	Nabijte akumulátor.
	Nůž je tupý.	Žací nůž nechejte nabrousit u servisů AL-KO.
	Ve vyhazovači se nachází příliš mnoho trávy.	<ul style="list-style-type: none"> <li>■ Odstraňte trávu.</li> <li>■ Vyčistěte nárazovou klapku.</li> </ul>
<b>Motor se během sečení zastaví.</b>	Nůž je tupý.	Žací nůž nechejte nabrousit u servisů AL-KO.
	Motor je přetížený.	Stroj vypněte, postavte jej na rovný podklad nebo nízký trávník a znovu je nastartujte.
<b>Sběrný koš na trávu není dostatečně plný.</b>	Trávník je vlhký.	Nechejte trávu uschnout.
	Sběrný koš na trávu je ucpaný.	Vyčistěte mřížku sběrného koše.
	Příliš mnoho trávy ve vyhazovacím kanálu nebo krytu.	<ul style="list-style-type: none"> <li>■ Vyčistěte vyhazovací kanál / kryt přístroje</li> <li>■ Opravte výšku sečení</li> </ul>
	Nůž je tupý.	Žací nůž nechejte nabrousit u servisů AL-KO.
<b>Provozní doba s akumulátorem se podstatně zkracuje.</b>	Výška sečení je příliš nízká.	Nastavte větší výšku sečení.
	Tráva je příliš vysoká nebo vlhká.	Trávu nechte uschnout a nastavte větší výšku sečení.
	Rychlost sečení je příliš vysoká.	<ul style="list-style-type: none"> <li>■ Zpomalte rychlost sečení</li> <li>■ Vyčistěte vyhazovací kanál / kryt přístroje, žací nůž se musí volně otáčet.</li> </ul>
	Sběrný koš na trávu je plný.	Vyprázdněte sběrný koš na trávu a vyčistěte vyhazovací kanál.
	Životnost akumulátoru skončila.	Vyměňte akumulátor. Používejte pouze originální příslušenství od výrobce.
<b>Akumulátor není možné nabít.</b>	Kontakty akumulátoru jsou znečištěné.	Očistěte kontakty akumulátoru nekovovým předmětem a nastříkejte sprejem na kontakty. <b>Pozor: Kontakty akumulátoru nespojujte krátkým spojem kovovým předmětem!</b>
	Akumulátor nebo nabíječka vykazují vadu.	Objednat náhradní díly u AL-KO.
	Akumulátor je příliš horký.	Nechte akumulátor vychladnout.



## 10 PŘEPRAVA



### UPOZORNĚNÍ

Jmenovitá energie v akumulátoru činí více než 100 Wh! Proto dbejte na následující pokyny k přepravě!

Obsažený lithium-iontový akumulátor podléhá předpisům pro nebezpečné náklady, ale může být však přepravován za jednodušších podmínek:

- Díky privátním uživatelům může být akumulátor bez jakýchkoli dalších požadavků přepravován po silnici, jestliže jej uživatel zabalí podle pravidel maloobchodu a přeprava slouží k privátním účelům.
- Komerční uživatelé, kteří provádí přepravu ve spojení s hlavní činností (např. dodávky z a ke stavenišťům nebo předváděcím akcím), mohou rovněž využívat toto zjednodušení.

V obou shora uvedených případech musí být nutně učiněna předběžná opatření k zamezení uvolnění obsahu. V dalších případech musí být bezpodmínečně dodržovány předpisy zákona o nebezpečném zboží! Při nedodržování odesílateli a event. i dopravci hrozí velké pokuty.

### Další pokyny k přepravě a odeslání

- Lithiové akumulátory přepravujte, resp. zasílejte pouze v nepoškozeném stavu.
- K přepravě akumulátoru používejte výhradně jen originální kartony nebo kartony vhodné pro nebezpečné zboží (není potřebné u akumulátorů se jmenovitou energií menší než 100 Wh).
- Zalepte otevřené akumulátorové kontakty, abyste zabránili zkratu.
- Akumulátor uvnitř obalu zajistěte před posunutím, aby se zabránilo poškození akumulátoru.
- Při přepravě, popř. odeslání zajistěte správné označení a dokumentaci zásilky (např. balíkovou službu nebo přepravní společnost).
- Předem se informujte, zda je možná přeprava zvoleným kurýrem, a označte zásilku.

Doporučujeme vám obrátit se na odborníka na nebezpečné zboží k přípravě zásilky. Dbejte na eventuelní další národní předpisy.

## 11 SKLADOVÁNÍ

Po každém použití stroj pořádně vyčistěte a, jsou-li k dispozici, umístěte všechny ochranné kryty. Přístroj uchovávejte na suchém, uzamykatelném místě a mimo dosah dětí.

### 11.1 Skladování akumulátorové sekačky (18)



#### OPATRNĚ!

##### Nebezpečí zranění

Jestliže je přístroj během skladování přístupný dětem a neoprávněným osobám, může dojít k poranění.

- Uložte přístroj na místě nepřístupném dětem a nepovolaným osobám.
- Přístroj skladujte jen po odstranění akumulátorů.

1. Vypnutí stroje: Vytáhněte bezpečnostní nástrčný klíč.
2. Výšku sečení nastavte na nejvyšší stupeň.
3. Vytáhněte akumulátor.
4. Motor nechte vychladnout.
5. Stroj pořádně vyčistěte.
6. Všechny kovové díly k ochraně proti korozi tence potříte olejem nebo silikonem.
7. Sklopte vodící rukojeť.
8. Stroj uchovávejte na suchém a čistém místě chráněném proti mrazu. K ochraně proti prachu jej přikryjte prodyšnou plachtou. Nepoužívejte plastové fólie, abyste zabránili hromadění vlhkosti.

### 11.2 Skladování akumulátoru a nabíječky



#### NEBEZPEČÍ!

##### Nebezpečí výbuchu a požáru!

Osoby budou usmrceny nebo těžce zraněny, jestliže akumulátor vybuchne, protože byl skladován u otevřeného ohně nebo zdroje tepla.

- Akumulátor skladujte v chladu a suchu, nikdy však ne u otevřeného ohně nebo zdroje tepla.



#### UPOZORNĚNÍ

Akumulátor je při nabíjení chráněn vůči přebíjení automatickým rozpoznáním stavu nabití, a může tak určitou dobu zůstat spojený s nabíječkou, ne však dlouhodobě.



#### UPOZORNĚNÍ

Dodržujte samostatné návody k používání akumulátoru a nabíječky.

- Akumulátor skladuje na suchém místě chráněném před mrazem při teplotě okolí mezi 0 °C a 25 °C a nabitý na cca 40 - 60 %.

- Z důvodu nebezpečí zkratu nikdy neskladujte akumulátor v blízkosti kovových předmětů nebo předmětů obsahujících kyselinu.

## 12 LIKVIDACE

### pokyny k zákonu o elektrických a elektronických zařízeních (ElektroG)



- Elektrická a elektronická zařízení nepatří do domácího odpadu, ale odvázejí se k roztřídění, příp. k ekologické likvidaci!
- Staré baterie nebo akumulátory, které nejsou zabudovány do stroje pevně, je nezbytné před odevzdáním vyjmout! Jejich likvidace se řídí zákonem o bateriích.
- Vlastník, příp. uživatel elektrických a elektronických zařízení mají zákonnou povinnost je po použití vrátit.
- Konečný uživatel má vlastní odpovědnost za smazání svých osobních dat na likvidovaném starém stroji!

Symbol přeškrtnutého kontejneru na odpady znamená, že se elektrická a elektronická zařízení nesmí likvidovat prostřednictvím komunálního odpadu.

Elektrická a elektronická zařízení lze bezplatně odevzdat na následujících místech:

- Veřejnoprávní sběrné nebo likvidační stanice (např. komunální sběrné dvory)
- Prodejny elektrospotřebičů (stále a online), pokud má obchodník povinnost zpětného odběru, anebo ho nabízí dobrovolně.

Tato prohlášení platí pouze pro zařízení, která jsou instalována a prodávána v zemích Evropské unie a podléhají evropské právní směrnici 2012/19/EU. V zemích mimo Evropskou unii mohou platit odlišná ustanovení o likvidaci elektrických a elektronických zařízení.

### Pokyny k zákonu o likvidaci baterií (BattG)



- Staré baterie a akumulátory nepatří do domácího odpadu, ale odvázejí se k roztřídění, příp. k ekologické likvidaci!
- Kvůli bezpečnému vyjmutí baterií nebo akumulátorů z elektropřístroje a pro informace o

jeho typu, resp. o chemickém systému dbejte na následující údaje v návodu na použití, příp. montážním návodu.

- Vlastník, příp. uživatel baterií nebo akumulátorů mají zákonnou povinnost je po použití vrátit. Odevzdávání se omezuje na běžné množství v domácnosti.

Staré baterie mohou obsahovat škodliviny nebo těžké kovy, které mohou poškozovat životní prostředí a zdraví. Zužitkování starých baterií a využití v nich obsažených zdrojů přispívá k ochraně obou těchto důležitých statků.

Symbol přeškrtnutého kontejneru na odpady znamená, že se baterie a akumulátory nesmí likvidovat prostřednictvím komunálního odpadu.

Pokud se pod odpadkovým kontejnerem nacházejí nadto znaky Hg, Cd nebo Pb, označuje se tím následující:

- Hg: Baterie obsahuje víc než 0,0005 % rtuti
- Cd: Baterie obsahuje víc než 0,002 % kadmia
- Pb: Baterie obsahuje víc než 0,004 % olova

Baterie a akumulátory lze bezplatně odevzdat na následujících místech:

- Veřejnoprávní sběrné nebo likvidační stanice (např. komunální sběrné dvory)
- Prodejní místa baterií a akumulátorů
- Ve sběrných zařízeních společného systému odběru použitých baterií a nepotřebných zařízení
- Ve sběrných zařízeních výrobce (pokud je členem společného systému zpětného odběru)

Tato prohlášení platí pouze pro baterie a akumulátory, které se prodávají v zemích Evropské unie a podléhají evropské právní směrnici 2006/66/ES. V zemích mimo Evropskou unii mohou platit odlišná ustanovení o likvidaci baterií a akumulátorů.

## 13 ZÁKAZNICKÝ SERVIS/SERVIS

Máte-li nějaké dotazy k záruce, opravě nebo náhradním dílům, obraťte se prosím na nejbližší servis AL-KO. Najdete je na internetu pod následující adresou:

[www.al-ko.com/service-contacts](http://www.al-ko.com/service-contacts)

## 14 ZÁRUKA

Případné vady na materiálu či výrobní závady na výrobku odstraníme během zákonné lhůty pro reklamaci nedostatků, a to dle našeho uvážení buď opravou, nebo dodáním náhradního výrobku. Lhůta pro reklamaci nedostatků se řídí právními ustanoveními země, ve které byl výrobek zakoupen.

Naše záruka platí jen v následujících případech:      Záruka zaniká v následujících případech:

- Dodržujte tento návod k obsluze
- Svévolné pokusy o opravu
- Řádné zacházení
- Svévolné technické změny
- Použití originálních náhradních dílů
- Používání v rozporu s určeným účelem

Ze záruky jsou vyloučeny:

- Škody na laku, které jsou způsobeny normálním opotřebením.
- Opoťebované díly, které jsou na kartě náhradních dílů  označeny rámečkem.

Záruční doba začíná dnem nákupu prvním koncovým uživatelem. Rozhodující je datum na nákupním dokladu. S tímto záručním listem a originálem nákupního dokladu se obraťte na svého prodejce nebo nejbližší autorizovaný servis pro zákazníky. Zákonné nároky kupujícího na reklamaci nedostatků vůči prodávajícímu zůstávají tímto prohlášením nedotčeny.

## 15 PŘEKLAD ORIGINÁLNÍHO PROHLÁŠENÍ O SHODĚ EU/ES

Tímto na vlastní odpovědnost prohlašujeme, že tento výrobek v provedení, které uvádíme na trh, odpovídá požadavkům harmonizovaných směrnic EU, bezpečnostních standardů EU, a standardům specifickým pro daný výrobek.

<b>Výrobek</b> Akumulátorová sekačka <b>Výrobní číslo</b> G1043011	<b>Výrobce</b> AL-KO Geräte GmbH Ichenhauser Str. 14 D-89359 Kötz	<b>Osoba zplnomocněná za dokumentaci</b> Andreas Hedrich Ichenhauser Str. 14 D-89359 Kötz
<b>Typ</b> 42.9 Li 42.9 Li SP 46.9 Li SP	<b>Směrnice EU</b> 2006/42/EC 2014/30/EU 2000/14/EC 2011/65/EU	<b>Harmonizované normy</b> EN 60335-1:2012/A11:2014 EN 60335-2-77:2010 EN 55014-1:2017 EN 55014-2:2015 EN 62233:2008
<b>Hladina akustického výkonu</b> EN ISO 3744 změřená / zaručená 42.9 Li: 93,3 dB(A) / 96 dB(A) 42.9 Li SP: 93,3 dB(A) / 96 dB(A) 46.9 Li SP: 94,2 dB(A) / 96 dB(A)	<b>Posouzení shody</b> 2000/14/EC Annex VI <b>Jmenované místo</b> TÜV Industrieservice GmbH TÜV SÜD Gruppen Westendstraße 199 80686 München Německo Č.NB: 0036	  Dr. Wolfgang Hergeth Managing Director

## PREKLAD ORIGINÁLNEHO NÁVODU NA POUŽITIE

### Obsah

1	O tomto návode na použitie .....	196
1.1	Symbole na titulnej strane .....	197
1.2	Vysvetlenie symbolov a signálne slová .....	197
2	Popis výrobku .....	197
2.1	Používanie v súlade s určením .....	197
2.2	Možné predvídateľné chybné použitie .....	197
2.3	Zvyškové riziká .....	197
2.4	Bezpečnostné a ochranné zariadenia .....	197
2.5	Symbole na zariadení .....	198
2.6	Rozsah dodávky .....	198
2.7	Prehľad výrobku (01) .....	198
3	Bezpečnostné pokyny .....	199
3.1	Bezpečnostné pokyny pre kosačku na trávu .....	199
3.1.1	Tréning .....	199
3.1.2	Prípravné opatrenia .....	199
3.1.3	Obsluha .....	200
3.1.4	Údržba a skladovanie .....	201
3.2	Vibračné zaťaženie .....	202
3.3	Zaťaženie hlukom .....	203
3.4	Bezpečnostné upozornenia pre akumulátor a nabíjačku .....	203
4	Montáž .....	203
5	Uvedenie do prevádzky .....	204
5.1	Nabitie akumulátora (05) .....	204
5.2	Určenie stavu nabitia akumulátora (07) .....	204
5.3	Vloženie a vybratie akumulátora (08) .....	205
5.4	Pripojenie a odpojenie elektrického napájania (09) .....	205
6	Obsluha .....	205
6.1	Nastavenie výšky kosenia (10) .....	206
6.2	Naštartovanie a zastavenie motora (11) .....	206
6.3	Kosenie so zberným košom na trávu (12, 13) .....	206
6.4	Pripojenie a odpojenie pohonu kolies (14) .....	207
6.5	Mulčovanie mulčovacím klinom [46.9 Li SP] (15, 16) .....	207
7	Pokyny k práci .....	207
8	Údržba a starostlivosť .....	208
8.1	Pravidelné údržbové práce .....	208
8.2	Čistenie zariadenia a mechanizmu kosenia .....	208
8.3	Kontrola a výmena rezacieho noža .....	208
8.4	Nastavenie bowdenového lanka pohonu kolies (voliteľné) (17) .....	208
8.5	Opravy .....	209
9	Pomoc pri poruchách .....	209
10	Preprava .....	210
11	Skladovanie .....	211
11.1	Skladovanie akumulátorovej kosačky (18) .....	211
11.2	Uskladnenie akumulátora a nabíjačky .....	211
12	Likvidácia .....	211
13	Zákaznícky servis .....	212
14	Záruka .....	213
15	Preklad originálu EÚ/ES vyhlásenia o zhode .....	213
<b>1</b>	<b>O TOMTO NÁVODE NA POUŽITIE</b>	
	<ul style="list-style-type: none"> <li>■ U nemeckej verzii sa jedná o originálny návod na použitie. Všetky ostatné jazykové verzie sú preklady originálneho návodu na použitie.</li> <li>■ Návod na obsluhu si uschovajte vždy tak, aby ste si ho mohli prečítať, keď budete potrebovať nejakú informáciu k zariadeniu.</li> <li>■ Zariadenie postupujte ďalším osobám len spolu s týmto návodom na obsluhu.</li> <li>■ Prečítajte si a dbajte na bezpečnostné a výstražné pokyny v tomto návode na použitie.</li> </ul>	

## 1.1 Symboly na titulnej strane

Symbol	Význam
	Je bezpodmienečne potrebné, aby ste si pred uvedením zariadenia do prevádzky starostlivo prečítali tento návod na použitie. Je to predpoklad pre bezpečnú prácu a bezporuchové zaobchádzanie.
	Návod na použitie
	Lítium-iónové batérie likvidujte opatrne! Dodržiavajte najmä pokyny pre dopravu, skladovanie a likvidáciu v tejto príručke!

## 1.2 Vysvetlenie symbolov a signálne slová



### NEBEZPEČENSTVO!

Upozornenie na bezprostredne hroziacu nebezpečnú situáciu, ktorá má – v prípade, že sa jej nepredíde – za následok smrť alebo ťažké zranenie.



### VAROVANIE!

Upozornenie na potenciálne hroziacu nebezpečnú situáciu, ktorá by mohla mať – v prípade, že sa jej nepredíde – za následok smrť alebo ťažké zranenie.



### POZOR!

Upozornenie na potenciálne hroziacu nebezpečnú situáciu, ktorá by mohla mať – v prípade, že sa jej nepredíde – za následok ľahké alebo stredne ťažké zranenie.

### POZOR!

Upozornenie na situáciu, ktorá by mohla mať – v prípade, že sa jej nepredíde – za následok vecné škody.



### UPOZORNENIE

Špeciálne pokyny pre lepšiu zrozumiteľnosť a zaobchádzanie.

## 2 POPIS VÝROBKU

### 2.1 Používanie v súlade s určením

Toto zariadenie je určené na kosenie trávnik a v súkromných priestoroch a smie sa používať len na suché kosenie.

Iné alebo rozsiahlejšie používanie platí za v rozpore s určeným účelom. Pracovať s prístrojom sa smie len vtedy, keď je úplne zmontovaný.

Tento prístroj je určený výlučne pre použitie v súkromnej oblasti. Na každé iné použitie, ako aj na nedovolené prestavby a nadstavby sa pozerá ako na použitie v rozpore s účelom a má za následok prepadnutie záruky, ako aj stratu zhody (označenie CE) a odmietnutie akejkoľvek zodpovednosti voči škodám používateľa alebo tretej osoby zo strany výrobcu.

### 2.2 Možné predvídateľné chybné použitie

Prístroj nie je koncipovaný na komerčné používanie vo verejných parkoch a športových areáloch, ako ani na používanie v poľnohospodárstve a lesníctve.

- Zariadenie nepoužívajte počas dažďa alebo ak je trávnik vlhký.
- Bezpečnostné zariadenia sa nesmú demonstrovat' alebo premostovať.

### 2.3 Zvyškové riziká

Aj pri správnom používaní prístroja vždy zostáva určité zvyškové riziko, ktoré sa nedá vylúčiť. Z druhu a konštrukcie prístroja môžu podľa spôsobu použitia vyplývať nasledujúce potenciálne nebezpečenstvá:

- odhodenie skoseného materiálu, zemi a malých kameňov,
- vdychovanie častíc narezaného materiálu, ak sa nenosí ochrana dychu,
- nebezpečenstvo zranenia porezaním pri zasahovaní do otáčajúceho sa rezného noža.

### 2.4 Bezpečnostné a ochranné zariadenia



#### VAROVANIE!

#### Nebezpečenstvo zranenia

Chybné a mimo prevádzku uvedené bezpečnostné a ochranné zariadenia môžu viesť k vážnym zraneniam.

- Nechajte chybné bezpečnostné a ochranné zariadenia opraviť.
- Tieto bezpečnostné a ochranné zariadenia nikdy neodstavujte mimo prevádzku.

### Kľúčový spínač s bezpečnostným zástrčným kľúčom

Aby sa zabránilo neúmyselnému zapnutiu zariadenia, je toto opatrené bezpečnostným zástrčným kľúčom. Po vypnutí a pred údržbou musí byť bezpečnostný zástrčný kľúč vždy vytiahnutý.

### Bezpečnostný strmeň

Zariadenie je vybavené bezpečnostným strmeňom. V prípade nebezpečenstva pustíte bezpečnostný strmeň. Motor a mechanizmus kosenia sa zastavia.

### Štartovacie tlačidlo







Aby ste mohli motor zapnúť pomocou bezpečnostného strmeňa, musíte najprv stlačiť štartovacie tlačidlo.

### Zachytávací kryt

Zachytávací kryt chráni pred časťami rezaného materiálu a kameňmi, ktoré môžu byť vymrštené.

## 2.5 Symboly na zariadení

Symbol	Význam
	Buďte mimoriadne opatrní pri manipulácii!
	Pred uvedením do prevádzky si prečítajte návod na použitie!
	Nebezpečenstvo v dôsledku vymrštených predmetov!
	Tretie osoby nepúšťajte do nebezpečnej oblasti!
	Ruky a nohy držte mimo mechanizmu kosenia!
	Pre prácu na prístroji vždy vytiahnite bezpečnostný zástrčný kľúč!

Symbol	Význam
	Rezný nôž sa po vypnutí prístroja ešte točí ďalej. Rezného noža sa dotknite až po zastavení všetkých častí prístroja!
	V daždi prístroj nepoužívajte a ne nechajte vo voľnom priestranstve!
	Nie je relevantné, používa sa len pri elektrických alebo benzínových kosačkách.
	Nie je relevantné, používa sa len pri elektrických alebo benzínových kosačkách.
	Nie je relevantné, používa sa len pri elektrických alebo benzínových kosačkách.
	Nie je relevantné, používa sa len pri elektrických alebo benzínových kosačkách.

## 2.6 Rozsah dodávky

### **i** UPOZORNENIE

Akumulátor a nabíjačka sú súčasťou dodávky len v prípade určitých výrobných čísel, pozri technické údaje na začiatku tohto návodu na obsluhu.

K modelu 46.9 Li SP môže byť ako príslušenstvo dodatočne objednaný mulčovací klin.

## 2.7 Prehľad výrobku (01)

Prehľad o výrobku (01) dáva prehľad o prístroji.

Č.	Konstruktívna časť
01/1	Štartovacie tlačidlo
01/2	Bezpečnostný strmeň
01/3	Vodiaca tyč
01/4	Spínací strmeň pre pohon kolies*
01/5	Zberný kôš na tráv
01/6	Žací mechanizmus
01/7	Šachta akumulátora

Č.	Konštrukčná časť
01/8	Nastavenie výšky kosenia
01/9	Zachytávací kryt
01/10	Ukazovateľ naplnenia
01/11	Nabíjačka akumulátora**
01/12	Akumulátor**
01/13	Bezpečnostný zástrčný kľúč pre kľúčový spínač v priečinku akumulátora
01/14	Mulčovací klin***

\* Len pre model 42.9 Li SP a 46.9 Li SP.

\*\* Podľa čísla výrobu, pozri technické údaje.

\*\*\* Pre model 46.9 Li SP dostupný ako príslušenstvo.

### 3 BEZPEČNOSTNÉ POKYNY



#### NEBEZPEČENSTVO!

#### Ohrozenie života a nebezpečenstvo ťažkých zranení!

Neznalosť bezpečnostných pokynov a návodu k obsluhu môže spôsobiť najväčšie zranenia a dokonca smrtenie.

- Pred použitím zariadenia zohľadnite všetky bezpečnostné pokyny a návod k obsluhu tohto návodu na použitie, ako aj návody na použitie, na ktoré sa poukazuje.
- Všetky dodané dokumenty uschovejte pre budúce použitie.

## 3.1 Bezpečnostné pokyny pre kosačku na tráv

### 3.1.1 Tréning

- Pozorne si prečítajte návod na obsluhu. Oboznámte sa s nastaviteľnými časťami a správnym používaním stroja.
- Nikdy nenechajte, aby kosačku na tráv používali deti alebo iné osoby, ktoré sa ne-

ooboznámili s obsahom návodu na obsluhu.

- Deti by mali byť po dozorem, aby sa nehrali so strojom.
- Čistenie a údržbu nesmú vykonávať deti.
- Miestne ustanovenia môžu stanovovať minimálny dovolený vek pre používateľov.

- Tento stroj môžu používať osoby so zníženými fyzickými, zmyslovými alebo rozumovými schopnosťami alebo nedostatkom skúseností a vedomostí, ak sú pod dozorem alebo boli poučené o bezpečnom používaní stroja a rozumejú z toho vyplývajúce nebezpečenstvu.
  - Nikdy nekoste, ak sú nablízku osoby, predovšetkým deti alebo zvieratá.
  - Myslite na to, že za zranenia iných osôb alebo poškodenie ich majetku zodpovedá používateľ stroja.
  - Zariadenie neobsluhujte pod vplyvom alkoholu, drog alebo liekov.
- ### 3.1.2 Prípravné opatrenia
- Počas prevádzky stroja noste vždy pevnú obuv a dlhé nohavice. Stroj nikdy neprevádz-

kujte bosý alebo v ľahkých sandáloch. Vyhybajte sa noseniu voľného oblečenia alebo oblečenia s visiacimi šnúrami a pásmi.

- Skontrolujte terén, na ktorom sa má stroj použiť a odstráňte všetky predmety, ktoré môže stroj zasiahnuť a odhodiť.
- Pred použitím stroja vždy skontrolujte, či rezný nôž, upevňovací čap a celá kosiacca jednotka nie je opotrebovaná alebo poškodená. Opotrebovaný alebo poškodený rezný nôž a upevňovací čap smú byť vymenené len ako sada, aby sa zabránilo nevyváženosti. Opotrebované alebo poškodené výstražné štítky musia byť vymenené.

### 3.1.3 Obsluha

- Koste len pri dennom svetle alebo pri dobrom umelom osvetlení.
- Vyhybajte sa používaniu stroja – ak je to možné – na mokrej tráve.
- Na svahoch vždy dbajte na stabilný postoj.
- Zariadenie posúvate len krokovou rýchlosťou.
- Koste kolmo na smer sklonu, nikdy nie smerom hore alebo dole.
- Pri zmene smeru pohybu na svahoch buďte zvlášť opatrný.
- Nekoste na príliš strmých svahoch.
- Pri otočení kosačky alebo jeho pritiahnutí k sebe buďte zvlášť opatrný.
- Ak sa kosačka na trávku musí nakloniť kvôli preneseniu nad inou plochou, než trávka a pri presúvaní kosačky na kosenu plochu a z kosenej plochy zastavte rezný nôž (rezné nože).
- Stroj nikdy nepoužívajte s poškodenými ochrannými prvkami či ochrannými mrežami alebo bez namontovaných ochranných prvkov, napr. odrážacieho plechu a/alebo častí na zachytenie trávy. Poškodené ochranné prvky a kryty je potrebné vymeniť, chýbajúce ochranné zariadenia a kryty je potrebné správne nasaďovať.
- Motor naštartujte opatrne a v súlade s pokynmi výrobcu. Dbajte na dostatočnú vzdialenosť nôh od rezného noža (rezných nožov).
- Pri naštartovaní motora kosačka nesmie byť naklonená, iba v prípade, ak musí byť kosačka počas štartovania nadvihnutá. V tomto prípade kosačku nakloňte len natoľko,



nakoľko je to nevyhnutne potrebné a nakláňajte len tú stranu, ktorá je ďalej od obsluhujúcej osoby.

- Ak stojíte pred odpadovým kanálom, motor nenašartujte.
- Ruky a nohy nezasúvajte pod otáčajúce sa časti. Vždy sa držte ďalej od výstupného otvoru.
- Zariadenie nikdy nedvíhajte alebo neprenášajte s bežiacim motorom.
- Motor vypnite a vyťahnite bezpečnostný kľúč. Skontrolujte, či sa úplne zastavili všetky pohybujúce sa časti:
  - vždy, keď opustíte kosačku,
  - pred uvoľnením zaseknutých predmetov alebo odstránením upchatia výstupného kanálu,
  - pred kontrolou, vyčistením kosačky alebo vykonávaním prác na kosačke,
  - po zasiahnutí cudzieho telesa. Pred opätovným spustením kosačky a pokračovaním práce s kosačkou skontrolujte, či kosačka nie je poškodená a vykonajte potrebné opravy.

- Ak kosačka začne neobvykle silno vibrovať, je potrebná okamžitá kontrola:
  - hľadajte poškodenia,
  - vykonajte potrebnú opravu poškodených častí,
  - postarajte sa o to, aby boli všetky matice, čapy a skrutky pevne dotiahnuté.
- S prístrojom nepracujete v prípade nepriaznivých poveternostných podmienok, hlavne v daždi alebo v prípade blížiacej sa búrky.

### 3.1.4 Údržba a skladovanie

- Postarajte sa o to, aby boli všetky matice, čapy a skrutky pevne dotiahnuté a aby bolo zariadenie v bezpečnom pracovnom stave.
- Pravidelne kontrolujte, či jednotka na zachytenie trávy nie je opotrebená alebo nestratila svoju funkčnosť.
- Z bezpečnostných dôvodov vymeňte opotrebované a poškodené časti.
- Dbajte na to, že v prípade strojev s viacerými reznými nožmi pohyb jedného rezného noža môže viesť k otáčaniu ostatných rezných nožov.
- Pri nastavení stroja dbajte na to, aby vaše prsty neboli zovreté medzi pohybujúcimi sa

reznými nožmi a stojacími časťami stroja.

- Pred odložením stroja nechajte motor vychladnúť.
- Pri údržbe rezného noža dbajte na to, že sa rezací nôž môže pohybovať dokonca aj vtedy, keď je zdroj napätia odpojený.
- Z bezpečnostných dôvodov vymeňte opotrebované a poškodené časti. Používajte originálne náhradné diely a príslušenstvo.

### 3.2 Vibračné zaťaženie

#### ■ Nebezpečenstvo vibrácií

*Skutočná hodnota vibračnej emisie pri použití prístroja sa môže líšiť od výrobcom uvedenej hodnoty.* Pred použitím, resp. počas používania zohľadnite nasledujúce ovplyvňujúce faktory:

- Je prístroj použitý v súlade s jeho určením?
- Je materiál rezaný, resp. opracovaný správnym spôsobom?
- Je prístroj v riadnom prevádzkovom stave?
- Je rezný nástroj riadne naoštrojený, resp. je namontovaný správny rezný nástroj?

- Sú držiaky a prípadné protivibračné držiaky namontované a sú pevne spojené s prístrojom?
- Zariadenie používajte len pri otáčkach motora, ktoré sú potrebné na vykonanie danej práce. Vyhýbajte sa používaniu maximálneho počtu otáčok, aby ste znížili hluk a vibrácie.
- V prípade nesprávneho použitia a údržby sa môže zvýšiť hlučnosť a vibrácia zariadenia. To vedie k poškodeniu zdravia. V tomto prípade zariadenie okamžite vypnite a nechajte ho opraviť v autorizovanom servise.
- Stupeň vibračného zaťaženia závisí od vykonávanej práce, resp. použitia zariadenia. Odhadnite toto zaťaženie a zaraďte dostatočné pracovné prestávky. Týmto sa podstatne zníži vibračné zaťaženie počas celej pracovnej doby.
- Pri dlhšom používaní je používateľ vystavený vibráciám, čo môže spôsobiť obehové problémy („biele prsty“). Za účelom zníženia tohto rizika noste pracovné rukavice a udržiavajte ruky teplé. Ak zbadáte symptómy „bielych prstov“, okamžite vyhľadajte lekársku

pomoc. K týmto symptómom patria: necitlivosť, strata citlivosti, mravčenie, svrbenie, bolesť, strata sily, zmena farby alebo stavu pokožky. Týmto symptómami sú spravidla postihnuté prsty, dlane alebo tep. Pri nízkych teplotách je nebezpečenstvo väčšie.

- Počas pracovného dňa zaraďte dlhšie prestávky, aby ste si odpočinuli od hluku a vibrácií. Prácu naplánujte tak, aby použitie zariadení so silnými vibráciami bolo rozdelené na viac dní.
- Ak sa počas používania zariadenia necítite dobre alebo zbadáte zmenu farby pokožky na rukách, okamžite prerušte prácu. Zaraďte dostatočné pracovné prestávky. Bez dostatočných pracovných prestávok môže dôjsť k vibračnému syndrómu dlaní a paží.
- Minimalizujte riziko vystavenia vibráciám. Zariadenie ošetrujte podľa pokynov návodu na použitie.
- V prípade častého používania zariadenia kontaktujte obchodného zástupcu ohľadom zabezpečenia protivibračného príslušenstva (napr. držiaky).
- Vyhýbajte sa používaniu prístroja pri teplotách do 10 °C.

V pracovnom pláne určite, ako sa má obmedziť vibračné zaťaženie.

### 3.3 Zaťaženie hlukom

Pri práci s týmto zariadením sa nedá vyhnúť určitému zaťaženiu hlukom. Hlučné práce vykonávajte v povolených a na to určených obdobiach. Dodržiavajte aj prípadné oddechové časy a vykonávanie prác obmedzte na nevyhnutnú dobu. V záujme Vašej osobnej ochrany a ochrany osôb, ktoré sa zdržiavajú v blízkosti, sa musí nosiť vhodná ochrana sluchu.

### 3.4 Bezpečnostné upozornenia pre akumulátor a nabíjačku

Dodržiavajte bezpečnostné pokyny k akumulátoru a nabíjačke v samostatných návodoch na prevádzku.

Pozri:

- návod na obsluhu 441630: lítiovo-iónový akumulátor B150 Li (B05-3640), B200 Li (B05-3650)
- návod na obsluhu 441633: nabíjačka C130 Li (C05-4230)

## 4 MONTÁŽ

Montáž: Pozri obrázky (02) až (04).

**VAROVANIE!****Nebezpečenstvá v dôsledku nekompletnej montáže!**

Používanie nekompletne zmontovaného zariadenia môže viesť k vážnym zraneniam.

- Zariadenie používajte iba v prípade, že je kompletne zmontované!
- Akumulátor vkladajte do zariadenia iba vtedy, ak je zariadenie kompletne zmontované!
- Pred zapnutím skontrolujte všetky bezpečnostné a ochranné zariadenia, či sú k dispozícii a či sú funkčné!

**5 UVEDENIE DO PREVÁDZKY****5.1 Nabitie akumulátora (05)****UPOZORNENIE**

Akumulátor a nabíjačka sú súčasťou dodávky len v prípade určitých výrobných čísel, pozri technické údaje na začiatku tohto návodu na obsluhu.

Môžete použiť nasledovné lítium-iónové akumulátory a nabíjačky od spoločnosti AL-KO:

Výrobok	Označenie	Výr. č.
Lítium-iónový akumulátor	B150 Li (B05-3640)	113280
Lítium-iónový akumulátor	B200 Li (B05-3650)	113524
Nabíjačka	C130 Li (C05-4230)	113281

Akumulátor je čiastočne nabitý. Pred prvým použitím akumulátor úplne nabite. Akumulátor sa môže nabíjať v akomkoľvek stave nabitia. Prerušenie nabíjania akumulátora neškodí.

**UPOZORNENIE**

Podrobné informácie nájdete v samostatných návodoch na použitie akumulátora a nabíjačky.

**POZOR!****Nebezpečenstvo požiaru pri nabíjaní!**

Na základe ohriatia nabíjačky vzniká nebezpečenstvo vzniku požiaru, ak sa postaví na ľahko zápalný podklad a nie je dostatočne vetraná.

- Nabíjačku umiestnite vždy na nehorľavý podklad a používajte ju v nehorľavom prostredí.
- Ak je k dispozícii: Udržujte vetraciu drážku voľnú.

1. Vložte akumulátor (05/1) do nabíjačky (05/2) a zapojte sieťovú zástrčku (05/3) do elektrickej zásuvky. Nabíjanie začne a LED kontrolka pre zobrazenie prevádzkového stavu (05/4) bliká na zeleno.
2. Sledujte LED (05/4). Nabíjanie trvá cca 1,5 – 2,0 hodiny pri plnom nabití. Nabíjanie sa skončí automaticky, keď je akumulátor plne nabitý. LED kontrolka (05/4) potom svieti stále na zeleno.
3. Sieťovú zástrčku (05/3) odpojte vtedy, keď LED kontrolka (05/4) trvalo svieti stále na zeleno.
4. Stlače a držte stlačené tlačidlo so západkou na spodnej strane akumulátora.
5. Akumulátor (05/1) vytiahnite z nabíjačky (05/2).

**Zobrazenie stavu na nabíjačke (06)**

LED kontrolka (06/1) na nabíjačke signalizuje stav nabitia akumulátora a prevádzkový stav nabíjačky. Symboly (06/2) na nabíjačke znázorňujú tieto stavy:

Symbol	LED a stav nabíjania
	LED kontrolka svieti na zeleno: Akumulátor je úplne nabitý.
	LED kontrolka bliká na zeleno: Akumulátor sa nabíja.
	LED kontrolka svieti na červeno: V nabíjačke sa nenachádza žiaden akumulátor.
	LED kontrolka bliká na červeno: Akumulátor je príliš horúci, a preto sa nenabíja.

**5.2 Určenie stavu nabitia akumulátora (07)**

Na prednej strane akumulátora sa nachádza ovládací panel s jedným tlačidlom (07/1) a LED

kontrolkami, ktoré ukazujú stavu nabitia (07/2 po 07/5).

1. Stlačte tlačidlo (07/1). Ukazovatele stavu nabitia svietia v závislosti od stavu nabitia akumulátora.
2. Zistíte stav nabitia, pozri časť „Ukazovatele stavu nabitia na akumulátore“.

#### Ukazovatele stavu nabitia na akumulátore

LED kontrolky	Stav nabitia
Zelená (07/2)	Akumulátor je úplne nabitý, tzn. na 100 %.
Zelená (07/3)	Akumulátor je nabitý cez 50 %.
Zelená (07/4)	Akumulátor je nabitý na menej ako 50 %.
Červená (07/5)	Akumulátor je úplne vybitý alebo je akumulátor prehriaty/podchladený.

#### 5.3 Vloženie a vybratie akumulátora (08)

##### POZOR!

##### Nebezpečenstvo poškodenia akumulátora

Ak sa akumulátor po použití ponechá v zariadení, môže to spôsobiť poškodenie akumulátora.

- Bezprostredne po použití akumulátora vyberte akumulátor zo zariadenia a uskladnite tak, aby bol chránený pred mrazmi.
- Akumulátor až bezprostredne pred začatím práce vložte do zariadenia.

##### Vloženie akumulátora

1. Vyklopte (08/a) kryt (08/1) priečinka akumulátora.
2. Akumulátor (08/2) zhora zasuňte do priečinka akumulátora tak, aby sa zachytil (08/b).
3. Zatvorte kryt priečinka pre akumulátor.

##### Vybratie akumulátora

1. Stlačte a držte stlačené odblokovacie tlačidlo na akumulátore.
2. Akumulátor (08/2) vytiahnite.

#### 5.4 Pripojenie a odpojenie elektrického napájania (09)

Pomocou bezpečnostného zástrčného kľúča kľúčového spínača v priečinku akumulátora je možné zapnúť a vypnúť elektrické napájanie celého zariadenia.



##### VAROVANIE!

##### Nebezpečenstvo zranenia

Neúmyselné zapnutie môže viesť k vážnym zraneniam.

- Pred každou pracovnou prestávkou a údržbou: Zariadenie vypnite a vytiahnite bezpečnostný zástrčný kľúč.

##### Pripojenie elektrického napájania

1. Vyklopte (09/a) kryt (09/1) priečinka akumulátora.
2. Zasuňte (09/b) bezpečnostný zástrčný kľúč (09/2). Tým je zariadenie napájané prevádzkovým napätím, nezačína ale ešte pracovať.
3. Sklopte kryt priečinka akumulátora.
4. Zapnutie zariadenia: Naštartujte motor pozri *Kapitola 6.2 "Naštartovanie a zastavenie motora (11)", strana 206.*

##### Odpojenie elektrického napájania

1. Vyberte bezpečnostný zástrčný kľúč (09/2).
2. Bezprostredne po použití akumulátora vyberte akumulátor zo zariadenia, nabite ho a uskladnite ho tak, aby bol chránený pred mrazmi. Akumulátor až bezprostredne pred nasledujúcim použitím vložte do zariadenia.

#### 6 OBSLUHA



##### VAROVANIE!

##### Nebezpečenstvá v dôsledku nekompletnej montáže!

Používanie nekompletne zmontovaného zariadenia môže viesť k vážnym zraneniam.

- Zariadenie používajte iba v prípade, že je kompletne zmontované!
- Akumulátor vkladajte do zariadenie iba vtedy, ak je zariadenie kompletne zmontované!
- Pred zapnutím skontrolujte všetky bezpečnostné a ochranné zariadenia, či sú k dispozícii a či sú funkčné!

## 6.1 Nastavenie výšky kosenia (10)



### POZOR!

#### Nebezpečenstvo zranenia porezaním

Nebezpečenstvo zranenia porezaním pri zasahovaní do bežiacieho mechanizmu kosenia.

- Výšku rezania nastavte len pri vypnutom motore a stojacom žacom mechanizme.

1. Na odistenie potlačte páku (10/1) mierne smerom (10/a) von a podržte.
  - Ak chcete nastaviť menšiu výšku kosenia, posuňte páku smerom k predným kolešom (10/b), minimálna výška 1: 3 cm
  - Ak chcete nastaviť väčšiu výšku kosenia, posuňte páku smerom k zadným kolešom (10/c), maximálna výška 6: 7,5 cm
2. Uvoľnite páku, aby sa zafixovala pri požadovanej výške.

## 6.2 Naštartovanie a zastavenie motora (11)

### POZOR!

#### Nebezpečenstvo poškodenia zariadenia

Viacnásobným krátko za sebou nasledujúcim zapínaním a vypínaním dochádza k poškodeniu motora a rezacieho mechanizmu.

- Motor zapínajte len vtedy, keď mechanizmus kosenia nie je v pohybe.

### Naštartovanie motora

1. Stlačte štartovacie tlačidlo (11/1) a držte ho stlačený (11/a).
2. Bezpečnostný strmeň (11/2) pritiahnite (11/b) k vodiacej tyči (11/3). Zapnite motor a mechanizmus kosenia.
3. Pustite štartovacie tlačidlo (11/1) a držte pritom bezpečnostný strmeň (11/2).



### UPOZORNENIE

Západka bezpečnostnej konzoly nezaskočí. Počas celej práce ju držte pevne pri vodiacej tyči.

### Zastavenie motora

1. Pustite bezpečnostný strmeň (11/2). Rukoväť alebo strmeň sa automaticky posunie do nulovej polohy.

Motor sa okamžite zastaví. Mechanizmus kosenia dobehne, až pokým sa celkom nezastaví.



### POZOR!

#### Nebezpečenstvo zranenia porezaním

Pri siahnutí do dobiehajúceho mechanizmu kosenia hrozí nebezpečenstvo zranenia porezaním.

- Počkejte, kým sa mechanizmus kosenia zastaví.

## 6.3 Kosenie so zberným košom na trávu (12, 13)

Pri stroji sa dá prevádzkovať so zberným košom alebo bez zberného koša na trávu.

### Zavesenie zberného koša na trávu

1. Vypnite motor pozri *Kapitola 6.2 "Naštartovanie a zastavenie motora (11)", strana 206.*
2. Zdvihnite (12/a) zachytávací kryt (12/1).
3. Zaveste (12/b) zberný kôš na trávu (12/2).
4. Pustite zachytávací kryt.

### Kontrola stavu naplnenia (13)

Látka (13/1) signalizujúce stav naplnenia sa pri kosení vydúva smerom hore (13/a) pôsobením prúdu vzduchu. Ak sa zberný kôš na trávu naplní, látka poklesne. Zberný kôš na trávu sa musí vyprázdniť.

### Zvesenie a vyprázdnenie zberného koša na trávu



### POZOR!

#### Nebezpečenstvo zranenia porezaním

Nebezpečenstvo zranenia porezaním pri zasahovaní do bežiacieho mechanizmu kosenia.

- Kôš na trávu odoberajte len vtedy, keď je mechanizmus kosenia zastavený.



### UPOZORNENIE

Pri vyprázdňovaní koša na trávu vyčistite aj vyfukovacie otvory ukazovateľa naplnenia, aby mohol aj naďalej bezproblémovo fungovať.

1. Vypnite motor pozri *Kapitola 6.2 "Naštartovanie a zastavenie motora (11)", strana 206.*
2. Zdvihnite zachytávací kryt (12/1).
3. Zberný kôš na trávu (12/2) nadvihnite a vyberte ho smerom dozadu.
4. Vyprázdnite zberný kôš na trávu.

5. Vyčistite vyfukovacie otvory (13/2) pod látkou ukazovateľa naplnenia.
6. Zaveste zberný kôš (pozri vyššie).

#### 6.4 Pripojenie a odpojenie pohonu kolies (14)



##### UPOZORNENIE

Pohon kolies je možné pripojiť len, ak motor beží.

##### Pripojenie pohonu kolies

1. Zapnite zariadenie a naštartujte motor.
2. Spínací strmeň pohonu kolies (14/1) pritlačte k vodiacej tyči (14/2) a podržte (14/A). Spínací strmeň pohonu kolies sa zaistí.

##### Odpojenie pohonu kolies

1. Pustíte (14/b) spínací strmeň pohonu kolies (14/1). Rukoväť alebo strmeň sa automaticky posunie do nulovej polohy.

#### 6.5 Mulčovanie mulčovacím klinom [46.9 Li SPJ (15, 16)]

Pri mulčovaní sa nakosený materiál nezberia, ale zostáva na trávniku. Mulč chráni pôdu pred vysušením a zásobuje ju výživnými látkami. Najlepšie výsledky sa dosiahnu pravidelným kosením o cca 2 cm. Len mladá tráva s mäkkým tkanivom listov rýchlo zhynie.

- Výška trávy pred mulčovaním: max. 8 cm
- Výška trávy po mulčovaní: min. 4 cm



##### UPOZORNENIE

Rýchlosť pohybu prispôsobte mulčovaniu, nepohybujte sa príliš rýchlo.

##### Nasadenie mulčovacieho klinu



##### POZOR!

##### Nebezpečenstvo zranenia porezaním

Nebezpečenstvo zranenia porezaním pri zasahovaní do bežiaceho mechanizmu kosenia.

- Pre namontovaním, resp. odstránením mulčovacieho klinu prístroj vypnite a vyťahnite bezpečnostný zástrčný kľúč.

1. Vypnutie zariadenia: Bezpečnostný zástrčný kľúč otočte na pozíciu 0 a vyťahnite.
2. Počkajte, kým sa mechanizmus kosenia zastaví.
3. Odoberte kôš na trávu.

4. Zachytávací kryt (15/1) nadvihnite a mulčovací klin (15/2) nasadte (15/a) do výstupnej šachty (15/3). Poistka musí zapadnúť.

##### POZOR!

##### Nebezpečenstvo poškodenia zariadenia

Ak mulčovací klin nezapadne, môže sa spolu s mechanizmom kosenia poškodiť.

- Dávajte pozor na to, aby poistka zapadla na svoje miesto.

##### Odobratie mulčovacieho klinu

1. Vypnutie zariadenia: Bezpečnostný zástrčný kľúč otočte na pozíciu 0 a vyťahnite.
2. Počkajte, kým sa mechanizmus kosenia zastaví.
3. Zdvihnite zachytávací kryt.
4. Uvoľnite (16/a) poistku (16/1) na mulčovacom klinu.
5. Vyťahnite (16/b) mulčovací klin (16/2).

## 7 POKYNY K PRÁCI

Dodržte bezpečnostné pokyny (Bezpečnostné pokyny).



##### UPOZORNENIE

Dodržujte miestne ustanovenia, kedy sa môže kosačka na trávu používať.

- Dávajte pozor na predmety na tráve a odstráňte ich z pracovného priestoru.
- Koste len za priaznivých podmienok viditeľnosti.
- Koste len s ostrým rezacím nožom.
- Zariadenie riadte len držaním za vodiacu tyč.
- So zariadením sa pohybujte len bežnou rýchlosťou krokov.
- Zariadenie posúvajte vždy priečne ku svahu. S kosačkou na trávu nepracujte smerom na svah a zo svahu, ako aj na svahoch so sklonom väčším ako 10°. Na svahoch pri zmene smeru práce zvýšte opatrnosť.

##### Výkon kosenia, resp. doba chodu akumulátora

- Výkon kosenia, resp. pokosená plocha, ktorú je možné pokosiť, je závislá od vlastností trávniku. Faktory, napr. dĺžka, hustota trávy, zvolená výška rezu a vlhkosť trávy sa prejaví na výkone kosenia.

- Optimálna prevádzková doba sa dosiahne častým kosením a tým udržiavaním krátkej trávy.
- Časté zapínanie a vypínanie kosačky na trávu v priebehu kosenia takisto znižuje výkon kosenia spolu s neúplne nabitým akumulátorom.
- Prípojenie pohonu kolies znižuje výkon kosenia, resp. skracuje prevádzkovú dobu akumulátora.
- Pre optimalizáciu výkonu kosenia odporúčam trávnik často kosiť, nastaviť vysokú výšku rezu a zariadením pohybovať bežným tempom kroku.
- Výkon kosenia v m<sup>2</sup> pri 100 % nabití akumulátora:
  - 42.9 Li: max. 400 m<sup>2</sup>
  - 42.9 Li SP: max. 400 m<sup>2</sup>
  - 46.9 Li SP: max. 500 m<sup>2</sup>



#### UPOZORNENIE

Aby sa predĺžila doba chodu, je možné si zabezpečiť ďalší akumulátor.

#### Tipy ku koseniu

- Výška rezu konštantná 3—5 cm, nie viac ako polovica výšky trávy.
- Kosačku nepreťažujte! Ak otáčky motora značne klesnú z dôvodu dlhej, ťažkej trávy, zväčšte výšku rezu a koste na viackrát.
- Vietor a silko môžu trávnik po kosení vysušiť, preto koste neskoro popoludní.

## 8 ÚDRŽBA A STAROSTLIVOSŤ



#### VAROVANIE!

##### Nebezpečenstvo zranenia porezaním

Nebezpečenstvo zranenia porezaním pri zasahovaní do priestoru s ostrými a pohybujúcimi sa dielmi prístroja, ako aj do priestoru rezného nástroja.

- Pred údržbárskymi, ošetrovacími a čistiacimi prácami prístroj vždy vypnite. Vyberte akumulátor.
- V priebehu údržbárskych, ošetrovacích a čistiacich prác vždy noste ochranné rukavice.

#### 8.1 Pravidelné údržbové práce

- Postarajte sa o to, aby boli všetky matice, čapy a skrutky pevne dotiahnuté a aby bolo zariadenie v bezpečnom pracovnom stave.

- Pravidelne kontrolujte funkčnosť a opotrebenie koša na trávu.

#### 8.2 Čistenie zariadenia a mechanizmu kosenia

##### POZOR!

##### Nebezpečenstvo spôsobené vodou

Voda v zariadení spôsobuje skraty a zničenie elektrických konštrukčných prvkov.

- Zariadenie neostrekujte vodou.
- Na čistenie používajte výlučne metličku alebo kefku.

1. Vypnite motor (pozri *Kapitola 6.2 "Naštartovanie a zastavenie motora (11)", strana 206*).
2. Vyberte akumulátor.
3. Zveste koš na trávu.
4. Prístroj preklepte na bok a mechanizmus kosenia vyčistite pomocou metličky alebo kefy.

#### 8.3 Kontrola a výmena rezacieho noža



##### VAROVANIE!

##### Vážne zranenia spôsobené odlietajúcimi kusmi noža

Opotrebovaný, prasknutý alebo poškodený rezný nôž sa môže zlomiť a jeho kusy sa môžu stáť nebezpečnými projektími.

- Pravidelne kontrolujte, či rezný nôž nie je poškodený.
- Kosačku nepoužívajte, ak je rezný nôž opotrebovaný alebo poškodený.
- Tupé alebo poškodené rezné nože nechajte naostriť, resp. vymeniť v servise AL-KO alebo v autorizovanej odbornej dielni.

- Aby sa zabránilo vibráciám, rezný nôž a skrutka noža musia byť vymenené vždy naraz.
- Dodatočne naoštrené rezacie nože musia byť vyvážené. Nevyvážené rezacie nože spôsobujú príliš silné vibrácie a poškodenie prístroja.

#### 8.4 Nastavenie bowdenového lanka pohonu kolies (voliteľné) (17)

Ak sa pohon kolies, keď motor beží, nedá zapnúť, je bowdenové lanko príliš dlhé a musí sa skrátiť.



**POZOR!****Nebezpečenstvo zranenia**

Pohyblivé diely zariadenia s ostrými hranami (napr. rezací nôž) ako aj náhle spustená kosačka na trávu môžu spôsobiť zranenia.

- Bowdenové lanko nastavujte iba, ak je motor vypnutý.

1. Zariadenie vypnite a počkajte, kým sa mechanizmus kosenia nezastaví.
2. Nastavovací prvok (17/1) na bowdenovom lanku otáčajte v smere šípky (17/a).
3. Za účelom kontroly nastavenia naštartujte motor a pokúste zapnúť pohon kolies.
4. Ak pohon kolies stále nefunguje, zaneste kosačku na trávu do servisu alebo do autorizovanej odbornej dielne.

**8.5 Opravy****VAROVANIE!****Riziko zranenia pre neodborné opravy**

Neodborná údržba môže spôsobiť vážne zranenia a poškodenie prístroja.

- Opravy môžu vykonávať len servisní spoločnosti AL-KO alebo autorizované odborné podniky!

Zákaznícky servis AL-KO vyhľadajte v nasledovných prípadoch:

- Motor sa už nenaštartuje.
- Zariadenie nabehlo na prekážku.
- Rezací nôž a/alebo hriadeľ motora sú prehnuté.
- Zariadenie vibruje a nebeží plynulo.
- Akumulátor je vybitý alebo poškodený.

**9 POMOC PRI PORUCHÁCH****POZOR!****Nebezpečenstvo zranenia**

Ostré a pohybujúce sa diely prístroja môžu spôsobiť zranenia.

- V priebehu údržbárskych, ošetrovacích a čistiacich prác vždy noste ochranné rukavice!

**UPOZORNENIE**

Pri poruchách, ktoré nie sú uvedené v tejto tabuľke alebo ktoré nemôžete odstrániť sami, sa obráťte na náš zákaznícky servis.

Porucha	Príčina	Odstránenie
<b>Motor nebeží.</b>	Bezpečnostný zasúvací kľúč nie je zasunutý do kľúčového spínača.	Zasuňte bezpečnostný zasúvací kľúč do kľúčového spínača.
	Akumulátor chýba alebo nedosadá správne.	Akumulátor nasadte správne.
	Akumulátor je vybitý.	Akumulátor nabite.
	Rezný nôž je zablokovaný.	<ul style="list-style-type: none"> <li>■ Odstráňte príčinu zastavenia noža.</li> <li>■ Prístroj zapnite nad nízkou trávou.</li> </ul>
	Kábel alebo vypínač sú chybné.	Zariadenie nepoužívajte! Vyhľadajte servisné miesto spoločnosti AL-KO.
<b>Výkon motora slabne.</b>	Akumulátor je vybitý.	Akumulátor nabite.
	Strihací nôž je tupý.	Rezacie nože nechajte naostriť v servisoch spoločnosti AL-KO.
	Príliš veľa trávy vo vývode.	<ul style="list-style-type: none"> <li>■ Trávu odstráňte.</li> <li>■ Vyčistite zachytávací kryt.</li> </ul>

Porucha	Príčina	Odstránenie
<b>Motor zostane v priebehu kosenia stáť.</b>	Strihací nôž je tupý.	Rezacie nože nechajte naostriť v servisoch spoločnosti AL-KO.
	Motor je preťažovaný.	Zariadenie vypnite, postavte na rovný podklad alebo nízku trávnu a znova naštartujte.
<b>Zachytávací kôš na trávnu nie je dostatočne naplnený.</b>	Trávník je vlhký.	Trávník nechajte vyschnúť.
	Zachytávací kôš na trávnu je upchatý.	Vyčistíte mriežku koša na trávnu.
	Príliš veľa trávy vo výstupnom kanáli alebo v telese.	<ul style="list-style-type: none"> <li>■ Vyčistíte výstupný kanál / teleso stroja</li> <li>■ Upravíte výšku kosenia</li> </ul>
	Strihací nôž je tupý.	Rezacie nože nechajte naostriť v servisoch spoločnosti AL-KO.
<b>Prevádzková doba akumulátora sa výrazne znížila.</b>	Výška kosenia je príliš malá.	Nastavte väčšiu výšku kosenia.
	Tráva je príliš vysoká alebo veľmi vlhká.	Trávnu nechajte vyschnúť a nastavte väčšiu výšku kosenia.
	Rýchlosť kosenia je príliš vysoká.	<ul style="list-style-type: none"> <li>■ Znížte rýchlosť kosenia</li> <li>■ Vyčistíte výstupný kanál/teleso, rezací nôž sa musí voľne otáčať.</li> </ul>
	Zachytávací kôš na trávnu je plný.	Vyprázdnite zachytávací kôš na trávnu a vyčistíte výstupný kanál.
	Životnosť batérie uplynula.	Vymeňte akumulátor. Používajte len originálne príslušenstvo od výrobcu.
<b>Akumulátor sa nedá nabiť.</b>	Kontakty akumulátora sú znečistené.	Kontakty akumulátora vyčistíte nekovovým predmetom a nastriekajte sprejom na kontakty. <b>Pozor: Kontakty akumulátora neskratujte kovovým predmetom!</b>
	Akumulátor alebo nabíjačka sú chybné.	Náhradné diely objednávajte u spoločnosti AL-KO.
	Akumulátor je príliš horúci.	Akumulátor nechajte ochladiť.

## 10 PREPRAVA



### UPOZORNENIE

Menovitá energia akumulátora je viac ako 100 Wh! Preto dodržiavajte nasledovné prepravné pokyny!

Použitý akumulátor Li-Ion podlieha právnym predpisom o nebezpečnom materiáli, môže sa

ale pri zjednodušených podmienkach prepravovať:

- Súkromný používateľ môže akumulátor prepravovať po verejných komunikáciách bez nutnosti ďalších opatrení, pokiaľ je správne samostatne zabalený a preprava slúži súkromným účelom.
- Komerční používatelia, ktorí vykonávajú prepravu v spojení s ich hlavnou činnosťou (napr. dodávky zo stavenísk a na staveniská ale-

bo predvážania), môžu toto zjednodušenie tiež uplatniť.

V oboch vyššie uvedených prípadoch je potrebné nutne uskutočniť opatrenia, aby sa zabránilo uvoľneniu obsahu. V iných prípadoch je potrebné nevyhnutne dodržiavať predpisy o nebezpečnom materiáli! V prípade nedodržania hrozia odosielaťovi a príp. dopravcovi značné pokuty.

### Ďalšie pokyny pre dopravu a odoslanie

- Lítium-iónové akumulátory prepravujte, resp. odosielajte len v nepoškodenom stave!
- Na prepravu akumulátora používajte výlučne originálny kartón alebo vhodný kartón pre nebezpečný materiál (nie je potrebný u akumulátorov s menšou menovitou energiou ako 100 Wh).
- Otvorené kontakty akumulátora zalepte, aby sa zabránilo skratu.
- Akumulátor v rámci balenia zaistíte pred pošmyknutím, aby sa zabránilo poškodeniu akumulátora.
- V priebehu prepravy, resp. odoslania zabezpečte správne označenie a dokumentáciu zásielky (napr. balíkovou službou alebo špedíciou).
- Dopredu sa informujte, či je možná preprava zvoleným poskytovateľom a informujte o zásielke.

Odporúčame vám privolať odborníka na nebezpečný materiál pre prípravu zásielky. Dodržiavajte a prípadné ďalšie národné predpisy.

## 11 SKLADOVANIE

Po každom použití zariadenie dôkladne vyčistíte a – v prípade potreby – nasadíte všetky ochranné kryty. Prístroj skladujte na suchom, uzamykateľnom mieste, mimo dosahu detí.

### 11.1 Skladovanie akumulátorovej kosačky (18)



#### POZOR!

#### Nebezpečenstvo zranenia

V prípade, že je prístroj v priebehu skladovania prístupný deťom alebo nepovolánym osobám, môže dôjsť k zraneniam.

- Prístroj skladujte tak, aby nebol prístupný deťom alebo nepovolánym osobám.
- Prístroj skladujte len po odstránení akumulátorov.

1. Vypnutie zariadenia: Vytiahnite zasúvací bezpečnostný kľúč.
2. Výšku kosenia nastavte na najvyšší stupeň.
3. Vyberte akumulátor.
4. Motor nechajte ochladiť.
5. Zariadenie dôkladne vyčistite.
6. Všetky kovové časti natrite na ochranu pred koróziou tenkou vrstvou oleja alebo silikónu.
7. Sklopte vodiacu tyč.
8. Zariadenie skladujte na suchom, čistom mieste chránenom pred mrazom. Na ochranu pred prachom zakryte priedušnou plachtou. Aby ste zabránili akumulovaniu vlhkosti, nepoužívajte plastovú fóliu.

### 11.2 Uskladnenie akumulátora a nabíjačky



#### NEBEZPEČENSTVO!

#### Nebezpečenstvo výbuchu a požiaru!

K smrteniu alebo vážnemu zraneniu osôb dôjde vtedy, keď akumulátor vybuchne, pretože bol uskladnený pri otvorenom plameni alebo zdrojoch tepla.

- Akumulátor skladujte v chlade a v suchu, nie však pri otvorenom plameni alebo zdrojoch tepla.



#### UPOZORNENIE

Akumulátor je počas nabíjania v nabíjačke na základe automatického rozpoznania stavu nabitia chránený pred prebitím a môže tak nejaký čas, nie však násto, ostať v nabíjačke.



#### UPOZORNENIE

Dodržiujte samostatné návody na použitie akumulátora a nabíjačky.

- Akumulátor skladujte na suchom, nezamrzajúcom mieste, pri skladovacej teplote od 0 °C do 25 °C a v stave nabitia na cca 40 – 60 %.
- Z dôvodu nebezpečenstva skratu akumulátor neskladujte v blízkosti kovových predmetov alebo premetov obsahujúcich kyselinu.

## 12 LIKVIDÁCIA

### Pokyny k zákonu o elektrických a elektronických prístrojoch (ElektroG)



- Elektrické a elektronické staré zariadenia nepatria do domového odpadu, ale je potrebné ich likvidovať samostatne!

- Staré batérie alebo akumulátory, ktoré nie sú pevne zabudované v starom prístroji, sa musia pred odovzdaním na likvidáciu vybrať! Ich likvidácia je regulovaná zákonom o batériách.
- Majitelia, resp. používatelia elektrických a elektronických prístrojov sú povinní po ich použití odovzdať ich na recykláciu.
- Koncový používateľ je sám zodpovedný za vymazanie údajov o svojej osobe z likvidovaného starého prístroja!

Symbol prečiarknutého smetiska znamená, že elektrické a elektronické prístroje sa nesmú likvidovať do domového odpadu.

Elektrické a elektronické prístroje bezodplatne odovzdajte na nasledovných miestach:

- verejné miesta likvidácie, resp. zberu s oprávnením (napr. komunálne stavebné dvory)
- predajné miesta elektrických prístrojov (statické a online), pokiaľ sú obchodníci povinní prevziať prístroj alebo ho z vlastnej vôle ponúknuť.

Tieto nariadenia platia len pre prístroje, ktoré boli inštalované a predané v krajinách Európskej Únie a ktoré podliehajú Európskej smernici 2012/19/EÚ. V krajinách mimo Európskej únie môžu pre likvidáciu elektrických a elektronických starých zariadení platiť odlišné predpisy.

### Pokyny k zákonu o batériách (BattG)



- Staré batérie a akumulátory nepatria do domového odpadu, ale je potrebné ich likvidovať samostatne!
- Pre bezpečné odobratie batérií alebo akumulátorov z elektrického prístroja a za informácie o ich type, resp. chemickom systéme, dodržujte, prosím, ďalšie údaje v rámci návodu na obsluhu, resp. montáž.
- Majitelia, resp. používatelia batérií a akumulátorov sú povinní po ich použití odovzdať ich na recykláciu. Prevzatie sa obmedzuje na odovzdanie obvyklého množstva pre domácnosť.

Staré batérie môžu obsahovať škodlivé látky alebo ťažké kovy, ktoré by mohli spôsobiť škody na životnom prostredí a zdraví. Zhodnotenie starých batérií a využitie v nich obsiahnutých zdrojov prispieva k ochrane týchto oboch dôležitých materiálov.

Symbol prečiarknutého smetiska znamená, že sa batérie a akumulátory nesmú likvidovať do domového odpadu.

Ak sa okrem toho pod smetiskom nachádza značka Hg, Cd alebo Pb, znamená to nasledovné:

- Hg: Batéria obsahuje viac ako 0,0005 % ortuťe
  - Cd: Batéria obsahuje viac ako 0,002 % kadmia
  - Pb: Batéria obsahuje viac ako 0,004 % olova
- Akumulátory a batérie bezodplatne odovzdajte na nasledovných miestach:

- verejné miesta likvidácie, resp. zberu s oprávnením (napr. komunálne stavebné dvory)
- Miesta likvidácie batérií a akumulátorov
- Zberné miesta tzv. spoločného systému spätného odberu starých spotrebičov a batérií.
- Zberné miesto u výrobcu (v prípade, že nie je členom spoločného systému spätného odberu).

Tieto nariadenia platia len pre akumulátory a batérie, ktoré boli predané v krajinách Európskej Únie a ktoré podliehajú Európskej smernici 2006/66/ES. V krajinách mimo Európskej Únie môžu pre likvidáciu akumulátorov a batérií platiť odlišné predpisy.

### 13 ZÁKAZNÍCKY SERVIS

V prípade otázok k záruke, oprave alebo náhradným dielom sa obráťte, prosím, na najbližší servis AL-KO. Tento nájdete na internete na nasledovnej adrese:

[www.al-ko.com/service-contacts](http://www.al-ko.com/service-contacts)

## 14 ZÁRUKA

Prípadné chyby materiálu alebo výrobné chyby na zariadení odstránime počas zákonnej premlčacej lehoty pre nárok na náhradu škody podľa nášho výberu opravou alebo výmenou. Premlčacia lehota sa určuje vždy podľa právnych predpisov krajiny, v ktorej bolo zariadenie zakúpené.

Nárok na uplatnenie záruky akceptujeme len pri:

- dodržiavate pokyny tohto návodu na použitie.
- odbornom zaobchádzaní so zariadením
- používaní originálnych náhradných dielov

Nárok na uplatnenie záruky zaniká ak:

- sa svojvoľne pokúšate o opravu
- svojvoľne vykonáte na zariadení technické zmeny
- používate zariadenie v rozpore s určením

Zo záruky sú vylúčené:

- poškodenia laku, ktoré vyplývajú z normálneho opotrebovania
- diely podliehajúce opotrebeniu, ktoré sú na karte náhradných dielov označené rámčekom

xxxxxx (x)

Záručná doba začína plynúť odo dňa zakúpenia zariadenia prvým koncovým odberateľom. Rozhodujúci je dátum na doklade o zakúpení zariadenia. S týmto vyhlásením o záruke a s originálnym dokladom o zakúpení zariadenia sa obráťte na svojho predajcu alebo na najbližší autorizovaný zákaznícky servis. Záonné nároky kupujúceho voči predávajúcemu vyplývajúce z chýb výrobu zostávajú týmto vyhlásením nedotknuté.

## 15 PREKLAD ORIGINÁLU EÚ/ES VYHLÁSENIA O ZHODE

Týmto vyhlasujeme na výhradnú vlastnú zodpovednosť, že tento produkt vo forme, v akej sa predáva na trhu, spĺňa podmienky harmonizovaných smerníc EÚ, bezpečnostných štandardov EÚ a štandardov špecifických pre produkt.

### Výrobok

Akumulátorová kosačka

### Sériové číslo

G1043011

### Typ

42.9 Li

42.9 Li SP

46.9 Li SP

### Hladina hluku

EN ISO 3744

nameraný/garantovaný

42.9 Li:

93,3 dB(A) / 96 dB(A)

42.9 Li SP:

93,3 dB(A) / 96 dB(A)

46.9 Li SP:

94,2 dB(A) / 96 dB(A)

### Výrobca

AL-KO Geräte GmbH

Ichenhauser Str. 14

D-89359 Kötzing

### Smernice EÚ

2006/42/EC

2014/30/EU

2000/14/EC

2011/65/EU

### Posúdenie zhody

2000/14/EC Annex VI

### Notifikovaná osoba

TÜV Industrieservice GmbH

TÜV SÜD Gruppen

Westendstraße 199

80686 München

Nemecko

NB-Nr.: 0036

### Dokumentácia - oprávnená osoba

Andreas Hedrich

Ichenhauser Str. 14

D-89359 Kötzing

### Harmonizované normy

EN 60335-1:2012/A11:2014

EN 60335-2-77:2010

EN 55014-1:2017

EN 55014-2:2015

EN 62233:2008



Dr. Wolfgang Hergeth  
Managing Director

## AZ EREDETI KEZELÉSI ÚTMUTATÓ FORDÍTÁSA

### Tartalomjegyzék

1	Ehhez a kezelési útmutatóhoz.....	214	6.4	A kerékmeghajtás be- és kikapcsolása (14) .....	225
1.1	A címlapon található szimbólumok.....	215	6.5	Mulcsolás mulcsolóékkal [46.9 Li SP] (15, 16) .....	225
1.2	Jelmagyarázatok és jelzőszavak.....	215	7	Munkautasítás .....	226
2	Termékleírás .....	215	8	Karbantartás és ápolás .....	226
2.1	Rendeltetésszerű használat .....	215	8.1	Rendszeres karbantartási munkák .....	227
2.2	Lehetséges előre látható hibás használat .....	215	8.2	A gép és a fűkasza tisztítása .....	227
2.3	Maradék kockázatok .....	215	8.3	Vágókés ellenőrzése és cseréje .....	227
2.4	Biztonsági és védőberendezések .....	216	8.4	A kerékmeghajtás (opció) bowdenhuzalának beállítása (17) .....	227
2.5	A készüléken szereplő szimbólumok .....	216	8.5	Javítási munkák .....	227
2.6	A szállítmány tartalma .....	216	9	Hibaelhárítás .....	228
2.7	Termékáttekintés (01) .....	217	10	Szállítás .....	229
3	Biztonsági utasítások .....	217	11	Tárolás .....	230
3.1	Biztonsági utasítások pázsitnyírókhoz .....	217	11.1	Az akkumulátoros pázsitnyíró tárolása (18) .....	230
3.1.1	Képzés .....	217	11.2	Az akkumulátor és a töltőkészülék tárolása .....	230
3.1.2	Előkészítő intézkedések .....	218	12	Ártalmatlanítás .....	230
3.1.3	Kezelés .....	218	13	Ügyfélszolgálat/Szerviz .....	231
3.1.4	Karbantartás és tárolás .....	219	14	Garancia .....	231
3.2	Rezgésterhelés .....	220	15	Az eredeti EU/EK megfelelőségi nyilatkozat fordítása .....	232
3.3	Zajterhelés .....	222	<b>1</b>	<b>EHHEZ A KEZELÉSI ÚTMUTATÓHOZ</b>	
3.4	Biztonsági utasítások az akkumulátorhoz és a töltőkészülékhez .....	222	■	A német változat esetében az eredeti üzemeltetési útmutatóról van szó. Minden más nyelvi változat az eredeti üzemeltetési útmutató fordítása.	
4	Összeszerelés .....	222	■	Tárolja mindig úgy ezt a kezelési útmutatót, hogy bármikor beleolvashasson, ha a berendezéssel kapcsolatos információra van szüksége.	
5	Üzembe helyezés .....	222	■	Másik személynek csak ezzel a kezelési útmutatóval együtt adja tovább a készüléket.	
5.1	Akku feltöltése (05) .....	222	■	Olvassa el és tartsa be a jelen kezelési útmutató biztonsági tudnivalóit és figyelmeztetéseit.	
5.2	Az akku töltöttségi állapotának megállapítása (07) .....	223			
5.3	Akkumulátor behelyezése és kivétele (08) .....	223			
5.4	Az áramellátás be- és kikapcsolása (09) .....	224			
6	Kezelés .....	224			
6.1	Vágási magasság beállítása (10) .....	224			
6.2	A motor indítása és leállítása (11) .....	224			
6.3	Pázsitnyírás pázsitgyűjtő dobozzal (12, 13) .....	225			

## 1.1 A címlapon található szimbólumok

Szimbólum	Jelentés
	Üzembe helyezés előtt feltétlenül olvassa el gondosan ezt a kezelési útmutatót. Ez a zavarmentes munkavégzés és a hibamentes kezelés feltétele.
	Üzemeltetési útmutató
	A Li-ion akkumulátorokat kezelje óvatosan! Különösen a jelen útmutató szállításra, tárolásra és ártalmatlanításra vonatkozó utasításait tartsa be!

## 1.2 Jelmagyarázatok és jelzőszavak



### VESZÉLY!

Olyan veszélyes helyzetet jelez, amely – ha nem kerülik el – halálos vagy súlyos sérüléseket eredményez.



### FIGYELMEZTETÉS!

Olyan potenciálisan veszélyes helyzetet jelez, amely – ha nem kerülik el – halálos vagy súlyos sérüléseket eredményezhet.



### VIGYÁZAT!

Olyan potenciálisan veszélyes helyzetet jelez, amely – ha nem kerülik el – kisebb vagy közepesen súlyos sérüléseket eredményezhet.

### FIGYELEM!

Olyan helyzetet jelez, amely – ha nem kerülik el – anyagi károkat eredményezhet.



### TUDNIVALÓ

Az érthetőséget és a használatot segítő, különleges tudnivalók.

## 2 TERMÉKLEÍRÁS

### 2.1 Rendeltetésszerű használat

Ez a készülék magántulajdonú pázsitfelületek nyírására szolgál, és nem lehet elszáradt pázsít nyírására használni.

Amennyiben egyéb, vagy a megadott előírásoknak nem megfelelő folyadékokhoz használja a berendezést, az nem rendeltetésszerű használatnak számít. A készülék csak teljesen összeszerelt állapotban használható.

Ez a gép magáncélú használatra készült. Minden más felhasználás, valamint az engedély nélküli átépítés vagy hozzáépítés helytelen használatnak minősül, ami a jótállás megszűnését, valamint a megfelelőségi nyilatkozat (CE-jelölés) érvénytelenné válását eredményezi, és a gyártó a felhasználót vagy harmadik felet érő minden kár esetében mentesül a felelősség alól.

### 2.2 Lehetséges előre látható hibás használat

A készülék nem alkalmas nyilvános parkokban és sportlétesítményekben történő iparszerű használatra, valamint mező- és erdőgazdaságokban való alkalmazásra sem.

- A készüléket esőben vagy nedves pázsiton ne használja.
- Nem szabad eltávolítani vagy áthidalni a biztonsági berendezéseket.

### 2.3 Maradék kockázatok

Még a készülék rendeltetésszerű használata esetén is mindig marad valamennyi ésszerű kockázat, amely nem zárható ki. A készülék fajtájából és szerkezetéből adódóan alkalmazástól függően a következő potenciális veszélyeztetések fordulhatnak elő:

- a levágott növényrészek, föld és kisebb kövek kirepülése,
- vágási részecskék belélegzése légzőkészülék viselésének elmaradása esetén,
- Vágási sérülések a forgó vágókések közé nyúlás esetén.

## 2.4 Biztonsági és védőberendezések



### FIGYELMEZTETÉS!

#### Sérülésveszély

A sérült és kiiktatott biztonsági és védőberendezések súlyos sérüléseket okozhatnak.

- A sérült biztonsági és védőberendezéseket javíttassa meg.
- A biztonsági és védőberendezéseket soha ne iktassa ki.

### Kulcsos kapcsoló biztonsági dugókulccsal

A véletlen bekapcsolás elkerülése érdekében a készülék egy biztonsági dugókulccsal rendelkezik. Kikapcsolás után és karbantartási munkák előtt a biztonsági dugókulcsot mindig ki kell húzni.

### Biztonsági kengyel

A készülék egy biztonsági kengyellel van felszerelve. Vészhelyzetben egyszerűen engedje el a biztonsági kengyelt. A motor és a vágóberendezés leáll.

### Start gomb

Ahhoz, hogy a motort a biztonsági kengyellel be lehessen kapcsolni, előzőleg be kell nyomni a Start gombot.

### Ütközőfedél

Az ütközőfedél véd pl. a levágott részekről és kövektől, amelyek munka közben szétrepülhetnek.

## 2.5 A készüléken szereplő szimbólumok

Szimbólum	Jelentés
	A kezelésnél különös óvatosságot tanúsítson!
	Üzembe helyezés előtt olvassa el a kezelési útmutatót!
	A kirepülő tárgyak okozta veszély!

Szimbólum	Jelentés
	Harmadik személyeket tartson távol a veszélyzónától!
	Kezeit és lábait tartsa távol a vágóberendezéstől!
	A készüléken végzendő munkák előtt mindig húzza ki a biztonsági dugókulcsot!
	A vágókés a készülék kikapcsolása után még tovább forog. A vágókést csak akkor érintse meg, ha a készülék minden alkatrésze teljesen leállt!
	A készüléket ne használja esőben vagy ne tárolja a szabadban!
	Nem érvényes, csak elektromos vagy benzinmotoros fűnyírónál alkalmazzák.
	Nem érvényes, csak elektromos vagy benzinmotoros fűnyírónál alkalmazzák.
	Nem érvényes, csak elektromos vagy benzinmotoros fűnyírónál alkalmazzák.
	Nem érvényes, csak elektromos vagy benzinmotoros fűnyírónál alkalmazzák.

## 2.6 A szállítmány tartalma



### TUDNIVALÓ

Az akku és a töltőkészülék csak meghatározott cikkszámok esetén része a szállítmánynak, lásd a műszaki adatokat ebben az üzemeltetési útmutatóban.

A 46.9 Li SP modell esetében tartozékként megvásárolható egy mulcsolóék.



## 2.7 Termékáttekintés (01)

A termék-összefoglaló (01) áttekintést ad a készülékről.

Sz.	Alkatrész
01/1	Start gomb
01/2	Biztonsági kengyel
01/3	Vezetőnyél
01/4	Kerékmeghajtás kapcsolókengyele*
01/5	Fűgyűjtő doboz
01/6	Vágóberendezés
01/7	Akkurekesz
01/8	Vágási magasság állítása
01/9	Ütközőfedél
01/10	Telítettségsjelző
01/11	Akkutöltő készülék**
01/12	Akkumulátor**
01/13	Biztonsági dugókulcs az akkurekeszben lévő kulcsos kapcsolóhoz
01/14	Mulcsolóék***

\* Csak 42.9 Li SP és 46.9 Li SP esetén.

\*\* Cikkszámától függően, lásd a műszaki adatokat.

\*\*\* A 46.9 Li SP-hez tartozékként kapható.

## 3 BIZTONSÁGI UTASÍTÁSOK



### VESZÉLY!

#### Életveszély és súlyos sérülések veszélye!

A biztonsági utasítások és a kezelési utasítások ismeretének hiánya a legsúlyosabb, akár halálos sérülésekhez vezethet.

- A berendezés használata során tartsa be a jelen kezelési útmutatóban, valamint más megemlíttett útmutatókban található összes biztonsági utasítást és kezelési útmutatót.
- Minden együtt szállított dokumentumot későbbi felhasználásra őrizzen meg.

## 3.1 Biztonsági utasítások pázsitnyírókhoz

### 3.1.1 Képzés

- Figyelmesen olvassa el a kezelési útmutatót. Ismerkedjen meg a készülék működtető elemeivel és helyes használatával.
- Soha ne engedje, hogy gyermekek vagy olyan személyek használják a pázsitnyírót, akik a kezelési útmutatót nem ismerik.
  - Ügyeljen, hogy gyerekek ne játsszanak a készülékekkel.
  - Tisztítást és karbantartást gyerekek nem végezhetnek.
  - A helyi előírások meghatározhatják a kezelőszemély minimális életkorát.
- Ezt a készüléket korlátozott testi-, szellemi- illetve érzékelési képességgel rendelkező vagy az ilyen készülék használatához szükséges gyakorlattal vagy tudással nem rendelkezők csak felügyelet mellett használhatják, illetve ha megtanították nekik a készülék biztonságos használatának módját, és tudják, hogy használat közben milyen veszélyek fenyegetik őket.

- Sohase nyírjon fűvet, amikor személyek, különösen gyermekek vagy állatok vannak a közelben.
- Gondoljon arra, hogy a más személyeket érő balesetekért vagy az ingóságok károsodásáért a használó a felelős.
- A készüléket ne kezelje alkohol, drogok vagy gyógyszerek hatása alatt.

### 3.1.2 Előkészítő intézkedések

- A készülék használata közben mindig viseljen erős cipőt és hosszú szárú nadrágot. Ne használja a készüléket mezít-láb vagy könnyű szandálban. Ne viseljen laza ruházatot vagy olyan ruhát, amelyen le-lógó zsinórok vagy pántok ta-lálhatók.
- Vizsgálja meg a terepet, ame-lyen a készüléket használni kívánja, és távolítsa el az ösz-szes akadályt, amelyek a ké-szülék útjába kerülhetnek és elrepülhetnek.
- A készülék használata előtt mindig ellenőrizze, hogy a vá-gókés, a rögzítőcsapok és a teljes vágóegység nem hasz-nálódott-e el vagy nem sérült-e. Az elhasználódott vagy sé-rült vágókést és rögzítőcsapo-ka-t a kiegyensúlyozatlanság

elkerülése érdekében csak darabonként szabad kicserél-ni. Az elhasználódott vagy sé-rült figyelmeztető táblákat ki kell cserélni.

### 3.1.3 Kezelés

- Csak napfény vagy jó mester-séges megvilágítás mellett vé-gezzen fűnyírást.
- Lehetőség szerint kerülje el a készülék nedve fűvön történő használatát.
- Ügyeljen, hogy az akasztók mindig jó állapotban legyenek.
- A készüléket csak lassú tem-póban irányítsa.
- Lejtőn mindig keresztben ha-ladjon, sohasem felfelé vagy lefelé.
- Legyen nagyon óvatos, ha menetirányt vált a lejtőn.
- Ne dolgozzon a készülékkel nagyon meredek lejtőn.
- Legyen nagyon óvatos, ha a pázsitnyírót megfordítja vagy közelebb húzza.
- Rögzítse a vágókés(eke)t, ha a pázsitnyírót meg kell billen-teni egy másik füves területre történő átszállításhoz, és ami-kor a pázsitnyírót a nyírni kí-vánt területek között ide-oda kell szállítani.
- Soha ne használja a készülé-ket sérült védőberendezések-

kel vagy védőrácsokkal, ill. védőberendezések, pl. ütközőlemezek és/vagy fűgyűjtő eszközök nélkül. A sérült védőberendezéseket és burkolatokat ki kell cserélni, a hiányzó védőberendezéseket és -burkolatokat megfelelően fel kell helyezni.

- Óvatosan és a gyártói utasításoknak megfelelően indítsa be a motort. Ügyeljen, hogy lábai megfelelő távolságra legyenek a vágókés(ek)től.
- A motor beindításakor a pázsitnyíró nem lehet megbilenteni, kivéve, ha a pázsitnyíró a folyamat közben fel kell emelni. Ilyen esetben is csak olyan mértékben billentse meg a készüléket, amennyire az feltétlenül szükséges, és csak a használatól távolabb lévő oldalát emelje fel.
- Ne indítsa be a motort, ha a kidobócsatorna előtt áll.
- Soha ne tegye a kezét vagy a lábát forgó alkatrészekre vagy azok alá. Maradjon mindig távol a kidobónyílástól.
- Soha ne emelje fel vagy szállítsa a gépet, ha a motor működik.
- Kapcsolja ki a motort és húzza ki a biztonsági kulcsot. Győződjön meg arról, hogy az

összes mozgó alkatrész teljesen megállt-e:

- ha a pázsitnyíró magára hagyja,
  - az elakadások vagy a kidobócsatorna eltömődését okozó akadályok elhárítása előtt,
  - a berendezés ellenőrzése, tisztítása vagy a rajta végzendő munkák előtt,
  - ha idegen testet ért. Keresse meg a pázsitnyíró sérüléseit, majd végezze el a szükséges javításokat, mielőtt újra beindítja és használni kezdi a pázsitnyíró.
- Ha a pázsitnyíró szokatlanul erősen kezd rezegni, akkor azonnal ellenőrizni kell:
    - Keressen károsodásokat.
    - Végezze el a károsodott alkatrészek szükséges javításait.
    - Győződjön meg arról, hogy az anyák, a csapok és csavarok erősen meg vannak húzva.
  - Ne dolgozzon a készülékkel rossz időjárási körülmények között, különösen esőben vagy zivatar idején.

### 3.1.4 Karbantartás és tárolás

- Gondoskodjon arról, hogy az anyacsavarok, a csapok és a

csavarok szorosan meg legyenek húzva, és hogy a gép biztonságos üzemi állapotban legyen.

- Rendszeresen ellenőrizze a pázsityűjtő berendezés kopottságát vagy üzemképességét.
- Biztonsági okokból az elhasználódott vagy sérült alkatrészeket cserélje ki.
- Ügyeljen arra, hogy több vágókéses készülékek esetében az egyik vágókés mozgása a többi vágókés mozgását is eredményezheti.
- A készülék beállításakor ügyeljen arra, hogy ujjai ne szoruljanak mozgó vágókések és a készülék álló részei közé.
- Mielőtt a készüléket elteszi, hagyja a motort lehűlni.
- A vágókések karbantartásakor ügyeljen arra, hogy amikor az áramforrást lekapcsolják, akkor a vágókések még mozgásban lehetnek.
- Biztonsági okokból az elhasználódott vagy sérült alkatrészeket cserélje ki. Kizárólag eredeti pótalkatrészeket és tartozékokat használjon.

### 3.2 Rezgésterhelés

- **Rezgés miatti veszély**  
*A készülék használata közben a tényleges rezgés kibocsátási érték a gyártó által megadott értéktől eltérhet.* Használat előtt, ill. közben vegye figyelembe a következő befolyásoló tényezőket:
  - A készüléket rendeltetészerűen használják?
  - Az anyag vágása, ill. előkészítése a megfelelő módon és formában történik?
  - A készülék a szokásos üzemi állapotban található?
  - A vágószerszám megfelelően meg van élezve, ill. a megfelelő vágószerszám van beszerelve?
  - A tartófogantyú és az opcionális vibrációs fogantyú fel van szerelve és ezek szilárdan vannak a készülékre erősítve?
- A készüléket csak az adott munka elvégzéséhez szükséges fordulatszámmal működtesse. Kerülje a maximális fordulatszámot a zaj és a rezgések csökkentése érdekében.
- Szakszerűtlen használat és karbantartás miatt a készülék által kibocsátott zaj és a rezgés fokozódhat. Ez egészség-

károsodást okoz. Ilyen esetben azonnal kapcsolja ki a készüléket, majd egy hivatalos szervizben javíttassa meg.

- A rezgés miatti terhelés mértéke az elvégzendő munkától, ill. a készülék használatától függ. Mérlegelje a helyzetet és iktasson be megfelelő munkaszüneteket. Ezzel jelentősen csökkenthető a teljes munkaidő alatt kapott rezgés miatti terhelés mértéke.
- A készülék tartós használata esetén a kezelő rezgéseknek van kitéve, ami vérkeringési problémákhoz (az ujjak elfehéredéséhez) vezethet. Ennek a kockázatnak az elkerüléséhez viseljen kesztyűt és tartsa melegen a kezét. Ha az ujjak elfehéredése tapasztalható, azonnal forduljon orvoshoz. A tünetekhez tartoznak: érzéketlenség, az érzékelőképesség elvesztése, bizsergés, viszketés, fájdalom, elgyengülés, a bőr színének vagy állapotának megváltozása. Normál esetben ezek a tünetek az ujjakat, a kezeket vagy a pulzust érintik. Alacsonyabb hőmérsékleten a veszély fokozódik.
- Iktasson be a munkanapba hosszabb szüneteket, hogy a zajtól és a rezgésektől való regenerálódás lehetséges legyen. A munkát úgy tervezze meg, hogy az erős rezgést keltő készülékek használata több napra legyen elosztva.
- Ha a készülék használata közben a kezeinél kellemetlen érzése lenne vagy a bőre elszíneződne, akkor azonnal szakítsa meg a munkavégzést. Iktasson be megfelelő pihenőket. Megfelelő hosszúságú pihenő nélkül kéz-kar-rezgésszindrómát tapasztalhat.
- Minimalizálja a rezgésekből adódó kockázatot. A készüléket a kezelési útmutatóban található utasítások szerint gondozza.
- Ha a készüléket gyakran használják, lépjen kapcsolatba a szakkereskedővel anti-vibrációs tartozékok (pl. fogantyúk) beszerzése érdekében.
- Kerülje el a készülékkel 10 °C alatti hőmérsékleteken történő munkavégzést. Egy munkatervben határozza meg, hogy hogyan korlátozható a rezgés okozta terhelés.

### 3.3 Zajterhelés

A készülék használata közben bizonyos mértékű zajterhelés elkerülhetetlen. Nagy zajjal járó munkákat csak az engedélyezett és erre a célra meghatározott időpontokban végezzen. Tartson zajmentes szüneteket és a munka időtartamát csak a legszükségesebb mértékre korlátozza. Sajtát személyes védelme és a közelben tartózkodók védelme érdekében megfelelő hallásvédőt kell viselni.

### 3.4 Biztonsági utasítások az akkumulátorhoz és a töltőkészülékhez

Tartsa be az akkumulátorra és a töltőkészülékre vonatkozó biztonsági utasításokat a külön kezelési útmutatókban.

Lásd:

- Üzemeltetési útmutató  
441630: Li-ion akkumulátor  
B150 Li (B05-3640), B200 Li  
(B05-3650)
- Üzemeltetési útmutató  
441633: Akkutöltő C130 Li  
(C05-4230)

## 4 ÖSSZESZERELÉS

Összeszerelés: Lásd a (02) – (04) képeket.



### FIGYELMEZTETÉS!

**Veszélyek nem teljes összeszerelés miatt!**

Egy nem teljesen összeszerelt gép üzemeltetése súlyos sérülésekhez vezethet.

- A gépet csak teljesen összeszerelt állapotban üzemeltesse!
- Az akkut csak akkor tegye be a gépbe, ha a gépet teljesen összeszerelték.
- Bekapcsolás előtt ellenőrizze, hogy az összes biztonsági és védőberendezés rendelkezésre áll-e és működőképes-e!

## 5 ÜZEMBE HELYEZÉS

### 5.1 Akku feltöltése (05)



#### TUDNIVALÓ

Az akku és a töltőkészülék csak meghatározott cikkszámok esetén része a szállítmánynak, lásd a műszaki adatokat ebben az üzemeltetési útmutatóban.

Az AL-KO következő Li-ion akkumulátorait és töltőkészülékeit lehet használni:

Termék	Megnevezés	Cikk-szám
Li-ion akku	B150 Li (B05-3640)	113280
Li-ion akku	B200 Li (B05-3650)	113524
Akkutöltő	C130 Li (C05-4230)	113281

Az akkumulátor részben fel van töltve. Az akkumulátort az első használat előtt teljesen töltsé fel. Az akkumulátor bármilyen töltöttségi állapotban tölthető. A töltés megszakítása nem károsítja az akkumulátort.



#### TUDNIVALÓ

Részletes információkért olvassa el az akkuhoz és a töltőkészülékhez tartozó külön üzemeltetési útmutatókat.



**VIGYÁZAT!**

**Tűzveszély töltés közben!**

A töltőkészülék felmelegedése miatt tűzveszély áll fenn, ha a töltőkészüléket gyúlékony felületre helyezik, és nem megfelelő a szellőztetés.

- A töltőkészüléket mindig nem gyúlékony felületen, ill. nem gyúlékony környezetben használja.
- Ha vannak: A szellőzőréseket hagyja szabadon.

1. Tolja be az akkumulátort (05/1) a töltőkészülékbe (05/2), majd dugja be a hálózati csatlakozót (05/3) az elektromos aljzatba. A töltési folyamat megkezdődik és a működési állapotot jelző LED (05/4) zölden villog.
2. Figyelje a LED-et (05/4). A töltési folyamat tartama kb. 1,5 – 2,0 óra a teljes feltöltésig. A töltési folyamat automatikusan befejeződik, ha az akkumulátor teljesen feltöltődött. A LED (05/4) ezután folyamatosan zölden világít.
3. Húzza ki a hálózati csatlakozót (05/3), ha a LED (05/4) folyamatosan zölden világít.
4. Az akku alsó oldalán lévő reteszelőgombot nyomja be és tartsa benyomva.
5. Húzza ki az akkumulátort (05/1) a töltőkészülékből (05/2).

**Állapotjelzés a töltőkészüléken (06)**

A töltőkészüléken lévő LED (06/1) jelzi az akkumulátor töltési szintjét és a töltőkészülék üzemi állapotát. A töltőkészüléken lévő jelzések (06/2) szemléltetik ezeket az állapotokat:

Szimbólum	LED és töltési állapot
	A LED zöld színnel világít: Az akku teljesen feltöltve.
	A LED zöld színnel villog: Az akkumulátor töltődik.
	A LED piros színnel világít: Nincs akkumulátor a töltőkészülékben.
	A LED pirosan villog: Az akkumulátor túl forró, ezért nem töltődik.

**5.2 Az akku töltöttségi állapotának megállapítása (07)**

Az akkumulátor elülső oldalán található egy kezelőmező egy nyomógombbal (07/1) és egy állapotjelző LED-ekkel (07/2 – 07/5).

1. Nyomja meg a nyomógombot (07/1). A töltöttségi állapotjelzők az akkumulátor feltöltöttségétől függően világítanak.
2. Olvassa le a töltöttségi szintet, lásd „Az akkumulátor töltöttséjelző” című részt.

**Az akkumulátor töltöttséjelző**

LED-ek	Töltöttségi állapot
Zöld (07/2)	Akkumulátor teljesen, vagyis 100%-ig feltöltve.
Zöld (07/3)	Az akkumulátor töltöttsége 50% feletti.
Zöld (07/4)	Az akkumulátor töltöttsége 50%-nál kevesebb.
Piros (07/5)	Az akkumulátor teljesen lemerült vagy az akku túlmelegedett/túlságosan lehűlt.

**5.3 Akkumulátor behelyezése és kivétele (08)**

**FIGYELEM!**

**Az akkumulátor károsodásának veszélye**

Ha használat után az akku a gépben marad, akkor emiatt az akku károsodhat.

- Közvetlenül a használat után az akkut húzza ki a gépből és tárolja fagy-tól védett helyen.
- Az akkut közvetlenül csak a munka megkezdése előtt tegye be a gépbe.

**Akku behelyezése**

1. Hajtsa fel (08/a) az akkumulátornyílás fedelét (08/1).
2. Az akkut (08/2) felülről kattanásig (08/b) tolja be az akkumulátornyílásba.
3. Csupkja be az akkumulátornyílás fedelét.

**Az akku kihúzása**

1. Az akkumulátoron lévő kioldógombot nyomja meg és tartsa lenyomva.
2. Húzza ki az akkut (08/2).

## 5.4 Az áramellátás be- és kikapcsolása (09)

Az akkurekeszben lévő kulcsos kapcsolóhoz való biztonsági dugókulccsal lehet az egész gép áramellátását be- és kikapcsolni.



### FIGYELMEZTETÉS!

#### Sérülésveszély

A véletlen bekapcsolás súlyos sérüléseket okozhat.

- Munkaszünetek és karbantartási munkák előtt mindig: Kapcsolja ki a készüléket és húzza ki a biztonsági dugókulcsot.

### Áramellátás bekapcsolása

1. Hajtsa fel (09/a) az akkurekesz fedelét (09/1).
2. Dugja be (09/b) a biztonsági dugókulcsot (09/2). Ekkor a gép üzemi feszültséget kap, de a munkavégzés még nem kezdődik el.
3. Hajtsa le az akkurekesz fedelét.
4. A készülék bekapcsolása: Indítsa be a motort lásd *Fejezet 6.2 "A motor indítása és leállítása (11)", oldal 224.*

### Áramellátás kikapcsolása

1. Távolítsa el a biztonsági dugókulcsot (09/2).
2. Közvetlenül a használat után az akkut húzza ki a gépből és fagytól védett helyen tárolja és töltsse fel. Az akkut csak közvetlenül a munka megkezdése előtt tegye vissza a gépbe.

## 6 KEZELÉS



### FIGYELMEZTETÉS!

#### Veszélyek nem teljes összeszerelés miatt!

Egy nem teljesen összeszerelt gép üzemeltetése súlyos sérülésekhez vezethet.

- A gépet csak teljesen összeszerelt állapotban üzemeltesse!
- Az akkut csak akkor tegye be a gépbe, ha a gépet teljesen összeszerelték.
- Bekapcsolás előtt ellenőrizze, hogy az összes biztonsági és védőberendezés rendelkezésre áll-e és működőképes-e!

## 6.1 Vágási magasság beállítása (10)



### VIGYÁZAT!

#### Vágási sérülések veszélye

Vágási sérülések veszélye a mozgó fűkaszába történő benyúlás esetén.

- A vágási magasságot csak akkor állítsa át, ha a motort kikapcsolták és a vágóberendezés teljesen leállt.

1. Kioldáshoz a kart (10/1) kissé nyomja kifelé (10/a) és tartsa meg.
  - Alacsony pázsit esetén a kart tolja (10/b) az első kerék irányába, a minimális 1. fokozat: 3 cm
  - A vágási magasság növeléséhez a kart tolja (10/c) a hátsó kerék irányába, a maximális 6. fokozat: 7,5 cm
2. Engedje el a kart, amíg a kívánt fokozat beakad.

## 6.2 A motor indítása és leállítása (11)

### FIGYELEM!

#### A készülék sérülésének veszélye

Gyors egymásutánban történő be- és kikapcsolások hatására a motor és a vágóberendezés károsodik.

- A motort csak akkor kapcsolja be, ha a vágóberendezés áll.

### A motor indítása

1. Nyomja meg és tartsa nyomva (11/a) a Start gombot (11/1).
2. A biztonsági kengyel (11/2) húzza (11/b) a vezetőnyélhez (11/3). Indítsa el a motort és a vágóberendezést.
3. Engedje el a Start gombot (11/1) és közben tartsa meg a biztonsági kengyelt (11/2).



### TUDNIVALÓ

A biztonsági kapcsolókengyel nem reteszelődik. A teljes munka alatt tartsa szorosán a vezetőnyélen.

### A motor leállítása

1. Engedje el a biztonsági kengyelt (11/2). Mindkét szerkezet automatikusan alaphelyzetbe áll.

A motor azonnal leáll. A vágóberendezés tovább forog a leállásig.



**VIGYÁZAT!****Vágási sérülések veszélye**

A még működő vágóberendezésbe nyúlás esetén vágási sérülések veszélye áll fenn.

- Várja meg, amíg a vágóberendezés teljesen leáll.

**6.3 Pázsitnyírás pázsitgyűjtő dobozzal (12, 13)**

A készülék működtethető pázsitgyűjtő dobozzal és anélkül is.

**A fűgyűjtő doboz beakasztása**

1. Állítsa le a motort lásd *Fejezet 6.2 "A motor indítása és leállítása (11)", oldal 224.*
2. Emelje meg (12/a) az ütközőfedelelet (12/1).
3. Akassza be (12/b) a pázsitgyűjtő dobozt (12/2).
4. Engedje el az ütközőfedelelet.

**Töltöttség ellenőrzése (13)**

A telítettségjelző kendője (13/1) nyírás közben a levegőáramlás miatt felfelé kidudorodik (13/a). Ha a pázsitgyűjtő doboz megtelt, a kendő leeszkedik. A pázsitgyűjtő dobozt ki kell üríteni.

**A pázsitgyűjtő doboz kiakasztása és kiürítése****VIGYÁZAT!****Vágási sérülések veszélye**

Vágási sérülések veszélye a mozgó fűkaszába történő benyúlás esetén.

- A pázsitgyűjtő dobozt csak akkor vegye le, ha a fűkasza megállt.

**TUDNIVALÓ**

A pázsitgyűjtő doboz ürítésekor tisztítsa meg a telítettségjelző kifúvónyílásait is, hogy zavartalanul működhessenek tovább.

1. Állítsa le a motort lásd *Fejezet 6.2 "A motor indítása és leállítása (11)", oldal 224.*
2. Emelje meg az ütközőfedelelet (12/1).
3. Emelje ki a pázsitgyűjtő dobozt (12/2) és hátrafelé vegye le.
4. Ürítse ki a pázsitgyűjtő dobozt.
5. Tisztítsa meg a kifúvónyílásokat (13/2) a telítettségjelző kendője alatt.
6. Akassza be a pázsitgyűjtő dobozt (ld. fentebb).

**6.4 A kerékmeghajtás be- és kikapcsolása (14)****TUDNIVALÓ**

A kerékmeghajtás bekapcsolása csak járó motornál hajtható végre.

**Kerékmeghajtás bekapcsolása**

1. Kapcsolja be a készüléket és indítsa el a motort.
2. A kerékmeghajtás kengyelét (14/1) nyomja neki a vezetőtartónak (14/2) és tartsa meg (14/a). A kerékmeghajtás kapcsolókengyele nem kattan be.

**Kerékmeghajtás kikapcsolása**

1. A kerékmeghajtás kapcsolókengyelét (14/1) engedje el (14/b). Mindkét szerkezet automatikusan alaphelyzetbe áll.

**6.5 Mulcsolás mulcsolóékkal [46.9 Li SP] (15, 16)**

Mulcsoláskor a levágott növényzet nem kerül összegyűjtésre, hanem a pázsiton marad. A mulcs megvédi a talajt a kiszáradástól és tápanyagokkal látja el azt. A legjobb eredmény kb. 2 cm-rel történő rendszeres visszavágás esetén érhető el. Csak a puha rostokkal rendelkező fiatal fű korhad el gyorsan.

- A fű magassága mulcsolás előtt: max. 8 cm
- A fű magassága mulcsolás után: max. 4 cm

**TUDNIVALÓ**

A haladási sebességet a mulcsoláshoz kell igazítani, ne mozogjon gyorsan.

**Mulcsolóék behelyezése****VIGYÁZAT!****Vágási sérülések veszélye**

Vágási sérülések veszélye a mozgó fűkaszába történő benyúlás esetén.

- Kapcsolja ki a készüléket és húzza ki a biztonsági dugókulcsot, mielőtt a mulcsolóéket behelyezi vagy eltávolítja.

1. A készülék kikapcsolása: A biztonsági dugókulcsot fordítsa el 0 állásba, majd húzza ki.
2. Várja meg, amíg a vágóberendezés teljesen leáll.
3. Vegye le a pázsitgyűjtő kosarat.
4. Az ütközőfedelelet (15/1) emelje fel és a mulcsolóéket (15/2) helyezze be (15/a) a kidobó-

kürtöbe (15/3). A reteszelésnek be kell pattannia.

### FIGYELEM!

#### A készülék sérülésének veszélye

Ha a mulcsolóék nem pattan be, akkor a mulcsolóék és a vágóberendezés károsodhat.

- Ügyeljen rá, hogy a reteszelés be pattanjon.

### A mulcsolóék eltávolítása

1. A készülék kikapcsolása: A biztonsági dugókulcsot fordítsa el 0 állásba, majd húzza ki.
2. Várja meg, amíg a vágóberendezés teljesen leáll.
3. Emelje meg az ütközőfedelet.
4. Oldja ki (16/a) a mulcsolóék reteszelését (16/1).
5. Húzza ki (16/b) a mulcsolóéket (16/2).

## 7 MUNKAUTASÍTÁS

Tartsa be a biztonsági utasításokat (Biztonsági utasítások).



### TUDNIVALÓ

Tartsa be a helyi előírásokat arra vonatkozóan, hogy mikor lehet használni a pázsitnyírót.

- Ügyeljen a fűben található tárgyakra, és távolítsa el azokat a munkaterületről.
- Csak jó látási viszonyok között nyírja a pázsitot.
- Csak éles vágókéceket használjon.
- A készüléket csak a vezetőnyélnél fogva kormányozza.
- A készüléket lépéstepóban mozgassa.
- A készüléket mindig a lejtőre merőlegesen mozgassa. Ne dolgozzon a fűnyíróval lejtőn felfelé vagy lefelé haladva, és a lejtő dőlése ne legyen 10°-nál nagyobb. Fokozottan ügyeljen a munkavégzési irány megváltoztatásakor.

### Vágási teljesítmény, ill. az akkumulátor üzemideje

- A vágási teljesítmény, ill. az a felület, amelyet nyírni lehet, a pázsit tulajdonságaitól függ. A vágási teljesítményt befolyásoló tényezők pl. a fű hossza, a fű tömörsége, a választott vágási magasság és a pázsit nedvessége.

- Optimális üzemidő gyakori nyírással és ezáltal rövidebb ideig tartó vágással érhető el.
- A pázsitnyíró gyakori be- és kikapcsolása vágás közben ugyanúgy csökkenti a vágási teljesítményt, mintha az akkumulátor nem lenne teljesen feltöltve.
- A kerékmeghajtás bekapcsolása csökkenti a vágási teljesítményt, ill. az akku üzemidejét.
- A vágási teljesítmény optimalizálásához ajánlott a pázsit gyakori nyírása, egy magas vágási magasság beállításával és a készülék lépéstepóban történő mozgatásával.
- Vágási teljesítmény m<sup>2</sup>-ben 100%-os akkutöltöttség esetén:
  - 42.9 Li: max. 400 m<sup>2</sup>
  - 42.9 Li SP: max. 400 m<sup>2</sup>
  - 46.9 Li SP: max. 500 m<sup>2</sup>



### TUDNIVALÓ

Az üzemidő meghosszabbításához beszerezhető egy tartalék akkumulátor.

### Fűnyírási tippek

- A vágási magasság egyenletesen 3–5 cm, ne nyírjon le többet a fű magasságának a felénél.
- Ne terhelje túl a fűnyírót! Ha a motor fordulatszáma a hosszú, kemény fű miatt jelentősen csökken, akkor növelje a vágási magasságot, és többször ismételje meg a fűnyírást.
- A szél és a nap nyírást után kiszáradhatja a pázsitot, ezért a nyírást késő délután végezze.

## 8 KARBANTARTÁS ÉS ÁPOLÁS



### FIGYELMEZTETÉS!

#### Vágási sérülések veszélye

Vágási sérülések veszélye az éles szélű és még mozgó készülék-alkatrészek közé, valamint a vágószerszámokba nyúlás esetén.

- Karbantartási, gondozási és tisztítási munkák előtt mindig kapcsolja ki a készüléket. Távolítsa el az akkumulátort.
- Karbantartási, ápolási és tisztítási munkák közben mindig viseljen védőkesztyűt.

### 8.1 Rendszeres karbantartási munkák

- Gondoskodjon arról, hogy az anyacsavarok, a csapok és a csavarok szorosan meg legyenek húzva, és hogy a gép biztonságos üzemi állapotban legyen.
- Rendszeresen ellenőrizze a pázsítyűjtő doboz működését és kopását.

### 8.2 A gép és a fűkasza tisztítása

#### FIGYELEM!

#### Víz használata miatti veszély

A készülékben lévő víz rövidzárlatot vagy az elektromos alkatrészek sérülését okozza.

- Ne fecskendezze a készüléket vízzel.
- A tisztításhoz kizárólag kézi seprűt vagy keféet használjon.

1. Állítsa le a motort (lásd *Fejezet 6.2 "A motor indítása és leállítása (11)", oldal 224*).
2. Húzza ki az akkumulátort.
3. Akassza ki a pázsítyűjtő dobozt.
4. Borítsa az oldalára a készüléket, és tisztítsa meg a vágóberendezést egy kézi seprűvel vagy kefével.

### 8.3 Vágókés ellenőrzése és cseréje



#### FIGYELMEZTETÉS!

#### Súlyos sérülések szétrepülő késdarabok miatt

Egy kopott, repedt vagy sérült vágókés eltörhet, és szétrepülő darabjai veszélyes lövedékként hathatnak.

- Rendszeresen ellenőrizze, hogy nem sérült-e a vágókés.
- Ne használja a pázsítyűjtőt, ha a vágókés elhasználódott vagy sérült.
- A tompa vagy sérült vágókéseket csak egy AL-KO szervizben vagy egy hivatalos szakműhelyben éleztesse meg, ill. cseréltesse ki.

- A rezgések elkerüléséhez a vágókést és a késtartó csavarokat mindig együtt kell kicserélni.
- Az újraélezett vágókést ki kell egyensúlyozni. A kiegyensúlyozatlan vágókések erős rezgéseket okoznak, ami károsítja a készüléket.

### 8.4 A kerékmeghajtás (opció) bowdenhuzalának beállítása (17)

Ha a motor működése közben a kerékmeghajtást már nem lehet bekapcsolni, akkor a bowdenhuzal túlzottan megnyúlt és feszessé kell tenni.



#### VIGYÁZAT!

#### Sérülésveszély

Az éles szélű és mozgó géprészek (pl. a vágókések), valamint a hirtelen elinduló pázsítyűjtő sérüléseket okozhatnak.

- A bowdenhuzalt csak a motor kikapcsolt állapotában állítsa be.

1. A készüléket kapcsolja ki és várja meg, amíg a vágóberendezés teljesen leáll.
2. A bowdenhuzalnál a beállító alkatrészt (17/1) forgassa a nyíl irányába (17/a).
3. A beállítás ellenőrzéséhez indítsa el a motort és kapcsolja be a kerékmeghajtást.
4. Ha a kerékmeghajtás még mindig nem működik, vigye a pázsítyűjtőt szervizbe vagy hivatalos szakműhelybe.

### 8.5 Javítási munkák



#### FIGYELMEZTETÉS!

#### Sérülésveszély javítási munkák közben

A szakszerűtlen javítások súlyos sérülésekhez és a készülék károsodásához vezethetnek.

- Kizárólag AL-KO szervizállomások vagy hivatalos szakműhelyek végezhetnek javítási munkákat!

A következő esetekben keressen fel AL-KO szervizállomást:

- A motor nem indul el többé.
- A készülék akadálynak ütközött.
- A vágókés és/vagy a motortengely elgörbült.
- A készülék rezeg, és egyenetlenül mozog.
- Az akku lemerült vagy sérült.

## 9 HIBAEHÁRÍTÁS

**VIGYÁZAT!****Sérülésveszély**

Az éles szélű és mozgó készülékalkatrészek sérüléseket okozhatnak.

- Karbantartási, ápolási és tisztítási munkák közben mindig viseljen védőkesztyűt!

**TUDNIVALÓ**

Olyan hibák esetében, amelyek nem szerepelnek ebben a táblázatban, vagy amelyeket saját maga nem tudja kijavítani vevőszolgálatunkhoz.

Zavar	Ok	Elhárítás
<b>A motor nem jár.</b>	A biztonsági dugókulcs nincs bedugva a kulcsos kapcsolóba.	Dugja be a biztonsági dugókulcsot a kulcsos kapcsolóba.
	Az akkumulátor hiányzik vagy rosszul van elhelyezve.	Helyezze be megfelelően az akkumulátort.
	Az akkumulátor lemerült.	Töltse fel az akkumulátort.
	A vágókés elakadt.	<ul style="list-style-type: none"> <li>■ Szüntesse meg az akadályt a késnél.</li> <li>■ A készüléket alacsony pázsiton indítsa el.</li> </ul>
<b>Motor teljesítménye csökken.</b>	Hibás kábel vagy kapcsoló.	A készüléket ne működtesse! Forduljon AL-KO szervizhez.
	Az akkumulátor lemerült.	Töltse fel az akkumulátort.
	A vágókés kopott.	Éleztesse meg a vágókészeket AL-KO szervizállomáson.
<b>A motor nyírás közben állva marad.</b>	Túl sok a fű a kidobóban.	<ul style="list-style-type: none"> <li>■ Távolítsa el a fűvet.</li> <li>■ Tisztítsa meg az ütközőfedeleket.</li> </ul>
	A vágókés kopott.	Éleztesse meg a vágókészeket AL-KO szervizállomáson.
<b>A motor nyírás közben állva marad.</b>	A motor túlterhelt.	Kapcsolja ki a készüléket, állítsa sima felületre vagy alacsony fűre és próbálja újra beindítani.
	A pázsit nedves.	Hagyja megszáradni a fűvet.
<b>A pázsityűjtő doboz nincs eléggé teli.</b>	A pázsityűjtő doboz eltömődött.	Tisztítsa meg a pázsityűjtő doboz rácsát.
<b>A pázsityűjtő doboz nincs eléggé teli.</b>	Túl sok a fű a kidobócsatornában vagy a burkolatban.	<ul style="list-style-type: none"> <li>■ Tisztítsa meg a kidobócsatornát / burkolatot</li> <li>■ Módosítsa a vágási magasságot</li> </ul>
	A vágókés kopott.	Éleztesse meg a vágókészeket AL-KO szervizállomáson.

Zavar	Ok	Elhárítás
<b>Az akkumulátor üzemi ideje jelentősen csökken.</b>	A vágási magasság túl alacsony.	Állítsa be a vágási magasságot.
	A fű túl magas vagy túl nedves.	Hagyja megszáradni a fűvet, majd válasszon nagyobb vágási magasságot.
	A nyírési sebesség túl nagy.	<ul style="list-style-type: none"> <li>■ Csökkentse a vágási sebességet</li> <li>■ Tisztítsa meg a kidobócsatornát / burkolatot, a vágókésnek szabadon kell forognia.</li> </ul>
	A pázsigyűjtő doboz megtelt.	Űritse ki a pázsigyűjtő dobozt és tisztítsa meg a kidobócsatornát.
	Az akkumulátor élettartama végére ért.	Cserélje ki az akkumulátort. Csak a gyártó eredeti tartozékait használja.
<b>Az akkumulátor nem töltődik.</b>	Az akkumulátor érintkezői szennyezettek.	Az akkuérintkezőket egy nem fémes eszközzel tisztítsa meg és kontaktspray-vel permetezze be. <b>Figyelem:</b> Az akkuérintkezőket fém tárggyal ne zárja rövidre!
	Az akkumulátor vagy a töltőkészülék hibás.	Pótalkatrészeket az AL-KO cégtől rendeljen.
	Az akkumulátor túl meleg.	Hagyja lehűlni az akkumulátort.

## 10 SZÁLLÍTÁS



### TUDNIVALÓ

Az akkumulátor névleges fogyasztása több mint 100 Wh! Ezért tartsa be a következő szállítási utasításokat!

A készülékben használt Li-ion akkumulátorra a veszélyes árukra vonatkozó törvény érvényes, azonban egyszerűbb feltételek mellett szállítható:

- Magánfelhasználó az akkumulátort további intézkedések nélkül az utcán szállíthatja, amennyiben az szakszerűen becsomagolt állapotban van és a szállítás személyes célokat szolgál.
- Közületi felhasználó, aki a szállítást fő tevékenységi köréhez kapcsolódva végzi (pl. alkalmazási helyre/helyről bemutatókra/bemutatókról történő szállítás esetén), akkor ez a könnyítés igénybe vehető.

Az előbb említett két esetben megfelelő előzetes intézkedéseket kell tenni annak megelőzésére, hogy a beltartalom a szabadba kerüljön. Egyéb esetekben a veszélyes árukra vonatkozó törvény betartása kötelező! Ennek elmulasztása esetén a

feladót és adott esetben a szállítót büntetőjogi felelősség terheli.

### További tudnivalók a szállításhoz és a kiküldéshez

- A lítium-ion akkumulátorokat csak sértetlen állapotban szállítsa vagy továbbítsa!
- Az akkumulátor szállításához kizárólag az eredeti kartoncsomagolást vagy egy veszélyes termékhez alkalmas kartoncsomagolást használjon (100 Wh-nál kisebb teljesítményű akkumulátorok esetén ez szükségtelen).
- A szabad akkumulátorérintkezőket a rövidzárlat megelőzéséhez ragassza le.
- Az akkumulátort a csomagoláson belül elcsúszás ellen biztosítani kell az akkumulátor sérüléseinek elkerülésére.
- Gondoskodjon a küldemény helyes megjelöléséről és dokumentációjáról szállítás, ill. kiküldés közben (pl. csomagküldő szolgálat vagy szállítmányozás igénybe vétele esetén).
- Előzőleg tájékozódjon, hogy a kiválasztott szolgáltatóval lehetséges-e a szállítás, és küldjön értesítést.

A kiküldés előkészítéséhez javasoljuk egy veszélyes áruk terén szakértőnek számító személy be-

vonását. Tartsa be az esetleges további nemzeti előírásokat is.

## 11 TÁROLÁS

A készüléket minden használat után alaposan tisztítsa meg és tegyen fel minden védőburkolatot – ha vannak. A készüléket száraz, zárható, gyermekek által nem elérhető helyen tárolja.

### 11.1 Az akkumulátoros pázsitnyíró tárolása (18)



#### VIGYÁZAT!

#### Sérülésveszély

Ha tárolás közben a készülékhez kisgyermek és illetéktelenek férhetnek hozzá, akkor ez sérülésekhez vezethet.

- A gépet gyermekek és illetéktelen személyek számára nem hozzáférhető módon tárolja.
- A készüléket csak az akkumulátorok kivétele után tegye el.

1. A készülék kikapcsolása: Húzza ki a biztonsági dugókulcsot.
2. Állítsa be a legnagyobb vágási magasságot.
3. Húzza ki az akkumulátort.
4. A motort hagyja lehűlni.
5. A gépet alaposan tisztítsa meg.
6. Korrózió elleni védelemhez minden fém alkatrészt vékonyan vonjon be olajjal vagy szilikonnal.
7. Hajtsa be a vezetőnyelet.
8. A készüléket száraz, tiszta és fagytól védett helyen kell tárolni. Por elleni védelemhez le kell takarni légáteresztő ponyvával. Ne használjon műanyag fóliát a nedvesség összegyűlésének megelőzésére.

### 11.2 Az akkumulátor és a töltőkészülék tárolása



#### VESZÉLY!

#### Robbanás- és tűzveszély!

Halálos vagy súlyos sérülés történhet, ha az akkumulátort nyílt láng vagy hőforrások közelében tárolja.

- Az akkumulátort hűvös, száraz helyen, nyílt lángtól vagy hőforrásoktól távol kell tárolni.



#### TUDNIVALÓ

Az akkumulátor feltöltés közben a töltési szint automatikus észlelése miatt a töltés ellen védett, és ezért egy ideig, azonban nem tartósan, a töltőkészülékkel összekötve maradhat.



#### TUDNIVALÓ

Vegye figyelembe az akkura és a töltőkészülékre vonatkozó külön üzemeltetési útmutatókat.

- Az akkumulátort tárolja száraz, fagymentes helyen, 0 °C és 25 °C közötti környezeti hőmérsékleten és kb. 40–60%-os feltöltöttséggel.
- Rövidzárlat veszélye miatt ne tárolja az akkumulátort fémes vagy savakat tartalmazó tárgyak közelében.

## 12 ÁRTALMATLANÍTÁS

### Tudnivalók az elektromos és elektronikus készülékekre vonatkozó törvényről (ElektroG)



- A használt elektromos és elektronikus készülékek nem tartoznak a háztartási hulladékhoz, hanem válogatott begyűjtése, ill. ártalmatlanításuk szükséges!
- A régi elemeket vagy akkumulátorokat, amelyek nincsenek a régi készülékbe rögzítve, leadás előtt el kell távolítani! Ezek ártalmatlanítását az akkumulátorokra vonatkozó törvény szabályozza.
- Az elektromos és elektronikus készülékek tulajdonosai, ill. használói kötelesek a készülékeket használatuk befejeztével visszaszolgáltatni.
- A végfelhasználó kizárólagos felelőssége, hogy törölje az ártalmatlanítandó régi készüléken lévő személyes jellegű adatait!

Az áthúzott hulladéktároló edény szimbólum azt jelenti, hogy az elektromos és elektronikus készülékeket nem szabad a háztartási hulladékkal ártalmatlanítani.

Az elektromos és elektronikus készülékek a következő helyeken díjtalanul leadhatók:

- Nyilvános törvényes ártalmatlanító, ill. gyűjtőpontok (pl. kommunális hulladékudvarok)
- Elektromos készülékeket forgalmazó üzletek (helyhez kötött és online), valamint kereskedők kötelesek ezeket átvenni, ill. ezt. Önként felajánlani.

Ezek az állítások csak azokra a készülékekre érvényesek, amelyeket az Európai Unió országai-ban telepítettek és vásároltak, és amelyek a 2012/19/EU sz. európai irányelv hatálya alá tartoznak. Az Európai Unión kívüli országokban ezektől eltérő rendelkezések lehetnek érvényben a használt elektromos és elektronikus készülékek ártalmatlanítására vonatkozóan.

### Tudnivalók az akkumulátorokra vonatkozó törvényel kapcsolatban (BattG)



- A használt elemek és akkumulátorok nem tartoznak a háztartási hulladékhoz, hanem válogatott begyűjtése, ill. ártalmatlanítása szükséges!
- Az elektromos készülékekből származó elemek vagy akkumulátorok biztonságos kivételéhez és a típusra, ill. a kémia rendszerre vonatkozó információk a kezelési és szerelési útmutatóban található további adatok között található.
- Az elemek és akkumulátorok tulajdonosai, ill. használói kötelesek a készülékeket használatuk befejeztével visszaszolgáltatni. A visszaadás a háztartásban előforduló mennyiségek átvételére vonatkozik.

A használt elemek káros anyagokat vagy nehézfémeket tartalmazhatnak, amelyek károsíthatják a környezetet és az egészséget. A használt elemek értékesítése és a bennük megtalálható erőforrások hasznosítása hozzájárul mind a környezet, mind az egészség védelméhez.

Az áthúzott hulladéktároló edény szimbólum azt jelenti, hogy az elemeket és akkumulátorokat nem szabad a háztartási hulladékkal ártalmatlanítani.

## 14 GARANCIA

A berendezés esetleges anyag- és gyártási hibáinak elhárítása javítással vagy alkatrészcserevel történik a törvényben előírt jótállási időn belül. A jótállási határidőt azon ország jogrendszere határozza meg, ahol a berendezést vásárolták.

A garancia kizárólag akkor érvényes, ha:

- betartják ezt az üzemeltetési utasítást
- szakszerűen használják a berendezést
- csak eredeti pótalkatrészeket használnak

A garancia nem vonatkozik:

- a használatból eredő festékhibákra,
- a kopó alkatrészekre, amelyek a pótalkatrész-katalógusban be vannak keretezve xxxxxx (x)

Ha ezenkívül a hulladéktároló edény alatt Hg, Cd vagy Pb jelzés látható, akkor a következő helyzet áll fenn:

- Hg: Az elem több mint 0,0005 % higanyt tartalmaz
- Cd: Az elem több mint 0,002 % kadmiumot tartalmaz
- Pb: Az elem több mint 0,004 % ólmot tartalmaz

Az elemek és akkumulátorok a következő helyeken díjtalanul leadhatók:

- Nyilvános törvényes ártalmatlanító, ill. gyűjtőpontok (pl. kommunális hulladékudvarok)
- Elemeket és akkukat árusító helyeken
- A készülékekhez használt régi elemek gyűjtését végző közös visszavételi rendszerek bármelyik átvételi pontján
- A gyártó visszavételi helyén (ha a közös visszavételi rendszer nem áll rendelkezésre)

Ezek az állítások csak azokra az elemekre és akkumulátorokra érvényesek, amelyeket az Európai Unió országai-ban telepítettek és vásároltak, és amelyek a 2006/66/EK sz. európai irányelv hatálya alá tartoznak. Az Európai Unión kívüli országokban ezektől eltérő rendelkezések lehetnek érvényben az elemek és akkumulátorok ártalmatlanítására vonatkozóan.

## 13 ÜGYFÉLSZOLGÁLAT/SZERVIZ

A garanciával, javítással vagy pótalkatrészekkel kapcsolatos kérdések esetén kérjük, forduljon a legközelebbi AL-KO szervizhez. Ezeket megtalálja az interneten a következő oldalon:

[www.al-ko.com/service-contacts](http://www.al-ko.com/service-contacts)

A garancia nem érvényes

- önhatalmú javítási próbálkozás
- önhatalmú műszaki módosítások
- nem rendeltetésszerű használat esetén

A garancia az első végfelhasználó vásárlásától lép életbe. Az időpont meghatározásakor a fizetési bizonylaton szereplő dátum a mérvadó. A garanciajeggyel és az eredeti fizetési bizonylattal forduljon a szakkereskedéshez vagy a legközelebbi hivatalos ügyfélszolgálathoz. A vevő eladóval szembeni kelékszavatossági jogainak törvényes érvényesítési lehetőségeit a jelen nyilatkozat nem befolyásolja.

## 15 AZ EREDETI EU/EK MEGFELELŐSÉGI NYILATKOZAT FORDÍTÁSA

Teljes felelősségünk tudatában kijelentjük, hogy a termék a piacon értékesített formájában teljesíti a harmonizált EU-irányelvek követelményeit, az EU biztonsági szabványait és a termékspecifikus szabványokat.

### Termék

Akkumulátoros fűnyíró

### Sorozatszám

G1043011

### Típus

42.9 Li

42.9 Li SP

46.9 Li SP

### Hangteljesítményszint

EN ISO 3744

mért / garantált

42.9 Li:

93,3 dB(A) / 96 dB(A)

42.9 Li SP:

93,3 dB(A) / 96 dB(A)

46.9 Li SP:

94,2 dB(A) / 96 dB(A)

### Gyártó

AL-KO Geräte GmbH

Ichenhauser Str. 14

D-89359 Kötzing

### EU-irányelvek

2006/42/EC

2014/30/EU

2000/14/EC

2011/65/EU

### Megfeleléségi értékelés

2000/14/EC Annex VI

### Kijelölt tanúsító szervezet

TÜV Industrieservice GmbH

TÜV SÜD Gruppen

Westendstraße 199

80686 München

Németország

Vizsgálóhely száma: 0036

### A dokumentációért felelős személy

Andreas Hedrich

Ichenhauser Str. 14

D-89359 Kötzing

### Harmonizált szabványok

EN 60335-1:2012/A11:2014

EN 60335-2-77:2010

EN 55014-1:2017

EN 55014-2:2015

EN 62233:2008



Dr. Wolfgang Hergeth  
Ügyvezető igazgató



**OVERSÆTTELSE AF DEN ORIGINALE BRUGSANVISNING****Indholdsfortegnelse**

1	Om denne brugsanvisning .....	233	6.5	Bioklipning med biospæld [46.9 Li SP] (15, 16) .....	243
1.1	Symboler på forsiden .....	234	7	Arbejdsanvisninger.....	243
1.2	Symboler og signalord .....	234	8	Service og vedligeholdelse.....	244
2	Produktbeskrivelse .....	234	8.1	Regelmæssig vedligeholdelse .....	244
2.1	Tilsigtet brug.....	234	8.2	Rengøring af apparat og klippeværk .....	244
2.2	Forudsigelig forkert brug .....	234	8.3	Kontrol og udskiftning af kniv.....	245
2.3	Restrisici.....	234	8.4	Indstilling af hjulfremdriftens (option) bowdenkabel (17) .....	245
2.4	Sikkerheds- og beskyttelsesanordninger .....	234	8.5	Ved reparationsarbejde .....	245
2.5	Symboler på apparatet.....	235	9	Hjælp ved fejl.....	245
2.6	Leveringsomfang.....	235	10	Transport.....	247
2.7	Produktoversigt (01).....	235	11	Opbevaring.....	247
3	Sikkerhedsanvisninger.....	236	11.1	Opbevaring af batteridrevne plæneklippere (18).....	247
3.1	Sikkerhedsanvisninger til plæneklipperen .....	236	11.2	Opbevaring af batteri og oplader .....	247
3.1.1	Øvelse .....	236	12	Bortskaffelse.....	248
3.1.2	Forberedende forholdsregler .....	236	13	Kundeservice/service .....	249
3.1.3	Håndtering .....	237	14	Garanti.....	249
3.1.4	Vedligeholdelse og opbevaring .....	238	15	Oversættelse af den originale EU-/EF-overensstemmelseserklæring .....	249
3.2	Vibrationsbelastning.....	238			
3.3	Støjbelastning .....	240	<b>1</b>	<b>OM DENNE BRUGSANVISNING</b>	
3.4	Sikkerhedsanvisninger om batteri og oplader .....	240	■	Den tyske udgave er den originale driftsvejledning. Alle andre sprog er oversættelser af den originale driftsvejledning.	
4	Montering.....	240	■	Opbevar denne brugsanvisning, så du altid kan slå op i den, når du har brug for informationer om maskinen.	
5	Ibrugtagning .....	240	■	Overdrag kun maskinen til andre personer sammen med denne brugsanvisning.	
5.1	Opladning af batteri (05) .....	240	■	Læs og overhold sikkerhedsanvisningerne og advarselne i denne brugsanvisning.	
5.2	Kontroller batteriets ladetilstand (07) .....	241			
5.3	Sæt batteriet i eller træk det ud (08) .....	241			
5.4	Til- og frakobling af strømforsyning (09).....	241			
6	Betjening.....	242			
6.1	Indstilling af klippehøjde (10) .....	242			
6.2	Start og stop motoren (11) .....	242			
6.3	Klipning med græsopsamlingsbeholder (12, 13).....	242			
6.4	Til- og frakobling af hjulfremdriften (14).....	243			

## 1.1 Symboler på forsiden

Symbol	Betydning
	Læs denne brugsanvisning omhyggeligt, før du tager apparatet i brug. Dette er en forudsætning for, at du kan arbejde sikkert og håndtere apparatet uden forstyrrelser.
	Brugsanvisning
	Håndtér li-ion batterier forsigtigt! Overhold især anvisningerne i nærværende brugsanvisning vedrørende transport, opbevaring og bortskaffelse!

## 1.2 Symboler og signalord



### FARE!

Indikerer en umiddelbar farlig situation, som, hvis den ikke undgås, er livsfarlig eller medfører alvorlige kvæstelser.



### ADVARSEL!

Indikerer en potentiel farlig situation, som, hvis den ikke undgås, kan være livsfarlig eller medføre alvorlige kvæstelser.



### FORSIGTIG!

Indikerer en potentiel farlig situation, som, hvis den ikke undgås, kan medføre mindre eller moderate kvæstelser.

### OBS!

Indikerer en situation, som, hvis den ikke undgås, kan medføre tingsskade.



### BEMÆRK

Specielle anvisninger, der gør dig i stand til at forstå og håndtere maskinen bedre.

## 2 PRODUKTBEKRIVELSE

### 2.1 Tilsigtet brug

Denne maskine er beregnet til privat plæneklipping og må kun anvendes på tørre plæner.

Enhver anden eller yderligere anvendelse gælder som ikke korrekt. Apparatet må kun bruges, når det er helt monteret.

Denne maskine er udelukkende beregnet til privat brug. Enhver anden brug samt ikke godkendte om- eller påbygninger er mod den tilsigtede brug og bevirker, at garantien bortfalder, at overensstemmelsen (CE-mærket) ikke opfyldes, og at fabrikantens ansvar med henblik på skader, der påføres brugeren eller udenforstående, bortfalder.

### 2.2 Forudsigtelig forkert brug

Maskinen er hverken beregnet til erhvervs-mæssig brug i offentlige parker, på sportspladser eller i forbindelse med landbrug og skovdrift.

- Anvend ikke apparatet i regnvejr eller på våde plæner.
- Sikkerhedsanordninger må ikke demonteres eller kortsluttes.

### 2.3 Restrisici

Der er altid en vis restrisiko mulig, som ikke kan udelukkes, selv ved korrekt brug. Apparatets art og udførelse kan medføre følgende mulige farer alt efter brugen:

- Afklippet materiale, jord og små sten kan blive slynget væk.
- Indånding af partikler fra de afskårne grene, når der ikke bæres åndedrætsværn.
- Snitsår, hvis der gribes ind i den roterende kniv.

### 2.4 Sikkerheds- og beskyttelsesanordninger



#### ADVARSEL!

##### Fare for kvæstelser

Sikkerheds- og beskyttelsesanordninger, der er defekte eller deaktiverede, kan medføre alvorlige kvæstelser.

- Få defekte sikkerheds- og beskyttelsesanordninger repareret.
- Sikkerheds- og beskyttelsesanordningerne må aldrig sættes ud af kraft.

### Nøgleafbryder med ekstra sikkerhedsnøgle

For at undgå at apparatet sættes utilsigtet i gang, er det udstyret med en ekstra sikkerhedsnøgle. Den ekstra sikkerhedsnøgle skal altid trækkes ud, når apparatet er slukket samt før vedligeholdelsesarbejder.

### Sikkerhedsbøjle

Apparatet er udstyret med en sikkerhedsbøjle. Slip sikkerhedsbøjlen i tilfælde af fare. Motoren og klippeværket stopper.

### Start-knap

Start-knappen skal trykkes ind for at kunne starte motoren med sikkerhedsbøjlen.

### Beskyttelsesklap

Beskyttelsesklappen beskytter f.eks. mod afklippet materiale og sten, der kan blive slynget ud.

## 2.5 Symboler på apparatet

Symbol	Betydning
	Vær særligt forsigtig under håndteringen!
	Læs brugsanvisningen før brug!
	Fare ved bortslyngede genstande!
	Hold uvedkommende væk fra fareområdet!
	Hold hænder og fødder væk fra klippeværket!
	Træk altid den ekstra sikkerhedsnøgle ud før arbejder på apparatet!
	Kniven fortsætter med at rotere, efter at der er slukket for maskinen. Rør først ved kniven, når apparatets komponenter er stoppet!
	Brug ikke apparatet i regnvej, og lad ikke det stå udenfor, når det regner!

Symbol	Betydning
	Gælder ikke, skal kun bruges på elektriske eller benzindrevne plæneklippere.
	Gælder ikke, skal kun bruges på elektriske eller benzindrevne plæneklippere.
	Gælder ikke, skal kun bruges på elektriske eller benzindrevne plæneklippere.
	Gælder ikke, skal kun bruges på elektriske eller benzindrevne plæneklippere.

## 2.6 Leveringsomfang

**BEMÆRK**  
 Batteri og oplader følger kun med ved nogle artikelnumre. Se de tekniske data forrest i denne brugsanvisning.

Der kan købes et biospjæld som tilbehør til model 46.9 Li SP.

## 2.7 Produktoversigt (01)

Produktoversigten (01) giver et overblik over maskinen.

Nr.	Komponent
01/1	Start-knap
01/2	Sikkerhedsbøjle
01/3	Håndtag
01/4	Koblingsbøjle til hjulfremdrift*
01/5	Græsopsamlingsbeholder
01/6	Klippeværk
01/7	Batterium
01/8	Indstilling af klippehøjde
01/9	Kappe
01/10	Niveauindikator
01/11	Batterilader**
01/12	Batteri**

Nr.	Komponent
01/13	Ekstra sikkerhedsnøgle til nøgleafbryder i batterirum
01/14	Biospjæld***

\* Kun på 42.9 Li SP og 46.9 Li SP.

\*\* Alt efter artikelnummer, se de tekniske data.

\*\*\* Fås som tilbehør til 46.9 Li SP.

### 3 SIKKERHEDSANVISNINGER



#### FARE!

#### Livsfare samt fare for alvorlige kvæstelser!

Manglende kendskab til sikkerhedsanvisningerne og betjeningsanvisningerne kan medføre meget alvorlige kvæstelser samt være livsfarlige.

- Overhold alle sikkerhedsanvisninger og betjeningsanvisninger i nærværende brugsanvisning samt i brugsanvisningerne, som der henvises til, før apparatet bruges.
- Opbevar alle medfølgende dokumenter til fremtidig brug.

## 3.1 Sikkerhedsanvisninger til plæneklipperen

### 3.1.1 Øvelse

- Læs brugsanvisningen omhyggeligt igennem. Sæt dig ind i komponenternes funktion samt apparatets korrekte brug.
- Lad ikke børn eller uvedkommende, der ikke har læst brugsanvisningen, bruge plæneklipperen.
  - Børn skal holdes under opsyn, så de ikke leger med apparatet.

- Rengøring og vedligeholdelse må ikke udføres af børn.
  - Lokale bestemmelser fastlægger muligvis brugerens mindstealder.
  - Dette apparat kan bruges personer med nedsatte fysiske, sensoriske eller mentale evner, eller manglende erfaring og viden, hvis de er under opsyn eller er blevet instrueret i sikker brug af apparatet og forstår de dermed forbundne risici.
  - Klip aldrig, når andre - særligt personer og dyr - er i nærheden.
  - Husk på, at brugeren er ansvarlig for ulykker, der involverer andre personer samt disses ejendom.
  - Maskinen må ikke betjenes, hvis du er påvirket af alkohol, narkotika eller medicin.
- ### 3.1.2 Forberedende forholdsregler
- Brug altid solidt fodtøj og lange bukser, når du bruger apparatet. Brug ikke apparatet, hvis du ikke har sko på eller kun har lette sandaler på. Undgå løsthængende tøj eller tøj med snører eller seler.

- Kontroller terrænet, hvorpå apparatet skal bruges, og fjern alle ting, som apparatet kan gribe fat i og slynge bort.
- Kontrollér, om knivene, bolterne og selve skæremodulet er slidt eller beskadiget, før apparatet bruges. Slidte eller beskadigede knive og bolte må kun udskiftes i sæt for at undgå ubalance. Slidte eller beskadigede skilte skal udskiftes.

### 3.1.3 Håndtering

- Slå kun græs i dagslys eller med god kunstig belysning.
- Brug ikke apparatet i vådt græs.
- Sørg for godt fodfæste på skråninger.
- Kør kun apparatet i skridthastighed.
- Klip græsset på tværs af skråningen, aldrig op og nedefter.
- Vær meget forsigtig, når du ændrer køreretningen på skråninger.
- Klip ikke græsset på meget stejle skråninger.
- Pas på, når plæneklipperen skal vendes eller når du trækker den hen mod dig.
- Stands kniven(e), hvis plæneklipperen skal vippe for at transportere den hen over arealer, der ikke er af græs, eller når plæneklipperen køres fra eller hen til den flade, der skal klippes.
- Brug aldrig apparatet, hvis beskyttelsesudstyr eller beskyttelsesgitter er beskadiget samt hvis udstyret ikke er monteret, f.eks. preplade og/eller græsopsamler. Beskadigede beskyttelsesudstyr og -afskærmninger skal udskiftes, manglende beskyttelsesudstyr og -afskærmninger skal monteres korrekt.
- Start forsigtigt motoren iht. producentens specifikationer. Hold tilstrækkelig afstand mellem fødderne og kniven(e).
- Plæneklipperen må ikke vippe, når motoren skal startes, medmindre plæneklipperen skal løftes under opstarten. Vip i dette tilfælde kun så meget som nødvendigt, og løft kun den side, der vender helt væk fra brugeren.
- Start ikke motoren, når du står foran udkastkanalen.
- Før aldrig hænder eller fødder ind under de roterende dele. Hold afstand til udkaståbningen.
- Løft eller bær aldrig apparatet, mens motoren er i gang.

- Sluk for motoren, og træk sikkerhedsnøglen ud. Kontrollér, at alle roterende dele er standset helt:
  - når du forlader plæneklipperen,
  - før du fjerner blokeringer eller tilstopninger i udkastkanalen,
  - inden du kontrollerer plæneklipperen, rengør eller udfører arbejder på den,
  - hvis apparatet har ramt et fremmedlegeme. Led efter beskadigelser på plæneklipperen, og udfør de nødvendige reparationer, før du starter plæneklipperen igen for at bruge den.
- Begynder plæneklipperen at vibrere meget, skal den kontrolleres med det samme:
  - Led efter skader.
  - Reparer de beskadigede dele.
  - Sørg for, at alle møtrikker, bolte og skruer er spændt til.
- Brug ikke apparatet i dårligt vejr, især i regn- eller tordenvejr.

### 3.1.4 Vedligeholdelse og opbevaring

- Sørg for, at alle møtrikker, bolte og skruer er spændt fast

og at apparatet er i en sikker arbejdstilstand.

- Kontrollér jævnligt græsopsamleren for slid eller funktionsdygtighed.
- Udskift slidte eller beskadigede dele af hensyn til sikkerheden.
- Du skal være opmærksom på, at på apparater med flere knive medfører en knivs bevægelse at de andre knive også kan rotere.
- Sørg under indstillingen af apparatet for, fingrene ikke klemmes mellem de roterende knive og apparatets fast stående dele.
- Lad motoren køle af, før apparatet stilles til side.
- Du skal være opmærksom på, at knivene også kan rotere under deres vedligeholdelse, selv om spændingen er slået fra.
- Udskift slidte eller beskadigede dele af hensyn til sikkerheden. Brug kun originale reservedele og tilbehør.

## 3.2 Vibrationsbelastning

### ■ Fare pga. vibration

*Den faktiske vibrationsemissionsværdi under brug af apparatet kan afvige fra den værdi, som producenten har angivet.*

Vær opmærksom på følgende indflydelsesfaktorer før og under brug:

- Bruges apparatet som til-sigtet?
- Skæres eller forarbejdes materialet korrekt?
- Er apparatet i en ordentlig brugbar tilstand?
- Er skæreværktøjet slebet korrekt, og er det korrekte skæreværktøj monteret?
- Er der monteret holde-greb eller ekstra vibrationsgreb, og er de fast forbundet med apparatet?
- Brug kun apparatet med den hastighed, der er foreskrevet til det pågældende arbejde. Undgå maksimal hastighed, så larm og vibrationer minimeres.
- Apparatets larm og vibrationer kan blive forøget som følge af ukorrekt brug og service. Dette medfører sundhedsskader. Sluk apparatet i disse tilfælde med det samme, og få den repareret af et autoriseret serviceværksted.
- Belastningen som følge af vibrationer afhænger af det arbejde, der udføres eller af apparatets brug. Vurder belastningen, og sørg for tilstrække-  
lige arbejds pauser. Dermed reduceres belastningen som følge af vibrationer over hele arbejdstiden.
- Bruges apparatet i længere tid, udsættes brugeren for vibrationer, hvilket kan give kredsløbsforstyrrelser ("hvide fingre"). Bær handsker, og hold hænderne varme for at minimere denne risiko. Fastslås symptomer på "hvide fingre", skal en læge opsøges med det samme. Til disse symptomer hører: Følelsesløshed, snurren, kløen, smerter, ingen kraft, eller farven eller hudens tilstand ændrer sig. Disse symptomer angår normalt fingre, hænder eller pulsen. Er temperaturerne uden-dørs lave, er risikoen større.
- Hold længere pauser i løbet af arbejdsdagen, så du kan komme dig igen efter larm og vibrationer. Planlæg dit arbejde således, at apparater, der danner kraftige vibrationer, bruges fordelt over flere dage.
- Får du en ubehagelig fornem-melse, eller ændres hudens farve på hænderne under ap-paratets brug, skal arbejdet afbrydes med det samme. Hold nok pauser, før træthed melder sig. Uden tilstrækkelih-

ge pauser kan et hånd-arm-vibrationssyndrom opstå.

- Minimer risikoen for at blive udsat for vibrationer. Plej apparatet som angivet i brugsanvisningen.
- Skal apparatet bruges ofte, skal du henvende dig til din forhandler for at købe antivibrationstilbehør (f.eks. greb).
- Undgå at arbejde med apparatet ved temperaturer på under 10 °C. Fastlæg en arbejdsplan for, hvordan vibrationsbelastningen kan minimeres.

### 3.3 Støjbelastning

Støjbelastning kan ikke undgås helt med maskinen. Brug den støjende maskine på tilladte tidspunkter. Overhold hviletider, og begræns arbejdets varighed til det nødvendigeste. For din egen personlige beskyttelse og for at beskytte personer i nærheden, skal der bruges høreværn.

### 3.4 Sikkerhedsanvisninger om batteri og oplader

Følg sikkerhedsanvisningerne for batteri og oplader i de separate brugsanvisninger.

Se:

- Brugsanvisning 441630: Li-ion-batteri B150 Li

(B05-3640), B200 Li  
(B05-3650)

- Brugsanvisning 441633: Oplader C130 Li (C05-4230)

## 4 MONTERING

Montering: Se billeder (02) til (04).



### ADVARSEL!

#### Fare ved ufuldstændig montering!

Bruges et ufuldstændigt monteret apparat, kan det medføre alvorlige kvæstelser.

- Brug kun apparatet, når det er helt monteret!
- Sæt først batteriet i apparatet, når apparatet er helt monteret!
- Kontrollér, om alle sikkerheds- og beskyttelsesanordninger er tilstede og fungerer, før apparatet tilsluttes!

## 5 IBRUGTAGNING

### 5.1 Opladning af batteri (05)



### BEMÆRK

Batteri og oplader følger kun med ved nogle artikelnumre. Se de tekniske data forrest i denne brugsanvisning.

Der kan bruges de følgende li-ion batterier og opladere fra AL-KO:

Produkt	Betegnelse	Art.-nr.
Li-ion batteri	B150 Li (B05-3640)	113280
Li-ion batteri	B200 Li (B05-3650)	113524
Oplader	C130 Li (C05-4230)	113281

Batteriet er delvist opladet. Oplad batteriet helt, inden apparatet bruges første gang. Batteriet kan oplades efter behag i alle ladetilstande. Batteriet tager ikke skade, hvis opladningen afbrydes.



### BEMÆRK

Detaljerede informationer findes i de særskilte brugsanvisninger til batteri og oplader.



**FORSIGTIG!****Brandfare under opladning!**

På grund af opladerens opvarmning er der risiko for brand, hvis den står på et let antændeligt underlag, og der ikke er nok ventilation.

- Brug altid kun opladeren på et ikke-brændbart underlag eller i ikke-brændbare miljøer.
- Hvis disse forefindes: Hold ventilationsåbningerne frie.

1. Skub batteriet (05/1) ind i opladeren (05/2), og sæt stikket (05/3) i stikdåsen. Opladningen starter, og LED'en til visning af driftstilstanden (05/4) blinker grøn.
2. Hold øje med LED'erne (05/4). Full opladning varer ca. 1,5 til 2 timer. Opladningen stopper automatisk, når batteriet er helt opladet. LED'en (05/4) lyser så grønt permanent.
3. Træk stikket (05/3) ud, når LED'en (05/4) lyser grønt permanent.
4. Tryk på låseknappen på batteriets underside, og hold den trykket ned.
5. Træk batteriet (05/1) ud af opladeren (05/2).

**Statusvisninger på opladeren (06)**

LED'en (06/1) på opladeren indikerer batteriets opladningstilstand samt opladerens driftstilstand. Symbolerne (06/2) på opladeren viser disse tilstande:

Symbol	LED og ladetilstand
	LED'en lyser grønt: Batteriet er fuldt opladet.
	LED'en blinker grønt: Batteriet oplades.
	LED'en lyser rødt: Der er ikke noget batteri i opladeren.
	LED'en blinker rødt: Batteriet er for varmt og oplades derfor ikke.

**5.2 Kontroller batteriets ladetilstand (07)**

Foran på batteriet er der et kontrolpanel med en trykknop (07/1) og dioder, der viser batteriets ladetilstand (07/2 til 07/5).

1. Tryk på trykknappen (07/1). Dioderne lyser afhængigt af batteriets ladetilstand.
2. Aflæs ladetilstanden, se afsnittet "Visninger af batteriets ladetilstand".

**Visning af batteriets ladetilstand**

Lysdioder	Ladetilstand
Grøn (07/2)	Batteriet er helt opladet, dvs. med 100 %.
Grøn (07/3)	Batteriet er opladet med over 50 %.
Grøn (07/4)	Batteriet er opladet med mindre end 50 %.
Rød (07/5)	Batteriet er helt afladet, eller batteriet er overophedet/underafkølet.

**5.3 Sæt batteriet i eller træk det ud (08)****OBS!****Fare for beskadigelse af batteriet**

Forbliver batteriet i apparatet efter brug, kan dette ødelægge batteriet.

- Træk batteriet ud af apparatet lige efter brug, og opbevar batteriet beskyttet mod frost.
- Sæt først batteriet i apparatet lige inden brug.

**Isætning af batteri**

1. Klap batteriskaktens dæksel (08/1) op (08/a).
2. Skub batteriet (08/2) ned i skakten oppefra, til det går i hak (08/b).
3. Luk batteriskaktens dæksel.

**Træk batteriet ud**

1. Tryk på afsikringstasten på batteriet og hold den inde.
2. Træk batteriet (08/2) ud.

**5.4 Til- og frakobling af strømforsyning (09)**

Strømforsyningen til hele apparatet kan tilsluttes og frakobles med den ekstra sikkerhedsnøgle til nøgleafbryderen på batterirummet.

**ADVARSEL!****Fare for kvæstelser**

Hvis apparatet tilsluttes utilsigtet, er der fare for alvorlige kvæstelser.

- Før pauser i arbejdet eller under vedligeholdelse: Sluk apparatet, og træk altid den ekstra sikkerhedsnøgle ud.

## Tilslutning af strømforsyning

1. Klap batterirummets dæksel (09/1) op (09/a).
2. Sæt den ekstra sikkerhedsnøgle (09/2) i (09/b). Derved påtrykkes apparatet driftsspænding, men starter ikke op.
3. Luk batteriskaktens dæksel til.
4. Tænd apparatet: Start motoren se *kapitel 6.2 "Start og stop motoren (11)", side 242*.

## Frakobling af strømforsyning

1. Fjern den ekstra sikkerhedsnøgle (09/2).
2. Træk batteriet ud af apparatet med det samme efter brug. Oplad batteriet, og opbevar det beskyttet mod frost. Sæt først batteriet i apparatet lige inden næste brug.

## 6 BETJENING



### ADVARSEL!

#### Fare ved ufuldstændig montering!

Bruges et ufuldstændigt monteret apparat, kan det medføre alvorlige kvæstelser.

- Brug kun apparatet, når det er helt monteret!
- Sæt først batteriet i apparatet, når apparatet er helt monteret!
- Kontrollér, om alle sikkerheds- og beskyttelsesanordninger er tilstede og fungerer, før apparatet tilsluttes!

### 6.1 Indstilling af klippehøjde (10)



### FORSIGTIG!

#### Fare for snitsår

Fare for snitsår, når der gribes ind i det roterende klippeværk.

- Juster kun klippehøjden, når motoren er slået fra og klippeværket er standset.

1. Tryk håndtaget (10/1) let udefter for at løsne det (10/a) og hold.
  - Skub håndtaget mod forhjulet for at få en lav højde (10/b), laveste trin 1: 3 cm
  - Skub håndtaget mod baghjulet for at få en høj højde (10/c), højeste trin 6: 7,5 cm
2. Slip håndtaget, så det går i hak i det ønskede trin.

### 6.2 Start og stop motoren (11)

#### OB!

#### Risiko for beskadigelse af maskinen

Hvis motoren startes og stoppes flere gange hurtigt efter hinanden, beskadiges motoren og skæreværket.

- Tænd kun for motoren, når klippeværket står stille.

#### Start af motor

1. Tryk på start-knappen (11/1) og hold den nedtrykket (11/a).
2. Træk sikkerhedsbøjlen (11/2) ind mod håndtaget (11/3) (11/b). Motor og klippeværk starter.
3. Slip start-knappen (11/1), og hold fast i sikkerhedsbøjlen (11/2).



#### BEMÆRK

Sikkerhedsbøjlen går ikke i lås. Hold den/det ind mod håndtaget under arbejdet.

#### Stop motoren

1. Slip sikkerhedsbøjlen (11/2). Dette/denne bevæger sig automatisk til nulstilling.

Motoren stopper med det samme. Klippeværket kører videre et stykke tid og standser så.



### FORSIGTIG!

#### Fare for snitsår

Der er fare for snitsår, når der gribes ind i det efterløbende klippeværk.

- Vent, indtil klippeværket står helt stille.

### 6.3 Klipping med græsopsamlingsbeholder (12, 13)

Maskinen kan bruges med og uden græsopsamlingspose.

#### Montering af græsopsamlingsbeholderen

1. Stop motoren se *kapitel 6.2 "Start og stop motoren (11)", side 242*.
2. Løft beskyttelsesklappen (12/1) op (12/a).
3. Træk græsopsamlingsbeholderen (12/2) ud (12/b).
4. Slip beskyttelsesklappen.

#### Kontrol af niveau (13)

Stoffet (13/1) til niveauviseren pustes op af luftstrømmen under klippingen (13/a). Er græsop-

samlingsbeholderen fyldt, falder stoffet ned. Græsopsamlingsbeholderen skal tømmes.

### Udtagning og tømmning af græsopsamlingsbeholder



#### FORSIGTIG!

##### Fare for snitsår

Fare for snitsår, når der gribes ind i det roterende klippeværk.

- Fjern kun græsopsamlingsbeholderen, når klippeværket står stille.



#### BEMÆRK

Rengør også lufthullerne på niveauiseren, når græsopsamlingsbeholderen tømmes, så luftstrømmen sikres.

1. Stop motoren se *kapitel 6.2 "Start og stop motoren (11)", side 242*.
2. Løft beskyttelsesklappen (12/1) op.
3. Løft græsopsamlingsbeholderen (12/2) ud, og træk den bagud og af.
4. Tøm græsopsamlingsbeholderen.
5. Rengør lufthullerne (13/2) under niveauiserens stof.
6. Sæt græsopsamlingsbeholderen i (se ovenfor).

### 6.4 Til- og frakobling af hjulfremdriften (14)



#### BEMÆRK

Hjulfremdriften kan kun tilkobles, når motoren er i gang.

#### Tilkobling af hjulfremdriften

1. Tænd for apparatet, og start motoren.
2. Tryk koblingsbøjle til hjulfremdriften (14/1) mod håndtaget (14/2), og hold fast (14/a). Koblingsbøjle til hjulfremdriften går ikke i hak.

#### Frakobling af hjulfremdriften

1. Slip koblingsbøjle til hjulfremdriften (14/1) (14/b). Dette/denne bevæger sig automatisk til nulstilling.

### 6.5 Bioklipning med biospjæld [46.9 Li SP] (15, 16)

Det afklippede græs opsamles ikke under en bioklipning, men forbliver på græsplænen. Bioklipning beskytter jordbunden mod udtørring og forsyner den med næringsstoffer. De bedste resultater opnås med en regelmæssig klipning på

ca. 2 cm. Kun frisk græs med blødt væv rådner hurtigt.

- Græshøjde før bioklipning: maks. 8 cm
- Græshøjde efter bioklipning: min. 4 cm



#### BEMÆRK

Tilpas skridthastigheden til bioklipningen, gå ikke for hurtigt.

### Brug af biospjæld



#### FORSIGTIG!

##### Fare for snitsår

Fare for snitsår, når der gribes ind i det roterende klippeværk.

- Sluk apparatet, og træk altid den ekstra sikkerhedsnøgle ud, før biospjældet sættes i eller tages af.

1. Sluk for apparatet: Drej den ekstra sikkerhedsnøgle til 0, og træk den ud.
2. Vent, indtil klippeværket står helt stille.
3. Tag græsopsamlingsbeholderen af.
4. Løft beskyttelsespladen (15/1), og sæt biospjældet (15/2) ind i udkastskakten (15/3) (15/a). Det skal tydeligt i hak.

#### OBS!

##### Risiko for beskadigelse af maskinen

Går biospjældet ikke i hak, kan biospjæld og klippeværk blive ødelagt.

- Sørg for, at låsen går i hak.

### Fjern biospjæld

1. Sluk for apparatet: Drej den ekstra sikkerhedsnøgle til 0, og træk den ud.
2. Vent, indtil klippeværket står helt stille.
3. Løft beskyttelsesklappen.
4. Løsn låsen (16/1) på biospjældet (16/a).
5. Træk biospjældet (16/2) ud (16/b).

## 7 ARBEJDSANVISNINGER

Vær opmærksom på sikkerhedsanvisningerne (Sikkerhedsanvisninger).



#### BEMÆRK

Overhold lokale bestemmelser til, hvornår der må bruges plæneklippere.

- Pas på genstande i græsset, og fjern dem fra arbejdsområdet.
- Arbejd ikke under dårlige synsforhold.

- Anvend ikke plæneklipperen, hvis kniven er sløv.
- Styr kun maskinen med håndtaget.
- Før kun maskinen i skridttempo.
- Før altid maskinen på tværs af skråninger. Slå aldrig lige op og ned, og anvend ikke plæneklipperen på skråninger med en hældning på mere end 10°. Vær meget forsigtig, når der skiftes retning.

### Klippeydelse eller batteriets køretid

- Klippeydelsen eller den flade, der kan slås, afhænger af græsplænsens forhold. Faktorer såsom græssets længde, græssets tæthed, den ønskede klippehøjde samt en fugtig græsplæne påvirker skæreresultatet.
- En optimal driftstid fås af hyppig klipping og dermed kort græs.
- Hyppige starter og slukninger under klipningen reducerer både ydelsen og medfører et ikke helt opladet batteri.
- Tilslutning af hjulfremdrift reducerer klippeydelse eller batteriets køretid.
- Græsplænen bør klippes hyppigt for at optimere klippeydelsen. Indstil en høj klippehøjde, og bevæg apparatet i skridttempo.
- Klippeydelse i m<sup>2</sup> ved 100 % batteriladning:
  - 42.9 Li: maks. 400 m<sup>2</sup>
  - 42.9 Li SP: maks. 400 m<sup>2</sup>
  - 46.9 Li SP: maks. 500 m<sup>2</sup>



### BEMÆRK

Der kan bestilles et ekstra batteri for at forlænge køretiden.

### Gode råd om græsslåning

- Indstil klippehøjden mellem 3-5 cm. Slå dog aldrig græsset, så mere end halvdelen af dets længde bliver slået.
- Plæneklipperen må ikke overbelastes! Hvis motoromdrejningstallet falder mærkbart på grund af langt, tungt græs, skal klippehøjden øges og græsset slås af flere omgange.
- Vind og sol kan udtørre græsplænen efter klipningen, klip derfor sent på eftermiddagen.

## 8 SERVICE OG VEDLIGEHOLDELSE



### ADVARSEL!

#### Fare for snitsår

Der er fare for snitsår, hvis de skarpe, bevægende dele samt skæreværktøjet berøres.

- Sluk altid for apparatet, før vedligeholdelse, pleje og rengøring udføres. Tag batteriet ud.
- Bær altid handsker under vedligeholdelse, pleje samt rengøring af apparatet.

### 8.1 Regelmæssig vedligeholdelse

- Sørg for, at alle møtrikker, bolte og skruer er spændt fast og at apparatet er i en sikker arbejdstilstand.
- Kontrollér regelmæssigt, at græsopsamlingsboksen fungerer korrekt og ikke er slidt.

### 8.2 Rengøring af apparat og klippeværk

#### OBS!

#### Fare på grund af vand

Vand i maskinen medfører kortslutning og ødelæggelse af elektriske komponenter.

- Sprøjt ikke vand på maskinen.
- Brug kun en håndfejekost eller børste til rengøringen.

1. Stop motoren (se kapitel 6.2 "Start og stop motoren (11)", side 242).
2. Træk batteriet ud.
3. Hægt græsopsamlingsboksen af.
4. Stil apparatet på siden, og rengør klippeværket med en håndfejekost eller børste.

### 8.3 Kontrol og udskiftning af kniv



#### ADVARSEL!

#### Alvorlige kvæstelser som følge af knivdele, der slynges væk

En slidt, revnet eller beskadiget kniv kan brække i stykker og delene kan blive til farlige projektiler.

- Kontrollér kniven regelmæssigt for beskadigelser.
  - Brug ikke plæneklipperen, hvis kniven er slidt eller beskadiget.
  - Få en sløv eller beskadiget kniv sløbet eller udskiftet af et AL-KO-serviceværksted eller af autoriserede fagfolk.
- Kniven og knivbolten skal altid udskiftes på samme tid for at undgå vibrationer.
  - En nysleben kniv skal være afbalanceret. Hvis kniven ikke er rigtigt afbalanceret, kan det føre til kraftige vibrationer og beskadigelse af apparatet.

### 8.4 Indstilling af hjulfremdriftens (option) bowdenkabel (17)

Kan hjulfremdriften ikke længere tilsluttes, når motoren er i gang, er bowdentrækket blevet for langt og skal strammes.



#### FORSIGTIG!

#### Fare for kvæstelser

Apparatdele med skarpe kanter og som bevæger sig (f.eks. kniven) samt en pludseligt startende plæneklipper kan medføre kvæstelser.

- Indstil kun bowdentrækket, når motoren er slået fra.
1. Sluk apparatet, og vent, indtil klippeværket står stille.
  2. Drej indstillingsdelen (17/1) på bowdenkablet så meget som muligt i pilens retning (17/a).

3. Start motoren og tilslut hjulfremdriften for at kontrollere indstillingen.
4. Fungerer hjulfremdriften stadig ikke, skal plæneklipperen afleveres i et serviceværksted eller til en autoriseret forhandler.

### 8.5 Ved reparationsarbejde



#### ADVARSEL!

#### Fare for kvæstelser under reparationer

En ukorrekt udført reparation kan medføre alvorlige kvæstelser og beskadigelse af apparatet.

- Kun AL-KO-servicesteder eller autoriserede værksteder må udføre reparationer!

Opsøg et AL-KO serviceværksted i følgende tilfælde:

- Motoren starter ikke mere.
- Maskinen er kørt mod en forhindring.
- Kniven og/eller motorakslen er bøjet.
- Maskinen vibrerer og kører uroligt.
- Batteriet er utæt eller beskadiget.

## 9 HJÆLP VED FEJL



#### FORSIGTIG!

#### Fare for kvæstelser

Skarpe samt bevægelige maskindele kan medføre kvæstelser.

- Bær altid handsker under vedligeholdelse, pleje samt rengøring af maskinen!



#### BEMÆRK

Henvend dig til vores kundeservice ved forstyrrelser, der ikke er anført i denne tabel, eller som du ikke selv kan afhjælpe.

Fejl	Årsag	Afhjælpning
<b>Motoren kører ikke.</b>	Den ekstra sikkerhedsnøgle sidder ikke i nøgleafbryderen.	Stik den ekstra sikkerhedsnøgle i nøgleafbryderen.
	Batteriet mangler eller sidder ikke korrekt.	Sæt batteriet korrekt i.
	Batteriet er tomt.	Oplad batteriet.

Fejl	Årsag	Afhjælpning
	Kniv er blokeret.	<ul style="list-style-type: none"> <li>■ Afhjælp forstyrrelserne på kniven.</li> <li>■ Start apparatet i lavt græs.</li> </ul>
	Kabel eller afbryder er defekt.	Brug ikke maskinen! Kontakt AL-KO-servicested.
<b>Motorydelsen falder.</b>	Batteriet er tomt.	Oplad batteriet.
	Kniven er stump.	Få knivene slebet på AL-KO serviceværksteder.
	For meget græs i udkastningen.	<ul style="list-style-type: none"> <li>■ Fjern græsset.</li> <li>■ Rens skærmen.</li> </ul>
<b>Motoren kører ikke under klipningen.</b>	Kniven er stump.	Få knivene slebet på AL-KO serviceværksteder.
	Motor er overbelastet.	Sluk for apparatet, stil plæneklipperen på et plant underlag eller i lavt græs, og start igen.
<b>Græsopsamlingsbeholderen fyldes ikke nok.</b>	Græsplænen er fugtig.	Lad plænen tørre.
	Græsopsamlingsbeholderen er tilstoppet.	Rengør græsopsamlingsbeholderens gitter.
	Der er for meget græs i udkastkanalen eller kabinettet.	<ul style="list-style-type: none"> <li>■ Rengør udkastkanal/kabinet</li> <li>■ Korrigér klippehøjde</li> </ul>
	Kniven er stump.	Få knivene slebet på AL-KO serviceværksteder.
<b>Batteriets driftstid falder tydeligt.</b>	Klippehøjde er for lavt.	Indstil en højere klippehøjde.
	Græsset er for højt eller for fugtigt.	Lad græsset tørre og indstil en højere klippehøjde.
	Klippehastigheden er for høj.	<ul style="list-style-type: none"> <li>■ Reducer klippehastigheden</li> <li>■ Rengør udkastkanalen/kabinettet. Kniven skal kunne dreje frit.</li> </ul>
	Græsopsamlingsbeholderen er fyldt.	Tøm græsopsamlingsbeholderen, og rens udkastkanalen.
	Batteriets levetid er udløbet.	Udskift batteriet. Brug kun originalt tilbehør fra producenten.
<b>Batteriet kan ikke oplades.</b>	Batteriets kontakter er snavsede.	Rengør batteriets kontakter med en genstand, der ikke indeholder metal, og spray dem ind med kontaktspray. <b>OBS: Kortslut ikke batteriets kontakter med en genstand af metal!</b>
	Batteriet eller opladeren er defekt.	Bestil reservedele hos AL-KO.

Fejl	Årsag	Afhjælpning
	Batteriet er for varmt.	Lad batteriet køle af.

## 10 TRANSPORT



### BEMÆRK

Batteriets mærkeenergi er højere end 100 Wh! Overhold derfor de efterfølgende transportanvisninger!

Det monterede li-ion batteri er underlagt loven om farligt gods, men kan dog transporteres under forenkede betingelser:

- Batteriet kan uden videre påbud transporteres af brugeren på veje, hvis apparatet er indpakket i den originale emballage og transporten er af privat art.
- Erhvervsmæssige brugere, som udfører transporten i forbindelse med arbejdet (f.eks. transport til eller fra byggepladser eller ved præsentationer), kan ligeledes følge de forenkede regler.

I begge oven over anførte tilfælde skal der ubetinget træffes forholdsregler, så batteriets indhold ikke kan sive ud. I alle andre tilfælde skal bestemmelserne i loven om farligt gods ubetinget overholdes! Ved tilsidesættelse kan afsenderen eller speditøren pålægges store bøder.

### Yderligere henvisninger til transport og forsendelse

- Litium-ion batterier må kun transporteres eller sendes i ubeskadiget tilstand!
- Brug den originale kasse eller en egnet kasse til farligt gods til en transport (ikke nødvendigt for batterier med en mærkeenergi på mindre end 100 Wh).
- Tildæk de åbne kontakter på batteriet for at undgå kortslutning.
- Batteriet må ikke ligge løst i emballagen, så der ikke sker skader på det.
- Sørg for, at forsendelsen markeres og dokumenteres korrekt under en transport eller forsendelse (f.eks. med en pakkeposttjeneste eller spedition).
- Informér dig på forhånd, om en transport kan udføres med den udvalgte tjenesteudbyder, og advisér forsendelsen.

Forsendelsens forberedelse bør overvåges af en sagkyndig for transport af farligt gods. Overhold også eventuelle supplerende nationale forskrifter.

## 11 OPBEVARING

Maskinen skal gøres grundigt rent efter hver brug. Placér evt. også alle sikkerhedsafdækninger. Opbevar maskinen i et tørt, aflåst rum og utilgængeligt for børn.

### 11.1 Opbevaring af batteridrevne plæneklippere (18)



#### FORSIGTIG!

#### Fare for kvæstelser

Ligger maskinen tilgængelig for børn og uvedkommende, kan der ske kvæstelser.

- Maskinen skal opbevares utilgængeligt for børn og uvedkommende personer.
- Opbevar kun apparatet, når batterierne er fjernet.

1. Sluk for apparatet: Træk den ekstra sikkerhedsnøgle ud.
2. Stil klippehøjden til det højeste trin.
3. Træk batteriet ud.
4. Lad motoren køle af.
5. Rengør apparatet grundigt.
6. Smør alle metaldele med et tyndt lag olie eller silikone for at beskytte delene mod korrosion.
7. Klap håndtaget sammen.
8. Opbevar maskinen på et tørt, rent og frostbeskyttet sted. Afdæk maskinen med en åndbar presenning for at beskytte den mod støv. Brug ikke plastfolie for at undgå akkumuleret fugt.

### 11.2 Opbevaring af batteri og oplader



#### FARE!

#### Fare for eksplosioner og brand!

Hvis batteriet eksploderer, fordi det opbevares i nærheden af flammer eller varmekilder, vil personer blive dræbt eller alvorligt såret.

- Opbevar batteriet på et køligt og tørt sted og ikke i nærheden af flammer eller varmekilder.

**BEMÆRK**

Den automatiske registrering af ladetilstanden beskytter batteriet mod overopladning. Batteriet kan derfor blive sidende i opladeren et stykke tid, men ikke permanent.

**BEMÆRK**

Overhold de separate brugsanvisninger til batteri og oplader.

- Opbevar batteriet på et tørt, frostfrit sted ved en temperatur mellem 0 °C og 25 °C og med en ladetilstand på ca. 40-60 %.
- Opbevar ikke batteriet i nærheden af syreholdige genstande eller genstande af metal pga. fare for kortslutning.

## 12 BORTSKAFFELSE

### Henvisninger til loven om elektrisk og elektronisk udstyr (EEE)



- Elektrisk og elektronisk udstyr må ikke smides ud med det almindelige husholdningsaffald, men skal bortskaffes særskilt!
- Udtjente batterier samt udtjente genopladelige batterier, som ikke er fast monteret i det brugte redskab, skal tages ud, før redskabet smides ud! Bortskaffelsen af batterier er reguleret af loven.
- Ejeren eller brugeren af elektrisk og elektronisk udstyr er forpligtet til at tilbagesende redskabet efter brug iht. loven.
- Slutbrugeren er selv ansvarlig for at slette alle personlige data på det gamle redskab!

Symbolet på en overstreget affaldsspand betyder, at elektrisk og elektronisk udstyr ikke må smides ud med det almindelige husholdningsaffald.

Elektrisk og elektronisk udstyr kan afleveres uden vederlag de følgende steder:

- Offentlige affaldsdeponier (f.eks. kommunale lossepladser)
- Forretninger, der sælger elektrisk udstyr (stationære og online), hvis forhandleren er forpligtet til at tage redskabet retur eller hvis forhandleren tilbyder dette selv.

Disse informationer gælder kun for udstyr, der er installeret og solgt i EU-lande, hvor EU-direktivet 2012/19/EU er gældende. I lande uden for den Europæiske Union kan der være andre bestem-

melser for bortskaffelse af elektrisk og elektronisk udstyr.

### Henvisninger til batteriloven



- Udtjente batterier og genopladelige batterier må ikke smides ud med det almindelige husholdningsaffald, men skal bortskaffes særskilt!
- Følg anvisningerne i betjenings- eller monteringsvejledningen om sikker udtagning af batterier eller genopladelige batterier fra det elektriske udstyr samt for informationer om deres type eller kemiske system.
- Ejeren eller brugeren af batterier og genopladelige batterier er forpligtet til at tilbagesende redskabet efter brug iht. loven. Returneringen er begrænset til en normal husholdningsmængde.

Udtjente batterier kan indeholde skadelige stoffer eller tungmetaller, som skader miljøet samt menneskers sundhed. Genbruges udtjente batterier samt de indeholdte ressourcer, er dette med til at beskytte vigtige ressourcer.

Symbolet på en overstreget affaldsspand betyder, at batterier og genopladelige batterier ikke må smides ud med det almindelige husholdningsaffald.

Står tegnene Hg, Cd eller Pb under affaldsspanden, betyder dette følgende:

- Hg: Batteriet indeholder mere end 0,0005 % kviksølv
- Cd: Batteriet indeholder mere end 0,002 % cadmium
- Pb: Batteriet indeholder mere end 0,004 % bly

Batterier og genopladelige batterier kan afleveres uden vederlag de følgende steder:

- Offentlige affaldsdeponier (f.eks. kommunale lossepladser)
- Forretninger, der sælger batterier og genopladelige batterier
- Indsamlingssteder, der tager brugte batterier tilbage
- Producentens indsamlingssteder (hvis denne ikke er medlem af den kollektive tilbagetagelsesordning)

Disse informationer gælder kun batterier og genopladelige batterier, der er solgt i EU-lande, og hvor EU-direktivet 2006/66/EU er gældende. I lande uden for den Europæiske Union kan der



være andre bestemmelser for bortskaffelse af batterier og genopladelige batterier.

servedele. Serviceværksteder findes på internet på adressen:

[www.al-ko.com/service-contacts](http://www.al-ko.com/service-contacts)

### 13 KUNDESERVICE/SERVICE

Henvend dig til nærmeste AL-KO serviceværksted ved spørgsmål til garanti, reparation eller re-

### 14 GARANTI

Inden for den lovbestemte reklamationsperiode reparerer eller udskifter vi efter eget skøn eventuelle materiale- eller fabriktionsfejl på apparatet. Reklamationsperioden bestemmes af loven i det land, hvor maskinen er købt.

Vores garanti gælder kun, hvis:

- brugsanvisningen følges
- apparatet behandles korrekt
- der bruges originale reservedele

Garantien bortfalder ved:

- egenhændige forsøg på reparation
- egenhændige tekniske ændringer
- ukorrekt brug

Følgende er ikke omfattet af garantien:

- Lakskader, der skyldes normal slidage
- Sliddele, der er markeret med ramme xxxxxx (x) på reservedelslisten

Garantiperioden begynder med købet foretaget af den første slutforbruger. Datoen på købskvitteringen er gældende. Kontakt forhandleren, hvor apparatet er købt, eller den nærmeste autoriserede kundeservice. Medbring denne erklæring og den originale købskvittering. Denne erklæring berører ikke købers lovbestemte rettigheder over for sælger på grund af mangler.

### 15 OVERSÆTTELSE AF DEN ORIGINALE EU-/EF-OVERENSSTEMMELSESERKLÆRING

Vi erklærer på eget ansvar hermed, at dette produkt ved salg opfylder kravene i de harmoniserede EU-direktiver, EU-sikkerhedsstandarderne samt de produktspecifikke standarder.

<b>Produkt</b>	<b>Producent</b>	<b>Ansvarlig for dokumentationen</b>
Batteriplæneklippere	AL-KO Geräte GmbH	Andreas Hedrich
<b>Serienummer</b>	Ichenhauser Str. 14	Ichenhauser Str. 14
G1043011	D-89359 Kötz	D-89359 Kötz
<b>Type</b>	<b>EU-direktiver</b>	<b>Harmoniserede standarder</b>
42.9 Li	2006/42/EC	EN 60335-1:2012/A11:2014
42.9 Li SP	2014/30/EU	EN 60335-2-77:2010
46.9 Li SP	2000/14/EC	EN 55014-1:2017
<b>Lydtryksniveau</b>	2011/65/EU	EN 55014-2:2015
EN ISO 3744	<b>Overensstemmelsesvurdering</b>	EN 62233:2008
målt/garanteret		
42.9 Li:	2000/14/EC Annex VI	
93,3 dB(A) / 96 dB(A)	<b>Bemyndiget organ</b>	
42.9 Li SP:	TÜV Industrieservice GmbH	
93,3 dB(A) / 96 dB(A)	TÜV SÜD Gruppen	
46.9 Li SP:	Westendstraße 199	
94,2 dB(A) / 96 dB(A)	80686 München	
	Tyskland	
	NB-nr.: 0036	



Dr. Wolfgang Hergeth  
Managing Director

## ÖVERSÄTTNING AV ORIGINALBRUKSANVISNING

### Innehållsförteckning

1	Om denna bruksanvisning .....	250	6.5	Hacka gräs med gräshackare [46.9 Li SP] (15, 16) .....	260
1.1	Symbol på titelsida .....	251	7	Arbetsanvisningar .....	260
1.2	Teckenförklaring och signalord .....	251	8	Underhåll och skötsel .....	261
2	Produktbeskrivning .....	251	8.1	Regelbundet underhåll .....	261
2.1	Avsedd användning .....	251	8.2	Rengöring av redskap och skärverk .....	261
2.2	Förtutsebar felanvändning .....	251	8.3	Kontroll och byte av skärkniv .....	262
2.3	Resterande risker .....	251	8.4	Ställa in bowdenkabel för hjuldriften (tillval) (17) .....	262
2.4	Säkerhets- och skyddsanordningar .....	251	8.5	Reparationsarbeten .....	262
2.5	Symboler på maskinen .....	252	9	Felavhjälpning .....	262
2.6	Leveransomfattning .....	252	10	Transport .....	264
2.7	Produktöversikt (01) .....	252	11	Förvaring .....	264
3	Säkerhetsanvisningar .....	253	11.1	Lagra den batteridrivna gräsklipparen (18) .....	264
3.1	Säkerhetsanvisningar för gräsklippare .....	253	11.2	Lagring av batteri och laddare .....	264
3.1.1	Träning .....	253	12	Återvinning .....	265
3.1.2	Förberedande åtgärder .....	253	13	Kundtjänst/service .....	265
3.1.3	Hantering .....	254	14	Garanti .....	266
3.1.4	Underhåll och lagring .....	255	15	Översättning av original EU-/EG-försäkran om överensstämmelse .....	266
3.2	Vibrationsbelastning .....	255			
3.3	Buller .....	257			
3.4	Säkerhetsanvisningar för batteri och laddare .....	257			
4	Montering .....	257			
5	Start .....	257			
5.1	Ladda batteriet (05) .....	257			
5.2	Fastställa batteriets laddningsstatus (07) .....	258			
5.3	Sätta i och ta ur batteriet (08) .....	258			
5.4	Stänga av och sätta på strömförsörjningen (09) .....	258			
6	Användning .....	259			
6.1	Ställa in klipphöjden (10) .....	259			
6.2	Starta och stoppa motorn (11) .....	259			
6.3	Klippa gräs med gräsuppsamlare (12, 13) .....	259			
6.4	Stänga av och sätta på hjuldriften (14) .....	260			

### 1 OM DENNA BRUKSANVISNING

- Den tyska versionen utgör bruksanvisningen i original. Alla andra språkversioner är översättningar av bruksanvisningen i original.
- Förvara alltid bruksanvisningen så att du alltid kan slå upp i den när du behöver information om maskinen.
- Lämna bara vidare maskinen till andra personer tillsammans med denna bruksanvisning.
- Läs och beakta säkerhets- och varningsanvisningar i denna bruksanvisning.

## 1.1 Symbol på titelsida

Symbol	Betydelse
	Det är viktigt att läsa igenom denna bruksanvisning noggrant före drifttagningen. Detta är en förutsättning för en säker hantering utan problem.
	Bruksanvisning
	Hantera litiumjonbatterier försiktigt! Beakta i synnerhet anvisningarna om transport, lagring och avfallshandling i denna instruktionsbok!

## 1.2 Teckenförklaring och signalord



### FARA!

Anger en omedelbart farlig situation, som om den inte undviks, kan leda till dödsfall eller svåra personskador.



### WARNING!

Anger en potentiellt farlig situation, som om den inte undviks, kan leda till dödsfall eller svåra personskador.



### OBSERVERA!

Anger en potentiellt farlig situation, som om den inte undviks, kan leda till mindre eller medelsvåra personskador.

### OBS!

Anger en situation, som om den inte undviks, kan leda till materiella skador.



### ANMÄRKNING

Speciella anvisningar för bättre förståelse och handhavande.

## 2 PRODUKTBESKRIVNING

### 2.1 Avsedd användning

Denna apparat är avsedd för att klippa privata gräsmattor och får bara användas på torra gräsmattor.

All annan användning anses som icke avsedd användning. Man får endast arbeta med redskapet när det är komplett monterat.

Denna maskin är endast avsedd för användning på privat område. Varje annan användning samt otillåtna om- och tillbyggnader betraktas som stridande mot ändamålet och har till följd att garantin upphävs, överensstämelsen (CE-märkning) går förlorad och varje ansvar för skador på användaren eller tredje part avvisas av tillverkaren.

### 2.2 Förutsebar felanvändning

Maskinen är inte konstruerad för yrkesmässig användning, t.ex. i allmänna parker, sportanläggningar eller jord- och skogsbruk.

- Använd inte redskapet vid regn och/eller på våt gräsmatta.
- Säkerhetsanordningar får inte demonteras eller sättas ur funktion.

### 2.3 Resterande risker

Även vid korrekt användning av redskapet finns det alltid kvarvarande risker som inte helt kan elimineras. Beroende på hur redskapet används kan man av dess typ och konstruktion förutse följande risker:

- Avskuret gräs, jord och småsten slungas iväg.
- Inandning av klippningspartiklar om man inte bär andningsskydd.
- Skärskador vid beröring av roterande skärkniv.

### 2.4 Säkerhets- och skyddsanordningar



### WARNING!

#### Skaderisk

Defekta och förbikopplade säkerhets- och skyddsanordningar kan leda till svåra kroppsskador.

- Se till att reparera eventuella skadade säkerhets- och skyddsanordningar.
- Sätt aldrig säkerhets- och skyddsanordningar ur funktion!

### Nyckelbrytare med säkerhetshylsnyckel

Säkerhetshylsnyckeln är till för att förhindra oavsiktligt start av redskapet. Efter frånkoppling och före underhållsarbeten måste alltid säkerhetshylsnyckel dras ut.

### Säkerhetsbygel

Redskapet är utrustat med en säkerhetsbygel. Släpp bara säkerhetsbygeln vid fara. Då stannar motorn och skärverket med en gång.

## Startknapp



För att kunna starta motorn med säkerhetsbygeln måste först startknappen aktiveras.

## Kollisionslucka

Kollisionsluckan skyddar mot t.ex. klipningspartiklar och stenar som kan slungas ut.

## 2.5 Symboler på maskinen

Symbol	Betydelse
	Var särskilt försiktig när du hanterar redskapet!
	Läs igenom bruksanvisningen innan du börjar använda redskapet!
	Risk för att föremål slungas ut!
	Se till att inga andra personer finns i farozonen.
	Håll händer och fötter på avstånd från skärverket!
	Dra alltid ut säkerhetsnyckeln före arbeten på redskapet!
	Skärkniven fortsätter gå efter det att gräsklipparen har stängts av. Berör först skärkniven när alla delar står stilla!
	Använd inte gräsklipparen när det regnar, lagra den inte utomhus!
	Ej tillämpligt, används endast på el- eller bensinrasklippare.

Symbol	Betydelse
	Ej tillämpligt, används endast på el- eller bensinrasklippare.
	Ej tillämpligt, används endast på el- eller bensinrasklippare.
	Ej tillämpligt, används endast på el- eller bensinrasklippare.

## 2.6 Leveransomfattning

ANMÄRKNING	
	Batteri och laddare ingår endast i leveransen vid vissa artikelnummer, se tekniska data i början av denna bruksanvisning.

För modellen 46.9 Li SP kan en gräshackare beställas som tillbehör.

## 2.7 Produktöversikt (01)

Produktöversikten (01) ger en överblick över maskinen.

Nr.	Komponent
01/1	Startknapp
01/2	Säkerhetsbygel
01/3	Styrstång
01/4	Kopplingsbygel hjuldrivning*
01/5	Gräsuppsamlare
01/6	Klippanordning
01/7	Batterifack
01/8	Inställning av klipphöjd
01/9	Kollisionslucka
01/10	Nivåindikator
01/11	Batteriladdare**
01/12	Batteri**
01/13	Säkerhetsnyckel för nyckelbrytare i batterifacket
01/14	Gräshackare***

\* Endast på 42.9 Li SP och 46.9 Li SP

\*\* Se tekniska data beroende på artikelnummer.

\*\*\* Kan beställas för 46.9 Li SP som tillbehör.

### 3 SÄKERHETSANVISNINGAR



#### FARA!

#### Livsfara och fara för mycket allvarliga personskador!

Bristande kännedom om säkerhetsanvisningar och bruksanvisningar kan leda till allvarliga personskador och t.o.m. dödsfall.

- Läs och beakta alla säkerhetsanvisningar och andra anvisningar i denna bruksanvisning innan maskinen används.
- Spara all bifogad dokumentation för framtida behov.

### 3.1 Säkerhetsanvisningar för gräsklippare

#### 3.1.1 Träning

- Läs igenom bruksanvisningen noggrant. Bekanta dig med manöverdonen och korrekt användning av redskapet.
- Tillåt aldrig barn eller andra personer som inte känner till bruksanvisningen att använda gräsklipparen.
  - Håll uppsikt över barn så att de inte leker med redskapet.
  - Barn får inte rengöra eller underhålla redskapet.
  - Lokala bestämmelser kan föreskriva en viss minimiålder för användaren.
- Detta redskap kan användas av personer med nedsatt fy-

sisk, sensorisk eller mental förmåga eller brist på erfarenhet och kunskap om de hålls under uppsikt eller instrueras om säker användning av redskapet och om de risker som kan uppstå.

- Klipp aldrig när personer, speciellt barn, eller djur vistas i närheten.
- Tänk på att användaren är ansvarig för olycksfall med andra personer eller deras egendom.
- Använd inte maskinen om du är påverkad av alkohol, droger eller medicin.

#### 3.1.2 Förberedande åtgärder

- Bär alltid hårda skor och långbyxor under drift. Använd inte redskapet barfota eller i lätta sandaler. Undvik att bara löst sittande kläder eller kläder med hängande snören eller bälten.
- Kontrollera den terräng på vilken redskapet ska användas och ta bort alla föremål som skulle kunna fångas in av redskapet och slungas iväg.
- Kontrollera alltid före användning av redskapet om skärknivarna, fästbultarna och hela skärenheten är slitna eller skadade. För att förebygga

obalans får slitna eller skadade skärknivar och fästbultar endast bytas ut satsvis. Slitna eller skadade anvisningsskyltar måste bytas ut.

### 3.1.3 Hantering

- Klipp bara vid dagsljus eller vid god artificiell belysning.
- Undvik – om möjligt – att använda redskapet när gräset är vått.
- Se till att redskapet står stabilt i sluttningar.
- Kör endast redskapet i gånghastighet.
- Klipp tvärs över sluttningen, aldrig uppåt eller nedåt.
- Var särskilt försiktig när du ändrar körriktning i sluttningen.
- Klipp inte i mycket branta sluttningar.
- Var särskilt försiktig när du vänder gräsklipparen eller drar den mot dig.
- Stoppa skärkniven/skärknivarna om gräsklipparen måste tippas för att flytta den över andra ytor än gräsytor och när du flyttar gräsklipparen från och till området som ska klippas.
- Använd aldrig redskapet med skadade skyddsanordningar eller skyddsgaller eller utan monterade skyddsanordningar, t.ex. stötplåtar och/eller gräsuppsamlare. Skadade skyddsanordningar och -kåpor ska bytas ut, skyddsanordningar och -kåpor som saknas ska monteras korrekt.
- Starta motorn försiktigt och enligt tillverkarens anvisningar. Se till att hålla tillräckligt avstånd mellan fötter och skärkniven/skärknivarna.
- När motorn startas får gräsklipparen inte tippas, om inte gräsklipparen måste lyftas vid förloppet. Om så är fallet får den endast tippas så långt som det är absolut nödvändigt och endast på den sida som är vänd bort från användaren.
- Starta inte motorn när du står framför utkastet.
- Sätt aldrig händer eller fötter vid eller under roterande delar. Håll dig alltid borta från utkastet.
- Lyft och dra aldrig redskapet med motorn igång.
- Stäng av motorn och dra ur säkerhetsnyckeln. Försäkra dig om att alla roterande delar har stannat helt:
  - varje gång du lämnar gräsklipparen,

- innan du lossar blockeringar eller åtgärddar tilltäppningar i utkastet,
  - innan du kontrollerar, rengör eller utför arbete på gräsklipparen,
  - om den har kommit i kontakt med ett främmande föremål. Kontrollera om det finns skador på gräsklipparen och genomför vid behov nödvändiga reparationer innan du startar och arbetar med gräsklipparen igen.
  - Om gräsklipparen börjar vibrera ovanligt starkt krävs en omedelbar kontroll:
    - Sök efter skador.
    - Genomför nödvändiga reparationer på skadade delar.
    - Se till att alla muttrar, bultar och skruvar är hårt åtdragna.
  - Arbeta inte med redskapet vid dåligt väderlag, i synnerhet vid regn eller ett annalkande åskväder.
- Kontrollera gräsuppsamlaren regelbundet avseende slitage eller förlust av funktionalitet.
  - Byt av säkerhetskäl ut nedslitna eller skadade delar.
  - Se på redskap med flera skärknivar till att en skärknivsrörelse kan leda till de andra skärknivarnas rotation.
  - Se vid inställning av redskapet till att inga fingrar kläms mellan skärknivar i rörelse och fasta redskapsdelar.
  - Låt motorn svalna innan du lagrar redskapet.
  - Observera vid underhåll av skärknivarna att skärknivarna kan röra på sig även när spänningskällan är frånkoppad.
  - Byt av säkerhetskäl ut nedslitna eller skadade delar. Använd endast originalreservdelar och originaltillbehör.

### 3.2 Vibrationsbelastning

#### ■ Fara p.g.a. vibration

*Det faktiska vibrations-emissionsvärdet när redskapet används kan avvika från tillverkarens angivna värde.*

Beakta följande inverkan faktorer före resp. under användningen:

- Används maskinen för avsett ändamål?

#### 3.1.4 Underhåll och lagring

- Se till att alla muttrar, bultar och skruvar sitter ordentligt och att redskapet är säkert att arbeta med.

- Skärs eller bearbetas materialet på rätt sätt?
- Är maskinen i gott skick?
- Är skärverktyget tillräckligt vasst och är rätt verktyg monterat?
- Är handtag och i förekommande fall vibrationshandtag monterade och fast angjorda vid maskinen?
- Använd endast redskapet med det motorvarvtal som rekommenderas för arbetet. Undvik att använda maximalt varvtal för att på så sätt förebygga buller och vibrationer.
- Felaktigt underhåll samt felaktig hantering av redskapet kan leda till högre buller och allvarligare vibrationer. Detta kan leda till hälsoproblem. Stäng i sådana fall omedelbart av redskapet och lämna in den till en auktoriserad serviceverkstad för reparation.
- Belastningen av vibration är beroende av arbetsuppgifterna och hur redskapet används. Gör en uppskattning av belastningsgraden och ta raster därefter. Därigenom minskas vibrationsbelastningen över hela arbetstiden avsevärt.
- Längre tids arbete med redskapet kan leda till cirkulationsbesvär för användaren, s k "vita fingrar". Till förebyggande av sådana besvär bör man alltid bära arbetshandskar och hålla händerna varma. Skulle man upptäcka symptom på "vita fingrar" ska man omgående uppsöka läkare. Till symptomen hör: känslolöshet, reducerad känsel, illningar, klåda, smärtor, förminskad muskelstyrka, förändring av hudens färg och tillstånd. Normalt uppträder dessa symptom först på fingrar, händer och märks på pulsen. Faran är särskilt stor vid lägre utomhustemperaturer.
- Ta längre pauser under arbetsdagen för få vila från buller och vibrationer. Planera arbetet så att användning av redskapet som ger särskilt kraftiga vibrationer fördelas över flera arbetsdagar.
- Om du känner obehag eller noterar färgförändringar i huden ska du genast avbryta arbetet med redskapet. Lägg in regelbundna vilopauser under arbetet. Utan tillräckliga pauser under arbetet kan lätt hand-arm-vibrationssyndrom uppstå.



- Sök alltid minimera riskerna med att utsätta sig för vibrationer. Sköt redskapet i enlighet med anvisningarna i bruksanvisningen.
- Om redskapet används ofta ska du kontakta din återförsäljare om antivibrationstillbehör (t.ex. handtag).
- Undvik allt arbete med maskinen vid temperaturer under 10°C. Skapa en arbetsplan som begränsar exponeringen för vibrationer.

### 3.3 Buller

Ett visst buller från redskapet kan inte undvikas. Förlägg alltid bullriga arbeten på tillåtna tider. Respektera vilotiderna och inskränk arbetstiden till den absolut nödvändiga. Bär alltid hörselskydd under arbetet och se även till att personer i närheten bär hörselskydd.

### 3.4 Säkerhetsanvisningar för batteri och laddare

Beakta säkerhetsanvisningarna för batteri och laddare i de separata bruksanvisningarna.

Se:

- Bruksanvisning 441630: Litiumjonbatteri B150 Li (B05-3640), B200 Li (B05-3650)

- Bruksanvisning 441633: Laddare C130 Li (C05-4230)

## 4 MONTERING

Montering: Se bilderna (02) – (04).



### VARNING!

#### Faror p.g.a. ofullständig montering!

Drift av ofullständigt monterad maskin kan leda till allvarliga kroppsskador och skador på maskinen.

- Använd enbart maskinen när den har monterats komplett.
- Sätt först i batteriet när maskinen i övrigt är färdigmonterat!
- Kontrollera att alla säkerhets- och skyddsanordningar är på plats och funktionsdugliga!

## 5 START

### 5.1 Ladda batteriet (05)



### ANMÄRKNING

Batteri och laddare ingår endast i leveransen vid vissa artikelnummer, se tekniska data i början av denna bruksanvisning.

Följande litiumjonbatterier och laddare från AL-KO kan användas tillsammans med redskapet:

Produkt	Beteckning	Art. nr.
Litiumjonbatteri	B150 Li (B05-3640)	113280
Litiumjonbatteri	B200 Li (B05-3650)	113524
Laddare	C130 Li (C05-4230)	113281

Det medföljande batteriet är bara delvis laddat. Ladda upp batteriet helt och hållet före den första användningen. Batteriet kan laddas i vilket laddningsstatus som helst. Avbrott i laddningen skadar inte batteriet.



### ANMÄRKNING

Se de separata bruksanvisningarna för batteri och laddare för närmare information.

**OBSERVERA!****Brandfara vid laddning!**

Eftersom laddaren värms upp uppstår brandfara om den har ställts på lättantändligt underlag och inte ventileras tillräckligt.

- Använd alltid laddaren på ett ej brännbart underlag och i en ej brännbar omgivning.
- Om förhanden: Se till att ventilationsöppningarna inte är övertäckta.

1. Skjut in batteriet (05/1) i laddaren (05/2) och anslut nätkontakten (05/3) till nätet. Laddningen börjar och LED:n som visar driftstatusen (05/4) blinkar grönt.
2. Håll ett öga på LED-lamporna (05/4). Laddningen tar ca 1,5–2,0 timmar till full laddning. Laddningen slutar automatiskt när batteriet är fulladdat. LED:n (05/4) lyser sedan permanent grönt.
3. Dra ut nätkontakten (05/3) när LED:n (05/4) lyser med stadigt sken.
4. Tryck in låsknappen på undersidan av batteriet och håll intryckt.
5. Dra sedan ut batteriet (05/1) ur laddaren (05/2).

**Statusindikation på laddaren (06)**

LED:n (06/1) på laddaren anger batteriets laddningsstatus och laddaren driftstillstånd. Symbolerna (06/2) på laddaren åskådliggör dessa tillstånd:

Symbol	LED och laddningsstatus
	LED:n på laddaren lyser grönt: Batteriet är fulladdat.
	LED:n blinkar grönt: Batteriet laddar.
	LED:n lyser rött: Det finns inget batteri i laddaren.
	LED:n blinkar rött: Batteriet är för het och laddas därför inte.

**5.2 Fastställa batteriets laddningsstatus (07)**

På framsidan av batteriet finns ett manöverfält med en tryckknapp (07/1) och LED laddningsstatusvisningar (07/2 till 07/5).

1. Tryck in tryckknappen (07/1). Laddningsstatusvisningarna lyser beroende på batteriets laddningsstatus.

2. Läs av laddningsstatusen. Se avsnittet "Laddningsstatusvisningar på batteriet".

**Laddningsindikation på batteriet**

LED-lampa	Laddningsstatus
Grön (07/2)	Batteriet är fulladdat, dvs. upp till 100 %.
Grön (07/3)	Batteriet är laddat till mer än 50 %.
Grön (07/4)	Batteriet är laddat till mindre än 50 %.
Röd (07/5)	Batteriet är helt urladdat eller så överhettades/underkyldes batteriet.

**5.3 Sätta i och ta ur batteriet (08)****OBS!****Fara kan föreligga för skador på batteriet**

Om batteriet blir kvar i redskapet efter användningen kan det uppkomma skador på batteriet.

- Ta direkt ut batteriet ur redskapet efter avslutad användning och placera det i frostsäker förvaring.
- Sätt först tillbaka batteriet omedelbart före nästa användning av redskapet.

**Sätta i batteriet**

1. Fäll upp (08/a) locket (08/1) till batterifacket.
2. För in batteriet (08/2) ovanifrån i batterifacket tills det klickar på plats (08/b).
3. Stäng locket till batterifacket.

**Ta ur batteriet**

1. Tryck på låsknappen vid batteriet och håll den intryckt.
2. Ta ut batteriet (08/2).

**5.4 Stänga av och sätta på strömförsörjningen (09)**

Med säkerhetshylsnyckeln för nyckelbrytaren i batterifacket kan man sätta på och stänga av strömmen till hela redskapet.

**VARNING!****Skaderisk**

Oavsiktlig start kan leda till allvarliga personskador.

- Alltid före arbetspauser och underhållsarbeten: Stäng av redskapet och dra ut säkerhetshylsnyckeln.

**Sätta på strömmen**

1. Fäll upp (09/a) locket (09/1) till batterifacket.
2. Sätt i (09/b) säkerhetshylsnyckeln (09/2). Redskapet får nu ström men startar ännu inte.
3. Stäng locket till batterifacket.
4. Sätta på redskapet: Starta motorn se *Kapitel 6.2 "Starta och stoppa motorn (11)", sida 259.*

**Stängs av strömmen**

1. Ta ut (09/b) säkerhetshylsnyckeln (09/2).
2. Ta direkt ut batteriet ur redskapet efter avslutad användning, ladda det och placera det i frostsäker förvaring. Sätt först tillbaka batteriet omedelbart före nästa användning av redskapet.

**6 ANVÄNDNING****VARNING!****Faror p.g.a. ofullständig montering!**

Drift av ofullständig monterad maskin kan leda till allvarliga kroppsskador och skador på maskinen.

- Använd enbart maskinen när den har monterats komplett.
- Sätt först i batteriet när maskinen i övrigt är färdigmonterat!
- Kontrollera att alla säkerhets- och skyddsanordningar är på plats och funktionsdugliga!

**6.1 Ställa in kliphöjden (10)****OBSERVERA!****Risk för skärskador**

Fara för skärskador vid kontakt med löpande skärverk.

- Justera endast kliphöjden när motorn är frånslagen och klippanordningen står still.

1. Tryck ut (10/a) spaken (10/1) något för upp-låsning och håll den där.
  - Skjut (10/b) spaken mot framhjulet för lägre gräs, lägsta nivå 1: 3 cm
  - Skjut spaken mot bakhjulet (10/c) för högre gräs, högsta nivå 6: 7,5 cm
2. Släpp spaken tills den hakar på önskad nivå.

**6.2 Starta och stoppa motorn (11)****OBS!****Fara för maskinskada**

Upprepade till- och frånkopplingar med korta mellanrum kan skada både motor och skärverk.

- Sätt enbart på motorn när skärverket står stilla.

**Starta motorn**

1. Tryck in startknappen (11/1) och håll den intryckt (11/a).
2. Dra (11/b) säkerhetsbygeln (11/2) mot styrhandtaget (11/3). Starta motorn och skärverket.
3. Släpp startknappen (11/1) och håll samtidigt säkerhetsbygeln (11/2).

**ANMÄRKNING**

Säkerhetsbygeln snäpper inte fast. Se därför till att hålla säkerhetsbygeln mot styrhandtaget under hela arbetet.

**Stänga av motorn**

1. Släpp säkerhetsbygeln (11/2). Handtaget eller bygeln rör sig automatiskt till nollställningen.

Motorn stannar omgående. Skärverket löper en stund till och stannar sedan.

**OBSERVERA!****Risk för skärskador**

Vid beröring av ett skärverk som fortfarande är i rörelse föreligger risk för skärskador.

- Vänta till skärverket har stannat.

**6.3 Klippa gräs med gräsuppsamlare (12, 13)**

Redskapet kan användas med och utan gräsuppsamlare.

## Montering av gräsupsamlare

1. Stäng av motorn se *Kapitel 6.2 "Starta och stoppa motorn (11)", sida 259.*
2. Lyft upp (12/a) kollisionssluckan (12/1).
3. Häng i (12/b) gräsupsamlaren (12/2).
4. Släpp kollisionssluckan.

## Kontrollera påfyllningsnivå (13)

Nivåindikatorns duk (13/1) trycks upp (13/a) av luftströmmen vid klippning. När gräsupsamlaren är full sänks duken nedåt. Då måste gräsupsamlaren tömmas.

## Ta av och tömma gräsupsamlaren



### OBSERVERA!

#### Risk för skärskador

Fara för skärskador vid kontakt med löpande skärverk.

- Sätt enbart på gräsupsamlaren när skärverket står helt stilla.



### ANMÄRKNING

Se vid tömning av gräsupsamlaren också till att rengöra utblåset på nivåindikatorn så att den fortsätter att fungera som den ska.

1. Stäng av motorn se *Kapitel 6.2 "Starta och stoppa motorn (11)", sida 259.*
2. Lyft upp kollisionssluckan (12/1).
3. Haka loss gräsupsamlaren (12/2) och ta av den bakåt.
4. Töm gräsupsamlaren.
5. Rengör utblåset (13/2) under nivåindikatorns duk.
6. Häng i gräsupsamlaren (se ovan).

## 6.4 Stänga av och sätta på hjuldriften (14)



### ANMÄRKNING

Hjuldrift kan endast sättas igång när motorn är igång.

## Koppla på hjuldrift

1. Sätt på redskapet och starta motorn.
2. Tryck kopplingsbygeln för hjuldrivning (14/1) mot styrhandtaget (14/2) och håll fast (14/a). Kopplingsbygeln för hjuldrivning hakar inte i.

## Stänga av hjuldriften

1. Släpp (14/b) kopplingsbygeln för hjuldrivning (14/1). Handtaget eller bygeln rör sig automatiskt till nollställningen.

## 6.5 Hacka gräs med gräshackare [46.9 Li SPJ] (15, 16)

Vid hackning samlas gräsclippen inte upp utan stannar kvar på gräsmattan. Gräshacket skyddar marken från uttorkning och bidrar även med näringsämnen. Bäst resultat uppnås med regelbunden klippning med cirka 2 cm. Endast nytt gräs med vecka strån ruttar snabbt.

- Gräslängd före hackning: max. 8 cm
- Gräslängd efter hackning: min. 4 cm



### ANMÄRKNING

Anpassa gånghastigheten till hackningen - gå inte för fort.

## Använda gräshackaren



### OBSERVERA!

#### Risk för skärskador

Fara för skärskador vid kontakt med löpande skärverk.

- Stäng av redskapet och dra ut säkerhetshylsnyckeln innan gräshackaren sätts i eller avlägsnas.

1. Stänga av redskapet: Vrid säkerhetshylsnyckeln till 0 och dra ut den.
2. Vänta till skärverket har stannat.
3. Ta av uppsamlaren.
4. Lyft upp kollisionssluckan (15/1) och sätt i (15/a) gräshackaren (15/2) i utmatningsschaktet (15/3). Läset måste snäppa till.

### OBS!

#### Fara för maskinskada

Om gräshackaren inte sitter fast ordentligt kan skador uppstå både på gräshackaren och skärverket.

- Se alltid till att läset snäpper fast.

## Ta av gräshackaren

1. Stänga av redskapet: Vrid säkerhetshylsnyckeln till 0 och dra ut den.
2. Vänta till skärverket har stannat.
3. Lyft upp kollisionssluckan.
4. Lossa (16/a) spärren (16/1) på gräshackaren.
5. Dra ut (16/b) gräshackaren (16/2).

## 7 ARBETSANVISNINGAR

Beakta säkerhetsanvisningarna (Säkerhetsanvisningar).

**ANMÄRKNING**

Beakta lokala föreskrifter om när gräsklippare får användas.

- Var uppmärksam på föremål på gräsmattan och ta bort dem från arbetsområdet.
- Klipp bara gräs vid goda siktförhållanden.
- Klipp bara om kniven är vass.
- Styr endast redskapet med styrhandtaget.
- För endast redskapet i promenadhastighet.
- För alltid redskapet på tvären på sluttningar. Arbeta inte i uppförs- och nedförslutningar, eller i sluttningar som lutar mer än 10°. Var extra uppmärksam i sluttningar när du ändrar arbetsriktningen.

**Klippningskapacitet vs batteritid**

- Klippningskapacitet, dvs den yta som kan klippas, beror på gräsmattans egenskaper. Faktorer som gräsets längd och täthet, inställd klipphöjd och hur fuktig gräsmattan är inverkar på klippningskapaciteten.
- Optimal batteritid erhålls om man klipper gräset ofta och därmed alltid håller det kort.
- Frekventa påsättningar och avstängningar av gräsklipparen under klippningen reducerar klippningskapaciteten liksom klippning med ett batteri som inte är helt laddat.
- Inkoppling av hjuldrift minskar klippningskapaciteten resp. batteritiden.
- För att optimera klippningskapaciteten rekommenderar vi att man klipper gräsmattan ofta, ställer in på hög klipphöjd och klipper med redskapet i promenadtakt.
- Klippningskapacitet i m<sup>2</sup> med batteri laddat till 100%:
  - 42.9 Li: max. 400 m<sup>2</sup>
  - 42.9 Li SP: max. 400 m<sup>2</sup>
  - 46.9 Li SP: max. 500 m<sup>2</sup>

**ANMÄRKNING**

För att förlänga löptiden kan man skaffa ett andra batteri.

**Tips för gräsklippning**

- Klipphöjden bör vara 3-5 cm och du bör inte klippa mer än hälften av gräsmattans höjd.
- Överbelasta inte gräsklipparen! Om motorvarvtalet sjunker vid långt och tungt gräs, öka klipphöjden och klipp flera gånger.

- Sol och vind torkar ut gräsmattan efter klippningen - klipp därför helst under sen eftermiddag.

**8 UNDERHÅLL OCH SKÖTSEL****VARNING!****Risk för skärskador**

Fara för skärskador vid beröring av vissa maskindelar i rörelse liksom knivar.

- Stäng alltid av maskinen före underhåll, skötsel och rengöring. Ta ut batteriet.
- Bär alltid skyddshandskar under underhåll, skötsel och rengöring.

**8.1 Regelbundet underhåll**

- Se till att alla muttrar, bultar och skruvar sitter ordentligt och att redskapet är säkert att arbeta med.
- Kontrollera regelbundet gräsuppsamlarens funktion och slitage.

**8.2 Rengöring av redskap och skärverk****OBS!****Fara pga vatten**

Vatten på redskapet leder till kortslutning och skador på elkomponenter.

- Spola aldrig av redskapet.
  - Använd endast borste vid rengöring.
1. Stoppa motorn (se *Kapitel 6.2 "Starta och stoppa motorn (11)", sida 259*).
  2. Ta ur batteriet.
  3. Ta av gräsuppsamlaren.
  4. Lägg redskapet på sidan och rengör skärverket med borste.

### 8.3 Kontroll och byte av skärkniv



#### VARNING!

#### Allvarliga personskador till följd av utslungande knivdelar

En nedsliten, sprucken eller skadad skärkniv kan gå av och dess delar kan bli till farliga projektiler.

- Kontrollera skärkniven regelbundet avseende skador.
- Använd inte gräsclipparen om skärkniven är nedsliten eller skadad.
- Slöa eller skadade skärknivar får endast slipas resp. bytas ut hos en AL-KO servicestation eller auktoriserad serviceverkstad.

- För att undvika vibrationer måste skärkniven och knivskruven alltid bytas ut tillsammans.
- Efterslipade knivar skall vara balanserade. Ej balanserade skärknivar leder till kraftiga vibrationer och skadar redskapet.

### 8.4 Ställa in bowdenkabel för hjuldriften (tillval) (17)

Om hjuldrift inte kan kopplas på medan motorn går har bowdenkabeln blivit för lång och måste spännas.



#### OBSERVERA!

#### Skaderisk

Vassa redskapsdelar och delar i rörelse som skärkniven liksom gräsclippare som plötsligt får iväg kan orsaka kroppsskador.

- Stäng alltid av motorn innan bowdenkabeln ställs in.

1. Stoppa redskapet och vänta till skärverket står helt stilla.
2. Vrid ratten (17/1) på bowdenkabeln till anslag i pilens riktning (17/a).

3. Kontrollera inställningen genom att starta motorn och tillkoppla hjuldriften.
4. Om hjuldriften fortfarande inte fungerar, ta gräsclipparen till en servicestation eller till en auktoriserad serviceverkstad.

### 8.5 Reparationsarbeten



#### VARNING!

#### Risk för personskador vid reparationsarbeten

Felaktiga reparationer kan leda till allvarliga personskador och skador på maskinen.

- Reparationsarbeten får endast utföras av AL-KO serviceverkstäder eller auktoriserade fackmän!

I följande fall bör man alltid kontakta serviceverkstad:

- Motorn startar inte.
- Redskapet har kört på ett hinder.
- Skärkniv och/eller motoraxel är böjda.
- Redskapet vibrerar och går ojämnt.
- Batteriet kan inte laddas om eller är skadat.

## 9 FELAVHJÄLPNING



#### OBSERVERA!

#### Skaderisk

Vassa maskindelar och delar i rörelse kan orsaka personskador.

- Bär alltid skyddshandskar under underhåll, skötsel och rengöring av maskinen!



#### ANMÄRKNING

Vänd dig till vår kundtjänst vid fel som inte finns med i den här tabellen eller vid fel som du inte själv kan åtgärda.

Störning	Orsak	Åtgärd
Motorn går inte.	Säkerhetshylsnyckeln sitter inte i nyckelbrytaren.	Sätt i säkerhetshylsnyckeln i nyckelbrytaren.
	Batteri saknas eller är felplacerat.	Sätt i batteriet korrekt.
	Batteriet är urladdat.	Ladda batteriet.
	Skärkniven är blockerad.	<ul style="list-style-type: none"> <li>■ Befria kniven från störningar.</li> <li>■ Starta redskapet i lägre gräs.</li> </ul>

Störning	Orsak	Åtgärd
	Styrkabeln eller brytaren är defekt.	Använd inte maskinen! Kontakta AL-KO:s servicecenter.
<b>Motoreffekten avtar.</b>	Batteriet är urladdat.	Ladda batteriet.
	Kniven är slö.	Låt slipa skärknivarna på AL-KO:s serviceverkstäder.
	För mycket gräs i utkastet.	<ul style="list-style-type: none"> <li>■ Ta bort gräset.</li> <li>■ Rengör kollisionssluckan.</li> </ul>
<b>Motorn stannar under klippningen.</b>	Kniven är slö.	Låt slipa skärknivarna på AL-KO:s serviceverkstäder.
	Motorn är överbelastad.	Stäng av maskinen, kör den till jämnare mark eller område med kortare gräs och starta om.
<b>Gräsuppsamlaren blir inte tillräckligt full.</b>	Gräsmattan är fuktig.	Låt gräset torka.
	Gräsuppsamlaren är tilltäppt.	Rengör gräsuppsamlarens galler.
	För mycket gräs i utkastet eller i huset.	<ul style="list-style-type: none"> <li>■ Rengör utkastet / huset.</li> <li>■ Korrigera klipphöjden.</li> </ul>
	Kniven är slö.	Låt slipa skärknivarna på AL-KO:s serviceverkstäder.
<b>Batteritiden minskar väsentligt.</b>	För låg klipphöjd.	Ställ in högre klipphöjd.
	Gräset är för högt eller för vått.	Låt gräset torka och ställ in en högre klipphöjd.
	Klipphastigheten är för hög.	<ul style="list-style-type: none"> <li>■ Minska klippastigheten.</li> <li>■ Rengör utkastet / huset. Kniven ska kunna rotera utan hinder.</li> </ul>
	Gräsuppsamlaren är full.	Töm gräsuppsamlaren och rengör utkastet.
	Batteriets livslängd har gått ut.	Byt ut batteriet. Använd endast originaltillbehör från tillverkaren.
<b>Batteriet går inte att ladda.</b>	Batterikontakterna är smutsiga.	Rengör batterikontakterna med icke-metalliskt verktyg och spruta på kontaktsprej. <b>OBS: Använd aldrig metalliska verktyg eftersom detta kan kortsluta batteriet!</b>
	Batteriet eller laddaren är defekt.	Beställ reservdelar från AL-KO.
	Batteriet är för varmt.	Låt batteriet svalna.

## 10 TRANSPORT



### ANMÄRKNING

Den ackumulerade energin i batteriet uppgår till över 100 Wh. Beakta därför följande transportanvisningar!

Litiumjonbatteriet omfattas av bestämmelserna om transport av farligt gods och får endast transporteras under vissa förutsättningar.

- Batteriet kan utan problem transporteras av användaren i gatutrafik förutsatt att batteriet är förpackat i handelsemballage och transporten inte är yrkesmässig.
- Yrkesmässiga användare som genomför transporten som del av sin verksamhet, t.ex. med leverans till bygglätor eller demonstrationer bör även respektera dessa anvisningar.

I både ovan angivna fall måste man i alla händelser vidta åtgärder som gör att innehållet inte kan läcka ut. I andra fall är föreskrifterna om transport av farligt gods följande till punkt och pricka. Underlåtenhet att följa gällande föreskrifter kan leda till rättslig påföljd både för avsändare och transportör.

### Vidare anvisningar om transport och frakt.

- Litiumjonbatterier får endast transporteras eller skickas om de är oskadade.
- Vid transport av laddningsbart batteri ska endast originallådan användas alternativt annan lämplig fraktlåda (inte ett krav om batteriets märkeffekt understiger 100 Wh).
- Tejpa över exponerade batterikontakter för att förebygga kortslutningar.
- Säkra batteriet i förpackningen så att det inte kan fara runt och eventuellt skadas.
- Markera förpackningen på korrekt sätt och bifoga erforderlig dokumentation för transporten eller frakten.
- Ta i förväg reda på huruvida transport är möjlig med din utvalda transportör och förevisa förpackningen.

Vi rekommenderar att man tar kontakt med specialist på farligt gods vid fraktförberedelsen. Beakta även eventuella vidaregående nationella föreskrifter.

## 11 FÖRVARING

Rengör maskinen noggrant efter varje användning och sätt på eventuella skyddskåpor. Förvara

maskinen i ett torrt, låsbart utrymme utom räckhåll för barn.

### 11.1 Lagra den batteridrivna gräsklipparen (18)



#### OBSERVERA!

##### Skaderisk

Det finns risk för personskador om maskinen är tillgänglig för barn eller andra obehöriga under förvaringen.

- Förvara maskinen oåtkomlig för barn och obehöriga personer.
- Lagra endast gräsklipparen med batterierna urtagna.

1. Stänga av redskapet: Dra ut säkerhetshylsnyckeln.
2. Ställ klipphöjden på högsta nivå.
3. Ta ur batteriet.
4. Låt motorn svalna.
5. Rengör redskapet nog.
6. Bestryk alla metalldelar med ett tunt lagerolja eller silikon som skydd mot korrosion.
7. Fäll in styrhandtaget.
8. Förvara redskapet på en torr och ren plats med skydd mot frost. Täck redskapet med överdrag i andningsbart material som skydd mot damm. Använd inte överdrag av plast, så dessa kan orsaka fuktskador.

### 11.2 Lagring av batteri och laddare



#### FARA!

##### Risk för explosioner och bränder!

Personer dödas eller skadas svårt när batteriet exploderar, eftersom det förvarats framför öppen eld eller värmekällor.

- Förvara batteriet svalt och torrt och inte vid öppen eld eller värmekällor.



#### ANMÄRKNING

På grund av den automatiska identifieringen av laddningsstatus är batteriet skyddat mot överladdning och kan därmed förbli en viss tid i laddaren, men inte permanent.



#### ANMÄRKNING

Se de separata bruksanvisningarna för batteri och laddare för närmare information.



- Förvara batteriet på ett torrt, frostfritt ställe vid en omgivningstemperatur mellan 0°C och 25 °C och med en laddningsnivå ca. 40 - 60 %.
- På grund av risken för kortslutningar ska batteriet inte förvaras i närheten av metalliska eller syrehaltiga föremål.

## 12 ÅTERVINNING

### Information om tyska el- och elektroniklagen (ElektroG)



- Elektrisk och elektronisk utrustning ska inte läggas i soporna utan hanteras med särskild återvinning!
- Förbrukade batterier som inte är fast inbyggda måste avlägsnas före återvinningen! Återvinningen regleras i den särskilda batteriförordningen.
- Ägare liksom brukare av elektrisk och elektronisk utrustning är skyldiga att lämna uttjänt utrustning till återvinning.
- Slut användaren är själv ansvarig för att avlägsna eventuella personuppgifter på den utrustning som ska återvinnas!

Symbolen med överkorsas soptunna betyder att elektrisk och elektronisk utrustning inte kan slängas i hushållssoporna.

Uttjänt elektrisk och elektronisk utrustning kan lämnas till följande insamlingsställen:

- Offentliga inrättningar för insamling och återvinning (miljöstationer)
- Försäljningsställen för elutrustning (fysisk butik och online) i den mån handlaren är förpliktad till återtagande av varan eller erbjuder återtagande.

Dessa uttag gäller endast för maskiner som installerats och sålts inom den Europeiska Unionen där det europeiska direktivet 2012/19/EC gäller. I länder utanför den Europeiska Unionen kan avvikande bestämmelser gälla för avfallshanteringen av elektriska och elektroniska apparater.

### Information om tyska batteriförordningen (BattG)



- Elektrisk och elektronisk utrustning ska inte läggas i soporna utan hanteras med särskild återvinning!

- Se drifts- och monteringsanvisningar för batterityp och kemiska system och beakta anvisningarna för en säker hantering av batterier.
- Ägare liksom brukare av elektrisk och elektronisk utrustning är skyldiga att lämna uttjänt utrustning till återvinning. Återtagandet in-skränker sig till normala hushållskvantiteter.

Uttjänta batterier kan innehålla skadliga ämnen eller tungmetaller som har negativ inverkan på miljön och som kan orsaka hälsoproblem. Användning av uttjänta batterier och deras innehåll inverkar menligt på miljö och hälsa.

Symbolen med överkorsad soptunna betyder att elektrisk och elektronisk utrustning inte kan slängas i hushållssoporna.

Markeringarna Hg, Cd och PG på insamlingskärl har följande betydelser.:

- Hg: Batteriet innehåller mer än 0,0005 % kvicksilver
- Cd: Batteriet innehåller mer än 0,002 % kadmium
- Pb: Batteriet innehåller mer än 0,004 % bly

Uttjänt elektrisk och elektronisk utrustning kan lämnas till följande insamlingsställen:

- Offentliga inrättningar för insamling och återvinning (miljöstationer)
- inköpsställen för batterier
- inlämningsställe inom det gemensamma återlämningsystemet för förbrukade batterier
- ett av tillverkarens återlämningsställen (om tillverkaren inte är medlem i det gemensamma återlämningsystemet)

Ovanstående gäller bara för apparater, som installerats och sålts inom den Europeiska Unionen där det europeiska direktivet 2006/66/EC gäller. I länder utanför den Europeiska Unionen kan avvikande bestämmelser gälla för avfallshanteringen av elektriska och elektroniska apparater.

## 13 KUNDTJÄNST/SERVICE

För frågor om garanti, reparationer och reservdelar, kontakta närmaste AL-KO servicecenter.

Kontaktinformation finns på internet:

[www.al-ko.com/service-contacts](http://www.al-ko.com/service-contacts)

## 14 GARANTI

Eventuella material- eller tillverkningsfel på redskapet åtgärdas av oss under den lagstadgade garantitiden genom reparation eller ersättningsprodukt, efter vårt gottfinnande. Garantitiden bestäms av gällande lag i det land där redskapet köptes.

Vår garantiförsäkrans gäller enbart om:

- Beakta denna bruksanvisning
- redskapet har hanterats korrekt
- originalreservdelar har använts

Garantin upphör att gälla vid:

- egenmäktiga reparationsförsök
- egenmäktiga tekniska förändringar
- ej avsedd användning

Garantin gäller inte för:

- lackskador som beror på normalt slitage
- Förslitningsdelar, som på reservdelsbladet är inramade xxxxxx (x)

Garantitiden inleds i och med den första slutkundens köp av produkten. Datum på inköpskvittot gäller. Vänd er med detta garantidokument och kvittot till en återförsäljare eller närmaste auktoriserade kundtjänst. Köparens lagstadgade anspråk gentemot försäljaren berörs inte av denna förklaring.

## 15 ÖVERSÄTTNING AV ORIGINAL EU-/EG-FÖRSÄKRAN OM ÖVERENSSTÄMMELSE

Vi förklarar härmed på eget ansvar att denna produkt i den form som den säljs på marknaden uppfyller kraven i de harmoniserade EU-direktiven samt de produktspecifika standarderna.

### Produkt

Batteridriven gräsklippare

### Serienummer

G1043011

### Tillverkare

AL-KO Geräte GmbH  
Ichenhauser Str. 14  
D-89359 Kötz, Tyskland

### Befullmäktigad för dokumentation

Andreas Hedrich  
Ichenhauser Str. 14  
D-89359 Kötz, Tyskland

### Typ

42.9 Li

42.9 Li SP

46.9 Li SP

### Ljudnivå

EN ISO 3744

uppmätt/garanterad

42.9 Li:

93,3 dB(A) / 96 dB(A)

42.9 Li SP:

93,3 dB(A) / 96 dB(A)

46.9 Li SP:

94,2 dB(A) / 96 dB(A)

### EU-direktiv

2006/42/EC

2014/30/EU

2000/14/EC

2011/65/EU

### Bedömning av överensstämmelse

2000/14/EC Annex VI

### Anmält organ

TÜV Industrieservice GmbH  
TÜV SÜD Gruppen  
Westendstraße 199  
80686 München  
Tyskland  
NB-nr: 0036

### Harmoniserade standarder

EN 60335-1:2012/A11:2014

EN 60335-2-77:2010

EN 55014-1:2017

EN 55014-2:2015

EN 62233:2008



Dr. Wolfgang Hergeth  
Managing Director

## OVERSETTELSE AV DEN ORIGINALE BRUKSANVISNINGEN

### Innhold



1 Om denne bruksanvisningen .....	267	7 Arbeidsinstrukser.....	277
1.1 Symboler på tittelsiden .....	267	8 Vedlikehold og pleie .....	278
1.2 Tegnforklaringer og signalord .....	268	8.1 Regelmessige vedlikeholdsarbeider .....	278
2 Produktbeskrivelse .....	268	8.2 Rengjøring av apparat og klippeaggregat .....	278
2.1 Tiltent bruk .....	268	8.3 Kontrollere og fornye skjærekniv .....	279
2.2 Mulig og påregnelig feil bruk .....	268	8.4 Stille inn vaier for hjuldrev (tilbehør) (17) .....	279
2.3 Restrisiko .....	268	8.5 Reparasjoner .....	279
2.4 Sikkerhets- og beskyttelsesanordninger .....	268	9 Feilsøking .....	279
2.5 Symboler på maskinen .....	269	10 Transport .....	281
2.6 Leveransens omfang .....	269	11 Oppbevaring .....	281
2.7 Produktoversikt (01) .....	269	11.1 Oppbevaring av batteridrevet gressklipper (18) .....	281
3 Sikkerhethensvisninger .....	270	11.2 Oppbevaring av batteri og lader .....	281
3.1 Sikkerhetsanvisninger for gressklipperen .....	270	12 Avfallshåndtering .....	282
3.1.1 Opplæring .....	270	13 Kundeservice/service .....	282
3.1.2 Forberedende tiltak .....	270	14 Garanti .....	283
3.1.3 Håndtering .....	271	15 Oversettelse av original EU-/EC-svarserklæring .....	283
3.1.4 Vedlikehold og oppbevaring .....	272		
3.2 Vibrasjonsbelastning .....	272		
3.3 Støybelastning .....	274		
3.4 Sikkerhetsinstruksjoner for batteri og lader .....	274		
4 Montering .....	274		
5 Igangsetting .....	274		
5.1 Lade batteriet (05) .....	274		
5.2 Registrere ladetilstanden til batteriet (07) .....	275		
5.3 Sette inn og ta ut batteriet (08) .....	275		
5.4 Slå på og av strømforsyningen (09) .....	275		
6 Betjening .....	276		
6.1 Still inn klippehøyde (10) .....	276		
6.2 Starte og stoppe motoren (11) .....	276		
6.3 Slå plenen med gressopsamleren (12, 13) .....	276		
6.4 Slå på og av hjuldrev (14) .....	277		
6.5 Finfordeling med finfordelingskile [46.9 Li SP] (15, 16) .....	277		

### 1 OM DENNE BRUKSANVISNINGEN

- Den tyske versjonen er den originale bruksanvisningen. Alle andre språkutgaver er oversettelse av den originale bruksanvisningen.
- Oppbevar bruksanvisningen alltid slik at du kan slå opp i den når du trenger informasjon om maskinen.
- Gi maskinen bare videre til andre personer sammen med denne bruksanvisningen.
- Les og følg sikkerhets- og varselhensvisningene i denne bruksanvisningen.

#### 1.1 Symboler på tittelsiden

Symbol	Betydning
	Les grundig gjennom bruksanvisningen før oppstart. Dette er forutsetningen for sikkert arbeid og feilfri håndtering.

Symbol	Betydning
	Bruksanvisning
	Håndter Li-ion-batterier forsiktig! Spesielt overhold merknadene for transport, lagring og deponering i denne bruksanvisningen.

## 1.2 Tegnforklaringer og signalord



### FARE!

Viser til en umiddelbart farlig situasjon som fører til død eller alvorlige personskader hvis den ikke unngås.



### ADVARSEL!

Viser til en potensielt farlig situasjon som kan føre til død eller alvorlige personskader hvis den ikke unngås.



### FORSIKTIG!

Viser til en potensielt farlig situasjon som kan føre til mindre eller moderate personskader hvis den ikke unngås.

### ADVARSEL!

Viser til en potensielt farlig situasjon som kan føre til materielle skader hvis den ikke unngås.



### MERK

Spesiell informasjon for bedre forståelighet og håndtering.

## 2 PRODUKTBSKRIVELSE

### 2.1 Tiltenkt bruk

Dette apparatet er ment for klipping av private gressplener, og skal utelukkende benyttes på tørre gressplener.

Annen bruk eller bruk som går ut over dette, anses som ikke tiltenkt bruk. Det må bare arbeides med apparatet når det er fullstendig montert.

Dette apparatet er utelukkende beregnet for bruk på privat område. Enhver annen anvendelse, såvel som ikke godkjent om- og påbygging, anses upassende, og har til følge at garantien ikke lenger gjelder, at samsvaret (CE-tegnet) går tapt, samt at produsenten fraskriver seg ethvert an-

svar for skader som påføres brukeren eller tredjepart.

### 2.2 Mulig og påregnelig feil bruk

Maskinen er verken konsipert for profesjonell anvendelse i offentlige parker og idrettsarenaer eller til bruk innen jord- og skogbruk.

- Apparatet skal ikke benyttes i regnvær eller på en bløt gressplen.
- Sikkerhetsinnretningene må ikke demonteres eller forbikobles.

### 2.3 Restrisiko

Også ved forskriftsmessig bruk av maskinen finnes det en viss restfare som ikke kan utelukkes. Som følge av maskinens type og konstruksjon kan følgende potensielle farer avledes alt etter bruk:

- Utslyngning av kuttmaterialer, jord og små steiner.
- Innånding av kuttmaterialepartikler når det ikke brukes åndedrettsvern.
- Kuttskader ved inngripen i den roterende skjærekniv.

### 2.4 Sikkerhets- og beskyttelsesanordninger



#### ADVARSEL!

##### Fare for personskader!

Defekte sikkerhets- og beskyttelsesanordninger som er satt ut av kraft kan forårsake alvorlige skader.

- Sørg for å få reparert defekte sikkerhets- og beskyttelsesanordninger.
- Aldri sett sikkerhets- og beskyttelsesanordninger ut av funksjon.

### Nøkkelbryter med sikkerhetsnøkkel

For å unngå utilsiktet aktivering er apparatet utstyrt med sikkerhetsnøkkel. Etter at maskinen er slått av og før vedlikeholdsarbeider må alltid sikkerhetsnøkkelen trekkes ut.

### Sikkerhetsbøyle

Apparatet er utstyrt med en sikkerhetsbøyle. Slipp ganske enkelt sikkerhetsbøylene i farlige situasjoner. Motoren og klippeaggregatet stanses.

### Startknapp

For å kunne slå på motoren med hjelp av sikkerhetsbøylene må det først trykkes på sikkerhetsbryteren.

## Beskyttelsesdeksel

Beskyttelsesdekslet beskytter f.eks. mot kuttmaterialpartikler og steiner som kan slynges ut.

### 2.5 Symboler på maskinen

Symbol	Betydning
	Vær spesielt forsiktig ved håndtering!
	Les bruksanvisningen før driften settes i gang!
	Fare pga. gjenstander som kastes ut!
	Hold tredjepersoner unna fareområdet!
	Hold hender og føtter unna klippeaggregatet!
	Før arbeider på apparatet skal alltid sikkerhetsnøkkelen trekkes ut!
	Skjærekniven har etterløp etter at apparatet er slått av. Berør skjærekniven først når alle delene på maskinen står stille!
	Bruk ikke apparatet ved regn, eller oppbevar det utendørs!
	Gjelder ikke, brukes bare på elektro- eller bensindrevne gressklippere.
	Gjelder ikke, brukes bare på elektro- eller bensindrevne gressklippere.

Symbol	Betydning
	Gjelder ikke, brukes bare på elektro- eller bensindrevne gressklippere.
	Gjelder ikke, brukes bare på elektro- eller bensindrevne gressklippere.

### 2.6 Leveransens omfang

	MERK
	Batteriet og laderen er inkludert i leveransen bare for bestemte artikkelnumre, se teknisk data foran i denne bruksanvisningen.

For modellen 46.9 Li SP kan du i tillegg kjøpe en finfordelingskile som tilbehør.

### 2.7 Produktoversikt (01)

Produktoversikten (01) gir en oversikt over apparatet.

Nr.	Komponent
01 / 1	Startknapp
01 / 2	Sikkerhetsbøyle
01 / 3	Styrestang
01 / 4	Koblingsbøyle for hjuldrift*
01 / 5	Gressoppsamlingsboks
01 / 6	Klippeaggregat
01 / 7	Batterirom
01 / 8	Klippehøydejustering
01 / 9	Prellkappe
01 / 10	Nivåindikator
01 / 11	Batterilader**
01 / 12	Batteri**
01 / 13	Sikkerhetsnøkkel for nøkkelbryter i batterirom
01 / 14	Finfordelingskile***

\* Bare på 42.9 Li SP og 46.9 Li SP.

\*\* Se tekniske spesifikasjoner, avhengig av artikkelnummer.

\*\*\* Fås som tilbehør for 46.9 Li SP.

### 3 SIKKERHETSHENVISNINGER



#### FARE!

Livsfare og fare for de alvorligste personskader!

Uleselige sikkerhetshenvisninger og betjeningsanvisninger kan føre til de alvorligste personskader, inkludert død.

- Følg alle sikkerhetshenvisninger og betjeningsanvisninger i denne bruksanvisningen samt bruksanvisninger som det vises til, før maskinen tas i bruk.
- Alle medfølgende dokumenter må oppbevares for fremtidig bruk.

## 3.1 Sikkerhetsanvisninger for gressklipperen

### 3.1.1 Opplæring

- Les bruksanvisningen grundig. Gjør deg kjent med justeringselementene og riktig bruk av maskinen.
- Tillat ikke barn eller andre personer som ikke kjenner bruksanvisningen, å bruke gressklipperen.
  - Barn bør være under oppsyn slik at de ikke leker med apparatet.
  - Rengjøring og vedlikehold skal ikke utføres av barn.
  - Lokale forskrifter kan bestemme minimumsalder for brukeren.
- Dette apparatet kan brukes av personer med reduserte fysiske, sensoriske eller mentale ferdigheter eller av personer som mangler erfaring og

kunnskap, når de er under tilsyn eller har fått opplæring i sikker bruk av apparatet og hvilke farer som er forbundet med det.

- Klipp aldri mens personer, spesielt barn, eller dyr er i nærheten.
- Tenk på at brukeren er ansvarlig for ulykker som rammer andre personer eller eiendom.
- Ikke bruk apparatet hvis du er under påvirkning av alkohol, narkotika eller medisiner.

### 3.1.2 Forberedende tiltak

- Bruk alltid solid skotøy og lange bukser ved bruk av apparatet. Bruk aldri apparatet barfot eller i lette sandaler. Bruk ikke løse klær eller klær med hengende snorer eller belter.
- Se over hele terrenget hvor apparatet skal brukes, og fjern alle gjenstander som kan gripes og slynges rundt av apparatet.
- Kontroller alltid før bruk av apparatet om skjærekniven, festeboltene og hele skjæreenheten er slitt eller skadet. Slitte eller skadde skjærekniver og festebolter må bare skiftes ut parvis for å unngå ubalan-

se. Slitte eller skadde advarselsskilt må skiftes ut.

### 3.1.3 Håndtering

- Klipp kun i dagslys eller i god kunstig belysning.
- Unngå – så langt det er mulig – å bruke apparatet i vått gress.
- Sørg alltid for stabil stilling i bakker.
- Før apparatet bare i ganghastighet.
- Klipp på tvers av bakker, aldri rett opp og ned.
- Vær spesielt forsiktig når du endrer kjøretretning i bakker.
- Klipp ikke i altfor bratte bakker.
- Vær spesielt forsiktig når du snur gressklipperen, eller trekker den mot deg.
- Stans skjærekniven(e) når gressklipperen må vippes til transport over andre flater enn gress, og når gressklipperen beveges fra og til flaten som skal klippes.
- Bruk aldri apparatet med skadde verneinnretninger eller vernegitre eller uten påsatte verneinnretninger, f.eks. støtplater og/eller gressoppsamlingsinnretninger. Skadde verneinnretninger og -deksler må erstattes, manglende verneinnretninger og -deksler skal settes riktig på.
- Start motoren med forsiktighet og iht. produsentens anvisninger. Kontroller at det er tilstrekkelig avstand mellom føttene og skjærekniven(e).
- Ved start av motoren må gressklipperen ikke vippes med mindre gressklipperen må løftes under prosedyren. I dette tilfellet vippes den bare så langt det er nødvendig, og bare den siden som vendt bort fra brukeren, må løftes opp.
- Start ikke motoren når du står foran utkastrennen.
- Før aldri hender eller føtter på eller under bevegelige deler. Hold deg alltid på avstand fra utkaståpningen.
- Løft eller bær aldri apparatet mens motoren går.
- Slå av motoren, og trekk ut sikkerhetsnøkkelen. Forsikre deg om at alle bevegelige deler er helt stanset opp:
  - før når du forlater gressklipperen
  - før du fjerner blokkeringer eller tilstoppinger i utkastrennen

- før gressklipperen kontrolleres, rengjøres eller det gjøres arbeid på den
- når den har støtt på fremmedlegemer Se etter skader på gressklipperen og foreta nødvendige reparasjoner før du starter på nytt og arbeider med gressklipperen.
- Hvis gressklipperen starter, vibrerer uvanlig kraftig, er en umiddelbar kontroll nødvendig:
  - Se etter skader.
  - Utfør nødvendige reparasjoner av skadde deler.
  - Sørg for at alle mutrer, bolter og skruer er fast trukket til.
- Arbeid ikke med apparatet under dårlig værforhold, spesielt ved regn og hvis det trekker opp til lyn og torden.

### 3.1.4 Vedlikehold og oppbevaring

- Sørg for at alle mutre, bolter og skruer er fast tilskrudd, og at apparatet er i en trygg arbeidstilstand.
- Kontroller gressoppsamleren regelmessig for slitasje og tap av funksjonsdyktighet.
- Skift slitte og skadde deler ut av sikkerhetsmessige årsaker.

- Vær oppmerksom på at på apparater med flere skjærekniver kan bevegelsen av én skjærekniv føre til at de øvrige skjærekniven dreies rundt.
- Kontroller ved innstilling av apparatet at ingen fingre kommer i klem mellom de bevegelige skjæreknivene og de faste apparatdelene.
- La motoren avkjøles før du setter bort klipperen.
- Ved vedlikehold av skjæreknivene må du være oppmerksom på at skjæreknivene kan bevege seg selv om spenningskilden er koblet fra.
- Skift slitte og skadde deler ut av sikkerhetsmessige årsaker. Bruk utelukkende originale reservedeler og tilbehør.

### 3.2 Vibrasjonsbelastning

- **Fare pga. vibrasjon**  
*Den faktiske vibrasjonsemi-sjonsverdien ved bruk av apparatet kan avvike fra produsentens angitte verdi. Ta hensyn til følgende faktorer som kan påvirke denne før og under bruken:*
  - Brukes apparatet forskriftsmessig?
  - Kuttet eller bearbejdes materialet på riktig måte?



- Befinner apparatet seg i en god stand for bruk?
- Er skjæreverktøyet riktig slipt, eller det riktige skjæreverktøyet montert?
- Er håndtakene og ev. vibrasjonshåndtakene montert, og er disse godt festet til apparatet?
- Driver du apparatet kun med nødvendig motorturtall i henhold til arbeidet som utføres. Unngå maksimalt turtall for å redusere støy og vibrasjon.
- På grunn av feil bruk og vedlikehold kan støy og vibrasjon på apparatet øke. Dette fører til helseskader. Slå apparatet i dette tilfellet straks av, og få det reparert av et autorisert serviceverksted.
- Belastningsgraden pga. vibrasjon er avhengig av arbeidet som skal utføres eller bruken av apparatet. Slå det av, og legg inn tilsvarende arbeidspauser. Dermed reduseres vibrasjonsbelastningen over hele arbeidstiden vesentlig.
- Lengre bruk av apparatet utsetter brukeren for vibrasjoner, og kan forårsake kretsløpsproblemer ("hvite fingre"). For å redusere risikoen for dette bruk hansker og hold hendene varme. Hvis et symptom på "hvite fingre" oppdages, oppsøk lege umiddelbart. Til disse symptomene hører: følelseløshet, tap av sensibilitet, kribling, kløe, smerte, tap av kraft, endring av farge eller tilstand på huden. Normalt rammer disse symptomene fingrene, hendene eller pulsen. Ved lave temperaturer øker faren.
- Legg inn lengre pauser i løpet av arbeidsdagen, slik at du kan komme deg igjen etter støy og vibrasjon. Planlegg arbeidet slik at bruk av apparater som lager sterke vibrasjoner, fordeler over flere dager.
- Hvis det fastslås ubehagelig følelse eller misfarging av hud under bruk av apparatet, avbryt straks arbeidet. Legg inn tilstrekkelige arbeidspauser. Uten tilstrekkelige arbeidspauser kan det oppstå et håndarm-vibrasjonssyndrom.
- Minimer risikoen for å bli utsatt for vibrasjoner. Støll apparatet i henhold til anvisningene i bruksanvisningen.
- Hvis apparatet brukes hyppig, kontakt forhandler for å anskaffe deg antivibrasjonstilbehør (f.eks. håndtak).

- Unngå å arbeide med apparatet ved temperaturer under 10 °C. Sett opp en arbeidsplan slik at vibrasjonsbelastningen kan begrenses.

### 3.3 Støybelastning

En viss støybelastning fra dette apparatet er uunngåelig. Legg støyintensive arbeider til tillatte og bestemte tider for dette. Overhold hviletider, og begrenns arbeidets varighet til det nødvendige. Bruk egnet hørselsvern til personlig beskyttelse og til beskyttelse i nærheten av personer.

### 3.4 Sikkerhetsinstruksjoner for batteri og lader

Følg sikkerhetsanvisningene for batteri og lader i de separate bruksanvisningene.

Se:

- Bruksanvisning 441630: Li-ionbatteri B150 Li (B05-3640), B200 Li (B05-3650)
- Bruksanvisning 441633: Lader C130 Li (C05-4230)

## 4 MONTERING

Montering: Se bildene (02) til (04).



### ADVARSEL!

Fare på grunn av ufullstendig montering!

Å drive en ufullstendig montert maskin kan føre til alvorlige personskader.

- Bruk maskinen kun når den er fullstendig montert!
- Batteriet skal først settes i maskinen når den er fullstendig montert!
- Før innkobling kontrolleres alle sikkerhets- og beskyttelsesanordninger, for å se at de er på plass og fungerer!

## 5 IGANGSETTING

### 5.1 Lade batteriet (05)



### MERK

Batteriet og laderen er inkludert i leveransen bare for bestemte artikkelnumre, se teknisk data foran i denne bruksanvisningen.

Følgende li-ion batterier og ladere fra AL-KO kan benyttes:

Produkt	Betegnelse	Art.-nr.
Li-Ion batteri	B150 Li (B05-3640)	113280
Li-Ion batteri	B200 Li (B05-3650)	113524
Ladeapparat	C130 Li (C05-4230)	113281

Batteriet er delvis ladet. Lad opp batteriet helt etter første gangs bruk. Batteriet kan lades i enhver ladetilstand. Avbrutt lading skader ikke batteriet.



### MERK

Følg den detaljerte informasjonen i de separate bruksanvisningene til batteri og lader.

**FORSIKTIG!****Brannfare ved lading!**

På grunn av oppvarming av laderen er det fare for brann når den settes på lett antennelig underlag og når den ikke ventileres tilstrekkelig.

- Driv alltid laderen på et ikke-brennbart underlag og i ikke-antennelige omgivelser.
- Hvis aktuelt: Ventilasjonshullene må ikke tildekkes.

1. Sett batteriet (05/1) inn i laderen (05/2), og sett strømstøpslet (05/3) i kontakten. Ladingen begynner og LED-en til visning av driftstilstanden (05/4) blinker grønt.
2. Følg med på LEDen (05/4). Ladingen tar ca. 1,5–2,0 timer til full opplading. Ladingen avsluttes automatisk når batteriet er fulladet. LED-en (05/4) lyser deretter grønt permanent.
3. Trekk støpselet (05/3) ut når LED-en (05/4) lyser kontinuerlig grønt.
4. Trykk og hold opplåsingsknappen på undersiden av batteriet.
5. Trekk deretter batteriet (05/1) ut av laderen (05/2).

**Statusvisninger på laderen (06)**

LED-en (06/1) på laderen signaliserer ladetilstanden til batteriet og laderens driftsstatus. Symbole- ne (06/2) på laderen har følgende betydning:

Symbol	LED og ladetilstand
	LED lyser grønt: Batteriet er fulladet.
	LED blinker grønt: Batteriet lades.
	LED lyser rødt: Det finnes intet batteri i laderen.
	LED blinker rødt: Batteriet er for varmt, og lades derfor ikke.

**5.2 Registrere ladetilstanden til batteriet (07)**

På forsiden av batteriet finnes et betjeningsfelt med en trykknapp (07/1) og LED-ladetilstandsindikeringer (07/2 til 07/5).

1. Trykk på trykknappen (07/1). Ladetilstandsindikeringene lyser i henhold til batteriets ladetilstand.

2. Les av ladetilstanden, se avsnittet "Ladetilstandsindikeringer på batteriet".

**Ladetilstandsindikeringer på batteriet**

Lysdioder	Ladetilstand
Grønn (07/2)	Batteriet er fulladet, dvs. til 100 %.
Grønn (07/3)	Batteriet er ladet over 50 %.
Grønn (07/4)	Batteriet er ladet mindre 50 %.
Rød (07/5)	Batteriet er fullstendig utladet, eller batteriet er blitt overopphetet/ underkjølt.

**5.3 Sette inn og ta ut batteriet (08)****ADVARSEL!****Skadefare hos batteriet**

Dersom batteriet forblir i maskinen etter bruk, kan dette føre til en skade på batteriet.

- Like etter bruk trekkes batteriet ut av maskinen og lagres frostfritt.
- Sett inn batteriet i maskinen først like før arbeidet påbegynnes.

**Sette inn batteriet**

1. Vipp opp dekslet (08/1) til batterisporet (08/a).
2. Batteriet (08/2) skyves ovenfra inn i batterisporet til det går i lås (08/b).
3. Lukk dekslet til batterisporet.

**Trekk ut batteriet**

1. Trykk og hold utløsertasten på batteriet.
2. Trekk ut batteriet (08/2).

**5.4 Slå på og av strømforsyningen (09)**

Med hjelp av sikkerhetsnøkkelen i batterirommet kan man slå av og på strømforsyningen til hele maskinen.

**ADVARSEL!****Fare for personskader!**

Utilisiktet aktivering av motoren kan føre til alvorlige personskader.

- Alltid før arbeidspauser og vedlikeholdsarbeider: Slå av apparatet, og trekk ut sikkerhetsnøkkelen.

### Slå på strømforsyningen

1. Vipp opp dekslet (09/1) i batterirommet (09/a).
2. Sett inn sikkerhetsnøkkelen (09/2) (09/b). På den måten blir maskinen forsynt med drifts-spending, men begynner ikke å arbeide enda.
3. Klapp sammen dekslet til batterispolet.
4. Slå på apparatet: Start motoren se *Kapittel 6.2 "Starte og stoppe motoren (11)", side 276*.

### Slå av strømforsyningen

1. Ta ut sikkerhetsnøkkelen (09/2).
2. Like etter bruk trekkes batteriet ut av maskinen, lades og lagres frostfritt. Sett inn batteriet i maskinen først like før maskinen benyttes igjen neste gang.

## 6 BETJENING



### ADVARSEL!

#### Fare på grunn av ufullstendig montering!

Å drive en ufullstendig montert maskin kan føre til alvorlige personskader.

- Bruk maskinen kun når den er fullstendig montert!
- Batteriet skal først settes i maskinen når den er fullstendig montert!
- Før innkobling kontrolleres alle sikkerhets- og beskyttelsesanordninger, for å se at de er på plass og fungerer!

### 6.1 Still inn klippehøyde (10)



### FORSIKTIG!

#### Fare for kuttskader

Dersom det gripes inn i klippeaggregatet mens den fortsetter å gå består det en fare for kuttskader.

- Juster klippehøyden bare ved avslått motor og stillestående klippeaggregat.

1. Trykk og hold håndtaket (10/1) til opplåsing lett utover (10/a).
  - For lav klipping skyves håndtaket i retning av forhjulet (10/b), minimalt trinn 1: 3 cm

- For høyere klipping skyves håndtaket i retning av bakhjulet (10/c), maksimalt trinn 6: 7,5 cm
2. Slipp håndtaket til det går i lås i ønsket trinn.

### 6.2 Starte og stoppe motoren (11)

#### ADVARSEL!

#### Fare for skader på maskinen

Ved gjentatt til-/frakobling med korte mellomrom vil motor og skjæreinretning bli skadet.

- Motoren skal kun slås på når klippeaggregatet står stille.

#### Starte motoren

1. Trykk og hold (11/a) startknappen (11/1).
2. Trekk (11/b) sikkerhetsbøylen (11/2) til styrestangen (11/3). Start motor og klippeaggregat.
3. Slipp fri startknappen (11/1) og hold samtidig sikkerhetsbøylen (11/2).



#### MERK

Sikkerhetsbøylen går ikke i lås. Hold den fast på styrestangen hele tiden mens arbeidet pågår.

#### Stoppe motoren

1. Slipp sikkerhetsbøylen (11/2). Denne beveger seg automatisk til nullstilling.

Motoren stanser umiddelbart. Klippeaggregatet kjører videre frem til stillstand.



### FORSIKTIG!

#### Fare for kuttskader

Dersom det gripes inn i klippeaggregatet mens det fortsetter å gå, består det en fare for kuttskader.

- Vent derfor til klippeaggregatet står stille.

### 6.3 Slå plenen med gressoppsamleren (12, 13)

Maskinen kan benyttes både med og uten gressoppsamler.

#### Henge på gressoppsamleren

1. Stopp motoren se *Kapittel 6.2 "Starte og stoppe motoren (11)", side 276*.
2. Beskyttelsesdekslet (12/1) heves (12/a).
3. Heng på gressoppsamleren (12/2) (12/b).
4. Slipp fri beskyttelsesdekslet.

### Kontroller påfyllingsnivået (13).

Duken (13/1) for påfyllingsnivået krummer seg opp pga. luftstrømmen under klipping (13/a). Hvis gressoppsamleren er full, faller duken ned. Gressoppsamleren må tømmes.

### Hekte av og tømme gressoppsamleren



#### FORSIKTIG!

#### Fare for kuttskader

Dersom det gripes inn i klippeaggregatet mens den fortsetter å gå består det en fare for kuttskader.

- Gressoppsamleren skal kun tas av når skjæreinnetningen står stille.



#### MERK

Ved tømning av gressoppsamleren skal du også rengjøre utblåsningshullene til indikatoren for påfyllingsnivå, slik at denne fremdeles kan fungere plettfritt.

1. Stopp motoren se *Kapittel 6.2 "Starte og stoppe motoren (11)", side 276.*
2. Beskyttelsesdekslet (12/1) heves.
3. Gressoppsamleren (12/2) løftes ut, og tas av bakover.
4. Tøm gressoppsamleren.
5. Rengjør utblåsningshullene (13/2) under duken for indikatoren for påfyllingsnivå.
6. Heng på gressoppsamleren (se over).

### 6.4 Slå på og av hjuldrev (14)



#### MERK

Hjuldrev kan bare kobles inn når motoren går.

#### Innkobling av hjuldrev

1. Slå på apparatet og start motoren.
2. Trykk koblingsbøylen for hjuldrift (14/1) mot styrestangen (14/2), og hold den fast (14/a). Koblingsbøylen for hjuldrift går ikke i lås.

#### Utkobling av hjuldrev

1. Slipp fri (14/b) koblingsbøylen for hjuldrift (14/1). Denne beveger seg automatisk til nullstilling.

### 6.5 Finfordeling med finfordelingskile [46.9 Li SP] (15, 16)

Ved finfordeling blir kuttresten ikke samlet opp, men forblir på plenen. Strølaget beskytter bakken mot å tørke ut og forsyner den med næringsstoff-

fer. De beste resultatene oppnås med regelmessig beskjæring på ca. 2 cm. Kun ungt gress med mykt bladvev råtner raskt.

- Gresshøyde før finfordeling: maks. 8 cm
- Gresshøyde etter finfordeling: min. 4 cm



#### MERK

Trinnhastigheten tilpasses ved finfordeling, ikke gå for raskt.

### Sett inn finfordelingskilen



#### FORSIKTIG!

#### Fare for kuttskader

Dersom det gripes inn i klippeaggregatet mens den fortsetter å gå består det en fare for kuttskader.

- Slå av apparatet, og trekk ut sikkerhetsnøkkelen før du setter på eller tar av finfordelingskilen.

1. Slå av apparatet: Drei sikkerhetsnøkkelen til 0, og ta den ut.
2. Vent til klippeaggregatet står stille.
3. Ta av gressoppsamleren.
4. Hev beskyttelsesdekslet (15/1) og sett (15/a) finfordelingskilen (15/2) inn i utkastsjakten (15/3). Låseinnetningen må gå i inngrep.

#### ADVARSEL!

#### Fare for skader på maskinen

Dersom finfordelingskilen ikke går i lås, så kan det være at finfordelingskilen og klippeaggregatet er skadet.

- Pass da på at låseklingen går i lås.

### Fjern finfordelingskilen

1. Slå av apparatet: Drei sikkerhetsnøkkelen til 0, og ta den ut.
2. Vent til klippeaggregatet står stille.
3. Løft beskyttelsesdekslet.
4. Løsne låsen (16/1) på finfordelingskilen (16/a).
5. Trekk ut finfordelingskilen (16/2) (16/b).

## 7 ARBEIDSINSTRUKSER

Følg sikkerhetsanvisningene (Sikkerhetshenvisninger).



#### MERK

Merk deg de lokale reguleringene som gjelder for drift av gressklippere.

- Se om det er noen gjenstander i gresset og fjern disse fra arbeidsområdet.
- Det skal kun foretas gressklipping ved god sikt.
- Det skal kun foretas gressklipping med skarpe skjærekniver.
- Styr maskinen kun på føringshåndtaket.
- Apparatet beveges kun i skrittempo.
- Apparatet skal alltid beveges på tvers av bakken i heng. Gressklipperen skal ikke benyttes i oppover- eller nedoverbakker og i bakker med over 10° helling. Vær ekstra forsiktig ved retningsendringer.

### Skjæreeffekt hhv. batteriets løpetid

- Skjæreeffekten hhv. flaten som kan klippes er avhengig av plenens egenskaper. Faktorer som gresslengden, gressets tetthet, valgt snitthøyde og at planen er våt vil påvirke skjæreeffekten.
- En optimal driftstid nås dersom plenen slås ofte, og plenen på den måten holdes kort.
- Hyppig til- og frakobling av gressklipperen under klippeprosessen reduserer skjæreeffekten tilsvarende et ikke fulladet batteri.
- Tilkobling av hjuldiver forringer klippeeffekten og batteriets løpetid.
- For å optimere skjæreeffekten anbefales det å slå plenen ofte, stille inn en høy snitthøyde og at apparatet beveges i skrittempo.
- Snitteffekt i m<sup>2</sup> ved 100%-batterilading:
  - 42.9 Li: maks. 400 m<sup>2</sup>
  - 42.9 Li SP: maks. 400 m<sup>2</sup>
  - 46.9 Li SP: maks. 500 m<sup>2</sup>



#### MERK

For å forlenge løpetiden kan det anskaffes et ekstra batteri.

### Tips om klipping

- Snitthøyden holdes jevnt på 3–5 cm, ikke mer enn halvparten av plenhøyden skal klippes.
- Gressklipperen skal ikke overbelastes! Synker motorens turtall merkbart som følge av langt, tungt gress, skal snitthøyden økes og det klippes flere ganger.
- Vind og solskinn kan få plenen til å tørke etter at den har blitt slått, derfor bør plenen slås sent på ettermiddagen.

## 8 VEDLIKEHOLD OG PLEIE



### ADVARSEL!

#### Fare for kuttskader

Fare for kuttskader ved inngripen i skarpe og bevegelige apparatdeler samt i skjæreverktøyet.

- Slå alltid av apparatet før vedlikeholds-, pleie- og rengjøringsarbeid. Ta ut batteriet.
- Bruk alltid vernehansker ved vedlikeholds-, stelle- og rengjøringsarbeid.

### 8.1 Regelmessige vedlikeholdsarbeider

- Sørg for at alle mutre, bolter og skruer er fast tilskrudd, og at apparatet er i en trygg arbeidstilstand.
- Gressoppsamleren skal regelmessig kontrolleres for funksjon og slitasje.

### 8.2 Rengjøring av apparat og klippeaggregat

#### ADVARSEL!

#### Fare som følge av vann

Vann i maskinen kan medføre kortslutninger og ødeleggelse av elektriske komponenter.

- Du skal ikke sprute vann på maskinen.
- Bruk kun en feiekost eller en børste til rengjøringen.

1. Stopp motoren (se *Kapittel 6.2 "Starte og stoppe motoren (11)", side 276*).
2. Trekk ut batteriet.
3. Hekt av gressoppsamleren.
4. Maskinen vipres på siden og klippeaggregatet rengjøres med en feiekost eller en børste.

### 8.3 Kontrollere og fornye skjærekniv



#### ADVARSEL!

#### Alvorlige personskader pga. knivdelene som slynges rundt

En slitt, sprukket eller skadet skjærekniv kan brette og delene kan bli til farlige skudd.

- Kontroller skjærekniven regelmessig for skader.
- Bruk ikke gressklipperen hvis skjærekniven er slitt ned eller skadet.
- Få sløve eller skadede skjærekniver slipt eller fornyet på et AL-KO serviceverksted eller autorisert fagbedrift.

- For å unngå vibrasjoner må skjærekniven og knivskruen alltid skiftes samtidig.
- Etterslipte skjærekniver skal avbalanseres. Skjærekniver som ikke er avbalanserte fører til sterke vibrasjoner og skader på apparatet.

### 8.4 Stille inn vaier for hjuldrev (tilbehør) (17)

Dersom hjuldrev ikke lenger kan slås på mens motoren er i gang, så er vaieren blitt for lang og må strammes.



#### FORSIKTIG!

#### Fare for personskader!

Skarpe kanter og apparatdelene (f.eks. skjærekniver) som beveger seg, samt en gressklipper som plutselig starter kan føre til skader.

- Still bare inn vaieren når motoren er slått av.

1. Slå av apparatet og vent til klippeaggregatet står stille.
2. Drei justeringsdelen (17/1) på vaieren i helt pilens retning (17/a).
3. For å kontrollere innstillingen start motoren og koble inn hjuldrev.

4. Hvis hjuldreven fortsatt ikke fungerer, ta gressklipperen til et serviceverksted eller en autorisert forhandler.

### 8.5 Reparasjoner



#### ADVARSEL!

#### Fare for personskader ved reparasjonsarbeid

Feil utførte reparasjoner kan føre til alvorlige personskader i tillegg til skader på maskiner.

- Reparasjonsarbeid må kun utføres av AL-KO serviceverksteder eller autoriserte fagbedrifter!

I de følgende tilfellene skal du oppsøke et AL-KO serviceverksted:

- Motoren starter ikke lenger.
- Maskinen har kjørt på en hindring.
- Skjærekniv og/eller motoraksel er bøyd.
- Maskinen vibrerer og er urolig ved bruk.
- Batteriet har hatt en lekkasje eller er skadet.

## 9 FEILSØKING



#### FORSIKTIG!

#### Fare for personskader!

Apparatdelene med skarpe kanter og bevegelige apparatdelene kan føre til skader.

- Bruk alltid vernehansker ved vedlikeholds-, stelle- og rengjøringsarbeid.



#### MERK

Ved feil som ikke er oppført i denne tabellen, eller som du ikke selv kan utbedre, henvend deg til vår kundeservice.

Feil	Årsak	Utbedring
<b>Motoren går ikke.</b>	Sikkerhetsnøkkelen står ikke i nøkkelbryteren.	Sett sikkerhetsnøkkelen i nøkkelbryteren.
	Batteriet mangler eller sitter ikke korrekt.	Sett inn batteriet korrekt.
	Batteri er tomt.	Lad opp batteri.

Feil	Årsak	Utbedring
	Skjærekniven er blokkert.	<ul style="list-style-type: none"> <li>■ Reparer knivene for feil.</li> <li>■ Start apparatet på en lav plen.</li> </ul>
	Kabel eller bryter er defekt.	Apparatet drives ikke! Oppsøk AL-KO serviceverksted.
<b>Motorytelsen synker.</b>	Batteri er tomt.	Lad opp batteri.
	Skjærekniven er sløv.	La et AL-KO serviceverksted slipe skjæreknivene.
	For mye gress i utkastet.	<ul style="list-style-type: none"> <li>■ Fjern gresset.</li> <li>■ Rengjør beskyttelsesdekslet.</li> </ul>
<b>Motoren blir stående når plenen slås.</b>	Skjærekniven er sløv.	La et AL-KO serviceverksted slipe skjæreknivene.
	Motoren er overbelastet.	Slå av apparatet, sett det på jevnt underlag eller lavt gress og start på ny.
<b>Gressoppsamleren fylles ikke tilstrekkelig.</b>	Plenen er fuktig.	La plenen tørke.
	Gressoppsamleren er blokkert.	Rengjør gitteret i gressoppsamleren.
	Det er for mye gress i utkastrennen eller i kabinettet.	<ul style="list-style-type: none"> <li>■ Rengjør utkastrennen / kabinettet</li> <li>■ Korrigjer klippehøyden</li> </ul>
	Skjærekniven er sløv.	La et AL-KO serviceverksted slipe skjæreknivene.
<b>Batteriets driftstid reduseres betydelig.</b>	Klippehøyden er for lav.	Still inn høyere klippehøyde.
	Gresset er for høyt eller for fuktig.	La gresset tørke, og still inn høyere klippehøyde.
	Klippehastigheten er for høy.	<ul style="list-style-type: none"> <li>■ Reduser klippehastigheten</li> <li>■ Rengjør utkastrenne/kabinett, skjærekniven skal kunne rotere fritt.</li> </ul>
	Gressoppsamleren er full.	Tøm gressoppsamleren og rengjør utkastrennen.
	Batteriets levetid er utløpt.	Bytt batteri. Bruk kun originaltilbehør fra produsenten.
<b>Batteriet kan ikke lades opp.</b>	Batterikontaktene er tilsmusset.	Batterikontaktene rengjøres med en ikke-metallisk gjenstand, og sprayes med en kontaktspray. <b>Merk:</b> <i>Batterikontaktene skal ikke kortsluttes med en metallgjenstand!</i>
	Defekt batteri eller lader.	Bestill reservedeler hos AL-KO.
	Batteriet er for varmt.	La batteriet bli kaldt.



## 10 TRANSPORT



### MERK

Den nominelle effekten til batteriet er mer enn 100 Wh! Følg derfor de etterfølgende transportmerknadene!

Det medfølgende li-ion-batteriet er underlagt forskriftene til transport av farlig gods, kan dog transporteres under forenklede betingelser:

- Batteriet kan transporteres av den private brukeren på veien uten ytterligere krav når det er riktig pakket inn i originalpakningen og transporten er i privat øyemed.
- Kommersielle brukere som utfører transporten i sammenheng med hovedbeskjeftigelsen (f.eks. leveranser av og til byggeplasser og demonstrasjoner), kan også gjøre denne foranklingen gjeldende.

I begge tilfellene må tiltak treffes for å forhindre frigjøring av innholdet. I andre tilfeller skal forskriftene til transport av farlig gods overholdes strengt! Ved manglende overholdelse kan senderen og transportøren stå overfor betydelige straffer.

### Flere merknader om transport og forsendelse

- Transporter eller send litium-ion-batterier bare i uskadd tilstand!
- Bruk utelukkende den originale esken til transport av batteriet, eventuelt en egnet eske for farefullt gods (ikke påkrevd hos batterier med mindre enn 100 Wh nominell energi).
- Lim over åpne batterikontakter for å hindre en kortslutning.
- Sikre batteriet mot å skli på innsiden av forpakningen, for slik å hindre at batteriet skades.
- Sørg for riktig merking og dokumentasjon av sendingen ved transport eller forsendelse (f.eks. med budservice eller spedisjon).
- Informer deg på forhånd om det er mulig med en transport med tjenesteyteren du ønsker, og vis forsendelsen.

Vi anbefaler deg å bruke en fagmann på farefullt gods til klargjøring av forsendelsen. Følg også eventuelle mer detaljerte, nasjonale forskrifter.

## 11 OPPBEVARING

Etter bruk skal maskinen rengjøres grundig, og – hvis montert – sett på alle beskyttelsesdekslene igjen. Oppbevar apparatet på et tørt sted som kan låses og som er utenfor rekkevidden til barn.

### 11.1 Oppbevaring av batteridrevet gressklipper (18)



#### FORSIKTIG!

#### Fare for personskader!

Hvis apparatet er tilgjengelig for barn og uvedkommende under oppbevaringen, kan det oppstå skader.

- Oppbevar apparatet utilgjengelig for barn og andre uvedkommende.
- Oppbevar bare apparatet med batteriene tatt ut.

1. Slå av apparatet: Trekk ut sikkerhetsnøkkelen.
2. Klippehøyden settes på det høyeste trinnet.
3. Trekk ut batteriet.
4. La motoren bli kald.
5. Apparatet rengjøres grundig.
6. Alle metalldeleer smøres inn med et tynt lag olje eller silikon for korrosjonsbeskyttelse.
7. Folde sammen styrestangen.
8. Maskinen oppbevares på et tørt og rent sted som er beskyttet mot frost. Den tildekkes av en pusteaktiv duk for å beskytte mot støv. Ikke bruk plastfolie, for å unngå oppsamling av fuktighet.

### 11.2 Oppbevaring av batteri og lader



#### FARE!

#### Fare for eksplosjon og brann!

Personer dør eller får alvorlige skader hvis batteriet eksploderer på grunn av lagring i nærheten av åpen ild eller varmekilder.

- Lagre batteriet tørt og kjølig. Ikke utsett batteriet for åpen ild eller varmekilder.



### MERK

Batteriet er beskyttet mot overlading som følge av den automatiske registrering av ladetilstanden ved lading, og kan dermed forbli forbundet med laderen i en viss tid, men ikke hele tiden.



### MERK

Følg de separate bruksanvisningene til batteri og lader.

- Oppbevar batteriet på et tørt og frostfritt sted ved en lagertemperatur på mellom 0 °C og 25 °C med en ladetilstand på ca. 40 - 60 %.
- Lagre batteriet ikke i nærheten av gjenstander av metall eller med syreinnhold på grunn av kortslutningsfaren.

## 12 AVFALLSHÅNTERING

### Merknad om WEE-direktivet

 ■ Elektro- og elektronikkapparater hører ikke til i husholdningsavfallet, men skal tilføres atskilt for avfallshåndtering eller deponering.

- Gamle batterier eller batteripakker som ikke er montert fast på det gamle apparatet, må tas av før overlevering. Avfallshåndteringen av disse reguleres av batteridirektivet.
- Eiere eller brukere av elektro- og elektronikkapparater er forpliktet av lov til retur etter avsluttet bruk av apparatene.
- Sluttbrukeren bærer egenansvar for sletting av personopplysninger på det gamle apparatet som deponeres.

Symbolet med søppelspann med strek over betyr at elektro- og elektronikkapparater ikke kan kastes i husholdningsavfallet.

Elektro- og elektronikkapparater kan leveres gratis inn på følgende steder.

- offentlige avfallshånderings- eller innsamlingssteder (f.eks. kommunale renovasjonsstasjoner)
- butikker for elektroapparater (fysiske og virtuelle) såfremt butikken er forpliktet til retur eller tilbyr dette frivillig.

Dette gjelder bare for apparater som er installert og solgt i EU-landene og som underligger kravene i EU-direktivet 2012/19/EU. I landene utenfor Den europeiske union kan avvikende bestemmelser for avfallsbehandling av elektro- og elektronikkapparater gjelde.

### Merknad om batteridirektivet

 ■ Gamle batterier og batteripakker hører ikke til i husholdningsavfallet, men skal tilføres atskilt for avfallshåndtering eller deponering!

- For sikkert henting av batterier og batteripakker fra elektromaskiner, og for informasjon om deres type eller kjemiske system, følg de videre angivelsene i betjenings- og monteringsanvisningen.
- Eiere eller brukere av batterier og batteripakker er forpliktet av lov til retur etter avsluttet bruk av apparatene. Returen begrenser seg til innlevering av mengder som er vanlige i en husholdning.

Gamle batterier kan inneholde skadestoffer eller tungmetaller som kan skade miljøet og føre til helseskader. En vurdering av de gamle batteriene og bruken av resursene som de inneholder, bidrar til å beskytte disse to viktige områdene.

Symbolet med søppelspann med strek over betyr at batterier og batteripakker ikke kan kastes i husholdningsavfallet.

Hvis tegnene Hg, Cd eller Pb i tillegg finnes under søppelspannet, står dette for følgende:

- Hg: Batteriet inneholder mer enn 0,0005 % kvikksølv
- Cd: Batteriet inneholder mer enn 0,002 % kadmium
- Pb: Batteriet inneholder mer enn 0,004 % bly

Batteripakker og batterier kan leveres gratis inn på følgende steder.

- offentlige avfallshånderings- eller innsamlingssteder (f.eks. kommunale renovasjonsstasjoner)
- butikker som fører batterier og batteripakker
- felles returforetak for retur av gamle apparater-batterier
- produsentens returmottak (hvis denne ikke er en del av det felles retursystemet)

Dette gjelder bare for batteripakker og batterier som er solgt i EU-landene og som underligger kravene i EU-direktivet 2006/66/EF. I landene utenfor Den europeiske union kan avvikende bestemmelser for avfallsbehandling av batteripakker og batterier gjelde.

## 13 KUNDESERVICE/SERVICE

Ved spørsmål om garanti, reparasjon eller reservedeler henvend deg til det nærmeste AL-KO-serviceverkstedet. Dette finner du på Internett på følgende adresse:

[www.al-ko.com/service-contacts](http://www.al-ko.com/service-contacts)

## 14 GARANTI

Vi utbedrer eventuelle material- eller produksjonsfeil på maskinen innenfor den lovmessige foreldelsesfristen for mangelskrav ved at vi velger å foreta en reparasjon eller levere et nytt produkt. Foreldelsesfristen fastlegges ut fra gjeldende lovgivning i landet hvor maskinen ble kjøpt.

Vår garanti gjelder kun ved:

- overholdelse av bruksanvisningen
- Sakkyndig behandling
- Bruk av originale reservedeler

Garantien gjelder ikke ved:

- Egenutførte reparasjonsforsøk
- Egenutførte tekniske endringer
- Ikke tiltenkt bruk

Følgende omfattes ikke av garantien:

- Lakkskader som skyldes normal slitasje
- Slitasjedeler som på reservedelskortet er merket med xxxxxx (x) ramme

Garantitiden begynner å løpe med kjøpet til den første sluttbrukeren. Fakturadatoen er utslagsgivende. Ved garantikrav henvender du deg til din forhandler eller til nærmeste autoriserte kundeservice med denne garantierklæringen og den originale kvitteringen. De lovbestemte mangelfordringene fra kjøper overfor selger forblir uberørt gjennom denne erklæringen.

## 15 OVERSETTELSE AV ORIGINAL EU-/EC-SAMSVARSERKLÆRING

Herved erklærer vi med eneansvar at dette produktet, i denne utførelsen, er i samsvar med kravene i EU-direktivene, EU-sikkerhetsstandardene og de produktspesifikke standardene.

<b>Produkt</b>	<b>Produsent</b>	<b>Dokumentasjonsfullmektig</b>
Batteri-plenklippere	AL-KO Geräte GmbH	Andreas Hedrich
<b>Serienummer</b>	Ichenhauser Str. 14	Ichenhauser Str. 14
G1043011	D-89359 Kötz	D-89359 Kötz
<b>Type</b>	<b>EU-direktiver</b>	<b>Harmoniserte standarder</b>
42.9 Li	2006/42/EC	EN 60335-1:2012/A11:2014
42.9 Li SP	2014/30/EU	EN 60335-2-77:2010
46.9 Li SP	2000/14/EC	EN 55014-1:2017
<b>Lydeffektivnivå</b>	2011/65/EU	EN 55014-2:2015
EN ISO 3744	<b>Samsvarsvurdering</b>	EN 62233:2008
målt / garantert	2000/14/EC Annex VI	
42.9 Li:	<b>Teknisk kontrollorgan</b>	
93,3 dB(A) / 96 dB(A)	TÜV Industrieservice GmbH	
42.9 Li SP:	TÜV SÜD Gruppen	
93,3 dB(A) / 96 dB(A)	Westendstraße 199	
46.9 Li SP:	80686 München	
94,2 dB(A) / 96 dB(A)	Tyskland	
	Kontrollorgannr.: 0036	
		 Dr. Wolfgang Hergeth Managing Director



Symboli	Merkitys
	Käyttöohje
	Käsittele litiumioniakkuja varovasti! Noudata etenkin kuljetusta, varastointia ja hävittämistä koskevia ohjeita tässä käyttöohjeessa!

## 1.2 Merkkien selitykset ja huomiosanat



### VAARA!

Tarkoittaa välittömän vaaran aiheuttavaa tilannetta, joka aiheuttaa kuoleman tai vakavan loukkaantumisen, jos sitä ei vältetä.



### VAROITUS!

Tarkoittaa mahdollisesti vaarallista tilannetta, joka voi aiheuttaa kuoleman tai vakavan loukkaantumisen, jos sitä ei vältetä.



### VARO!

Tarkoittaa mahdollisesti vaarallista tilannetta, joka voi aiheuttaa lievän tai keskivaikean loukkaantumisen, jos sitä ei vältetä.

### HUOMAUTUS!

Tarkoittaa tilannetta, joka voi aiheuttaa aineellisia vahinkoja, jos sitä ei vältetä.



### HUOMAUTUS

Lisätietoja laitteesta ja sen käytöstä.

## 2 TUOTEKUVAUS

### 2.1 Käyttötarkoitus

Tämä laite on tarkoitettu ruohon leikkaamiseen yksityiskäytössä. Laitteella saa leikata vain kiviä ruohoa.

Muunlaista tai laajempaa käyttöä ei katsota käyttötarkoituksen mukaiseksi. Laitteella saa työskennellä vain, jos se on asennettu kokonaisuudessaan.

Laite on tarkoitettu ainoastaan yksityiskäyttöön. Kaikenlainen muu käyttö ja laitteeseen tehtävät muutokset ja lisäykset katsotaan käyttötarkoituksesta poikkeavaksi käytöksi, jonka seurauksena

on takuun raukeaminen, vaatimustenmukaisuuden menettäminen (CE-merkintä) sekä valmistajan kaikenlaisen vastuun raukeaminen käyttäjälle tai ulkopuolisille aiheutuvista vahingoista.

### 2.2 Mahdollinen ennakoitavissa oleva väärä käyttö

Laitetta ei ole tarkoitettu ammattimaiseen käyttöön julkissa puistoissa ja urheilukentillä eikä maa- ja metsätaloudessa.

- Älä käytä laitetta sateella äläkä ruohon ollessa märkä.
- Turvalaitteita ei saa irrottaa tai ohittaa.

### 2.3 Jäännösriskit

Asianmukaisesti käytettynäkin laitteeseen liittyy aina tiettyjä jäännösriskejä, joita ei voida kokonaan sulkea pois. Laitteen tyyppin ja rakenteen vuoksi seuraavia jäännösriskejä voi esiintyä käytötavan mukaan:

- Leikkuujätteiden, maa-aineksen ja pikkukiviin sinkoaminen.
- Leikkuujätteiden hengittäminen sisään, jos hengityksensuojainta ei käytetä.
- Viiltovammat raajojen osuessa pyörivään leikkuuterään.

### 2.4 Turvalaitteet ja suojukset



#### VAROITUS!

#### Loukkaantumisvaara

Vialliset turvalaitteet ja suojukset sekä niiden poistaminen käytöstä voivat aiheuttaa vakavia vammoja.

- Korjauta vialliset turvalaitteet ja suojukset.
- Älä koskaan poista turvalaitteita tai suojuksia toiminnasta.

### Virtakytkin turva-avaimella

Laite on varustettu turva-avaimella tahattoman päällekytkemisen estämiseksi. Turva-avain on poistettava poiskytkemisen jälkeen ja ennen huoltotöitä.

### Hätäkytkin

Laitteessa on hätäkytkin. Päästä vaaratilanteesta irti hätäkytkimestä. Moottori ja leikkuukoneisto pysähtyvät.

### Käynnistyspainike

Jotta moottorin voi käynnistää hätäkytkimen avulla, on ensin painettava käynnistyspainiketta.

## Luukku

Luukku suojaa esim. leikkuujäteiltä ja kiviltä, joita saattaa lentää ilmaan.

### 2.5 Laitteessa käytettävät merkinnät

Symboli	Merkitys
	Käsittele erityisen varovasti!
	Lue käyttöohje ennen käyttööntoa!
	Sinkoilevien kappaleiden aiheuttama vaara!
	Muiden henkilöiden oleskelu vaara-alueella on kielletty!
	Pidä kädet ja jalat loitolla leikkuukoneistosta!
	Vedä turva-avain irti aina ennen laitteen parissa työskentelyä!
	Leikkuuterä pyörii edelleen laitteen sammuttamisen jälkeen. Älä koske leikkuuterään, ennen kuin kaikki laitteen osat ovat pysähtyneet!
	Älä käytä laitetta sateella äläkä säilytä sitä ulkona!
	Ei sovelleta, käytetään vain sähkö- tai bensiinikäyttöisissä ruohonleikkureissa.
	Ei sovelleta, käytetään vain sähkö- tai bensiinikäyttöisissä ruohonleikkureissa.

Symboli	Merkitys
	Ei sovelleta, käytetään vain sähkö- tai bensiinikäyttöisissä ruohonleikkureissa.
	Ei sovelleta, käytetään vain sähkö- tai bensiinikäyttöisissä ruohonleikkureissa.

### 2.6 Toimitussisältö

i	HUOMAUTUS
	Akku ja laturi sisältyvät vain tiettyjen tuotenumeroiden toimitukseen, katso tekniset tiedot tämän käyttöohjeen alussa.

Malliin 46.9 Li SP voidaan hankkia lisävarusteena bioleikkaustulppa.

### 2.7 Tuotteen kuva (01)

Tuotteen yleiskuvaan (01) on merkitty laitteen osat.

Nro	Osa
01/1	Käynnistuspainike
01/2	Hätäkytkin
01/3	Työntöaisa
01/4	Pyöräkäytön kytkin*
01/5	Keruusäiliö
01/6	Leikkuukoneisto
01/7	Akkukotelo
01/8	Leikkuukorkeuden säätö
01/9	Luukku
01/10	Täyttömäärän ilmaisin
01/11	Akkulaturi**
01/12	Akku**
01/13	Turva-avain akkukotelossa olevaan virtakytkimeen
01/14	Bioleikkaustulppa**

\* Vain 42.9 Li SP ja 46.9 Li SP.

\*\* Tuotenumeron mukaan, katso tekniset tiedot.

\*\*\* Saatavana lisävarusteena malliin 46.9 Li SP.

### 3 TURVALLISUUSOHJEET



#### VAARA!

#### Hengenvaara ja vakavien vammojen vaara!

Tietämättömyys turvallisuus- ja käyttöohjeista voi aiheuttaa erittäin vakavia vammoja ja jopa kuoleman.

- Tutustu kaikkiin tässä käyttöohjeessa ja muissa mainituissa käyttöohjeissa annettaviin turvallisuus- ja käyttöohjeisiin ja ota ne huomioon ennen laitteen käyttöä.
- Säilytä kaikki toimitukseen sisältyvät asiakirjat tulevaa tarvetta varten.

### 3.1 Ruohonleikkurin turvallisuusohjeet

#### 3.1.1 Koulutus

- Lue käyttöohje huolellisesti läpi. Tutustu tarkoin ohjausosiin ja laitteen oikeanlaiseen käyttöön.
- Älä koskaan anna lasten tai sellaisten ihmisten, jotka eivät ole tutustuneet käyttöohjeeseen, käyttää ruohonleikkuria.
  - Valvo laitteen lähellä olevia lapsia. Laite ei ole leikkikalu.
  - Lapset eivät saa suorittaa puhdistus- ja huoltotöitä.
  - Paikalliset määräykset saattavat asettaa rajoituksia käyttäjän iälle.
- Henkilöt, joiden fyysiset tai henkiset kyvyt tai aistitoiminnot ovat alentuneet tai joilta puuttuu vaadittava kokemus ja tieto, voivat käyttää tätä lai-

tetta, jos heitä valvotaan tai opastetaan laitteen turvallisuudessa käytössä ja he ovat ymmärtäneet siitä aiheutuvat vaarat.

- Älä koskaan käytä laitetta, kun lähellä on muita ihmisiä (varsinkin lapsia) tai eläimiä.
- Ota huomioon, että käyttäjä on vastuussa muille ihmisille tai heidän omaisuudelleen aiheutuvista tapaturmista ja vahingoista.
- Laitetta ei saa käyttää alkoholin, huumeiden tai lääkkeiden vaikutuksen alaisena.

#### 3.1.2 Valmistelevat toimenpiteet

- Käytä laitteen käytön aikana aina tukevia jalkineita ja pitkiä housuja. Laitetta ei saa käyttää avojaloin tai jos jalassa on kevyet sandaalit. Älä käytä löysiä vaatteita tai vaatteita, joista roikkuu naruja tai vöitä.
- Tarkista leikattava alue ja poista kaikki esineet, jotka voivat tarttua laitteeseen tai sinkoutua sen osuessa niihin.
- Tarkista aina ennen laitteen käyttöä leikkuuterät, kiinnityspultit ja koko leikkuuyksikkö kulumisen ja vaurioiden varalta. Kuluneet tai vaurioituneet leikkuuterät ja kiinnityspultit

on vaihdettava aina yhdessä asennussarjana, jotta välte-  
tään epätasapaino. Kuluneet  
tai vaurioituneet tietokilvet on  
vaihdettava.

### 3.1.3 Käsittely

- Leikkaa ruohoa ainoastaan päivänvalossa tai hyvässä sähkövalaistuksessa.
- Vältä – jos mahdollista – laitteen käyttämistä märällä ruohikolla.
- Varmista aina tukeva asento rinteissä.
- Ohjaa laitetta vain kävelyvauhdilla.
- Leikkaa rinteessä aina poikittain, älä koskaan ylhäältä alaspäin tai päinvastoin.
- Ole erittäin varovainen, kun vaihdat ajosuuntaa rinteessä.
- Älä leikkaa ruohoa hyvin jyrkissä rinteissä.
- Ole erittäin varovainen, kun peruutat tai vedät ruohonleikkuria itseesi päin.
- Pysäytä leikkuuterä(t), kun ruohonleikkuria on kallistettava niin, että se voidaan viedä muiden kuin nurmikkoalueiden yli, tai kun ruohonleikkuri viedään leikattavalle alueelle tai pois sieltä.
- Älä koskaan käytä laitetta, jos suojalaitteet tai suojaritilät ovat vaurioituneet tai jos suojalaitteita kuten törmäyssuojia ja/tai ruohon keräyssäiliötä ei ole asennettu. Vialliset suojalaitteet ja suojukset on vaihdettava ja puuttuvat suojalaitteet ja suojukset kiinnitettävä oikein paikoilleen.
- Käynnistä moottori varovasti ja valmistajan ohjeiden mukaisesti. Varmista, että jalat ovat riittävän kaukana leikkuuteristä.
- Moottoria käynnistettäessä ruohonleikkuria ei saa kallistaa, paitsi jos ruohonleikkuria täytyy nostaa toimenpiteen aikana. Kallista laitetta siinä tapauksessa vain sen verran, kuin on aivan välttämätöntä, ja nosta vain siltä puolelta, joka on kuljettajasta poispäin.
- Älä käynnistä moottoria, jos seisot poistokanavan edessä.
- Älä koskaan laita käsiä tai jalkoja liikkuville osille tai niiden alle. Pysy aina etäällä poistoaukosta.
- Älä koskaan nosta tai kannaa laitetta moottorin käydessä.
- Sammuta moottori ja poista turva-avain. Varmista, että kaikki liikkuvat osat ovat pysähtyneet täysin



- aina kun poistut ruohonleikkurin luota
- ennen jumittumien poistamista tai poistokanavan tukosten poistamista
- ennen kuin tarkastat tai puhdistat ruohonleikkurin tai suoritat siihen kohdistuvia töitä
- kun on osuttu johonkin vieraaseen esineeseen. Tarkasta ruohonleikkuri vaurioiden varalta ja tee tarvittavat korjaukset, ennen kuin käynnistät ruohonleikkurin uudelleen ja jatkat sillä työskentelyä.
- Jos ruohonleikkuri alkaa täristä epänormaalisti tavalla, tarkistus on tehtävä välittömästi:
  - Tarkista, onko vaurioita.
  - Tee tarvittavat korjaukset vaurioituneille osille.
  - Varmista, että kaikki mutterit, pultit ja ruuvit on kiristetty tiukasti.
- Älä käytä laitetta huonoissa sääolosuhteissa, varsinkaan sateella tai ukonilman uhatessa.

### 3.1.4 Huolto ja varastointi

- Huolehdi siitä, että kaikki mutterit, pultit ja ruuvit on kiristetty tiukasti ja että laite on turvallisessa käyttökunnossa.

- Tarkista ruohon keräyssäiliön säännöllisesti kulumisen ja toiminnan heikentymisen varalta.
- Vaihda kuluneet tai vaurioituneet osat turvallisuusyistä.
- Huomaa, että useammalla leikkuuterällä varustetussa laitteessa yhden leikkuuterän liike voi johtaa muiden leikkuuterien pyörimiseen.
- Varmista laitetta säätäessäsi, että sormet eivät jää jumiin liikkuvien leikkuuterien ja kiinteiden laiteosien väliin.
- Anna moottorin jäähtyä, ennen kuin varastoit laitteen.
- Ota huomioon leikkuuteriä huoltaessasi, että leikkuuterät voivat liikkua, vaikka jännitelähde on kytketty pois päältä.
- Vaihda kuluneet tai vaurioituneet osat turvallisuusyistä. Käytä ainoastaan alkuperäisvaraosia ja -lisävarusteita.

### 3.2 Tärinäkuormitus

- **Tärinän aiheuttama vaara**  
*Laitetta käytettäessä esiintyvä todellinen tärinätaso voi poiketa valmistajan ilmoittamasta arvosta.* Ota huomioon seuraavat tärinään vaikuttavat

seikat ennen laitteen käyttöä ja laitetta käytettäessä:

- Käytetäänkö laitetta sen käyttötarkoituksen mukaisesti?
- Leikataanko tai työstetäänkö kasviainesta oikein?
- Onko laite asianmukaisessa käyttökunnossa?
- Onko terä teroitettu kunnolla ja onko laitteessa paikallaan oikeanlainen terä?
- Ovatko kahvat ja mahdolliset tärinänvaimennuskahvat (lisävaruste) paikallaan, ja onko ne liitetty laitteeseen pitävästi?
- Käytä laitetta ainoastaan kunkin työtehtävän vaatimalla moottorin kierrosluvulla. Vältä enimmäiskierrosluvun käyttöä melun ja tärinän vähentämiseksi.
- Epäasianmukainen käyttö ja huolto voivat lisätä laitteen synnyttämään melua ja tärinää. Ne aiheuttavat haittaa terveydelle. Kytke laite tällöin välittömästi pois päältä ja korjauta se valtuutetussa huoltokorjaamossa.
- Tärinän aiheuttama kuormitus määräytyy suoritettavan työn ja laitteen käyttötavan mukaan. Arvioi sopiva käyttötapa ja pidä tarvittavat tauot. Tämä vähentää työn aikana syntyvää tärinäkuormituksen kokonaismäärää huomattavasti.
- Laitteen pitkäaikainen käyttö altistaa käyttäjän tärinälle ja voi aiheuttaa verenkiertohäiriöitä (valkosormisuutta). Riskin pienentämiseksi käytä käsi-neitä ja pidä kätesi lämpiminä. Jos valkosormisuuden oireita esiintyy, hakeudu välittömästi lääkärin hoitoon. Oireita ovat mm. tunnottomuus, herkkyyden häviäminen, pistely, kutina, särky, voimien väheneminen sekä ihon värin tai kunnan muuttuminen. Tavallisesti oireet ilmenevät sormissa, kämmenissä tai pulssissa. Mitä matalampi lämpötila, sitä suurempi vaara.
- Pidä työpäivien aikana riittävän pitkiä taukoja, jotta ehdit toipua melun ja tärinän vaikutuksista. Suunnittele työt niin, että voimakkaasti tärisevien laitteiden käyttö jakautuu useille päiville.
- Jos laitetta käyttäessäsi havaitset käsissäsi epämiellyttäviä tuntemuksia tai värimuutoksia, keskeytä työskentely välittömästi. Pidä riittävästi taukoja. Jos taukoja ei ole tarpeeksi, seurauksena voi olla

kämmenten ja käsivarsien tärinäoireyhtymä.

- Minimoi tärinälle altistumisen riskit. Huolla laitetta käyttöohjeen mukaisesti.
- Jos laitetta käytetään usein, tiedustele jälleenmyyjältäsi tärinää vaimentavia tarvikkeita, kuten erikoiskahvoja.
- Vältä laitteen käyttöä alle +10 °C:n lämpötiloissa. Kirjaa työsuunnitelmaan tärinäkuorimitusta rajoittavat toimenpiteet.

### 3.3 Melukuormitus

Laitte aiheuttaa väistämättä tiettyä melukuormitusta. Tee melua aiheuttavat työt aikoina, jolloin niiden tekeminen on sallittua ja suositeltavaa. Pidä kiinni mahdollisista hiljaisuusajoista ja rajaa työn kesto minimiin. Laitteen käyttäjän ja sen läheisyydessä oleskelevien on käytettävä asianmukaisia kuulonsuojaimia.

### 3.4 Akun ja laturin turvallisuusohjeet

Noudata akun ja laturin erillisissä käyttöohjeissa annettuja turvallisuusohjeita.

Katso:

- Käyttöohje 441630: Litiumioni-akku B150 Li (B05-3640), B200 Li (B05-3650)

## ■ Käyttöohje 441633: Laturi C130 Li (C05-4230)

### 4 ASENNUS

Asennus: Katso kuvat (02) - (04).



#### VAROITUS!

#### Puutteellisen asennuksen aiheuttama loukkaantumisvaara!

Puutteellisesti asennetun laitteen käyttö voi aiheuttaa vakavia vammoja.

- Käytä vain täydellisesti asennettua laitetta!
- Laita akku laitteeseen vasta, kun sen asennus on valmis!
- Tarkista aina ennen turva- ja suoja-laitteiden kytkemistä toimintaan, että ne ovat paikallaan ja toimintakykyiset!

### 5 KÄYTTÖÖNOTTO

#### 5.1 Akun lataaminen (05)



#### HUOMAUTUS

Akku ja laturi sisältyvät vain tiettyjen tuotenumeroiden toimitukseen, katso tekniset tiedot tämän käyttöohjeen alussa.

Seuraavia AL-KO-akkuja ja -latureita voi käyttää laitteessa:

Tuote	Nimike	Tuotenro
Litium-ioni-akku	B150 Li (B05-3640)	113280
Litium-ioni-akku	B150 Li (B05-3650)	113524
Laturi	C130 Li (C05-4230)	113281

Akku on ladattu osittain. Lataa akku täyteen ennen ensimmäistä käyttökertaa. Akku voidaan ladata milloin tahansa. Lataamisen keskeyttäminen ei vioita akkua.



#### HUOMAUTUS

Noudata akun ja laturin erillisissä käyttöohjeissa annettavia yksityiskohtaisia tietoja.

**VARO!****Tulipalon vaara ladattaessa!**

Latauslaitteen lämpeneminen aiheuttaa palovaaran, jos se on helposti syttyvällä alustalla eikä tuulettuminen ole riittävää.

- Käytä laturia aina palamattomalla alustalla ja palamattomassa ympäristössä.
- Mikäli olemassa: Pidä tuuletusaukot avoimina.

1. Työnnä akku (05/1) laturiin (05/2) ja liitä verkkopistoke (05/3) pistorasiaan. Lataus alkaa ja käyttötilan ilmaiseva ledi (05/4) vilkkuu vihreänä.
2. Tarkkaile led-merkkivaloa (05/4). Akun täyteen lataaminen kestää n. 1,5–2 tuntia. Lataaminen päättyy automaattisesti, kun akku on ladattu täyteen. Tällöin ledi (05/4) palaa jatkuvasti vihreänä.
3. Vedä verkkopistoke (05/3) irti, kun ledi (05/4) palaa jatkuvasti vihreänä.
4. Paina akun alapuolella olevaa lukituspainiketta ja pidä se pohjassa.
5. Poista akku (05/1) laturista (05/2).

**Laturin tilanäytöt (06)**

Laturin ledi (06/1) ilmaisee akun varaustason ja laturin käyttötilan. Laturin symbolit (06/2) havainnollistavat näitä tiloja:

Symboli	Ledi ja varaustila
	Ledi palaa vihreää valoa: Akku on ladattu täyteen.
	Ledi vilkkuu vihreää valoa: Akkua ladataan.
	Ledi palaa punaista valoa: Laturissa ei ole akkua.
	Ledi vilkkuu punaista valoa: Akku on liian kuuma, joten sitä ei ladata.

**5.2 Akun varaustason määrittäminen (07)**

Akun etupuolella on ohjauspaneeli, jossa on painike (07/1) ja ledit varaustason näyttöä varten (07/2–07/5).

1. Paina painiketta (07/1). Varaustason merkkivalot syttyvät akun varaustason mukaan.
2. Totea varaustaso, ks. Akun varaustason näytöt -jakso.

**Akun varaustason näytöt**

Ledit	Akun varaustaso
Vihreä (07/2)	Akku on ladattu täyteen eli varaus on 100 %.
Vihreä (07/3)	Akusta on ladattu yli 50 %.
Vihreä (07/4)	Akusta on ladattu alle 50 %.
Punainen (07/5)	Akun varaus on täysin purkautunut tai se on kuumentunut/jäähtynyt liikaa.

**5.3 Akun laittaminen laitteeseen ja poistaminen laitteesta (08)****HUOMAUTUS!****Huomio – akun vaurioitumisvaara**

Jos akku jätetään laitteeseen käytön jälkeen, akku voi vaurioitua.

- Poista akku laitteesta välittömästi käytön päätyttyä ja säilytä se pakka-selta suojassa.
- Laita akku takaisin laitteeseen vasta juuri ennen käytön aloittamista.

**Akun laittaminen laitteeseen**

1. Taita akkukotelon suojuus (08/1) auki (08/a).
2. Työnnä akku (08/2) yläkautta niin pitkälle akkukoteloon, että se lukittuu paikalleen (08/b).
3. Sulje akkukotelon suojuus.

**Akun poistaminen**

1. Paina akun vapautuspainiketta ja pidä se painettuna.
2. Poista akku (08/2).

**5.4 Virransyötön kytkeminen päälle ja pois päältä (09)**

Akkukotelossa olevan virtakytkimen turva-avaimella katkaistaan ja kytketään koko laitteen virransyöttö.

**VAROITUS!****Loukkaantumisvaara**

Tahaton käynnistyminen voi aiheuttaa vakavia vammoja.

- Aina ennen taukoja työskentelyssä tai huoltotöitä: Sammuta laite ja poista turva-avain.

### Virransyötön kytkeminen päälle

1. Taita akkukotelon suojuus (09/1) auki (09/a).
2. Aseta turva-avain (09/2) paikalleen (09/b). Tällöin laitteen käyttöjännite kytkeytyy päälle, mutta laite ei vielä käynnisty.
3. Sulje akkukotelon suojuus.
4. Laitteen kytkeminen päälle: Käynnistä moottori katso *Luku 6.2 "Moottorin käynnistäminen ja sammuttaminen (11)", sivu 293.*

### Virransyötön kytkeminen pois päältä

1. Poista turva-avain (09/2).
2. Poista akku laitteesta välittömästi käytön päätyttyä ja säilytä se pakkaselta suojuussa. Laita akku takaisin laitteeseen vasta juuri ennen käytön aloittamista.

## 6 KÄYTTÖ



### VAROITUS!

#### Puutteellisen asennuksen aiheuttama loukkaantumisaava!

Puutteellisesti asennetun laitteen käyttö voi aiheuttaa vakavia vammoja.

- Käytä vain täydellisesti asennettua laitetta!
- Laita akku laitteeseen vasta, kun sen asennus on valmis!
- Tarkista aina ennen turva- ja suoja-laitteiden kytkemistä toimintaan, että ne ovat paikallaan ja toimintakykyiset!

### 6.1 Leikkuukorkeuden säätö (10)



### VARO!

#### Vaara – teräviä teriä

Viiltovammojen vaara, jos kosketetaan liikkuvaa leikkuukoneistoa.

- Säädä leikkuukorkeus vain moottori sammutettuna ja leikkuukoneisto pysähdyksissä.

1. Avaa lukitus painamalla vipua (10/1) hieman ulospäin (10/a) ja pidä se tässä asennossa.
  - Jos haluat lyhyen ruohikon, työnnä vipua etupyörän suuntaan (10/b), alin taso 1: 3 cm
  - Jos haluat korkeamman ruohikon, työnnä vipua takapyörän suuntaan (10/c), ylin taso 6: 7,5 cm

2. Päästä vipu irti, kunnes se lukittuu halutulle tasolle.

### 6.2 Moottorin käynnistäminen ja sammuttaminen (11)

#### HUOMAUTUS!

#### Laitteen vaurioitumisvaara

Moottori ja teräosa vaurioituvat, jos ne käynnistetään ja sammutetaan useita kertoja peräkkäin.

- Käynnistä moottori vain, kun leikkuukoneisto on pysähdyksissä.

#### Moottorin käynnistäminen

1. Paina käynnistyspainiketta (11/1) ja pidä se painettuna (11/a).
2. Vedä hätäkytkintä (11/2) työntöaisaa (11/3) kohti (11/b). Käynnistä moottori ja leikkuukoneisto.
3. Päästä irti käynnistyspainikkeesta (11/1) ja pidä samalla kiinni hätäkytkimestä (11/2).



#### HUOMAUTUS

Hätäkytkin ei lukitu. Pidä kiinni työntö-aisasta koko työskentelyn ajan.

#### Moottorin sammuttaminen

1. Päästä irti hätäkytkimestä (11/2). Se siirtyy automaattisesti nolla-asentoon.

Moottori sammuu välittömästi. Leikkuukoneiston käynti jatkuu vielä pysähtymiseen asti.



### VARO!

#### Vaara – teräviä teriä

Jos vielä liikkuvaan leikkuukoneistoon kosketaan, voi syntyä viiltohaavoja.

- Odota, että leikkuukoneisto pysähtyy.

### 6.3 Leikkaaminen ruohon keräyssäiliön kanssa (12, 13)

Laitetta voidaan käyttää ruohon keräyssäiliön kanssa tai sitä ilman.

#### Aseta keräyssäiliö paikalleen

1. Sammuta moottori katso *Luku 6.2 "Moottorin käynnistäminen ja sammuttaminen (11)", sivu 293.*
2. Nosta luukku (12/1) ylös (12/a).
3. Aseta ruohon keräyssäiliö (12/2) paikalleen (12/b).
4. Päästä luukku irti.

## Täyttömäärän tarkistus (13)

Ilmavirta pullistaa täyttömäärän ilmaisimen kangasta (13/1) ylöspäin (13/a), kun ruohoa leikataan. Kun ruohon keräyssäiliö on täysi, kangas laskee alas. Ruohon keräyssäiliö on tyhjentävä.

## Ruohon keräyssäiliön irrotus ja tyhjennys



### VARO!

#### Vaara – teräviä teriä

Viiltovammojen vaara, jos kosketetaan liikkuvaa leikkuukoneistoa.

- Irrota ruohon keräyssäiliö vasta sitten, kun leikkuukoneisto on pysähtynyt.



### HUOMAUTUS

Puhdista ruohon keräyssäiliön tyhjentämisen yhteydessä myös täyttömäärän ilmaisimen puhallusreiät, niin että ilmaisin toimii jälleen moitteettomasti.

1. Sammuta moottori katso *Luku 6.2 "Moottorin käynnistäminen ja sammuttaminen (11)", sivu 293.*
2. Nosta luukkua (12/1).
3. Nosta keräyssäiliö (12/2) irti ja poista se taaksepäin.
4. Tyhjennä keräyssäiliö.
5. Puhdista täyttömäärän ilmaisimen puhallusreiät (13/2), jotka ovat kankaan alla.
6. Kiinnitä ruohon keräyssäiliö (ks. edellä).

## 6.4 Pyöräkäytön kytkeminen päälle ja pois päältä (14)



### HUOMAUTUS

Pyöräkäyttö voidaan kytkeä päälle vain moottorin käydessä.

### Pyöräkäytön kytkeminen päälle

1. Kytke laite päälle ja käynnistä moottori.
2. Paina pyöräkäytön kytkintä (14/1) työntöaisaan (14/2) ja pidä siinä (14/a). Pyöräkäytön kytkin ei lukitu.

### Pyöräkäytön kytkeminen pois päältä

1. Päästä irti (14/b) pyöräkäytön kytkimestä (14/1). Se siirtyy automaattisesti nolla-asentoon.

## 6.5 Bioleikkaus bioleikkaustulpalla [46.9 Li SP] (15, 16)

Bioleikkauksessa leikkuujätettä ei kerätä vaan se jää nurmikkoon. Kate suojaa maata kuivumiselta ja ravitsee sitä. Parhaat tulokset saavutetaan säännöllisellä n. 2 cm:n leikkauksella. Vain tuore ruoho, jonka lehtisolukko on pehmeää, maatu nopeasti.

- Ruohon korkeus ennen bioleikkausta: enint. 8 cm
- Ruohon korkeus bioleikkauksen jälkeen: väh. 4 cm



### HUOMAUTUS

Sopeuta kulkuunopeus bioleikkaukselle, älä kävele liian nopeasti.

## Bioleikkaustulpan asentaminen



### VARO!

#### Vaara – teräviä teriä

Viiltovammojen vaara, jos kosketetaan liikkuvaa leikkuukoneistoa.

- Kytke laite pois päältä ja poista turva-avain, ennen kuin asennat tai irrotat bioleikkaustulpan.

1. Sammuta laite: Käännä turva-avain asentoon 0 ja vedä se irti.
2. Odota, että leikkuukoneisto pysähtyy.
3. Irrota keräyssäiliö.
4. Nosta luukkua (15/1) ja aseta bioleikkaustulppa (15/2) poistotorveen (15/3) (15/a). Lukituksen täytyy lukittua kiinni.

### HUOMAUTUS!

#### Laitteen vaurioitumisvaara

Jos bioleikkaustulppa ei lukkiudu paikalleen, bioleikkaustulppa ja leikkuukoneisto voivat vaurioitua.

- Varmista, että lukitus lukittuu kunnolla.

## Bioleikkaustulpan irrottaminen

1. Sammuta laite: Käännä turva-avain asentoon 0 ja vedä se irti.
2. Odota, että leikkuukoneisto pysähtyy.
3. Nosta luukkua.
4. Avaa bioleikkaustulpan (16/a) lukitus (16/1).
5. Vedä bioleikkaustulppa (16/2) irti (16/b).

## 7 TYÖSKENTELYOHJEITA

Noudata turvallisuusohjeita (Turvallisuusohjeet).



### HUOMAUTUS

Noudata paikallisia säädöksiä siitä, milloin ruohonleikkurin käyttö on sallittua.

- Tarkkaile ympäristöä ja poista ylimääräiset kappaleet työskentelyalueelta.
- Leikkaa ruohoa vain, kun näkyvyys on hyvä.
- Leikkaa ruohoa vain, kun leikkuuterä on terävä.
- Ohjaa laitetta vain työntöaisasta.
- Liikuta laitetta vain kävelyvauhdilla.
- Liikuta laitetta aina poikittaissuunnassa rinteeseen nähden. Ruohonleikkuria ei saa ohjata rinteessä ylös- tai alaspäin eikä sitä saa käyttää rinteissä, joiden kaltevuus on yli 10°. Noudata erityistä varovaisuutta, kun vaihdat suuntaa.

### Leikkuuteho tai akkujen käyttöikä

- Leikkuuteho eli alue, joka voidaan leikata, määräytyy ruohikon ominaisuuksien mukaan. Ruohikon pituus, tiheys, valittu leikkuukorkeus ja ruohikon kosteus vaikuttavat leikkuutehoon.
- Ihanteellinen käyttöaika saavutetaan leikkamalla ruoho usein ja pitämällä ruohikko siten lyhyenä.
- Jos ruohonleikkuri sammutetaan ja kytketään päälle useita kertoja ruohon leikkauksen aikana, se heikentää leikkuutehoa samoin kuin akku, jota ei ole ladattu täyteen.
- Pyöräkäytön kytkeminen päälle vähentää leikkuutehoa tai akun käyttöaikaa.
- Jotta leikkuuteho on optimaalinen, suosittelemme leikkaamaan ruohon usein, säätämään leikkuukorkeuden korkealle tasolle ja liikuttamaan laitetta vain kävelyvauhtia.
- Leikkuuteho (m<sup>2</sup>), kun akku on ladattu täyteen (100 %):
  - 42.9 Li: enint. 400 m<sup>2</sup>
  - 42.9 Li SP: enint. 400 m<sup>2</sup>
  - 46.9 Li SP: enint. 500 m<sup>2</sup>



### HUOMAUTUS

Käyttöajan pidentämistä varten voidaan hankkia lisäakku.

## Ohjeita ruohon leikkaamiseen

- Pidä leikkuukorkeus 3–5 cm:ssä ja leikkaa korkeintaan puolet ruohon korkeudesta.
- Älä yliuormita ruohonleikkuria! Jos moottorin kierrosluku laskee huomattavasti pitkässä, raskaassa ruohikossa, säädä suurempi leikkuukorkeus ja leikkaa ruoho useaan kertaan.
- Tuuli ja aurinko voivat kuivattaa ruohikon leikkauksen jälkeen, joten se on parempi leikata myöhään iltapäivällä.

## 8 HUOLTO JA HOITO



### VAROITUS!

#### Vaara – teräviä teriä

Viiltovammojen vaara laitteen teräviä ja liikkuvia osia kosketettaessa.

- Kytke laite aina pois päältä ennen sen huoltamista, hoitamista tai puhdistamista. Poista akku.
- Käytä huolto-, hoito- ja puhdistustöiden aikana aina suojakäsineitä.

### 8.1 Säännölliset huoltotyöt

- Huolehdi siitä, että kaikki mutterit, pultit ja ruuvit on kiristetty tiukasti ja että laite on turvallisessa käyttökunnossa.
- Tarkista ruohon keräyssäiliön toiminta ja mahdollinen kuluminen säännöllisesti.

### 8.2 Laitteen ja leikuukoneiston puhdistus

#### HUOMAUTUS!

#### Veden aiheuttama vaara

Jos laitteeseen pääsee vettä, seurauksena on oikosulku ja sähköosien rikkoutuminen.

- Älä puhdistu laitetta vesisuihukilla.
- Käytä puhdistukseen vain käsiharjaa.

1. Sammuta moottori (katso *Luku 6.2 "Moottorin käynnistäminen ja sammuttaminen (11)", sivu 293*).
2. Poista akku.
3. Irrota ruohon keräyssäiliö.
4. Kallista laite sivulle ja puhdistu leikuukoneisto harjalla (esim. käsiharjalla).

### 8.3 Leikkuuterän tarkistus ja vaihto



#### VAROITUS!

#### Vakavien vammojen vaara irtisinkoavien terän osien takia

Kulunut, murtunut tai vaurioitunut leikkuuterä voi rikkoutua ja sen osat voivat sinkoutua irti vaarallisen suurella nopeudella.

- Tarkista leikkuuterä säännöllisesti vaurioiden varalta.
  - Älä käytä ruohonleikkuria, jos leikkuuterä on kulunut tai vaurioitunut.
  - Teroituta tai vaihdeta tylsät tai vaurioituneet leikkuuterät vain AL-KO-huoltopalvelussa tai valtuutetussa korjaamossa.
- Tärinän välttämiseksi leikkuuterä ja terän ruuvi on aina vaihdettava yhtä aikaa.
  - Teroitetut leikkuuterät on tasapainotettava. Epätasapainossa olevat leikkuuterät aiheuttavat voimakasta tärinää ja vahingoittavat laitetta.

### 8.4 Pyöräkäytön bowden-vaijerin (lisävaruste) säätö (17)

Jos pyöräkäyttöä ei pystytä enää käynnistämään moottorin käydessä, bowden-vaijeri on pidennetty liikaa ja sitä on kiristettävä.



#### VARO!

#### Loukkaantumisvaara

Teräväreunaiset ja liikkuvat laitteen osat (esim. leikkuuterä) sekä yllättäen liikkeelle lähtevä ruohonleikkuri voivat aiheuttaa loukkaantumisia.

- Säädä bowden-vaijeria vain moottorin ollessa sammuksissa.
1. Sammuta laite ja odota, kunnes leikkuukooneisto pysähtyy.

2. Käännä bowden-vaijerin säätöosaa (17/1) nuolen suuntaan (17/a).
3. Tarkista säätö käynnistämällä moottori ja kytkemällä pyöräkäyttö päälle.
4. Jos pyöräkäyttö ei vieläkään toimi, vie ruohonleikkuri huoltopalveluun tai valtuutettu ammattiliikkeeseen.

### 8.5 Korjaustyöt



#### VAROITUS!

#### Loukkaantumisvaara korjaustöissä

Korjaustöiden epäasiallinen suorittaminen voi aiheuttaa vakavia vammoja ja vaurioittaa laitetta.

- Vain AL-KO-huollot tai valtuutetut korjaamot saavat korjata moottoria!

Vie laite AL-KO-huoltopalveluun seuraavissa tapauksissa:

- Moottori ei käynnisty enää.
- Laite on osunut esteeseen.
- Leikkuuterä ja/tai moottoriakseli on vääntynyt.
- Laite tärisee ja käy epätasaisesti.
- Akku on tyhjennetty tai vaurioitunut.

## 9 OHJEET HÄIRIÖTILANTEISSA



#### VARO!

#### Loukkaantumisvaara

Laitteen teräväreunaiset ja liikkuvat osat voivat aiheuttaa loukkaantumisia.

- Käytä huolto-, hoito- ja puhdistustöiden aikana aina suojakäsineitä!



#### HUOMAUTUS

Jos häiriötä ei ole mainittu tässä taulukossa tai et saa korjattua sitä itse, ota yhteyttä asiakaspalveluumme.

Häiriö	Syy	Korjaaminen
Moottori ei toimi.	Turva-avain ei ole paikallaan virtakytkimessä.	Aseta turva-avain virtakytkimeen.
	Akku ei ole (kunnolla) paikallaan.	Laita akku kunnolla paikalleen.
	Akku on tyhjä.	Lataa akku.



Häiriö	Syy	Korjaaminen
	Leikkuuterä on jumiutunut.	<ul style="list-style-type: none"> <li>■ Poista esteet terästä.</li> <li>■ Käynnistä laite matalassa ruohikossa.</li> </ul>
	Johto tai kytkin on vaurioitunut.	Älä käytä laitetta! Ota yhteyttä AL-KO-huoltoon.
<b>Moottorin teho alenee.</b>	Akku on tyhjä.	Lataa akku.
	Leikkuuterä on tylsä.	Pyydä AL-KO-huoltoliikettä teroittamaan leikkuuterä.
	Liikaa ruohoa poistokanavassa.	<ul style="list-style-type: none"> <li>■ Poista ruoho.</li> <li>■ Puhdista luukku.</li> </ul>
<b>Moottori pysähtyy ruohonleikkuun aikana.</b>	Leikkuuterä on tylsä.	Pyydä AL-KO-huoltoliikettä teroittamaan leikkuuterä.
	Moottori on ylikuormittunut.	Kytke laite pois päältä, aseta se tasaiselle alustalle tai lyhyeen ruohikkoon ja käynnistä se uudelleen.
<b>Ruohon keräyssäiliö ei täyty riittävästi.</b>	Ruoho on kosteaa.	Anna ruohon kuivua.
	Ruohon keräyssäiliö on tukkeutunut.	Puhdista ruohon keräyssäiliön verkko.
	Liikaa ruohoa poistokanavassa tai kotelossa.	<ul style="list-style-type: none"> <li>■ Puhdista poistokanava/kotelo</li> <li>■ Korjaa leikkuukorkeutta</li> </ul>
	Leikkuuterä on tylsä.	Pyydä AL-KO-huoltoliikettä teroittamaan leikkuuterä.
<b>Akun käyttöaika lyhenee huomattavasti.</b>	Leikkuukorkeus on liian matala.	Säädä leikkuukorkeus korkeammalle.
	Ruoho on liian pitkää tai kosteaa.	Anna ruohon kuivua ja säädä suurempi leikkuukorkeus.
	Ruohonleikkausnopeus on liian suuri.	<ul style="list-style-type: none"> <li>■ Hidasta ruohonleikkausnopeutta</li> <li>■ Puhdista poistokanava/kotelo, leikkuuterän täytyy päästä pyörimään vapaasti.</li> </ul>
	Ruohon keräyssäiliö on täysi.	Tyhjennä ruohon keräyssäiliö ja puhdista poistokanava.
	Akun kestoikä on päättynyt.	Vaihda akku. Käytä vain valmistajan alkuperäisiä varusteita.
<b>Akkua ei voi ladata.</b>	Akun kontaktit ovat likaiset.	<p>Puhdista akun kontaktit muulla kuin metalliesineellä ja suihkuta niihin kontaktisuihketta.</p> <p><b>Huomio:</b> Älä kytke akun kontakteja metalliesineellä oikosulkuun!</p>

Häiriö	Syy	Korjaaminen
	Akku tai laturi on vioittunut.	Tilaa varaosat AL-KOLta.
	Akku on liian kuuma.	Anna akun jäähtyä.

## 10 KULJETUS



### HUOMAUTUS

Akun nimellisenergiämäärä on yli 100 Wh! Noudata sen vuoksi seuraavia kuljetusohjeita!

Laitteeseen sisältyvää litium-ioniakkua on käsiteltävä vaarallisia aineita koskevan lainsäädännön mukaisesti, mutta sen kuljetusta koskevat yksinkertaistetut ehdot:

- Yksityinen käyttäjä saa kuljettaa akkua tiilikenteessä ilman erityisehtoja, jos se on pakattu vähittäiskauppaan soveltuvalla tavalla ja kuljetuksen luonne on yksityinen.
- Myös ammattimaiset käyttäjät, jotka kuljettavat laitetta pääasialliseen työhönsä liittyen (esim. kuljetukset työmaalle tai esittelyt), voivat soveltaa yksinkertaistettua menettelyä.

Molemmissa tapauksissa on ehdottomasti varmistettava soveltuvien toimenpitein, ettei sisältö pääse ulos pakkauksesta. Muissa tapauksissa on ehdottomasti noudatettava vaarallisia aineita koskevia määräyksiä! Jos niitä ei noudateta, lähettäjälle ja mahdollisesti myös kuljettajalle voidaan tuomita huomattava rangaistus.

### Muita kuljetusta ja lähettämistä koskevia ohjeita

- Vain vahingoittumattomia litium-ioniakkuja saa kuljettaa ja lähettää!
- Kuljeta akkua aina alkuperäispakkauksessa tai vaaralliselle aineelle sopivassa laatikossa (ei tarpeen, jos akun nimellisenergiämäärä on alle 100 Wh).
- Teippaa akun paljaat kontaktit oikosulkujen välttämiseksi.
- Estä akun liikkuminen pakkauksessa akun vaurioitumisen välttämiseksi.
- Tarkista, että lähetymerkinnät ja -asiakirjat ovat virheettömät kuljetuksen tai lähetyksen (esim. pakettipalvelun tai huolintaliikkeen toimesta) aikana.
- Selvitä etukäteen, hoitaako haluamasi palveluntarjoaja kyseisen kaltaisia kuljetuksia, ja ilmoita lähetyksestä.

Suosittelemme pyytämään lähetysohjeisteluissa apua vaarallisten aineiden asiantuntijalta. Noudata myös mahdollisia kansallisia erityismääräyksiä.

## 11 SÄILYTYS

Puhdista laite perusteellisesti jokaisen käyttökerän jälkeen ja asenna kaikki suojukset (jos on). Säilytä laitetta kuivassa, lukittavassa paikassa poissa lasten ulottuvilta.

### 11.1 Akkukäyttöisen ruohonleikkurin säilytys (18)



#### VARO!

#### Loukkaantumisvaara

Jos laite on säilytyksen aikana lasten tai asiattomien henkilöiden ulottuvilla, seurauksena voi olla loukkaantumisia.

- Säilytä laite lasten ja asiattomien ulottumattomissa.
- Poista akut aina ennen laitteen varastointia.

- Sammuta laite: Irrota turva-avain.
- Säädä leikkuukorkeus ylimmälle tasolle.
- Poista akku.
- Anna moottorin jäähtyä.
- Puhdista laite perusteellisesti.
- Hankaa kaikkiin metalliosiin ohuesti öljyä tai siilikonia, joka suojaa niitä ruostumiselta.
- Taita työntöaisa kokoon.
- Säilytä laite kuivassa, puhtaassa ja pakkasel-  
tuo suojatussa paikassa. Suojaa laite pölyltä  
hengittävstä materiaalista valmistetulla peit-  
teellä. Älä käytä muovikalvoa, jotta sen alle ei  
kerää kosteutta.

## 11.2 Akun ja laturin säilytys



### VAARA!

#### Räjähdyks- ja palovaara!

Jos akkua säilytetään avotulen tai lämmönlähteiden lähellä ja se räjähtää, on seurauksena kuolema tai vakava loukkaantuminen.

- Säilytä akku viileässä ja kuivassa paikassa, ei avotulen tai lämmönlähteiden lähistöllä.



### HUOMAUTUS

Laturin automaattinen varaustason tunnistus suojaa akkua yli latautumiselta, joten sen voi jättää laturiin joksikin aikaa muttei pysyvästi.



### HUOMAUTUS

Noudata akun ja laturin erillisiä käyttöohjeita.

- Säilytä akkua jäätymiseltä suojattuna kuivassa paikassa, jonka lämpötila on 0–25 °C. Akun varaustason tulisi olla n. 40–60 %.
- Oikosulkuvaaran vuoksi älä säilytä akkua metalliesineiden tai happoa sisältävien esineiden läheisyydessä.

## 12 HÄVITTÄMINEN

### Sähkö- ja elektroniikkalaitteita koskevaan lakiin liittyviä huomautuksia



- Käytöstä poistetut sähkö- ja elektroniikkalaitteet eivät kuulu sekajätteeseen, vaan ne on toimitettava erilliseen keräykseen!
- Käytöstä poistetut paristot tai akut, joita ei ole asennettu kiinteästi laitteeseen, on poistettava ennen laitteen luovuttamista keräyspisteeseen! Niiden hävittämisestä on säädetty erikseen paristoja ja akkuja koskevassa lainsäädännössä.
- Sähkö- ja elektroniikkalaitteiden omistajat/käyttäjät ovat lain nojalla velvollisia palauttamaan laitteet, kun ne on poistettu käytöstä.
- Loppukäyttäjä on vastuussa siitä, että hänen henkilökohtaiset tietonsa poistetaan hävitettävästä laitteesta!

Yliviivattua jätteastiaa esittävä symboli tarkoittaa, että sähkö- ja elektroniikkalaitteita ei saa hävittää kotitalousjätteen mukana.

Käytöstä poistetut sähkö- ja elektroniikkalaitteet voidaan luovuttaa maksutta seuraaviin vastaanottopisteisiin:

- Kunnalliset jäte- tai keräyspisteet (esim. kuntien jäteasemat)
- Sähkölaitteiden myyntipisteet (tavanomaiset liikkeet ja online-myyjät), jos kauppias on veloitettu ottamaan laitteet vastaan tai tarjoavat tämän palvelun vapaaehtoisesti.

Nämä tiedot ovat voimassa vain laitteille, jotka asennetaan ja myydään Euroopan Unioniin kuuluvissa maissa ja joita koskee direktiivi 2012/19/EU. Euroopan unionin ulkopuolisissa maissa voi olla näistä poikkeavia määräyksiä sähkö- ja elektroniikkalaitteiden hävittämisestä.

### Paristoja ja akkuja koskeva lainsäädäntö



- Käytöstä poistetut paristot ja akut eivät kuulu kotitalousjätteisiin, vaan ne on toimitettava erilliseen keräykseen!
- Käyttö- tai asennusohjeesta löydettyä tietoa niiden tyyppistä ja kemiallisesta koostumuksesta sekä siitä, miten paristot ja akut voidaan poistaa sähkölaitteesta turvallisesti.
- Paristojen ja akkujen omistajat/käyttäjät ovat lain nojalla velvollisia palauttamaan ne, kun ne on poistettu käytöstä. Palautusvelvollisuus koskee kotitalouksille tyypillisiä määriä.

Käytöstä poistetut paristot ja akut voivat sisältää haitallisia aineita tai raskasmetalleja, jotka voivat aiheuttaa vahinkoa ympäristölle ja terveydelle. Niiden suojaamiseksi on tärkeää hyödyntää käytöstä poistetut paristot ja akut ja käyttää uudelleen niiden sisältämät resurssit.

Yliviivattua jätteastiaa esittävä symboli tarkoittaa, että paristoja ja akkuja ei saa hävittää kotitalousjätteen mukana.

Jos jätteastiasymbolin alapuolella on lisäksi tunnus Hg, Cd tai Pb, ne tarkoittavat seuraavaa:

- Hg: Akku sisältää yli 0,0005 % elohopeaa
- Cd: Akku sisältää yli 0,002 % kadmiumia
- Pb: Akku sisältää yli 0,004 % lyijyä

Akut ja paristot voidaan luovuttaa maksutta seuraaviin vastaanottopisteisiin:

- Kunnalliset jäte- tai keräyspisteet (esim. kuntien jäteasemat)
- Paristojen ja akkujen myyntipisteet
- Käytöstä poistettujen paristojen ja akkujen yhteiseen vastaanottojärjestelmään kuuluvat vastaanottopisteet

- Valmistajan vastaanottopiste (jos se ei kuulu yhteiseen vastaanottojärjestelmään)

Nämä tiedot koskevat ainoastaan Euroopan unioniin jäsenvaltioissa myytäviä akkuja ja paristoja, jotka ovat direktiivin 2006/66/EY alaisia. Euroopan Unionin ulkopuolisissa maissa voimassa olevat määräykset akkujen ja paristojen hävittämisestä voivat poiketa näistä.

## 14 TAKUU JA TUOTEVASTUU

Jos laitteessa esiintyy lakisääteisenä tuotevastuuaikana materiaali- tai valmistusvirheitä, meillä on oikeus valintamme mukaan joko korjata ne tai vaihtaa virheellinen osa uuteen. Tuotevastuun voimassaoloaika määräytyy laitteen ostomaan lainsäädännön mukaan.

Takuu on voimassa vain, kun:

- tätä käyttöohjetta noudatetaan
- laitetta käsitellään asianmukaisesti
- käytetään alkuperäisvaraosia.

Takuu raukeaa, jos:

- laitetta yritetään korjata omavaltaisesti
- laitteeseen tehdään omavaltaisia teknisiä muutoksia
- Laitetta käytetään sen käyttötarkoituksen vastaisesti.

Takuu ja tuotevastuu eivät koske:

- tavallisesta käytöstä johtuvia maalipinnan vaurioita
- kulutusosia, joita ei ole kehystetty  varaosaluettelossa,

Takuu- ja tuotevastuuaika alkavat siitä, kun ensimmäinen loppukäyttäjän ostaa laitteen. Ratkaiseva on ostokuitin päivämäärä. Ota yhteys laitteen myyjään tai lähimpään valtuutettuun huoltopisteeseen ja esitä takuutodistus ja alkuperäinen ostokuitti. Edellä sanotulla ei ole vaikutusta ostajan oikeuteen esittää myyjälle tuotevastuulainsäädännön piiriin kuuluvia vaatimuksia.

## 13 ASIAKASPALVELU JA HUOLTO

Tuotevastuuta, korjauksia ja varaosia koskevissa kysymyksissä ota yhteyttä lähimpään AL-KO-huoltopisteeseen. Niiden yhteystiedot löydät internetosoitteesta

[www.al-ko.com/service-contacts](http://www.al-ko.com/service-contacts)

**15 ALKUPERÄISEN EU-/EY-VAATIMUSTENMUKAISUUSVAKUUTUKSEN KÄÄNNÖS**

Vakuutamme täten vastaavamme yksin siitä, että tämä tuote täyttää markkinoille tuodussa muodossaan yhdenmukaistettujen EU-direktiivien, EU-turvallisuusstandardien ja tuotekohtaisten standardien vaatimukset.

**Tuote**

Akkukäyttöinen ruohonleikkuri

**Sarjanumero**  
G1043011

**Valmistaja**

AL-KO Geräte GmbH  
Ichenhauser Str. 14  
D-89359 Kötz

**Asiakirjojen kokoamiseen valtuutettu henkilö**

Andreas Hedrich  
Ichenhauser Str. 14  
D-89359 Kötz

**Tyyppi**

42.9 Li

42.9 Li SP

46.9 Li SP

**Äänitehotaso**

EN ISO 3744  
mitattu/taattu

42.9 Li:

93,3 dB(A) / 96 dB(A)

42.9 Li SP:

93,3 dB(A) / 96 dB(A)

46.9 Li SP:

94,2 dB(A) / 96 dB(A)

**EU-direktiivit**

2006/42/EC

2014/30/EU

2000/14/EC

2011/65/EU

**Vaatimustenmukaisuuden arviointi**

2000/14/EC Annex VI

**Ilmoitettu laitos**

TÜV Industrieservice GmbH  
TÜV SÜD Gruppen  
Westendstraße 199  
80686 München  
Saksa  
NB-nro: 0036

**Yhdenmukaistetut standardit**

EN 60335-1:2012/A11:2014

EN 60335-2-77:2010

EN 55014-1:2017

EN 55014-2:2015

EN 62233:2008



Dr. Wolfgang Hergeth  
Managing Director



**ORIGINALIOS NAUDOJIMO INSTRUKCIJOS VERTIMAS****Turinys**

1	Apie šią naudojimo instrukciją .....	302	6.4	Ratų pavaros įjungimas ir išjungimas (14) .....	312
1.1	Tituliniame puslapyje esantys simboliai .....	303	6.5	Mulčiavimas su mulčiavimo pleištu [46.9 Li SP] (15, 16) .....	312
1.2	Simbolių paaiškinimai ir signaliniai žodžiai .....	303	7	Darbo instrukcijos .....	313
2	Gaminio aprašymas .....	303	8	Techninė priežiūra ir priežiūra .....	314
2.1	Naudojimas pagal paskirtį .....	303	8.1	Reguliarūs techninės priežiūros darbai .....	314
2.2	Galimi numatomi netinkamo naudojimo būdai .....	303	8.2	Įrenginio ir pjovimo mechanizmo valymas .....	314
2.3	Liekamoji rizika .....	303	8.3	Pjovimo peilio kontrolė ir pakeitimas .....	314
2.4	Saugos ir apsauginiai įtaisai .....	303	8.4	Ratų pavaros (parinktis) šarvuotojo lyno nustatymas (17) .....	314
2.5	Ant įrenginio esantys simboliai .....	304	8.5	Remonto darbai .....	315
2.6	Komplektacija .....	304	9	Pagalba atsiradus sutrikimų .....	315
2.7	Gaminio apžvalga (01) .....	304	10	Transportavimas .....	316
3	Saugos nuorodos .....	305	11	Sandėliavimas .....	317
3.1	Vejapjovės saugos nuorodos .....	305	11.1	Akumuliatorinės vejapjovės laikymas (18) .....	317
3.1.1	Mokymai .....	305	11.2	Akumulatoriaus ir įkroviklio laikymas .....	317
3.1.2	Paruošiamosios priemonės .....	305	12	Išmetimas .....	317
3.1.3	Naudojimas .....	306	13	Klientų aptarnavimo tarnyba / techninės priežiūros punktas .....	318
3.1.4	Techninė priežiūra ir laikymas .....	307	14	Garantija .....	318
3.2	Vibracinė apkrova .....	308	15	Originalios ES/EB atitikties deklaracijos vertimas .....	319
3.3	Triukšmo apkrova .....	309			
3.4	Akumulatoriaus ir įkroviklio saugos nuorodos .....	309			
4	Montavimas .....	309			
5	Paleidimas .....	310			
5.1	Akumulatoriaus įkrovimas (05) .....	310			
5.2	Akumulatoriaus įkrovimo būsenos nustatymas (07) .....	310			
5.3	Akumulatoriaus įdėjimas ir ištraukimas (08) .....	311			
5.4	Elektros srovės tiekimo įjungimas ir išjungimas (09) .....	311			
6	Valdymas .....	311			
6.1	Pjovimo aukščio nustatymas (10) .....	311			
6.2	Variklio paleidimas ir sustabdymas (11) .....	311			
6.3	Pjovimas su žolės surinkimo krepšiu (12, 13) .....	312			

**1 APIE ŠIĄ NAUDOJIMO INSTRUKCIJĄ**

- Vokiška versija yra originali naudojimo instrukcija. Visos kitos kalbų versijos yra originalios naudojimo instrukcijos vertimai.
- Visada laikykite šią naudojimo instrukciją taip, kad visada galėtumėte ją paskaityti, kai reikės informacijos apie įrenginį.
- Perduokite įrenginį kitiems asmenims tik kartu su šia naudojimo instrukcija.
- Perskaitykite ir laikykitės šioje naudojimo instrukcijoje pateiktų saugos ir įspėjamųjų nurodymų.

## 1.1 Tituliniame puslapyje esantys simboliai

Simbolis	Reikšmė
	Prieš eksploatuodami būtinai atidžiai perskaitykite šią naudojimo instrukciją. Tai yra saugaus darbo ir sklandaus valdymo sąlyga.
	Naudojimo instrukcija
	Būkite atsargūs su ličio jonų akumulatoriais! Ypač atsižvelkite į šioje naudojimo instrukcijoje pateiktas transportavimo, laikymo ir utilizavimo nuorodas!

## 1.2 Simbolių paaiškinimai ir signaliniai žodžiai



### PAVOJUS!

Nurodo gresiančią pavojingą situaciją, kurios neišvengus galimas mirtinas arba sunkus sužalojimas.



### ĮSPĖJIMAS!

Nurodo galimą pavojingą situaciją, kurios neišvengus galimas mirtinas arba sunkus sužalojimas.



### ATSARGIAI!

Nurodo galimą pavojingą situaciją, kurios neišvengus galimas lengvas arba vidutinio sunkumo sužalojimas.

### DĖMESIO!

Nurodo situaciją, kurios neišvengus galima materialinė žala.



### NUORODA

Specialios nuorodos dėl geresnio suprantamumo ir valdymo.

## 2 GAMINIO APRAŠYMAS

### 2.1 Naudojimas pagal paskirtį

Šis įrenginys skirtas pjauti veją privačiose zonose ir leidžiamas naudoti, tik kai veja yra sausa.

Kitoks arba leistinas ribas viršijantis naudojimas yra laikomas naudojimu ne pagal paskirtį. Su

įrenginiu leidžiama dirbti tik tada, kai jis iki galo sumontuotas.

Šis prietaisas yra skirtas naudoti asmeniniame ūkyje. Bet koks kitoks naudojimas ir neleistinas permontavimas arba primontavimas laikomas naudojimu ne pagal paskirtį, todėl garantija tam pa negaliojanti ir netenkama atitikties (CE ženklų) bei gamintojas nepriima atsakomybės už naudotojo arba trečiųjų asmenų patirtą žalą.

### 2.2 Galimi numatomi netinkamo naudojimo būdai

Įrenginys neskirtas naudoti nei komerciniams tikslais viešuose parkuose ir sporto aikštėse nei žemės ir miškų ūkyje.

- Nenaudokite įrenginio Lietuvoje arba ant šlapios vejos.
- Draudžiama išmontuoti arba atjungti saugos įtaisus.

### 2.3 Liekamoji rizika

Net ir prietaisą naudojant pagal paskirtį negalima visiškai garantuoti, kad neliks jokios liekamosios rizikos. Dėl prietaiso konstrukcijos, priklausomai nuo naudojimo, galimi tokie potencialūs pavojai:

- Pjaunamos medžiagos, žemių ir nedidelių akmenų nusiviedimas.
- Pjaunamos medžiagos dalelių įkvėpimas, kai nenaudojama kvėpavimo apsauga.
- Pjautiniai sužalojimai įkišus rankas į besisukantį pjovimo peilį.

### 2.4 Saugos ir apsauginiai įtaisai



#### ĮSPĖJIMAS!

#### Pavojus susižaloti

Dėl pažeistų ir išjungtų saugos bei apsauginių įtaisų galima sunkiai susižaloti.

- Sugedusius saugos ir apsauginius įtaisus paveskite suremontuoti.
- Niekada neatjunkite saugos ir apsauginių įtaisų.

### Raktinis jungiklis su įkišamu saugos raktu

Kad būtų išvengta neplanuoto įsijungimo, įrenginys yra su įkišamu saugos raktu. Išjungus ir prieš atliekant techninės priežiūros darbus, visada reikia ištraukti įkišamą saugos raktą.

### Apsauginė apkaba

Įrenginys yra su apsaugine apkaba. Pavojaus momentu apsauginę apkabą tiesiog atleiskite. Variklis ir pjovimo mechanizmas sustabdomi.

## Paleisties mygtukas



Norint įjungti variklį apsaugine apkaba, iš pradžių reikia paspausti paleisties mygtuką.

## Sklandė su atvartu

Sklandė su atvartu apsaugo, pvz., nuo pjaunamos medžiagos dalelių ir akmenų, kurie gali būti išsviesti.

## 2.5 Ant įrenginio esantys simboliai

Simbolis	Reikšmė
	Ypatingas atsargumas valdant!
	Prieš eksploatacijos pradžią perskaitykite naudojimo instrukciją!
	Pavojus dėl išsviedžiamų daiktų!
	Pašaliniam asmeniui liepkite pasišalinti iš pavojaus zonos!
	Laikykite plaštakas ir pėdas toliau nuo pjovimo mechanizmo!
	Prieš atlikdami darbus prie įrenginio, visada ištraukite įkišamą saugos raktą!
	Išjungus įrenginį, pjovimo peilis veikia iš inercijos. Lieskite pjovimo peilį tik sustojus visoms įrenginio dalims!
	Nenaudokite įrenginio ir nelaiškinkite jo lauke lyjant lietu!
	Netaikoma, naudojama tik elektrinėse arba benzininėse vejapjovėse.

Simbolis	Reikšmė
	Netaikoma, naudojama tik elektrinėse arba benzininėse vejapjovėse.
	Netaikoma, naudojama tik elektrinėse arba benzininėse vejapjovėse.
	Netaikoma, naudojama tik elektrinėse arba benzininėse vejapjovėse.

## 2.6 Komplektacija

**NUORODA**  
Akumulatorius ir įkroviklis į komplektaciją įeina tik su tam tikrais gaminių kodais, žr. techninius duomenis priekyje šioje naudojimo instrukcijoje.

Modeliui 46.9 Li SP mulčiavimo pleišta galima įsigyti kaip priedą.

## 2.7 Gaminių apžvalga (01)

Gaminio apžvalgoje (01) yra pateikiama įrenginio apžvalga.

Nr.	Konstruktinė dalis
01/1	Paleisties mygtukas
01/2	Apsauginė apkaba
01/3	Kreipiamoji rankena
01/4	Ratų pavaros perjungimo šakutė*
01/5	Žolės surinkimo krepšys
01/6	Pjovimo mechanizmas
01/7	Akumulatoriaus skyrius
01/8	Pjovimo aukščio reguliatorius
01/9	Sklandė su atvartu
01/10	Pripildymo lygio indikatorius
01/11	Akumulatorinis įkroviklis**
01/12	Akumulatorius**
01/13	Įkišamas saugos raktas raktiniame jungiklyje akumulatoriaus skyriuje
01/14	Mulčiavimo pleištas***



\* Tik 42.9 Li SP ir 46.9 Li SP.

\*\* Priklausomai nuo gaminio kodo, žr. techninius duomenis.

\*\*\* 46.9 Li SP galima įsigyti kaip priedą.

### 3 SAUGOS NUORODOS



#### PAVOJUS!

#### Pavojus gyvybei ir sunkių sužalojimų pavojus!

Nežinant saugos nuorodų ir valdymo instrukcijų, galima sunkiai ar net mirtinai susižaloti.

- Prieš pradėdami naudotis prietaisu, atsižvelkite į visas saugos nuorodas bei valdymo instrukcijas, pateiktas šioje naudojimo instrukcijoje, bei į nurodytas naudojimo instrukcijas.
- Visus pristatytus dokumentus išsaugokite būsimam naudojimui.

### 3.1 Vejaplovės saugos nuorodos

#### 3.1.1 Mokymai

- Atidžiai perskaitykite naudojimo instrukciją. Susipažinkite įrenginio reguliavimo elementais ir tinkamu naudojimu.
- Niekada neleiskite vaikams arba kitiems asmenims, kurie nesusipažino su naudojimo instrukcija, naudotis vejaplove.
  - Vaikus privalu prižiūrėti, kad šie nežaistų su įrenginiu.
  - Valyti ir atlikti techninę priežiūrą vaikams draudžiama.
  - Mažiausias naudotojo amžius nustatomas pagal nacionalinius teisės aktus.

- Šį įrenginį leidžiama naudoti asmenims, turintiems fizinę, jutiminę arba protinę negalią arba nepakankamai patirties bei žinių, leidžiama naudoti tik tada, kai jie yra prižiūrimi arba buvo instruktuoti, kaip saugiai naudoti įrenginį, ir supranta su tuo susijusius pavojus.
- Niekada nepjunkite, jei netoli yra asmenų, vaikų ar gyvūnų;
- Atminkite, kad naudotojas atsakingas už nelaimingus atsitikimus su kitais asmenimis arba jų nuosavybę.
- Nevaldykite įrenginio, jei vartojote alkoholio, narkotikų arba medikamentų.

#### 3.1.2 Paruošiamosios priemonės

- Eksploatuodami įrenginį, visada avėkite tvirtus batus ir mėvėkite ilgas kelnes. Neeksploatuokite įrenginio basi arba mėvėdami lengvais sandalais. Stenkitės nevilkti laisvų drabužių arba drabužių su nukarusiomis virvelėmis arba dirželiais.
- Patikrinkite teritoriją, kurioje naudojamas įrenginys, ir pašalinkite visus daiktus, kuriuos gali būti pagriebti ir nusviesti į šalį įrenginys.

- Prieš naudodami įrenginį visada patikrinkite, ar nesusidėvėję ir nepažeisti pjovimo peiliai, tvirtinimo kaiščiai bei visas pjovimo mazgas. Nusidėvėjusius arba pažeistus pjovimo peilius ir tvirtinimo kaiščius, norint išvengti disbalanso, galima keisti tik komplektais. Nusidėvėjusius arba pažeistus nurodomuosius ženklus reikia pakeisti.

### 3.1.3 Naudojimas

- Pjaukite tik dienos šviesoje arba esant geram dirbtiniam apšvietimui.
- Jei įmanoma, stenkitės nenaudoti įrenginio, kai žolė šlapia.
- Atkreipkite dėmesį, kad visada būtų užtikrintas geras stabilumas.
- Kreipkite įrenginį žingsnio greičiu.
- Pjaukite skersai šlaito, niekada nepjaukite aukštyr arba žemyn.
- Kai keičiate važiavimo kryptį ant šlaito, būkite ypač atsargūs.
- Nepjaukite ant ypač stačių šlaitų.
- Būkite ypač atsargūs, kai vežapjovę apgręžiate arba pritraukiate.
- Kai vežapjovę reikia paversti, transportuoti ne žole ir perkelti nuo vieno pjautino ploto prie kito, sustabdykite pjovimo peilį (-ius).
- Niekada nenaudokite įrenginio su pažeistais apsauginiais įtaisais arba apsauginėmis grotelėmis ar be sumontuotų apsauginių įtaisų, pvz., atmušų ir (arba) žolės surinkimo įtaisų. Pažeistus apsauginius įtaisus ir uždangalus pakeiskite, trūkstamus apsauginius įtaisus ir uždangalus tinkamai sumontuokite.
- Atsargiai paleiskite variklį, laikydamiesi gamintojo nurodymų. Laikykitės pakankamo atstumo nuo pjovimo peilio (-ių) iki kojų.
- Paleidžiant variklį, vežapjovės negalima versti, išskyrus, kai vežapjovę reikia pakelti proceso metu. Tokiu atveju paverskite ją tik tiek, kiek to būtinai reikia, ir pakelkite tik į naudotoją atsuktą pusę.
- Nepaleiskite variklio, kai stovite priešais išmetimo kanalą.
- Niekada neikiškite rankų arba kojų prie besisukančių dalių ar po jomis. Visada būkite toliau nuo išmetimo angos.

- Niekada nekelkite arba ne-  
neškite įrenginiu su veikiančiu  
varikliu.
  - Išjunkite variklį ir ištraukite  
saugos raktą. Įsitikinkite, kad  
visos judančios dalys yra vi-  
siškai sustoję:
    - kai paliekate vejąpovę,
    - prieš atblokuodami arba  
šalindami sangrūdas išme-  
timo kanale,
    - prieš tikrindami, valydami  
vejąpovę ar atlikdami dar-  
bus prie jos,
    - jei pateko pašalinis objek-  
tas. Prieš iš naujo paleisda-  
mi vejąpovę patikrinkite, ar  
ji nepažeista ir atlikite rei-  
kiamus remonto darbus.
  - Jei vejąpovė pradeda nej-  
prastai vibruoti, nedelsdami  
atlikite patikrą:
    - apžiūrėkite, ar nėra pažei-  
dimų,
    - atlikite reikalingus pažeistų  
dalių remonto darbus,
    - pasirūpinkite, kad būtų pri-  
veržtos visos veržlės, kaiš-  
čiai ir varžtai,
  - nedirbkite su įrenginiu esant  
blogoms oro sąlygoms, ypač  
lyjant arba artėjant audrai.
- ### 3.1.4 Techninė priežiūra ir laikymas
- Pasirūpinkite, kad visos  
veržlės, kaiščiai ir varžtai būtų  
tvirtai priveržti ir įrenginys bū-  
tų saugios darbinės būsenos.
  - Reguliariai tikrinkite žolės su-  
rinkimo įrenginį, ar jis nesusi-  
dėvėjęs ir nepraradęs funkcio-  
nalumo.
  - Saugumo sumetimais pakeis-  
kite susidėvėjusias arba pa-  
žeistas dalis.
  - Atkreipkite dėmesį į tai, kad  
įrenginiuose su keliais pjovi-  
mo peiliais dėl pradėjusio ju-  
dėti vieno pjovimo peilio gali  
pradėti judėti likę pjovimo pei-  
liai.
  - Nustatydami įrenginį atkreipki-  
te dėmesį į tai, kad tarp judan-  
čių pjovimo peilių ir užfiksuotų  
įrenginio dalių gali būti pri-  
spausti pirštai.
  - Prieš padėdami įrenginį į lai-  
kymo vietą, palaukite, kol at-  
vės variklis.
  - Atlikdami pjovimo peilių tech-  
ninę priežiūrą, atkreipkite dė-  
mesį į tai, kad pjovimo peiliai  
gali judėti net ir tada, kai iš-  
jungtas įtampos šaltinis.
  - Saugumo sumetimais pakeis-  
kite susidėvėjusias arba pa-  
žeistas dalis. Naudokite tik

originalias atsargines dalis ir priedus.

### 3.2 Vibracinė apkrova

#### ■ Pavojus dėl vibracijos

*Tikroji vibracijos emisijos vertė naudojant prietaisą gali skirtis nuo tos, kurią nurodė gamintojas.* Prieš naudodami arba naudojimo metu atsižvelkite į šiuos įtakos turinčius veiksnius:

- Ar prietaisas naudojamas pagal paskirtį?
  - Ar medžiaga pjaunama arba apdirbama tinkamai?
  - Ar prietaisas yra tvarkingos būklės?
  - Ar pjovimo įrankis tinkamai pagalastas arba ar sumontuotas tinkamas pjovimo įrankis?
  - Ar sumontuotos rankenos ir, jei reikia, vibracinės rankenos, bei ar jos tvirtai sujungtos su prietaisu?
  - Eksploatuokite prietaisą tik su tam tikram darbui reikalingu variklio sūkių skaičiumi. Venkite maksimalaus sūkių skaičiaus, kad sumažintumėte triukšmą ir vibraciją.
  - Netinkamai naudojant ir atliekant techninę priežiūrą, gali padidėti prietaiso keliamas triukšmas ir vibracija. Tai su-
- trikdys sveikatą. Tokiu atveju nedelsdami išjunkite prietaisą ir paveskite jį suremontuoti įgaliotoms techninės priežiūros dirbtuvėms.
  - Apkrovos laipsnis dėl vibracijos priklauso nuo darbo, kurį reikia atlikti, arba nuo prietaiso naudojimo. Įvertinkite apkrovos laipsnį ir darykite atitinkamas pertraukas tarp darbų. Taip per visą darbo laiką gerokai sumažės vibracinė apkrova.
  - Ilgesnį laiką naudojant prietaisą, operatorių veikia vibracija, kuri gali sukelti kraujotakos problemų („baltas pirštas“). Norėdami išvengti šios rizikos, mūvėkite pirštines ir stebėkite, kad rankos būtų šiltos. Jei atpažįstami „balto piršto“ simptomai, nedelsdami kreipkitės į gydytoją. Prie šių simptomų priskiriami: nejausmingumas, jautrumo praradimas, peršėjimas, niežėjimas, skausmas, jėgų sumažėjimas, odos spalvos arba būsenos pasikeitimas. Paprastai šie simptomai būdingi pirštams, plaštakoms arba pulsui. Žemoje temperatūroje padidėja pavojus.
  - Savo darbo dieną darykite ilgesnes pertraukas, kad galėtumėte pailsėti nuo triukšmo ir

vibracijos. Suplanuokite savo darbą taip, kad prietaisų, kurie sukelia stiprią vibraciją, naudojimas būtų paskirstytas per kelias dienas.

- Jei naudodami prietaisą savo plaštakose juntate nemalonų jausmą arba ant jų pastebite spalvos pokyčius, nedelsdami nutraukite darbus. Darykite pakankamas pertraukas tarp darbų. Dirbant be pakankamų pertraukų, gali atsirasti rankų vibracijos sindromas.
- Sumažinkite vibracijos Jums keliamą riziką. Prižiūrėkite prietaisą pagal nurodymus naudojimo instrukcijoje.
- Jei prietaisas dažnai naudojamas, susisieki su savo prekybos atstovu, kad galėtumėte įsigyti nuo vibracijos apsaugančių priedų (pvz., rankenas).
- Stenkitės nedirbti su prietaisu žemesnėje nei 10 °C temperatūroje. Savo darbo plane nustatykite, kaip galima apriboti vibracinę apkrovą.

### 3.3 Triukšmo apkrova

Tam tikras triukšmas naudojant šį prietaisą yra neišvengiamas. Paskirstykite su intensyviu triukšmu susijusius darbus į leistinus ir tam skirtus laikus. Prirei-

kus laikykitės rimties laikų ir apribokite darbo trukmę iki būtinosios. Norėdami apsaugoti patys ir apsaugoti šalia esančius asmenis, naudokite tinkamą klausos apsaugą.

### 3.4 Akumuliatoriaus ir įkroviklio saugos nuorodos

Laikykitės atskirose naudojimo instrukcijose pateiktų saugos nuorodų dėl akumuliatoriaus ir įkroviklio.

Žr.:

- Naudojimo instrukciją 441630: ličio jonų akumuliatorius B150 Li (B05-3640), B200 Li (B05-3650)
- Naudojimo instrukciją 441633: įkroviklis C130 Li (C05-4230)

## 4 MONTAVIMAS

Montavimas: Žr. (02)–(04) pav.



#### ĮSPĖJIMAS!

#### Pavojai nevisiškai sumontavus!

Eksploduojant nevisiškai sumontuotą įrenginį, galima sunkiai susižaloti.

- Eksploatuokite įrenginį tik tada, kai jis visiškai sumontuotas!
- Dėkite akumuliatorių į įrenginį tik tada, kai įrenginys visiškai sumontuotas!
- Prieš jungdami patikrinkite visus saugos ir apsauginius įtaisus, ar jie yra ir veikia!

## 5 PALEIDIMAS

### 5.1 Akumulatoriaus įkrovimas (05)



#### NUORODA

Akumulatorius ir įkroviklis į komplektaciją įeina tik su tam tikrais gaminių kodais, žr. techninius duomenis priekyje šioje naudojimo instrukcijoje.

Galima naudoti šiuos AL-KO ličio jonų akumulatorius ir įkroviklius:

Gaminys	Pavadinimas	Gam. Nr.
Ličio jonų akumulatorius	B150 Li (B05-3640)	113280
Ličio jonų akumulatorius	B200 Li (B05-3650)	113524
Įkroviklis	C130 Li (C05-4230)	113281

Akumulatorius yra iš dalies įkrautas. Prieš pirmąjį naudojimą iki galo įkraukite akumulatorių. Akumulatorių galima krauti jam esant bet kokios įkrovos būsenos. Įkrovimo pertraukimas akumulatoriui nekenkia.



#### NUORODA

Išsamios informacijos rasite atskirose akumulatoriaus ir įkroviklio instrukcijose.



#### ATSARGIAI!

##### Gaisro pavojus įkraunant!

Įkaitus įkrovikliui, kai jis statomas ant lengvai užsidegančio ir nepakankamai vėdinamo pagrindo, kyla gaisro pavojus.

- Visada naudokite įkroviklį ant nedegaus pagrindo ir nedegioje aplinkoje.
- Jei yra: Neuždenkite ventilacijos angų.

1. Įstumkite akumulatorių (05/1) į įkroviklį (05/2) ir įkiškite tinklo kištuką (05/3) į kištukinį lizdą. Pradedama įkrauti, o eksploatacinę būseną nurodanti LED lemputė (05/4) mirksi žaliai.
2. Stebėkite LED (05/4). Akumulatorius iki galo įkraunamas per maždaug 1,5–2,0 val. Įkrovimo procesas užbaigiamas automatiškai, kai akumulatorius visiškai įkraunamas. Tada LED lemputės (05/4) nuolat šviečia žaliai.
3. Jei LED lemputė (05/4) šviečia nuolat, ištraukite tinklo kištuką (05/3).

4. Paspauskite fiksavimo mygtuką akumulatoriaus apačioje ir laikykite paspaudę.
5. Ištraukite akumulatorių (05/1) iš įkroviklio (05/2).

### Įkroviklio būsenos indikatoriai (06)

Įkroviklio LED lemputė (06/1) nurodo akumulatoriaus įkrovimo būseną ir įkroviklio eksploatacinę būseną. Įkroviklio simboliai (06/2) nurodo šias būsenas:

Simbolis	LED ir įkrovimo būseną
	LED lemputė šviečia žaliai: Akumulatorius visiškai įkrautas.
	LED lemputė mirksi žaliai: Akumulatorius kraunamas.
	LED lemputė šviečia raudonai: Įkroviklyje nėra akumulatoriaus.
	LED lemputė mirksi raudonai: Akumulatorius per daug įkaito ir todėl neįkraunamas.

### 5.2 Akumulatoriaus įkrovimo būsenos nustatymas (07)

Akumulatoriaus priekinėje pusėje yra valdymo laukas su mygtuku (07/1) ir LED įkrovos būsenos indikatoriais (nuo 07/2 iki 07/5).

1. Paspauskite mygtuką (07/1). Įkrovimo būsenos indikatoriai šviečia atsižvelgiant į akumulatoriaus įkrovimo būseną.
2. Nuskaitykite įkrovimo būseną, žr. skyrių „Akumulatoriaus įkrovimo būsenos indikatoriai“.

### Akumulatoriaus įkrovimo būsenos indikatoriai

LED lemputės	Įkrovimo būseną
Žalia (07/2)	Akumulatorius visiškai įkrautas, t. y. 100 %.
Žalia (07/3)	Akumulatorius įkrautas daugiau nei 50 %.
Žalia (07/4)	Akumulatorius įkrautas mažiau nei 50 %.
Raudona (07/5)	Akumulatorius visiškai išsikrovęs arba perkaito / per daug atvėso.

### 5.3 Akumulatoriaus įdėjimas ir ištraukimas (08)

#### DĖMESIO!

#### Akumulatoriaus pažeidimo pavojus

Jei po naudojimo akumulatorius paliekamas įrenginyje, įrenginys gali būti pažeistas.

- Iš karto po naudojimo ištraukite akumuliatorių iš įrenginio ir laikykite apsaugotoje nuo šalčio vietoje.
- Įdėkite akumuliatorių į įrenginį prieš pat darbų pradžią.

#### Akumulatoriaus įstatymas

1. Atlenkite (08/a) angos akumuliatoriui uždangą (08/1).
2. Įstumkite akumuliatorių (08/2) iš viršaus į angą akumuliatoriui, kol jis užsifiksuos (08/b).
3. Uždarykite angos akumuliatoriui uždangą.

#### Akumulatoriaus ištraukimas

1. Nuspauskite ir laikykite nuspaustą akumulatoriaus atfiksavimo mygtuką.
2. Ištraukite akumuliatorių (08/2).

### 5.4 Elektros srovės tiekimo įjungimas ir išjungimas (09)

Raktinio jungiklio įkišamu saugos raktu akumulatoriaus skyriuje galima įjungti ir išjungti elektros srovės tiekimą visam įrenginiui.



#### ĮSPĖJIMAS!

#### Pavojus susižaloti

Netikėtas įrenginio įsijungimas gali sukelti sunkius sužalojimus.

- Prieš darbų pertraukas ir techninės priežiūros darbus: Išjunkite variklį ir ištraukite įkišamą saugos raktą.

#### Elektros srovės tiekimo įjungimas

1. Atlenkite (09/a) akumulatoriaus skyriaus uždangalą (09/1).
2. Įkiškite (09/b) įkišamą saugos raktą (09/2). Taip įrenginiui pradedama tiekti darbinė įtampa, tačiau jis dar nepradedą veikti.
3. Užlenkite angos akumuliatoriui uždangą.
4. Įrenginio įjungimas: Paleiskite variklį žr. *Skyrius 6.2 "Variklio paleidimas ir sustabdymas (11)", puslapis 311.*

#### Elektros srovės tiekimo išjungimas

1. Ištraukite įkišamą saugos raktą (09/2).

2. Iš karto po naudojimo ištraukite akumuliatorių iš įrenginio, įkraukite ir laikykite apsaugotoje nuo šalčio vietoje. Vėl įdėkite akumuliatorių į įrenginį prieš pat kitą naudojimą.

## 6 VALDYMAS



#### ĮSPĖJIMAS!

#### Pavojai nevisiškai sumontavus!

Eksploduojant nevisiškai sumontuotą įrenginį, galima sunkiai susižaloti.

- Eksploduokite įrenginį tik tada, kai jis visiškai sumontuotas!
- Dėkite akumuliatorių į įrenginį tik tada, kai įrenginys visiškai sumontuotas!
- Prieš jungdami patikrinkite visus saugos ir apsauginius įtaisus, ar jie yra ir veikia!

### 6.1 Pjovimo aukščio nustatymas (10)



#### ATSARGIAI!

#### Pavojus įsipjauti!

Pjautinių sužalojimų pavojus įkišus rankas į veikiančį pjovimo mechanizmą.

- Reguluokite pjovimo aukštį tik išjungę variklį ir sustabdę pjovimo mechanizmą.

1. Atblokavimo svirtį (10/1) šiek tiek spustelėkite į išorę (10/a) ir laikykite.
  - Žemai vejai stumkite svirtį priekinio rato (10/b) kryptimi, min. 1 pakopa: 3 cm
  - Aukštesnei vejai stumkite svirtį užpakalinio rato (10/c) kryptimi, maks. 6 pakopa: 7,5 cm
2. Atleiskite svirtį, kol ji užsifiksuos norimoje pakopoje.

### 6.2 Variklio paleidimas ir sustabdymas (11)

#### DĖMESIO!

#### Įrenginio apgadavimo pavojus

Kelis kartus iš eilės trumpai įjungiant / išjungiant, variklis ir pjovimo mechanizmas apgadunami.

- Įjunkite variklį tik tada, kai pjovimo mechanizmas stovi.

#### Variklio užvedimas

1. Paspauskite paleisties mygtuką (11/1) ir laikykite paspaudę (11/a).

2. Patraukite apsauginę apkabą (11/2) kreipiamosios rankenos (11/3) link (11/b). Paleiskite variklį ir pjovimo mechanizmą.
3. Atleiskite paleisties mygtuką (11/1) ir tuo metu laikykite apsauginę apkabą (11/2).

**NUORODA**

Saugos rankenėlė neužsifiksuoja. Per visą darbo trukmę laikykite ją tvirtai už kreipiamosios rankenos.

**Variklio sustabdymas**

1. Atleiskite apsauginę apkabą (11/2). Ji automatiškai juda į nulinę padėtį.

Variklis iš karto sustoja. Pjovimo mechanizmas veikia iš inercijos, kol sustoja.

**ATSARGIAI!****Pavojus įsipjauti!**

Kišant rankas į iš inercijos veikiančią pjovimo mechanizmą, kyla pavojus įsipjauti.

- Palaukite, kol pjovimo mechanizmas sustos.

**6.3 Pjovimas su žolės surinkimo krepšiu (12, 13)**

Įrenginį galima naudoti su žolės surinkimo krepšiu ir be jo.

**Žolės surinkimo krepšio užkabinimas**

1. Sustabdykite variklį žr. *Skyrius 6.2 "Variklio paleidimas ir sustabdymas (11)", puslapis 311*.
2. Pakelkite (12/1) sklendę su atvartu (12/a).
3. Užkabinkite (12/b) žolės surinkimo krepšį (12/2).
4. Atleiskite sklendę su atvartu.

**Pripildymo lygio tikrinimas (13)**

Pripildymo lygį rodanti skraistė (13/1) dėl oro srauto pjaunant išsigaubia į viršų (13/a). Jei žolės surinkimo krepšys pilnas, skraistė nusileidžia žemyn. Žolės surinkimo krepšį reikia ištuštinti.

**Žolės surinkimo krepšio nukabinimas ir ištuštinimas****ATSARGIAI!****Pavojus įsipjauti!**

Pjautinių sužalojimų pavojus įkišus rankas į veikiančią pjovimo mechanizmą.

- Išimkite žolės surinkimo krepšį tik tada, kai pjovimo mechanizmas stovi.

**NUORODA**

Ištuštindami žolės surinkimo krepšį, taip pat išvalykite ir pripildymo lygio indikatorius išpūtimo angas, kad jis ir toliau neprikaištingai veiktų.

1. Sustabdykite variklį žr. *Skyrius 6.2 "Variklio paleidimas ir sustabdymas (11)", puslapis 311*.
2. Pakelkite sklendę su atvartu (12/1).
3. Iškelkite žolės surinkimo krepšį (12/2) ir nuimkite jį galą.
4. Ištuštinkite žolės surinkimo krepšį.
5. Išvalykite išpūtimo angas (13/2) po pripildymo lygio indikatorius skraiste.
6. Užkabinkite žolės surinkimo krepšį (žr. pirmiau).

**6.4 Ratų pavaros įjungimas ir išjungimas (14)****NUORODA**

Ratų pavarą galima įjungti tik veikiant varikliui.

**Ratų pavaros įjungimas**

1. Įjunkite įrenginį ir paleiskite variklį.
2. Spauskite ratų pavaros (14/1) perjungimo šakutę prie kreipiamosios rankenos (14/2) ir tvirtai laikykite (14/a). Ratų pavaros perjungimo šakutė neužsifiksuoja.

**Ratų pavaros išjungimas**

1. Atleiskite ratų pavaros (14/1) perjungimo šakutę (14/b). Ji automatiškai juda į nulinę padėtį.

**6.5 Mulčiavimas su mulčiavimo pleištu [46.9 Li SP] (15, 16)**

Mulčiuojant pjaunama medžiaga ne surenkama, o lieka ant vejų. Mulčas apsaugo dirvą nuo išdžiuvimo ir aprūpina ją maistingosiomis medžiagomis. Geriausių rezultatų pasiekama reguliariai nupjaunant maždaug 2 cm. Greitai supūva tik jauna žolė su minkštais lapais.

- Žolės aukštis prieš mulčiuojant: maks. 8 cm
- Žolės aukštis po mulčiavimo: maks. 4 cm

**NUORODA**

Pritaikykite žingsnio greitį prie mulčiavimo. Neikite per greitai.



## Mulčiavimo pleišto naudojimas



### ATSARGIAI!

#### Pavojus įsijpauti!

Pjautinių sužalojimų pavojus įkišus rankas į veikiantį pjovimo mechanizmą.

- Prieš įstatydami arba pašalindami mulčiavimo pleišta, išjunkite įrenginį ir ištraukite įkišamą saugos raktą.

1. Išjunkite įrenginį: pasukite įkišamą saugos raktą ties 0 ir ištraukite.
2. Palaukite, kol pjovimo mechanizmas sustos.
3. Nuimkite žolės surinkimo krepšį.
4. Pakelkite sklendę su atvartu (15/1) ir įstatykite mulčiavimo pleišta (15/2) į išmetimo šachtą (15/3) (15/a). Fiksatorius turi užsifiksuoti.

### DĖMESIO!

#### Įrenginio apgadavimo pavojus

Jei mulčiavimo pleištas neužsifiksuoja, mulčiavimo pleištas ir pjovimo mechanizmas gali būti apgadinti.

- Atkreipkite dėmesį į tai, kad fikсatorius užsifiksuotų.

## Mulčiavimo pleišto ištraukimas

1. Išjunkite įrenginį: pasukite įkišamą saugos raktą ties 0 ir ištraukite.
2. Palaukite, kol pjovimo mechanizmas sustos.
3. Pakelkite atlenkiamą sklendę.
4. Atfiksukite (16/a) mulčiavimo pleišto fikсatorius (16/1).
5. Ištraukite (16/b) mulčiavimo pleišta (16/2).

## 7 DARBO INSTRUKCIJOS

Laikykitės saugos nuorodų (Saugos nuorodos).



### NUORODA

Laikykitės vietos nuostatų, kada galima eksploatuoti veją.

- Atkreipkite dėmesį į daiktus žolėje ir pašalinkite juos iš darbo zonos.
- Pjaukite tik tada, kai yra geras matomumas.
- Pjaukite tik su aštriu pjovimo peiliu.
- Įrenginį valdykite tik kreipiamąja rankena.
- Judinkite įrenginį žingsnio greičiu.
- Visada judinkite įrenginį skersai šlaito. Nenaudokite veją šlaito kryptimi arba priešinga šlaitui kryptimi ir naudokite šlaituo-

se didesniu nei 10° polinkiu. Ypač atsargiai eiklites pakeitę darbo kryptį.

## Pjovimo našumas ir akumuliatorių veikimo trukmė

- Pjovimo našumas arba plotas, kurį galima nupjauti, priklauso nuo vejos savybių. Tokie veiksniai, kaip žolės ilgis, žolės tankis, parinktas pjovimo aukštis ir drėgna veja, veikia pjovimo našumą.
- Optimali eksploatavimo trukmė pasiekama dažnai pjaunant, taigi, išlaikant trumpą veją.
- Jei pjaunant veją plovė dažnai įjungiamo ir išjungiamo, pjovimo našumas sumažėja taip pat, kaip ir naudojant nevysiškai įkrautą akumuliatorių.
- Įjungus ratų pavarą, sumažėja pjovimo našumas arba sutrumpėjo akumuliatoriaus veikimo trukmė.
- Pjovimo našumui optimizuoti rekomenduojama dažnai pjauti veją, nustatyti didelį pjovimo aukštį ir judinti įrenginį žingsnio greičiu.
- Pjovimo galia m<sup>2</sup> esant 100 % akumuliatoriaus įkrovai:
  - 42.9 Li: maks. 400 m<sup>2</sup>
  - 42.9 Li SP: maks. 400 m<sup>2</sup>
  - 46.9 Li SP: maks. 500 m<sup>2</sup>



### NUORODA

Norint prailginti veikimo trukmę, galima įsigyti papildomą akumuliatorių.

## Patarimai dėl pjovimo

- Pjovimo aukštis 3–5 cm, nepjaukite daugiau nei pusės žolės aukščio.
- Neapkraukite veją plovės! Jei pastebimai mažėja variklio sūkių skaičius dėl ilgos, sunkios žolės, padidinkite pjovimo aukštį ir pjaukite daugiau kartų.
- Nupjovus vėjas ir saulė gali išdžiovinti veją, todėl pjaukite vėlyvą popietę.

## 8 TECHINĖ PRIEŽIŪRA IR PRIEŽIŪRA



### ĮSPĖJIMAS!

#### Pavojus įsipjauti!

Pavojus įsipjauti prisilietus prie aštriabriaunių ir judančių įrenginio dalių bei įkišus pirštus į pjovimo įrankius.

- Prieš atlikdami techninės priežiūros, priežiūros ir valymo darbus, visada išjunkite prietaisą. Išimkite akumuliatorių.
- Techninės apžiūros, priežiūros ir valymo darbų metu visada mūvėkite apsaugines pirštines.

### 8.1 Reguliarūs techninės priežiūros darbai

- Pasirūpinkite, kad visos veržlės, kaiščiai ir varžtai būtų tvirtai priveržti ir įrenginys būtų saugios darbinės būsenos.
- Reguliariai tikrinkite žolės surinkimo krepšio veikimą ir nusidėvėjimą.

### 8.2 Įrenginio ir pjovimo mechanizmo valymas

#### DĖMESIO!

#### Pavojus dėl vandens

Patekus į įrenginį vandens, įvyksta trumpasis jungimas ir sugadinamos elektrinės konstrukcinės dalys.

- Nepurškite į įrenginį vandens.
- Norėdami išvalyti, naudokite tik rankinę šluotelę arba šepetį.

1. Sustabdykite variklį (žr. *Skyrius 6.2 "Variklio paleidimas ir sustabdymas (11)", puslapis 311*).
2. Ištraukite akumuliatorių.
3. Nukabinkite žolės surinkimo krepšį.
4. Paverskite įrenginį į šoną ir rankine šluotele arba šepetiu išvalykite pjovimo mechanizmą.

## 8.3 Pjovimo peilio kontrolė ir pakeitimas



### ĮSPĖJIMAS!

#### Sunkūs sužalojimai dėl nusiviedžiamų peilio dalių

Nusidėvėjęs, įtrūkęs arba pažeistas pjovimo peilis gali lūžti ir jo dalys gali tapti pavojingais šoviniais.

- Reguliariai tikrinkite pjovimo peilį, ar jis nepažeistas.
- Nenaudokite vejamųjų, jei pjovimo peilis yra nusidėvėjęs arba pažeistas.
- Atšipusius arba pažeistus pjovimo peilius paveskite pagalasti / pakeisti AL-KO techninės priežiūros skyriuje arba įgaliotai specializuotai įmonei.

- Norint išvengti vibracijos, pjovimo peilį ir peilio varžtą visada reikia keisti kartu.
- Išgaląstus pjovimo peilius reikia subalansuoti. Nesubalansuoti pjovimo peiliai sukelia stiprias vibracijas ir pažeidžia įrenginį.

### 8.4 Ratų pavaros (parinktis) šarvuotojo lyno nustatymas (17)

Jei veikiant varikliui ratų pavara nebeįsijungia, vadinasi, šarvuotasis lynas tapo per ilgas ir jį reikia įtempti.



### ATSARGIAI!

#### Pavojus susižaloti

Aštriabriaunės ir judančios įrenginio dalys (pvz., pjovimo peiliai) bei staiga pradėjusi važiuoti vejamovė gali sužaloti.

- Šarvuotąjį lyną reguliuokite tik esant išjungtam varikliui.

1. Išjunkite įrenginį ir palaukite, kol pjovimo mechanizmas sustos.
2. Šarvuotojo lyno reguliavimo dalį (17/1) pasukite rodyklės kryptimi (17/a).
3. Norėdami patikrinti nustatymą, paleiskite variklį ir įjunkite ratų pavara.
4. Jei ratų pavara vis dar neveikia, pristatykite vejamovę į techninės priežiūros skyrių arba įgaliotą specializuotą įmonę.

## 8.5 Remonto darbai



### ĮSPĖJIMAS!

#### Pavojus susižaloti atliekant remonto darbus

Netinkamai atliekant remonto darbus, galima sunkiai susižaloti ir gali būti pažeistas įrenginys.

- Remonto darbus gali atlikti tik AL-KO techninės priežiūros skyriaus arba įgaliotų kvalifikuotų įmonių darbuotojai.

Toliau nurodytais atvejais kreipkitės į AL-KO techninės priežiūros skyrių:

- Nebepasileidžia variklis.
- Įrenginys užvažiavo ant kliūties.
- Deformuotas pjovimo peilis ir (arba) variklio velenas.
- Įrenginys vibruoja ir veikia netolygiai.

- Iš akumulatoriaus išbėgo rūgštis arba jis pažeistas.

## 9 PAGALBA ATsirADUS SUTRIKIMŲ



### ATSARGIAI!

#### Pavojus susižaloti

Aštriabriaunės ir judančios įrenginio dalys gali sužeisti.

- Techninės apžiūros, priežiūros ir valymo darbų metu visada dėvėkite apsaugines pirštines!



### NUORODA

Esant sutrikimų, kurie nėra nurodyti šioje lentelėje arba kurių negalite pašalinti savarankiškai, kreipkitės į mūsų klientų aptarnavimo tarnybą.

Sutrikimas	Priežastis	Šalinimas
<b>Neveikia variklis.</b>	Į raktinį jungiklį neįkištas įkišamas saugos raktas.	Įkiškite įkišamą saugos raktą į raktinį jungiklį.
	Neįdėtas arba blogai įdėtas akumulatorius.	Tinkamai įdėkite akumulatorių.
	Išseiktas akumulatorius.	Įkraukite akumulatorių.
	Užblokuotas pjovimo peilis.	<ul style="list-style-type: none"> <li>■ Pašalinkite peilio sutrikimą.</li> <li>■ Paleiskite įrenginį ant žemos vejos.</li> </ul>
	Pažeisti kabeliai arba jungikliai.	Neeksploatuokite įrenginio! Kreipkitės į AL-KO techninės priežiūros skyrių.
<b>Mažėja variklio galia.</b>	Išseiktas akumulatorius.	Įkraukite akumulatorių.
	Atšipęs pjovimo peilis.	Paveskite pjovimo peilį pagaląsti AL-KO techninės priežiūros skyriui.
	Išmetimo kanale per daug žolės.	<ul style="list-style-type: none"> <li>■ Išimkite žolę.</li> <li>■ Išvalykite sklendę su atvartu.</li> </ul>
<b>Pjaunant variklis sustoja.</b>	Atšipęs pjovimo peilis.	Paveskite pjovimo peilį pagaląsti AL-KO techninės priežiūros skyriui.
	Variklis perkrautas.	Išjunkite įrenginį, pastatykite jį ant lygaus pagrindo arba žemos žolės ir paleiskite iš naujo.
<b>Nepakankamai pripildomas žolės surinkimo krepšys.</b>	Drėgna veja.	Palikite veją išdžiūti.

Sutrikimas	Priežastis	Šalinimas
	Žolės surinkimo krepšys yra užsikišęs.	Išvalykite žolės surinkimo krepšio groteles.
	Per daug žolės išmetimo kanale arba korpuse.	<ul style="list-style-type: none"> <li>■ Išvalykite išmetimo kanalą / korpusą.</li> <li>■ Pakoreguokite pjovimo aukštį</li> </ul>
	Atšipęs pjovimo peilis.	Paveskite pjovimo peilį pagalasti AL-KO techninės priežiūros skyriui.
<b>Žymiai trumpėja akumulatoriaus veikimo trukmė.</b>	Per mažas pjovimo aukštis.	Nustatykite aukštesnį pjovimo aukštį.
	Per aukšta arba per drėgna žolė.	Leiskite žolei išdžiūti ir nustatykite didesnį pjovimo aukštį.
	Per didelis pjovimo greitis.	<ul style="list-style-type: none"> <li>■ Sumažinkite pjovimo greitį.</li> <li>■ Išvalykite išmetimo kanalą / korpusą, kad ašmenys galėtų laisvai sukis.</li> </ul>
	Žolės surinkimo krepšys yra pilnas.	Ištuštinkite žolės surinkimo krepšį ir išvalykite išmetimo kanalą.
	Akumulatoriaus eksploatavimo trukmė baigėsi.	Pakeiskite akumuliatorių. Naudokite tik originalius gamintojo priedus.
<b>Nepavyksta įkrauti akumulatoriaus.</b>	Nešvarūs akumulatoriaus kontaktai.	Išvalykite akumulatoriaus kontaktus metaliniu daiktu ir apipurškite kontaktų purškalu. <b>Dėmesio!</b> Akumulatoriaus kontaktus trumpai sujunkite metaliniu daiktu!
	Sugedo akumulatorius arba įkroviklis.	Užsisakykite atsarginių dalių iš AL-KO.
	Akumulatorius yra per karštas.	Leiskite akumuliatoriui atvėsti.

## 10 TRANSPORTAVIMAS



### NUORODA

Akumulatoriaus vardinė energija yra didesnė nei 100 Wh! Todėl laikykitės toliau pateiktų transportavimo nuorodų!

Sudėtyje esantis ličio jonų akumulatorius atitinka pavojingų produktų teisę, tačiau gali būti transportuojamas supaprastintomis sąlygomis.

- Akumuliatorių be papildomų priedų privatus naudotojas gali gabenti keliais, kai jis yra supakuotas mažmeninei prekybai ir yra transportuojamas asmeniniais tikslais.
- Komerciniai naudotojai, kurie vykdo transportavimą susijusį su įmonės veikla, (pvz., tiekimas į ir iš statybų aikštelių arba demonstravimas) gali taip pat pasinaudoti šia supaprastinta sąlyga.

Abiem prieš tai nurodytais atvejais būtina imtis priemonių turinio platinimui išvengti. Kitais atvejais būtina laikytis pavojingų produktų teisės reikalavimų! Neatsižvelgus į tai siuntėjui ir, galimai, vežėjui galioja baudos.

### Kiti nurodymai dėl gabenimo ir siuntimo

- Ličio jonų akumuliatorius transportuokite arba siųskite tik nepažeistais!
- Akumuliatoriui transportuoti naudokite tik originalią dėžę arba tinkamą pavojingam kroviniui skirtą dėžę (nereikia mažesnės nei 100 Wh vardinės energijos akumulatoriams).
- Užklijuokite atvirus akumulatoriaus kontaktus, kad išvengtumėte trumpojo jungimo.
- Apsaugokite akumuliatorių pakuotėje, kad neslystų ir taip nebūtų pažeistas akumuliatorius.

- Dėl gabenimo arba siuntimo pasirinkite tiksliu siuntos ženklinimu ir dokumentais (pvz., per siuntų tarnybą arba per vežėjus).
- Prieš tai sužinokite, ar galima transportuoti su pasirinktu paslaugos teikėju, ir parodykite siuntą.

Mes rekomenduojame samdyti pavojingų krovinių specialistą siuntos paruošimui. Taip pat laikykites galimų kitų nacionalinių reikalavimų.

## 11 SANDĒLIAVIMAS

Po kiekvieno naudojimo prietaisą kruopščiai išvalykite. Jei yra, sumontuokite visus apsauginius gaubtus. Laikykite prietaisą sausoje, rakinamoje, vaikams neprieinamoje vietoje.

### 11.1 Akumuliatorinės vejapjovės laikymas (18)



#### ATSARGIAI!

#### Pavojus susižaloti

Jei įrenginys laikymo metu prieinamas vaikams ir pašaliniam, galima susižeisti.

- Laikykite įrenginį vaikams ir pašaliniam asmenims nepasiekiamoje vietoje.
- Padėkite įrenginį į laikymo vietą tik išėmę akumuliatorius.

1. Išjunkite įrenginį: Ištraukite įkišamą saugos raktą.
2. Nustatykite pjovimo aukštį ties aukščiausia pakopa.
3. Ištraukite akumuliatorių.
4. Leiskite varikliui atvėsti.
5. Kruopščiai išvalykite įrenginį.
6. Kad apsaugotumėte visas metalines dalis nuo korozijos, sutepkite jas plonai alyva arba silikonu.
7. Užlenkite kreipiamąjį rankeną.
8. Laikykite įrenginį sausoje, švarioje ir nuo šalčio apsaugotoje vietoje. Norėdami apsaugoti nuo dulkių, uždenkite orui laidžiu tentu. Nenaudokite plastikinės plėvelės, kad išvengtumėte drėgmės kaupimosi.

### 11.2 Akumuliatoriaus ir įkroviklio laikymas



#### PAVOJUS!

#### Sprogimo ir gaisro pavojus!

Asmenys gali žūti ar būti sunkiai sužaloti, sprogdus akumuliatoriui dėl to, kad buvo laikomas šalia liepsnų ar šilumos šaltinių.

- Laikykite akumuliatorių vėsioje ir sausoje vietoje, tačiau ne prie atvirų liepsnų ar šilumos šaltinių.



#### NUORODA

Įkraunant akumuliatorius yra apsaugotas nuo perkrovos dėl automatinio įkrovos būsenos nustatymo ir tam tikrą laiką, bet ne nuolat gali likti įkroviklyje.



#### NUORODA

Laikykites atskirų akumuliatoriaus ir įkroviklio naudojimo instrukcijų.

- Laikykite akumuliatorių sausoje, nuo šalčio apsaugotoje vietoje nuo 0 °C iki 25 °C laikymo temperatūroje, jam esant maždaug 40–60% įkrovos būsenos.
- Dėl trumpojo jungimo pavojaus nelaikykite akumuliatoriaus šalia metalinių daiktų arba daiktų su rūgštimi.

## 12 IŠMETIMAS

### Nurodymai elektrinių ir elektroninių prietaisų įstatyme (vok. ElektroG)



- Panaudoti elektriniai ir elektroniniai prietaisai nėra buitinės atliekos, todėl jiems priskiriamos atskiros taisyklės arba išmetimas!
- Prieš atiduodant prietaisus senas baterijas arba akumuliatorius, jei jie nėra tvirtai įstatyti prietaise, privaloma išimti! Jų išmetimą reglamentuoja baterijų įstatymas.
- Elektrinių ir elektroninių prietaisų savininkas arba naudotojas juos panaudojęs įstatymais yra įpareigotas juos grąžinti.
- Galutinis naudotojas yra pats atsakingas už savo asmeninių duomenų pašalinimą iš išmetamų senų prietaisų!

Perbraukto atliekų konteinerio simbolis reiškia, kad elektrinius ir elektrinius prietaisus draudžiama išmesti su buitinėmis atliekomis.

Elektrinius ir elektroninius prietaisus galima nemokamai atiduoti šiose vietose:

- viešose teisėtose išmetimo ir surinkimo vietose (pvz., komunaliniuose ūkiuose);
- Elektrinių prietaisų pardavimo vietose (stacionariose ir internetu), jei pardavėjas yra įsipareigojęs priimti arba tai daro savanoriškai.

Šie teiginiai galioja tik įrenginiams, įrengtiems ir parduodamiems Europos Sąjungos šalyse ir kuriems taikoma 2012/19/ES direktyva. Ne Europos Sąjungos šalims gali galioti kitos panaudotų elektrinių ir elektroninių įrenginių utilizavimo nuostatos.

### Nurodymai baterijų įstatyme (vok. BattG)



- Senos baterijos ir akumuliatoriai nėra buitinės atliekos, todėl jiems priskiriamos atskiros taisyklės arba išmetimas!
- Dėl saugaus baterijų arba akumuliatorių išėmimo iš elektrinių prietaisų ir dėl informacijos apie jų tipą arba cheminę sistemą prašome atsižvelgti į tolimesnius duomenis, nurodytus naudojimo arba montavimo instrukcijoje.
- Baterijų arba akumuliatorių savininkas arba naudotojas juos panaudojęs įstatymais yra įpareigotas juos grąžinti. Grąžinti galima buityje įprastai naudojamą kiekį.

Senose baterijose gali būti kenksmingų medžiagų arba sunkiųjų metalų, kurie gali sukelti žalą aplinkai ir sveikatai. Senų baterijų panaudojimas ir naudojimas jų sudėtyje esančių išteklių prisideda prie šių abiejų prekių apsaugos.

## 14 GARANTIJA

Galimus įrenginio medžiagų ar gamybos defektus įstatymų numatytu pretenzijų dėl trūkumų reiškinio senaties termino laikotarpiu mes šaliname savo nuožiūra remonto arba keitimo būdu. Senaties terminas nustatomas kiekvienu konkrečiu atveju pagal šalies, kurioje įrenginys buvo įsigytas, teisės aktus.

Mūsų garantinis įsipareigojimas galioja tik šiais atvejais:

- laikomasi šios naudojimo instrukcijos;
- įrenginys tinkamai naudojamas;
- naudojamos originalios atsarginės dalys.

Garantija netaikoma:

- dažų pažeidimams, atsiradusiems dėl normalaus dėvėjimosi,
- susidėvinčiosioms dalims, atsarginių dalių kortelėje xxxxxx (x) pažymėtoms rėmeliu.

Perbraukto atliekų konteinerio simbolis reiškia, kad baterijas ir akumuliatorius draudžiama išmesti su buitinėmis atliekomis.

Jei po atliekų konteineriu yra tokie ženklai Hg, Cd arba Pb, jie reiškia:

- Hg: baterijoje yra daugiau nei 0,0005 % gyvsidabrio
- Cd: baterijoje yra daugiau nei 0,002 % kadmio
- Pb: baterijoje yra daugiau nei 0,004 % švino

Baterijas ir akumuliatorius galima nemokamai atiduoti šiose vietose:

- viešose teisėtose išmetimo ir surinkimo vietose (pvz., komunaliniuose ūkiuose);
- baterijų ir akumuliatorių pardavimo vietose;
- bendros įrenginių naudotų baterijų surinkimo sistemos vietose;
- gamintojo surinkimo vietoje (jei jis yra bendros surinkimo sistemos narys).

Šie teiginiai galioja tik akumuliatoriams ir baterijoms, įrengtoms ir parduodamoms Europos Sąjungos šalyse ir kurioms taikoma 2006/66/EB direktyva. Ne Europos Sąjungos šalims gali galioti kitos akumuliatorių ir baterijų utilizavimo nuostatos.

## 13 KLIENTŲ APTARNAVIMO TARNYBA / TECHNINĖS PRIEŽIŪROS PUNKTAS

Iškilius klausimų dėl garantijos, remonto ir atsarginių dalių, kreipkitės į savo artimiausią AL-KO techninės priežiūros skyrių. Jį rasite internete tokiu adresu:

[www.al-ko.com/service-contacts](http://www.al-ko.com/service-contacts)

Garantija nustoja galioti šiais atvejais:

- bandoma savarankiškai remontuoti įrenginį;
- savarankiškai atliekami techniniai pakeitimai;
- įrenginys naudojamas ne pagal paskirtį.

Garantinis laikotarpis prasideda nuo dienos, kurią įrenginį pirmą kartą įsigyja galutinis vartotojas. Lemiami yra pirkimo dokumente nurodyta data. Kreipkitės su šia garantijos deklaracija ir originaliu pirkimo dokumentu į savo pardavėją arba artimiausią įgaliotąjį klientų aptarnavimo skyrių. Ši deklaracija nedaro įtakos įstatymais pagrįstoms pirkėjo pretenzijoms, kurias jis gali pareikšti pardavėjui.

## 15 ORIGINALIOS ES/EB ATITIKTIES DEKLARACIJOS VERTIMAS

Šiuo prisiimdami sau atsakomybę deklaruojame, kad šis rinkai pateiktos formos gaminys atitinka darinių ES direktyvų, ES saugos standartų ir gaminiui taikomų standartų reikalavimus.

<b>Gaminys</b>	<b>Gamintojas</b>	<b>Už dokumentaciją atsakingas asmuo</b>
Akumuliatorinė vejamovė	AL-KO Geräte GmbH	Andreas Hedrich
<b>Serijos numeris</b>	Ichenhauser Str. 14	Ichenhauser Str. 14
G1043011	D-89359 Kötz	D-89359 Kötz
<b>Tipas</b>	<b>ES direktyvos</b>	<b>Darnieji standartai</b>
42.9 Li	2006/42/EC	EN 60335-1:2012/A11:2014
42.9 Li SP	2014/30/EU	EN 60335-2-77:2010
46.9 Li SP	2000/14/EC	EN 55014-1:2017
<b>Garso galios lygis</b>	2011/65/EU	EN 55014-2:2015
EN ISO 3744	<b>Atitikties vertinimas</b>	EN 62233:2008
išmatuotas / garantuotasis	2000/14/EC Annex VI	
42.9 Li:	<b>Notifikuotoji įstaiga</b>	
93,3 dB(A) / 96 dB(A)	TÜV Industrieservice GmbH	
42.9 Li SP:	TÜV SÜD Gruppen	
93,3 dB(A) / 96 dB(A)	Westendstraße 199	
46.9 Li SP:	80686 München	
94,2 dB(A) / 96 dB(A)	Vokietija	
	NB Nr.: 0036	
		
		Dr. Wolfgang Hergeth Generalinis direktorius



## ORIĢINĀLĀS LIETOŠANAS INSTRUKCIJAS TULKOJUMS

### Saturs

1	Par šo lietošanas instrukciju .....	320	6.4	Riteņu piedziņas pieslēgšana un atslēgšana (14) .....	331
1.1	Simboli titullapā .....	321	6.5	Mulčēšana ar mulčēšanas kīli [46.9 Li SP] (15, 16) .....	331
1.2	Zīmju skaidrojums un signālvārdi .....	321	7	Darba norādījumi .....	331
2	Izstrādājuma apraksts .....	321	8	Tehniskā apkope un tīrīšana .....	332
2.1	Paredzētais lietojums .....	321	8.1	Regulāri veicamās apkopes .....	332
2.2	Iepriekš paredzama potenciāli nepareiza izmantošana .....	321	8.2	Ierīces un pļaušanas mehānisma tīrīšana .....	332
2.3	Atlikušie riski .....	321	8.3	Griezējnažu pārbaude un nomaīņa .....	332
2.4	Drošības un aizsardzības ierīces .....	322	8.4	Riteņu piedziņas Boudena troses (papildaprīkojums) iestatīšana (17) .....	332
2.5	Simboli uz iekārtas .....	322	8.5	Remontdarbi .....	333
2.6	Piegādes komplektācija .....	322	9	Palīdzība traucējumu gadījumā .....	333
2.7	Produkta pārskats (01) .....	322	10	Transportēšana .....	334
3	Drošības norādījumi .....	323	11	Glabāšana .....	335
3.1	Zālienu pļāvēja drošības norādījumi ..	323	11.1	Akumulatora zāliena pļāvēja glabāšana (18) .....	335
3.1.1	Sagatavošanās darbam .....	323	11.2	Akumulatora un lādēšanas ierīces glabāšana .....	335
3.1.2	Sagatavošanās pasākumi .....	324	12	Utilizācija .....	336
3.1.3	Lietošana .....	324	13	Klientu apkalpošanas dienests/serviss .....	336
3.1.4	Apkope un uzglabāšana .....	325	14	Garantija .....	337
3.2	Vibrācijas slodze .....	326	15	Oriģinālās ES/EK atbilstības deklarācijas tulkojums .....	337
3.3	Trokšņa piesārņojums .....	327	<b>1 PAR ŠO LIETOŠANAS INSTRUKCIJU</b>		
3.4	Drošības norādījumi akumulatoram un lādētājam .....	327	■ Vācu valodā izdotā versija ir oriģinālā lietošanas instrukcija. Visas pārējās dokumentu versijas citās valodās ir oriģinālo lietošanas instrukciju tulkojumi.		
4	Montāža .....	328	■ Vienmēr saglabāiet šo lietošanas instrukciju tādā stāvoklī, lai vēlāk varat tajā ieskatīties, ja būs nepieciešama informācija par ierīci.		
5	Ekspluatācijas sākšana .....	328	■ Nododiet ierīci citām personām tikai kopā ar šo lietošanas instrukciju.		
5.1	Akumulatora lādēšana (05) .....	328	■ Izlasiet un ievērojiet šajā lietošanas instrukcijā sniegtos drošības un brīdinājuma norādījumus.		
5.2	Akumulatora uzlādes līmeņa noteikšana (07) .....	329			
5.3	Akumulatora ievietošana un izņemšana (08) .....	329			
5.4	Strāvas padeves ieslēgšana un izslēgšana (09) .....	329			
6	Lietošana .....	329			
6.1	Pļaušanas augstuma iestatīšana (10) ..	330			
6.2	Motora ieslēgšana un apturēšana (11) .....	330			
6.3	Pļaušana ar zāles uztveršanas kasti (12, 13) .....	330			



## 1.1 Simboli titullapā

Simbols	Skaidrojums
	Pirms lietošanas obligāti uzmanīgi izlasiet šo lietošanas instrukciju. Tas ir priekšnoteikums drošam darbam un lietošanai bez traucējumiem.
	Lietošanas instrukcija
	Rīkojieties ar litija-jonu akumulatoriem uzmanīgi! Īpaši ievērojiet šajā lietošanas instrukcijā esošās norādes par transportēšanu, glabāšanu un utilizāciju!

## 1.2 Zīmju skaidrojums un signālvārdi



### BĪSTAMI!

Norāda uz tiešu, bīstamu situāciju, kuras rezultātā, ja vien no tās neizvairīsieties, iestāsies nāve vai gūsiet smagas traumas.



### BRĪDINĀJUMS!

Norāda uz potenciāli bīstamu situāciju, kuras rezultātā, ja vien no tās neizvairīsieties, var iestāties nāve vai iespējams gūt smagas traumas.



### ESIET PIESARDZĪGI!

Norāda uz potenciāli bīstamu situāciju, kuras rezultātā, ja vien no tās neizvairīsieties, iespējams gūt vieglas vai vidēji smagas traumas.

### UZMANĪBU!

Norāda uz potenciāli bīstamu situāciju, kuras rezultātā, ja vien no tās neizvairīsieties, iespējams materiālo zaudējumu risks.



### NORĀDĪJUMS

Īpaši norādījumi labākai izpratnei un manipulešanai.

## 2 IZSTRĀDĀJUMA APRAKSTS

### 2.1 Paredzētais lietojums

Šī ierīce paredzēta zālienu pļaušanai nekomerciālos nolūkos un to drīkst izmantot zāles pļaušanai tikai sausā laikā.

Citāda lietošana, kas neatbilst šim mērķim, ir uzskatāma par noteikumiem neatbilstošu. Ar ierīci atļauts strādāt tikai tādā gadījumā, ja tā ir pilnībā uzmontēta.

Iekārta ir paredzēta izmantošanai privātā teritorijā. Jebkāda cita veida lietojums, kā arī neatļautas modifikācijas un papildināšana, tiek uzskatītas par ierīces nepareizu lietojumu un šādi tiek zaudēta garantija, kā arī nav spēkā atbilstības deklarācija (CE marķējums), un šādā gadījumā ražotājs neuzņemas atbildību par kaitējumu, kas nodarīta lietotājam vai kādai trešajai pusei.

### 2.2 Iepriekš paredzama potenciāli nepareiza izmantošana

Ierīce nav paredzēta komerciāliem nolūkiem ne sabiedriskos parkos vai sporta laukumos, ne arī izmantošanai lauksaimniecībā vai mežsaimniecībā.

- Ierīci nedrīkst izmantot lietū vai slapjā zālēnā.
- Nedrīkst demontēt vai apiet drošības ierīces.

### 2.3 Atlikušie riski

Arī tad, ja ierīce tiek izmantota atbilstoši tās lietojumam, vienmēr saglabājas zināms risks, kuru nav iespējams paredzēt. Arī ierīces tips un konstrukcija atkarībā no lietojuma var būt saistīta ar turpmāk tekstā uzskaitītajiem potenciālajiem riskiem.

- Iespējama atgriezumam, zemes un nelielu akmeņu izsviešana.
- Ja netiek izmantoti elpceļu aizsarglīdzekļi, iespējama atgriezumam daļiņu ieelpošana.
- Sagriešanās risks, sniedzoties pie rotējošā griezējaža.

## 2.4 Drošības un aizsardzības ierīces



### BRĪDINĀJUMS!

#### Ievainojumu risks!

Bojātas un atslēgtas drošības un aizsardzības ierīces var būt iemesls smagām traumām.

- Bojātas drošības un aizsardzības ierīces ir jāsamontē.
- Nekādā gadījumā neveidojiet drošības ierīču un aizsargierīču apvadus.

### Atslēgslēdzis ar drošības ievietojamo atslēgu

Lai novērtu nejaūšu ieslēgšanos, ierīce ir aprīkota ar drošības ievietojamo atslēgu. Pēc ieslēgšanas un pirms apkopes darbiem vienmēr izņemiet drošības ievietojamo atslēgu.

### Drošības svira

Ierīce ir aprīkota ar drošības rokturi. Apdraudējuma brīdī vienkārši atlaidiet drošības sviru. Sniega frēzes motors un griezējnazis tiks apturēti.

### Drošības slēdzis

Lai varētu ieslēgt motoru ar drošības sviru, vispirms jānospiež drošības slēdzis.

### Novirzītājs

Novirzītājs aizsargā, piemēram, pret nopļautās zāles daļiņām un akmeņiem, kas var tikt aizmesti pa gaisu.

## 2.5 Simboli uz iekārtas

Simbols	Skaidrojums
	Izmantojot ierīci, ievērojiet īpašu piesardzību!
	Pirms ekspluatācijas sākšanas izlasiet lietošanas instrukciju!
	Risks, ko rada izviesie priekšmeti!
	Neļaujiet bīstamajā zonā atrasties nepiederošām personām!

Simbols	Skaidrojums
	Sargiet rokas un kājas no saskares ar pļaušanas mehānismu!
	Pirms strādāšanas pie ierīces vienmēr izņemiet drošības ievietojamo atslēgu!
	Griezējnazis turpina griezties pēc ierīces izslēgšanas. Pieskarieties griezējnazim tikai pēc visu ierīces detaļu pilnīgas apstāšanās!
	Nelietojiet ierīci lietus laikā vai neglabājiet to ārpus telpām!
	Nav spēkā - tiek izmantots tikai elektriskajiem vai benzīna zāliena pļāvējiem.
	Nav spēkā - tiek izmantots tikai elektriskajiem vai benzīna zāliena pļāvējiem.
	Nav spēkā - tiek izmantots tikai elektriskajiem vai benzīna zāliena pļāvējiem.
	Nav spēkā - tiek izmantots tikai elektriskajiem vai benzīna zāliena pļāvējiem.

## 2.6 Piegādes komplektācija

Simbols	NORĀDĪJUMS
	Akumulators un lādētājs ir iekļauts piegādes komplektā tikai noteiktiem preču numuriem, skatiet tehniskos datus šīs lietošanas instrukcijas priekšpusē.

Modelim 46.9 Li SP mulčēšanas ķīli iespējams iegādāties kā piederumu.

## 2.7 Produkta pārskats (01)

Pārskatā par izstrādājumu (01) tiek sniegts īss pārskats par ierīci.

Nr.	Detaja
01/1	Drošības slēdzis
01/2	Drošības svira
01/3	Rokturis
01/4	Riteņu piedziņas drošības svira*
01/5	Zāles savākšanas tvertne
01/6	Pļaušanas mehānisms
01/7	Akumulatora nodalījums
01/8	Pļaušanas augstuma regulators
01/9	Novirzītājs
01/10	Līmeņa rādītājs
01/11	Akumulatora lādētājs**
01/12	Akumulators**
01/13	Drošības ievietojamā atslēga atslēgslēdzim akumulatora nodalījumā
01/14	Mulčēšanas ķīlis***

\* Tikai modeļiem 42.9 Li SP un 46.9 Li SP.

\*\* Atkarībā no preces numura, skatiet tehniskos datus.

\*\*\* Modelim 46.9 Li SP pieejams kā piederums.

### 3 DROŠĪBAS NORĀDĪJUMI



#### **BĪSTAMI!**

#### **Apdraudējums dzīvībai un smagu traumu gūšanas risks!**

Drošības un lietošanas norādījumu nezināšana var būt iemesls smagām traumām un pat nāvei.

- Pirms sākat lietot ierīci ir jāiepazīstas ar visiem šīs lietošanas instrukcijas drošības un lietošanas norādījumiem, kā arī ar citām lietošanas instrukcijām, uz kurām ir ievietota atsaucē.
- Glabājiet visus dokumentus turpmākai uzzīņai.

## 3.1 Zālienu pļāvēja drošības norādījumi

### 3.1.1 Sagatavošanās darbam

- Rūpīgi izlasiet lietošanas instrukciju. Apgūstiet ierīces vadības rīkus un pareizu ierīces lietošanu.
- Nekādā gadījumā neļaujiet ierīci lietot bērniem vai cilvēkiem, kas nav iepazinušies ar lietošanas instrukciju.
  - Jāraugās, lai bērni ar ierīci nerotaļātos.
  - Tīrīšanu un apkopi nedrīkst ļaut veikt bērniem.
  - Vietējie normatīvi var noteikt minimālo lietotāja vecumu.
- Šo ierīci drīkst izmantot personas ar ierobežotām fiziskām, maņu un garīgām spējām vai personas bez pieredzes un zināšanām, kad tiek nodrošināta uzraudzība vai ir sniegta instrukcijas, kā droši lietot ierīci, un informācija par iespējamo apdraudējumu.
- Nepļaujiet, ja tuvumā atrodas citas personas, jo īpaši bērni, vai arī dzīvnieki.
- Atcerieties par to, ka lietotājs ir atbildīgs par izraisītiem nelaimes gadījumiem vai īpašumam radītiem bojājumiem.

- Nedarbiniet iekārtu, esot alkohola, narkotiku vai medikamentu ietekmē.

### 3.1.2 Sagatavošanās pasākumi

- Lietojot ierīci, vienmēr valkājiet slēgtus apavus un garās bikses. Nedarbiniet ierīci ar basām kājām vai vaļējām sandelēm. Negērbiet brīvi nokarenu apģērbu vai apģērbu ar mežģīnēm un jostām.
- Pārbaudiet vietu, kurā tiks izmantota ierīce, un aizvāciet visus svešķermeņus, kas varētu tikt ierauti ierīcē un izmesti no tās ārā.
- Pirms ierīces lietošanas vienmēr pārlicinieties, vai nav nolietojies vai bojāts griezējnazis, stiprinājumu skrūves un viss griezēj mehānisms. Lai nodrošinātu ierīces līdzsvarojumu, nolietojušos vai bojātu griezējnazī un stiprinājuma skrūves ir jānomaina kā vienu komplektu. Nepieciešams nomainīt nodilušas vai bojātas brīdinājuma norādes.

### 3.1.3 Lietošana

- Pļaut drīkst tikai dienas gaismā vai pienācīgā mākslīgā apgaismojumā.
- Pēc iespējas izvairieties lietot ierīci pa slapju zāli.

- Vienmēr sekojiet, lai uz nogāzēm nodrošinātu stabilu stāju.
- Ierīci pārvietojiet tikai ejot.
- Nepļaujiet attiecībā pret nogāzi tieši uz augšu vai leju.
- Jo īpaši uzmanieties, mainot uz nogāzes pļaušanas virzienu.
- Nepļaujiet pārlietu stāvas nogāzes.
- Rīkojieties sevišķi piesardzīgi, kad zāliena pļāvēju apgriežat vai velkat virzienā uz sevi.
- Apturiet griezējnazī(-žus), ja zāliena pļāvēju nepieciešams sasvērt, lai pārvietotu pāri vietām, kur nav zāles, kā arī tad, ja zāliena pļāvējs jāpārvieto uz vai no vietas, kur pļausiet.
- Nekādā gadījumā nelietojiet ierīci ar bojātām drošības ierīcēm vai aizsargpārsegumiem vai, ja šāds aizsargaprīkojums nav uzstādīts, piem., novirzītājpļāksne un/vai zāles uztveršanas ierīces. Nomainiet bojātas drošības ierīces un pārsegumus, uzstādiet neuzstādītus drošības ierīces un pārsegumus pareizi.
- Iedarbiniet motoru piesardzīgi un ievērojiet ražotāja sniegtās instrukcijas. Pārlicinieties, lai būtu nodrošināts pietiekams

attālums no kājām līdz griezējnazim(-žiem).

- Iedarbinot motoru, zāliena plāvēju nedrīkst sagāzt, ja vien tas nav nepieciešams pļaušanas laikā. Šādā situācijā sagāziet plāvēju tikai tik daudz, cik tas tiešām ir nepieciešams, un paceliet uz augšu to pusi, kas atrodas tālāk no jums.
- Nedarbiniet motoru tad, ja atrodaties pretim izmetēja kanālam.
- Nekādā gadījumā nelieciet rokas vai kājas uz rotējošām detaļām vai zem tām. Vienmēr sekojiet, lai neatrastos pret izsviedēja atveri.
- Nekādā gadījumā neceliet vai nepārnēsājiet ierīci ar ieslēgtu motoru.
- Izslēdziet motoru un izņemiet drošības atslēgu. Pārlicinieties, ka visas kustīgās detaļas ir apturētas:
  - ja dodaties prom no zāliena plāvēja;
  - pirms aizsprostojumu tīrīšanas vai izmetēja kanāla aizsprostojumu tīrīšanas;
  - pirms zāliena plāvēja pārbaudes veikšanas, tīrīšanas, remonta vai apkopes darbu veikšanas;
  - pēc trieciena pret svešķermeņiem. Pirms iedarbināt zāliena plāvēju no jauna, nosakiet bojājumus un veiciet vajadzīgos remontdarbus.
- Ja zāliena plāvējam parādās pārlietu liela vibrācija, pārbaudi jāveic nekavējoties:
  - jānosaka bojājumi;
  - veiciet bojāto detaļu remontu;
  - pārlicinieties, vai ir nostiprināti visi uzgriežņi, tapas un skrūves.
- Nestrādājiet ar ierīci sliktos laika apstākļos, jo īpaši, lietus vai negaisa laikā.

### 3.1.4 Apkope un uzglabāšana

- Nodrošiniet, lai visi uzgriežņi, tapas un skrūves būtu cieši pievilktas un ierīce būtu drošā darba stāvoklī.
- Regulāri pārbaudiet zāles uzķeršanas mehānismu, lai tas nebūtu nolietojies un būtu darba kārtībā.
- Lai garantētu drošību, nomainiet nolietoto un bojātas detaļas.
- Ņemiet vērā, ka ierīcēm ar vairākiem griezējnažiem, viena griezējnaža griešana var izraisīt pārējo griezējnažu griešanos.

- Veicot ierīces regulēšanu, raugieties, lai pirksti netiktu ierauti starp griezējnažiem un nekustīgajām ierīces daļām.
- Pirms novietojiet ierīci glabāties, pagaidiet līdz tā atdziest.
- Kad veiciet griezējnažu apkopi, pārliecinieties, vai tos var brīvi pagriezt arī tad, kad ir atslēgts spriegums.
- Lai garantētu drošību, nomainiet nolietoto detaļas un bojātas detaļas. Vienmēr izmantojiet tikai autentiskas rezerves daļas un piederumus.

### 3.2 Vibrācijas slodze

#### ■ Vibrācijas radīts risks

*Faktiskais vibrāciju emisijas rādītājs ierīces ekspluatācijas laikā var atšķirties no ražotāja norādītās vērtības.* Pirms lietošanas un lietošanas laikā ievērojiet turpmāk uzskaitītos ietekmējošos faktoros.

- Vai ierīce tiek izmantota atbilstoši lietošanas nolūkam?
- Vai apstrādājama materiāls tiek nogriezts vai apstrādāts pareizi?
- Vai ierīce ir labā darba stāvoklī?
- Vai griešanas aprīkojums ir pareizi uzasināts un ir uz-

stādīts pareizs griešanas darbarīks?

- Vai ir uzstādīti rokturi un, ja tas ir nepieciešams, ir uzstādīti vibrācijas slāpējoši rokturi, kā arī, vai tie ir kārtīgi piestiprināti pie ierīces?
- Darbiniet ierīci tikai ar tādu motora ātrumu, kas nepieciešams attiecīgā darba veikšanai. Izvairieties no ierīces darbināšanas ar maksimālajiem apgriezieniem, lai samazinātu troksni un vibrāciju.
- Nepareizas ekspluatācijas un apkopes dēļ var palielināties ierīces radītais troksnis un vibrācijas. Tas rada kaitējumu veselībai. Šādā situācijā nekavējoties izslēdziet ierīci un veiciet tās remontu pilnvarotā servisa centrā.
- Vibrāciju radītais slodzes līmenis ir atkarīgs no veicamā darba vai ierīces izmantošanas veida. Novērtējiet šo līmeni un paredziet pietiekami ilgus darba pārtraukumus. Šādi rīkojoties, ievērojami samazināsiet vibrācijas slodzi kopumā visā darba laikā.
- Pārāk ilgi lietojot ierīci, tā izraisīs operatora ķermeņa vibrācijas, kas var būt iemesls asins cirkulācijas problēmām (pazīme — „pirksti kļūst bal-

ti"). Lai mazinātu šo risku, uzvelciet cimdus un nodrošiniet, lai rokas būtu siltas. Ja konstatējat pazīmi „balti pirksti”, nekavējoties konsultējieties pie ārsta. Šī pazīme ietver: Jūtīguma samazināšanās, tirpšana, nieze, sāpes, spēka zudums, ādas krāsas vai stāvokļa izmaiņas. Parasti šie simptomi ietekmē pirkstus, rokas vai pulsu. Zemā temperatūrā šie riski samazinās.

- Darba dienas laikā centieties ievērot garākus darba pārtraukumus, lai jūsu ķermenis varētu atgūties no trokšņa un vibrācijām. Plānojiet savu darbu tā, lai, strādājot ar ierīcēm, kam ir augsts vibrāciju līmenis, darba laiks būtu sadalīts uz vairākām dienām.
- Ja darba laikā, turot ierīci rokās, sajūtat diskomfortu vai notiek ādas krāsas izmaiņas, nekavējoties pārtrauciet darbu. Izmantojiet pietiekami ilgus darba pārtraukumus. Nepārtraucot darbu pietiekami ilgi, var iestāties roku-plaukstu vibrācijas sindroms.
- Samaziniet vibrācijas iedarbības risku līdz minimumam. Veiciet ierīces kopšanu atbilstoši norādījumiem lietošanas instrukcijā.

- Ja ierīci nākas izmantot bieži, sazinieties ar vietējo izplatītāju, lai iegādātos pretvibrācijas piederumus (piem., rokturus).
- Izvairieties no strādāšanas ar ierīci temperatūrā zem 10 °C. Plānojot darbu, novērtējiet, kā var samazināt vibrācijas ietekmi.

### 3.3 Trokšņa piesārņojums

Ir noteikts trokšņa līmenis, no kura, darbojoties šai ierīcei, nevar izvairīties. Paredziet trokšņainu darbu, kad to atļauts veikt un saplānotā laikā. Ja nepieciešams, atpūties un, cik vien iespējams, ierobežojiet strādāšanas ilgumu. Individuālajai aizsardzībai un blakusesošajiem cilvēkiem aizsardzībai ir jālieto piemēroti dzirdes aizsardzības līdzekļi.

### 3.4 Drošības norādījumi akumulatoram un lādētājam

Ievērojiet akumulatora un lādēšanas ierīces drošības norādījumus, kas atrodami atsevišķās lietošanas instrukcijās.

Skatīt:

- Lietošanas instrukcija 441630: Litija-jonu akumulators B150 Li (B05-3640), B200 Li (B05-3650)

## ■ Lietošanas instrukcija 441633: Lādētājs C130 Li (C05-4230)

### 4 MONTĀŽA

Montāža: skatiet no (02) līdz (04) attēlam.



#### BRĪDINĀJUMS!

##### Nepilnīga salikšana ir bīstama!

Pilnībā nesamontētas ierīces ekspluatācija var būt cēlonis smagām traumām.

- Lietojiet ierīci tikai tad, kad ir pilnībā pabeigta montāža!
- Neievietojiet ierīcē akumulatoru, kamēr nav pilnībā pabeigta montāža!
- Pirms ierīces ieslēgšanas pārbaudiet, vai visas drošības un aizsardzībai paredzētās ierīces ir uzstādītas, kā arī, vai tās ir darba kārtībā!

### 5 EKSPLUATĀCIJAS SĀKŠANA

#### 5.1 Akumulatora lādēšana (05)



#### NORĀDĪJUMS

Akumulators un lādētājs ir iekļauts piegādes komplektā tikai noteiktiem preču numuriem, skatiet tehniskos datus šīs lietošanas instrukcijas priekšpusē.

Ierīcei var izmantot turpmāk tekstā uzskaitītos AL-KO litija jonu akumulatorus un lādētājus.

Produkts	Apzīmējums	Preces Nr.
Litija jonu akumulators	B150 Li (B05-3640)	113280
Litija jonu akumulators	B200 Li (B05-3650)	113524
Lādētājs	C130 Li (C05-4230)	113281

Akumulators ir daļēji uzlādēts. Pirms pirmās lietošanas reizes akumulators ir pilnībā jāuzlādē. Akumulatora uzlāde iespējama jebkurā akumulatora uzlādes līmenī. Uzlādēšanas pārtraukšana nebojā akumulatoru.



#### NORĀDĪJUMS

Detalizētāku informāciju lūdzam skatīt atsevišķās akumulatora un lādētāja lietošanas instrukcijās.



#### ESIET PIESARDZĪGI!

##### Uzlādēšanas laikā pastāv ugunsgrēka risks!

Lādētāju novietojot vietās, kur ir ugunsne drošas virsmas un nav pietiekama ventilācija, pastāv ugunsgrēka risks.

- Lādētāju vienmēr izmantojiet tikai uz nedegošas virsmas un ugunsdrošā vidē.
- Ja iespējams: nodrošiniet, lai nekas nebūtu novietots pret ventilācijas atverēm.

1. Akumulatoru (05/1) ievietojiet lādētājā (05/2) un iespraudiet kontaktdakšu (05/3) kontaktlīdzdā. Sākas uzlādēšanas process, un mirgo zaļā LED kontrollampīņa, norādot ekspluatācijas stāvokli (05/4).
2. Vērojiet LED kontrollampīņu (05/4). Lādēšanas ilgums līdz akumulatora pilnīgai uzlādei ir apm. 1,5-2,0 stundas. Uzlādēšanas process tiek izbeigts automātiski, tiklīdz akumulators ir pilnīgi uzlādēts. Tad visu laiku spīd zaļā LED kontrollampīņa (05/4).
3. Kontaktdakšu (05/3) atvienojiet, kad visu laiku deg zaļā LED kontrollampīņa (05/4).
4. Turiet nospiestu fiksācijas pogu akumulatora apakšpusē.
5. Akumulatoru (05/1) izņemiet no lādētāja (05/2).

#### Lādētāja statusa rādījumi (06)

LED kontrollampīņa (06/1) uz lādētāja signalizē par akumulatora uzlādes līmeni, kā arī par lādētāja ekspluatācijas stāvokli. Simboli (06/2) uz lādētāja uzskatāmi parāda šos stāvokļus:

Simbols	LED un uzlādes līmenis
	Deg zaļā LED kontrollampīņa: Akumulators ir pilnībā uzlādēts.
	Mirgo zaļā LED kontrollampīņa: Notiek akumulatora uzlāde.
	Deg sarkanā LED kontrollampīņa: lādētājā nav ievietots akumulators.
	Mirgo sarkanā LED kontrollampīņa: Akumulators ir pārāk karsts, un tāpēc uzlāde nenotiek.



## 5.2 Akumulatora uzlādes līmeņa noteikšana (07)

Akumulatora priekšpusē atrodas vadības pulsts ar spiedpogu (07/1) un uzlādes līmeņa rādījumu LED kontrollampiņa (07/2 līdz 07/5).

1. Nospiediet spiedpogu (07/1). Atkarībā no akumulatora uzlādes līmeņa, iedegas attiecīgie rādījumi.
2. Kā nolasīt uzlādes līmeni, skatiet sadaļā „Akumulatora uzlādes līmeņa indikatori”.

### Akumulatora uzlādes līmeņa rādījumi

LED indikatori	Uzlādes līmenis
Zaļa (07/2)	Akumulators ir pilnībā uzlādēts, t.i. 100 %.
Zaļa (07/3)	Akumulatora uzlādes līmenis ir virs 50 %.
Zaļa (07/4)	Akumulatora uzlādes līmenis ir zemāks par 50 %.
Sarkana (07/5)	Akumulators ir pilnīgi izlādējies vai akumulators bijis pārkaršis vai pārāk atdzisis.

## 5.3 Akumulatora ievietošana un izņemšana (08)

### UZMANĪBU!

#### Akumulatora izraisītu bojājumu risks

Ja akumulatoru pēc lietošanas atstāj ierīcē, šādi var sabojāt akumulatoru.

- Uzreiz pēc lietošanas izņemiet akumulatoru no ierīces un glabājiet no aukstuma aizsargātā vietā.
- Ievietojiet akumulatoru ierīcē uzreiz pirms darba sākšanas.

### Akumulatora ievietošana

1. Atveriet akumulatora nodalījuma (08/a) aizsargvāku (08/1).
2. Ievietojiet akumulatoru (08/2) no augšas akumulatora nodalījumā tā, lai tas nofiksējas savā vietā (08/b).
3. Aizveriet akumulatora nodalījuma aizsargvāku.

### Akumulatora izņemšana

1. Nospiediet un turiet akumulatora fiksācijas pogu.
2. Izņemiet akumulatoru (08/2).

## 5.4 Strāvas padeves ieslēgšana un izslēgšana (09)

Pie akumulatora nodalījuma esošo drošības ievietojamo atslēgu var izmantot, lai ieslēgtu vai izslēgtu visas ierīces strāvas padevi.



### BRĪDINĀJUMS!

#### Ievainojumu risks!

Nejaušas ieslēgšanas gadījumā var gūt smagas traumas.

- Vienmēr pirms darba pārtraukumiem un apkopes darbiem: Izslēdziet ierīci un izņemiet drošības ievietojamo atslēgu.

### Strāvas padeves ieslēgšana

1. Atveriet akumulatora nodalījuma (09/a) aizsargvāku (09/1).
2. Ievietojiet (09/b) drošības ievietojamo atslēgu (09/2). Šādi ierīcei tiek nodrošināta strāvas padeve, taču ierīce vēl nedarbosies.
3. Aiztaisiet akumulatora nodalījuma aizsargvāku.
4. Ierīces ieslēgšana. Iedarbiniet motoru skatīt *Nodaļa 6.2 "Motora ieslēgšana un apturēšana (11)", lappuse 330.*

### Strāvas padeves atslēgšana

1. Izņemiet drošības ievietojamo atslēgu (09/2).
2. Uzreiz pēc lietošanas izņemiet akumulatoru no ierīces, uzlādējiet un glabājiet no aukstuma aizsargātā vietā. Nākamajā lietošanas reizē neuzstādiet akumulatoru ierīcē uzreiz pirms lietošanas.

## 6 LIETOŠANA



### BRĪDINĀJUMS!

#### Nepilnīga salikšana ir bīstama!

Pilnībā nesamontētas ierīces ekspluatācija var būt cēlonis smagām traumām.

- Lietojiet ierīci tikai tad, kad ir pilnībā pabeigta montāža!
- Neievietojiet ierīcē akumulatoru, kamēr nav pilnībā pabeigta montāža!
- Pirms ierīces ieslēgšanas pārbaudiet, vai visas drošības un aizsardzībai paredzētās ierīces ir uzstādītas, kā arī, vai tās ir darba kārtībā!

## 6.1 Pļaušanas augstuma iestatīšana (10)



### ESIET PIESARDZĪGI!

#### Sagriešanās risks

Sniedzoties ieslēgtā pļaušanas mehānismā, pastāv sagriešanās risks.

- Mainiet augstumu tikai ar izslēgtu motoru un apturētu pļaušanas mehānismu.

1. Lai atbloķētu, viegli piespiediet sviru (10/1) uz āru (10/a) un turiet.
  - Īsākai zālei pārvietojiet sviru priekšējā riteņa virzienā (10/b), minimālā pakāpe 1: 3 cm
  - Garākai zālei pārvietojiet sviru aizmugurējā riteņa virzienā (10/c), maksimālā pakāpe 6: 7,5 cm
2. Atlaidiet sviru, līdz tā nofiksējas vēlamajā pozīcijā.

## 6.2 Motora ieslēgšana un apturēšana (11)

### UZMANĪBU!

#### Ierīces bojājumu risks

Pārāk bieži ieslēdzot/izslēdzot ierīci var izraisīt motora un griezējmehānisma bojājumus.

- Motoru ieslēdziet tikai tad, kad negriežas pļaušanas mehānisms.

### Motora iedarbināšana

1. Nospiediet drošības slēdzi (11/1) un turiet to nospiestu (11/a).
2. Velciet (11/b) drošības rokturi (11/2) pie roktura (11/3). Iedarbiniet motoru un pļaušanas mehānismu.
3. Turot piespiestu drošības rokturi (11/2), atlaidiet drošības slēdzi (11/1).



### NORĀDĪJUMS

Drošības svira netiek fiksēta. Darba laikā turiet to visu laiku piespiestu pie roktura.

### Motora apturēšana

1. Atlaidiet drošības rokturi (11/2). Tā automātiski pārvietojas sākuma pozīcijā.
- Motors apstājas uzreiz. Pļaušanas mehānisms apstājas pakāpeniski.



### ESIET PIESARDZĪGI!

#### Sagriešanās risks

Sniedzoties ar rokām pļaušanas mehānismā, kamēr tas vēl nav pilnībā apstājies, pastāv risks sagriezties.

- Pagaidiet līdz pļaušanas mehānisms apstājas.

## 6.3 Pļaušana ar zāles uztveršanas kasti (12, 13)

Ierīci var darbināt gan ar zāles uztveršanas kasti, gan bez tā.

### Zāles uztveršanas kastes pievienošana

1. Apturiet motoru skatīt *Nodaļa 6.2 "Motora ieslēgšana un apturēšana (11)", lappuse 330.*
2. Paceliet (12/a) novirzītājkāvu (12/1).
3. Iekariniet (12/b) zāles savākšanas kasti (12/2).
4. Atlaidiet novirzītājkāvu.

### Uzpildes līmeņa pārbaude (13)

Uzpildes līmeņa rādītuma drāna (13/1) pļaušanas laikā radītās gaisa plūsmas ietekmē paceļas uz augšu (13/a). Ja zāles uztveršanas kaste ir pilna, drāna nolaižas uz leju. Zāles uztveršanas kasti nepieciešams iztukšot.

### Zāles uztveršanas kastes noņemšana un izbēšana



### ESIET PIESARDZĪGI!

#### Sagriešanās risks

Sniedzoties ieslēgtā pļaušanas mehānismā, pastāv sagriešanās risks.

- Noņemiet zāles uztveršanas kasti tikai tad, kad negriežas pļaušanas mehānisms.



### NORĀDĪJUMS

Iztukšojot zāles uztveršanas kasti, nofīriet arī uzpildes līmeņa rādītuma izpūšanas caurumus, lai tie darbotos bez traucējumiem.

1. Apturiet motoru skatīt *Nodaļa 6.2 "Motora ieslēgšana un apturēšana (11)", lappuse 330.*
2. Paceliet novirzītājkāvu (12/1).
3. Izņemiet zāles uztveršanas kasti (12/2) un noņemiet to virzienā uz āru.
4. Iztukšojiet zāles uztveršanas kasti.
5. Iztīriet izpūšanas caurumus (13/2) zem uzpildes līmeņa rādītuma drānas.

6. Iekariniet zāles uztveršanas kasti (skat. iepr. tekstā).

#### 6.4 Riteņu piedziņas pieslēgšana un atslēgšana (14)



##### NORĀDĪJUMS

Riteņu piedziņu iespējams pieslēgt tikai ar ieslēgtu motoru.

#### Riteņu piedziņas pieslēgšana

1. Ieslēdziet ierīci un iedarbiniet motoru.
2. Spiediet un turiet (14/a) riteņu piedziņas drošības sviru (14/1) pret rokturi (14/2). Riteņu piedziņas drošības svira nenofiksējas.

#### Riteņu piedziņas atslēgšana

1. Atļaidiet (14/b) riteņu piedziņas drošības sviru (14/1). Tā automātiski pārvietojas sākuma pozīcijā.

#### 6.5 Mulčēšana ar mulčēšanas ķīli [46.9 Li SP] (15, 16)

Mulčēšanas laikā nopļautā zāle netiek savākta, bet gan paliek zālējā. Mulča aizsargā augsni pret izžūšanu un sniedz tai barības vielas. Labākie rezultāti tiek sasniegti, regulāri nopļaujot apm. 2 cm. Tikai jauna zāle ar mīkstu augu šķiedru ātri saturd.

- Zāles garums pirms mulčēšanas: maks. 8 cm
- Zāles garums pēc mulčēšanas: min. 4 cm



##### NORĀDĪJUMS

Saskaņojiet iešanas ātrumu ar mulčēšanu - neejiet pārāk ātri.

#### Mulčēšanas ķīļa ievietošana



##### ESIET PIESARDZĪGI!

##### Sagriešanās risks

Sniedzoties ieslēgtā pļaušanas mehānismā, pastāv sagriešanās risks.

- Pirms mulčēšanas ķīļa ievietošanas vai izņemšanas izslēdziet ierīci un izņemiet drošības ievietojamo atslēgu.

1. Izslēdziet ierīci: Pagrieziet drošības ievietojamo atslēgu stāvoklī 0 un izņemiet to.
2. Nogaidiet, līdz pļaušanas mehānisms apstājas.
3. Noņemiet zāles uztvērējgrosu.

4. Paceliet novirzītājvāku (15/1) un ievietojiet (15/a) mulčēšanas ķīli (15/2) izlādes kanālā (15/3). Stiprinājumam jānofiksējas.

##### UZMANĪBU!

##### Ierīces bojājumu risks

Ja mulčēšanas ķīlis nenofiksējas, iespējams sabojāt mulčēšanas ķīli un pļaušanas mehānismu.

- Nodrošiniet, lai fiksators nofiksētos.

#### Mulčēšanas ķīļa izņemšana

1. Izslēdziet ierīci: Pagrieziet drošības ievietojamo atslēgu stāvoklī 0 un izņemiet to.
2. Nogaidiet, līdz pļaušanas mehānisms apstājas.
3. Paceliet novirzītājvāku.
4. Atbrīvojiet (16/a) mulčēšanas ķīļa fiksatoru (16/1).
5. Izņemiet (16/b) mulčēšanas ķīli (16/2).

## 7 DARBA NORĀDĪJUMI

Ievērojiet drošības norādījumus (Drošības norādījumi).



##### NORĀDĪJUMS

Ievērojiet vietējos noteikumus, kad atļauts lietot zāliena pļāvēju.

- Sekojiet, lai zālē neatrastos svešķermeņi un novāciet tos no darba zonas.
- Pļaujiet tikai pietiekamā apgaismojumā.
- Pļaujiet tikai ar asu griezējnazi.
- Vadiet ierīci tikai ar rokturi.
- Ierīci pārvietojiet tikai iešanas ātrumā.
- Pa nogāzi ierīci vienmēr pārvietojiet šķērsām. Neplaujiet pa stāviem kāpumiem vai nogāzēm, neplaujiet, ja slīpums pārsniedz 10°. Rīkojieties uzmanīgāk, mainot darba virzienu.

#### Griešanas jauda vai akumulatora darbības laiks

- Griešanas jauda vai apstrādājamā platība ir atkarīga no zāles īpašībām. Tādi faktori, kā zāles garums, zāles blīvums, izvēlētais pļaušanas augstums un zāles mitrums ietekmē pļaušanas jaudu.
- Vislabākais darbības laiks tiek panākts bieži pļaujot un saglabājot mazu zāles garumu.
- Bieža zālāja pļāvēja ieslēgšanas un izslēgšanas pļaušanas laikā samazina pļaušanas jaudu tā pat kā pilnībā neuzlādēts akumulators.

- Ieslēdzot riteņu piedziņu, samazinās pļaušanas jauda, kā arī akumulatora ekspluatācijas ilgums.
- Lai uzlabotu pļaušanas jaudu, mēs iesakām pļaut bieži, iestatīt augstāku pļaušanas augstumu un pārvietot ierīci iešanas ātrumā.
- Pļaušanas veiktspēja (m<sup>2</sup>) ar 100% akumulatora uzlādi:
  - 42.9 Li: maks. 400 m<sup>2</sup>
  - 42.9 Li SP: maks. 400 m<sup>2</sup>
  - 46.9 Li SP: maks. 500 m<sup>2</sup>



### NORĀDĪJUMS

Lai palielinātu akumulatora ekspluatācijas ilgumu, var iegādāties papildu akumulatoru.

### Padomi par pļaušanu

- Pļaušanas augstumu iestatiet nemainīgu 3-5 cm, nenopļaujiet vairāk kā pusi no zāles augstuma.
- Nepārslogojiet zālienu plāvēju! Ja garā, biežā zālē ievērojami samazinās motora apgriezīnu skaits, palieliniet pļaušanas augstumu un pļaujiet vairākas reizes.
- Vējš un saule zālāju pēc pļaušanas var izžāvēt - tādēļ pļaujiet vēlā pēcpusdienā.

## 8 TEHNISKĀ APKOPE UN TĪRĪŠANA



### BRĪDINĀJUMS!

#### Sagriešanās risks

Sagriešanās risks satverot asas un rotējošas ierīces daļas, kā arī griezējinstrumentus.

- Pirms apkopes, kopšanas un tīrīšanas darbiem vienmēr izslēdziet ierīci. Izņemiet akumulatoru.
- Veicot apkopes, kopšanas un remontdarbus, vienmēr lietojiet aizsargcimdus.

### 8.1 Regulāri veicamās apkopes

- Nodrošiniet, lai visi uzgriežņi, tapas un skrūves būtu cieši pievilktas un ierīce būtu drošā darba stāvoklī.
- Regulāri pārbaudiet zāles uztveršanas groza darba stāvokli, kā arī tā nodilumu.

### 8.2 Ierīces un pļaušanas mehānisma tīrīšana

#### UZMANĪBU!

#### Ūdens iekļūšanas risks

Iekļūstot ierīcē ūdenim, tas izraisīs īssavienojumu un elektrisko detaļu sabojāšanos.

- Nemazgājiet ierīci ar ūdeni.
- Tīrīšanai izmantojiet tikai rokas birsti vai suku.

1. Apturiet motoru (skatīt *Nodaļa 6.2 "Motora ieslēgšana un apturēšana (11)", lappuse 330*).
2. Izņemiet akumulatoru.
3. Zāles uztveršanas groza noņemšana.
4. Sagāziet ierīci uz sāniem un iztīriet pļaušanas mehānismu ar rokas birsti vai suku.

### 8.3 Griezējažu pārbaude un nomainīšana



#### BRĪDINĀJUMS!

#### Smagas traumas, ko rada aizmestas nažu daļiņas.

Lietots, saplaisājis vai bojāts griezējnazis var pārlūzt un tā daļas var kļūt par bīstamiem šāvīgiem.

- Regulāri veiciet griezējaža pārbaudi, vai tas nav bojāts.
- Nelietojiet zāliena plāvēju, ja griezējnazis ir nolietots vai bojāts.
- Trulu vai bojātu griezējnazī lūdziet uzasināt vai nomainīt AL-KO servisa centrā vai pie pilnvarota speciālista.

- Lai izvairītos no vibrācijām, vienmēr nomainiet griezējnazī un naža skrūvi vienlaikus.
- Pēc uzasināšanas griezējnazis nepieciešams balansēt. Nebalansēts griezējnazis izraisa stipru vibrāciju un ierīces bojājumus.

### 8.4 Riteņu piedziņas Boudena troses (papildaprīkojums) iestatīšana (17)

Ja ar ieslēgtu motoru riteņu piedziņu nav vairs iespējams ieslēgt, Boudena trosē ir kļuvusi pārāk gara un to nepieciešams nospriegot.



**ESIET PIESARDZĪGI!**

**Ievainojumu risks!**

Asas un kustīgas ierīces detaļas (piem., griezējnaži), kā arī pēkšņi kustību uzsākošs zāles plāvējs var radīt traumas.

- Boudena trosi drīkst regulēt tikai tad, ja ir apturēts dzinējs.

1. Izslēdziet ierīci un pagaidiet līdz plaušanas mehānisms apstājas.
2. Grieziet (17/a) Boudena troses regulējamo daļu (17/1) bultiņas virzienā.
3. Lai pārbaudītu iestatījumu, iedarbiniet motoru un ieslēdziet riteņu piedziņu.
4. Ja riteņu piedziņa joprojām nedarbojas, nogādājiet zāles plāvēju servisā vai pilnvarotā specializētajā darbnīcā.

**8.5 Remontdarbi**



**BRĪDINĀJUMS!**

**Traumu gūšanas risks remonta darbu laikā**

Neatbilstoši remontu var radīt smagas traumas un ierīces bojājumus.

- Remontdarbus drīkst veikt tikai AL-KO servisa centros vai pilnvarotās specializētajās darbnīcās.

Turpmāk tekstā norādītajos gadījumos sazinieties ar AL-KO servisa centru.

- Motoru vairs nevar iedarbināt.
- Ierīce ir saskārusies ar šķērslī.
- Griezējnazis un/vai motora vārpsta ir saliekti.
- Ierīce vibrē un smagi griežas.
- Akumulators ir iztecējis vai bojāts.

**9 PALĪDZĪBA TRAUCĒJUMU GADĪJUMĀ**



**ESIET PIESARDZĪGI!**

**Ievainojumu risks!**

Asas un rotējošas ierīces daļas var radīt traumas.

- Veicot apkopes, kopšanas un remontdarbus, vienmēr lietojiet aizsargcimdus!



**NORĀDĪJUMS**

Ja rodas bojājumi, kas nav uzskaitīti šajā tabulā, vai bojājumi, kurus nevarat novērst patstāvīgi, lūdzam sazināties ar mūsu servisa centru.

Problēma	Iemesls	Novēršana
<b>Motors nesāk darboties.</b>	Drošības ievietojamā atslēga nav ievietota atslēgslēdzīt.	Ievietojiet drošības ievietojamo atslēgu atslēgslēdzīt.
	Nav akumulatora vai tas uzstādīts nepareizi.	Uzstādi pareizi akumulatoru.
	Akumulators ir izlādējies.	Uzlādējiet akumulatoru.
<b>Samazināta motora jauda.</b>	Bloķēts griezējnazis.	<ul style="list-style-type: none"> <li>■ Atbrīvojiet nazi no sastrēguma.</li> <li>■ Sāciet ierīci lietot uz zemākas zāles.</li> </ul>
	Bojāts kabelis vai slēdzis.	Nelietojiet ierīci! Apmeklējiet AL-KO servisa centru.
	Akumulators ir izlādējies.	Uzlādējiet akumulatoru.
	Griezējnazis ir truls.	Nododiet griezējnazi uzasināšanai AL-KO servisa centrā.
	Izsviedējā pārāk daudz zāles.	<ul style="list-style-type: none"> <li>■ Izfīriet zāli.</li> <li>■ Izfīriet novirzītājvāku.</li> </ul>

Problēma	Iemesls	Novēršana
<b>Motors pļaušanas laikā pārstāj darboties.</b>	Griezējnazis ir truls.	Nododiet griezējnazī uzasināšanai AL-KO servisa centrā.
	Motors ir pārslogots.	Izslēdziet ierīci, novietojiet uz līdzenas virsmas vai zāles un ieslēdziet atkārtoti.
<b>Zāles uztveršanas kaste nav pietiekami uzpildīta.</b>	Zāle ir mitra.	Ļaujiet zālei nožūt.
	Zāles uztveršanas kaste ir nosprūdzusi.	Noīrīet zāles uztveršanas kastes režģi.
	Pārāk daudz zāles izmetēja kanālā vai korpusā.	<ul style="list-style-type: none"> <li>■ Iztīriet izmetēja kanālu/korpusu.</li> <li>■ Pielāgot pļaušanas augstumu.</li> </ul>
	Griezējnazis ir truls.	Nododiet griezējnazī uzasināšanai AL-KO servisa centrā.
<b>Ievērojami samazinās akumulatora ekspluatācijas ilgums.</b>	Pārāk zems pļaušanas augstums.	Iestatiet augstāku pļaušanas augstumu.
	Zāle ir pārāk gara vai pārāk mitra.	Ļaujiet zālei izžūt un iestatiet augstāku pļaušanas augstumu.
	Pļaušanas ātrums ir pārāk liels.	<ul style="list-style-type: none"> <li>■ Samaziniet pļaušanas ātrumu.</li> <li>■ Iztīriet izmetēja kanālu/korpusu — griezējnazim ir jāgriežas brīvi.</li> </ul>
	Zāles uztveršanas kaste ir pilna.	Iztukšojiet zāles uztveršanas kasti un iztīriet izmetēja kanālu.
	Akumulatora darbmūžs ir beidzies.	Nomainiet akumulatoru. Lietojiet tikai oriģinālās ražotāja daļas.
<b>Akumulatora neuzlādējas.</b>	Akumulatora kontakti ir kļuvuši netīri.	Noīrīet akumulatora kontaktus ar nemetālisku materiālu un uzsmidziniet uz tiem kontaktiem paredzētu eļļošanas aerosolu. <b>Uzmanību:</b> <i>Neizraisiet īssavienojumu, savienojot akumulatora kontaktus ar metāla priekšmetiem!</i>
	Akumulatoram vai lādētājam ir bojājums.	Pasūtiet rezerves daļas no AL-KO.
	Akumulators ir pārāk karsts.	Ļaujiet akumulatoram atdzist.

## 10 TRANSPORTĒŠANA



### NORĀDĪJUMS

Akumulatora nominālā enerģija ir lielāka par 100 Wh! Tāpēc ievērojiet turpmāk uzskaitītos drošības norādījumus!

Uz komplektā iekļauto lītija-jonu akumulatoru attiecas bīstamo ierīču tiesību akti, bet to atļauts transportēt, ievērojot atvieglotus noteikumus:

- Privātais lietotājs drīkst akumulatoru pārvadāt pa koplietošanas ceļiem bez papildus ierobežojumiem, ja tas ir iepakots atbilstoši mazumtirdzniecības noteikumiem un transportēšana tiek veikta ar privātu transportlīdzekli.

- Profesionāli lietotāji, kuri transportēšanu veic kopā ar savu galveno nodarbošanos (piem., piegādājot uz un no celtniecības objektiem vai demonstrācijām), arī var ievērot šos atvieglojumus.

Abos iepriekš minētajos gadījumos obligāti jāveic darbības, lai novērstu satura izplūšanu. Citos gadījumos obligāti ievērojiet bīstamo ierīču tiesību aktu noteikumus! Neievērošanas gadījumā nosūtītājam un, iespējams, arī pārvadātājam draud būtiski sodi.

### Papildu norādījumi par pārvadāšanu un nosūtīšanu

- Litija jonu akumulatorus drīkst transportēt vai nosūtīt tikai tad, ja tiem nav bojājumu!
- Akumulatoru transportēšanai izmantojiet tikai oriģinālo kartona vai bīstamo preču transportēšanai piemērotu kasti (nav nepieciešama akumulatoriem, kuriem nominālā jauda nepārsniedz 100 Wh).
- Uzstādiet akumulatora kontaktiem izolāciju, lai nepieļautu to īsslēgumu.
- Nodrošiniet, lai akumulators iepakojumā nevarētu brīvi pārvietoties un tam nerastos bojājumi.
- Pārliecinieties, vai transportēšanas vai nosūtīšanas laikā (piem., ar kurjeru vai transportēšanas uzņēmumu) ir pareizs sūtījuma marķējums un dokumentācija.
- Iepriekš pajautājiet, vai transportēšana ar izvēlēto pakalpojumu sniedzēju ir iespējama un parādiel viņam savu sūtījumu.

Lai sagatavotu sūtījumu, mēs iesakām piesaistīt bīstamo preču speciālistu. Ievērojiet arī iespējamās papildus valsts normatīvos aktus.

## 11 GLABĀŠANA

Pēc katras tīrīšanas reizes rūpīgi notīriet ierīci un - ja uzstādīti - uzstādiel visus aizsardzības apvalkus. Uzglabājiet ierīci sausā, slēgtā un bērniem nepieejamā vietā.

### 11.1 Akumulatora zāliena plāvēja glabāšana (18)



#### ESIET PIESARDZĪGI!

#### Ievainojumu risks!

Ja ierīce glabāšanas laikā ir pieejama bērniem un nepiederošām personām, iespējama trauma gūšana.

- Glabājiet ierīci vietā, kas nav pieejama bērniem un nepiederošām personām.
- Glabājiet ierīci tikai tad, ja ir izņemti akumulatori.

1. Izslēdziet ierīci: Izņemiet drošības ievietojoamo atslēgu.
2. Iestatiet augstāko plaušanas augstumu.
3. Izņemiet akumulatoru.
4. Ļaujiet motoram atdzist.
5. Ierīci rūpīgi notīriet.
6. Visas metāla detaļas ir jāapstrādā ar plānu eļļas vai silikona kārtiņu, lai aizsargātu tās no korozijas.
7. Nolikiet rokturi.
8. Ierīci glabājiet sausā, tīrā un no aukstuma aizsargātā vietā. Lai aizsargātu ierīci no putekļiem, aplājiet to ar gaisu caurlaidīgu brezentu. Lai nepieļautu mitruma uzkrāšanos, neizmantojiet polietilēna plēvi.

### 11.2 Akumulatora un lādēšanas ierīces glabāšana



#### BĪSTAMI!

#### Sprādziena un ugunsgrēka risks!

Var iestāties cilvēku nāve vai cilvēki var gūt smagas traumas, ja akumulators eksplodēs, jo ticis uzglabāts atklātas liesmas vai karstuma avota priekšā.

- Glabājiet akumulatoru vēsā un sausā vietā, taču nekad atklātas liesmas vai karstuma avota priekšā.



#### NORĀDĪJUMS

Uzlādējot akumulatoru, tas ir aizsargāts pret pārāk ilgu lādēšanu, jo lādētājam ir automātiskā uzlādes līmeņa identifikācijas funkcija un tāpēc akumulatoru var atstāt lādētājā, bet ne pastāvīgi.

**NORĀDĪJUMS**

Ievērojiet gan akumulatora, gan lādētāja atsevišķās lietošanas instrukcijas.

- Glabājiet akumulatoru sausā vietā, kur tas nevar sasalt un glabāšanas temperatūra ir no 0 °C līdz 25 °C, un akumulatora uzlādes līmenis ir apm. 40 - 60 %.
- Īssavienojuma riska dēļ neglabājiet akumulatoru līdzās metāliskiem vai skābi saturošiem priekšmetiem.

**12 UTILIZĀCIJA****Norādes par Vācijas elektrisko un elektronisko ierīču likumu (ElektroG)**

- Nolietotas elektriskās un elektroniskās ierīces aizliegts izmest sadzīves atkritumos, tās ir jānodod atsevišķā atkritumu savākšanas vai likvidēšanas vietā!
- Lietotās baterijas un akumulatori, kas nav uzstādīti ierīcē, pirms nodošanas jāizņem! To utilizāciju regulē Likums "Par baterijām".
- Elektrisko un elektronisko ierīču īpašnieku vai lietotāju pienākums ir pēc to nolietošanas šīs ierīces atgriezt.
- Gala lietotājs atbild par savu personīgo datu izdēšanas no utilizējamās nolietotās ierīces!

Pārsvītrotā konteineru simbols nozīmē, ka elektriskās un elektroniskās ierīces aizliegts izmest sadzīves atkritumos.

Elektriskās un elektroniskās ierīces šādās vietās iespējams nodot bez maksas:

- publiski-tiesiskās utilizācijas vai savākšanas vietās (piem., komunālajos uzņēmumos);
- Elektrisko ierīču pārdošanas vietās (fiziskās vai tiešsaistes), ja tirgotāja pienākums ir pieņemt šīs preces vai arī viņš to piedāvā brīvpriekš.

Šie izteikumi attiecas tikai uz tām ierīcēm, kas tiek uzstādītas un pārdotas Eiropas Savienības dalībvalstīs un uz kurām attiecināmas Eiropas Direktīvas 2012/19/ES prasības. Valstīs, kas nav Eiropas Savienības sastāvā, var būt atšķirīgi noteikumi attiecībā uz nolietoto elektrisko un elektronisko ierīču utilizāciju.

**Norādījumi par likumu „Par baterijām” (BattG)**

- Nolietotās baterijas un akumulatorus aizliegts izmest sadzīves atkritumos, tos ir jānodod atsevišķā atkritumu savākšanas vai likvidēšanas vietā!

- Lai droši izņemtu baterijas vai akumulatorus no elektriskās ierīces un noskaidrotu informāciju par to tipu vai ķīmisko sistēmu, lūdzam ievērot turpmāk sniegtos datus lietošanas vai montāžas instrukcijā.
- Bateriju un akumulatoru īpašnieku vai lietotāju pienākums ir pēc to nolietošanas šīs ierīces atgriezt. Atgriešana ir ierobežota līdz mājaiemniecībai atbilstošam daudzumam.

Lietotās baterijās var būt kaitīgas vielas vai smagie metāli, kas var radīt kaitējumu videi un veselības problēmas. Lietoto bateriju pārstrāde un tajās esošo resursu izmantošana sniedz būtisku lomu abos iepriekš minētajos gadījumos.

Pārsvītrotā konteineru simbols nozīmē, ka baterijas un akumulatorus aizliegts izmest sadzīves atkritumos.

Ja zem konteineru papildus ir doti simboli Hg, Cd vai Pb, tas nozīmē, ka:

- Hg: baterijā ir vairāk nekā 0,0005 % dzīvsudraba
- Cd: baterijā ir vairāk nekā 0,002 % kadmija
- Pb: baterijā ir vairāk nekā 0,004 % svina

Baterijas un akumulatorus šādās vietās iespējams nodot bez maksas:

- publiski-tiesiskās utilizācijas vai savākšanas vietās (piem., komunālajos uzņēmumos);
- bateriju un akumulatoru pārdošanas vietās;
- ierīču nolietoto bateriju vienotās sistēmas atpakaļpieņemšanas vietās;
- ražotāja atpakaļpieņemšanas vietās (ja tas nav vienotās atpakaļpieņemšanas sistēmas dalībnieks).

Šie izteikumi attiecas tikai uz tiem akumulatoriem un baterijām, kas tiek uzstādītas un pārdotas Eiropas Savienības dalībvalstīs un uz kurām attiecināmas Eiropas Direktīvas 2006/66/EK prasības. Valstīs, kas atrodas ārpus Eiropas Savienības, var būt atšķirīgi noteikumi attiecībā uz nolietoto akumulatoru un bateriju utilizāciju.

**13 KLIENTU APKALPOŠANAS DIENESTS/SERVISS**

Jautājumu gadījumā par garantiju, remontu vai rezerves daļām sazinieties ar tuvāko AL-KO servisa centru. Informāciju par tiem meklējiet šādā vietnē:

[www.al-ko.com/service-contacts](http://www.al-ko.com/service-contacts)



## 14 GARANTIJA

Iespējamos materiāla vai ražošanas brāķus iekārtā mēs novērsīsim atbilstoši likumā noteiktajam nolīguma termiņam attiecībā uz garantijas prasībām, paturot tiesības izvēlēties remontu vai jaunas preces piegādi. Nolīguma termiņš tiek noteikts, vadoties pēc tās valsts spēkā esošās likumdošanas, kurā ierīce tika nopirkta.

- Mūsu garantijas pakalpojumi ir spēkā tikai tad, ja: Garantija zaudē savu spēku, ja:
- ievērojāt šo lietošanas instrukciju.
  - tiek veikti patstāvīgi remontēšanas mēģinājumi;
  - ierīce tiek izmantota atbilstoši mērķim;
  - tiek veikta patvaļīga pārbūve;
  - tiek izmantotas oriģinālās rezerves daļas.
  - ierīce netiek lietota atbilstoši paredzētajam mērķim.

Garantija neattiecas uz:

- krāsas bojājumiem, kas radušies normāla nolietojuma rezultātā;
- dilstošajām detaļām, kas rezerves daļu kartē ir atzīmētas ar rāmīti xxxxxx (x).

Garantijas periods sākas no ierīces pirmreizējās pārdošanas pirmās dienas. Noteicošais ir datums uz pirkuma čeka. Lūdzam jūs ar šo garantijas deklarāciju un pirkuma čeku doties pie sava tirdzniecības pārstāvja vai uz tuvāko oficiālo klientu apkalpošanas centru. Šī deklarācija neskar pircēja likumā noteiktās garantijas prasības pret pārdevēju.

## 15 ORIĢINĀLĀS ES/EK ATBILSTĪBAS DEKLARĀCIJAS TULKOJUMS

Ar šo mēs ar pilnu atbildību paziņojam, ka mūsu piegādātā produkta konstrukcija atbilst saskaņoto ES direktīvu prasībām, ES drošības standartiem un produkta specifiskiem standartiem.

<p><b>Produkts</b> Akumulatora zāles plāvējs</p> <p><b>Sērijas numurs</b> G1043011</p>	<p><b>Ražotājs</b> AL-KO Geräte GmbH Ichenhauser Str. 14 D-89359 Kötz</p>	<p><b>Pilnvarotais pārstāvis par dokumentāciju</b> Andreas Hedrich Ichenhauser Str. 14 D-89359 Kötz</p>
<p><b>Tips</b> 42.9 Li 42.9 Li SP 46.9 Li SP</p> <p><b>Skaņas jaudas līmenis</b> EN ISO 3744 izmērītais/garantētais 42.9 Li: 93,3 dB(A)/96 dB(A) 42.9 Li SP: 93,3 dB(A)/96 dB(A) 46.9 Li SP: 94,2 dB(A)/96 dB(A)</p>	<p><b>ES direktīvas</b> 2006/42/EC 2014/30/EU 2000/14/EC 2011/65/EU</p> <p><b>Atbilstības novērtējums</b> 2000/14/EC Annex VI</p> <p><b>Pilnvarotā iestāde</b> TÜV Industrieservice GmbH TÜV SÜD Gruppen Westendstraße 199 80686 München Vācija NB Nr.: 0036</p>	<p><b>Saskaņotie standarti</b> EN 60335-1:2012/A11:2014 EN 60335-2-77:2010 EN 55014-1:2017 EN 55014-2:2015 EN 62233:2008</p> <p style="text-align: center;"></p> <p>Dr. Wolfgang Hergeth Managing Director</p>

# ПЕРЕВОД ОРИГИНАЛЬНОГО РУКОВОДСТВА ПО ЭКСПЛУАТАЦИИ

## Оглавление

1	Информация о руководстве по эксплуатации .....	338	6.3	Скашивание с травосборником (12, 13) .....	350
1.1	Символы на титульной странице .....	339	6.4	Включение и выключение колесного привода (14) .....	350
1.2	Условные обозначения и сигнальные слова .....	339	6.5	Мульчирование клином для мульчирования [46.9 Li SP] (15, 16) .....	350
2	Описание продукта .....	339	7	Указания по эксплуатации .....	351
2.1	Использование по назначению .....	339	8	Техобслуживание и уход .....	352
2.2	Случаи предусмотренного применения .....	339	8.1	Регулярные работы по техобслуживанию .....	352
2.3	Остаточные риски .....	339	8.2	Очистка устройства и косильного механизма .....	352
2.4	Предохранительные и защитные устройства .....	340	8.3	Проверка и замена ножа .....	352
2.5	Символы на устройстве .....	340	8.4	Установка боуденовского троса колесного привода (опционально) (17) .....	352
2.6	Комплект поставки .....	340	8.5	Ремонтные работы .....	353
2.7	Обзор продукта (01) .....	341	9	Устранение неисправностей .....	353
3	Указания по технике безопасности .....	341	10	Транспортировка .....	355
3.1	Указания по технике безопасности для газонокосилки .....	341	11	Хранение .....	355
3.1.1	Обучение .....	341	11.1	Хранение аккумуляторной газонокосилки (18) .....	355
3.1.2	Подготовительные меры .....	342	11.2	Хранение аккумулятора и зарядного устройства .....	356
3.1.3	Использование устройства .....	342	12	Утилизация .....	356
3.1.4	Техобслуживание и хранение .....	344	13	Сервисное обслуживание .....	357
3.2	Вибрационная нагрузка .....	345	14	Гарантия .....	357
3.3	Акустическая нагрузка .....	346	15	Перевод оригинальной декларации ответственности стандартам ЕК/ЕС .....	358
3.4	Указания по технике безопасности для аккумулятора и зарядного устройства .....	346	<b>1</b>	<b>ИНФОРМАЦИЯ О РУКОВОДСТВЕ ПО ЭКСПЛУАТАЦИИ</b>	
4	Установка .....	347	■	Немецкая версия содержит оригинальное руководство по эксплуатации. Все остальные языковые версии — это переводы оригинального руководства по эксплуатации.	
5	Ввод в эксплуатацию .....	347	■	Всегда держите это руководство по эксплуатации под рукой, чтобы прочитать его, если вам потребуется информация об устройстве.	
5.1	Зарядка аккумулятора (05) .....	347			
5.2	Определение уровня заряда аккумулятора (07) .....	348			
5.3	Вставка и извлечение аккумулятора (08) .....	348			
5.4	Включение и выключение питания (09) .....	348			
6	Управление .....	349			
6.1	Регулировка высоты среза (10) .....	349			
6.2	Запуск и останов двигателя (11) .....	349			

- Передавайте устройство другим лицам только вместе с этим руководством по эксплуатации.
- Прочтите и соблюдайте указания по технике безопасности и предупреждения, приведенные в данном руководстве по эксплуатации.

### 1.1 Символы на титульной странице

Символ	Значение
	Обязательно прочитайте данное руководство по эксплуатации перед вводом в эксплуатацию. Это необходимо для безопасной и безотказной работы.
	Руководство по эксплуатации
	Осторожно обращайтесь с литий-ионными аккумуляторами! В частности, соблюдайте указания по транспортировке, хранению и утилизации в данном руководстве по эксплуатации!

### 1.2 Условные обозначения и сигнальные слова



#### ОПАСНОСТЬ!

Указывает на опасную ситуацию, которая, если ее не избежать, приводит к смерти или серьезным травмам.



#### ПРЕДУПРЕЖДЕНИЕ!

Указывает на потенциально опасную ситуацию, которая, если ее не избежать, может привести к смерти или серьезным травмам.



#### ОСТОРОЖНО!

Указывает на потенциально опасную ситуацию, которая, если ее не избежать, может привести к травмам легкой и средней тяжести.

#### ВНИМАНИЕ!

Указывает на ситуацию, которая, если ее не избежать, может привести к имущественному ущербу.



#### ПРИМЕЧАНИЕ

Специальные указания для облегчения понимания и эксплуатации.

## 2 ОПИСАНИЕ ПРОДУКТА

### 2.1 Использование по назначению

Это устройство предназначено для кошения дерно-глеевой почвы в частном секторе, и может быть использовано только на высушенном газоне.

Другое или выходящее за рамки данного использования считается использованием не по назначению. Устройство должно использоваться только в полностью собранном состоянии.

Это устройство предназначено для частного использования. Любое другое использование или несанкционированные изменения и дополнения считаются использованием не по назначению и приводят к аннулированию гарантии, а также потери соответствия (знак CE) и отказ от какой-либо ответственности за ущерб, нанесенный пользователю или третьей стороне изготовителем.

### 2.2 Случаи предусмотренного применения

Устройство не предназначено для коммерческого использования в общественных парках, на спортивных площадках, в сельском и лесном хозяйствах.

- Не используйте устройство под дождем или на мокром газоне.
- Запрещается демонтировать или переключать предохранительные приспособления.

### 2.3 Остаточные риски

Даже при условии надлежащего использования оборудования, всегда существует определенные остаточные риски, которые нельзя исключить. В зависимости от типа устройства, его конструкции и условий применения невозможно исключить следующие потенциальные опасности:

- Отбрасывание срезанного материала, земли и небольших камней.
- Вдыхание частиц срезанного материала при отсутствии респиратора.
- Нанесение порезов при контакте с движущимися деталями ножа.

## 2.4 Предохранительные и защитные устройства



### ПРЕДУПРЕЖДЕНИЕ!

#### Опасность травмирования

Неисправность или бездействие предохранительных и защитных устройств могут стать причиной травм.

- Неисправные предохранительные и защитные устройства подлежат ремонту.
- Никогда не выводите из строя предохранительные и защитные устройства.

### Замок-выключатель с предохранительным торцевым ключом

Чтобы избежать непреднамеренного включения, устройство снабжено предохранительным торцевым ключом. После выключения и перед началом техобслуживания предохранительный торцевой ключ необходимо снять.

### Предохранительная дуга

Устройство оснащено предохранительной дугой. В момент опасности просто отпустите предохранительную дугу. Двигатель и косильный механизм остановятся.

### Кнопка «Пуск»

Чтобы запустить двигатель с помощью предохранительной дуги, сначала нажмите кнопку «Пуск».

### Отражательная заслонка

Отражательная заслонка обеспечивает защиту, например, от частиц срезанного материала и камней, которые могут отбрасываться.

## 2.5 Символы на устройстве

Символ	Значение
	Соблюдайте особую осторожность при работе!
	Перед вводом в эксплуатацию прочтите руководство по эксплуатации!
	Опасность от отбрасываемых предметов!

Символ	Значение
	Удалите посторонних лиц из опасной зоны!
	Берегите руки и ноги от косильного механизма!
	Всегда вынимайте предохранительный ключ перед началом работы с устройством!
	Нож будет работать после выключения питания. Не прикасайтесь к ножу до тех пор, пока все детали устройства не остановятся!
	Не используйте устройство под дождем или вне помещения!
	Не применимо. Используется только для электро- или бензосилок.
	Не применимо. Используется только для электро- или бензосилок.
	Не применимо. Используется только для электро- или бензосилок.
	Не применимо. Используется только для электро- или бензосилок.

## 2.6 Комплект поставки

	<b>ПРИМЕЧАНИЕ</b> Аккумулятор и зарядное устройство идут в комплекте только с некоторыми позициями, см. технические характеристики далее в руководстве по эксплуатации.
--	--

Для модели 46.9 Li SP клин для мульчирования можно приобрести отдельно в виде аксессуара.

## 2.7 Обзор продукта (01)

В обзоре продукта (01) дается краткий обзор устройства.

Номер	компонента
01/1	Кнопка «Пуск»
01/2	Предохранительная дуга
01/3	Направляющая балка
01/4	Вилка переключения передач для колесного привода*
01/5	Емкость для травы
01/6	Косильный механизм
01/7	Аккумуляторный отсек
01/8	Регулировка высоты среза
01/9	Отражательная заслонка
01/10	Индикатор уровня загрузки
01/11	Зарядное устройство для аккумулятора**
01/12	Аккумулятор**
01/13	Предохранительный торцевой ключ для замка-выключателя в аккумуляторном отсеке
01/14	Клин для мульчирования***

\* Только для 42.9 Li SP и 46.9 Li SP.

\*\* В зависимости от артикула изделия, см. технические характеристики.

\*\*\* Для 46.9 Li SP доступно в виде аксессуара.

## 3 УКАЗАНИЯ ПО ТЕХНИКЕ БЕЗОПАСНОСТИ



### ОПАСНОСТЬ!

**Опасность для жизни и опасность тяжелых травм!**

Незнание указаний по технике безопасности и инструкций по эксплуатации может привести к серьезным травмам и даже смерти.

- Все указания по технике безопасности и инструкции по эксплуатации данного руководства, а также руководства по эксплуатации, о которых идет речь, должны соблюдаться до использования устройства.
- Сохраните все поставляемые документы для использования в будущем.

## 3.1 Указания по технике безопасности для газонокосилки

### 3.1.1 Обучение

- Внимательно прочтите руководство по эксплуатации. Ознакомьтесь с органами управления и указаниями по надлежащей эксплуатации устройства.
- Не разрешайте детям или другим лицам, которые не ознакомлены с руководством по эксплуатации, использовать газонокосилку.
  - Дети должны находиться под присмотром, и им необходимо запретить играть с устройством.

- Детям запрещается выполнять очистку и техническое обслуживание.
- Местным законодательством может быть установлен минимальный возраст оператора.
- Данное устройство не предназначено для использования лицами с ограниченными физическими ощущениями или умственными способностями, а также с недостаточным опытом и знаниями, кроме случаев, если они находятся под наблюдением лица, ответственного за их безопасность, или прошли инструктаж по эксплуатации устройства.
- Никогда не косите, если поблизости кто-то находится, особенно дети и животные.
- Помните, что пользователь несет ответственность за несчастные случаи с другими лицами или ущерб, причиненный их имуществу.
- Не работайте с устройством под воздействием алкоголя, наркотических средств или лекарственных препаратов.

### 3.1.2 Подготовительные меры

- Всегда носите прочную обувь и длинные брюки во время эксплуатации устройства. Запрещается выполнять эксплуатацию устройства босиком или в легких сандалиях. Запрещается носить свободную одежду или одежду с висящими шнурами или ремнями.
- Проверьте местность, на которой используется устройство, и удалите все предметы, которые могут быть захвачены и отброшены устройством.
- Перед использованием необходимо всегда визуально проверять нож, крепежные пальцы и весь режущий узел на предмет износа и повреждений. Изношенные или поврежденные нож и крепежные пальцы необходимо заменять во избежание нарушения баланса. Изношенные или поврежденные предупреждающие знаки необходимо заменять.

### 3.1.3 Использование устройства

- Кошение можно выполнять только при дневном свете или при хорошем освещении.

- Если возможно, избегайте использования устройства на мокрой траве.
- Всегда соблюдайте правильное положение на склонах.
- Используйте устройство только на скорости ходьбы.
- Нужно косить поперек склона, ни в коем случае не вверх и вниз по склону.
- Будьте особенно осторожны при изменении направления движения по склону.
- Не косите на чрезмерно крутых склонах.
- Будьте особенно осторожны при повороте газонокосилки или если вы тянете ее на себя.
- Остановите ножи, если необходимо наклонить косилку для перемещения по другим участкам, кроме газона, и при перемещении косилки в место кошения и из него.
- Не используйте устройство с поврежденными предохранительными устройствами или защитными решетками или без прикрепленных защитных устройств, например, отражательного листа и (или) травосборника. Поврежденные защитные устройства и крышки должны быть заменены, а отсутствующие устройства и крышки должны быть установлены правильно.
- Запускайте двигатель с осторожностью и в соответствии с инструкциями производителя. Держите ноги достаточно далеко от ножей.
- При запуске двигателя не наклоняйте газонокосилку, если ее не нужно поднимать во время работы. В этом случае наклоняйте ее только настолько, насколько это необходимо, и поднимите только от себя.
- Не запускайте двигатель, стоя перед разгрузочным каналом.
- Держите руки или ноги вдали от вращающихся деталей. Держитесь вдали от разгрузочного отверстия.
- Ни в коем случае не поднимайте и не держите устройство при работающем двигателе.
- Выключите двигатель и выньте предохранительный ключ для обеспечения безопасности. Убедитесь, что

все движущиеся детали полностью остановились:

- когда вы оставляете газонокосилку без присмотра;
- прежде чем снять блокировку или устранить закупорку разгрузочного канала;
- прежде чем проверять, чистить газонокосилку или выполнять на ней какие-либо работы;
- в случае столкновения с посторонним предметом. Прежде чем снова включить газонокосилку и начать ее эксплуатацию, проверьте ее на наличие повреждений и проведите необходимые ремонтные работы.
- Если газонокосилка начинает аномально вибрировать, требуется немедленная проверка:
  - Осмотрите на наличие повреждений.
  - Выполните необходимый ремонт поврежденных деталей.
  - Убедитесь, что все гайки, болты и винты надежно затянуты.
- Не эксплуатируйте устройство при плохих погодных

условиях, особенно во время дождя или грозы.

### 3.1.4 Техобслуживание и хранение

- Убедитесь, что все гайки, болты и винты плотно затянуты, а устройство находится в безопасном рабочем состоянии.
- Регулярно проверяйте травосборник на предмет износа или потери работоспособности.
- В целях безопасности замените изношенные или поврежденные детали.
- Убедитесь, что на устройствах с несколькими ножами движение одного ножа не может вызвать вращения остальных ножей.
- При настройке устройства держите пальцы вдали от движущихся ножей и неподвижных деталей.
- Прежде чем отправить устройство на хранение, дайте двигателю остыть.
- При обслуживании ножа убедитесь, что его можно перемещать, даже когда питание отключено.
- В целях безопасности замените изношенные или поврежденные детали. Ис-



пользуйте только оригинальные запасные части и аксессуары.

## 3.2 Вибрационная нагрузка

### ■ Опасность вибрации

*Фактическое значение вибрационной эмиссии при использовании устройства может отличаться от заявленного производителем значения.* Наблюдайте следующие факторы воздействия до или во время использования:

- Используется ли устройство по назначению?
- Материал разрезан или обработан правильно?
- Находится ли устройство в хорошем рабочем состоянии?
- Правильно ли заострен или установлен режущий инструмент?
- Установлены ли кронштейны и, если требуется, дополнительные вибрационными ручки, и плотно ли они соединены с устройством?
- Эксплуатируйте устройство только с частотой вращения двигателя, необходимой для отдельной работы. Избегайте максимальной частоты вращения, чтобы снизить уровень шума и вибрации.
- Из-за неправильного использования и технического обслуживания шум и вибрация устройства могут повыситься. Это наносит вред здоровью человека. В таких случаях немедленно выключайте устройство и обратитесь за его ремонтом в авторизованный сервисный центр.
- Степень вибрационного напряжения зависит от выполняемой работы или использования устройства. Оцените и установите соответствующие перерывы в работе. В результате вибрационная нагрузка в течение всего рабочего времени будет значительно снижена.
- Длительная эксплуатация устройства подвергает оператора вибрации и может вызвать проблемы с кровообращением (симптом «белого пальца»). Чтобы уменьшить этот риск, носите перчатки и держите руки в тепле. В случае обнаружения симптома «белого пальца» немедленно обратитесь к врачу. Эти симптомы вклю-

чают в себя: онемение, потерю чувствительности, покалывание, зуд, боль, слабость, изменение цвета или состояния кожи. Обычно эти симптомы влияют на пальцы, руки или пульс. При низких температурах риск возрастает.

- **Делайте во время рабочего дня длительные перерывы, чтобы отдохнуть от шума и вибраций.** Планируйте свою работу таким образом, чтобы разделить эксплуатацию устройств, которые создают сильные вибрации, на несколько дней.
- **Если вы почувствуете дискомфорт или дисхромиию кожи при использовании устройства в руках, немедленно прекратите работу.** Установите достаточные перерывы в работе. Работа без достаточных перерывов может привести к местной вибрационной болезни.
- **Минимизируйте риск воздействия вибрации.** Выполняйте обслуживание прибора в соответствии с инструкциями в руководстве по эксплуатации.
- **Если оборудование используется часто, обратитесь к**

дилеру, чтобы приобрести антивибрационные аксессуары (например, ручки).

- **Избегайте работы с прибором при температуре ниже 10 °С.** В плане работы определите, как можно ограничить вибрационную нагрузку.

### **3.3 Акустическая нагрузка**

Некоторая акустическая нагрузка, вызванная этим устройством, неизбежна. Выполняйте шумные работы в установленные и определенные сроки. При необходимости следует учитывать указания относительно «тихих часов» и ограничивать продолжительность работы наиболее необходимым. Для обеспечения личной защиты и защиты лиц, находящихся поблизости, необходимо носить беруши.

### **3.4 Указания по технике безопасности для аккумулятора и зарядного устройства**

Соблюдайте указания по технике безопасности, содержащиеся в отдельных руководствах по эксплуатации к аккумулятору и зарядному устройству.

См.

- руководство по эксплуатации 441630: литий-ионный аккумулятор B150 Li (B05-3640), B200 Li (B05-3650)
- руководство по эксплуатации 441633: зарядное устройство C130 Li (C05-4230)

#### 4 УСТАНОВКА

Установка: см. рис. (02) – (04).



##### ПРЕДУПРЕЖДЕНИЕ!

**Опасность из-за неполной установки!**

Эксплуатация неполного устройства может привести к серьезным травмам.

- Используйте устройство только в полностью собранном состоянии!
- Вставляйте аккумулятор только в полностью собранное устройство!
- Перед включением проверьте наличие и исправность всех предохранительных и защитных устройств!

#### 5 ВВОД В ЭКСПЛУАТАЦИЮ

##### 5.1 Зарядка аккумулятора (05)



##### ПРИМЕЧАНИЕ

Аккумулятор и зарядное устройство идут в комплекте только с некоторыми позициями, см. технические характеристики далее в руководстве по эксплуатации.

Допускается использование следующих литий-ионных аккумуляторов и зарядных устройств AL-KO:

Продукт	Наименование	№ заказа
Литий-ионный аккумулятор	B150 Li (B05-3640)	113280

Продукт	Наименование	№ заказа
Литий-ионный аккумулятор	B200 Li (B05-3650)	113524
Зарядное устройство	C130 Li (C05-4230)	113281

Аккумулятор заряжен неполностью. Перед первым использованием аккумулятор необходимо полностью зарядить. Аккумулятор можно заряжать при любом уровне заряда. Прерывание зарядки не приводит к повреждению аккумулятора.



##### ПРИМЕЧАНИЕ

Подробности см. в отдельных руководствах по эксплуатации к аккумулятору и зарядному устройству.



##### ОСТОРОЖНО!

##### Пожароопасность при зарядке!





Нагрев зарядного устройства может привести к пожару, если его поставить на легко воспламеняющиеся поверхности и не обеспечить достаточную вентиляцию.

- Всегда используйте зарядное устройство на негорючей поверхности и в негорючей среде.
- При необходимости: Освободите вентиляционные отверстия.

1. Поместите аккумулятор (05/1) в зарядное устройство (05/2) и вставьте штепсельную вилку (05/3) в розетку. Аккумулятор начнет заряжаться и светодиодный индикатор рабочего состояния (05/4) начнет мигать зеленым цветом.
2. Следите за индикатором (05/4). Полная зарядка при полном заряде длится примерно 1,5-2,0 часа. Зарядка прекращается автоматически, когда аккумулятор полностью зарядится. Светодиодный индикатор (05/4) постоянно горит зеленым цветом.
3. Отсоедините штепсельную вилку (05/3), когда зеленый светодиодный индикатор (05/4) начнет светиться непрерывно.
4. Нажмите и удерживайте кнопку фиксации с нижней стороны аккумулятора.
5. Затем извлеките аккумулятор (05/1) из зарядного устройства (05/2).

## Индикаторы состояния на зарядном устройстве (06)

Светодиодный индикатор (06/1) на зарядном устройстве указывает на уровень заряда аккумулятора и рабочее состояние зарядного устройства. Символы (06/2) на зарядном устройстве наглядно показывают на это состояние:

Символ	Светодиодный индикатор и уровень заряда
	Светодиодный индикатор горит зеленым цветом: аккумулятор полностью заряжен.
	Светодиодный индикатор мигает зеленым цветом: аккумулятор заряжается.
	Светодиодный индикатор горит красным цветом: в зарядном устройстве нет аккумулятора.
	Светодиодный индикатор мигает красным цветом: аккумулятор перегрелся и не заряжается.

## 5.2 Определение уровня заряда аккумулятора (07)

На передней части аккумулятора имеется панель управления с кнопкой (07/1) и светодиодными индикаторами уровня мощности (от 07/2 до 07/5).

1. Нажмите кнопку (07/1). Индикаторы заряда аккумулятора загораются в зависимости от уровня заряда аккумулятора.
2. Считайте уровень заряда и см. раздел «Индикаторы состояния заряда аккумулятора».

## Индикаторы состояния заряда аккумулятора

Светодиодные индикаторы	Уровень заряда
Зеленый (07/2)	Аккумулятор полностью заряжен (100 %).
Зеленый (07/3)	Уровень заряда аккумулятора выше 50 %.
Зеленый (07/4)	Уровень заряда аккумулятора ниже 50 %.

Светодиодные индикаторы	Уровень заряда
Красный (07/5)	Аккумулятор полностью разряжен или перегрет/переохлажден.

## 5.3 Вставка и извлечение аккумулятора (08)

### ВНИМАНИЕ!

#### Опасность повреждения аккумулятора

Если после использования устройства оставить аккумулятор внутри, это может привести к повреждению аккумулятора.

- Сразу после завершения работы следует извлечь аккумулятор из устройства и поместить на хранение в утепленное место.
- Вставлять аккумулятор в устройство следует непосредственно перед работой.

### Вставка аккумулятора

1. Откройте крышку (08/1) отсека для аккумулятора (08/a).
2. Вставьте аккумулятор (08/2) сверху в отсек до упора (08/b).
3. Закройте крышку отсека для аккумулятора.

### Извлечение аккумулятора

1. Нажмите и удерживайте кнопку фиксации на аккумуляторе.
2. Удалите аккумулятор (08/2).

## 5.4 Включение и выключение питания (09)

Предохранительный торцевой ключ для замка-выключателя на аккумуляторном отсеке используется для отключения энергоснабжения всего устройства.

**ПРЕДУПРЕЖДЕНИЕ!****Опасность травмирования**

Непредвиденное включение устройства может привести к серьезным травмам.

- Всегда перед перерывами и техобслуживанием: Выключите устройство и выньте предохранительный торцевой ключ.

**Включение питания**

1. Откройте крышку (09/1) аккумуляторного отсека (09/a).
2. Предохранительный торцевой ключ (09/2) вставить (09/b). После этого в устройство начнет подаваться рабочее напряжение, однако устройство не начнет работать.
3. Закройте крышку отсека для аккумулятора.
4. Включение устройства: Запустите двигатель см. *глава 6.2 "Запуск и останов двигателя (11)", Стр. 349.*

**Выключение питания**

1. Удалите предохранительный торцевой ключ (09/2).
2. Сразу после завершения работы следует извлечь аккумулятор из устройства, зарядить и хранить в защищенном от воздействия низких температур месте. Вставлять аккумулятор в устройство следует непосредственно перед следующим использованием.

**6 УПРАВЛЕНИЕ****ПРЕДУПРЕЖДЕНИЕ!****Опасность из-за неполной установки!**

Эксплуатация неполного устройства может привести к серьезным травмам.

- Используйте устройство только в полностью собранном состоянии!
- Вставляйте аккумулятор только в полностью собранное устройство!
- Перед включением проверьте наличие и исправность всех предохранительных и защитных устройств!

**6.1 Регулировка высоты среза (10)****ОСТОРОЖНО!****Опасность порезов**

Опасность порезов при касании работающего косильного механизма.

- Регулируйте высоту среза только при выключенном двигателе и остановленном косильном механизме.

1. Слегка прижмите (10/a) рычаг (10/1) наружу и удерживайте, чтобы разблокировать его.
  - Для низкой травы поверните (10/b) рычаг в направлении переднего колеса, минимальный уровень 1: 3 см
  - Для высокой травы поверните (10/c) рычаг в направлении заднего колеса, максимальный уровень 6: 7,5 см
2. Отпустите рычаг до упора в нужное положение.

**6.2 Запуск и останов двигателя (11)****ВНИМАНИЕ!****Опасность повреждения устройства**

Многочисленное короткое последовательное включение/выключение приводит к повреждению двигателя и режущего аппарата.

- Выключайте двигатель только тогда, когда косильный механизм находится в неподвижном состоянии.

**Запуск двигателя**

1. Нажмите кнопку пуска (11/1) и удерживайте ее в нажатом положении (11/a).
2. Прижмите (11/b) предохранительную дугу (11/2) к направляющей балке (11/3). Двигатель и косильный механизм запустятся.
3. Отпустите кнопку пуска (11/1) и удерживайте предохранительную дугу (11/2).

**ПРИМЕЧАНИЕ**

Предохранительная дуга не фиксируется. Придерживайте ее на направляющей балке на протяжении всей работы.

## Останов двигателя

1. Отпустите предохранительную дугу (11/2). Она автоматически переходит в нулевое положение.

Двигатель немедленно остановится. Косильный механизм будет работать, пока не остановится.



### ОСТОРОЖНО!

#### Опасность порезов

Контакт с движущимся по инерции косильным механизмом представляет опасность порезов.

- Дождитесь остановки косильного механизма.

## 6.3 Скашивание с травосборником (12, 13)

Устройство может работать с травосборником или без него.

### Навешивание емкости для травы

1. Остановите двигатель см. *глава 6.2 "Запуск и останов двигателя (11)", Стр. 349.*
2. Поднимите (12/a) отражательную заслонку (12/1).
3. Установите (12/b) травосборник (12/2).
4. Опустите отражательную заслонку.

### Проверка наполнения (13)

Полотно (13/1) для индикации уровня загрузки выпячивается вверх (13/a) под воздействием потока воздуха во время кошения. Если травосборник наполнен, полотно опускается вниз. Необходимо опорожнить травосборник.

### Навешивание и опорожнение травосборника



### ОСТОРОЖНО!

#### Опасность порезов

Опасность порезов при касании работающего косильного механизма.

- Снимайте травосборник только тогда, когда косильный механизм находится в неподвижном состоянии.



### ПРИМЕЧАНИЕ

При опорожнении травосборника также очищайте выпускные отверстия индикатора уровня загрузки, чтобы обеспечить надлежащую работоспособность.

1. Остановите двигатель см. *глава 6.2 "Запуск и останов двигателя (11)", Стр. 349.*
2. Поднимите отражательную заслонку (12/1).
3. Выньте травосборник (12/2) из держателей и извлеките назад.
4. Опорожните травосборник.
5. Очистите выпускные отверстия (13/2) под полотном индикатора уровня загрузки.
6. Установите травосборник (см. выше).

## 6.4 Включение и выключение колесного привода (14)



### ПРИМЕЧАНИЕ

Колесный привод можно включить только при работающем двигателе.

### Включение колесного привода

1. Включите устройство и запустите двигатель.
2. Прижмите вилку переключения передач для колесного привода (14/1) к направляющей балке (14/2) и удерживайте ее (14/a). Вилка переключения передач для колесного привода не фиксируется.

### Выключение колесного привода

1. Отпустите (14/b) вилку переключения передач для колесного привода (14/1). Она автоматически переходит в нулевое положение.

## 6.5 Мульчирование клином для мульчирования [46.9 Li SP] (15, 16)

Во время мульчирования срезаемый материал не собирается, а остается на траве. Мульча защищает почву от высыхания и обеспечивает ее питательными веществами. Лучшие результаты достигаются при регулярной стрижке прибл. на 2 см. Быстро гниет только молодая трава с мягкой листовой тканью.

- Высота травы перед мульчированием: макс. 8 см.
- Высота травы после мульчирования: мин. 4 см.

**ПРИМЕЧАНИЕ**

Отрегулируйте шаговую скорость в соответствии с мульчированием, не передвигайтесь слишком быстро.

**Установка клина для мульчирования****ОСТОРОЖНО!****Опасность порезов**

Опасность порезов при касании работающего косильного механизма.

- Перед установкой или удалением клина для мульчирования выключите устройство и вытащите предохранительный торцевой ключ.

1. Выключение устройства: Поверните предохранительный торцевой ключ в положение «0» и снимите его.
2. Дождитесь остановки косильного механизма.
3. Снимите травосборник.
4. Поднимите отражательную заслонку (15/1) и установите (15/a) клин для мульчирования (15/2) в отбрасывающий патрубок (15/3). Фиксатор должен защелкнуться.

**ВНИМАНИЕ!****Опасность повреждения устройства**

Если клин для мульчирования не защелкивается, возможно его повреждение или повреждение косильного механизма.

- Следите за тем, чтобы фиксатор защелкнулся.

**Удаление клина для мульчирования**

1. Выключение устройства: Поверните предохранительный торцевой ключ в положение «0» и снимите его.
2. Дождитесь остановки косильного механизма.
3. Поднимите отражательную заслонку.
4. Ослабьте фиксацию (16/1) на клине для мульчирования (16/a).
5. Выньте (16/b) клин для мульчирования (16/2).

**7 УКАЗАНИЯ ПО ЭКСПЛУАТАЦИИ**

Соблюдайте указания по технике безопасности (Указания по технике безопасности).

**ПРИМЕЧАНИЕ**

Соблюдайте местные предписания относительно использования газонокосилки.

- Обратите внимание на предметы в траве и удалите их из рабочей зоны.
- Косите только при хорошем освещении.
- Косите только острым ножом.
- Управляйте устройством только на направляющей балке.
- Перемещайте устройство только в прогулочном темпе.
- Всегда перемещайте устройство поперек склона. Не перемещайте газонокосилку вниз и вверх по склону, а также на склонах с углом более 10°. Соблюдайте особую осторожность при изменении рабочего направления.

**Режущая способность или срок службы аккумулятора**

- Режущая способность или площадь, которая может быть скошена, зависят от характеристик газона. На режущую способность влияют такие факторы, как длина травы, плотность травы, выбранная высота среза и влажность газона.
- Оптимальное время работы достигается за счет частого кошения и, следовательно, поддержания низкой высоты газона.
- Частое включение и выключение газонокосилки во время кошения также уменьшает режущую способность, как и не полностью заряженный аккумулятор.
- Включение привода колес уменьшает режущую способность и срок службы аккумулятора.
- Чтобы оптимизировать режущую способность, рекомендуем часто косить газон, устанавливать высоту среза и перемещать устройство в прогулочном темпе.
- Производительность в м<sup>2</sup> при заряде аккумулятора 100%:
  - 42.9 Li: макс. 400 м<sup>2</sup>
  - 42.9 Li SP: макс. 400 м<sup>2</sup>
  - 46.9 Li SP: макс. 500 м<sup>2</sup>

**ПРИМЕЧАНИЕ**

Чтобы продлить срок службы, можно приобрести дополнительный аккумулятор.

## Советы по кошению

- Высота среза травы остается на уровне 3-5 см, не выполняйте кошение на уровне, который превышает половину от этого значения.
- Не перегружайте газонокосилку! В случае длинной и тяжелой травы частота вращения заметно снижается, высоты среза травы повышается и приходится косить несколько раз.
- Ветер и солнце могут высушить газон после кошения, поэтому косите в конце дня.

## 8 ТЕХОБСЛУЖИВАНИЕ И УХОД



### ПРЕДУПРЕЖДЕНИЕ!

#### Опасность порезов

Опасность порезов при контакте с острыми движущимися деталями устройства и режущим инструментом.

- Всегда выключайте устройство до технического и сервисного обслуживания и очистки. Выньте аккумулятор.
- Всегда носите защитные перчатки во время технического обслуживания, ухода и очистки.

### 8.1 Регулярные работы по техобслуживанию

- Убедитесь, что все гайки, болты и винты плотно затянуты, а устройство находится в безопасном рабочем состоянии.
- Регулярно проверяйте работоспособность и износ травосборника.

### 8.2 Очистка устройства и косильного механизма

#### ВНИМАНИЕ!

#### Опасность вследствие попадания воды

Попадание воды в устройство может привести к короткому замыканию и повреждению электрических компонентов.

- не распыляйте на устройство воду;
- Используйте для очистки исключительно щетку с ручкой или тряпку.

1. Остановите двигатель (см. *глава 6.2 "Запуск и останов двигателя (11)", Стр. 349*).
2. Достаньте аккумулятор.
3. Снимите травосборник.
4. Наклоните устройство в сторону и очистите косильный механизм щеткой с ручкой или тряпкой.

### 8.3 Проверка и замена ножа



#### ПРЕДУПРЕЖДЕНИЕ!

#### Серьезные травмы от движущихся деталей ножа

Изношенный, потрескавшийся или поврежденный нож может сломаться, а его детали могут стать опасными снарядами.

- Регулярно проверяйте нож на предмет повреждений.
- Не используйте газонокосилку, если нож изношен или поврежден.
- Заточивать или заменять тупой или поврежденный нож разрешается только работникам сервисного центра AL-KO или авторизованного дилера.

- Чтобы избежать вибрации, нож и ножевой винт всегда необходимо заменять вместе.
- Перезатачиваемый нож должен быть сбалансирован. Разбалансировка ножа может привести к сильной вибрации и повреждению устройства.

### 8.4 Установка боуденовского троса колесного привода (опционально) (17)

Если при работающем двигателе не включается колесный привод, это означает, что боуденовский трос стал слишком длинным и его необходимо натянуть.



#### ОСТОРОЖНО!

#### Опасность травмирования

Движущиеся детали и детали с острыми краями (например, нож), а также внезапно приведенная в движение газонокосилка, могут привести к травмам.

- Регулируйте боуденовский трос только при выключенном двигателе.



1. Выключите устройство и дождитесь остановки режущего аппарата.
2. Поверните регулировочную деталь (17/1) на боуденовском тросе в направлении стрелок (17/a).
3. Чтобы проверить регулировку, запустите двигатель и включите колесный привод.
4. Если колесный привод все еще не работает, сдайте газонокосилку в сервисный центр или авторизованное специализированное предприятие.

### 8.5 Ремонтные работы



#### ПРЕДУПРЕЖДЕНИЕ!

#### Опасность травмирования во время ремонтных работ

Ненадлежащий ремонт может привести к серьезным травмам и повреждению устройства.

- Ремонтные работы разрешено проводить только сервисным центрам AL-KO или авторизованным предприятиям!

В следующих случаях обращайтесь в сервисный центр AL-KO:

- двигатель больше не запускается.

- устройство наехало на предмет.
- нож и (или) вал двигателя изогнуты.
- устройство вибрирует и не работает с педалью.
- аккумулятор вытекает или поврежден.

## 9 УСТРАНЕНИЕ НЕИСПРАВНОСТЕЙ



#### ОСТОРОЖНО!

#### Опасность травмирования

Движущиеся детали и детали с острыми краями могут привести к травмам.

- Всегда носите защитные перчатки во время технического обслуживания, ухода и очистки!



#### ПРИМЕЧАНИЕ

В случае возникновения неисправностей, которые не указаны в данной таблице или с которыми вы не можете справиться самостоятельно, обращайтесь в нашу сервисную службу.

Неисправность	Причина	Способы устранения
<b>Двигатель не работает.</b>	Предохранительный торцевой ключ не вставлен в замок-выключатель.	Вставьте предохранительный торцевой ключ в замок-выключатель.
	Аккумулятор отсутствует или неправильно установлен.	Вставьте аккумулятор правильно.
	Аккумулятор разряжен.	Зарядите аккумулятор.
	Нож закупорен.	<ul style="list-style-type: none"> <li>■ Устраните закупорку ножа.</li> <li>■ Запустите устройство на низком газоне.</li> </ul>
<b>Сниженная мощность двигателя.</b>	Поврежден кабель или выключатель.	Не используйте устройство! Обратитесь в сервисный центр AL-KO.
	Аккумулятор разряжен.	Зарядите аккумулятор.
	Нож затупился.	Обратитесь за заточиванием ножа в сервисный центр AL-KO.
	Слишком много травы в разгрузочном отверстии.	<ul style="list-style-type: none"> <li>■ Уберите траву.</li> <li>■ Очистите отражательную заслонку.</li> </ul>

Неисправность	Причина	Способы устранения
Двигатель останавливается во время кошения.	Нож затупился.	Обратитесь за заточиванием ножа в сервисный центр AL-KO.
	Двигатель перегружен.	Отключите устройство, поместите его на плоскую поверхность или на низкую траву, и снова запустите.
Травосборник заполнен недостаточно.	Газон влажный.	Дайте газону высохнуть.
	Травосборник забит.	Очистите сетку травосборника.
	Слишком много травы в разгрузочном канале или корпусе.	<ul style="list-style-type: none"> <li>■ Очистите разгрузочный канал или корпус</li> <li>■ Отрегулируйте высоту среза травы</li> </ul>
	Нож затупился.	Обратитесь за заточиванием ножа в сервисный центр AL-KO.
Срок эксплуатации аккумулятора значительно снизился.	Слишком низкая высота среза.	Установите большую высоту среза.
	Трава слишком высокая или слишком влажная.	Дайте траве высохнуть и установите большую высоту среза.
	Слишком высокая скорость кошения.	<ul style="list-style-type: none"> <li>■ Уменьшите скорость кошения</li> <li>■ Очистите разгрузочный канал или корпус, чтобы нож свободно вращался.</li> </ul>
	Травосборник заполнен.	Опорожните травосборник и очистите отбрасывающий патрубок.
	Срок службы аккумулятора истек.	Замените аккумулятор. Используйте только оригинальные аксессуары от производителя.
Аккумулятор не заряжается.	Загрязнены контакты.	Очистите контакты аккумулятора металлическим предметом и обработайте спреем для электрических контактов. <b>Внимание! Не допускайте замыкания контактов металлическим предметом!</b>
	Неисправность аккумулятора или зарядного устройства.	Закажите запасные части в AL-KO.
	Перегрев аккумулятора.	Дайте аккумулятору остыть.

## 10 ТРАНСПОРТИРОВКА



### ПРИМЕЧАНИЕ

Номинальная мощность аккумулятора составляет более 100 Вт⊔ч! Поэтому соблюдайте следующие правила транспортировки!

Литий-ионный аккумулятор подлежит закону про перевозку опасных грузов, но может быть транспортирован в упрощенных условиях:

- Частные пользователи могут перевозить аккумуляторы автотранспортом без каких-либо дополнительных требований, при условии их перевозки в заводской упаковке и для личных целей.
- Коммерческие пользователи, которые выполняют перевозки в связи со своей основной деятельностью (например, поставки на строительные площадки или места погрузки и из них), могут также воспользоваться данным упрощением.

В обоих вышеуказанных случаях принудительные меры должны быть приняты, чтобы предотвратить утечку содержимого. В других случаях правила об опасных грузах должны строго соблюдаться! Несоблюдение грозит отправителю и, возможно, перевозчику суровым наказанием.

### Прочие указания о транспортировке и отправке

- Транспортировка и пересылка литий-ионных аккумуляторов разрешается только при условии отсутствия повреждений!
- Для транспортировки аккумуляторов разрешается использовать только оригинальные коробки или подходящую тару для опасных грузов (требование не распространяется на аккумуляторы номинальной мощностью менее 100 Вт⊔ч).
- Открытые контакты аккумуляторов подлежат заклеиванию во избежание короткого замыкания.
- Внутри упаковки аккумуляторы должны быть защищены от смещения, в противном случае возможно их повреждение.
- При транспортировке или пересылке проверяйте правильность маркировки и документации (курьерской или экспедиторской служб).
- Предварительно выясните, возможна ли перевозка выбранным поставщиком услуг и оформите заказ.

При подготовке к пересылке рекомендуем обратиться к специалисту по опасным грузам. Также примите во внимание возможные дополнительные национальные правила.

## 11 ХРАНЕНИЕ

После каждого использования тщательно очищайте устройство и при необходимости устанавливайте все защитные крышки. Храните устройство в сухом, запираемом месте, недоступном для детей.

### 11.1 Хранение аккумуляторной газонокосилки (18)



#### ОСТОРОЖНО!

#### Опасность травмирования

Если во время хранения устройство доступно для детей и неуполномоченных пользователей, это может привести к травмам.

- Исключите возможность доступа к устройству детей и посторонних лиц.
- Храните устройство только с удаленными аккумуляторами.

1. Выключение устройства: Снимите предохранительный торцевой ключ.
2. Настройте высоту среза на максимально высокий уровень.
3. Достаньте аккумулятор.
4. Дайте двигателю остыть.
5. Тщательно очистите устройство.
6. Обработайте все металлические детали маслом или силиконом для защиты от коррозии.
7. Сложите направляющую балку.
8. Храните в сухом, чистом и утепленном месте. Накройте устройство дышащим непромокаемым брезентом для защиты от пыли. Не используйте полиэтиленовую пленку, чтобы предотвратить накопление влаги.

## 11.2 Хранение аккумулятора и зарядного устройства



### ОПАСНОСТЬ!

#### Взрыво- и пожароопасность!

Взрыв аккумулятора приведет к смерти или серьезным травмам в результате хранения вблизи открытого пламени или источников тепла.

- Храните аккумулятор в прохладном и сухом месте, как можно дальше от открытого пламени или источников тепла.



### ПРИМЕЧАНИЕ

Благодаря автоматическому распознаванию уровня заряда во время зарядки аккумулятор защищен от перегрузки и, таким образом, может оставаться в зарядном устройстве в течение определенного времени, но не постоянно.



### ПРИМЕЧАНИЕ

Подробности см. в отдельных руководствах по эксплуатации к аккумулятору и зарядному устройству.

- Аккумулятор следует хранить в сухом и защищенном от воздействия минусовых температур помещении при температуре от 0 до 25 °C. Во время хранения аккумулятор должен быть заряжен на 40 – 60 %.
- Во избежание короткого замыкания аккумулятор не следует хранить вблизи металлических или кислотосодержащих предметов.

## 12 УТИЛИЗАЦИЯ

### Указания по закону об электрическом и электронном оборудовании



- Электрическое и электронное оборудование не относится к бытовому мусору. Его необходимо собирать и утилизировать отдельно!
- Использованные батарейки или аккумуляторы следует вынимать из старого устройства перед сдачей! Их утилизация регулируется законом о батареях.
- Владельцы или пользователи электрического и электронного оборудования обяза-

ются вернуть устройство после использования согласно закону.

- Конечный пользователь несет ответственность за удаление своих личных данных с использованного оборудования, которое подлежит утилизации!

Символ перечеркнутого мусорного контейнера означает, что электрическое и электронное оборудование нельзя утилизировать вместе с бытовыми отходами.

Электрическое и электронное оборудование можно бесплатно сдать в следующих местах:

- Государственная служба по утилизации или пункт сбора (например, муниципальные склады)
- Магазины электрооборудования (стационарные и интернет-магазины), при условии, что продавцы обязаны принимать оборудование или предлагать возврат на добровольной основе.

Эти заявления действительны только для устройств, установленных и проданных в странах Европейского Союза, в соответствии с Директивой ЕС 2012/19/ЕС. В странах за пределами Европейского Союза могут действовать другие правила, касающиеся утилизации электрических и электронных устройств.

### Указания согласно закону о батарейках



- Использованные батарейки и аккумуляторы не относятся к бытовому мусору. Его необходимо собирать и утилизировать отдельно!
- Чтобы безопасно вынуть батарейки или аккумуляторы из электрического устройства, а также получить информацию о их типе или химической системе, см. дополнительную информацию в руководстве по эксплуатации или установке.
- Владельцы или пользователи батареек или аккумуляторов обязуются вернуть устройство после использования согласно закону. Возврат ограничивается допустимым количеством приобретенных или утилизированных товаров для домашнего хозяйства.

Использованные батареи могут содержать вредные вещества или тяжелые металлы, которые могут нанести вред окружающей среде и ущерб здоровью. Повторная переработка использованных батареек и использование

ресурсов, содержащихся в них, способствует защите этих двух важных активов.

Символ перечеркнутого мусорного контейнера означает, что батарейки и аккумуляторы нельзя утилизировать вместе с бытовыми отходами.

Кроме того, под символом мусорного контейнера нанесены символы Hg, Cd или Pb. Это выглядит следующим образом:

- Hg: батарея содержит более 0,0005 % ртути
- Cd: батарея содержит более 0,002 % кадмия
- Pb: батарея содержит более 0,004 % свинца

Аккумуляторы и батарейки можно бесплатно сдать в следующих местах:

- Государственная служба по утилизации или пункт сбора (например, муниципальные склады)

## 14 ГАРАНТИЯ

Мы устраняем возможные дефекты материалов или производства в течение срока давности, установленного законом в отношении рекламаций по качеству, путем ремонта или замены изделия. Срок давности определяется законодательством страны, в которой было приобретено устройство.

Наше гарантийное обязательство действительно только при:

- Соблюдаете данное руководство по эксплуатации
- надлежащем обращении;
- использовании оригинальных запасных частей.

Гарантия не распространяется на:

- повреждения лакокрасочного покрытия, вызванные нормальным износом;
- изнашивающиеся части, обозначенные в ведомости запасных частей рамкой xxxxxx (x).

Гарантийный срок начинается после покупки первым конечным пользователем. Определяющим фактором служит дата на документе, подтверждающем покупку. Обращайтесь с настоящим сертификатом и документом, подтверждающим покупку, к своему дилеру или в ближайший авторизованный сервисный центр. Настоящий сертификат не касается гарантируемых законом прав на претензии покупателя к продавцу.

- Магазины батареек и аккумуляторов
- Пункты приема общей системы возврата использованных батареек устройств
- Пункты приема изготовителя (если он не является членом объединенной системы возврата)

Эти заявления действительны только для аккумуляторов и батарей, которые продаются в странах Европейского Союза и соответствуют Директиве 2006/66/ЕС. В странах за пределами Европейского Союза могут действовать другие правила, касающиеся утилизации батарей и аккумуляторов.

## 13 СЕРВИСНОЕ ОБСЛУЖИВАНИЕ

Если у вас есть вопросы относительно гарантии, ремонта или запасных частей, обратитесь в ближайший сервисный центр AL-KO. Адрес можно найти в Интернете по следующему адресу:

[www.al-ko.com/service-contacts](http://www.al-ko.com/service-contacts)

Гарантия аннулируется при:

- самостоятельных попытках ремонта;
- самостоятельных технических изменениях;
- использовании не по назначению.

## 15 ПЕРЕВОД ОРИГИНАЛЬНОЙ ДЕКЛАРАЦИИ СООТВЕТСТВИЯ СТАНДАРТАМ ЕК/ЕС

Настоящим заявляем с полной ответственностью, что данный продукт в реализуемой на рынке форме соответствует требованиям гармонизированных Директив ЕС, стандартов безопасности ЕС и специальных стандартов, распространяющихся на данный продукт.

<b>Продукт</b> Аккумуляторная газонокосилка	<b>Производитель</b> AL-KO Geräte GmbH Ichenhauser Str. 14 D-89359 Kötz	<b>Лицо, ответственное за составление документа</b> Andreas Hedrich Ichenhauser Str. 14 D-89359 Kötz
<b>Серийный номер</b> G1043011		
<b>Тип</b> 42.9 Li 42.9 Li SP 46.9 Li SP	<b>Директивы ЕС</b> 2006/42/ЕС 2014/30/EU 2000/14/ЕС 2011/65/EU	<b>Гармонизированные стандарты</b> EN 60335-1:2012/A11:2014 EN 60335-2-77:2010 EN 55014-1:2017 EN 55014-2:2015 EN 62233:2008
<b>Уровень звуковой мощности</b> EN ISO 3744 Измеренный/гарантированный 42.9 Li: 93,3 дБ(А) / 96 дБ(А) 42.9 Li SP: 93,3 дБ(А) / 96 дБ(А) 46.9 Li SP: 94,2 дБ(А) / 96 дБ(А)	<b>Оценка соответствия</b> 2000/14/ЕС Annex VI <b>Уполномоченный орган</b> TÜV Industrieservice GmbH TÜV SÜD Gruppen Westendstraße 199 80686 Мюнхен Германия Номер NB: 0036	  Dr. Wolfgang Hergeth Managing Director

**ПЕРЕКЛАД ОРИГІНАЛУ ПОСІБНИКА З ЕКСПЛУАТАЦІЇ****Зміст**

1	Інформація про посібник із експлуатації.....	359	6.4	Увімкнення та вимкнення колісного приводу (14).....	370
1.1	Символи на титульній сторінці.....	360	6.5	Мульчування клином для мульчування [46.9 Li SP] (15, 16).....	371
1.2	Умовні позначення та сигнальні слова.....	360	7	Вказівки з використання.....	371
2	Опис пристрою.....	360	8	Технічне обслуговування та догляд.....	372
2.1	Використання за призначенням.....	360	8.1	Періодичні роботи з технічного обслуговування.....	372
2.2	Можливе передбачене використання.....	360	8.2	Очищення пристрою та косильного механізму.....	372
2.3	Залишкові ризики.....	360	8.3	Перевірка та заміна ножа.....	372
2.4	Запобіжні та захисні елементи.....	361	8.4	Налаштування боуденівського траса колісного приводу (17).....	372
2.5	Умовні позначення на пристрої.....	361	8.5	Ремонтні роботи.....	373
2.6	Комплект поставки.....	361	9	Усунення несправностей.....	373
2.7	Візуальний огляд виробу (01).....	362	10	Транспортування.....	375
3	Правила техніки безпеки.....	362	11	Зберігання.....	375
3.1	Правила техніки безпеки для газонкосарок.....	362	11.1	Зберігання акумуляторної газонкосарки (18).....	375
3.1.1	Навчання.....	362	11.2	Зберігання акумулятора та зарядного пристрою.....	376
3.1.2	Підготовчі заходи.....	363	12	Утилізація.....	376
3.1.3	Користування пристроєм.....	363	13	Сервісне обслуговування.....	377
3.1.4	Технічне обслуговування та зберігання.....	365	14	Гарантія.....	377
3.2	Вібраційне навантаження.....	365	15	Переклад оригінальної декларації відповідності стандартам ЄК/ЕС.....	378
3.3	Акустичне навантаження.....	367	<b>1</b>	<b>ІНФОРМАЦІЯ ПРО ПОСІБНИК ІЗ ЕКСПЛУАТАЦІЇ</b>	
3.4	Правила техніки безпеки для акумулятора й зарядного пристрою.....	367	■	Німецька версія містить оригінальний посібник із експлуатації. Всі інші мовні версії — це переклади оригінального посібника з експлуатації.	
4	Монтаж.....	367	■	Завжди тримайте цей посібник із експлуатації під рукою, щоб прочитати його, якщо вам знадобиться інформація про пристрій.	
5	Введення в експлуатацію.....	367	■	Передавайте пристрій іншим особам тільки разом з цим посібником із експлуатації.	
5.1	Заряджання акумулятора (05).....	367	■	Прочитайте та дотримуйтеся вказівок з техніки безпеки та попереджень, що містяться в цьому посібнику з експлуатації.	
5.2	Визначення рівня заряду акумулятора (07).....	368			
5.3	Встановлення та виймання акумулятора (08).....	369			
5.4	Увімкнення та вимкнення живлення (09).....	369			
6	Експлуатація.....	369			
6.1	Налаштування висоти зрізу (10).....	369			
6.2	Запуск та зупинка двигуна (11).....	370			
6.3	Косіння з травозбірником (12, 13).....	370			

## 1.1 Символи на титульній сторінці

Умовне позначення	Значення
	Обов'язково прочитайте цей посібник із експлуатації перед введенням в експлуатацію. Це є необхідною умовою безпечної та безвідмовної роботи.
	Посібник з експлуатації
	Обережно поводьтеся з літій-іонними акумуляторами! Зокрема, дотримуйтеся інструкцій з транспортування, зберігання та утилізації в цьому посібнику з експлуатації!

## 1.2 Умовні позначення та сигнальні слова



### НЕБЕЗПЕКА!

Вказує на небезпечну ситуацію, яка, якщо її не уникнути, призводить до смерті або серйозних травм.



### ПОПЕРЕДЖЕННЯ!

Вказує на потенційно небезпечну ситуацію, яка, якщо її не уникнути, може призвести до смерті або серйозних травм.



### ОБЕРЕЖНО!

Вказує на потенційно небезпечну ситуацію, яка, якщо її не уникнути, може призвести до травми легкої та середньої тяжкості.

### УВАГА!

Вказує на ситуацію, яка, якщо її не уникнути, може призвести до майнового збитку.



### ПРИМІТКА

Спеціальні вказівки для кращого розуміння та полегшення роботи.

## 2 ОПИС ПРИСТРОЮ

### 2.1 Використання за призначенням

Цей пристрій призначений для косіння дерно-глейового ґрунту в приватному секторі, і його можна використовувати тільки на висушеному газоні.

Будь-яке інше використання вважається використанням не за призначенням. Пристрій слід використовувати лише в повністю зібраному стані.

Цей пристрій призначено для приватного використання. Будь-яке інше використання або несанкціоновані зміни та доповнення конструкції вважаються використанням не за призначенням і призводять до анулювання гарантії, а також втрати відповідності (знак CE) та відмови від будь-якої відповідальності за шкоду, завдану користувачеві або третій стороні виробника.

### 2.2 Можливе передбачене використання

Пристрій не призначений для комерційного використання в громадських парках, на спортивних майданчиках, у сільському та лісовому господарствах.

- Не використовуйте пристрій під дощем або на мокрому газоні.
- Заборонено знімати чи вимикати захисні пристрої.

### 2.3 Залишкові ризики

Навіть за умови використання пристрою за призначенням залишаються ризики, які неможливо повністю виключити. Залежно від типу пристрою, його конструкції та умов застосування неможливо виключити наступні потенційні небезпеки:

- Відкидання зрізаного матеріалу, землі та дрібних каменів.
- Вдихання часток зрізаного матеріалу за відсутності респиратора.
- Нанесення порізів у разі контакту з рухомими деталями ножа.



## 2.4 Запобіжні та захисні елементи



### ПОПЕРЕДЖЕННЯ!

#### Небезпека травмування

Несправність або відсутність запобіжних та захисних елементів можуть призвести до серйозних травм.

- Несправні запобіжні та захисні елементи слід відремонтувати.
- У жодному разі не виводьте з ладу запобіжні та захисні елементи.

### Замок-вимикач з запобіжним торцевим ключем

Щоб уникнути ненавмисного увімкнення, пристрій має запобіжний торцевий ключ. Після вимкнення і перед початком техобслуговування запобіжний торцевий ключ слід зняти.

### Запобіжна скоба

Пристрій оснащений запобіжною дугою. У момент небезпеки просто відпустіть запобіжну дугу. Двигун та косильний механізм зупиняться.

### Кнопка «Пуск»

Щоб запустити двигун за допомогою запобіжної дуги, спочатку натисніть кнопку «Пуск».

### Відбивний щиток

Відбивний щиток забезпечує захист, наприклад, від часток зрізаного матеріалу та каменів, які можуть відкидатися.

## 2.5 Умовні позначення на пристрої

Умовне позначення	Значення
	Будьте особливо обережні під час роботи!
	Перед введенням в експлуатацію прочитайте посібник з експлуатації!
	Небезпека: під час роботи від пристрою можуть відлітати сторонні предмети!

Умовне позначення	Значення
	Виведіть сторонніх осіб із небезпечної зони!
	Бережіть руки і ноги від косильного механізму!
	Завжди виймайте запобіжний ключ перед початком роботи з пристроєм!
	Ніж працюватиме після вимкнення живлення. Не торкайтеся ножа, доки всі деталі пристрою не зупиняться!
	Не використовуйте пристрій під дощем або надворі!
	Не застосовується. Використовується тільки для електрокосарок або бензокосарок.
	Не застосовується. Використовується тільки для електрокосарок або бензокосарок.
	Не застосовується. Використовується тільки для електрокосарок або бензокосарок.
	Не застосовується. Використовується тільки для електрокосарок або бензокосарок.

## 2.6 Комплект поставки



### ПРИМІТКА

Акумулятор і зарядний пристрій йдуть в комплекті тільки з деякими позиціями, див. технічні характеристики далі в цьому посібнику користувача.

Для моделі 46.9 Li SP клин для мульчування можна придбати окремо як аксесуар.

## 2.7 Візуальний огляд виробу (01)

На малюнку (01) наведено візуальний огляд виробу.

Номер	компонента
01/1	Кнопка «Пуск»
01/2	Запобіжна скоба
01/3	Напрямна балка
01/4	Дуга перемикання для колісного приводу*
01/5	Травозбірник
01/6	Косильний механізм
01/7	Акумуляторний відсік
01/8	Регулювання висоти зрізання
01/9	Відбивна заслінка
01/10	Індикатор рівня наповнення
01/11	Зарядний пристрій для акумулятора**
01/12	Акумулятор**
01/13	Запобіжний торцевий ключ для замка-вимикача в акумуляторному відсіку
01/14	Клин для мульчування***

\* Тільки для 42.9 Li SP і 46.9 Li SP.

\*\* Залежно від артикулу, див. технічні характеристики.

\*\*\* Для 46.9 Li SP як аксесуар.

## 3 ПРАВИЛА ТЕХНІКИ БЕЗПЕКИ



### НЕБЕЗПЕКА!

#### Ризик смерті або тяжких травм!

Незнання правил техніки безпеки та експлуатації може призвести до серйозних травм і навіть смерті.

- Дотримуйтесь усіх інструкцій з техніки безпеки та інструкцій з експлуатації в цьому посібнику, а також в інших посібниках з експлуатації.
- Зберігайте всі документи для подальшого використання.

## 3.1 Правила техніки безпеки для газонокосарок

### 3.1.1 Навчання

- Уважно прочитайте посібник з експлуатації. Ознайомтеся з елементами керування та належною процедурою використання пристрою.
- Не дозволяйте дітям або іншим особам, що не ознайомлені з посібником з експлуатації, використовувати газонокосарку.
  - Не дозволяйте дітям бавитися з приладом.
  - Дітям заборонено очищати та виконувати техобслуговування.
  - Місцеве законодавство може встановлювати мінімальний вік користувача.
- Цей пристрій не призначений для використання особами з обмеженими фізичними відчуттями чи розумовими здібностями, а також без належного досвіду та знань, крім випадків, якщо вони знаходяться під наглядом особи, відповідальної за їхню безпеку, або пройшли інструктаж з експлуатації пристрою.

- У жодному разі не косіть, якщо поблизу знаходяться люди (особливо, якщо це діти) чи тварини.
- Пам'ятайте, що користувач несе відповідальність за нещасні випадки з іншими особами або збитки, заподіяні їхньому майну.
- Не використовуйте прилад, перебуваючи під впливом алкоголю, наркотичних речовин або медикаментів.

### 3.1.2 Підготовчі заходи

- Завжди носіть міцне взуття та довгі штани під час експлуатації пристрою. Заборонено виконувати експлуатацію пристрою босоніж або в легких сандалях. Заборонено носити вільний одяг або одяг з висячими шнурами або ремнями.
- Перевірте ландшафт, на якому використовуєте пристрій, і видаліть всі предмети, які можуть бути захоплені та відкинуті пристроєм.
- Перед використанням слід завжди візуально перевіряти, чи ніж, кріпильні пальці та весь ріжучий вузол не зношені та не пошкоджені. Зношені або пошкоджені ніж і кріпильні пальці слід замі-

нювати, щоб уникнути порушення балансу. Зношені або пошкоджені попереджувальні знаки слід замінювати.

### 3.1.3 Користування пристроєм

- Дозволено косити лише за денного або сильного штучного освітлення.
- Якщо можливо, уникайте використання пристрою на мокрій траві.
- Завжди дотримуйтеся правильного положення на схилах.
- Використовуйте пристрій тільки на швидкості ходьби.
- Потрібно косити поперек схилу, в жодному разі не вгору та вниз по схилу.
- Будьте особливо обережні під час зміни напрямку руху по схилу.
- Не косіть на надмірно крутих схилах.
- Будьте особливо обережні під час повороту газонокосарки або якщо ви тягнете її на себе.
- Зупиніть ножі, якщо потрібно нахилити косарку для переміщення по інших ділянках, окрім газону, і під час пере-

- міщення косарки в місце ко-  
сіння і з нього.
- Не використовуйте пристрій з пошкодженим запобіжними пристроями або захисними решітками або без прикріплених захисних пристроїв, наприклад, відбивного листа та (або) травозбірника. Пошкоджені захисні пристрої та кришки слід замінити, а відсутні пристрої та кришки — встановити правильно.
  - Запускайте двигун обережно та відповідно до інструкцій виробника. Тримайте ноги на достатній відстані від ножів.
  - Під час запуску двигуна не нахилийте газонокосарку, якщо її не потрібно піднімати під час роботи. У цьому випадку нахилийте її тільки настільки, наскільки це потрібно, і підіймайте тільки від себе.
  - Не заводьте двигун, стоячи перед розвантажувальним каналом.
  - Тримайте руки або ноги якомога далі від деталей, що обертаються. Тримайтеся якомога далі від розвантажувального отвору.
  - У жодному разі не піднімайте і не тримайте пристрій з працюючим двигуном.
  - З метою безпеки вимкніть двигун і вийміть запобіжний ключ. Переконайтеся, що всі рухомі деталі повністю зупинилися:
    - коли ви залишаєте газонокосарку без нагляду;
    - перш ніж зняти блокування або усунути закупорювання розвантажувального каналу;
    - до початку перевірки, очищення або роботи на газонокосарці;
    - після удару об сторонній предмет. Якщо виявлено пошкодження, виконайте необхідний ремонт, перш ніж продовжити використання газонокосарки.
  - Якщо газонокосарка починає аномально вібрувати, потрібна негайна перевірка:
    - Огляньте на наявність пошкоджень.
    - Виконайте необхідний ремонт пошкоджених деталей.
    - Переконайтеся, що всі гайки, болти та гвинти щільно затягнуто.

- Не використовуйте пристрій за поганих погодних умов, особливо під час дощу або грози.

### 3.1.4 Технічне обслуговування та зберігання

- Переконайтеся, що всі гайки, болти та гвинти щільно затягнуто, а пристрій знаходиться в безпечному робочому стані.
- Регулярно перевіряйте травозбірник на наявність закупорювання або несправності.
- З метою безпеки замінійте зношені або пошкоджені деталі.
- Переконайтеся, що на пристроях з декількома ножами рух одного ножа не може викликати обертання інших ножів.
- Під час налаштування пристрою тримайте пальці якомога далі від рухомих ножів і нерухомих деталей.
- Перш ніж здати пристрій на зберігання, дайте двигуну охолонути.
- Під час обслуговування ножа переконайтеся, що його можна переміщати, навіть коли живлення вимкнено.

- З метою безпеки замінійте зношені або пошкоджені деталі. Використовуйте тільки оригінальні запасні частини й аксесуари.

### 3.2 Вібраційне навантаження

- **Небезпека через вібрацію**  
*Фактичне значення вібраційної емісії під час використання пристрою може відрізнятися від заявленого виробником значення.* Спостерігайте за наведеними нижче факторами впливу до або під час використання:
  - Чи використовується пристрій за призначенням?
  - Чи матеріал розрізаний або оброблений правильно?
  - Чи пристрій перебуває в робочому стані?
  - Чи правильно загострений або встановлений різальний інструмент?
  - Чи встановлені кронштейни і, якщо потрібно, додаткові вібраційні ручки, і чи щільно вони з'єднані з пристроєм?
- Експлуатуйте пристрій тільки з частотою обертання двигуна, необхідною для виконання окремої роботи.

Уникайте максимальної частоти обертання, щоб знизити рівень шуму і вібрації.

- Через неправильну експлуатацію та технічне обслуговування шум і вібрація пристрою можуть підвищитися. Це завдає шкоди здоров'ю людини. У таких випадках негайно вимкніть пристрій і зверніться за його ремонтом в авторизований сервісний центр.
- Ступінь вібраційного навантаження залежить від виконуваної роботи або використання пристрою. Оцініть і встановіть відповідні перерви в роботі. В результаті вібраційне навантаження протягом всього робочого часу буде значно знижено.
- Тривала експлуатація пристрою наражає оператора на вібрації і може викликати проблеми з кровообігом (симптом «білого пальця»). Щоб зменшити цей ризик, носіть рукавиці та тримайте руки в теплі. У разі виявлення симптому «білого пальця» негайно зверніться до лікаря. До цих симптомів належать: оніміння, втрата чутливості, поколювання, свербіж, біль, слабкість, зміна кольору або стану шкіри. Зазвичай ці симптоми впливають на пальці, руки або пульс. За низьких температур ризик зростає.
- Робіть під час робочого дня тривалі перерви, щоб відпочити від шуму і вібрацій. Плануйте свою роботу так, щоб розділити експлуатацію пристроїв, які створюють сильні вібрації, на кілька днів.
- Якщо ви відчуваєте дискомфорт або якщо виникає дисхромія шкіри під час використання пристрою в руках, негайно припиніть роботу. Встановіть достатні перерви в роботі. Робота без достатніх перерв може призвести до місцевої вібраційної хвороби.
- Мінімізуйте ризик впливу вібрації. Виконуйте обслуговування пристрою відповідно до інструкцій в посібнику з експлуатації.
- Якщо обладнання використовується часто, зверніться до дилера, щоб придбати антивібраційні аксесуари (наприклад, ручки).
- Уникайте роботи з пристроєм за температури нижче 10 °С. У плані роботи визначте,

як можна обмежити вібраційне навантаження.

### 3.3 Акустичне навантаження

Деякого акустичного навантаження, спричиненого цим пристроєм, не можна уникнути. Виконуйте шумні роботи у встановлені і визначені терміни. За потреби слід враховувати вказівки щодо «тихих годин» і обмежувати тривалість роботи найбільш необхідною. Для забезпечення особистого захисту та захисту осіб, які перебувають поблизу, необхідно носити навушники.

### 3.4 Правила техніки безпеки для акумулятора й зарядного пристрою

Дотримуйтеся правил техніки безпеки в окремих посібниках із експлуатації під час використання акумулятора та зарядного пристрою.

Див.

- Посібник користувача 441630: Літій-іонний акумулятор B150 Li (B05-3640), B200 Li (B05-3650)
- Посібник користувача 441633: Зарядний пристрій C130 Li (C05-4230)

## 4 МОНТАЖ

Складання: Див. мал. (02) - (04).



### ПОПЕРЕДЖЕННЯ!

#### Небезпека через неповний монтаж!

Використання пристрою, змонтованого не в повному обсязі, може призвести до серйозних травм.

- Пристрій слід використовувати тільки за умови завершення монтажу в повному обсязі!
- Акумулятор слід вставляти в пристрій тільки за умови завершення монтажу в повному обсязі!
- Перед увімкненням перевірити наявність та функціональність всіх запобіжних й захисних пристроїв!

## 5 ВВЕДЕННЯ В ЕКСПЛУАТАЦІЮ

### 5.1 Заряджання акумулятора (05)



### ПРИМІТКА

Акумулятор і зарядний пристрій йдуть в комплекті тільки з деякими позиціями, див. технічні характеристики далі в цьому посібнику користувача.

Дозволено використання таких літій-іонних акумуляторів і зарядних пристроїв від AL-KO:

Виріб	Найменування	№ замовлення
Li-Ion акумулятор	B150 Li (B05-3640)	113280
Li-Ion акумулятор	B200 Li (B05-3650)	113524
Зарядний пристрій	C130 Li (C05-4230)	113281

Акумулятор частково заряджено! Акумулятор слід повністю зарядити перед першим використанням. Акумулятор можна заряджати на будь-якому рівні заряду акумулятора. Переривання зарядження не впливає на стан акумулятора.



### ПРИМІТКА

Більш детальна інформація знаходиться в окремих посібниках для акумулятора та зарядного пристрою.



**ОБЕРЕЖНО!**

**Пожежонебезпека під час заряджання!**

Нагрівання зарядного пристрою може призвести до пожежі, якщо його поставити на легкозаймисті поверхні і не забезпечити достатню вентиляцію.

- Завжди використовуйте зарядний пристрій на негорючій поверхні й у негорючому середовищі.
- За потреби: Звільніть вентиляційні отвори.

1. Вставте акумулятор (05/1) в зарядний пристрій (05/2), а штекер (05/3) в розетку. Акумулятор почне заряджатися, а світлодіодний індикатор робочого стану (05/4) почне блимати зеленим кольором.
2. Стежте за світлодіодним індикатором (05/4). Повне заряджання за повного заряду триває приблизно 1,5–2,0 години. Процес заряджання припиняється автоматично, коли акумулятор буде повністю заряджено. Світлодіодний індикатор (05/4) постійно світитиметься зеленим кольором.
3. Вийняти штекер (05/3), коли світлодіодний індикатор (05/4) почне світитися зеленим кольором.
4. Натисніть та утримуйте натиснутою кнопку з фіксацією на нижній стороні акумулятора.
5. Вийміть акумулятор (05/1) із зарядного пристрою (05/2).

**Індикатори рівня заряду на зарядному пристрої (06)**

Світлодіодний індикатор (06/1) на зарядному пристрої вказує на рівень заряду акумулятора та робочий стан зарядного пристрою. Символи (06/2) на зарядному пристрої наочно вказують на цей стан:

Умовне позначення	Світлодіодний індикатор та рівень заряду
	Світлодіодний індикатор світиться зеленим кольором: акумулятор повністю заряджений.
	Світлодіодний індикатор блимає зеленим кольором: акумулятор заряджається.

Умовне позначення	Світлодіодний індикатор та рівень заряду
	Світлодіодний індикатор світиться червоним кольором: в зарядному пристрої немає акумулятора.
	Світлодіодний індикатор блимає червоним кольором: акумулятор перегрівся та не заряджається.

**5.2 Визначення рівня заряду акумулятора (07)**

На передній частині акумулятора міститься панель керування з кнопкою (07/1) і світлодіодними індикаторами рівня потужності (від 07/2 до 07/5).

1. Натисніть кнопку (07/1). Індикатори заряду акумулятора запалляться залежно від рівня заряду акумулятора.
2. Визначте рівень заряду, див. розділ «Індикатори рівня заряду акумулятора».

**Індикатори рівня заряду акумулятора**

Світлодіодні індикатори	Рівень заряду акумулятора
Зелений (07/2)	Акумулятор повністю заряджений, тобто на 100 %.
Зелений (07/3)	Рівень заряду акумулятора вище 50 %.
Зелений (07/4)	Рівень заряду акумулятора нижче 50 %.
Червоний (07/5)	Акумулятор розряджено або він переохолодився/перегрівся.



### 5.3 Встановлення та виймання акумулятора (08)

#### УВАГА!

#### Небезпека пошкодження акумулятора

Якщо після використання акумулятор залишити в пристрої, це може призвести до пошкодження акумулятора.

- Одразу після використання акумулятор слід вийняти з пристрою та зберігати в захищеному від впливу низьких температур місці.
- Акумулятор слід вставляти в пристрій безпосередньо перед використанням.

#### Встановлення акумулятора

1. Відкрийте кришку (08/1) акумуляторного відсіку (08/a).
2. Вставте акумулятор (08/2) зверху в акумуляторний відсік до клацання (08/b).
3. Закрити кришку акумуляторного відсіку.

#### Виймання акумулятора

1. Натисніть та утримуйте натиснутою кнопку розблокування на акумуляторі.
2. Вийміть акумулятор (08/2).

### 5.4 Увімкнення та вимкнення живлення (09)

За допомогою запобіжного торцевого ключа для замка-вимикача на акумуляторному відсіку можна підключати та відключати живлення всього пристрою.



#### ПОПЕРЕДЖЕННЯ!

#### Небезпека травмування

Несанкціоноване увімкнення може привести до серйозних травм.

- Завжди перед перервами та техобслуговуванням: вимкніть пристрій та вийміть запобіжний торцевий ключ.

#### Увімкнення живлення

1. Відкрийте кришку (09/1) акумуляторного відсіку (09/a).
2. Вставте запобіжний торцевий ключ (09/2) (09/b). Це забезпечує пристрій напругою живлення, але пристрій ще не починає функціонувати.
3. Закрити кришку акумуляторного відсіку.

4. Увімкнути пристрій: Запустіть двигун див. розділ 6.2 "Запуск та зупинка двигуна (11)", сторінка 370.

#### Вимкнення живлення

1. Вийміть запобіжний торцевий ключ (09/2).
2. Одразу після використання акумулятор слід вийняти з пристрою, зарядити та зберігати в захищеному від впливу низьких температур місці. Наступного разу акумулятор слід вставляти в пристрій безпосередньо перед використанням.

## 6 ЕКСПЛУАТАЦІЯ



#### ПОПЕРЕДЖЕННЯ!

#### Небезпека через неповний монтаж!

Використання пристрою, змонтованого не в повному обсязі, може призвести до серйозних травм.

- Пристрій слід використовувати тільки за умови завершення монтажу в повному обсязі!
- Акумулятор слід вставляти в пристрій тільки за умови завершення монтажу в повному обсязі!
- Перед увімкненням перевірити наявність та функціональність всіх запобіжних й захисних пристроїв!

### 6.1 Налаштування висоти зрізу (10)



#### ОБЕРЕЖНО!

#### Небезпека порізів!

Небезпека порізів у разі контакту рук із працюючим косильним механізмом.

- Налаштовуйте висоту зрізу тільки з вимкненим двигуном і зупиненим косильним механізмом.
1. Злегка притисніть (10/a) важіль (10/1) назовні і утримуйте, щоб розблокувати його.
    - Для низької трави поверніть (10/b) важіль в напрямку переднього колеса, мінімальний рівень 1: 3 см
    - Для високої трави поверніть (10/c) важіль в напрямку заднього колеса, максимальний рівень 6: 7,5 см
  2. Відпустіть важіль до упору в потрібне положення.

## 6.2 Запуск та зупинка двигуна (11)

### УВАГА!

#### Небезпека пошкодження пристрою

Внаслідок багаторазового увімкнення та вимкнення двигуна, які дуже часто повторюються, двигун може бути пошкоджено.

- Двигун слід увімкнути тільки після повної зупинки косильного механізму.

### Запуск двигуна

1. Натисніть кнопку пуску (11/1) і утримуйте її натиснутою (11/a).
2. Притисніть (11/b) запобіжну дугу (11/2) до направляючої балки (11/3). Запуск двигуна та косильного механізму.
3. Відпустіть кнопку пуску (11/1) і утримуйте запобіжну дугу (11/2).



### ПРИМІТКА

Запобіжна скоба не фіксується. Напряму балку слід міцно утримувати протягом всього процесу обробки газону.

### Зупинка двигуна

1. Відпустіть запобіжну дугу (11/2). Вона автоматично повертається в нульове положення.

Двигун миттєво зупиниться. Косильний механізм деякий час продовжує інерційне обертання, потім зупиняється.



### ОБЕРЕЖНО!

#### Небезпека порізів!

Контакт із косильним механізмом, який обертається по інерції, може стати причиною різаних ран.

- Необхідно дочекатися повної зупинки косильного механізму.

## 6.3 Косіння з травозбірником (12, 13)

Пристрій можна використовувати з травозбірником або без нього.

### Встановіть травозбірник

1. Зупиніть двигун див. розділ 6.2 "Запуск та зупинка двигуна (11)", сторінка 370.
2. Підніміть (12/a) відбивний щиток (12/1).
3. Встановіть (12/b) травозбірник (12/2).
4. Опустіть відбивний щиток.

## Перевірка наповнення (13)

Полотно (13/1) для індикації рівня наповнення випинається догори (13/a) під впливом потоку повітря під час косіння. Якщо травозбірник наповнений, полотно опускається вниз. Необхідно спорожнити травозбірник.

### Навшування і спорожнення травозбірника



### ОБЕРЕЖНО!

#### Небезпека порізів!

Небезпека порізів у разі контакту рук із працюючим косильним механізмом.

- Знімайте травозбірник тільки тоді, коли косильний механізм знаходиться в нерухомому стані.



### ПРИМІТКА

Під час спорожнення травозбірника також очищайте випускні отвори індикатора рівня наповнення, щоб забезпечити належну працездатність.

1. Зупиніть двигун див. розділ 6.2 "Запуск та зупинка двигуна (11)", сторінка 370.
2. Підніміть відбивний щиток (12/1).
3. Вийміть травозбірник (12/2) і потягніть назад.
4. Спорожніть травозбірник.
5. Очистіть випускні отвори (13/2) під полотном індикатора рівня наповнення.
6. Встановіть травозбірник (див. вище).

## 6.4 Увімкнення та вимкнення колісного приводу (14)



### ПРИМІТКА

Колісний привід можна увімкнути тільки при працюючому двигуні.

### Увімкнення колісного приводу

1. Увімкніть пристрій і запустіть двигун.
2. Притисніть важіль колісного приводу (14/1) до направляючої балки (14/2) і утримуйте їх (14/a). Важіль колісного приводу не фіксується.

### Вимкнення колісного приводу

1. Відпустіть (14/b) важіль колісного приводу (14/1). Вона автоматично повертається в нульове положення.

## 6.5 Мульчування клином для мульчування [46.9 Li SP] (15, 16)

Під час мульчування матеріал, що зрізається, не збирається, а залишається на траві. Мульча захищає ґрунт від висихання і забезпечує її живильними речовинами. Кращі результати досягаються при регулярному скошуванні при бл. на 2 см. Швидко гниє тільки молода трава з м'якою листовою тканиною.

- Висота трави перед мульчуванням: макс. 8 см.
- Висота трави після мульчування: мін. 4 см.



### ПРИМІТКА

Налаштуйте крокову швидкість відповідно до мульчування, та не рухайтеся занадто швидко.

## Встановлення клина для мульчування



### ОБЕРЕЖНО!

#### Небезпека порізів!

Небезпека порізів у разі контакту рук із працюючим косильним механізмом.

- Перед встановленням або видаленням клина для мульчування вимкніть пристрій і витягніть запобіжний торцевий ключ.

1. Вимкнення пристрою: Поверніть запобіжний торцевий ключ в положення «0» і зніміть його.
2. Дочекайтеся зупинки косильного механізму.
3. Зніміть травозбірник.
4. Підніміть відбивну заслінку (15/1) і встановіть (15/a) клин для мульчування (15/2) у відкидний патрубок (15/3). Фіксатор має заблокуватися.

### УВАГА!

#### Небезпека пошкодження пристрою

Якщо клин для мульчування не зафіксовано, він та косильний механізм можуть бути пошкоджені.

- Переконайтеся, що фіксатор заблоковано.

## Зняття клина для мульчування

1. Вимкнення пристрою: Поверніть запобіжний торцевий ключ в положення «0» і зніміть його.

2. Дочекайтеся зупинки косильного механізму.
3. Підніміть відбивну заслінку.
4. Розблокуйте фіксатор (16/1) клина для мульчування (16/a).
5. Вийміть (16/b) клина для мульчування (16/2).

## 7 ВКАЗІВКИ З ВИКОРИСТАННЯ

Дотримуйтеся правил техніки безпеки (Правила техніки безпеки).



### ПРИМІТКА

Дотримуйтеся місцевих приписів щодо використання газонокосарки.

- Приберіть із газону сторонні предмети, які знаходяться в робочій зоні.
- Косіть тільки при хорошому освітленні.
- Косіть тільки гострим ножем.
- Керувати пристроєм слід тільки тримаючись за напрямна балка.
- Переміщення пристрою по газону слід здійснювати у повільному темпі.
- Пристрій завжди слід переміщати поперек схилу. Заборонено використовувати газонокосарку на схилах із нахилом більше 10°, а також працювати, рухаючись під гору або вниз. Дотримуйтеся особливої обережності під час зміни робочого напрямку.

## Ріжуча здатність або термін служби акумуляторів

- Ріжуча здатність або площа, яка може бути скошена, залежать від характеристик газону. На ріжучу здатність впливають такі фактори, як щільність трави, вибрана висота зрізання та вологість газону.
- Оптимальний час роботи досягається за рахунок частого скошування, а отже, підтримки низької висоти газону.
- Часте вмикання та вимкнення газонокосарки під час косіння також зменшує ріжучу здатність, як і неповністю заряджений акумулятор.
- Увімкнення приводу коліс зменшує ріжучу здатність і термін служби акумулятора.
- Щоб оптимізувати ріжучу здатність, рекомендуємо часто косити газон, встановлювати висоту зрізання та переміщати пристрій в повільному темпі.

- Ріжуча здатність в м<sup>2</sup> при 100% заряді акумулятора:
  - 42.9 Li: макс. 400 м<sup>2</sup>
  - 42.9 Li SP: макс. 400 м<sup>2</sup>
  - 46.9 Li SP: макс. 500 м<sup>2</sup>



#### ПРИМІТКА

Щоб продовжити термін служби, можна придбати додатковий акумулятор.

#### Поради щодо косіння

- Висота зрізу трави залишається на рівні 3-5 см, не виконуйте косіння на рівні, який перевищує половину від цього значення.
- Не перевантажуйте газонокосарку! У разі довгої та важкої трави частота обертання помітно знижується, а висота зрізання трави підвищується, і доводиться косити кілька разів.
- Вітер і сонце можуть висушити газон після косіння, тому косіть у кінці дня.

## 8 ТЕХНІЧНЕ ОБСЛУГОВУВАННЯ ТА ДОГЛЯД



#### ПОПЕРЕДЖЕННЯ!

##### Небезпека порізів!

Небезпека отримання різаних ран під час контакту з гострими рухомими деталями пристрою і ріжучим інструментом.

- Завжди вимикайте пристрій перед технічним і сервісним обслуговуванням та очищенням. Вийміть акумулятор.
- Завжди носіть захисні рукавиці під час технічного обслуговування, догляду та очищення.

### 8.1 Періодичні роботи з технічного обслуговування

- Переконайтеся, що всі гайки, болти та гвинти щільно затягнуто, а пристрій знаходиться в безпечному робочому стані.
- Регулярно перевіряйте працездатність і зношення травозбірника.

### 8.2 Очищення пристрою та косильного механізму

#### УВАГА!

##### Небезпека через потрапляння води

Потрапляння води на пристрій призводить до короткого замикання та пошкодження електричних компонентів.

- Уникайте потрапляння бризок води на пристрій.
- Для очищення пристрою слід використовувати щітку.

1. Зупиніть двигун (див. розділ 6.2 "Запуск та зупинка двигуна (11)", сторінка 370).
2. Вийміть акумулятор.
3. Зніміть травозбірник.
4. Нахиліть пристрій в сторону і очистіть косильний механізм щіткою з ручкою або ганчіркою.

### 8.3 Перевірка та заміна ножа



#### ПОПЕРЕДЖЕННЯ!

##### Серйозні травми від рухомих деталей ножа

Зношений, потрісканий або пошкоджений ніж може зламатися, а його деталі можуть стати небезпечними снарядами.

- Регулярно перевіряйте ніж на предмет пошкоджень.
- Не використовуйте газонокосарку, якщо ніж зношений або пошкоджений.
- Заточувати або замінювати тупий або пошкоджений ніж дозволено тільки працівникам сервісного центру AL-KO або авторизованого дилера.

- Щоб уникнути вібрації, ніж і ножовий гвинт завжди слід замінювати разом.
- Перезаточуваний ніж повинен бути збалансований. Розбалансування ножа може призвести до сильної вібрації та пошкодження пристрою.

### 8.4 Налаштування боуденівського троса колісного приводу (17)

Якщо при працюючому двигуні колісний привід вже не вмикається, боуденівський трос став надто довгим і його слід натягнути.

**ОБЕРЕЖНО!****Небезпека травмування**

Гострі та рухомі частини пристрою (наприклад, ріжучі ножі), а також газонокосарка, що раптово наблизилася, можуть призвести до травм.

- Регулюйте боуденівський трос тільки, якщо двигун вимкнений.

1. Вимкніть пристрій і дочекайтесь зупинки косильного механізму.
2. Поверніть регульовану частину (17/1) на боуденівському тросі у напрямку стрілки (17/a).
3. Щоб перевірити налаштування, запустіть двигун та увімкніть колісний привід.
4. Якщо колісний привід все ще не працює, принесіть газонокосарку до сервісного центру або авторизованої майстерні.

**8.5 Ремонтні роботи****ПОПЕРЕДЖЕННЯ!****Небезпека травмування під час ремонтних робіт**

Неналежний ремонт може привести до серйозних травм і порушень нормальної роботи.

- Технічне обслуговування потрібно проводити лише в сервісних центрах AL-KO або авторизованих майстернях!

У таких випадках звертайтеся в сервісний центр AL-KO:

- Двигун запускається.
- Під пристрій потрапив сторонній предмет.
- Ніж і (або) вал двигуна зігнуті.
- Пристрій вібрує та працює з перебоями.
- Акумулятор витікає або пошкоджений.

**9 УСУНЕННЯ НЕСПРАВНОСТЕЙ****ОБЕРЕЖНО!****Небезпека травмування**

Рухомі деталі та деталі з гострими краями можуть призвести до травм.

- Завжди носіть захисні рукавиці під час технічного і сервісного обслуговування та очищення!

**ПРИМІТКА**

У разі виникнення пошкоджень, які не зазначені в цій таблиці, або пошкоджень, з якими користувач не може впоратися сам, слід звернутися до нашої служби підтримки.

Несправність	Причина	Усунення
<b>Двигун не працює.</b>	Запобіжний торцевий ключ не вставляється у замок-вимикач.	Вставте запобіжний ключ в вимикач із ключем до клацання.
	Акумулятор відсутній або неправильно встановлений.	Правильно встановіть акумулятор.
	Акумулятор розряджений.	Зарядіть акумулятор.
	Ніж закупорений.	<ul style="list-style-type: none"> <li>■ Усуньте закупорювання ножа.</li> <li>■ Запустіть пристрій на низькому газоні.</li> </ul>
<b>Потужність двигуна знижується.</b>	Пошкоджено кабель або вимикач.	Не використовуйте пристрій! Зверніться до сервісного центру компанії AL-KO.
	Акумулятор розряджений.	Зарядіть акумулятор.
	Ніж затупився.	Зверніться за заточуванням ножа в сервісний центр AL-KO.

Несправність	Причина	Усунення
	Занадто багато трави в розвантажувальному отворі.	<ul style="list-style-type: none"> <li>■ Приберіть траву.</li> <li>■ Очистіть відбивний щиток.</li> </ul>
<b>Двигун зупиняється під час скошування.</b>	Ніж затупився.	Зверніться за заточуванням ножа в сервісний центр AL-KO.
	Двигун перевантажений.	Вимкніть пристрій, встановіть його на плоску поверхню або на низьку траву, і знову запустіть.
<b>Травозбірник недостатньо заповнений.</b>	Газон вологий.	Дайте газону висохнути.
	Травозбірник забитий.	Очистіть сітку травозбірника.
	Занадто багато трави в розвантажувальному каналі або корпусі.	<ul style="list-style-type: none"> <li>■ Очистіть розвантажувальний канал або корпус</li> <li>■ Відрегулюйте висоту зрізання трави.</li> </ul>
	Ніж затупився.	Зверніться за заточуванням ножа в сервісний центр AL-KO.
<b>Тривалість роботи від акумулятора суттєво знизилася.</b>	Занадто низька висота зрізання.	Установіть бажану висоту зрізання.
	Трава занадто висока або надто волога.	Відкладіть скошування, поки не підсохне трава, і установіть більшу висоту зрізання.
	Занадто висока швидкість скошування.	<ul style="list-style-type: none"> <li>■ Зменшіть швидкість косіння</li> <li>■ Очистіть розвантажувальний канал / корпус, щоб ніж вільно обертався.</li> </ul>
	Травозбірник заповнений.	Спорожніть травозбірник і очистіть розвантажувальний канал.
	Термін служби акумулятора завершився.	Замініть акумулятор. Використовуйте лише оригінальні запчастини від виробника.
<b>Акумулятор не заряджається.</b>	Контакти акумулятора забруднені.	Очистіть контакти акумулятора неметалевим предметом та обробити спреєм для контактів. <b>Увага! Не замикайте контакти акумулятора металевими предметами!</b>
	Несправність акумулятора або зарядного пристрою.	Замовте запасні частини у AL-KO.
	Акумулятор занадто гарячий.	Дочекайтеся охолодження акумулятора.

## 10 ТРАНСПОРТУВАННЯ



### ПРИМІТКА

Номинальна потужність акумулятора складає більше 100 Вт·год! Тому слід дотримуватись наступних правил транспортування!

Літій-іонний акумулятор підлягає закону про перевезення небезпечних вантажів, але його можна транспортувати за спрощених умов:

- з метою приватного використання користувачі можуть транспортувати акумулятор дорожнім транспортом без будь-яких додаткових заходів безпеки, але в упаковці для роздрібного продажу;
- Комерційні користувачі, які виконують перевезення в зв'язку зі своєю основною діяльністю (наприклад, поставки на будівельні майданчики або місця навантаження та з них), можуть також скористатися цим спрощенням.

В обох вищезгаданих випадках слід вжити примусових заходів, щоб запобігти витоку вмісту. В інших випадках слід суворо дотримуватися правил про небезпечні вантажі! Недотримання загрожувє відправнику і, можливо, перевізнику суворим покаранням.

### Інші вказівки щодо транспортування та надсилання

- Транспортувати та надсилати літій-іонні акумулятори дозволяється тільки у неушкодженому стані!
- Для транспортування акумулятора використовувати виключно оригінальну упаковку або відповідну упаковку для небезпечного вантажу (не стосується акумуляторів з номінальною потужністю менше 100 Вт·год).
- Необхідно заклеїти відкриті контакти акумулятора, щоб уникнути короткого замикання.
- Необхідно захистити акумулятор від ковзання всередині упаковки, щоб уникнути пошкоджень.
- В разі транспортування або надсилання необхідно перевірити правильність маркування та документації відвантаження (наприклад, кур'єрською або експедиторською службою).
- Необхідно заздалегідь дізнатися, чи можливе транспортування з обраним поста-

чальником послуг, і повідомити про надсилання.

Рекомендуємо звернутися до фахівця з небезпечних вантажів для підготування пристрою до надсилання. Слід дотримуватися будь-яких діючих національних приписів.

## 11 ЗБЕРІГАННЯ

Після кожного використання ретельно очищайте пристрій і за потреби встановлюйте всі захисні кришки. Зберігайте пристрій у сухому місці, що закривається, недоступному для дітей.

### 11.1 Зберігання акумуляторної газонокосарки (18)



#### ОБЕРЕЖНО!

#### Небезпека травмування

Якщо під час зберігання пристрій доступний для дітей та неуповноважених користувачів, це може призвести до травм.

- Пристрій слід зберігати у недоступному для дітей та некомпетентних осіб місці.
- Зберігайте пристрій тільки з видаленими акумуляторами.

1. Вимкнення пристрою: Вийміть запобіжний торцевий ключ.
2. Налаштуйте висоту зрізання на максимально високий рівень.
3. Вийміть акумулятор.
4. Дайте двигуну охолонути.
5. Ретельно очистіть пристрій.
6. Для захисту від корозії на всі металеві деталі нанесіть тонкий шар масла або силікону.
7. Складіть напрямну балку.
8. Зберігайте пристрій в сухому, чистому та захищеному від впливу низьких температур місці. Для захисту від пилу накрийте повітропроникним тентом. З метою запобігання накопиченню вологи не слід використовувати поліетиленову плівку.

## 11.2 Зберігання акумулятора та зарядного пристрою



### НЕБЕЗПЕКА!

#### Вибухо- та пожежонебезпека!

Вибух акумулятора призведе до смерті або серйозних травм в результаті зберігання біля відкритого полум'я або джерел тепла.

- Зберігайте акумулятор у прохолодному та сухому місці, якнайдалі від відкритого полум'я або джерел тепла.



### ПРИМІТКА

Завдяки автоматичному розпізнаванню рівня заряду під час заряджання акумулятор захищено від перевантаження і, таким чином, може залишатися в зарядному пристрої протягом певного часу, але не постійно.



### ПРИМІТКА

Дотримуватись окремих правил техніки безпеки при використанні акумулятора та зарядного пристрою.

- Зберігайте акумулятор в сухому та захищеному від впливу мінусових температур приміщенні при температурі від 0 до 25 °С. Під час зберігання акумулятор має бути заряджений на 40 - 60%.
- Щоб уникнути короткого замикання акумулятор не слід зберігати поблизу металевих предметів або предметів, що містять кислоту.

## 12 УТИЛІЗАЦІЯ

### Вказівки щодо електричного і електронного обладнання (ElektroG)



- Електронні та електричні пристрої не належать до звичайних побутових відходів. Їх слід збирати та викидати окремо.
- Використані батарейки або акумулятори, які вже не використовуються в старому пристрої, слід бути видалені перед викиданням! Їхня утилізація регулюється законом про акумулятори.
- Власники або користувачі електричного та електронного обладнання зобов'язуються

повертати його відповідно до законодавства після використання.

- Кінцевий користувач несе відповідальність за стирання своїх персональних даних з старого обладнання перед утилізацією!

Символ з перекресленого смітника означає, що електричні та електронні пристрої заборонено утилізувати разом з іншими побутовими відходами.

Електричні та електронні пристрої можна безкоштовно в таких місцях:

- Державна служба з видалення або збору (наприклад, муніципальні склади)
- Магазины електрообладнання (стаціонарні та інтернет-магазини) за умови, що продавці зобов'язані приймати їх чи пропонувати їх на добровільній основі.

Ці заяви застосовуються тільки для пристроїв, встановлених і проданих у країнах Європейського Союзу, відповідно до Директиви ЄС 2012/19/ЄС. У країнах за межами Європейського Союзу можуть діяти інші правила щодо утилізації електричних та електронних пристроїв.

### Примітки щодо закону про акумулятори (BattG)



- Старі батареї та акумулятори не належать до звичайних побутових відходів. Їх слід збирати та викидати окремо.
- Див. інформацію про безпечне видалення батарей або акумуляторів із електричного чи електронного пристрою, а також інформацію про тип використовуваної системи (наприклад, хімічний тип), у посібнику з експлуатації або встановлення.
- Власники або користувачі батарей або акумуляторів зобов'язуються повертати його відповідно до законодавства після використання. Повернення обмежується постачанням невеликих кількостей.

Старі батареї можуть містити шкідливі речовини або важкі метали, які можуть завдати шкоди довкіллю і здоров'ю. Утилізація відпрацьованих батарей і використання ресурсів, що містяться в них, сприяє захисту цих двох важливих активів.

Символ з перекресленого смітника означає, що батареї та акумулятори заборонено утилізувати разом з іншими побутовими відходами.



Крім того, під смітником є символи Hg, Cd або Pb, що виглядають таким чином:

- Hg: батарея містить понад 0,0005 % ртуті
- Cd: батарея містить понад 0,002 % кадмію
- Pb: батарея містить понад 0,004 % свинцю

Акумулятори та батареї можна безкоштовно в таких місцях:

- Державна служба з видалення або збору (наприклад, муніципальні склади)
- Магазили батарей і акумуляторів
- пункт збору загальної системи повернення відпрацьованих акумуляторів
- пункт збору виробника (якщо він не є членом загальної системи повернення)

Ці заяви застосовуються тільки для акумуляторів і батарей, встановлених і проданих у країнах Європейського Союзу, відповідно до Директиви ЄС 2006/66/ЄС. У країнах за межами Європейського Союзу можуть діяти інші правила щодо утилізації акумуляторів і батарей.

### 13 СЕРВІСНЕ ОБСЛУГОВУВАННЯ

Якщо у вас є питання щодо гарантії, ремонту або запасних частин, зверніться в найближчий сервісний центр AL-KO. Адресу можна знайти в Інтернеті за посиланням:

[www.al-ko.com/service-contacts](http://www.al-ko.com/service-contacts)

### 14 ГАРАНТІЯ

До закінчення строку давності рекламаций, установленого за законом, виробник усуває можливі дефекти матеріалу чи виробничий брак шляхом ремонту або заміни (на свій вибір). Строк давності визначається законодавством країни, у якій прилад було куплено.

Гарантія зберігається лише за таких умов:

- Дотримуйтеся цього посібника з експлуатації
- Використання приладу за призначенням
- Використання оригінальних запчастин

Гарантія анулюється за таких умов:

- Самовільний ремонт
- Самовільна зміна технічних характеристик
- Використання не за призначенням

Гарантія не поширюється на:

- Пошкодження лакофарбового покриття, спричинене звичайним зношуванням
- частини, що зношуються, позначені у відомості запасних частин рамкою: xxxxxx (x)

Відлік гарантійного терміну розпочинається з дати придбання виробу першим кінцевим споживачем. Дата придбання вказана в чеку. У разі виникнення гарантійного випадку зверніться з цією заявою та оригіналом квитанції, що підтверджує покупку, до свого дилера або в найближчу авторизовану сервісну службу. Це гарантійне зобов'язання не змінює встановлені законом претензії покупця до продавця.

**15 ПЕРЕКЛАД ОРИГІНАЛЬНОЇ ДЕКЛАРАЦІЇ ВІДПОВІДНОСТІ СТАНДАРТАМ ЄК/ЄС**

Ми заявляємо з повною відповідальністю, що цей виріб у формі, в якій він представлений на ринку, відповідає вимогам гармонізованих Директив ЄС, стандартів безпеки ЄС і застосовних до нього стандартів.

**Виріб**

Акумуляторна газонокосарка

**Серійний номер**

G1043011

**Тип**

42.9 Li

42.9 Li SP

46.9 Li SP

**Рівень звукової потужності**

EN ISO 3744

вимірний/гарантований

42.9 Li:

93,3 дБ(A) / 96 дБ(A)

42.9 Li SP:

93,3 дБ(A) / 96 дБ(A)

46.9 Li SP:

94,2 дБ(A) / 96 дБ(A)

**Виробник**

AL-KO Geräte GmbH  
Ichenhauser Str. 14  
D-89359 Kötz

**Директиви ЄС**

2006/42/EC

2014/30/EU

2000/14/EC

2011/65/EU

**Оцінка відповідності**

2000/14/EC Annex VI

**Уповноважений орган сертифікації**

TÜV Industrieservice GmbH

TÜV SÜD Gruppen  
Westendstraße 199

80686 Мюнхен  
Німеччина

Номер NB: 0036

**Уповноважена особа, що склала документацію**

Andreas Hedrich  
Ichenhauser Str. 14  
D-89359 Kötz

**Гармонізовані стандарти**

EN 60335-1:2012/A11:2014

EN 60335-2-77:2010

EN 55014-1:2017

EN 55014-2:2015

EN 62233:2008



Dr. Wolfgang Hergeth  
Managing Director



