

EasyCut Li-18/23 R  
Art. 9823

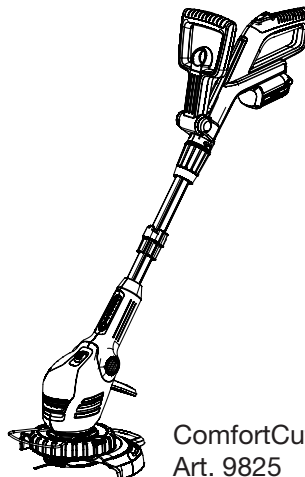

ComfortCut Li-18/23 R  
Art. 9825

**D Betriebsanleitung**  
Accu-Turbotrimmer

**GB Operating Instructions**  
Accu Turbotrimmer

**F Mode d'emploi**  
Coupe-bordures à batterie

**NL Gebruiksaanwijzing**  
Accu-Turbotrimmer

**S Bruksanvisning**  
Accu-Turbotrimmer

**DK Brugsanvisning**  
Accu-turbotrimmer

**FI Käyttöohje**  
Accu-turbotrimmeri

**N Bruksanvisning**  
Batteri-turbotrimmer

**I Istruzioni per l'uso**  
Turbotrimmer a batteria

**E Instrucciones de empleo**  
Recortabordes con accu

**P Manual de instruções**  
Aparador de relva Accu-Turbotrimmer

**PL Instrukcja obsługi**  
Podkaszarka akumulatorowa

**H Használati utasítás**  
Akkumulátoros damilos  
fűszegélynyíró

**CZ Návod k obsluze**  
Akumulátorový turbotrimmer

**SK Návod na obsluhu**  
Akumulátorový turbotrimmer

**GR Οδηγίες χρήσης**  
Επαναφορτιζόμενο κοιρευτικό  
πετονάκι

**RUS Инструкция по эксплуатации**  
Аккумуляторный турботриммер

**SLO Navodilo za uporabo**  
Akumulatorski turbo trimmer obrezovalnik

**HR Upute za uporabu**  
Baterijski turbo trimmer za travu

**SRB Uputstvo za rad**  
**BIH** Baterijska turbo trimmer-kosilica

**UA Інструкція з експлуатації**  
Акумуляторний турботриммер

**RO Instrucțiuni de utilizare**  
Turbotrimmer cu baterie

**TR Kullanma Kılavuzu**  
Akülü Turbo Tirpan

**BG Инструкция за експлоатация**  
Акумулаторен Турботриммер

**AL Manual përdorimi**  
Kositëse bari turbo me bateri

**EST Kasutusjuhend**  
Akuga turbotrimmer

**LT Eksploatavimo instrukcija**  
Akumuliatorinė turbo žoliapjovė

**LV Lietošanas instrukcija**  
Turbotrimmeris ar akumulatoru

# GARDENA EasyCut Li-18/23 R, ComfortCut Li-18/23 R



## **Это перевод оригинальной немецкой инструкции по эксплуатации.**

Просим внимательно прочесть инструкцию по применению и следовать ее указаниям. Ознакомьтесь при помощи этой инструкции по эксплуатации с нашим изделием, правильным его использованием, и указаниями по безопасности.



Никогда не работайте с прибором, если Вы устали, больны или находитесь под воздействием алкоголя или медикаментов.

Данное устройство может использоваться детьми возрастом от 8 лет и лицами с ограниченными физическими, сенсорными или умственными способностями или с недостаточным опытом и знаниями, если им будут разъяснен порядок безопасной работы с устройством и связанные с этим опасности. Не допускается игра детей с устройством. Детям не разрешается выполнять чистку и обслуживание устройства без надзора взрослых. Мы не рекомендуем пользоваться устройством детям младше 16 лет.

→ Храните данную инструкцию в надежном месте.

## **Оглавление:**

1. Область применения Вашего турботриммера GARDENA . . .	179
2. Указания техники безопасности . . . . .	180
3. Монтаж . . . . .	182
4. Ввод в эксплуатацию . . . . .	183
5. Обслуживание . . . . .	184
6. Хранение. . . . .	186
7. Техническое обслуживание . . . . .	186
8. Устранение неисправностей . . . . .	187
9. Имеющиеся принадлежности . . . . .	188
10. Технические данные . . . . .	188
11. Сервис /Гарантия . . . . .	189

RUS

## **1. Область применения Вашего турботриммера GARDENA**

### **Назначение:**

Турботриммер GARDENA предназначен для выравнивания и стрижки газонов и лужаек вокруг частных домов и на садовых участках.

Не допускается использовать триммер в коммерческих целях, в общественных местах, скверах, парках, на спортивных площадках, на дорогах, в сельском хозяйстве и лесном хозяйстве.

### **Внимание:**



**В целях безопасности запрещается использовать турботриммер GARDENA для подрезки кустарника живых изгородей или для измельчения компоста.**

## 2. Указания техники безопасности

→ Соблюдайте указания по технике безопасности, приведенные на табличке турботриммера.



### ВНИМАНИЕ!

→ **Перед началом работ прочтите инструкцию по применению!**



### ВНИМАНИЕ!

→ **Защищайте турботриммер от дождя и влаги!**

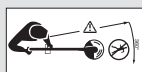

### ВНИМАНИЕ!

**Травматизм посторонних лиц!**

→ **Посторонние лица не должны находиться в опасной зоне!**



### ВНИМАНИЕ!

**Поражение глаз и ушей!**

→ **Пользуйтесь защитой для глаз и ушей!**

### Проверка перед каждым применением

→ Перед каждым применением производите визуальную проверку турботриммера.

→ Проверьте вентиляционные отверстия на предмет отсутствия загрязнений.

Не используйте триммер, если он поврежден или если у него повреждены или изношены предохранительные устройства (выключатель, защитный кожух) и / или суппорт ножа.

→ Никогда не работайте без защитных приспособлений.

→ Перед началом работы проконтролируйте сырье. Удалите посторонние предметы и следите за их отсутствием во время работы (напр., сучки, веревки, проволока, камни ...).

→ Если во время работы вы все же натолкнетесь на препятствие, остановите триммер и извлеките аккумулятор. Удалите препятствие; проверьте триммер на наличие повреждений и в случае необходимости сдайте его в ремонт.

### Применение / Ответственность



### ВНИМАНИЕ!

**Движение инструмента по инерции!**

→ **Не проникайте в рабочую зону руками или ногами, пока не остановится нож!**

Данный турботриммер может стать причиной серьезных травм!

→ Применяйте турботриммер исключительно по назначению, указанному в данной инструкции.

Вы несете ответственность за безопасность в рабочей зоне (радиус 2 метра).

→ Следите за тем, чтобы вблизи опасной зоны (радиус 15 м) не было людей (в особенности детей) и животных.

**Опасно! При использовании средств защиты слуха и из-за шума работающего устройства можно не услышать приближающихся людей.**

После использования отсоединяйте аккумулятор, и регулярно проверяйте триммер – в особенности суппорт ножа – на наличие повреждений и в случае необходимости производите их квалифицированный ремонт.

→ Надевайте защитные очки!

→ Для защиты ног надевайте прочную обувь и длинные брюки. Не приближайте пальцы и ноги к пластмассовому ножу – в особенности при включении триммера!

→ При работе всегда стойте надежно, устойчиво и постоянно сохраняйте равновесие.

Внимание при движении назад спиной. Опасность споткнуться!

→ Работайте только в условиях хорошей видимости.

→ Не тянитесь далеко. Чтобы избежать переутомления, изменяйте положение тела во время работы и не забудьте о достаточных перерывах для отдыха. Это позволит Вам сохранить лучший контроль над электроинструментом в неожиданных ситуациях.

### Перерывы в работе

→ Никогда не оставляйте триммер без присмотра на месте работы.

→ На время перерывов в работе отсоединяйте аккумулятор и храните триммер в безопасном месте.

→ Если вам необходимо прервать работу, чтобы перейти в другое место, обязательно выключите триммер, дождитесь остановки рабочих органов и отсоедините аккумулятор. Переносите триммер за дополнительную рукоятку.

### Учитывайте окружающие условия

→ Ознакомьтесь с окружающими условиями и учитывайте все возможные виды опасно-

сти, которые могут быть не слышимы из-за шума механизмов турботриммера.

- Никогда не работайте с триммером при угрозе грозы, во время дождя или во влажной среде.
- Не работайте с триммером возле воды или прямо в воде (плавательные бассейны, ручьи или садовые пруды).

### **Безопасное обращение с аккумулятором**

- Примите во внимание указания техники безопасности на аккумуляторе.



### **ПОЖАРООПАСНО! Короткое замыкание!**

- Не переключайте контакты аккумулятора металлическими предметами.



### **ПОЖАРООПАСНО!**

**В процессе зарядки заряжаемый аккумулятор должен находиться на несгораемом, жаропрочном, и непроводящем основании. Следует удалить от зарядного устройства и аккумулятора едкие, горючие и легковоспламеняющиеся предметы. В процессе зарядки нельзя укрывать зарядное устройство и аккумулятор. При появлении дыма или огня немедленно отсоединить зарядное устройство от сети.**

**Заряжать аккумуляторы разрешается только при помощи оригинального зарядного устройства GARDENA. При использовании других приборов аккумуляторы могут испортиться, и даже может возникнуть пожар.**



### **ВЗРЫВООПАСНО!**

**Защищайте сменный аккумулятор от нагрева и огня. Не кладите прибор на нагревательные приборы и не оставляйте надолго на солнце.**



### **Не пользоваться зарядным устройством вне помещений.**

- Никогда не мочите зарядное устройство.

Используйте аккумуляторы только при окружающей температуре от 0 °C до + 40 °C.

Пришедший в негодность аккумулятор подлежит надлежащей утилизации. Его нельзя пересылать по почте. За дополнительной информацией обращайтесь в местные предприятия, занимающиеся утилизацией отходов.

Необходимо регулярно проверять зарядное устройство на наличие повреждений и признаки старения (изношенность) и использовать его только в исправном состоянии.

Прилагаемое к инструменту зарядное устройство разрешается использовать только для зарядки поставляемого с инструментом аккумулятора.

Не рассчитанные на зарядку типы аккумуляторов заряжать этим прибором нельзя (Опасность возгорания)! Не допускается работа триммера во время зарядки. Заряжайте аккумулятор только при температуре от 0 °C до 45 °C. После значительных нагрузок сначала дайте аккумулятору остыть. Разрешается использовать только оригинальные аккумуляторы GARDENA.

### **Хранение**

Триммер нельзя хранить при температуре выше 35 °C или под воздействием прямых солнечных лучей.

Не следует хранить триммер с присоединенным аккумулятором, это поможет избежать непреднамеренного включения и несчастных случаев.

Не хранить триммер в местах, подверженных статическому электрическому заряду.

Опасно! Этот инструмент создает во время работы электромагнитное поле. При определенных обстоятельствах это поле может взаимодействовать с активными или пассивными медицинскими имплантатами. Во избежание риска серьезной или даже смертельной опасности, мы советуем людям с медицинскими имплантатами до работы с инструментом проконсультироваться с врачом или изготовителем медицинского имплантата.

Опасно! Не выполняйте монтаж, когда рядом находятся маленькие дети. При монтаже они могут проглотить мелкие детали, кроме того существует опасность задохнуться в полиэтиленовом пакете.

### 3. Монтаж

#### Сборка триммера:

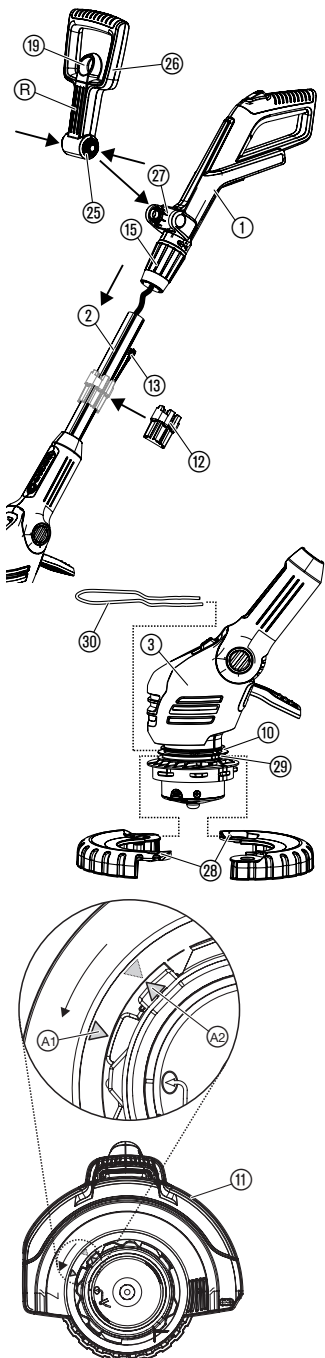

#### ВНИМАНИЕ!

Установку ручки разрешается производить только при условии, что кабель между ручкой и штангой находится в исправном состоянии. Если кабель поврежден, то ручку устанавливать нельзя. В этом случае свяжитесь с официальным дилером GARDENA в Вашем регионе.



#### ВНИМАНИЕ!

Эксплуатация триммера разрешается только с установленным защитным кожухом ⑪.

1. Осторожно извлеките из упаковки ручку ① вместе со штангой ②. При этом не допускается тянуть за кабель.
2. Убедитесь, что зажимная втулка ⑮ находится в открытом состоянии (символ *Замок открыт*).
3. Надвиньте ручку ① на штангу ② до щелчка. При этом кабель не должен перекручиваться или зажиматься.
4. Потянув за ручку ①, проверьте, прочно ли она сидит на штанге ②. После монтажа ручка ① и штанга ② больше не могут быть разъединены.
5. Закрутите зажимную втулку ⑮ (символ *Замок закрыт*).
6. Вытяните блокировку ⑲ дополнительной ручки ⑳, вдавите обе защелки ㉔ дополнительной ручки ㉕ и защелкните их канавками ㉖ вперед в ответной части ㉗.
7. **Только для арт. 9825:** Обе половинки рабочего колеса ㉘ наложите на нижнюю канавку ㉙ головки триммера ③ и закройте до щелчка.
8. Задвиньте скобу для защиты растений ⑩ спереди в верхнюю канавку ⑩ головки триммера ③. При этом следите, чтобы рабочее колесо ㉘ могло свободно вращаться (т.е. заводите скобу изгибом вверх).
9. Наденьте защитный кожух ⑪ на головку триммера ③.
10. Поворачивайте защитный кожух ⑪, пока он не будет полностью сдавливаться (обе стрелки ㉑<sub>1</sub>, ㉑<sub>2</sub> находятся друг напротив друга).
11. Поворачивайте защитный кожух ⑪ против часовой стрелки до щелчка.
12. Слегка раздвиньте магазин ⑫ с открытой стороны и надвиньте на штангу ②.
13. Вставьте в магазин ⑫ до 6 пластмассовых ножей ⑬, пока ножи не встанут плотно.

В комплект поставки входят 20 пластмассовых ножей и магазин для запасных ножей. В магазине можно хранить до 6 запасных ножей.

Установка ножа в суппорте ножа описана в

8. Устранение неисправностей “замена пластмассового ножа”.

## 4. Ввод в эксплуатацию

### Зарядка аккумулятора:

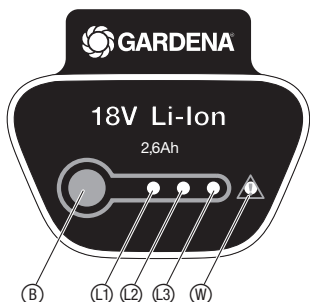
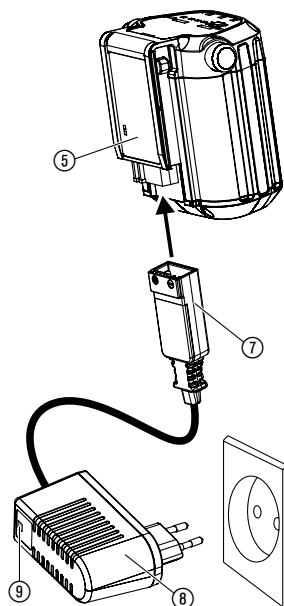
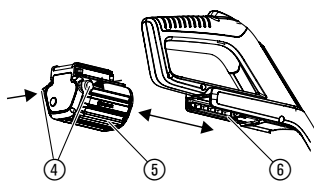

### ВНИМАНИЕ!

Перенапряжение разрушает аккумулятор и зарядное устройство.

→ Подключайте устройство только к сети с регламентированным напряжением.

Перед первым использованием частично заряженный аккумулятор нужно зарядить полностью. Продолжительность зарядки (при полностью разряженном аккумуляторе) см. гл. 10. Технические данные. Литиево-ионный аккумулятор можно заряжать при любом состоянии его заряда и произвольно прерывать зарядку, без вреда для аккумулятора (эффекта памяти нет).

1. Вдавите обе кнопки разблокировки (4) и выньте аккумулятор (5) из гнезда (6) на ручке.
2. Вставить разъем кабеля зарядки (7) в аккумулятор (5).
3. Вставить зарядное устройство (8) в розетку сети.

**Лампочка контроля заряда (9) на зарядном устройстве мигает каждую секунду зеленым светом: Аккумулятор заряжается.**

**Лампочка контроля заряда (9) на зарядном устройстве светится зеленым светом: Аккумулятор полностью заряжен.** (Длительность зарядки указана в гл. 10. Технические данные).

### Индикатор уровня зарядки аккумулятора во время зарядки:

зарядка 100 % L1, L2 и L3 светятся.

зарядка 66 – 99 % L1 и L2 светятся, L3 мигает.

зарядка 33 – 65 % L1 светится, L2 мигает.

зарядка 0 – 32 % L1 мигает.

**В процессе зарядки следует регулярно контролировать ход зарядки.**

4. После завершения процесса зарядки следует отсоединить аккумулятор (5) от зарядного устройства (8). Сначала отсоедините аккумулятор (5) от зарядного устройства (8), затем выключите зарядное устройство (8) из сети.
5. Вставьте аккумулятор (5) в гнездо (6) на ручке до щелчка.

### Не допускать глубокой разрядки:

Если аккумулятор разряжен, система защиты от глубокой разрядки автоматически выключает устройство, прежде чем напряжение на аккумуляторе упадет ниже допустимого минимума. Чтобы полностью заряженный аккумулятор не разрядился через выключенное из сети зарядное устройство, после завершения зарядки его необходимо вынуть из зарядного устройства. После хранения аккумулятора больше 1 года его необходимо снова полностью зарядить. Если аккумулятор находится в состоянии глубокой разрядки, лампочка контроля заряда (9) быстро мигает в начале процедуры зарядки (2 раза в секунду). Если лампочка контроля заряда (9) все еще продолжает быстро мигать по истечении 10 минут, то это указывает на неисправность (см. 8. Устранение неисправностей). Если мигает светодиод неисправности (W) на аккумуляторе, то это указывает на неисправность (см. 8. Устранение неисправностей). При полной разрядке аккумулятора может пройти до 20 минут, прежде чем светодиоды отобразят низкий уровень зарядки аккумулятора. Процесс зарядки индицируется в любое время миганием светодиода (9) на зарядном устройстве.

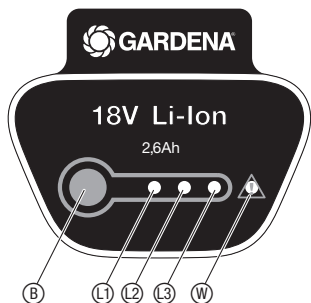

### Индикатор уровня зарядки аккумулятора во время работы:

→ Нажмите кнопку **B** на аккумуляторе.

зарядка 66 – 99 % L1, L2 и L3 светятся.

зарядка 33 – 65 % L1 и L2 светятся.

зарядка 10 – 32 % L1 светится.

зарядка 1 – 9 % L1 мигает.

зарядка 0 % Индикация отсутствует.

## 5. Обслуживание

**ОПАСНОСТЬ!**



**Опасность травмирования в том случае, если при отпускании кнопки пуска не произойдет отключения аккумуляторного триммера!**

→ Не переключать защитные и отключающие устройства (напр., не привязывать блокировку включения к ручке)!

**Угроза травмирования!**

→ Снимайте аккумулятор перед каждым изменением рабочего положения, длины штанги, дополнительной ручки или скобы для защиты растений!

**Установка рабочего положения:**



**Рабочая позиция 1:**  
Стандартное кошение травы

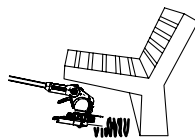

**Рабочая позиция 2:**  
Кошение травы под препятствиями



**Рабочая позиция 3:**  
Вертикальное кошение кромок газона

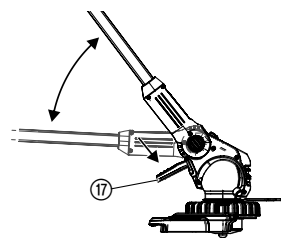

**Рабочая позиция 1:**

Для стандартного кошения травы.

**Рабочая позиция 2:**

1. Нажмите педаль **17** и опустите штангу вниз до требуемой рабочей позиции.
2. Отпустите педаль **17** и защелкните штангу.

**ВНИМАНИЕ!** В рабочих позициях 1 + 2 следует избегать контакта головки триммера с почвой.

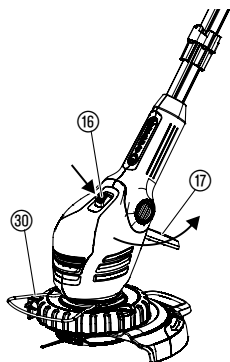

### Подстройка триммера по росту:

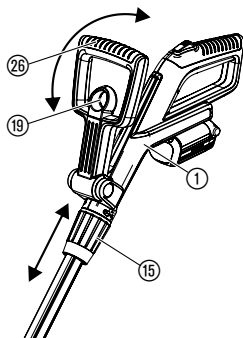

### Установка скобы для защиты растений:

### Запуск триммера:

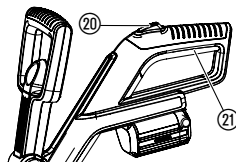

### Рабочая позиция 3 (только для арт. 9825):

**В 3-м рабочем положении ручка должна стоять в самом верхнем положении!**

1. Поверните ограничитель для защиты (30) на 90° до фиксации в **парковочном положении**.
2. Нажать педаль (17) и перевести ручку в самое верхнее положение.
3. Нажать кнопку (16) и повернуть головку триммера с 0° на 90°, до защелкивания.
4. Ведите триммер так, чтобы его колесо ехало по краю газона.

**ВНИМАНИЕ!** Триммер можно использовать только при условии фиксации головки в положении 0° или 90°.

### Регулировка длины штанги:

→ Ослабьте зажимную втулку (15), выдвиньте ручку (1) на требуемую длину штанги и снова зажмите зажимную втулку (15).

Зажимная втулка (15) должна быть затянута так, чтобы предотвратить смещение штанги.

### Регулировка положения дополнительной рукоятки:

→ Вытяните блокировку (19) дополнительной рукоятки (26), настройте дополнительную рукоятку (26) на требуемый наклон и снова отпустите блокировку (19).

Если триммер правильно настроен на рост, то тело находится в правильном положении и головка триммера в **рабочей позиции 1** наклонена немного вперед.

→ Держите триммер за ручку (1) и дополнительную ручку (26) так, чтобы головка триммера была слегка наклонена вперед.

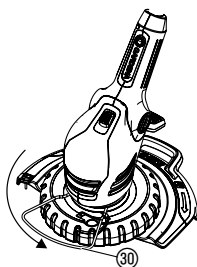

Рабочее положение

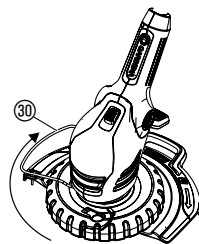

Положение для хранения

→ Повернуть скобу для защиты растений (30) на 90° в желаемое положение до фиксации.

### Включение триммера:

1. Нажать и держать нажатой кнопку блокировки включения (20), затем нажать пусковую кнопку (21) на рукоятке триммера.
2. Отпустить кнопку блокировки включения (20).

### Отключение триммера:

→ Отпустить кнопку пуска (21) на рукоятке.



## 6. Хранение

### Завершение работы:

Место хранения должно быть недоступно для детей.

1. Зарядить аккумулятор.
2. Хранить триммер в сухом месте, защищенном от замерзания.

### Совет:

Триммер можно подвешивать за ручку. При хранении в подвешенном состоянии головка триммера не перегружается.

### Утилизация:

(согласно RL 2012/19/EU)



Инструмент не разрешается выбрасывать в бытовой мусор, его необходимо подвергать квалифицированной утилизации.

→ Важно: Утилизируйте инструмент через коммунальные пункты утилизации в Вашем районе.

### Утилизация аккумулятора:



Li-ion

Литиевый аккумулятор GARDENA содержит литиево-ионные элементы, которые после употребления нельзя выбрасывать с обычным домашним мусором.

### ВАЖНО:

В России правильную утилизацию выполнит специализированный пункт приёма отходов или коммунальная служба утилизации.

1. Полностью разрядить литиево-ионный аккумулятор.
2. Утилизировать аккумулятор согласно установленному порядку.

## 7. Техническое обслуживание

### ОПАСНОСТЬ!



### Опасность ранения ножом!

→ Перед обслуживанием триммера следует снять аккумулятор!

### Опасность травмирования и причинения материального ущерба!

→ Не разрешается очищать триммер в воде или под струей воды (в особенности с помощью моек высокого давления)!

### Чистка триммера:

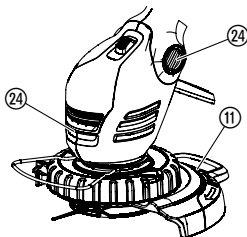

### Не допускайте скопления грязи в воздухозаборнике.

→ После применения следует очистить все подвижные части, в частности, удалить остатки травы и грязи из кожуха ⑪ и вентиляционных щелей ②④.

## 8. Устранение неисправностей

### ОПАСНО!

Можно порезаться!



### Опасность ранения ножом!

→ В случае неисправности немедленно выньте аккумулятор!

### Замена пластмассового ножа:

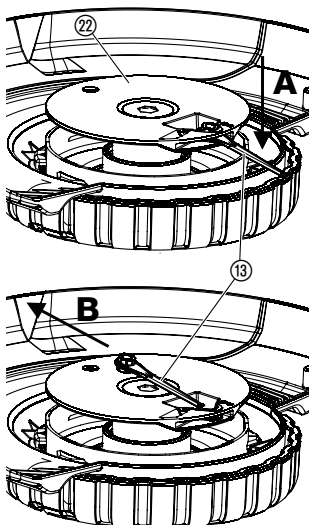

### ОПАСНО! Можно порезаться!

→ Никогда не используйте металлические режущие элементы, а также принадлежности или запчасти, не предусмотренные производителем GARDENA.

Ножи разрешается стачивать не более чем на половину их длины. Разрешается применять только оригинальные запасные ножи производителя GARDENA. Запасные ножи можно приобрести в магазине, любого официального дилера GARDENA в Вашем регионе.

• Запасной нож GARDENA для турботриммера Арт. № 5368

### Снятие пластмассового ножа:

1. Переверните триммер.
2. Слегка нажать вниз конец ножа (A), продвинуть нож 13 через держатель 22 внутрь (B) и вынуть его.

### Установка пластмассового ножа:

→ Вставить новый нож 13 изнутри через прорезь в держателе ножа 22 до защелкивания.

Если новый нож вставлен правильно, то его можно слегка покачать.

Нарушение	Возможная причина	Устранение
Триммер не косит траву или косит плохо	Нож изношен или слишком короткий.	→ Заменить нож.
	Нож обломился.	→ Заменить нож.
Триммер сильно вибрирует	Нож слишком сильно изношен и вызывает дисбаланс.	→ Заменить нож.
Триммер не запускается	Аккумулятор разряжен.	→ Зарядить аккумулятор (см. 4. Ввод в действие).
	Аккумулятор неправильно вставлен в рукоятку.	→ Вставить аккумулятор в рукоятку так, чтобы кнопки фиксации защелкнулись.
	Блокировка мотора	→ Устранить блокировку и снова запустить инструмент.
Триммер не включается. Светодиод неисправности (W) мигает	Перегрузка аккумулятора.	→ Подождите 10 сек. Нажмите кнопку (E) на аккумуляторе и снова запустите устройство.
	Была превышена допустимая рабочая температура.	→ Охладите аккумулятор в течение ок. 15 мин. Нажмите кнопку (E) на аккумуляторе и снова запустите устройство.

Нарушение	Возможная причина	Устранение
Лампочка контроля заряда на зарядном устройстве не светится	Зарядное устройство или зарядный кабель вставлены неправильно.	→ Правильно вставьте зарядное устройство и зарядный кабель.
Лампочка контроля заряда на зарядном устройстве быстро мигает (2-раза в секунду)	Ошибка зарядки.	→ Извлеките и снова вставьте зарядное устройство.
Триммер не включается. Светодиод неисправности не светится	Сбой аккумулятора / Дефект аккумулятора.	→ Нажмите кнопку <b>(B)</b> на аккумуляторе и снова запустите устройство.
Аккумулятор больше не поддается зарядке	Дефект аккумулятора.	→ Заменить аккумулятор (Арт. № 9840).

Разрешается использовать только оригинальные сменные аккумуляторы GARDENA BLi-18 (Арт. № 9840). Его можно приобрести в магазине, любого официального дилера GARDENA в Вашем регионе.



**В случае других нарушений мы просим Вас обратиться в сервисный центр любого официального дилера GARDENA. Ремонт разрешается выполнять только в сервисных центрах GARDENA.**

## 9. Имеющиеся принадлежности

GARDENA Сменная аккумуляторная батарея BLi-18	Аккумулятор для дополнительной работы или на замену емкостью 2,6 Ач.	Арт. № 9840
Запасной нож GARDENA для турботриммера		Арт. № 5368
GARDENA Запасной суппорт ножа	Доступен через любого официального дилера GARDENA.	

## 10. Технические данные

Аккумуляторный турботриммер	EasyCut Li-18/23 R (Арт. № 9823)	ComfortCut Li-18/23 R (Арт. № 9825)
Диаметр кошения	230 мм	230 мм
Число оборотов держателя ножа	около 9300 об/мин	около 9300 об/мин
Масса вместе с аккумулятором	около 2,8 кг	около 3,1 кг
<b>Эмиссионная характеристика</b>		
$L_{pa}^{1)}$ на рабочем месте	75 дБ (А)	68 дБ (А)
Погрешность $k_{pa}$	3 дБ (А)	3 дБ (А)
Уровень шума $L_{WA}^{2)}$	замерено 83 дБ (А) / гарантировано 88 дБ (А)	замерено 82 дБ (А) / гарантировано 86 дБ (А)
Погрешность $k_{WA}$	4,5 дБ (А)	4,2 дБ (А)
Величина колебания руки $a_{vhw}^{1)}$	< 2,5 м/с <sup>2</sup>	< 2,5 м/с <sup>2</sup>
Погрешность $k_a$	1,5 м/с <sup>2</sup>	1,5 м/с <sup>2</sup>

<b>Аккумулятор</b>	литиево-ионный (18 В)
<b>Емкость аккумулятора</b>	2,6 Ач
<b>Длительность зарядки аккумулятора</b>	около 3,5 ч 80 % / около 5 ч 100 %
<b>Время работы на холостом ходу*</b>	около 60 мин. (при полностью заряженном аккумуляторе)
<b>Зарядное устройство</b>	
<b>Напряжение сети</b>	230 В / 50 – 60 Гц
<b>Макс. выходной ток</b>	600 мА
<b>Выходное напряжение</b>	18 В (Постоянный ток)

Способ измерения: <sup>1)</sup> IEC 60335-2-91 <sup>2)</sup> RL 2000/14/EC.

\* Действительное время работы может отличаться от указанного в зависимости от условий применения, срезаемого материала и технического состояния.



**Указанное значение вибрационного воздействия получено при помощи измерений по нормированному методу и может быть использовано для сравнения с другими электроинструментами. Его можно также принять за основу при расчете длительности непрерывной работы. Величина вибрационного воздействия электроинструмента может изменяться во время работы с ним.**

## 11. Сервис / гарантия

### **Сервис:**

Пожалуйста, обратитесь по адресу, приведенному на обратной стороне.

### **Гарантия:**

Срок гарантии – 12 месяцев со дня продажи

Условия гарантийного обслуживания изложены в Гарантийном свидетельстве, которое выдается продавцом при продаже товара.

В случае затруднений с этим устройством, пожалуйста, свяжитесь с нашей сервисной службой.

## **D Produkthaftung**

Wir weisen ausdrücklich darauf hin, dass wir nach dem Produkthaftungsgesetz nicht für durch unsere Geräte hervorgerufene Schäden einzustehen haben, sofern diese durch unsachgemäße Reparatur verursacht oder bei einem Teileaustausch nicht unsere originale GARDENA Teile oder von uns freigegebene Teile verwendet wurden und die Reparatur nicht vom GARDENA Service oder dem autorisierten Fachmann durchgeführt wird. Entsprechendes gilt für Ergänzungssteile und Zubehör.

## **GB Product Liability**

We expressly point out that, in accordance with the product liability law, we are not liable for any damage caused by our units if it is due to improper repair or if parts exchanged are not original GARDENA parts or parts approved by us, and, if the repairs were not carried out by a GARDENA Service Centre or an authorised specialist. The same applies to spare parts and accessories.

## **F Responsabilité**

Nous vous signalons expressément que GARDENA n'est pas responsable des dommages causés par ses appareils, dans la mesure où ces dommages seraient causés suite à une réparation non conforme, dans la mesure où, lors d'un échange de pièces, les pièces d'origine GARDENA n'auraient pas été utilisées, ou si la réparation n'a pas été effectuée par le Service Après-Vente GARDENA ou l'un des Centres SAV agréés GARDENA. Ceci est également valable pour tout ajout de pièces et d'accessoires autres que ceux préconisés par GARDENA.

## **NL Productaansprakelijkheid**

Wij wijzen er nadrukkelijk op, dat wij op grond van de wet aansprakelijkheid voor producten niet aansprakelijk zijn voor schade ontstaan door onze apparaten, indien deze door onvakkundige reparatie veroorzaakt zijn, of er bij het uitwisselen van onderdelen geen gebruik gemaakt werd van onze originele GARDENA onderdelen of door ons vrijgegeven onderdelen en de reparatie niet door de GARDENA technische dienst of de bevoegde vakman uitgevoerd werd. Ditzelfde geldt voor extra-onderdelen en accessoires.

## **S Produktansvar**

Tillverkaren är inte ansvarig för skada som orsakats av produkten om skadan beror på att produkten har reparerats felaktigt eller om, vid reparation eller utbyte, andra än Original GARDENA reservdelar har använts. Samma sak gäller för kompletteringsdelar och tillbehör.

## **DK Produktansvar**

Vi gør udtrykkeligt opmærksom på, at vi i henhold til produktansvarsloven ikke er ansvarlige for skader forårsaget af vores udstyr, såfremt det sker på grund af uautoriserede reparationer eller hvis dele er skiftet ud og der ikke er anvendt originale GARDENA dele eller dele godkendt af os, eller hvis reparationerne ikke er udført af GARDENA-service eller en autoriseret fagmand. Det samme gælder for ekstra udstyr og tilbehør.

## **FI Tuotevastuu**

Korostamme nimenomaan, että tuotevastuulain nojalla emme ole vastuussa laitteistamme johtuneista vahingoista, mikäli nämä ovat aiheutuneet epäasianmukaisesta korjauksesta tai osia vaihdettaessa ei ole käytetty alkuperäisiä GARDENA-varaosia tai hyväksymiämme osia ja korjauksen on suorittanut muu kuin GARDENA-huoltokeskus tai valtuuttamamme ammattihenkilö. Tämä pätee myös lisäksiin ja lisävarusteisiin.

## **I Responsabilità del prodotto**

Si rende espressamente noto che, conformemente alla legislazione sulla responsabilità del prodotto, non si risponde di danni causati da nostri articoli se originati da riparazioni eseguite non correttamente o da sostituzioni di parti effettuate con materiale non originale GARDENA o comunque da noi non approvato e, in ogni caso, qualora l'intervento non venga eseguito da un centro assistenza GARDENA o da personale specializzato autorizzato. Lo stesso vale per le parti complementari e gli accessori.

## **E Responsabilidad de productos**

Advertimos que conforme a la ley de responsabilidad de productos no nos responsabilizamos de daños causados por nuestros aparatos, siempre y cuando dichos daños hayan sido originados por arreglos o reparaciones indebidas, por recambios con piezas que no sean piezas originales GARDENA o bien piezas no autorizadas por nosotros, así como en aquellos casos en que la reparación no haya sido efectuada por un Servicio Técnico GARDENA o por un técnico autorizado. Lo mismo es aplicable para las piezas complementarias y accesorios.

## **P Responsabilidade sobre o produto**

Queremos salientar que segundo a lei da responsabilidade do fabricante, nós não nos responsabilizaremos por danos causados pelo nosso equipamento, quando estes ocorrerem em decorrência de reparações inadequadas ou da substituição de peças por peças não originais da GARDENA, ou peças não autorizadas.

A responsabilidade tornar-se-à nula também depois de reparações realizadas por oficinas não autorizadas pela GARDENA. Esta restrição valerá também para peças adicionais e acessórios.

## **PL Odpowiedzialność za produkt**

Zwracamy Państwu uwagę, że nie ponosimy odpowiedzialności za uszkodzenia naszych maszyn, bądź szkody spowodowane ich wadliwym funkcjonowaniem, powstałe na skutek nieprawidłowo przeprowadzonych napraw lub użycia nieoryginalnych części zamiennych. Naprawy winny być przeprowadzane tylko przez punkty serwisowe Husqvarna lub autoryzowane serwisy. Dotyczy to również części uzupełniających i oprzyrządowania.

## **H Termékszavatosság**

Nyomatékosan utalunk arra a tényre, hogy a termékszavatossági törvény szerint nem kell jótállást vállalnunk azokra a károokra, amelyeket nem a mi készülékeink okoztak, ha ezeket álszzerűtlen javítás okozta vagy egy alkatrész kicserélésénél nem a mi eredeti GARDENA alkatrészeinket vagy általunk engedélyezett alkatrészeket használtak fel és a javítást nem a GARDENA szerviz vagy egy erre felhatalmazott szakember végezte. Hasonlóképpen érvényes ez a kiegészítő alkatrészekre és tartozékokra is.

## **CZ Odpovědnost za výrobek**

Výslovně upozorňujeme na to, že podle zákona o odpovědnosti za výrobek neneseme odpovědnost za škody způsobené našimi přístroji, pokud byly způsobené neodbornou opravou nebo použitím jiných než našich originálních náhradních dílů GARDENA nebo námi schválených dílů a neprovedením opravy servisem GARDENA nebo autorizovaným odborníkem. Odpovídající platí i pro doplňkové díly a příslušenství.

## **SK Predmet záruky**

Upozorňujeme dôrazne na to, že podľa zákona o poskytovaní záruk nezodpovedáme za škody spôsobené našimi výrobkami, v prípade, že boli boli vyvolané neodbornými opravami, výmenou dielcov, ktoré nepatria k originálnym dielom GARDENA alebo neboli nami schválené a rovnako boli spôsobené servisnými zásahmi, ktoré neboli vykonané servisom GARDENA alebo autorizovaným odborníkom. Rovnako to platí pre doplnky a príslušenstvo.

## **GR Ευθύνη για το προϊόν**

Σας υπενθυμίζουμε ρητά, ότι σύμφωνα με το νόμο περί ευθύνης για τα προϊόντα δεν ευθυνόμαστε για ενδεχόμενες βλάβες που προκαλούνται από τις συσκευές μας, εφόσον οφείλονται σε μία ακατάλληλη επισκευή ή σε μια αντικατάσταση τμημάτων για την οποία δεν έχουν χρησιμοποιηθεί τα πρωτότυπα ανταλλακτικά της GARDENA ή τα από μας εγκεκριμένα ανταλλακτικά και σε περίπτωση που δεν εκτελείται η επισκευή από το Τμήμα Εξυπηρέτησης Πελατών της GARDENA ή από έναν εξουσιοδοτημένο εξειδικευμένο τεχνίτη. Το ίδιο ισχύει για εξαρτήματα και συμπληρωματικά τμήματα.

## **SLO Jamstvo za izdelek**

Pismo poudarjamo, da po zakonu jamstva za izdelek nismo odgovorni za škodo, ki bi nastala zaradi uporabe našega izdelka, prav tako tudi ne za škodo ki bi nastala zaradi nepravilnega popravila izdelka ali pri napačni zamenjavi delov, ki niso originalni deli GARDENA ali pri uporabi z naše strani potrjenih delov, ki pa niso bili vgrajeni v servisu GARDENA ali v naši pooblašteni servisni službi. Enako velja tudi za nadomestne dele in opremo.

## **HR Odgovornost za proizvod**

Izričito napominjemo da u skladu sa Zakonom o odgovornosti za proizvode nismo odgovorni za štete uzrokovane našim uređajima ako su one izazvane nestručnim popravkom ili u slučaju zamjene dijelova nisu korišteni originalni GARDENA dijelovi ili dijelovi koje smo odobrili i popravak nije izvršio GARDENA servis ili ovlašteni stručnjak. Isto vrijedi i za dodatne dijelove i pribor.

## **RO Responsabilitatea legala a produsului**

Menționăm în mod expres ca, în concordanță cu responsabilitatea legală a produsului, nu suntem răspunzători de nici un accident provocat de produsele noastre dacă se datorează reparării necorespunzătoare sau dacă piesele de schimb nu sunt originale GARDENA sau aprobate de GARDENA, sau dacă reparațiile nu au fost efectuate de un Centru de Service GARDENA sau un specialist autorizat. Aceleași prevederi se aplică și pieselor de schimb și accesoriilor.

## **BG Отговорност за качество**

Изрично подчертаваме, че съгласно закона за отговорност за качество, ние не носим отговорност за вредите причинени от нашите уреди, ако същите са причинени от неправилен ремонт или при подмяната на части не са използвани оригинални части на GARDENA или части одобрени от нас и ремонта не е извършен от сервиз на GARDENA или оторизиран специалист. Същото важи за допълнителните части и принадлежности.

## **EST Tootevastutus**

Juhime teie tähelepanu sellele, et tootevastutusseaduse kohaselt ei vastuta me meie seadmete poolt põhjustatud kahjude eest, kui need on tekkinud asjatundmatu paranduse tagajärjel või kui detaili vahetamisel ei kasutatud GARDENA originaalvaruosi ega meie poolt kasutada lubatud varuosia ja kui parandustöid ei ole teinud GARDENA klienditeenindusspetsialistid ega meie volitatud spetsialistid. Sama kehtib lisadetailide ja tarvikute kohta.

## **LT Atsakomybė už produkciją**

Nurodome, kad remdamiesi Atsakomybės už produkciją įstatymu, neatsakome už nuostolius, sukeltus mūsų prietaisy, jei jie atsirado dėl netinkamo remonto, arba, jei keičiant dalis, buvo naudojamasi neoriginalios GARDENA dalys arba dalys, kurių mes neleidome naudoti, o remontą atliko ne GARDENA servisas arba neįgaliotasis specialistas. Tas pats galioja papildomoms dalims ir priedams.

## **LV Produkta atbildība**

Mēs skaidri norādām uz to, ka saskaņā ar Produktu atbildības likumu, mēs neatbildam par mūsu iekārtu radītiem zaudējumiem, ciktāl tos ir izraisījis neatbilstošs remonts vai dalu nomaiņa ar neoriģinālām GARDENA daļām vai ne ar mūsu norādītajām detaļām un remontu nav veicis GARDENA serviss vai pilnvarots speciālists. Tas pats attiecas uz papildinošajām daļām un piederumiem.

<p><b>D EG-Konformitätserklärung</b> Der Unterzeichnete Husqvarna AB, 561 82 Huskvarna, Sweden bestätigt, dass die nachfolgend bezeichneten Geräte in der von uns in Verkehr gebrachten Ausführung die Anforderungen der harmonisierten EU-Richtlinien, EU-Sicherheitsstandards und produktspezifischen Standards erfüllen. Bei einer nicht mit uns abgestimmten Änderung der Geräte verliert diese Erklärung ihre Gültigkeit.</p>	<p><b>H EU-Megfelelőeségi nyilatkozat</b> Alulírott, a Husqvarna AB, 561 82 Huskvarna, Sweden igazolja azt, hogy az alábbiakban megnevezett készülékek, az általunk forgalomba hozott kivitelben teljesítik a harmonizációs EU-irányelvek, az EU biztonsági szabványok és a termékre jellemző szabványok követelményeit. Ha a készülékeken a mi beleegyezésünk nélkül változtatást végeznek, akkor ez a nyilatkozat érvényét veszti.</p>
<p><b>GB EU Declaration of Conformity</b> The undersigned Husqvarna AB, 561 82 Huskvarna, Sweden hereby certifies that, when leaving our factory, the units indicated below are in accordance with the harmonised EU guidelines, EU standards of safety and product specific standards. This certificate becomes void if the units are modified without our approval.</p>	<p><b>CZ Prohlášení o shodě EU</b> Podepsaný Husqvarna AB, 561 82 Huskvarna, Sweden potvrzuje, že dále uvedené přístroje v rámci dovozu uvedeném provedení splňují požadavky harmonizovaných směrnic EU, bezpečnostních norem EU a norem specifických pro výrobek. Při námi neschválené změně přístrojů ztrácí toto prohlášení platnost.</p>
<p><b>F Certificat de conformité aux directives européennes</b> Le constructeur, soussigné : Husqvarna AB, 561 82 Huskvarna, Sweden déclare qu'à la sortie de ses usines le matériel neuf désigné ci-dessous étai conforme aux prescriptions des directives européennes énoncées ci-après et conforme aux règles de sécurité et autres règles qui lui sont applicables dans le cadre de l'Union européenne. Toute modification portée sur ce produit sans l'accord express de GARDENA suppose la validité de ce certificat.</p>	<p><b>SK EU-Vyhlasenie o zhode</b> Nižšie uvedená firma Husqvarna AB, 561 82 Huskvarna, Sweden vyhlasuje, že uvedené zariadenia, ktoré uviedla na trh v tomto vyhotovení, spĺňajú požiadavky harmonizovaných smerníc EU, bezpečnostných noriem EU a noriem špecifických pre výrobok. Pri zmene zariadenia, ktorá nebola odsúhlasená výrobcom stráca toto vyhlásenie platnosť.</p>
<p><b>NL EU-overeenstemmingsverklaring</b> Ondergetekende Husqvarna AB, 561 82 Huskvarna, Sweden bevestigt, dat de volgende genoemde apparaten in de door ons in de handel gebrachte uitvoering voldoen aan de eis van, en in overeenstemming zijn met de EU-richtlijnen, de EU-veiligheidsstandaard en de voor het product specifieke standaard. Bij een niet met ons afgestemde verandering aan de apparaten verliest deze verklaring haar geldigheid.</p>	<p><b>GR Δήλωση Συμμόρφωσης προς τις Οδηγίες της ΕΕ</b> Η υπογράφουσα Husqvarna AB, 561 82 Huskvarna, Sweden δηλώνει, ότι τα εξής αναφερόμενα εκδοόμενα από την εταιρία μας προϊόντα ανταποκρίνονται σε όλες τις εναρμονισμένες προδιαγραφές της ΕΕ, στα πρότυπα ασφαλείας της ΕΕ και στα ειδικά για το προϊόν πρότυπα. Σε μία μη συμφωνημένη με την εταιρία μας τροποποίηση των συσκευών αυτή η δήλωση χάνει την ισχύ της.</p>
<p><b>S EU Tillverkarintyg</b> Undertecknad firma Husqvarna AB, 561 82 Huskvarna, Sweden intygar härmed att nedan nämnda produkter överensstämmer med EU:s direktiv, EU:s säkerhetsstandard och produktspecifikation. Detta intyg upphör att gälla om produkten ändras utan vårt tillstånd.</p>	<p><b>SLO EU-izjava o skladnosti</b> Podpisani proizvajalca «Husqvarna AB, 561 82 Huskvarna, Sweden» s podpisom potrjuje, da sledeće opisana naprava, ki smo jo poslali na tržišče izpolnjuje zahteve harmoniziranih standardov ES-smernic, ES-varnostnih standardov in izdelku specifičnih standardov. V primeru spremembe na navpični brez našega pisnega dovoljenja ta izjava izgubi svojo pomen in veljavnost.</p>
<p><b>DK EU Overensstemmelse certifikat</b> Undertegnede Husqvarna AB, 561 82 Huskvarna, Sweden bekræfter hermed, at enheder listede herunder, ved afsendelse fra fabrikken, er i overensstemmelse med harmoniserede EU retningslinjer, EU sikkerheds standarder og produkt specifikations standarder. Dette certifikat træder ud af kraft hvis enhederne er ændret uden vor godkendelse.</p>	<p><b>HR Izjava o skladnosti EU-a</b> Dolje potpisana tvrtka Husqvarna AB, 561 82 Huskvarna, Sweden ovime potvrđuje da dolje navedeni uređaji u izvedbi plaširanoj na tržište ispunjavaju zahtjeve harmoniziranih EU smjernica, EU sigurnosnih normi i normi za određene proizvode. Ova izjava postaje ništavna u slučaju izmjene uređaja koje nismo odobrili.</p>
<p><b>FI EU-yhdenmukaisuusvakuutus</b> Allekirjoittanut Husqvarna AB, 561 82 Huskvarna, Sweden vakuuttaa, että alla mainittu laitteet täyttävät tehtaaltamme lähtiesään yhdenmukaisistettujen EU-direktiivien, EU-turvallisuusstandardien ja tuotekohtaisten standardien vaatimukset. Laitteisiin tehyd muutokset, joista ei ole sovittu kanssamme, joutavat tämän vakuutuksen raukaamiseen.</p>	<p><b>RO UE-Certificat de conformitate</b> Prin prezenta Husqvarna AB, 561 82 Huskvarna, Sweden, certifica faptul ca, in momentul in care produsele mentionate mai jos ies din fabrica sunt in concordanta cu directivele UE, standardele de siguranta UE si standardele specifice ale produsului UE. Acest certificat devine nul in cazul modificării aparatului fără aprobarea noastră.</p>
<p><b>I Dichiarazione di conformità alle norme UE</b> La sottoscritta Husqvarna AB, 561 82 Huskvarna, Sweden certifica che il prodotto qui di seguito indicato, nei modelli da noi commercializzati, è conforme alle direttive armonizzate UE nonché agli standard di sicurezza e agli standard specifici di prodotto. Qualunque modifica apportata al prodotto senza nostra specifica autorizzazione invalida la presente dichiarazione.</p>	<p><b>BG ЕС-Декларация за съответствие</b> Подписаната фирма Husqvarna AB, 561 82 Huskvarna, Sweden декларира, че описаните по-долу уреди, пуснати в продажба съгласно нашата спецификация, изпълняват изискванията на хармонизираните ЕС-директиви, ЕС-стандарти за безопасност и специфичните производствени стандарти. При промяна на уреда, която не е съгласувана с нас, тази декларация губи своята валидност.</p>
<p><b>E Declaración de conformidad de la UE</b> El que suscribe Husqvarna AB, 561 82 Huskvarna, Sweden declara que la presente mercancía, objeto de la presente declaración, cumple con todas las normas de la UE, en lo que a normas técnicas, de homologación y de seguridad se refiere. En caso de realizar cualquier modificación en la presente mercancía sin nuestra previa autorización, esta declaración pierde su validez.</p>	<p><b>EST Eli vastavusdeklaratsioon</b> Allkirjutanud Husqvarna AB, 561 82 Huskvarna, Sweden kinnitab, et kirjeldatud seade vastab meie poolt riigusse viidud kujul ELi harmoniseeritud direktiividele, ELi ohutusstandarditele ja tootega seotud standarditele. Meiega kooskõlastamata muudatus tegemise korral seadmel kaotab see deklaratsioon kehtivuse.</p>
<p><b>P Certificado de conformidad de la UE</b> Os abaixo mencionados Husqvarna AB, 561 82 Huskvarna, Sweden, por este meio certificam que ao sair da fábrica os aparelhos abaixo mencionados estão de acordo com as directivas harmonizadas da UE, padrões de segurança e de produtos específicos. Este certificado ficará nulo se as unidades forem modificadas sem a nossa aprovação.</p>	<p><b>LT ES Atitikties deklaracija</b> Pasirašanti mūsų Husqvarna AB, 561 82 Huskvarna, Sweden patvirtina, kad žemiau nurodyti prietaisai ir jų modeliai, kurie buvo pagaminti mūsų gamyklose atitinka ES direktyvas, ES saugumo standartus ir specifinius gaminių standartus. Atlikus bet kokį prietaiso pakeitimą, kuris nėra suderintas su mumis, ši deklaracija praranda galiojimą.</p>
<p><b>PL Deklaracja zgodności Unii Europejskiej</b> Husqvarna AB, 561 82 Huskvarna, Sweden potwierdza, że poniżej określone urządzenia w wersji oferowanej przez nas do sprzedaży spełniają wymagania zharmonizowanych dyrektyw Unii Europejskiej, standardu bezpieczeństwa Unii Europejskiej i standardu specyficznego dla tego typu produktów. W przypadku zmiany urządzenia, która nie została z nami uzgodniona, niniejsza deklaracja traci moc obowiązującą.</p>	<p><b>LV ES-atbilstības deklarācija</b> Parakstīstusies Husqvarna AB, 561 82 Huskvarna, Sweden, Vācija apstiprina, ka sekojoši apzīmētās iekārtas, kuras mēs izplatām, savā izpildījumā atbilst harmonizētajām ES direktīvām, ES drošības standartiem un produkta specifiskajiem standartiem. Ar mūsu neapstiprinātām izmaiņām iekārtā šī deklarācija zaudē savu derīgumu.</p>





**Deutschland / Germany**

**GARDENA**  
 Manufacturing GmbH  
 Central Service  
 Hans-Lorenser-Straße 40  
 D-89079 Ulm  
 Produktfragen:  
 (+49) 731 490-123  
 Reparaturen:  
 (+49) 731 490-290  
 service@gardena.com

**Albania**

**COBALT** Sh.p.k.  
 Rr. Siri Kodra  
 1000 Tirana

**Argentina**

Husqvarna Argentina S.A.  
 Av.del Libertador 5954 –  
 Piso 11 – Torre B  
 (C1428APR) Buenos Aires  
 Phone: (+54) 11 5194 5000  
 info.gardena@  
 ar.husqvarna.com

**Armenia**

Garden Land Ltd.  
 61 Tigran Mets  
 0005 Yerevan

**Australia**

Husqvarna Australia Pty. Ltd.  
 Locked Bag 5  
 Central Coast BC  
 NSW 2252  
 Phone: (+61) (0) 2 4352 7400  
 customer.service@  
 husqvarna.com.au

**Austria / Österreich**

Husqvarna Austria GmbH  
 Industriezeile 36  
 4010 Linz  
 Tel.: (+43) 732 77 01 01-485  
 service.gardena@  
 husqvarnagroup.com

**Azerbaijan**

Firm Progress  
 a. Aliyev Str. 26A  
 1052 Baku

**Belgium**

**GARDENA** Belgium NV/SA  
 Sterrebeekstraat 163  
 1930 Zaventem  
 Phone: (+32) 2 720 92 12  
 Mail: info@gardena.be

**Bosnia / Herzegovina**

**SILK TRADE** d.o.o.  
 Industrijska zona Bukva bb  
 74260 Tešanj

**Brazil**

Husqvarna do Brasil Ltda  
 Av. Francisco Matarazzo,  
 1400 – 19º andar  
 São Paulo – SP  
 CEP: 05001-903  
 Tel. 0800-112252  
 marketing.br.husqvarna@  
 husqvarna.com.br

**Bulgaria**

Хускварна България ЕООД  
 Бул. „Андрей Ляпчев“ № 72  
 1799 София  
 Tel.: (+359) 02/975 3076  
 www.husqvarna.bg

**Canada / USA**

**GARDENA** Canada Ltd.  
 100 Summerlea Road  
 Brampton, Ontario L6T 4X3  
 Phone: (+1) 905 792 9330  
 info@gardenacanada.com

**Chile**

Maquinarias Agroforestales  
 Ltda. (Maga Ltda.)  
 Santiago, Chile  
 Avda. Chesterton  
 # 8355 comuna Las Condes  
 Phone: (+56) 2 202 4417  
 Dalton@maga.cl  
 Zpcode: 7560330  
 Temuco, Chile  
 Avda. Valparaiso # 01466  
 Phone: (+56) 45 222 126  
 Zpcode: 4780441

**China**

Husqvarna (China) Machinery  
 Manufacturing Co., Ltd.  
 No. 1355, Jia Xin Rd.,  
 Ma Lu Zhen, Jia Ding Dist.,  
 Shanghai  
 201801  
 Phone: (+86) 21 59159629  
 Domestic Sales  
 www.gardena.com.cn

**Colombia**

Husqvarna Colombia S.A.  
 Calle 18 No. 68 D-31, zona  
 Industrial de Montevideo  
 Bogotá, Cundinamarca  
 Tel. 571 2922700 ext. 105  
 jairo.salazar@  
 husqvarna.com.co

**Costa Rica**

Compania Exim  
 Euroberoamericana S.A.  
 Los Colegios, Moravia,  
 200 metros al Sur del Colegio  
 Saint Francis – San José  
 Phone: (+506) 297 68 83  
 exim\_euro@racsa.co.cr

**Croatia**

**SILK ADRIA** d.o.o.  
 Josipa Lončara 3  
 10090 Zagreb  
 Phone: (+385) 1 3794 580  
 silk.adria@zg.t-com.hr

**Cyprus**

Med Marketing  
 17 Digeni Akritia Ave  
 P.O. Box 27017  
 1641 Nicosia

**Czech Republic**

Husqvarna Česko s.r.o.  
 Tůrkova 2319/5b  
 149 00 Praha 4 – Chodov  
 Bezpłatná infolinka:  
 800 100 425  
 servis@cz.husqvarna.com

**Denmark**

**GARDENA / Husqvarna**  
 Consumer Outdoor Products  
 Salgsafdelning Danmark  
 Box 9003  
 S-200 39 Malmö  
 info@gardena.dk

**Dominican Republic**

**BOSQUESA, S.R.L**  
 Carretera Santiago Licey  
 Km. 5 ½  
 Esquina Copal II,  
 Santiago  
 Dominican Republic  
 Phone: (+809) 736-0333  
 joserbosquesa@claro.net.do

**Ecuador**

Husqvarna Ecuador S.A.  
 Arupos E1-181 y 10 de  
 Agosto Quito, Pichincha  
 Tel. (+593) 22800739  
 francisco.jacom@  
 husqvarna.com.ec

**Estonia**

Husqvarna Eesti OÜ  
 Consumer Outdoor Products  
 Keskk tee 10, Aaviku küla  
 Rae vald  
 Harju maakond  
 75305 Estonia  
 kontakt.etj@husqvarna.ee

**Finland**

Oy Husqvarna Ab  
 Consumer Outdoor Products  
 Lauttarhankatu 8 / B / PL 3  
 00581 HELSINKI  
 info@gardena.fi

**France**

Husqvarna France  
 9/11 Allée des pierres mayettes  
 92635 Gennevilliers Cedex  
 France  
 http://www.gardena.com/fr  
 N° AZJUR: 0 810 00 78 23  
 (Prix d'un appel local)

**Georgia**

**ALD Group**  
 Bellashvili 8  
 1159 Tbilisi

**Great Britain**

Husqvarna UK Ltd  
 Preston Road  
 Aycliffe Industrial Park  
 Newton Aycliffe  
 County Durham  
 DL5 6UP  
 info.gardena@  
 husqvarna.co.uk

**Greece**

Π.ΠΑΠΑΔΟΠΟΥΛΟΣ ΑΕΒΕ  
 Λεωφ. Αθηνών 92  
 Αθήνα  
 Τ.Κ.104 42  
 Ελλάδα  
 Τηλ. (+30) 210 5193 100  
 info@papadopoulos.com.gr

**Hungary**

Husqvarna Magyarorszáig Kft.  
 Ezred u. 1-3  
 1044 Budapest  
 Telefon: (+36) 1 251-4161  
 nevoszolgalat.husqvarna@  
 husqvarna.hu

**Iceland**

Ó. Johnson & Kaaber  
 Tunguhalsi 1  
 110 Reykjavik  
 ooj@ojk.is

**Ireland**

Husqvarna UK Ltd  
 Preston Road  
 Aycliffe Industrial Park  
 Newton Aycliffe  
 County Durham  
 DL5 6UP  
 info.gardena@  
 husqvarna.co.uk

**Italy**

Husqvarna Italia S.p.A.  
 Via Como 72  
 32968 VALMADRERA (LC)  
 Phone: (+39) 0341.203.111  
 info@gardenaitalia.it

**Japan**

**KAKUICHI** Co. Ltd.  
 Sumitomo Realty &  
 Development Kojimachi  
 BLDG., 8F  
 5-1 Nibanencho  
 Chiyoda-ku  
 Tokyo 102-0084  
 Phone: (+81) 33 264 4721  
 m\_ishihara@kaku-icchi.co.jp

**Kazakhstan**

**LAMED** Ltd.  
 155/1, Tazhibayevoy Str.  
 050060 Almaty  
 IP Schmidt  
 Abayavenue 3B  
 110 005 Kostanay

**Korea**

Kyung Jin Trading CO.,LTD.  
 107-4, SunDuk Bld.,  
 YangJae-dong,  
 Seocho-gu,  
 Seoul, (zipcode: 137-891)  
 Phone: (+82) (0)2 574-6300

**Kyrgyzstan**

Alye Maki  
 av. Molodaya Guardir J 3  
 720014  
 Bishkek

**Latvia**

Husqvarna Latvija  
 Consumer Outdoor Products  
 Bākūžu iela 6  
 LV-1024 Rīga  
 info@husqvarna.lv

**Lithuania**

**LIUAB** Husqvarna Lietuva  
 Consumer Outdoor Products  
 Ateities pl. 77C  
 LT-52104 Kaunas  
 centras@husqvarna.lt

**Luxembourg**

Magasins Jules Neuberg  
 39, rue Jacques Stas  
 Luxembourg-Gasperich 2549  
 Case Postale No. 12  
 Luxembourg 2010  
 Phone: (+352) 40 14 01  
 api@neuberg.lu

**Mexico**

**AFOSA**  
 Av. Lopez Mateos Sur # 5019  
 Col. La Calma 45070  
 Zapopan, Jalisco  
 Mexico  
 Phone: (+52) 33 3818-3434  
 icornej@afosa.com.mx

**Moldova**

Convel S.R.L.  
 299A Muncesti Str.  
 2002 Chisinau

**Netherlands**

**GARDENA** Nederland B.V.  
 Postbus 50176  
 1305 AD ALMERE  
 Phone: (+31) 36 521 00 00  
 info@gardena.nl

**Neth. Antilles**

Jonka Enterprises N.V.  
 Sta. Rosa Weg 196  
 P.O. Box 8200  
 Curaçao  
 Phone: (+599) 9 767 66 55  
 pgm@jonka.com

**New Zealand**

Husqvarna New Zealand Ltd.  
 P.O. Box 76-437  
 Manukau City 2241  
 Phone: (+64) (0) 9 9202410  
 support.nz@husqvarna.co.nz

**Norway**

**GARDENA**  
 Husqvarna Consumer  
 Outdoor Products  
 Salgskontor Norge  
 Kleverveien 6  
 1540 Vestby  
 info@gardena.no

**Peru**

Husqvarna Perú S.A.  
 Jr. Ramón Cárcamo 710  
 Lima 1  
 Tel: (+51) 1 3320400 ext.416  
 jean.rumozog@  
 husqvarna.com

**Poland**

Husqvarna  
 Poland Spółka z o.o.  
 ul. Wysockiego 15 b  
 03-371 Warszawa  
 Phone: (+48) 22 330 96 00  
 gardena@husqvarna.com.pl

**Portugal**

Husqvarna Portugal, SA  
 Lagoa – Albarraque  
 2635 – 595 R/o de Mouro  
 Tel.: (+351) 21 922 85 30  
 Fax: (+351) 21 922 85 36  
 info@gardena.pt

**Romania**

Madex International Srl  
 Soseaua Odaii 117-123,  
 PO 019603 Bucuresti, S 1  
 Phone: (+40) 21 352.76.03  
 madex@ines.ro

**Russia / Россия**

ООО „Хускварна“  
 141400, Московская обл.,  
 г. Химки,  
 улица Ленинградская,  
 владение 39, стр.6  
 Бизнес Центр  
 "Химки Бизнес Парк",  
 помещение 0802, 04  
 http://www.gardena.ru

**Serbia**

Domel d.o.o.  
 Autoput za Novi Sad bb  
 11273 Brčko  
 Phone: (+381) 11 848 88 12  
 miroslav.jejina@domel.rs

**Singapore**

Hy-Ry PRIVATE LIMITED  
 40 Jalan Pemimpin  
 #02-08 Tat Ann Building  
 Singapore 577185  
 Phone: (+65) 6253 2277  
 shying@hyray.com.sg

**Slovak Republic**

Husqvarna Česko s.r.o.  
 Tůrkova 2319/5b  
 149 00 Praha 4 – Chodov  
 Bezpłatná infolinka:  
 800 154 044  
 info@sk.husqvarna.com

**Slovenia**

Husqvarna Austria GmbH  
 Industriezeile 36  
 4010 Linz  
 Tel.: (+43) 732 77 01 01-485  
 service.gardena@  
 husqvarnagroup.com

**South Africa**

Husqvarna  
 South Africa (Pty) Ltd  
 Postnet Suite 250  
 Private Bag X6,  
 Cascades, 3202  
 South Africa  
 Phone: (+27) 33 846 9700  
 info@gardena.co.za

**Spain**

Husqvarna España S.A.  
 Calle de Rivas nº 10  
 28052 Madrid  
 Phone: (+34) 91 708 05 00  
 atencioncliente@gardena.es

**Suriname**

Agrofix n.v.  
 Verlengde Hogestraat # 22  
 Phone: (+597) 472426  
 agrofix@sr.net  
 Pobox : 2006  
 Paramaribo  
 Suriname – South America

**Sweden**

Husqvarna AB  
 S-561 82 Huskvarna  
 info@gardena.se

**Switzerland / Schweiz**

Husqvarna Schweiz AG  
 Consumer Products  
 Industriestrasse 10  
 5506 Mägenwil  
 Phone: (+41) (0) 62 887 37 90  
 info@gardena.ch

**Turkey**

**GARDENA** Dost Diş Ticaret  
 Müesseslik A.Ş.  
 Sanayi Cad. Adil Sokak  
 No: 1/B Kartal  
 34873 Istanbul  
 Phone: (+90) 216 38 93 939  
 info@gardena-dost.com.tr

**Ukraine / Україна**

ТОВ „Хусварна Україна“  
 вул. Васильківська, 34,  
 офіс 204-р  
 03022, Київ  
 Ten. (+380) 044 498 39 02  
 info@gardena.ua

**Uruguay**

**FELI SA**  
 Entre Rios 1083 CP 11800  
 Montevideo – Uruguay  
 Tel: (+598) 2203 18 44  
 info@felisa.com.uy

**Venezuela**

Corporación Casa y Jardín C.A.  
 Av. Caroni, Edif. Trezmen, P.B.  
 Colinas de Bello Monte,  
 1050 Caracas.  
 Tlf: (+58) 212 992 33 22  
 info@casayjardin.net.ve

9823-20.960.05/0216

© GARDENA  
 Manufacturing GmbH  
 D-89070 Ulm  
 http://www.gardena.com